

تجهيزات داخلی

LIFAN لیفان 820

 کیان باتری

خدمات نصب باتری خودرو در محل

021 88200200

۱۳۸	نحوه استفاده از چراغ های داخلی خودرو	۱۰۶	نحوه استفاده از سیستم ایرکاندیشن (کولر)
۱۳۸	چراغ سقفی جلو	۱۰۶	صفحه کنترل الکترونیکی ایرکاندیشن (کولر)
۱۳۸	چراغ سقفی عقب	۱۰۷	معرفی عملکردها
۱۳۸	چراغ جعبه داشبورد	۱۰۹	بخاری
۱۳۹	چراغ آینه آرایشی	۱۰۹	کولر (A/C)
۱۳۹	چراغ خوش آمد گویی	۱۱۰	دریچه های خروجی هوا
۱۳۹	چراغ صندوق عقب	۱۱۰	پنل کنترل اتوماتیکی کولر (A/C)
۱۳۹	نحوه استفاده از تجهیزات دیگر خودرو	۱۱۱	معرفی عملکردها
۱۳۹	آفتابگیر	۱۱۲	نحوه استفاده از سیستم صوتی
۱۳۹	آینه آرایشی	۱۱۲	پنل کنترل سیستم صوتی (همراه با CD)
۱۴۰	زیرسیگاری و فنک صندوق جلو	۱۱۲	معرفی عملکردها
۱۴۱	زیرسیگاری صندوق عقب	۱۱۶	پنل کنترل سیستم صوتی (همراه با MP۵)
۱۴۱	دستگیره سقف	۱۳۵	نحوه استفاده از جعبه های نگهدارنده
۱۴۱	زیر آرنجی روی درب	۱۳۵	جعبه داشبورد
۱۴۲	رابط ورودی های AUX و USB	۱۳۵	جعبه نگهدارنده اشیاء کوچک سمت راننده
۱۴۲	رابط برق داخلی خودرو	۱۳۵	جعبه نگهدارنده روی درب جلو
۱۴۲	صفحه نمایش چندکاره	۱۳۵	جعبه نگهدارنده روی درب عقب
		۱۳۶	جا عینکی
		۱۳۶	جعبه نگهدارنده زیر آرنجی بین صندلی های جلو
		۱۳۶	جا لیوانی
		۱۳۷	محفظه نگهداری اشیاء زیر کنسول وسط
		۱۳۷	صندوق عقب

نحوه استفاده از سیستم ایر کاندیشن (کولر)

صفحه کنترل الکترونیکی ایر کاندیشن (کولر)

- ۱ دکمه انتخاب حالت گردش هوا
- ۲ کلید A/C
- ۳ کلید گرمکن شیشه عقب
- ۴ کلید گرمکن شیشه جلو
- ۵ دکمه تنظیم دما
- ۶ کلید بخاری و هدایت جریان هوا روبه شیشه و کف
- ۷ کلید هدایت جریان هوا روبه کف
- ۸ کلید هدایت جریان هوا روبه کف و روبرو
- ۹ کلید هدایت جریان هوا روبرو
- ۱۰ دکمه کنترل میزان جریان هوا

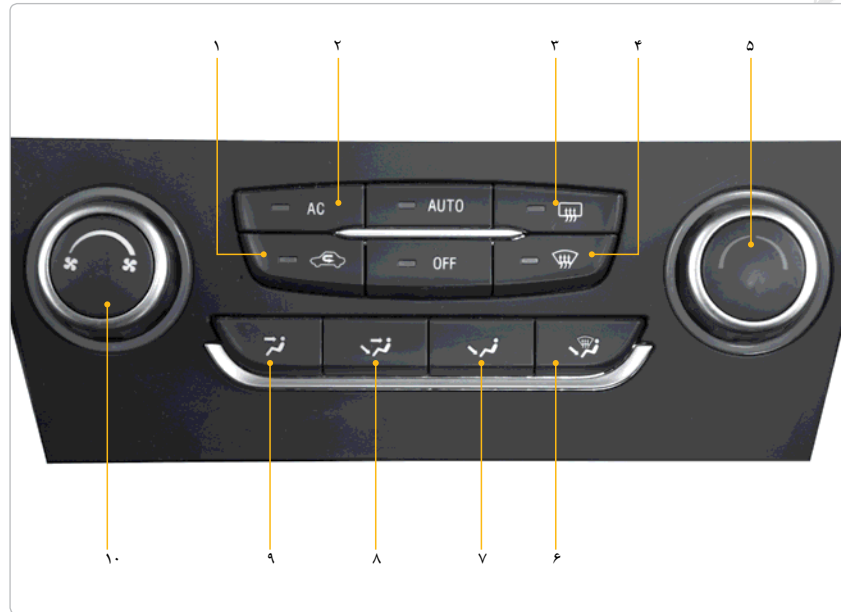

معرفی عملکردها



روشن کردن ایرکاندیشن (کولر)

در صورت قرار دادن سوئیچ خودرو در موقعیت روشن «ON» یا دکمه روشن-خاموش موتور در موقعیت «IGON»، برای روشن کردن کولر کلید A/C را فشار دهید. نشانگر A/C روشن شده و روی صفحه نمایش LCD پیغام «A/C» ظاهر می‌شود.

تنظیم دما

برای افزایش دما (مخصوص بخاری)، دکمه تنظیم دما را در جهت حرکت عقربه‌های ساعت تا محدوده قرمز رنگ بچرخانید. برای کاهش دما (مخصوص کولر)، دکمه تنظیم دما را در خلاف جهت حرکت عقربه‌های ساعت تا محدوده آبی رنگ بچرخانید.



تنظیم میزان جریان هوا

برای افزایش میزان جریان هوا، دکمه کنترل میزان جریان هوا را در جهت حرکت عقربه‌های ساعت بچرخانید. برای کاهش میزان جریان هوا، این دکمه را در خلاف جهت حرکت عقربه‌های ساعت بچرخانید. پیغام air volum (میزان جریان هوا) روی صفحه نمایش LCD ظاهر می‌شود.



خاموش کردن ایرکاندیشن (کولر)

هنگام روشن بودن کولر، کلید «A/C» را فشار دهید تا نشانگر «A/C» خاموش شده و پیغام «A/C» روی صفحه نمایش LCD حذف شود و ایرکاندیشن (کولر) وارد حالت تهویه مطبوع شود.



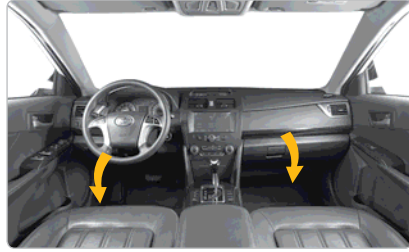

حالت جریان هوا روبه کف

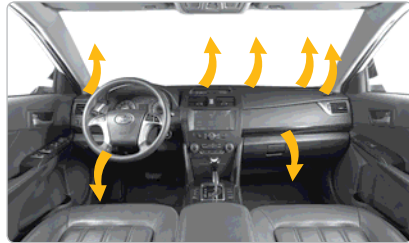

گرمکن و حالت جریان هوا روبه شیشه و کف



گرمکن

را بسته و حالت گردش هوای داخل را روشن نمایید. پس از خارج شدن از این مناطق، برای تغییر حالت هوای داخل خودرو دکمه حالت گردش هوای بیرون را روشن نمایید.

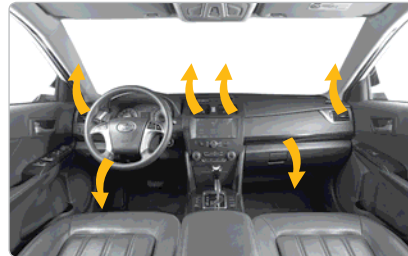
انتخاب حالت خروجی هوا
حالت جریان هوا روبرو

حالت جریان هوا روبه کف و روبرو



تنظیم جریان هوا بین حالت هوای تازه و حالت گردش هوا

برای وارد شدن به حالت گردش هوای داخلی دکمه انتخاب حالت گردش هوای داخل را فشار دهید. برای وارد شدن به حالت گردش هوای بیرونی مجدد این دکمه را فشار دهید. در این صورت، نشانگر گردش هوای داخل خاموش می‌گردد.



توجه

• برای جلوگیری از تشکیل بخار روی شیشه‌ها از حالت گردش هوای داخل به مدت طولانی استفاده نکنید.

• در شرایط سخت محیطی مانند مناطق پر از گرد و غبار و ساختمان سازی، تمام پنجره‌ها

کولر A/C

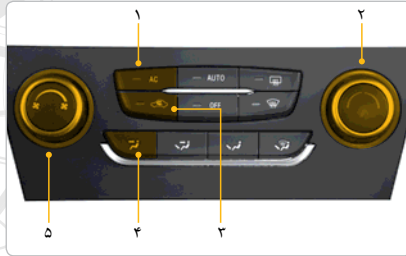

درفصل سرد سال، خودرو را گرم سال، خودرو را خنک نگه دارید، ابتدا برای تهویه هوا شیشه‌های خودرو را کاملاً باز کرده و سپس باتوجه به دستوالعمل‌های زیر عمل نمایید.

- ۱ کلید A/C را فشار دهید.
- ۲ دکمه تنظیم دما را تا منطقه آبی رنگ بچرخانید.
- ۳ حالت گردش هوای داخل را به حالت گردش هوای بیرون تغییر دهید.
- ۴ دکمه جریان هوای روبرو را فشار دهید.
- ۵ دکمه انتخاب گردش هوا را به سمت راست بچرخانید.

بخاری

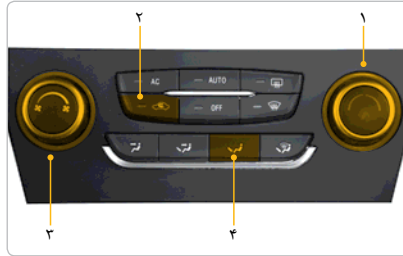

درفصل سرد سال، خودرو را گرم نگه دارید، توصیه می‌شود باتوجه به دستوالعمل‌های زیر عمل نمایید.

- ۱ دکمه تنظیم دما را تا محدوده قرمز رنگ بچرخانید.
- ۲ حالت گردش هوای داخل را به انتخاب حالت گردش هوا تغییر دهید.
- ۳ دکمه انتخاب گردش هوا را به سمت راست بچرخانید.
- ۴ کلید جریان گردش هوا رو به کف را فشار دهید.



برای گرم شدن شیشه عقب، دکمه گرمکن شیشه عقب را فشار دهید. نشانگر گرمکن شیشه عقب روشن می‌شود. برای توقف عملکرد گرم شدن شیشه عقب مجدد این دکمه را فشار دهید. نشانگر گرمکن شیشه عقب خاموش می‌شود.

در صورتی که دمای بیرون از خودرو بیش از صفر درجه سانتیگراد باشد، عملکرد گرمکن شیشه عقب به مدت ۱۰ دقیقه طول کشیده و سپس این حالت به طور اتوماتیک متوقف می‌گردد.

دریچه‌های خروجی هوا

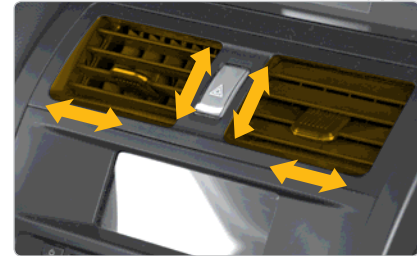

برای تغییر جهت جریان هوا از این اهرم استفاده نمایید.

پنل کنترل اتوماتیکی کولر (A/C)

- ۱ دکمه انتخاب حالت گردش هوا
- ۲ کلید کولر (A/C)
- ۳ کلید روشن کردن حالت اتوماتیک
- ۴ کلید گرمکن شیشه عقب
- ۵ کلید گرمکن شیشه جلو
- ۶ کلید تنظیم دما

- ۷ کلید گرمکن و هدایت جریان هوا رو به کف
- ۸ کلید هدایت جریان هوا رو به کف
- ۹ کلید خاموش کردن ایرکاندیشن (کولر)
- ۱۰ کلید هدایت جریان هوا رو به کف و رو برو
- ۱۱ کلید هدایت جریان هوا رو برو
- ۱۲ دکمه میزان جریان هوا

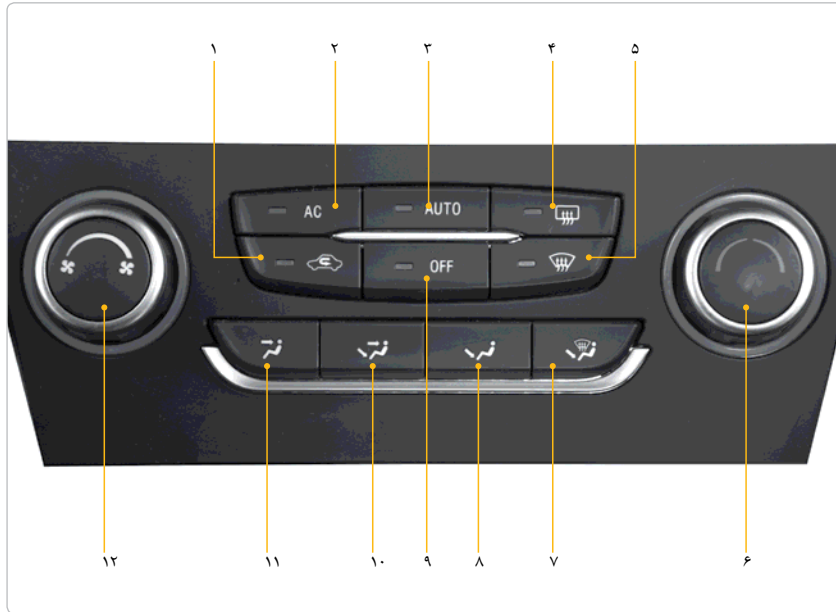

معرفی عملکردها



کنترل خودکار ایرکاندیشن (کولر)

- با قرار دادن سوئیچ خودرو در موقعیت روشن «ON» یا دکمه روشن-خاموش موتوردر موقعیت «IGON»، کلید «AUTO» را فشار دهید، کولر وارد حالت کنترل خودکار شده و نشانگر «AUTO» نیز روی صفحه روشن می‌شود.
- با قراردادن کولر در حالت کنترل خودکار، کلید «انتخاب حالت گردش هوا»، «حالت دریچه‌های خروجی هوا»، و «حالت گردش هوای داخل» را تنظیم نموده و برای خارج شدن از سیستم ایرکاندیشن از حالت کنترل خودکار و وارد شدن به حالت کنترل الکتریکی یا خاموش از میان کلیدهای کولر (A/C)، کلید گرمکن شیشه

- جلو، یا کلید خاموش کردن یکی را فشار دهید.
- با قراردادن ایرکاندیشن (کولر) در حالت کنترل خودکار، کلید گرمکن شیشه عقب و کلید تنظیم دما نیز فعال می‌باشند.



توجه

با قراردادن ایرکاندیشن (کولر) در حالت کنترل خودکار، دمای داخل خودرو در دمای ۲۴ درجه سانتیگراد تنظیم می‌شود.



برای خاموش کردن ایرکاندیشن (کولر) و توقف عملکرد فن و کمپرسور، کلید خاموش کردن (OFF) را فشار دهید.

روشن کردن ایرکاندیشن (کولر)

به بخش معرفی عملکرد ایرکاندیشن (کولر) الکتریکی (صفحه ۱۰۶) مراجعه نمایید.

تنظیم دما

به بخش معرفی عملکرد ایرکاندیشن (کولر) الکتریکی (صفحه ۱۰۶) مراجعه نمایید.

تنظیم میزان جریان هوا

به بخش معرفی عملکرد ایرکاندیشن (کولر) الکتریکی (صفحه ۱۰۶) مراجعه نمایید.

تغییر دادن بین حالت هوای تازه و حالت هدایت گردش هوا

به بخش معرفی عملکرد ایرکاندیشن (کولر) الکتریکی (صفحه ۱۰۶) مراجعه نمایید.

انتخاب حالت دریچه‌های خروجی هوا

به بخش معرفی عملکرد ایرکاندیشن (کولر) الکتریکی (صفحه ۱۰۶) مراجعه نمایید.



LIFAN 820

www.kermanmotor.ir

تجهیزات داخلی خودرو

نحوه استفاده از سیستم صوتی

پنل کنترل سیستم صوتی (همراه با CD)

- ۱ دکمه روشن/ خاموش (ON/OFF)
- ۲ کلید جلو بردن
- ۳ محل ورود و خروج CD
- ۴ کلید عقب بردن
- ۵ دکمه خروج CD
- ۶ کلید از پیش تنظیم ۴
- ۷ کلید از پیش تنظیم ۵
- ۸ کلید از پیش تنظیم ۶
- ۹ کلید انتخاب باند موج رادیو (BAND)
- ۱۰ کلید اسکن (SCAN)
- ۱۱ دکمه قطع صدا/ دکمه افکت صوتی / دکمه تنظیم صدا (MUTE/ SET VOL)
- ۱۲ کلید اکولایزر (EQ)
- ۱۳ کلید تغییر حالت (MODE)
- ۱۴ کلید از پیش تنظیم ۳
- ۱۵ کلید از پیش تنظیم ۲
- ۱۶ کلید از پیش تنظیم ۱

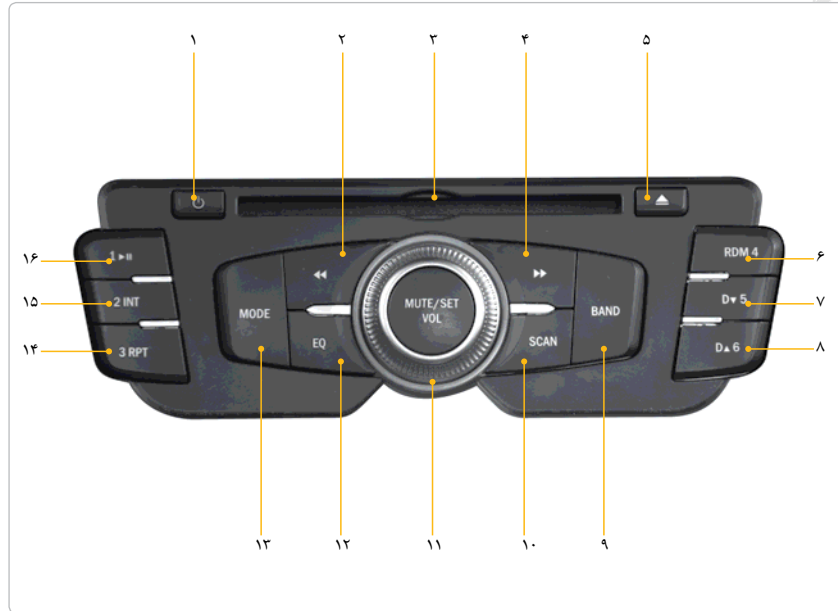

www.kermanmotor.ir

راهنمای خودروی لیفان ۸۲۰

LIFAN B20

معرفی عملکردها

عملکرد دکمه‌ها		تعریف دکمه‌ها	معرفی دکمه‌ها
برای روشن کردن سیستم صوتی این دکمه را فشار دهید، و برای خاموش کردن سیستم صوتی این دکمه را مجدد فشار دهید. دکمه را به مدت بیش از ۵ ثانیه فشار داده و نگه دارید، سیستم صوتی مجدداً به حالت پیش فرض باز می‌گردد.		دکمه روشن / خاموش	
با فشار دادن این دکمه CD به طور خودکار خارج می‌گردد. در صورت قرار داشتن دیسک در حالت خروج، با فشار دادن این دکمه دیسک وارد دستگاه می‌شود.		دکمه خروج CD	
با فشار دادن لحظه‌ای این کلید کانال‌های رادیویی قبلی به‌طور خودکار جستجو می‌شود (افزایش عدد).	رادیو RADIO	کلید عقب بردن	
با نگه داشتن این کلید به طور دستی کانال‌های رادیویی قبلی باز می‌گردد (افزایش عدد)			
با فشار دادن لحظه‌ای این کلید، فایل صوتی بعدی پخش می‌شود.	CD / MP۳	کلید جلو بردن	
با نگه داشتن این کلید، فایل صوتی بعدی به حالت سریع پخش می‌شود.			
با فشار دادن لحظه‌ای این کلید کانال‌های رادیویی بعدی به‌طور خودکار جستجو می‌شود (افزایش عدد).	رادیو RADIO		
با نگه داشتن این کلید به طور دستی کانال‌های رادیویی بعدی باز می‌گردد (افزایش عدد)			
با فشار دادن لحظه‌ای این کلید، فایل صوتی قبلی پخش می‌شود.	CD / MP۳		
با نگه داشتن این کلید، فایل صوتی قبلی به حالت سریع پخش می‌شود.			
با فشار دادن لحظه‌ای این دکمه صدا قطع می‌شود. بانگ داشتن این دکمه عملکردهای صوتی بین بلندی صدا، بالانس / راست / چپ - کاهش و افزایش صدا - باند موج رادیویی و غیره تغییر می‌کند. با چرخاندن دکمه تنظیم صدا در جهت حرکت عقربه‌های ساعت صدا افزایش می‌یابد. با چرخاندن دکمه تنظیم صدا در خلاف جهت حرکت عقربه‌های ساعت صدا کاهش می‌یابد.		دکمه قطع صدا / دکمه افکت صوتی / دکمه تنظیم صدا	MUTE/SEL/ VOL

عملکرد دکمه‌ها		تعریف دکمه‌ها	معرفی دکمه‌ها
با نگر داشتن این کلید به مدت ۲ ثانیه، کانال در کلید شماره "۱" ذخیره می‌شود.	FM/AM	کلید پیش تنظیم ۱	
با فشار دادن لحظه‌ای این کلید کانال ذخیره شده در کلید شماره "۱" حذف می‌شود.			
با فشار دادن لحظه‌ای این کلید، حالت مکت و قطع صدا ایجاد می‌شود.	CD/MP3/USB		
با فشار دادن مجدد این کلید، وضعیت به حالت قبل بازگشته و فایل صوتی به‌طور مداوم پخش می‌شود.			
با نگر داشتن این کلید به مدت ۲ ثانیه، کانال در کلید شماره "۲" ذخیره می‌شود.	FM/AM	کلید پیش تنظیم ۲	2INT
با فشار دادن لحظه‌ای این کلید کانال ذخیره شده در کلید شماره "۲" حذف می‌شود.			
با فشار دادن لحظه‌ای این کلید از اولین آهنگ شروع به پخش می‌شود و هر آهنگ به مدت ۱۰ ثانیه به‌طور خودکار پخش می‌شود.	CD/USB		
با فشار دادن مجدد این کلید، وضعیت به حالت قبل بازمی‌گردد.			
با نگر داشتن این کلید به مدت ۲ ثانیه، کانال در کلید شماره "۳" ذخیره می‌شود.	FM/AM	کلید پیش تنظیم ۳	3RPT
با فشار دادن لحظه‌ای این کلید کانال ذخیره شده در کلید شماره "۳" حذف می‌شود.			
با فشار دادن لحظه‌ای این کلید، آهنگ در حال پخش، مجدد پخش می‌شود.	CD/USB		
با فشار دادن مجدد این کلید، وضعیت به حالت قبل بازمی‌گردد.			
با نگر داشتن این کلید به مدت ۲ ثانیه، کانال در کلید شماره "۴" ذخیره می‌شود.	FM/AM	کلید پیش تنظیم ۴	4RDM
با فشار دادن لحظه‌ای این کلید کانال ذخیره شده در کلید شماره "۴" حذف می‌شود.			
با فشار دادن این کلید، فایل‌های صوتی به صورت تصادفی پخش می‌شود.	CD/MP3/USB		



عملکرد دکمه‌ها		تعریف دکمه‌ها	معرفی دکمه‌ها
با نگه‌داشتن این کلید به مدت ۲ ثانیه، کانال در کلید شماره "۵" ذخیره می‌شود.	FM/AM	کلید پیش تنظیم ۵	5D ▲
با فشاردادن لحظه‌ای این کلید کانال ذخیره شده در کلید شماره "۵" حذف می‌شود.			
بافشاردادن این کلید فولدر صوتی قبلی انتخاب می‌شود.	MP3		
با نگه‌داشتن این کلید به مدت ۲ ثانیه، کانال در کلید شماره "۶" ذخیره می‌شود.	FM/AM	کلید پیش تنظیم ۶	6D ▼
با فشاردادن لحظه‌ای این کلید کانال ذخیره شده در کلید شماره "۶" حذف می‌شود.			
بافشاردادن این کلید فولدر صوتی بعدی انتخاب می‌شود.	MP3		
بافشاردادن این دکمه، حالت‌ها بین RADIO (FM/AM)-CD--USB -AUX تغییر می‌کند.		کلید تغییر حالت	MODE
بافشاردادن این کلید، حالت‌ها بین AM۱~AM۲~FM۱~FM۲~FM۳ تغییر می‌کند.	RADIO	کلید انتخاب باندموج رادیویی	BAND
بافشاردادن و نگه‌داشتن این کلید ذخیره جستجوی باندموج رادیویی به طور خودکار انجام می‌شود.			
بافشاردادن این کلید سیستم به حالت رادیو (RADIO) تغییر می‌کند.	CD/USB/AUX		
کانال‌های رادیویی را جستجو و اسکن می‌کند و هرکانال رادیویی را به مدت ۱۰ ثانیه پخش می‌کند.	RADIO	کلید اسکن	SCAN
فایل‌های صوتی را جستجو و اسکن می‌کند و هر فایل صوتی را به مدت ۲۰ ثانیه پخش می‌کند.	CD/USB		
بافشاردادن این کلید حالت‌ها بین فیلهای صوتی JAZZ-VOCAL -POP -CLASSIC -ROCK -BASS تغییر می‌کند		کلید اکولایزر	EQ



پنل کنترل سیستم صوتی (همراه با MP5)

- Menu ۱
- ▶| ۲
- شکاف کارت MAP ۳
- MUTE/ ۴
- شکاف کارت حافظه ۵
- ◀◀ ۶
- NAVI ۷

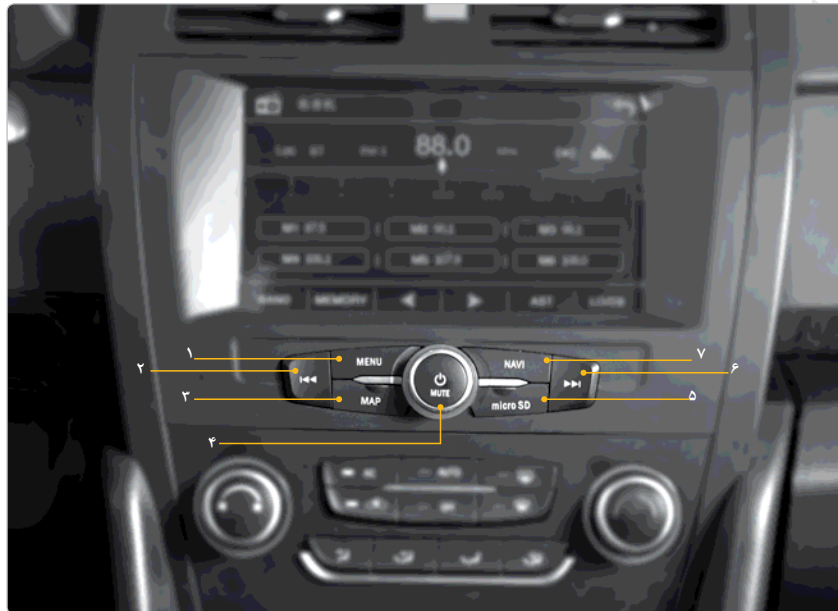

www.kermanmotor.ir

LIFAN 820

راهنمای خودروی لیفان ۸۲۰

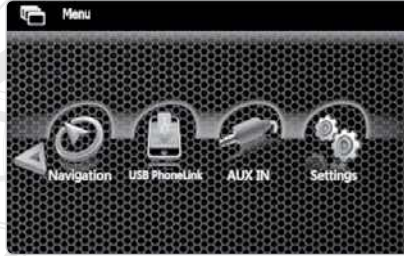

آیکون دوم را فشار دهید؟، یا به طور افقی صفحه را به سمت چپ کشیده تا به صفحه بعد بروید. همانطور که در شکل بالا نشان داده شده است. برای برگشت به صفحه قبلی آیکون؟ روی منوی اصلی را فشار دهید یا به طور افقی صفحه را به سمت راست بکشید. توجه: با فشار دادن روی هر آیکون به صفحه مربوط به عملکرد آن وارد می‌شود.

می‌شود. در صورت پیدا شدن ایستگاه جستجو متوقف می‌شود. هنگامی که سیستم در حالت USB می‌باشد برای رفتن به آهنگ بعدی یک بار فشار داده و برای رفتن سریع به عقب فشار داده و نگه دارید. NAVI (سیستم ردیاب): با فشار دادن دکمه وارد سیستم ردیاب می‌شوید.

◀ ورود به منوی اصلی

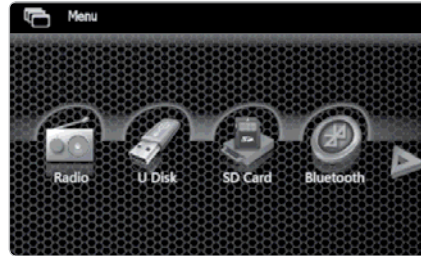

هنگامی که سیستم برای اولین بار روشن می‌شود وارد منوی اصلی می‌شود. همانطور که در شکل بالا نشان داده شده است.

۱. Menu: با فشار دادن دکمه Menu عملکرد بین منوی اصلی و نمایش فعلی تغییر می‌کند. (بجز سیستم ردیاب)

۲. ▶▶: هنگام قرار داشتن در حالت رادیو، با فشار دادن این دکمه جستجو بین ایستگاه‌های رادیویی با فرکانس بالا تا فرکانس پایین شروع می‌شود. در صورت پیدا کردن ایستگاه رادیویی، جستجو متوقف می‌شود. هنگامی که در حالت USB قرار داشته باشد با یک بار فشار دادن به آهنگ قبلی برمی‌گردد برای سریع جلو رفتن این دکمه را فشار داده و نگه دارید.

۳. شکاف کارت MAP (کارت حافظه کوچک)

۴. MUTE/ : دکمه را در جهت عقربه‌های ساعت چرخانده تا صدا زیاد شود. با چرخش دکمه در خلاف جهت عقربه‌های ساعت صدا کم می‌شود. در صورتی که سیستم خاموش است با فشار دادن این دکمه سیستم روشن می‌شود و در صورتی که روشن است، بی‌صدا می‌شود. برای خاموش کردن سیستم دکمه را برای بیش از ۲ ثانیه فشار داده و نگه دارید.

۵. شکاف کارت حافظه: (کارت حافظه کوچک)

۶. ◀◀: هنگامی که در حالت رادیو قرار دارد، با فشار دادن این دکمه جستجو بین ایستگاه‌های دارای فرکانس بالا و فرکانس پایین آغاز

ذخیره کردن ایستگاه رادیویی به طور دستی

پس از تنظیم ایستگاه رادیویی مورد نظر به صورت دستی گزینه MEMORY را از صفحه نمایشگر انتخاب نموده و سپس یکی از موقعیت‌های M1 تا M6 را جهت ذخیره ایستگاه رادیویی فشار دهید.

جستجوی ایستگاه‌های رادیویی

در صفحه رادیو روی آیکن فشار داده و نگاه دارید تا آهسته به موج‌های پایین‌تر بروید؛ با فشار دادن و نگاه داشتن آیکن آهسته به موج‌های بالاتر بروید. با فشار دادن آیکن به یک ایستگاه معتبر بالاتر می‌روید، با فشار دادن و نگاه داشتن آیکن به یک ایستگاه معتبر پایین‌تر می‌روید.



همانطور که در شکل بالا نشان داده می‌شود با فشار دادن روی خط موج یا حرکت در امتداد خط یا فشار دادن روی هر نقطه فرکانس تنظیم می‌شود.

ورود/خروج



در صفحه اصلی روی آیکن فشار دهید تا وارد صفحه رادیو شوید.
روی آیکن دیگر فشار دهید تا از صفحه رادیو خارج شوید.

انتخاب باند موج رادیویی (Band)

با فشار دادن BAND در صفحه رادیو موج‌های AM2/ AM1/ FM3/ FM2/ FM1 را انتخاب نمایید.

تنظیم صدا



(رنمال)

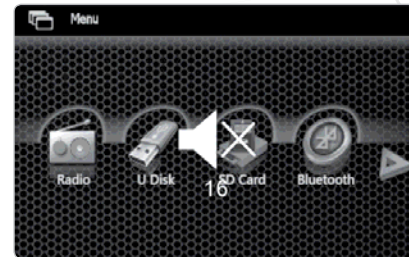

(بی‌صدا)

دکمه صدا را چرخانده تا میزان صدا تنظیم شود. آیکن صدا تحت شرایط عادی و موقعیت بی‌صدا متفاوت است، همانطور که در شکل بالا نشان داده شده است.



♦ **بیرون کشیدن:** پیش از بیرون کشیدن کارت حافظه، ابتدا باید از حالت پخش کارت حافظه خارج شوید سپس سیستم باز شده و کارت حافظه را بیرون بکشید.

◀ **وارد شدن به حالت پخش کارت حافظه** همانطور که در شکل نشان داده شده است در صفحه اصلی روی آیکون  فشار دهید تا وارد پخش USB



موسیقی

تصویر

ویدیو

فلی

بندی

انتخاب آهنگ

◀ **روشن/خاموش همانندسازی بلندی صدا** روی آیکون  در صفحه رادیو فشار دهید در صورتی که آیکون آبی شود همانند سازی بلندی صدا روشن می‌باشد. در صورتی که سفید باشد همانند سازی بلندی صدا خاموش است.

◀ **پخش ایستگاه‌های رادیویی تنظیم شده**



برای پخش ایستگاه‌های رادیویی، ابتدا موج رادیو را انتخاب نمایید سپس روی یکی از شش ایستگاه رادیویی فشار دهید، همانطور که در شکل نشان داده شده است.

◀ **جازدن/بیرون کشیدن کارت حافظه**

♦ **جازدن:** زمانی که کارت حافظه جا زده می‌شود سیستم به طور اتوماتیک به پخش کارت حافظه تغییر خواهد کرد.

◀ **جستجو کردن ایستگاه‌های رادیویی به طور اتوماتیک**

♦ روی آیکون  در صفحه رادیو فشار دهید، جستجو انجام گرفته و ایستگاه‌های رادیویی ذخیره می‌شوند. با فشار دادن مجدد این آیکون جستجو متوقف شده و ایستگاه فعلی پیدا می‌شود.

♦ بیش از ۱۸ ایستگاه رادیویی در موج FM ذخیره می‌شوند. (به ترتیب ایستگاه روی FM3, FM2, FM1) و بیش از ۱۲ ایستگاه رادیویی در موج AM ذخیره می‌شوند. (شامل AM1 و AM2)

◀ **خاموش/ روشن کردن مکان/ کنترل فاصله دریافت**

روی آیکون  در صفحه رادیو فشار دهید در صورتی که LOC (Distance) Reception Control/ Local آبی باشد روشن است. در صورتی که سفید باشد LOC خاموش است. زمانی که LOC روشن می‌باشد تنها رادیوهای محلی دارای سیگنال قوی ذخیره می‌شوند.

بخش موسیقی

در انتهای صفحه بخش کارت حافظه روی آیکون  فشار دهید تا لیست موسیقی را مشاهده نمایید. فایل موسیقی را برای بخش انتخاب نمایید یا برای مشاهده لیست، صفحه را بکشید.

بخش تصادفی



توقف

قبلی

بخش/توقف

بعدی

محدود زمان بخش

نوار پیش روی آهنگ

فایل تصویر

در نوار کنترل انتهای صفحه بخش کارت حافظه روی آیکون  فشار دهید تا لیست فایل تصویر را مشاهده نمایید. روی فایل فشار دهید تا تصویر نمایش داده شده را مشاهده نمایید.



تنظیم به عنوان پس زمینه

قبلی

بخش/توقف

بعدی

چرخش

بزرگسای

بخش ویدئو

در نوار کنترل انتهای صفحه بخش کارت حافظه روی آیکون  فشار دهید تا لیست فایل ویدئو را مشاهده نمایید روی فایل فشار دهید تا به صفحه بخش ویدئو بروید و نمایش تصویری را انتخاب نمایید، همانطور که در شکل نشان داده شده است.

روی هر قسمت از صفحه که فشار دهید حالت بخش تمام صفحه نمایش داده می‌شود با فشار دادن مجدد از نمایش تمام صفحه خارج می‌شوید. با فشار دادن آیکون  به منو برمی‌گردید، برای انتخاب آیکون‌های عملکردی صفحه را به سمت راست/چپ بکشید.

ورود به حالت پخش USB <



- ♦ در صفحه اصلی روی آیکون فشار دهید تا وارد حالت پخش USB شوید، همانطور که در شکل نشان داده شده است.
- ♦ برای دیگر عملکردها به پخش کارت حافظه مراجعه نمایید.



- محدوده زمانی پخش
- توقف
- پخش/توقف
- پیش
- توقف
- توقف
- توقف

AUX <

ورود / خروج



- ♦ منوی اصلی روی آیکون فشار دهید تا وارد حالت AUX شوید، همانطور که در شکل نشان داده شده است.
- ♦ با فشار دادن آیکون از حالت AUX خارج می شوید.

توجه

- محصولات USB با عملکرد پخش MP3 بر اساس استانداردهای کارخانه سازنده متفاوت هستند، همه USB ها پخش نمی شوند.
- با سازنده USB تماس بگیرید.
- پیش از بیرون کشیدن USB آن را متوقف نمایید.

توجه

- SDHC و USB کارت حافظه ۳۲ گیگابایتی / USB را پشتیبانی نمی کند.
- پیش از بیرون کشیدن کارت حافظه پخش آن را متوقف نمایید.

با همگام سازی (جفت سازی) ماژول بلوتوث داخلی، می‌توان بلوتوث را به عنوان تلفن همراه در نظر گرفت. پس از ایجاد ارتباط بلوتوث با تلفن همراه، دستگاه پخش می‌تواند از برخی عملکردهای تلفن همراه (مثل: هندزفری، مشاهده لیست تماس‌ها یا لیست مخاطبین) استفاده کند.





توجه

ماژول بلوتوث و نرم افزارهای مربوط متفاوت می‌باشند، ممکن است بعضی عملکردها معتبر نباشند.

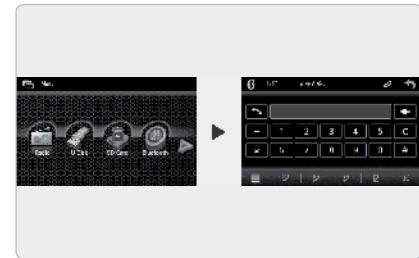
ورود/ خروج



در صفحه اصلی روی آیکون  فشار دهید

تا وارد صفحه بلوتوث شوید. با فشار دادن روی آیکون  از صفحه خارج می‌شوید. همانطور که در شکل نشان داده شده است.

صفحه بلوتوث



۱ پد شماره‌گیری

۲ تماس‌های بی‌پاسخ

۳ تماس‌های دریافتی

۴ لیست تماس‌ها

۵ لیست مخاطبین

۶ موسیقی بلوتوث

۷ شماره‌گیری

۸ لغو

۹ بازگشت



۱۰ برگشت به عقب

۱۱ جفت‌سازی / ارتباط

همگام سازی (جفت سازی) / ارتباط

بلوتوث تلفن همراه خود را روشن نمایید. زمانی که ماژول بلوتوث پیدا شد، تلفن همراه نام دستگاه را نمایش می‌دهد. (نام اولیه: LIFAN.AUTO) آن را انتخاب کرده و پین کد را وارد نمایید (کد اولیه: ۰۰۰۰) تا متصل شوید. در صورت متصل شدن، دستگاه پخش نام تلفن همراه را نمایش می‌دهد. هم اکنون عملکرد پاسخ دهی هندزفری بلوتوث در دسترس می‌باشد.

شماره‌گیری

- ♦ می‌توانید با تلفن همراه خود یا با اعداد روی صفحه نمایش شماره‌گیری نمایید.
- ♦ با فشار دادن اعداد روی صفحه، شماره تلفن را وارد نمایید تا شماره در صفحه نمایش داده شود. روی  فشار دهید تا به عقب برگردید، با فشار دادن  همه اطلاعات داده شده پاک می‌شوند.
- ♦ فشار دادن آیکون  شماره‌گیری آغاز می‌شود.

روی خط

در صورت وجود تماس ورودی، سیستم از

لیست مخاطبین

روی آیکن **☰** در صفحه بلوتوث فشار دهید تا وارد لیست مخاطبین تلفن همراه شوید. برای خارج شدن روی آیکن **☒** فشار دهید. همانطور که در شکل نشان داده شده است.



- ♦ پیش از دانلود کردن لیست مخاطبین، سیستم گزینه AGREE را از تلفن همراه انتخاب می‌کند و دانلود شروع می‌شود. پس از موافقت شما، لیست تماس‌ها دانلود می‌شود.
- ♦ در صفحه لیست مخاطبین، مخاطبین در سمت چپ نمایش داده می‌شود. برای جستجوی شماره تلفن‌ها و مخاطبین صفحه را به طرف پایین و بالا بکشید یا از حروف سمت راست استفاده نمایید تا جستجو انجام گیرد.

♦ تغییر بلندگو: روی آیکن **🔊** فشار دهید تا صدای دریافت کننده تلفن همراه تغییر یابد، با فشار دادن مجدد، صدا از طریق دریافت کننده بلوتوث شنیده می‌شود.

♦ بی‌صدا کردن میکروفن: روی آیکن **🔇** فشار دهید تا میکروفن خاموش شود. فردی که روی خط می‌باشد نمی‌تواند صدای شما را بشنود. با فشار دادن مجدد میکروفن روشن می‌شود؛ هم اکنون فردی که روی خط می‌باشد صدای شما را می‌شنود.

هر حالت دیگری به حالت بلوتوث تغییر می‌یابد و عملکرد پاسخ گویی هندزفری آماده برقراری تماس است، همانطور که در شکل زیر نمایش داده شده است.



تغییر بلندگو
بی‌صدا کردن میکروفن
پدشماره‌گیری بلوتوث
قطع کردن

- ♦ با فشار دادن روی آیکن **☒** تماس قطع می‌شود یا به طور مستقیم از تلفن همراه شما تماس قطع می‌شود.

کیان باتری

اتصال تلفن همراه با USB

دستورالعمل

◆ عملکرد اتصال تلفن همراه به خودرو از طریق USB انجام می‌شود (بالاتر از USB ۲/۰) در حال حاضر تلفن همراه با اندروید نسخه ۴/۰ یا بالاتر پشتیبانی می‌شود اما اندروید پایین‌تر از ۴/۰ (مثل تلفن همراه Meizu) قابل استفاده نیستند.

◆ تنظیمات تلفن همراه: وارد تنظیمات (SETUP) تلفن همراه خود شوید روی گزینه «Developer Option» در صفحه «Developer Option» فشار دهید، گزینه USB debugging را همانطور که شکل نشان داده است انتخاب نمایید.

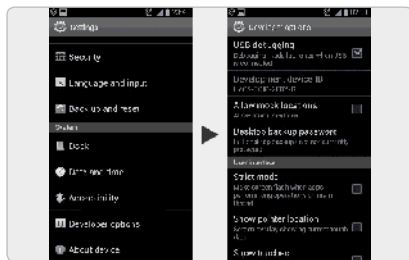

توجه

- شما به بلوتوث تلفن همراه با «صدای استریو Stereo Sound» نیاز دارید تا موسیقی را از طریق بلوتوث بفرستید.
- با استفاده از سیستم پخش حالت بلوتوث، موسیقی از تلفن همراه پخش می‌شود.

ثبت همگام‌سازی (جفت‌سازی)



روی آیکن در صفحه بلوتوث فشار دهید تا ثبت جفت‌سازی را مشاهده نمایید. روی آیکن فشار دهید تا به صفحه شماره‌گیری بلوتوث برگردید. همانطور که در شکل بالا نمایش داده شده است.

بلوتوث استریو (Stereo)

روی آیکن فشار دهید تا وارد پخش موسیقی شوید، همانطور که در شکل نشان داده شده است.

با جفت‌سازی، مازول دستگاه پخش را می‌توان به عنوان بلوتوث تلفن همراه در نظر گرفت و موسیقی از طریق سیستم پخش می‌شود.



پس از نصب، APP یک میانبر برای ورود به منوی «Developer Option» تهیه می‌کند.

۳. اتصال سیستم پخش

♦ سیستم را روشن کنید. «Connect a» را انتخاب کنید. سپس با استفاده از سیم USB تلفن همراه به سیستم پخش متصل می‌شود.

♦ در ابتدا در صورتی که تلفن همراه «Phone Link» نداشته باشد یا برای اولین بار به سیستم پخش وصل می‌شود. برای اتصال باید PTP یا MTP را انتخاب نمایید. همانطور که در شکل نشان داده شده است.

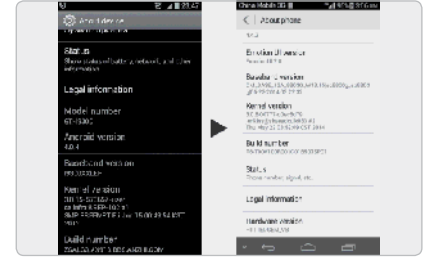
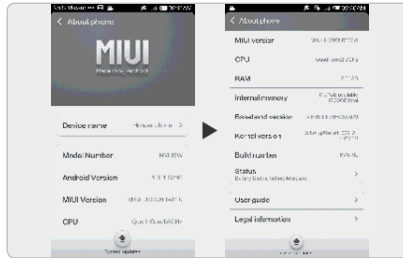
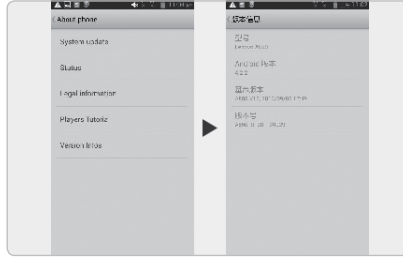

۲. دانلود APP برای فعال کردن «Developer Option»

- a. <http://apk.hiapk.com/appinfo/com.phone-link.developer>
- b. کد دو بعدی زیر را اسکن نمایید تا APP بدست آید.

♦ در صورت تغییر تنظیمات، برای استفاده از این عملکرد باید مجدداً تنظیمات را تغییر دهید.

♦ برای سیستم‌هایی با اندروید ۴/۲ یا بالاتر یا برندهای جدید تلفن همراه، نیاز است که به طور دستی با یکی از دو روش‌های زیر گزینه «Developer Option» را انتخاب نمایید.

۱. وارد منوی «Setting» تلفن همراه شوید روی گزینه «About device» فشار دهید گزینه «About device» یا «about Phone» را پیدا کنید، هشت بار روی «Build number» یا «SoftWare Version» فشار دهید. در منوی تنظیمات، «Developer Option» فعال می‌شود.



دید افقی به مانیتور و دکمه‌ها

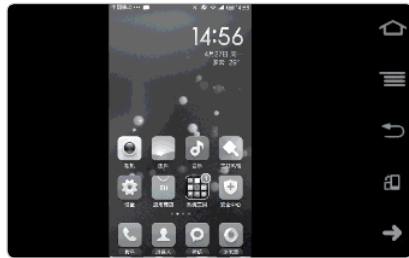

دید عمودی به مانیتور و دکمه‌ها

تنظیمات EQ (اکولایزر)

با استفاده از تنظیمات EQ، صدای ابزارهای موسیقی و آواها یکسان می‌شود و صدا را طبیعی‌تر می‌سازد، بنابراین تجربه شنیداری خوبی خواهید داشت.

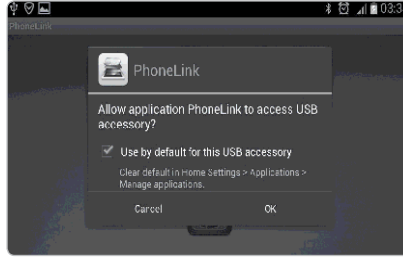

♦ «Use by default for the USB the USB» را بررسی نمایید و OK را فشار دهید.

♦ در صورت نمایش صفحه بعدی نصب انجام گرفته و اتصال با موفقیت انجام شده است.



۴. عملکردها و دکمه‌ها

♦ در صفحه USB گزینه CONFIRM را فشار دهید، سیستم، نصب APP در تلفن همراه شما را شروع می‌کند همانطور که در شکل نشان داده شده است.



در صورتی که اخطار زیر نمایش داده شد «...Allow» را بررسی نمایید و برای ادامه گزینه Agreement را انتخاب نمایید. در صورتی که قبلاً «Phone Link» نصب شده باشد، اخطار نمایش داده نمی‌شود سپس تلفن همراه برای دسترسی به APP به موافقت شما نیاز دارد.



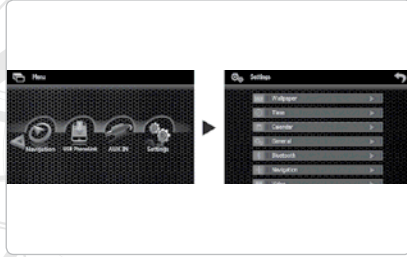

۱. تنظیمات پس زمینه

- ♦ روی منوی اصلی روی **تنظیمات** فشار دهید تا لیست پس زمینه‌ها باز شود، همانطور که در شکل نشان داده شده است.

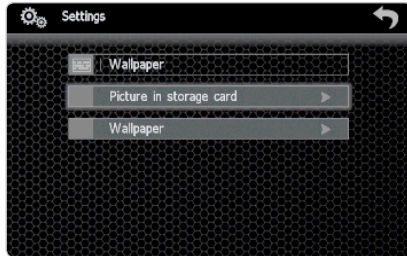

- ♦ روی **تنظیمات** فشار دهید تا پس زمینه باز شود. همانطور که در شکل نشان داده شده است.

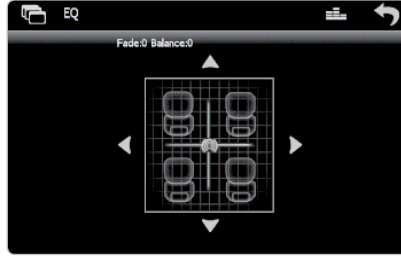

- ♦ روی **تنظیمات** فشار دهید تا پارامترهای متفاوتی تنظیم شود.
- ♦ در صفحه تنظیمات بالانس EQ روی **تنظیمات** فشار دهید تا به صفحه تنظیمات EQ برگردید. روی **تنظیمات** فشار دهید تا از تنظیمات EQ خارج شوید.

ورود/خروج

- ♦ در منوی اصلی روی **تنظیمات** فشار دهید تا وارد تنظیمات سیستم شوید، همانطور که در شکل نشان داده شده است.
- ♦ روی **تنظیمات** در گوشه بالای سمت راست فشار دهید تا از تنظیمات خارج شوید.

در سمت راست گوشه صفحات بلوتوث استریو و رادیو می‌توانید آیکون را پیدا کنید. روی آن فشار داده تا تنظیمات اکولایزر صورت گیرد. همانطور که در شکل نشان داده شده است.

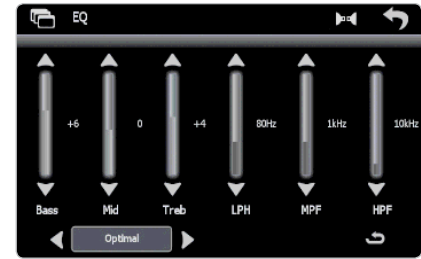



- ♦ در صفحه تنظیمات EQ، روی **تنظیمات** و **تنظیمات** فشار دهید تا بر اساس محیط اطراف یا سلیقه‌های شخصی تنظیم شود.
- ♦ در صفحه تنظیمات EQ، روی **تنظیمات** فشار دهید تا تنظیمات اولیه EQ مجدد تنظیم شود.
- ♦ در صفحه تنظیمات EQ، روی **تنظیمات** فشار دهید تا تنظیمات EQ بالانس (متعادل) شود، همانطور که در شکل نشان داده شده است.

/ ماه/ تاریخ/ ساعت/ دقیقه را تغییر دهید.

توجه

سیستم، زمان را براساس زمان ماهواره‌ها تنظیم می‌کند.

♦ حالت زمان: حالت ۱۲ و ۲۴ ساعته در دسترس می‌باشد. مثال: آیکن  را فشار دهید. زمان کنونی را نمایش می‌دهد. 

۳. تقویم همیشگی

♦ در منوی اصلی آیکن  را فشار دهید تا وارد صفحه تقویم شوید. همانطور که در شکل نشان داده شده است.

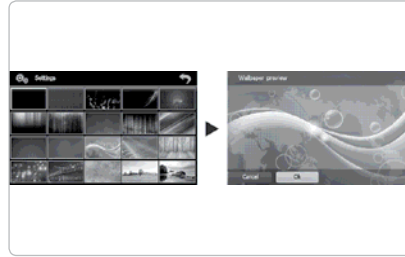

♦ با فشار دادن، تصویر را انتخاب نماید و فشار دادن  پس زمینه اعمال می‌شود.

۲. تنظیمات زمان

♦ در صفحه تنظیمات با فشار دادن آیکن  وارد تنظیمات زمان شوید. همانطور که در شکل نشان داده شده است.

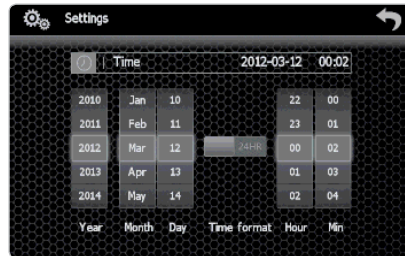

♦ صفحه را به طرف بالا و پایین بکشید تا سال

♦ می‌توانید از بین «Storage Picture» «تصاویر ذخیره شده» انتخاب نمایید و سیستم «Wallpaper» پس زمینه شما را انتخاب می‌کند. تصاویر ذخیره شده: از تصاویر کارت GPS (کارت حافظه) برای تنظیم پس زمینه استفاده نمایید. پس زمینه: از سیستم برای تهیه پس زمینه استفاده نمایید. مثال: با فشار دادن روی تصویر، تصویر نمایش داده می‌شود، همانطور که در شکل نشان داده شده است.

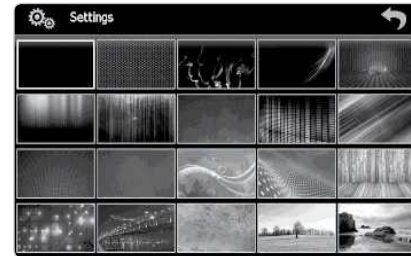

لمس نکنید، نمایشگر صفحه نمایش (ساعت) به طور اتوماتیک فعال می‌شود.

♦ صدای کلیدها: روی آیکن **ON** فشار دهید تا صدای کلیدها روشن / خاموش شود. نشانگر این است که صدای کلیدها روشن است. نشانگر خاموش بودن صدای کلیدها است.

۵. تنظیمات بلوتوث

♦ در منوی اصلی روی آیکن **蓝牙** فشار دهید تا وارد تنظیمات بلوتوث شوید، همانطور که در شکل زیر نشان داده شده است.

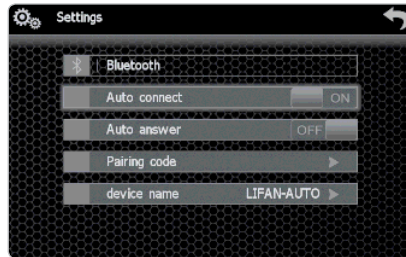

♦ اتصال اتوماتیک: در صورتی که اتصال بلوتوث قطع شود، سیستم تلاش می‌کند که به طور اتوماتیک مجدداً اتصال را برقرار نماید. روی آیکن **ON** فشار دهید، یعنی



♦ محافظ صفحه نمایش: روی آیکن **屏保设置** فشار دهید تا وارد تنظیمات محافظ صفحه نمایش شوید همانطور که در شکل نشان داده شده است.

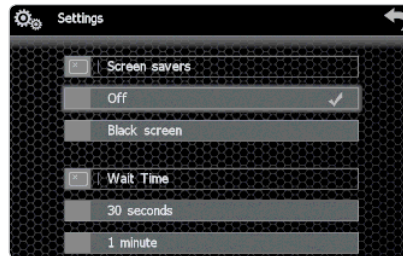

♦ یکی از گزینه‌ها را انتخاب نمایید تا تنظیمات تغییر پیدا کنند. مثال: شما می‌توانید زمان محافظ صفحه نمایش را روی ۳۰ ثانیه تنظیم نمایید در صورتی که سیستم را برای ۳۰ ثانیه

♦ تاریخ را انتخاب نمایید تا ببینید کدام سال و تاریخ شمسی یا قمری متعلق به شما است.

۴. تنظیمات کلی

♦ در منوی تنظیمات روی آیکن **通用** فشار دهید تا وارد تنظیمات کلی شوید، همانطور که در شکل نشان داده شده است.

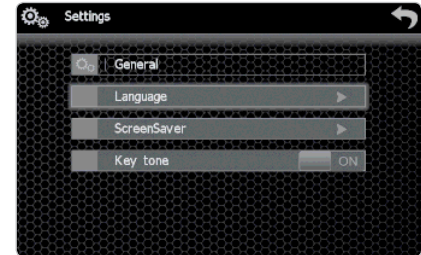

♦ روی آیکن‌های مربوط به این عملکرد در مانیتور فشار دهید تا عملکردها تنظیم شوند.

♦ زبان: روی آیکن فشار دهید تا زبان صفحه نمایش انتخاب شود. همانطور که در شکل نشان داده شده است.

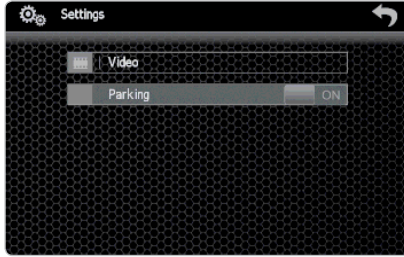

آیکون عملکرد مربوطه را فشار دهید تا تنظیمات ویدئو را تنظیم نمایید. هنگام رانندگی از تماشای ویدئو خودداری نمایید: روی آیکون **CN** فشار دهید، یعنی هنگام رانندگی ویدئو خاموش است. **OFF** یعنی هنگام رانندگی ویدئو روشن است.

۸. تنظیمات محدوده رادیو

روی آیکون **收音机区域** در منوی تنظیمات فشار دهید تا وارد صفحه تنظیمات محدوده رادیو شوید. (همانطور که در شکل نشان داده شده است.)

- ◆ فقط صدا: روی آیکون **CN** فشار دهید، یعنی سیستم ردیاب خاموش است، تنها صدای سیستم ردیاب وجود دارد.
- ◆ **OFF** یعنی هم سیستم ردیاب و هم صدای سیستم روشن می‌باشد.
- ◆ با کشیدن نشانگر صدا به سمت چپ، صدا کم می‌شود، با کشیدن نشانگر به سمت راست، صدا افزایش می‌یابد.
- ◆ صدای پس زمینه: روی آیکون **CN** فشار دهید. **CN** یعنی صدای پس زمینه روشن می‌باشد، **OFF** یعنی صدای پس زمینه خاموش است.
- ◆ آدرس فایل سیستم ردیاب را فشار دهید تا مسیر نصب برنامه ردیاب باز شود و لیست آدرس برنامه در کارت ردیابی نمایش داده شود. (مسیر برنامه را تغییر ندهید.)

۷. تنظیم ویدئو

در منوی اولیه روی **设置** فشار دهید تا وارد صفحه تنظیمات ویدئو شوید. (همانطور که در شکل نشان داده شده است.)

اتصال اتوماتیک روشن است، یعنی اتصال اتوماتیک خاموش است.

- ◆ پاسخ دهی اتوماتیک: تلفن به طور اتوماتیک پاسخ داده می‌شود.
- ◆ پین کد: هنگام برقراری ارتباط با بلوتوث، نیاز به پین کد دارید. پین کد اولیه ۰۰۰۰ است، کاربر هنگام روشن کردن عملکرد بلوتوث می‌تواند پین کد را تغییر دهد.
- ◆ نام دستگاه: نام اولیه دستگاه «LIFAN-AUTO» می‌باشد.

۶. تنظیمات سیستم ردیاب

- ◆ در منوی تنظیمات روی آیکون **设置** فشار دهید تا وارد منوی تنظیمات سیستم ردیاب شوید همانطور که در شکل نشان داده شده است.

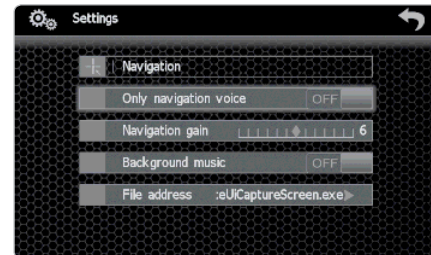



توجه

تا به پایان رسیدن تنظیمات مانیتور سوئیچ را بیرون نکشید.

♦ بازگرداندن به تنظیمات کارخانه: اگر می‌خواهید تنظیمات مربوط به سیستم را به حالت اولیه برگردانید (مثل زبان) «Restore Factory Setting» را فشار دهید.

۱۰. کالیبره مانیتور (تنظیمات)

♦ در منوی تنظیمات روی آیکن فشار دهید تا وارد تنظیمات مانیتور شوید. (همانطور که در شکل نشان داده شده است).

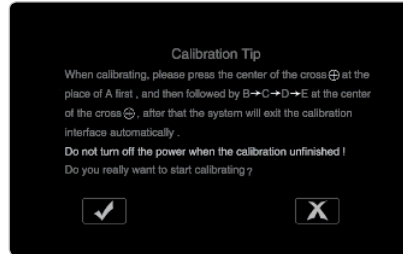

♦ از قلم الکترونیکی برای کلیک کردن روی «+» استفاده نمایید تا مانیتور کالیبره شود، برای درجه بندی، فلش روی صفحه را دنبال کنید. هنگامی که تنظیمات به پایان رسید، سیستم از تنظیمات مانیتور خارج می‌شود.



محدوده رادیوی خود را انتخاب نمایید.

۹. تنظیمات امنیتی

♦ در منوی تنظیمات روی آیکن فشار دهید تا وارد صفحه تنظیمات امنیتی شود. (همانطور که در شکل نشان داده شده است) روی هر آیکن که فشار دهید عملکرد متفاوتی از تنظیمات امنیتی آغاز می‌شود.



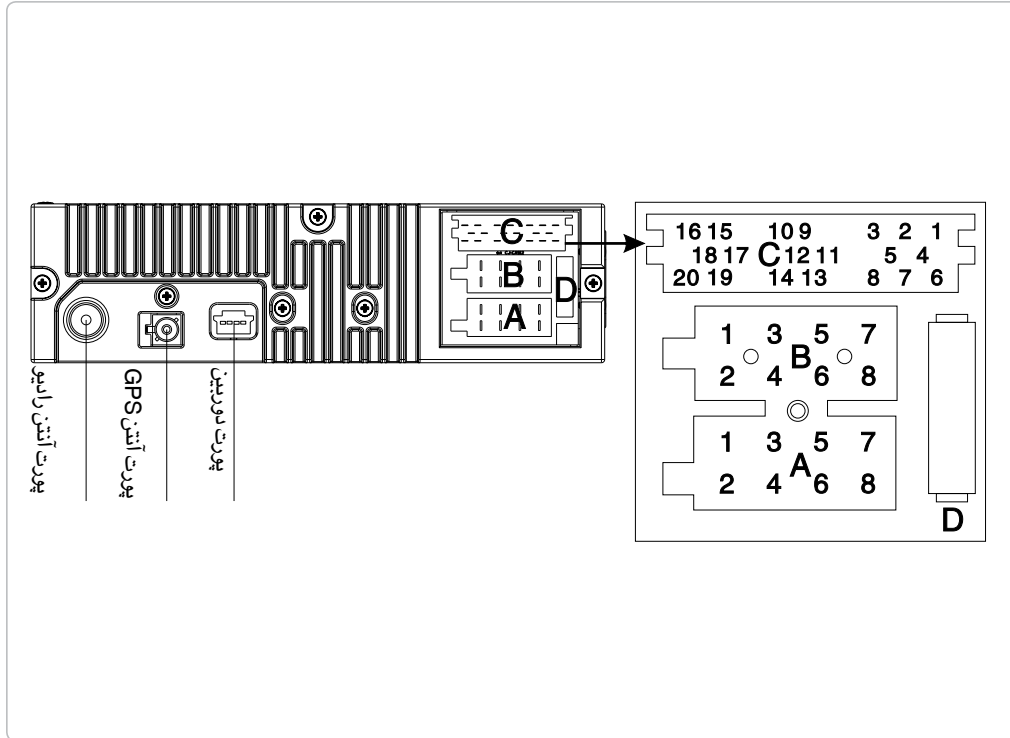



توجه

- این سیستم برای استفاده در خودروهای ۱۲ ولتی DC با منبع برق و اتصال منفی طراحی شده است. آن را به منبع برق ۲۴ ولتی متصل نکنید.
- بر اساس دستورالعمل‌ها آن را متصل نمایید. برای جلوگیری از صدمه زدن به سیستم پیش از خاموش کردن سیستم آن را وصل یا قطع نکنید.

در صورت هرگونه نقص در سیستم پخش، پیش از تعمیر کردن سیستم، دستورالعمل‌های زیر را بخوانید و بر اساس جدول سیستم پخش را بررسی نمایید. ممکن است به رفع مشکل کمک نماید.

تعریف	B	تعریف	A
بلندگوی عقب راست (+)	B1	کنترل قطع صدا Glonass	A1
بلندگوی عقب راست (-)	B2	دکمه غربی‌لیک فرمان (+)	A2
بلندگوی جلو راست (+)	B3	تجهیزات جانبی برقی (+)	A3
بلندگوی جلو راست (-)	B4	دکمه تنظیم نور پس زمینه (+)	A4
بلندگوی جلو چپ (+)	B5	برق (+B)	A5
بلندگوی جلو چپ (-)	B6	سیم Grounding	A6
بلندگوی عقب چپ (+)	B7	CAN-H	A7
بلندگوی عقب چپ (-)	B8	CAN-L	A8

تعریف	C	تعریف	C
LED-VDD	C11	GPS-RX	C1
WAKEUP	C12	GPS-TX	C2
MCU-RX	C13	RST	C3
MCU-TX	C14	REMOTE-VDD	C4
AUX-R	C15	-GND	C5
GPS-AR	C16	TFT-12V	C6
CAM-CVBS	C17	AUX-L	C7
BL-CTL	C18	GPS-L	C8
AGND	C19	CAMERA-DET	C9
ENCODER	C20	KEY	C10

توجه ۱: محفظه D برای ۱۵ فیوز

علائم	علت	روش برطرف کردن
بروز مشکل در پیدا کردن مکان ایستگاه رادیویی	سیگنال رادیویی ضعیف	به طور دستی جستجو کنید.
موج رادیو ضعیف است.	اتصال آنتن درست نیست.	اتصال آنتن را بررسی کرده و به طور صحیح نصب نمایید.
سیستم کار نمی‌کند و چیزی نمایش نمی‌دهد.	اتصال صحیح نیست.	مجدداً سیم را به طور صحیح متصل نمایید.
سیستم کار می‌کند اما صدا بسیار ضعیف است یا صدایی وجود ندارد.	فیوز سوخته است.	فیوز را با فیوز مشابه تعویض نمایید.
صدایی خارج نمی‌شود.	میزان صدا پایین است.	میزان صدا را افزایش دهید.
صدایی خارج نمی‌شود.	اتصال صحیح نیست.	سیم اتصال را مجدد به طور صحیح نصب نمایید.
کانال چپ/ راست خروجی ندارد.	یکی از بالانس‌های چپ/ راست خاموش است.	بالانس را تنظیم نمایید.
صدا قطع و وصل می‌شود.	سیم اتصال صحیح نیست.	سیم را به طور صحیح نصب نمایید.
	بلندگوها را از نظر اتصال کوتاه یا آسیب بررسی نمایید.	سیم اتصال بلندگو را بررسی نمایید یا بلندگو را تعویض نمایید.

در صورتی که اشکال همچنان وجود دارد، سیستم را جهت تعمیر به مراکز سرویس ارسال نموده و از دستکاری سیستم خودداری نمایید.



برای نگهداری بطری‌های نوشیدنی استوانه‌ای یا دیگر اشیاء کوچک از جعبه نگهدارنده روی درب جلو استفاده نمایید.

جعبه نگهدارنده روی درب عقب

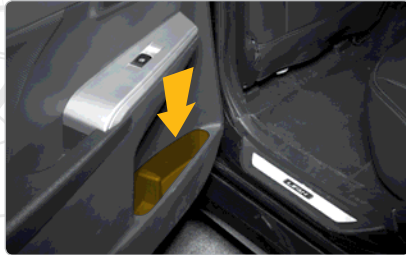

برای نگهداری نقشه‌های معمولی یا دیگر اشیاء کوچک از جعبه نگهدارنده روی درب عقب استفاده نمایید.

جعبه نگهدارنده اشیاء کوچک سمت راننده



برای باز کردن جعبه نگهدارنده اشیاء کوچک سمت راننده، دکمه قفل آن را فشار دهید.

جعبه نگهدارنده روی درب جلو



نحوه استفاده از جعبه‌های نگهدارنده

جعبه داشبورد

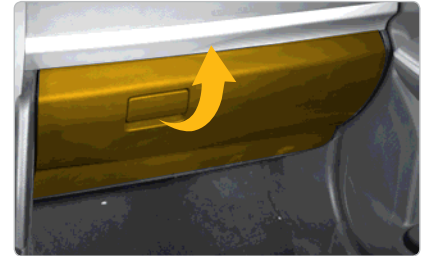

برای باز کردن جعبه داشبورد، دستگیره قفل آن را به سمت بیرون بکشید.

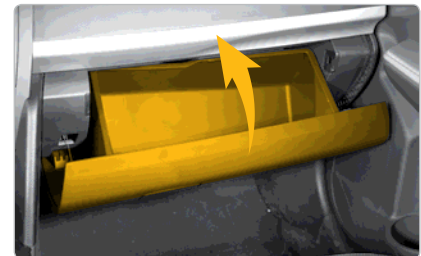

برای بستن جعبه داشبورد، درب جعبه داشبورد را به سمت بالا فشار دهید.



توجه

از قرار دادن اشیای حساس به گرما مانند CD، شکلات، یا دارو در جعبه نگهدارنده زیرآرنجی بین صندلی‌های جلو خودداری نمایید.

جالیوانی



برای استفاده از جالیوانی زیرآرنجی بین صندلی‌های عقب، زیرآرنجی را به عقب برگردانید.

جعبه نگهدارنده زیرآرنجی بین
صندلی‌های جلو



برای بازکردن جعبه، پوشش جعبه نگهدارنده را بالا بکشید.



برای بستن جعبه نگهدارنده، پوشش آن را پایین آورید.

جلینکی

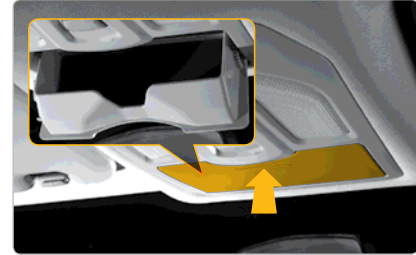

برای بازکردن جا عینکی، قسمت بیرونی آن را فشار دهید.

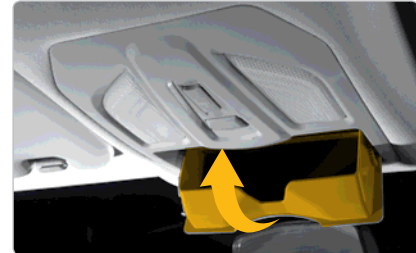

برای بستن جاعینکی، درب آن را به سمت بالا فشار داده و محکم کنید.



www.kermanmotor.ir

LIFAN 820

راهنمای خودروی لیفان ۸۲۰



عقب ممکن است باعث سرخوردن ناگهانی بارها و در نتیجه از دست دادن هدایت و تعادل خودرو شود.

- در صورت تجمع بارها در قسمت سر نشین و ترمزگیری اضطراری یا بروز تصادف، منجر به آسیب‌های جسمی برای سر نشینان می‌شود.
- اجسام سنگین در صندوق عقب خودرو را با ابزار مناسب (طناب) ببندید. توجه: به دلیل تفاوت در مرکز ثقل خودرو، هنگام حمل اجسام سنگین، ممکن است هدایت و تعادل خودرو را از دست بدهید.

صندوق عقب

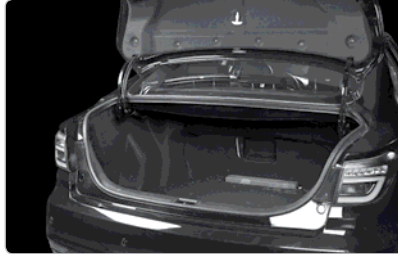

برای استفاده از محفظه صندوق عقب، توصیه می‌شود درب صندوق عقب خودرو را باز نمایید. برای اطمینان از ایمنی و ثابت ماندن بارها، هنگام بارگیری اقدامات احتیاطی زیر را انجام دهید:

- ♦ تاجائیکه امکان دارد بارهای خودرو را به‌طور یکنواخت پخش نمایید.
- ♦ تاجائیکه امکان دارد اجسام سنگین را در جلوی محفظه صندوق عقب خودرو قرار دهید.



برای قراردادن مناسب لیوان یا بطری نوشیدنی از جالیوانی زیر آرنجی بین صندلی‌های عقب استفاده می‌شود.

محفظه نگهداری اشیاء زیر کنسول وسط



برای بازکردن و استفاده از این محفظه، پوشش آن را فشار دهید.

⚠️ اخطار

تجمع چمدان یا اشیاء دیگر در خودرو ممکن است منجر به بروز آسیب‌های جسمی جدی شود. هنگام رانندگی، تجمع اشیاء در محفظه صندوق

چراغ خاموش می‌شود.
کلید چراغ سقفی عقب را در موقعیت وسط قرار دهید، موقعیت کنترل عملکرد چراغ‌ها از طریق درب برای چراغ سقفی عقب مشابه با چراغ سقفی جلو می‌باشد.

چراغ جعبه داشبورد

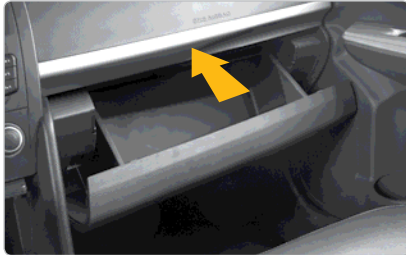

هنگام روشن بودن چراغ کوچک، پوشش جعبه داشبورد را باز نمایید، چراغ جعبه داشبورد روشن می‌شود. بابتستن پوشش جعبه داشبورد، چراغ آن نیز خاموش می‌شود.

کلید چراغ سقفی جلو را در موقعیت «DOOR» قرار دهید، در صورتی که درب‌های خودرو در حال حاضر قفل می‌باشند، دکمه باز نمودن قفل «UNLOCK» روی کلید را فشار دهید تا چراغ سقفی جلو به طور اتوماتیکی روشن شود. در صورت قرار گرفتن قفل فرمان از حالت ON به LOCK یا باز بودن درب‌های خودرو (شامل درب صندوق عقب)، چراغ سقفی جلو به طور اتوماتیک روشن می‌شود. پس از بستن درب‌های خودرو و فشار دادن دکمه قفل «LOCK» روی کلید، چراغ سقفی جلو به طور اتوماتیک خاموش می‌شود.

چراغ سقفی عقب

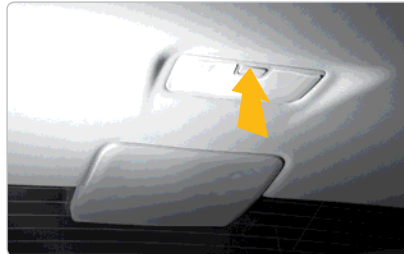

بافتشار دادن سمت راست کلید چراغ سقفی عقب، چراغ روشن می‌شود.
بافتشار دادن سمت چپ کلید چراغ سقفی عقب،

نحوه استفاده از چراغ‌های داخلی خودرو

چراغ سقفی جلو

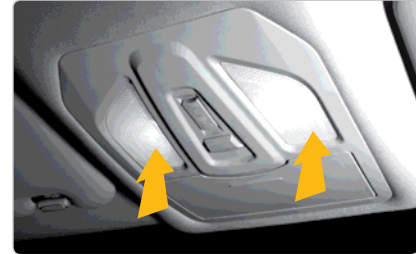

یک طرف کلید چراغ سقفی جلو را فشار دهید، چراغ روشن می‌شود.
یک طرف کلید چراغ سقفی جلو را مجدد فشار دهید، چراغ خاموش می‌شود.



موقعیت کنترل عملکرد چراغ‌ها از طریق درب

نحوه استفاده از تجهیزات دیگر خودرو

آفتابگیر

برای بستن آفتابگیر آن را به سمت بالا برگردانید. از آفتابگیر جهت حفاظت از تابش نور از سمت کناریز استفاده می‌شود. در صورت استفاده نکردن از آفتابگیر، آن را به سمت بالا فشار دهید.

آینه آرایشی



برای استفاده از آینه آرایشی، آفتابگیر را به سمت پایین بازگردانده و آینه آرایشی را به صورت کشویی باز نمایید.

درب خودرو را باز نمایید، چراغ خوش آمدگویی روشن می‌شود. در صورت بستن درب خودرو چراغ خوش آمدگویی خاموش می‌شود.

چراغ صندوق عقب

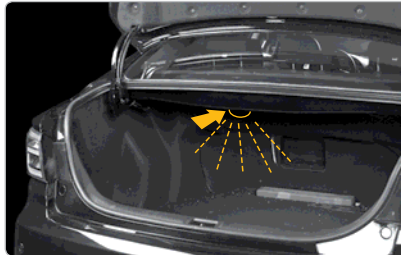

با بازکردن درب صندوق عقب، چراغ صندوق عقب روشن می‌شود و در صورت بستن درب صندوق عقب، چراغ آن نیز خاموش می‌شود.

چراغ آینه آرایشی



با وارونه کردن آفتابگیر و حرکت دادن کشویی پوشش آینه آرایشی، چراغ آینه آرایشی روشن می‌شود، با بستن پوشش آینه آرایشی یا بستن مستقیم آفتابگیر، چراغ آینه آرایشی خاموش می‌شود.

چراغ خوش آمدگویی



زیرسیگاری و فنک صندوق جلو



برای استفاده از زیرسیگاری و فنک پوشش زیرسیگاری واقع در کنسول وسط را به سمت پایین به طور عمودی فشار دهید.



|| نحوه استفاده از زیرسیگاری

۱. هنگام سیگار کشیدن، خاکستر سیگار خود را در زیرسیگاری بریزید. پس از سیگار کشیدن،

برای جلوگیری از بروز آتش‌سوزی، سیگار خود را در زیرسیگاری خاموش کنید.

۲. پس از خاموش کردن سیگار، پوشش جاسیگاری را ببندید.

هنگام خالی کردن خاکسترهای درون زیرسیگاری، شیار بخش مرکزی در زیرسیگاری را گرفته و آن را بیرون بکشید.

پس از تمیز کردن زیرسیگاری، بخش مرکزی زیرسیگاری را به داخل شیار فشار دهید.



|| نحوه استفاده از فنک

۱. برای استفاده از فنک، سوئیچ خودرو را در موقعیت «ACC» یا دکمه روشن-خاموش موتور را در موقعیت «ACCESSORY» قرار دهید.

۲. فنک را به داخل فشار دهید، پس از روشن شدن، فنک بیرون می‌پرد، سپس فنک را بیرون بکشید.

۳. سیگار را با استفاده از سیم حرارتی روشن نمایید.

۴. پس از روشن کردن سیگار، فنک را در جای خود قرارداده و پوشش آن را ببندید.



اخطار

- توصیه می‌شود، فنک را به مدت طولانی فشار ندهید، در غیر این صورت به دلیل داغ شدن بیش از اندازه فنک، ممکن است به طور ناگهانی دچار آتش‌سوزی شوید.
- از وارد نمودن هر شیئی به غیر از فنک در داخل سوکت فنک خودداری نمایید.
- پس از استفاده از فنک، آن را با بی توجهی هر جایی قرار ندهید بلکه در جای مناسب خود قرار دهید.
- برای جلوگیری از سوزاندن خود و دیگران با احتیاط از فنک استفاده نمایید.

هنگام رانندگی، سرنشینان ممکن است برای حفاظت از خود از دستگیره سقف استفاده نمایند.



اخطار

- هنگام سوار یا پیاده شدن از خودرو، یا بلند شدن از روی صندلی از دستگیره سقف استفاده نکنید.
- از آویزان کردن اجسام سنگین روی دستگیره سقف یا وارد کردن فشار زیاد به آن خودداری نمایید.

زیرآرنجی روی درب

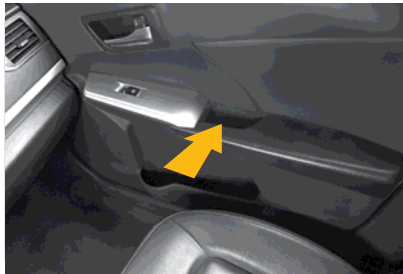

اخطار

- پس از استفاده از زیرسیگاری برای کاهش تصادف یا بروز آسیب‌های جسمی هنگام رانندگی و ترمزگیری اضطراری، پوشش زیرسیگاری را محکم ببندید.
- پس از سیگار کشیدن، برای جلوگیری از آتش سوزی ناگهانی، سیگار را در زیرسیگاری خاموش نمایید.
- از قراردادن اشیاء قابل اشتعال مانند ورق کاغذ درجاسیگاری خودداری نمایید، دمای بالای خاکستری سیگار باعث سوختن مواد قابل اشتعال و در نتیجه آتش سوزی می‌شود.

دستگیره سقف

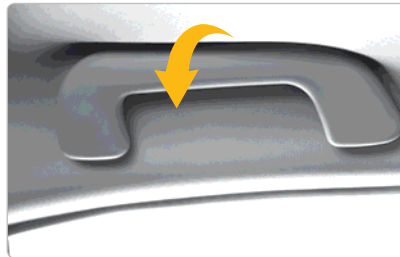

زیرسیگاری صندلی عقب

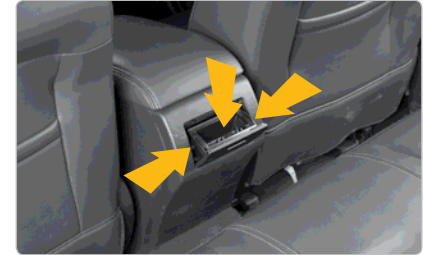

|| نحوه استفاده از زیرسیگاری صندلی عقب

برای استفاده از زیرسیگاری صندلی عقب، آن را باز کرده و پس از استفاده آن را ببندید.

|| خالی کردن زیرسیگاری صندلی عقب

برای خالی کردن خاکستر درون زیرسیگاری، دوطرف زیرسیگاری را گرفته و آن را بیرون بکشید.
پس از خالی کردن زیرسیگاری، بخش داخلی زیرسیگاری را به داخل شیار فشار دهید.

صفحه‌های کنترل مرکزی نصب شده است. به منظور جلوگیری از مصرف برق باتری، هنگامی که خودرو متوقف می‌باشد، تجهیزات الکتریکی را به صورت موقت در سوکت برق خودرو جا بزنید.



اخطار

از قراردادن کویکان به تنهایی در خودرو خودداری نمایید، در غیر این صورت، استفاده نامناسب از سوکت برق یا اتصال الکتریکی ممکن است منجر به آسیب‌های جسمی جدی سرنشینان خودرو یا حتی آتش‌سوزی شود.

صفحه نمایش چندکاره



رابط ورودی‌های USB/ AUX



رابط ورودی‌های USB/AUX در محفظه صفحه کنترل‌های مرکزی تعبیه شده است.

رابط برق داخلی خودرو



رابط برق داخلی خودرو مانند منبع برق دیگر تجهیزات الکتریکی زیر ۱۲۰W در محفظه

زیرآرنجی روی درب جلو

درب جلو را ببندید، سرنشینان صندلی جلو هنگام بسته بودن درب جلو می‌توانند از زیرآرنجی روی درب جلو استفاده نمایند.

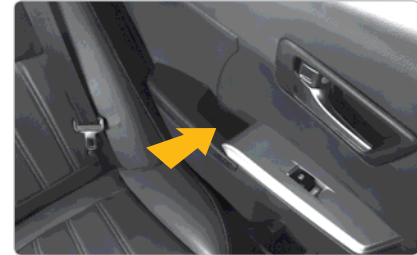

زیرآرنجی روی درب عقب

درب عقب را ببندید، سرنشینان صندلی عقب هنگام بسته بودن درب عقب می‌توانند از زیرآرنجی روی درب عقب استفاده نمایند.



◀ ساعت

در صورت قراردادن سوئیچ فرمان در موقعیت روشن «ON» یا دکمه روشن-خاموش موتور در موقعیت «IGON»، صفحه نمایش چندکاره روشن می‌شود و ساعت ۱۲:۰۰ نشان داده می‌شود.

|| ۱ تنظیم دکمه H ساعت

هر بار با فشار دادن دکمه تنظیم ساعت H موقعیت «ساعت شمار»، «+۱» را نشان می‌دهد و با نگهداشتن این دکمه به مدت بیش از ۰/۵ ثانیه، با سرعت متناوب ۰/۲۵ ثانیه به اندازه «+۱» به عدد ساعت اضافه می‌شود.

|| ۲ دکمه تنظیم ساعت M

هر بار با فشار دادن دکمه تنظیم ساعت M، موقعیت «دقیقه شمار» «+۱» را نشان می‌دهد و با نگه داشتن این دکمه به مدت ۰/۵ ثانیه، با سرعت متناوب ۰/۲۵ ثانیه به اندازه «+۱» به عدد دقیقه اضافه می‌شود.

◀ دمای بیرونی خودرو

در صورت قراردادن سوئیچ خودرو در موقعیت روشن «ON» یا دکمه

روشن-خاموش موتور در موقعیت «IGON»، نشانگر دمای بیرونی خودرو روشن می‌شود.

صفحه نمایش Outside temperature: دما در واحد درجه سانتیگراد و «Outside» به معنای دمای بیرونی خودرو نشان داده می‌شود. طیف دمای نشان داده شده از ۴۰ تا ۶۰ درجه سانتیگراد است. (هنگامی که دمای بیرونی خودرو بیش از ۶۰ درجه سانتیگراد باشد، مقدار دمای نشان داده شده روی صفحه هنوز ۶۰ درجه سانتیگراد می‌باشد.)

◀ چراغ هشدار نبستن کمربند ایمنی راننده

در صورت قرار داشتن سوئیچ خودرو در موقعیت روشن «ON» یا دکمه روشن-خاموش موتور در موقعیت «IGON»، جهت یادآوری به راننده برای بستن کمربند ایمنی چراغ هشدار نبستن کمربند ایمنی راننده روشن می‌شود.

◀ نشانگر یادآوری کمربند ایمنی

سرنشین جلو

در صورت قرار داشتن سوئیچ خودرو در موقعیت روشن «ON» یا دکمه روشن-

خاموش موتور در موقعیت «IGON»، جهت یادآوری به سرنشین جلو برای بستن کمربند ایمنی، چراغ هشدار نبستن کمربند ایمنی سرنشین جلو روشن می‌شود.



⚠️ اخطار

در صورت افزایش سرعت خودرو بیش از ۲۵km/h، دستگاه پخش CD، هشدار صوتی را پخش می‌کند و چراغ هشدار نبستن کمربند ایمنی روی صفحه نمایش چندکاره چشمک می‌زند.