

راهنمای استفاده از خودروی SPORTAGE QL

شرکت اطلس خودرو

نگارش ۱ - زمستان ۹۵

مشخصات

نام : راهنمای استفاده از خودروی اسپورتیج QL
KIA-SPORTAGE QL OWNER`S MANUAL

تعداد صفحات : ۶۹۴ صفحه
سفارش دهنده : شرکت اطلس خودرو
ترجمه و تنظیم : شرکت ویژستاران
تلفن : ۶-۶۶۵۹۳۵۱۱



شرکت (کمپانی) کیا

از خرید خودروی کیای KIA جدید از شما متشکریم. کیاموتورز KIA MOTORS بعنوان سازنده‌ای جهانی که همواره برای ساخت خودرویی با کیفیت بالا در جهت بهای دادن به ارزش پول شما کوشیده است، در تلاش است تا تجربه‌ای بالاتر از توقعات شما را در خدمات پس از فروش فراهم آورد. عاملیت‌های مجاز KIA، که همگی به شعار «پشتیبان، همچون خانواده» متعهد هستند، با گرمی، مهمان‌نوازی و به صورت حرفه‌ای با شما برخورد خواهد نمود. کلیه اطلاعات موجود در این کتابچه راهنمای مالک مطابق با زمان انتشار آن است. با وجود این، کیا حق ایجاد تغییرات در خصوصیات و طراحی خودرو را هر زمان بدون اعلام قبلی برای ایجاد محصول بهتر برای خود محفوظ نگه می‌دارد. این کتابچه راهنما، تمامی مدل‌های این خودرو و شرح و توضیح تجهیزات انتخابی و همچنین تجهیزات استاندارد را در بردارد، در نتیجه ممکن است در این کتابچه اطلاعات تجهیزات و امکاناتی را بیابید که در خودروی شما وجود نداشته باشد.

از خودروی خود و تجربه «پشتیبان، همچون خانواده» کیا لذت ببرید.

از اینکه خودروی شما را انتخاب کرده‌اید، متشکریم.

این کتابچه راهنما، شما را با نحوه استفاده و نگهداری از خودرو و همچنین اطلاعات ایمنی راجع به خودروی جدیدتان آشنا می‌کند. این کتابچه توسط کتابچه گارانتی و تعمیر و نگهداری که اطلاعات مهم مرتبط با تمام گارانتی‌های خودرو شما را ارائه می‌دهد، تکمیل می‌شود. از شما می‌خواهیم این نشریات را با دقت مطالعه نموده و از توصیه‌های ارائه شده آن جهت استفاده لذت‌بخش و ایمن از خودروی جدید خود پیروی کنید.

کیا KIA طیف متنوع و وسیعی از تجهیزات قابل انتخاب، اجزاء و خصوصیات را برای مدل‌های متفاوت خود ارائه می‌دهد. بنابراین برخی تجهیزات شرح داده شده و تصاویر گوناگون آنها، ممکن است در مورد خودروی شما صدق نکند.

اطلاعات و مشخصات ارائه شده در این کتابچه راهنما مطابق با زمان انتشار آن است. کیا حقوق عدم ادامه یا ایجاد تغییر در خصوصیات و طراحی خودرو را در هر زمانی بدون اعلام قبلی و هر گونه الزام، برای خود محفوظ نگه میدارد. در صورت وجود ابهام، همیشه موارد را با عاملیت مجاز کیا در میان بگذارید. اطمینان داشته باشید ما به طور مستمر، پیگیر لذت بردن از رانندگی و رضایت خاطر شما از خودروهای کیا هستیم.

© گروه شرکت‌های خودروسازی کیا 2015

شرکت کیا موتورز کلیه حقوق کپی‌رایت این کتابچه به هر شیوه اعم از الکترونیکی یا مکانیکی شامل عکسبرداری، ضبط یا ذخیره در هر گونه بانک اطلاعاتی یا سیستم، بازنویسی یا ترجمه کامل یا بخشی را بدون اجازه کتبی برای خود محفوظ نگه می‌دارد.

۱	مقدمه
۲	خودروی شما در یک نگاه
۳	مشخصات ایمنی خودروی شما
۴	مشخصات خودروی شما
۵	سیستم صوتی
۶	رانندگی با خودروی شما
۷	نحوه رفتار در مواقع اضطراری
۸	تعمیر و نگهداری
۹	مشخصات فنی و اطلاعات مورد نیاز مشتری
I	فهرست الفبایی

فهرست مندرجات

- ۱-۲ نحوه استفاده از این کتابچه راهنما
- ۱-۳ مشخصات سوخت مورد نیاز
- ۱-۳ • موتور بنزینی
- ۱-۶ • موتور دیزلی
- ۱-۷ دستورالعمل‌های نحوه استفاده از خودرو
- ۱-۷ نحوه آببندی کردن خودرو

نحوه استفاده از این کتابچه

هدف ما کمک به شما جهت برخورداری از حداکثر رضایت ممکن از رانندگی با خودرویتان می‌باشد. کتابچه راهنمای مالک در این رابطه می‌تواند کمک‌های متعددی را ارائه نماید. توصیه جدی ما، مطالعه کامل این کتابچه می‌باشد و به طور خاص به منظور جلوگیری از مرگ یا صدمات جسمی، باید موارد **اخطار** و **هشدار** ذکر شده در سرتاسر این کتابچه را مطالعه نمایید.

تصاویر تکمیل کننده متن موجود در کتابچه راهنما، جهت تشریح نحوه استفاده از خودرو ارائه گردیده‌اند. با مطالعه این کتابچه، از خصوصیات خودرو، اطلاعات ایمنی لازم و نکات مهم جهت رانندگی در شرایط مختلف جاده اطلاع حاصل خواهید نمود.

تیتیر مطالب عمومی کتابچه در فهرست محتویات ارائه گردیده است. هنگامی که به دنبال یک مکانی خاص یا موضوعی خاص در مورد خودرو می‌گردید، از فهرست الفبایی آن استفاده کنید. این فهرست شامل لیست الفبایی از اطلاعات درون کتابچه شماست.

بخش‌ها: این کتابچه شامل ۹ بخش به اضافه یک فهرست الفبایی می‌باشد. هر بخش نیز با فهرست مندرجات شروع می‌شود. لذا شما با یک نگاه می‌توانید از وجود یا عدم وجود اطلاعات مورد نیاز خود در هر بخش مطلع شوید.

در این کتابچه راهنما اخطار، هشدار و یادآوری‌های مختلفی را می‌یابید. این اخطار، هشدار و یادآوری‌ها به منظور ارتقای ایمنی شما تهیه گردیده‌اند. شما باید به دقت همه روش‌ها و توصیه‌های ارائه شده در این **اخطار**، **هشدار** و **یادآوری‌ها** را مطالعه نموده و از آنها پیروی نمایید.

اخطار

این علامت نشان‌دهنده شرایطی است که بی‌اعتنایی به آن می‌تواند باعث صدمه جسمی شدید یا مرگ شود.

هشدار

این علامت نشان‌دهنده شرایطی است که بی‌اعتنایی به آن می‌تواند باعث صدمه رسیدن به خودروی شما گردد.

* یادآوری

این علامت اطلاعات کمکی را برای شما فراهم می‌کند.

مشخصات سوخت مورد نیاز

موتور بنزینی (بدون سرب)
مخصوص اروپا

جهت عملکرد بهینه خودرو، توصیه می‌شود از بنزین بدون سرب با عدد اکتان RON (عدد اکتان آزمایشگاهی) AKI/95 (شاخص ضد کوبش) 91 یا بیشتر استفاده نمایید. شاید شما از بنزین بدون سرب با عدد اکتان RON 91~94 / AKI 87~90 استفاده کنید، اما ممکن است باعث کاهش جزئی در عملکرد خودروی شما شود. (از سوخت‌های حاوی متانول استفاده نکنید)

غیر اروپا

خودروی جدید کیای شما فقط برای استفاده از بنزین بدون سرب با عدد اکتان RON (عدد اکتان آزمایشگاهی) AKI/91 (شاخص ضد کوبش) 87 یا بیشتر طراحی شده است. (از سوخت‌های حاوی متانول استفاده نکنید.)

خودروی جدید شما برای حصول حداکثر کارایی و حداقل آلاینده‌گی گازهای خروجی و کمترین مقدار دوده گرفتن شمع به گونه‌ای طراحی شده که باید با بنزین بدون سرب کار نماید.

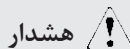

هشدار

هرگز از بنزین سرب‌دار استفاده نکنید. استفاده از بنزین سرب‌دار برای مبدل کاتالیزوری (کاتالیست کانورتور) مضر بوده و باعث آسیب دیدن حسگر اکسیژن سیستم کنترل موتور شده و بر سیستم کنترل آلاینده‌گی گازهای خروجی اغوز تأثیر منفی می‌گذارد. هرگز هیچ‌گونه مکمل تمیز کننده سیستم سوخت‌رسانی به جز آنچه توسط کیا توصیه شده است را به باک اضافه ننمایید. (برای کسب اطلاعات بیشتر با عاملیت مجاز کیا تماس بگیرید)



اخطار

- حین سوختگیری پس از قطع اتوماتیک سوخت، بیش از حد سوختگیری نکنید.
- همیشه جهت پیشگیری از نشت سوخت به بیرون در صورت بروز تصادف، نصب ایمن در باک را کنترل نمایید.

بنزین دارای سرب
(در صورت مجهز بودن)

طراحی خاص خودروی جدید کیا برای بعضی از کشورها به نحوی انجام شده است که بتواند با بنزین سرب‌دار تطبیق پیدا کند. لطفاً برای کسب اطلاعات از امکان استفاده بنزین سرب‌دار در خودرو با عاملیت مجاز کیا تماس حاصل نمایید.

عدد اکتان بنزین سرب‌دار مشابه عدد اکتان سوخت بدون سرب می‌باشد.

بنزین حاوی الکل و متانول

بنزین حاوی الکل ترکیبی از بنزین و اتانول (الکل غلات) و بنزین یا بنزین الکی (نروهول) حاوی متانول (الکل چوب) می‌باشد که همراه با بنزین یا به جای بنزین سرب‌دار یا بدون سرب در بازار عرضه می‌شود.

از بنزین الکی حاوی بیش از ۱۰ درصد اتانول استفاده نکنید و همچنین از بنزین یا بنزین الکی حاوی هرگونه متانول استفاده نکنید. هر کدام از این سوخت‌ها ممکن است باعث ایجاد مشکل در کارایی حرکتی خودرو و صدمه دیدن سیستم سوخت‌رسانی، سیستم کنترل موتور و سیستم کنترل گازهای آلاینده شوند. در صورت بروز مشکل در کارایی حرکتی خودرو، استفاده از بنزین الکی را بدون توجه به نوع آن خاتمه دهید.

در صورتیکه آسیب وارده به خودرو با مشکلات کارایی خودرو ناشی از استفاده از سوخته‌های زیر باشد گارانتی کارخانه سازنده آنها را پوشش نمی‌دهد:

۱. بنزین الکی حاوی بیش از ۱۰٪ اتانول
۲. بنزین یا بنزین الکی حاوی متانول
۳. بنزین سرب‌دار یا بنزین الکی سرب‌دار

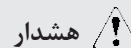

هشدار

هرگز از بنزین الکی حاوی متانول استفاده نکنید، استفاده از هر نوع محصول بنزین الکی که به کارایی حرکتی خودرو لطمه می‌زند را متوقف نمایید.

سایر سوخت‌ها

استفاده از سوخت‌های زیر مانند:

- سوخت حاوی سیلیکون (Si)
- سوخت حاوی MMT (منگنز، Mn)
- سوخت حاوی فلورنس (Fe)
- سوخت حاوی سایر افزودنی‌های فلزی، ممکن است باعث صدمه دیدن خودرو یا موتور یا شمع، احتراق ناقص، شتابگیری ضعیف، متوقف شدن موتور، داغ شدن کاتالیست، خوردگی غیرعادی، کاهش عمر مفید قطعات و غیره شود.
- همچنین ممکن است چراغ نشانگر وجود نقص (MIL) روشن شود.

* یادآوری

استفاده از این نوع سوخت‌ها منجر به صدمه دیدن سیستم سوخت و عملکرد موتور می‌گردد و ممکن است تحت پوشش گارانتی محدود خودروی جدید شما قرار نگیرد.

استفاده از MTBE

کیا توصیه می‌نماید، سوخت‌های حاوی بیش از ۱۳٪ حاوی ۲/۷٪ وزنی اکسیژن) را در خودرو خود استفاده نکنید.

سوخت‌های حاوی بیش از ۱۵٪ حجمی MTBE (حاوی ۲/۷٪ وزنی اکسیژن) ممکن است کارایی و عملکرد خودرو را کاهش داده باعث تولید بخار و هوا گرفتن سیستم سوخت‌رسانی یا به سختی روشن شدن خودرو شوند.



هشدار

گارانتی محدود خودروی نو شما ممکن است خرابی سیستم سوخت‌رسانی و هر گونه مشکل کارایی که در عملکرد خودرو بر اثر استفاده از سوخت‌های حاوی متانول یا سوخت‌های حاوی بیش از ۱۵٪ حجمی MTBE (متیل ترتیاری بوتیل اتر حاوی ۲/۷٪ وزنی اکسیژن) به وجود آمده باشد را پوشش ندهد.

از متانول استفاده نکنید

سوخت‌های حاوی متانول (الکل چوب) نباید در خودرو شما مورد استفاده قرار گیرد. این نوع سوخت می‌تواند کارایی و عملکرد خودرو را کاهش داده و به سیستم سوخت‌رسانی خودرو، سیستم کنترل موتور و سیستم کنترل گازهای آلاینده صدمه بزند.

افزودنی‌های سوخت

کیا توصیه می‌نماید از بنزین بدون سرب با عدد اکتان RON (عدد اکتان آزمایشگاهی) AKI/95 (شاخص ضدکوبش) 91 یا بیشتر (مخصوص اروپا) یا عدد اکتان RON (عدد اکتان آزمایشگاهی) 91/AKI (شاخص ضدکوبش) 87 یا بیشتر (غیراروپا) استفاده نمایید. در مورد مشتریانی که از بنزین با کیفیت بالا حاوی افزودنی‌های سوخت بطور مرتب استفاده نمی‌کنند، حین روشن نمودن موتور یا شروع به حرکت خودرو دچار مشکل می‌شوند، یک بطری از مواد افزودنی در هر ۱۵۰۰۰ Km (مخصوص اروپا) / ۵۰۰۰ Km (غیر از اروپا) به باک بنزین اضافه نمایید. افزودنی‌های سوخت و نحوه استفاده از آن را از عاملیت مجاز کیا تهیه نمایید و از سایر مواد افزودنی استفاده نکنید.

استفاده از خودرو در کشورهای دیگر

اگر تصمیم دارید با خودروی کیا، در کشور دیگری رانندگی کنید، نکات ذیل را حتما رعایت نمایید:

- همه مقررات مربوطه به ثبت و بیمه در آن کشور را مورد بررسی قرار دهید.
- از وجود سوخت مورد تایید در کشور مورد نظر اطمینان حاصل کنید.

موتور دیزلی سوخت دیزلی

در موتورهای دیزلی فقط باید از سوخت‌های دیزلی تجاری در دسترس مطابق با EN590 یا استاندارد مقایسه‌ای (EN مخفف «استاندارد معمولی اروپا») (است) استفاده شود. از سوخت‌های دیزلی دریایی، سوخت‌های حرارتی یا افزودنی‌های تایید نشده سوخت استفاده نکنید، چون آنها استهلاک را افزایش داده و باعث صدمه دیدن موتور و سیستم سوخت‌رسانی می‌شوند. استفاده از سوخت‌ها و یا افزودنی‌های تایید نشده باعث محدودیت در حقوق گارانتی خودروی شما می‌گردد.

سوخت دیزلی با ستان بالای ۵۱ در خودروی شما استفاده می‌گردد. اگر هر دو نوع سوخت تابستانی و زمستانی موجود است از سوخت تابستانی یا زمستانی براساس شرایط دمای زیر استفاده کنید.

- بالاتر از 5°C (23°F) سوخت دیزلی تابستانی
- پایین‌تر از 5°C (23°F) سوخت دیزلی زمستانی

به دقت مراقب ارتفاع سطح سوخت در باک باشید: اگر موتور در اثر تمام شدن سوخت خاموش شود، برای روشن کردن مجدد موتور باید مدار سوخت‌رسانی کاملاً هواگیری شود.

هشدار

اجازه ندهید بنزین یا آب وارد باک شود. این امر تخلیه بنزین یا آب و هواگیری مسیر لوله‌های سوخت را به جهت جلوگیری از گیرپاژ پمپ انژکتور و آسیب دیدن موتور ضروری می‌سازد.

هشدار - سوخت دیزلی (خودروهای مجهز به سیستم DPF)

توصیه می‌شود در خودروهای دیزلی مجهز به سیستم DPF از سوخت دیزل کنترل شده خودرو استفاده کنید.

در صورتی که از سوخت دیزل با سولفور بالا (بیش از ۵۰ppm سولفور) و افزودنیهای غیرمجاز دیگری استفاده کنید، ممکن است سیستم DPF صدمه دیده و دود سفیدرنگی از اگزوز خارج شود.

بیودیزل

در صورتیکه مخلوط بیودیزل تجاری عرضه شده حاوی بیش از ۷٪ بیودیزل که به طور عام «بیودیزل B7» خوانده می‌شود نباشد و از استاندارد EN14214 (EN استاندارد معمول اروپا است) یا مشخصات مشابه آن تبعیت کند، می‌تواند در خودروی شما مورد استفاده قرار گیرد. استفاده از سوخت‌های بیودیزل به دست آمده از استرمیتیل روغن تخم شلغم یا کلزا (RME)، استرمیتیل اسید چرب (FAME)، استرمیتیل روغن گیاهی (VME) و نظایر آنها یا مخلوط سوخت دیزلی با بیش از ۷٪ بیودیزل باعث افزایش استهلاک موتور و صدمه دیدن سیستم سوخت‌رسانی می‌شود. تعمیر یا تعویض اجزاء فرسوده شده یا آسیب دیده در اثر استفاده از سوخت‌های تایید نشده توسط گارانتی کارخانه سازنده پوشش داده نمی‌شود.

هشدار

- هرگز از سوخت‌های دیزلی یا B7 بیودیزلی که نتوانند استاندارد جدیدترین مشخصات صنایع نفتی را بگذرانند، استفاده نکنید.
- هرگز از افزودنی‌ها یا ارتقاء دهنده‌های سوختی که توسط سازنده خودرو توصیه یا تایید نشده‌اند، استفاده نکنید.

دستورالعمل‌های نحوه استفاده از خودرو

همانند دیگر خودروهای این نوع، عدم استفاده و بکارگیری صحیح خودرو ممکن است منجر به از دست دادن کنترل، تصادف یا واژگون شدن خودرو گردد.

خصوصیات طراحی خاص (فاصله زیادتر شاسی از زمین، فاصله عرضی کمتر از چرخ‌ها از هم و غیره) باعث قرار گرفتن مرکز ثقل خودرو، در ارتفاعی بالاتر از دیگر خودروهایی معمولی می‌شود. به عبارت دیگر این خودروها برای طی کردن پیچ‌ها با سرعتی مشابه دیگر خودروهای معمولی تک دیفرانسیل طراحی نشده‌اند. از گردش‌های تند در پیچ‌ها، مانور یا حرکت ناگهانی اجتناب نمایید.

تکرار می‌کنیم، عدم استفاده و بکارگیری صحیح خودرو ممکن است منجر به از دست دادن کنترل، تصادف یا واژگون شدن خودرو گردد. حتماً راهنمایی‌های رانندگی "گاهش احتمال واژگون شدن" در فصل ۶ این کتابچه را مطالعه نمایید.

نحوه آب‌بندی کردن خودرو

خودرو شما به فرآیند آب‌بندی در بازه زمانی خاصی نیاز ندارد و با رعایت چند احتیاط ساده در ۱۰۰۰ کیلومتر اول رانندگی می‌توانید کارایی، مصرف سوخت اقتصادی و عمر مفید خودروی خود را افزایش دهید.

- از گاز دادن موتور در حالت خلاص خودداری نمایید.
- حین رانندگی، دور موتور را در ۳۰۰۰ دور در دقیقه نگهدارید.
- از حرکت نمودن طولانی مدت با سرعت ثابت (چه کم و چه زیاد) خودداری نمایید. آب بندی مناسب موتور نیازمند کارکرد موتور در دوره‌های مختلف است.
- به منظور فراهم نمودن شرایط انطباق بهتر قطعات ترمز، از اعمال ترمزهای شدید بجز در موارد اضطراری خودداری نمایید.
- از یدک‌کشیدن تریلر، در ۲۰۰۰ کیلومتر اول آب‌بندی خودداری نمایید.

- ۲-۲ نمای تصویری خارج خودرو
- ۲-۴ نمای تصویری داخل خودرو
- ۲-۵ نمای تصویری جلو داشبورد
- ۲-۶ نمای تصویری محفظه موتور

نمای تصویری خارج خودرو

■ نمای جلو



1. درب موتور ۴-۳۹
2. چراغ‌های جلو (بخش مشخصات خودروی شما) ۴-۱۱۴
3. چراغ مه‌شکن جلو (بخش تعمیر و نگهداری) ۸-۸۲
4. چراغ مه‌شکن جلو (بخش مشخصات خودروی شما) ۴-۱۱۷
5. آینه بغل ۴-۵۳
6. سانروف پانوراما ۴-۴۴
7. تیغه‌های برف پاک‌کن جلو (بخش مشخصات خودروی شما) ۴-۱۲۰
8. پنجره‌ها ۴-۳۴
9. سیستم کمکی پارک خودرو ۴-۱۰۶

* خودروی واقعی ممکن است با تصویر متفاوت باشد.

■ نمای عقب



1. قفل درب‌ها ۴-۱۸
2. درپوش باک سوخت ۴-۴۱
3. چراغ ترکیبی عقب (بخش تعمیر و نگهداری) ۸-۸۲
4. چراغ ترمز بالا (بخش تعمیر و نگهداری) ۸-۸۲
5. درب پشتی ۴-۲۲
6. آنتن ۵-۲
7. دوربین دید عقب ۴-۱۱۱
8. سیستم کمکی پارک خودرو (عقب) ۴-۱۰۲

* خودروی واقعی ممکن است با تصویر متفاوت باشد.

نمای تصویری داخل خودرو

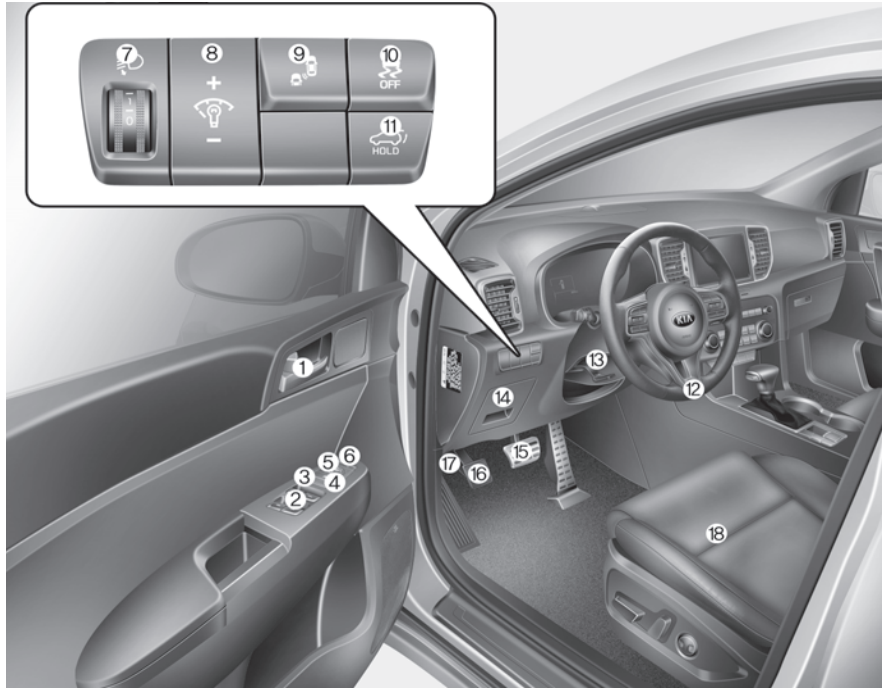

۱. دستگیره داخلی درب ۴-۱۹
۲. کلید شیشه بالا بر برقی ۴-۳۴
۳. کلید قفل مرکزی درب‌ها ۴-۲۰
۴. دکمه قفل شیشه بالا بر برقی ۴-۳۷
۵. کلید کنترل آینه‌های بغل ۴-۵۴
۶. کلید جمع کردن آینه‌های بغل ۴-۵۵
۷. کلید مدور تنظیم ارتفاع شعاع نور چراغ‌های جلو ۴-۱۱۸
۸. کلید کنترل میزان روشنایی جلو داشبورد ۴-۵۸
۹. دکمه روشن/خاموش سیستم BSD ۶-۸۳
۱۰. دکمه غیرفعال کردن سیستم ESC ۶-۵۷
۱۱. دکمه باز/بستن درب پشتی ۴-۲۵
۱۲. غربیلک فرمان ۴-۴۹
۱۳. اهرم تنظیم فرمان (حرکت تلسکوپی و بالا/پایین) ۴-۵۰
۱۴. جعبه فیوز داخلی ۸-۶۴
۱۵. پدال ترمز ۶-۳۹
۱۶. پدال ترمز پارک ۶-۴۱
۱۷. اهرم آزاد کننده درب موتور ۴-۳۹
۱۸. صندلی ۳-۲

* خودروی واقعی ممکن است با تصویر متفاوت باشد.

نمای تصویری جلو داشبورد



1. کلیدهای تنظیم سیستم صوتی روی غربلیک فرمان ۳-۵
2. کیسه هوای جلو راننده ۳-۵۳
3. بوق ۴-۵۱
4. صفحه نمایشگرها ۴-۵۶
5. اهرم کنترل برف پاک کن و شیشه شوی ۴-۱۲۰
6. مغزی سوئیچ ۶-۷
- دکمه روشن/خاموش کردن موتور ۶-۱۲
7. کروزر کنترل ۶-۶۷
- کنترل محدود کننده سرعت ۶-۷۳
8. سیستم صوتی ۵-۷
9. کلید چراغ‌های اعلام خطر (فلاشر) ۷-۲
10. کنترل سیستم تهویه هوای مطبوع بصورت دستی ۴-۱۳۵
- کنترل سیستم تهویه هوای مطبوع بصورت اتوماتیک ۴-۱۴۱
11. اهرم تعویض دنده M/T (گیربکس معمولی) ۶-۱۹
12. اهرم تعویض دنده A/T (گیربکس اتوماتیک) ۶-۲۳
13. گرم کن صندلی ۴-۱۶۱
- تهویه هوای صندلی ۴-۱۶۲
14. دکمه گرم کن غربلیک فرمان ۴-۵۰
15. شارژ بی سیم تلفن هوشمند ۴-۱۶۴
16. دکمه حالت حرکت (درایو) ۶-۸۱
17. دکمه قفل AWD ۶-۳۱
18. دکمه DBC ۶-۶۴
19. کلید ترمز پارک برقی (EPB) ۶-۴۳
20. دکمه روشن/خاموش سیستم متوقف نگه داشتن خودرو ۶-۵۰
21. دکمه روشن/خاموش سیستم هوشمند کمکی پارک خودرو ۴-۱۰۶
22. جعبه کنسول وسط ۴-۱۵۵
- شارژ USB ۴-۱۶۴
23. خروجی برق ۴-۱۶۳
24. جعبه داشبورد ۴-۱۵۵
25. کیسه هوای سرنشین جلو ۳-۵۳

* خودروی واقعی ممکن است با تصویر متفاوت باشد.

نمای تصویری محفظه موتور

■ موتور بنزینی (Nu 2.0L- MPI)

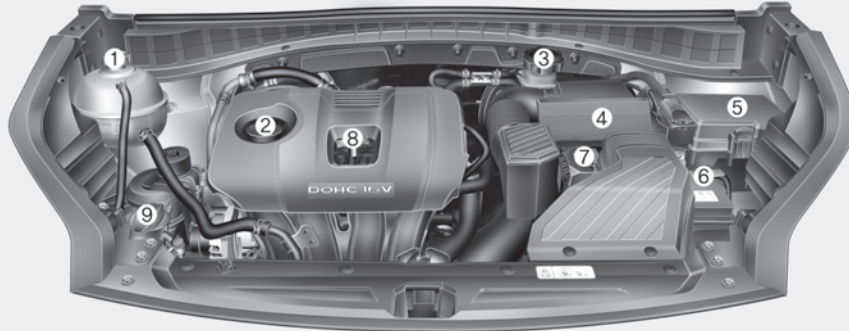

1. مخزن مایع خنک کننده ۸-۳۲
2. درپوش مخزن روغن موتور ۸-۳۱
3. مخزن روغن ترمز/ روغن کلاچ ۸-۳۶
4. فیلتر تمیز کننده هوا ۸-۴۰
5. جعبه فیوز ۸-۶۴
6. سر کابل ترمینال منفی باتری ۸-۴۸
7. سر کابل ترمینال مثبت باتری ۸-۴۸
8. میله اندازه‌گیری روغن موتور ۸-۳۰
9. مخزن مایع شیشه‌شوی شیشه جلو ۸-۳۷

■ موتور بنزینی (Theta II 2.4L-GDI)

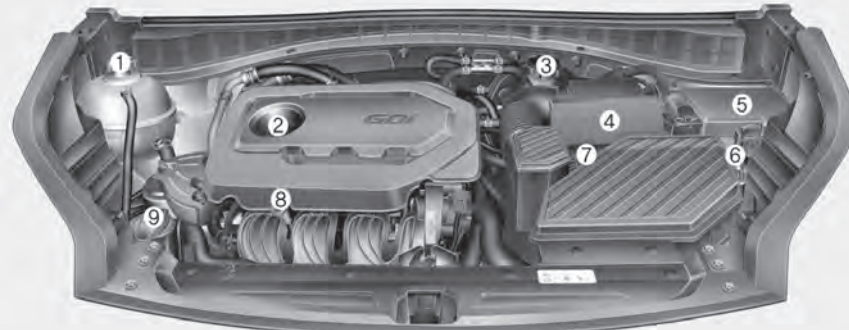

* محفظه موتور خودروی واقعی ممکن است با تصویر متفاوت باشد.

■ موتور دیزلی (R 2.0L)

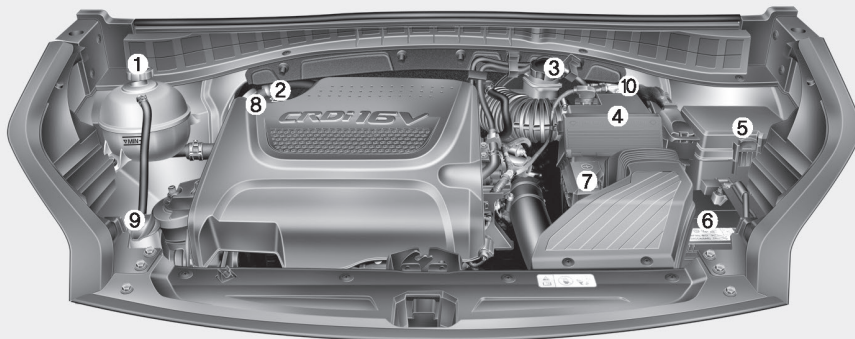

- 1. مخزن مایع خنک کننده موتور ۸-۳۲
- 2. درپوش مخزن روغن موتور ۸-۳۱
- 3. مخزن روغن ترمز/ روغن کلاچ ۸-۳۶
- 4. فیلتر تمیز کننده هوا ۸-۴۰
- 5. جعبه فیوز ۸-۶۴
- 6. سر کابل ترمینال منفی باتری ۸-۴۸
- 7. سر کابل ترمینال مثبت باتری ۸-۴۸
- 8. میله اندازه گیری روغن موتور ۸-۳۰
- 9. مخزن مایع شیشه شوی شیشه جلو ۸-۳۷
- 10. درپوش رادیاتور ۸-۳۹

* محفظه موتور خودروی واقعی ممکن است با تصویر متفاوت باشد.

- ۳-۴۵ کیسه هوا - سیستم محافظت تکمیلی SRS
- ۳-۴۶ نحوه عملکرد سیستم کیسه هوا
- ۳-۴۹ چراغ هشدار کیسه هوا
- ۳-۵۰ اجزا عملکردها سیستم کیسه هوا SRS
- ۳-۵۳ کیسه هوای راننده و سرنشین جلو
- ۳-۵۶ کیسه هوای جانبی
- ۳-۵۷ کیسه هوای پرده‌ای
- ۳-۶۴ مراقبت و نگهداری از سیستم کیسه هوا SRS
- ۳-۶۵ هشدارهای ایمنی تکمیلی
- ۳-۶۶ برچسب هشدار کیسه هوا
- ۳-۲ صندلی‌ها
- ۳-۲ صندلی جلو
- ۳-۲ صندلی عقب
- ۳-۵ تنظیم صندلی جلو - دستی
- ۳-۷ تنظیم صندلی جلو - برقی
- ۳-۹ پشت‌سری (صندلی جلو)
- ۳-۱۲ جیب پشتی صندلی
- ۳-۱۳ صندلی عقب
- ۳-۱۵ پشت سری
- ۳-۱۷ کمربندهای ایمنی
- ۳-۱۷ سیستم محافظت از سرنشین (کمربند ایمنی)
- ۳-۲۵ پیش‌کننده کمربند ایمنی
- ۳-۲۸ هشدارهای کمربند ایمنی
- ۳-۳۱ مراقبت از کمربند ایمنی
- ۳-۳۲ صندلی کودک (سیستم محافظ کودک - CRS)
- ۳-۳۲ توصیه‌ها
- ۳-۳۳ انتخاب صندلی کودک (CRS)
- ۳-۳۵ نصب صندلی کودک (CRS)
- ۳-۳۵ قلاب‌ها و قلاب‌های نگهدارنده بالایی ایزوفیکس
- ۳-۳۶ (سیستم قلاب‌های ایزوفیکس) مخصوص کودکان
- ۳-۴۳ صندلی کودک مناسب با استفاده از کمربند ایمنی

صندلی‌ها

صندلی جلو

- (1) تنظیم صندلی به سمت جلو و عقب
- (2) تنظیم زاویه پشتی صندلی
- (3) تنظیم ارتفاع تشک صندلی
- (4) محافظ کمر و پهلو (صندلی راننده)*
- (5) پشت سری

صندلی عقب

- (6) تنظیم زاویه و خم کردن صندلی
- (7) پشت سری
- (8) زیرآرنجی

* در صورت مجهز بودن

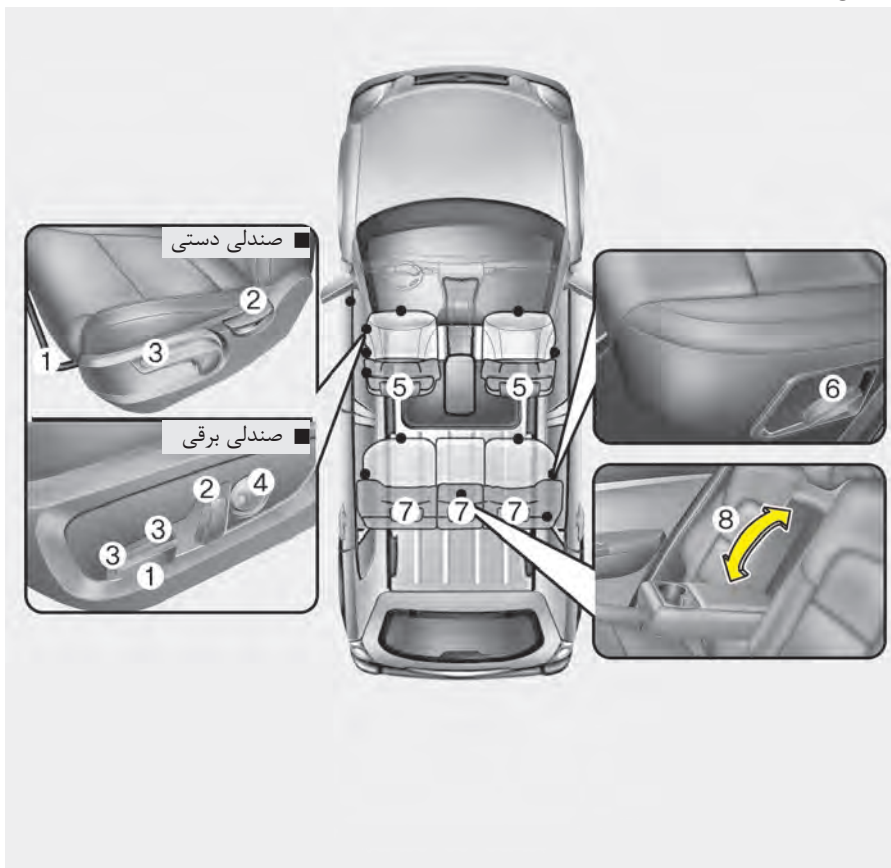

⚠️ **اخطار**

هرگز حین نشستن بر روی صندلی از تشک‌های اضافی برای کاهش اصطکاک بین صندلی و سرنشین استفاده نکنید. چرا که ممکن است حین بروز تصادف یا ترمز ناگهانی ران‌ها سرنشین از زیر کمربند سرخورده، در نتیجه منجر به صدمات سرنشین به دلیل عدم عملکرد صحیح کمربند شود.

⚠️ **اخطار - صندلی راننده**

- هنگامی که خودرو در حرکت است، هرگز اقدام به تنظیم صندلی نکنید. این عمل می‌تواند باعث از دست دادن کنترل خودرو و تصادف منجر به مرگ، آسیب‌دیدگی جدی جسمی یا صدمات مادی شود.

⚠️ **اخطار - مسئولیت راننده در قبال سرنشینان**

سوار شدن یا رانندگی با خودرو در حالتی که پشتی صندلی خم شده است می‌تواند به آسیب‌دیدگی جدی جسمی یا مرگ در تصادف منجر شود. اگر در تصادف پشتی صندلی هر یک از صندلی‌ها به سمت عقب خم شده باشد، ممکن است باسن سرنشین صندلی از زیر کمربند ایمنی سر خورده، نیروی زیادی به شکم محافظت نشده وارد شود، این وضعیت می‌تواند به آسیب‌دیدگی‌های شدید یا مرگ منجر شود.

بنابراین راننده باید برگرداندن پشتی صندلی به حالت قائم در حین حرکت خودرو را به سرنشینان گوشزد نماید.

⚠️ **اخطار - اشیاء آزاد مهارنشده**

اشیاء آزاد یا مهار نشده قرار گرفته در محوطه زیر پای راننده می‌توانند در عملکرد پدال‌های زیرپا اختلال ایجاد کرده، احتمالاً باعث تصادف شوند. هیچ چیزی را در زیر صندلی‌های جلو قرار ندهید.

⚠️ **اخطار - بازگرداندن پشتی صندلی به حالت قائم**

در هنگام بازگرداندن پشتی صندلی به حالت قائم، با نگهداشتن پشتی با دست آن را به آرامی بحالت قائم برگردانید و از نبود هیچ یک از سرنشینان در اطراف صندلی اطمینان حاصل کنید. اگر صندلی بدون نگهداشتن و کنترل بازگردانده شود، پشتی صندلی ممکن است بحالت فنی به سمت جلو پریده، باعث آسیب دیدن تصادفی شخص توسط صندلی شود.

- هنگام تنظیم دوباره پشتی صندلی به موقعیت راست و عمودی، از قفل شدن ایمن صندلی در جای خود، با کشیدن آن به سمت جلو و عقب اطمینان حاصل نمایید.
- برای جلوگیری از احتمال آتش‌سوزی، کفپوش و موکت کف قسمت بار را پیاده نکنید، اجزای سیستم کنترل گازهای خروجی اگزوز باعث ایجاد حرارت بالا در زیر کف خودرو می‌شوند.

⚠️ اخطار - پشتی صندلی‌های عقب

- پشتی صندلی عقب باید بطور ایمنی قفل شده باشد، در غیر این صورت در هنگام بروز تصادف و یا توقف‌های ناگهانی سرنشینان و اشیاء به جلو پرتاب شده و در نتیجه دچار مصدومیت‌های شدید و یا حتی مرگ می‌شوند.
- بارها و دیگر وسایل باید در محوطه باربر روی سطح خوابانده شوند، اگر اجسام بزرگ یا سنگین بوده و یا باید روی هم توده شوند، باید آن‌ها را بطور محکم بسته و مهار نمود.
- در هیچ شرایطی ارتفاع توده اجسام نباید بیش از ارتفاع پشتی صندلی باشد. عدم پیروی از این اخطارها امکان مصدومیت‌های شدید و حتی مرگ هنگام ترمزهای ناگهانی، تصادف و یا چپ کردن را به دنبال دارد.
- در حین حرکت خودرو هیچ سرنشینی نباید در قسمت بار و یا بر روی پشتی‌های صندلی تاشده بنشینند و یا دراز بکشند، تمام سرنشینان باید بر روی صندلی‌ها نشسته و بطور ایمن محافظت شوند.

- اجازه ندهید هیچ چیزی در قرار گرفتن پشتی صندلی به حالت معمول اختلال ایجاد نماید. نگهداری اشیاء در حالت درگیری و جلوگیری از حرکت پشتی صندلی یا به هر حالتی که در قفل شدن مناسب پشتی صندلی اختلال ایجاد نماید می‌تواند به آسیب‌های جدی جسمی یا آسیب‌های مرگ‌آور در توقف‌های ناگهانی یا تصادف، منجر شود.
- همیشه در حالی که پشتی صندلی در حالت قائم و تسمه روی پای کمربند ایمنی در پایین‌ترین سطح و دور لگن به حالت چسبان قرار دارد، در خودرو سوار یا اقدام به رانندگی با آن نمایید. در صورت تصادف، این وضعیت کمربند ایمنی را در بهترین حالت محافظت از شما قرار می‌دهد.
- برای جلوگیری از آسیب‌دیدگی جسمی غیر لازم و احتمالاً جدی ناشی از باز شدن کیسه هوا، همیشه در حالیکه به راحتی کنترل خودرو را در اختیار دارید تا حد ممکن دور از غربیلک فرمان بر روی صندلی قرار بگیرید. توصیه می‌شود قفسه سینه حداقل ۲۵ سانتی‌متر از غربیلک فرمان فاصله داشته باشد.

تنظیم صندلی جلو - دستی به سمت جلو و عقب

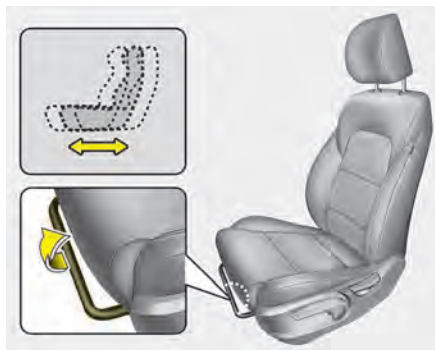

- برای جابه‌جایی صندلی در جهت جلو یا عقب :
۱. اهرم تنظیم حرکت کشویی صندلی را به سمت بالا کشیده و نگه دارید.
 ۲. صندلی را به صورت حرکت کشویی به موقعیت دلخواه حرکت دهید.
 ۳. اهرم را رها کرده و از قفل شدن صندلی در محل مورد نظر اطمینان حاصل کنید.
- قبل از شروع رانندگی، صندلی را تنظیم کرده و بدون استفاده از اهرم تنظیم صندلی با حرکت دادن صندلی به جلو و عقب از قفل شدن صندلی در محل خود اطمینان حاصل نمایید. اگر صندلی حرکت کند، قفل نشده است.

⚠️ اخطار

- حین بسته بودن کمربند ایمنی از تنظیم صندلی خودداری نمایید، در این حالت حرکت تشک صندلی به جلو فشار شدیدی به شکم سرنشین وارد می‌کند.
- حین حرکت صندلی به شدت مراقب باشید تا دست‌ها یا دیگر اجسام در مکانیزم صندلی گیر نکنند.
- از قراردادن فن‌دک در کف خودرو یا روی صندلی خودداری نمایید. حین حرکت صندلی ممکن است گاز فن‌دک خارج شده و منجر به آتش‌سوزی گردد.
- در صورت وجود سرنشین در صندلی‌های عقب، حین تنظیم موقعیت صندلی جلو بسیار دقت نمایید.
- برای برداشتن اشیاء کوچک قرار داده شده در زیر صندلی‌ها یا بین صندلی و کنسول وسط مراقبت لازم را انجام دهید. به دلیل لبه تیز مکانیزم صندلی‌ها ممکن است باعث بریده شدن دست‌ها و آسیب‌دیدگی شما گردد.

⚠️ اخطار

همیشه پس از تنظیم صندلی، برای اطمینان از قفل شدن ایمن صندلی، سعی در جلو و عقب نمودن صندلی بدون استفاده از اهرم تنظیم صندلی نمایید. حرکت ناگهانی و دور از انتظار صندلی راننده می‌تواند به از دست دادن کنترل خودرو و در نتیجه تصادف منجر گردد.

تنظیم زاویه پشتی صندلی

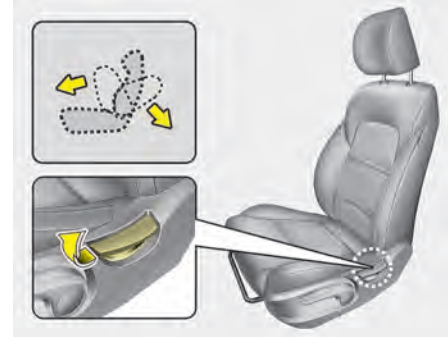

برای خم کردن پشتی صندلی:

۱. کمی به سمت جلو خم شده و اهرم خم کردن صندلی را بالا بکشید.
۲. با احتیاط به صندلی تکیه داده و پشتی صندلی را در موقعیت دلخواه تنظیم کنید.
۳. اهرم را رها کرده و از قفل شدن پشتی صندلی در موقعیت مورد نظر اطمینان حاصل کنید. (برای قفل شدن پشتی صندلی، اهرم باید به موقعیت اولیه خود باز گردد).

خم کردن پشتی صندلی

نشستن بر روی صندلی در موقعیت خم شده هنگامی که خودرو در حرکت است می‌تواند خطرناک باشد. حتی زمانی که کمربند ایمنی خود را می‌بندید. امنیت سیستم محافظتی خودرو (کمربندها و/یا کیسه‌های هوا) خیلی کاهش می‌یابد.

⚠️ **اخطار**

هرگز حین حرکت خودرو بر روی صندلی خم شده قرار نگیرید. حرکت هنگام خم بودن صندلی احتمال آسیب جدی و مرگ را حین تصادف یا ترمز ناگهانی افزایش می‌دهد. راننده و مسافران همواره باید بطور صحیح در حالی که صندلی در حالت قائم قرار دارد و کمربندها به شکل صحیح بسته شده‌اند به صندلی تکیه دهند.

تسمه کمربند باید بر روی ران و سینه شما قرار بگیرد تا بدرستی عمل نماید. هنگامی که صندلی خم شده باشد، تسمه‌ای که از روی شانه عبور می‌کند بدرستی عمل نکرده، بر روی سینه شما قرار نمی‌گیرد و به جای آن در مقابل شما قرار می‌گیرد. حین بروز تصادف ممکن است به سمت کمربند ایمنی پرتاب شوید و باعث آسیب گردن و سایر آسیب‌دیدگی‌ها شود.

هرچه صندلی بیشتر خم شده باشد احتمال لغزیدن لگن سرنشین از زیر تسمه روی پای کمربند یا برخورد گردن وی با تسمه روی شانه بیشتر می‌شود.

تنظیم صندلی جلو - برقی (در صورت مجهز بودن)

با استفاده از کلیدهای قرار گرفته در قسمت بیرونی تشک صندلی، می‌توان صندلی را تنظیم نمود. پیش از رانندگی، صندلی را بطور مناسب تنظیم نمایید، به نحوی که به آسانی بتوان غربیلک فرمان، پدال‌ها و کلیدهای روی جلو داشبورد را کنترل نمود.

⚠️ **اخطار**

در صورت قراردادن سوئیچ خودرو در موقعیت خاموش OFF می‌توان صندلی‌های برقی را تنظیم نمود.
بنابراین هرگز اجازه ندهید کودکان بدون مراقبت در خودرو تنها بمانند.

محافظ کمر و پهلو (در صورت مجهز بودن)

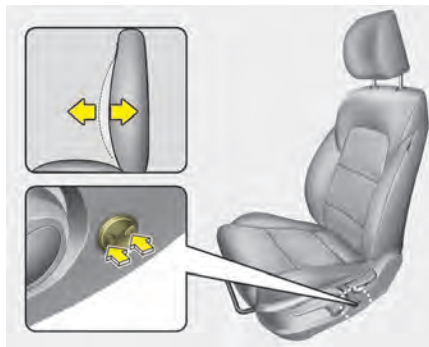

با فشار دادن کلید در کنار صندلی راننده، می‌توان محافظ کمر و پهلو را تنظیم نمود.
۱. برای افزایش میزان محافظت از کمر و پهلو، بخش جلویی کلید را فشار دهید یا برای کاهش میزان محافظت از کمر و پهلو، بخش عقبی کلید را فشار دهید.
۲. پس از رسیدن محافظ به میزان دلخواه، کلید را رها کنید.

ارتفاع تشک صندلی

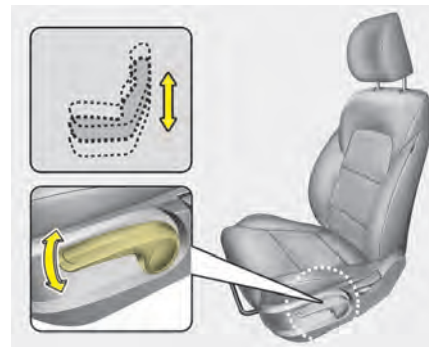

برای تغییر ارتفاع تشک صندلی اهرم را به سمت بالا یا پایین فشار دهید.
• برای پایین آوردن تشک صندلی، چندبار اهرم را به سمت پایین فشار دهید.
• برای بالا آوردن تشک صندلی، چندبار اهرم را بطرف بالا بکشید.

زاویه پشتی صندلی

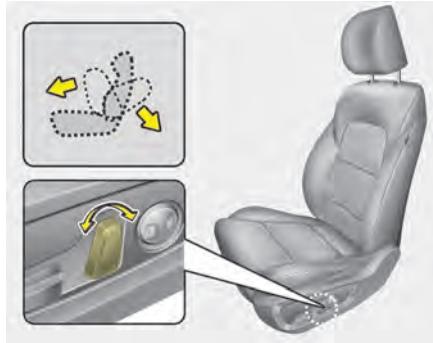

برای قرار دادن پشتی صندلی در زاویه دلخواه، دکمه کنترل را به سمت جلو یا عقب حرکت دهید. پس از رسیدن پشتی به موقعیت دلخواه، دکمه را رها کنید.

به سمت جلو و عقب



برای حرکت دادن صندلی به موقعیت دلخواه، دکمه کنترل را به سمت جلو یا عقب حرکت دهید. پس از رسیدن صندلی به موقعیت دلخواه، دکمه را رها کنید.

هشدار

- صندلی برقی با یک موتور الکتریکی کار می‌کند. پس از کامل شدن تنظیم صندلی، عملکرد را متوقف نمایید. عملکرد طولانی مدت به تجهیزات الکتریکی صندلی صدمه می‌زند.
- حین عملکرد، صندلی برقی میزان قابل توجهی نیروی الکتریکی مصرف می‌کند. جهت پیشگیری از تخلیه غیرضروری باتری‌ها، حین خاموش بودن موتور از تنظیم طولانی مدت صندلی خودداری نمایید.
- دو یا چند کلید کنترل برقی صندلی را بطور همزمان فشار ندهید. این عمل منجر به صدمه دیدن موتور برقی صندلی یا نقص اجزای الکتریکی دیگر می‌شود.

پشت سری (مخصوص صندلی جلو)

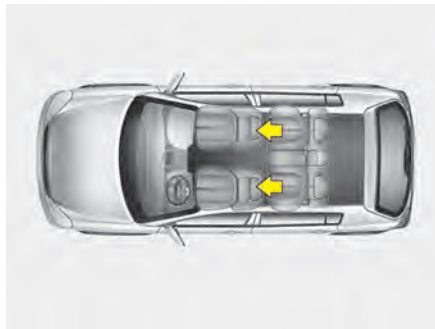

به منظور تأمین ایمنی و آسایش، صندلی راننده و سرنشین جلو مجهز به پشت‌سری می‌باشد. پشت‌سری‌ها علاوه بر ارائه آسایش، به حفاظت از سر و گردن راننده و سرنشین جلو در صورت وقوع تصادف کمک می‌کنند.

محافظ کمر و پهلو (برای صندلی راننده، در صورت مجهز بودن)

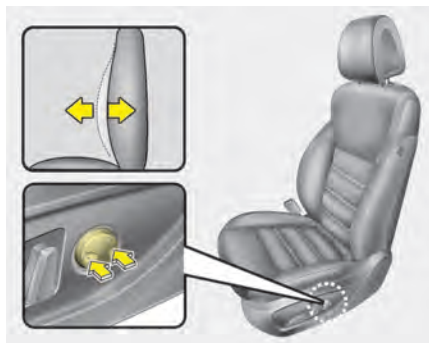

با فشار دادن کلید در کنار صندلی راننده، می‌توان محافظ کمر و پهلو را تنظیم نمود.

۱. برای افزایش میزان محافظت از کمر و پهلو، بخش جلویی کلید را فشار دهید یا برای کاهش میزان محافظت از کمر و پهلو، بخش عقبی کلید را فشار دهید.

۲. پس از رسیدن محافظ به میزان دلخواه، کلید را رها کنید.

تنظیم ارتفاع تشک صندلی (در صورت مجهز بودن)

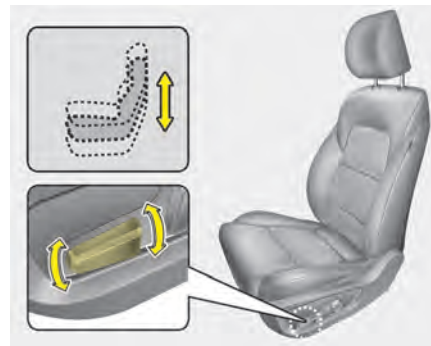

جهت بالا یا پایین آوردن بخش جلویی تشک، قسمت جلویی کلید کنترل را به سمت بالا یا پایین بکشید. جهت بالا یا پایین آوردن بخش عقبی تشک جلویی، قسمت عقبی کلید کنترل را به سمت بالا یا پایین بکشید. پس از تنظیم ارتفاع تشک صندلی در وضعیت دلخواه، کلید را رها کنید.

تنظیم جلو و عقب بودن پشت‌سری



پشت‌سری را با کشیدن آن به سمت جلو برای دستیابی به وضعیت دلخواه می‌توان در ۳ حالت مختلف به سمت جلو تنظیم نمود.

برای تنظیم پشت‌سری در موقعیت عقب و در آخرین حد خود،

تا جایی که می‌توانید آن را به سمت جلو بکشید و سپس رها نمایید.

پشت‌سری را به نحوی تنظیم نمایید که محافظت مناسبی از سرگردن فراهم آورد.

تنظیم ارتفاع به سمت بالا و پایین

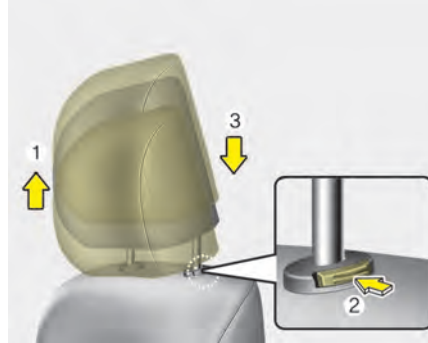

برای بالا بردن پشت‌سری، آن را تا موقعیت دلخواه (1) به سمت بالا بکشید. برای پایین بردن پشت‌سری، دکمه ضامن (2) واقع بر روی پایه محافظ پشت‌سری را فشار داده، نگهدارید و همزمان پشت‌سری را به سمت پایین تا رسیدن به موقعیت دلخواه (3) فشار دهید.

⚠️ اخطار

- برای حداکثر تاثیر پشت‌سری در هنگام وقوع تصادف، پشت‌سری باید طوری تنظیم شود که ارتفاع وسط پشت‌سری در امتداد مرکز ثقل سر فرد نشسته بر روی صندلی باشد. در حالت کلی، مرکز ثقل سر اکثر افراد، هم ارتفاع با بالای چشمهای آنها می‌باشد. همچنین، پشت‌سری را طوری تنظیم کنید که فاصله سر از آن حداقل باشد. به همین دلیل استفاده از بالش‌تک‌هایی که فاصله بدن را از پشتی صندلی زیاد می‌کند توصیه نمی‌شود.
- بدون وجود پشت‌سری‌ها از خودرو استفاده نکنید، در صورت وقوع تصادف این امر ممکن است باعث صدمه دیدن جدی سرنشینان شود. پشت‌سری‌ها اگر به درستی تنظیم شوند می‌توانند حفاظت لازم را در مقابل صدمات وارده به گردن ارائه دهند.
- در هنگام حرکت خودرو، اقدام به تنظیم پشت‌سری نکنید.

برای پیاده کردن پشت سری:

۱. پشتی صندلی (2) را به وسیله اهرم خم کننده یا کلید (1) خم کنید.
۲. پشت سری را تا جاییکه امکان دارد بالا بکشید.
۳. در حالیکه پشت سری (4) را بالا می کشید، دکمه آزاد کننده پشت سری (3) را فشار دهید.

⚠️ **اخطار**

هرگز اجازه ندهید کسی در صندلی بدون پشت سری بنشیند.

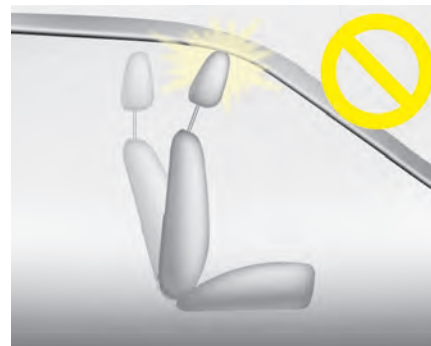
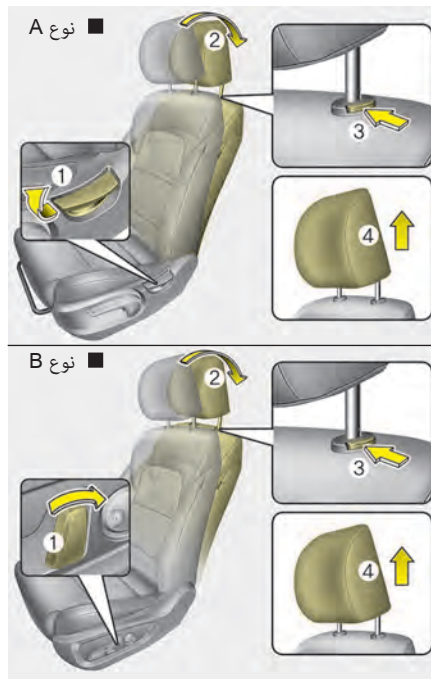

⚠️ **هشدار**

در صورت خم کردن پشتی صندلی به سمت جلو در حالیکه پشت سری و تشک صندلی به سمت بالا می باشند، پشت سری با آفتابگیر و دیگر قسمت های خودرو برخورد می کند.

پیاده نمودن و سوار کردن پشت سری

جیب پشت صندلی

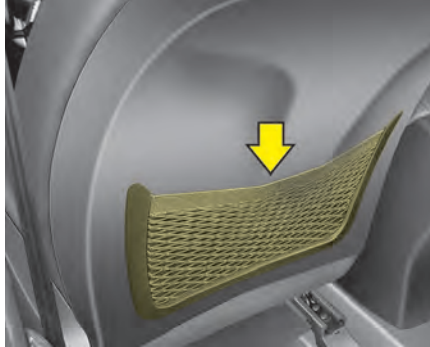

جیب پشتی صندلی در پشتی صندلی‌های راننده و سرنشین جلو تعبیه شده است.

- برای سوار کردن مجدد پشت سری:
۱. حین فشار دادن دکمه آزاد کننده یا کلید (1)، پایه‌های پشت‌سری (2) را در سوراخ‌ها قرار دهید.
 ۲. پشتی صندلی (4) را بوسیله اهرم خم کننده با کلید (3) خم کنید.
 ۳. ارتفاع پشت‌سری را در وضعیت مناسب تنظیم کنید.

⚠️ **اخطار**
پس از سوار کردن و تنظیم پشت‌سری از قفل شدن آن در محل خود همواره اطمینان حاصل نمایید.

⚠️ **اخطار - جیب پشتی صندلی**
از قراردادن اشیاء سنگین یا نوک تیز در جیب پشتی صندلی‌ها خودداری کنید. در صورت تصادف اجسام ممکن است از جیب‌ها رها شده، به سرنشینان خودرو صدمه بزنند.

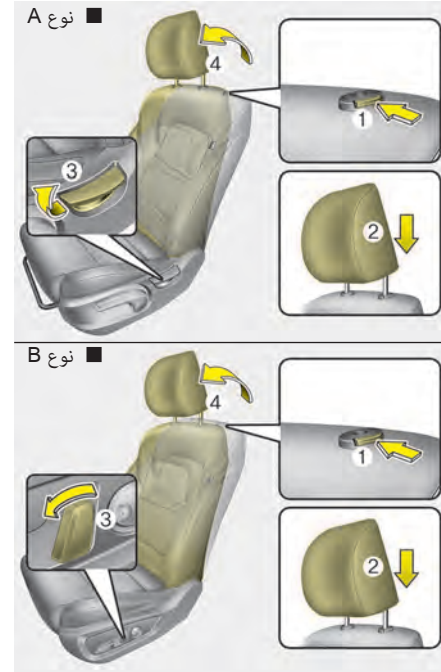

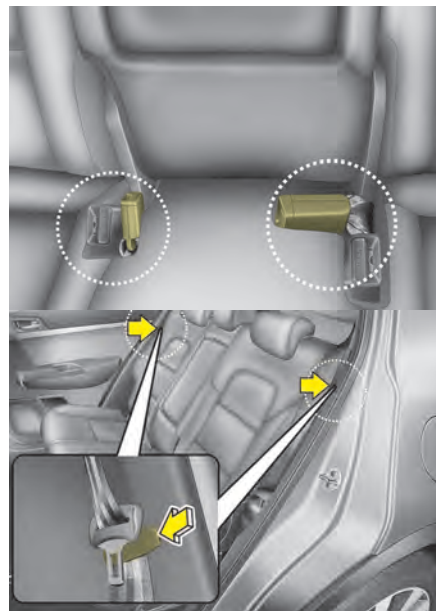

۳. قفل کمربند ایمنی صندلی عقب را در جیب تعبیه شده بین پشتی و تشک صندلی عقب وارد نموده و تسمه کمربند ایمنی صندلی عقب را به منظور جلوگیری از آسیب دیدن در محفظه خود قرار دهید.

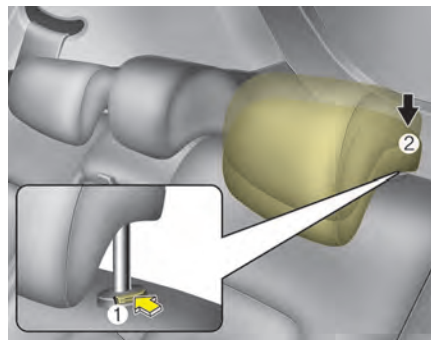

برای خم کردن پشتی صندلی عقب:
۱. پشتی صندلی را در موقعیت عمودی تنظیم کرده و در صورت لزوم صندلی جلو را به سمت جلو حرکت دهید.
۲. پشت سری صندلی عقب را تا جایی که ممکن است به سمت پایین آورید.

صندلی عقب

خم کردن صندلی افزایش

حین حمل اجسام طویل یا جهت افزایش ظرفیت محفظه بار خودرو، می‌توان خودرو پشتی صندلی‌های عقب را خم نمود.

⚠️ اخطار

هدف از تا نمودن پشتی صندلی‌های عقب امکان حمل اجسام طویل‌تر از حالت عادی است.

هرگز حین حرکت خودرو اجازه ندهید سرنشینان به روی پشتی تا شده صندلی‌ها بنشینند، چرا که این وضعیت، حالت مناسب نشستن نبوده و هیچ کمربند ایمنی برای این موقعیت تعبیه نشده است. در صورت بروز تصادف یا ترمزهای ناگهانی این عمل می‌تواند منجر به صدمات جسمی جدی یا حتی مرگ سرنشینان گردد. ارتفاع اجسامی که بر روی پشتی تا شده صندلی‌های عقب حمل می‌شوند نباید بلندتر از ارتفاع صندلی‌های جلو باشد، در غیراینصورت حین ترمزهای ناگهانی ممکن است اجسام به جلو حرکت کرده منجر به صدمات جسمی جدی یا حتی مرگ گردند.

⚠️ **اخطار - وضعیت قائم صندلی**

حین بازگرداندن پشتی صندلی عقب به موقعیت قائم از حالت خم شده، آن را نگه داشته و به آرامی برگردانید. فشار دادن قسمت بالای پشتی صندلی از قفل شدن کامل آن اطمینان حاصل کنید. در غیراینصورت حین بروز تصادف یا ترمزهای ناگهانی، پشتی صندلی قفل نشده اجازه می‌دهد که بار محفظه بار به داخل کابین وارد شده، منجر به صدمات جسمی جدی یا حتی مرگ سرنشینان شود.



۵. برای استفاده از صندلی عقب، پشتی صندلی را به سمت عقب بالا آورده و بکشید. پشتی صندلی را بطور محکم تا شنیدن صدای کلیک در محل بکشید. از قفل بودن پشتی صندلی در محل اطمینان حاصل کنید.



۴. قسمت جلویی اهرم خم کردن پشتی صندلی را بالا کشیده، سپس صندلی را به سمت جلوی خودرو خم کنید. هنگام برگرداندن صندلی به موقعیت عمود، همواره با تکان دادن پشتی از قفل بودن آن در محل اطمینان حاصل کنید.

پشت سری‌ها

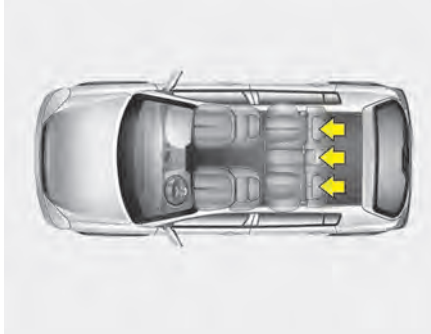

به منظور تامین آسایش و ایمنی تمامی سرنشینان عقب، صندلی‌های عقب به پشت سری مجهز می‌باشند. پشت‌سری‌ها، علاوه بر ارائه آسایش، به محافظت سر و گردن سرنشینان در صورت وقوع تصادف کمک می‌کنند.

زیرآرنجی

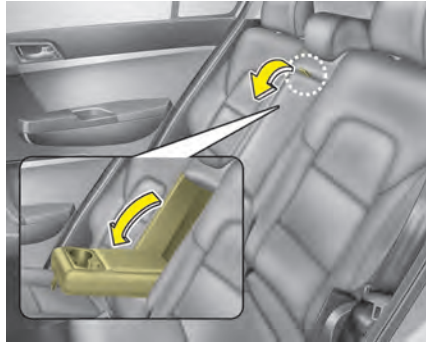

برای استفاده از زیرآرنجی، آن را از پشتی صندلی به سمت جلو بکشید.

⚠️ خطر - وضعیت قائم صندلی

اشیاء را بر روی صندلی‌های عقب قرار ندهید، بدلیل اینکه نمی‌توان آن‌ها را به صورت ایمنی بر روی صندلی عقب قرار داد و در صورت بروز تصادف ممکن است با سرنشینان برخورد کرده و منجر به آسیب جدی یا مرگ شود.

⚠️ خطر - وضعیت قائم صندلی

در هنگام سوار و پیاده کردن بار از قرار داشتن سوئیچ خودرو در موقعیت خاموش OFF، قرار داشتن اهرم تعویض دنده در موقعیت پارک (P) و درگیر بودن ترمزدستی اطمینان حاصل نمایید. عدم رعایت این موارد ممکن است باعث حرکت خودرو در اثر حرکت دادن ناخواسته اهرم تعویض دنده به موقعیت‌های دیگر شود.

تنظیم ارتفاع به سمت بالا و پایین

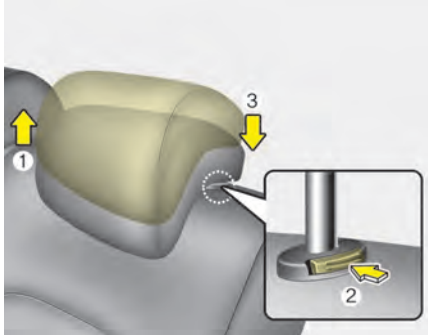

برای بالا بردن پشت‌سری، آن را تا موقعیت دلخواه (1) به سمت بالا بکشید. برای پایین دادن پشت‌سری، دکمه ضامن (2) واقع بر روی پایه محافظ پشت‌سری را فشار داده، نگهدارید و همزمان پشت‌سری را به سمت پایین تا رسیدن به موقعیت دلخواه (3) فشار دهید.

هشدار

در صورتی که کسی در صندلی‌های عقب ننشسته باشد، ارتفاع پشت‌سری را تا پایین‌ترین موقعیت تنظیم نمایید. پشت‌سری صندلی‌های عقب محدوده دید عقب را کاهش می‌دهند.

اخطار

- برای حداکثر تاثیر پشت‌سری در هنگام وقوع تصادف، پشت‌سری باید طوری تنظیم شود که ارتفاع وسط پشت‌سری در امتداد (مرکز ثقل سر فرد نشسته بر روی صندلی) بالای چشم‌های فرد نشسته بر روی صندلی باشد. همچنین، پشت‌سری را طوری تنظیم کنید که فاصله سر از آن حداقل باشد. به همین دلیل استفاده از بالشک‌هایی که فاصله بدن را از پشتی صندلی زیاد می‌کند توصیه نمی‌شود.
- بدون وجود پشت‌سری‌ها از خودرو استفاده نکنید. در صورت وقوع تصادف این امر ممکن است باعث صدمه دیدن جدی سرنشینان شود. پشت‌سری‌ها اگر به درستی تنظیم شوند می‌توانند حفاظت لازم را در مقابل صدمات وارده به گردن ارائه دهند.

کمربندهای ایمنی

سیستم محافظت از سرنشین (کمربند ایمنی)

⚠️ خطرات

- برای استفاده از حداکثر مزایای سیستم محافظت از سرنشین، همیشه در هنگام حرکت خودرو کمربندها باید بسته شده باشند.
- حداکثر تاثیر کمربندها زمانی ارائه داده می‌شود که پشتی صندلی‌ها در حالت قائم قرار داشته باشد.
- کودکان ۱۲ سال یا کوچکتر همیشه باید به نحو مناسب در صندلی عقب مورد محافظت قرار گیرند. هرگز اجازه ندهید کودکان در صندلی جلو قرار گیرند. اگر لازم است که کودک بزرگتر از ۱۲ سال، در صندلی جلو بنشینند، باید به نحو مناسب توسط کمربند ایمنی مورد محافظت قرار گیرد و صندلی تا حد امکان به عقب کشیده شود.
- هرگز تسمه روی شانه کمربند را از زیر بازو یا پشت خود عبور ندهید. استفاده از تسمه روی شانه به نحو نامناسب می‌تواند باعث صدمات جسمی جدی در هنگام تصادف شود.

تسمه روی شانه باید از وسط شانه از روی استخوان ترقوه عبور کند.

- هرگز کمربند ایمنی را روی اشیاء شکستنی نبندید، در صورت توقف ناگهانی یا بروز تصادف، کمربند ایمنی باعث صدمه دیدن این اشیاء می‌گردد.
- از تسمه‌های کمربند پیچ و تاب خورده استفاده نکنید. تسمه کمربند پیچ و تاب خورده نمی‌تواند بخوبی وظیفه محافظتی خود را انجام دهد. در هنگام بروز تصادف، تسمه کمربند حتی ممکن است باعث ایجاد بریدگی در بدن شود. از عبور مستقیم و پیچ نداشتن تسمه کمربند اطمینان حاصل کنید.
- مراقب باشید به تسمه کمربند یا دیگر اجزای سخت آن صدمه وارد نکنید. اگر تسمه کمربند یا دیگر اجزاء سخت آن آسیب دیده‌اند، آن‌ها را تعویض کنید.

⚠️ خطرات

کمربندهای ایمنی برای تماس و مقابله با قسمت‌های استخوانی بدن طراحی شده‌اند و باید از قسمت‌های پایین و جلو لگن، سینه و شانه‌ها برحسب مورد، عبور داده شوند. از عبور دادن تسمه روی پا از روی شکم باید احتراز شود.

کمربندها باید تا حد ممکن بطور محکم همراه با آسایش تنظیم شوند تا بتوانند محافظت لازمی که برای آن طراحی شده‌اند را ارائه دهند. کمربند شل و تاب‌دار تا حد بسیار زیادی حفاظت لازم از سرنشین را کاهش می‌دهد.

- حین بستن کمربند ایمنی، از برخورد زبانه کمربند ایمنی به اجسام سخت جلوگیری نمایید چرا که ممکن است به آسانی بشکند.
- از عدم قراردادن اجسام ریز درون قفل کمربند ایمنی اطمینان حاصل نمایید، در غیراین صورت، کمربند بطور صحیح بسته نخواهد شد.

⚠️ اخطار

- استفاده کننده از کمربند نباید هیچگونه تغییر یا اضافه کردن تجهیزاتی را بر روی کمربند اعمال نماید که باعث جلوگیری از شل‌شدگی تسمه کمربند توسط اجزای تنظیم کننده تسمه یا تنظیم مجموعه کمربند جلوگیری نماید.
- حین بستن کمربند ایمنی مراقب باشید زبانه قفل کمربند ایمنی را در قفل کمربند دیگری فرو نکنید. چرا که این عمل خطرناک بوده و کمربند ایمنی بطور مناسب از شما محافظت نخواهد کرد.
- از باز نمودن کمربند ایمنی و یا باز و بسته نمودن کمربند ایمنی حین رانندگی خودداری نمایید. چرا که ممکن است کنترل خودرو را از دست داده منجر به بروز تصادف صدمات جسمی جدی یا حتی مرگ گردد.

با اعمال مراقبت باید از آلوده شدن تسمه‌های کمربند با پولیش و واکس، روغن‌ها و مواد شیمیایی و بخصوص اسید باتری جلوگیری کرد. تمیز کردن می‌تواند با استفاده از آب و صابون رقیق بنحو ایمن انجام گیرد. در صورت نخ‌نما شدن، آلودگی و کثیفی شدید یا آسیب دیدن تسمه‌ها، کمربند باید تعویض شود. در صورت مورد استفاده بودن کمربند در زمان تصادف شدید، لازم است کل مجموعه کمربند تعویض شود، حتی اگر آسیب‌دیدگی مجموعه مشهود نباشد. در حالت پیچ و تاب داشتن تسمه‌ها نباید از کمربند استفاده کرد. هر مجموعه کمربند فقط باید توسط یک نفر مورد استفاده قرار گیرد. عبور دادن تسمه کمربند از روی کودک قرا گرفته بر روی پای سرنشین خطرناک است.

کمربند ایمنی روی شانه/ روی پا

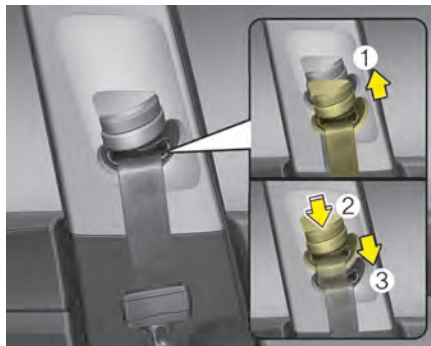

در صورتی که بدون بستن کمربند ایمنی به رانندگی ادامه داده و با سرعت بیش از ۹ Km/h حرکت نمایید، چراغ هشدار تا کاهش سرعت به کمتر از ۶ Km/h چشمک خواهد زد. (در صورت مجهز بودن)

در صورتی که بدون بستن کمربند ایمنی به رانندگی ادامه داده و با سرعت بیش از ۲۰ km/h حرکت نمایید. آژیر هشدار به مدت ۱۰۰ ثانیه به صدا درآمده و چراغ هشدار مربوطه چشمک خواهد زد. (در صورت مجهز بودن)

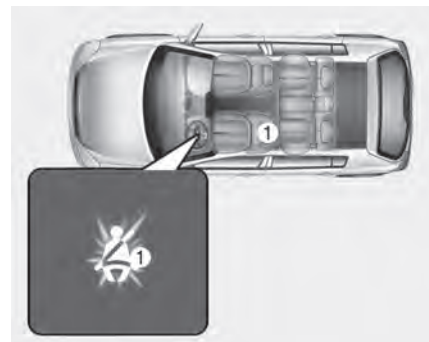

هشدار کمربند سمت راننده

برای یادآوری راننده با هر بار چرخاندن سوئیچ خودرو به موقعیت روشن ON، چراغ هشدار کمربند ایمنی حدود ۶ ثانیه بدون توجه به بسته یا باز بودن کمربند روشن خواهد شد. اگر کمربند ایمنی راننده بعد از باز کردن سوئیچ بسته نشود، چراغ نشانگر کمربند ایمنی تا زمانی که کمربند بسته نشود به صورت روشن باقی می ماند.

تنظیم ارتفاع

ارتفاع پایه نگهدارنده تسمه روی شانه را برای رسیدن به حداکثر ایمنی و راحتی می توانید در ۴ وضعیت مختلف تنظیم کنید.

ارتفاع تسمه کمربند تنظیمی نباید خیلی به گردن شما نزدیک باشد. تسمه روی شانه باید طوری تنظیم شود که از روی سینه و وسط شانه عبور کند به طوری که بیشتر به سمت درب نزدیک باشد تا گردن شما.

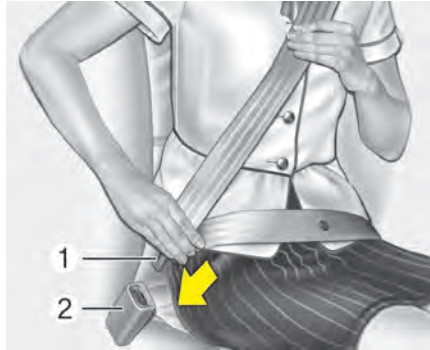

برای بستن کمر بند ایمنی :

برای بستن کمر بند ایمنی، تسمه را از جمع کننده بیرون بکشید و زبانه فلزی (1) آن را در قفل کمر بند (2) جا بزنید. وقتی زبانه فلزی قفل شود، صدای "کلیک" شنیده خواهد شد. فقط پس از آن که تسمه روی پایه کمر بند ایمنی به صورت دستی تنظیم شد و به صورت چسبان دور لگن قرار گرفت، طول تسمه روی شانه کمر بند ایمنی به مقدار مناسب بطور اتوماتیک تنظیم می‌شود. اگر آرام به جلو خم شوید طول تسمه زیاد شده، اجازه حرکت به اطراف را می‌دهد. در صورت تصادف یا توقف ناگهانی خودرو، کمر بند در موقعیت خود قفل می‌شود. همچنین اگر سریع به جلو خم شوید، باز هم کمر بند ایمنی قفل می‌شود.

⚠️ اخطار

- قفل بودن تنظیم کننده ارتفاع تسمه روی شانه کمر بند ایمنی در ارتفاع مناسب را کنترل کنید. هرگز تسمه روی شانه کمر بند ایمنی را از روی گردن یا صورت عبور ندهید. موقعیت نامناسب کمر بند های ایمنی بسته شده می‌تواند باعث آسیب‌های جسمی جدی در صورت تصادف شود.
- عدم تعویض کمر بند های ایمنی پس از تصادف می‌تواند به باقی ماندن کمر بند های معیوبی که نمی‌توانند محافظت لازم را در صورت وقوع تصادف دیگری ارائه دهند و در نتیجه باعث آسیب‌های جسمی جدی یا مرگ می‌شوند.

برای تنظیم ارتفاع پایه کمر بند ایمنی، تنظیم کننده ارتفاع را به سمت بالا یا پایین حرکت دهید تا در مکان مناسب قرار گیرد.

برای بالا بردن تنظیم کننده ارتفاع، آن را بالا بکشید (1). برای پایین آوردن، با فشار دادن دکمه تنظیم کننده ارتفاع (2)، آن را به سمت پایین فشار دهید (3). با رها کردن دکمه، پایه نگه‌دارنده در موقعیت خود قفل می‌شود. برای اطمینان از قفل شدن پایه نگهدارنده، سعی کنید به صورت کشویی تنظیم کننده ارتفاع را حرکت دهید.

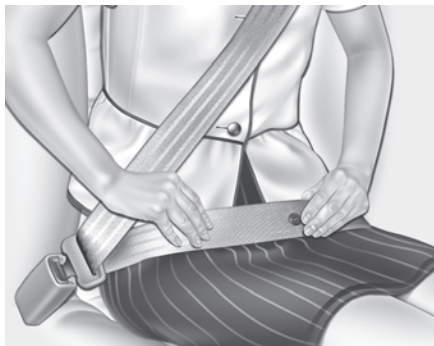
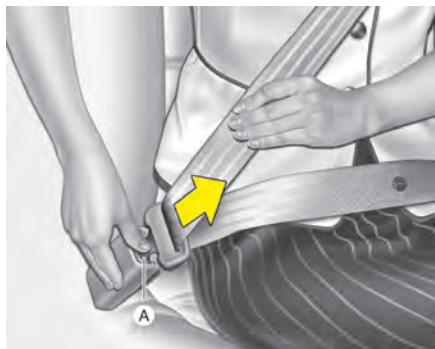

* یادآوری

در صورتی که کمربند ایمنی در پایه نگهدارنده گیر کرده باشد، می‌توانید آن را محکم بیرون بکشید تا از پایه نگهدارنده خارج شود، پس از آزاد شدن، می‌توانید به آرامی تسمه را بیرون بکشید.

برای باز کردن کمربند ایمنی:

با فشار دادن دکمه آزاد کننده روی قفل (A)، کمربند آزاد می‌شود. هنگامیکه قفل کمربند آزاد شود، تسمه باید بطور اتوماتیک به داخل جمع کننده تسمه باز گردد.

اگر این عمل انجام نشود، تسمه کمربند را باز کنید و از پیچ نخوردن آن مطمئن شوید، سپس دوباره این عمل را انجام دهید.

⚠️ خطر

تسمه روی پایه کمربند ایمنی باید در پایین‌ترین سطح ممکن بطور محکم و چسبان بر روی لگن و نه به دور کمر قرار گیرد، احتمال آسیب دیدن در صورت وقوع تصادف افزایش می‌یابد. هر دو بازو نباید در زیر یا روی تسمه روی شانه کمربند قرار گیرند، بلکه یکی در زیر و دیگری بر روی تسمه به نحو نشان داده شده در تصویر باید قرار گیرد. هرگز تسمه کمربند را از زیر بازوی نزدیک‌تر به درب عبور ندهید.

کمر بند ایمنی صندلی عقب وسط

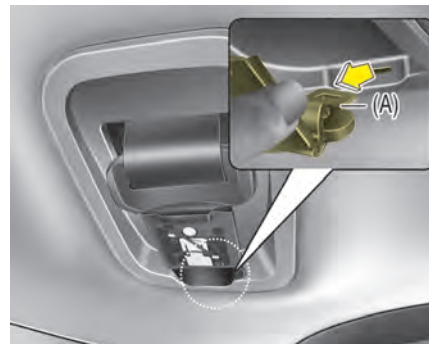

۱. زبانه‌ی کمر بند (A) را از پوشش مجموعه کمر بند جدا کنید.

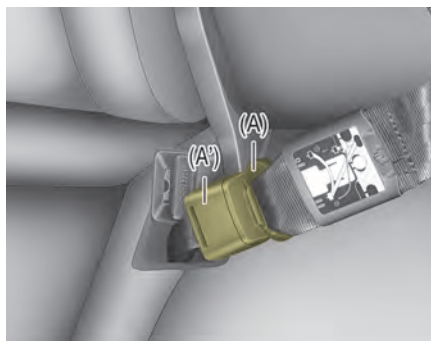

۲. زبانه‌ی کمر بند (A) را در قفل کمر بند (A') جا بزنید. وقتی زبانه فلزی قفل شود صدای "کلیک" شنیده می‌شود. از پیچ نخوردن تسمه کمر بند اطمینان حاصل کنید.

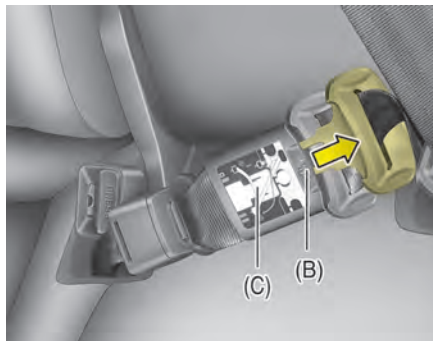

۳. زبانه‌ی کمر بند (B) را از محفظه (C) بیرون بکشید.

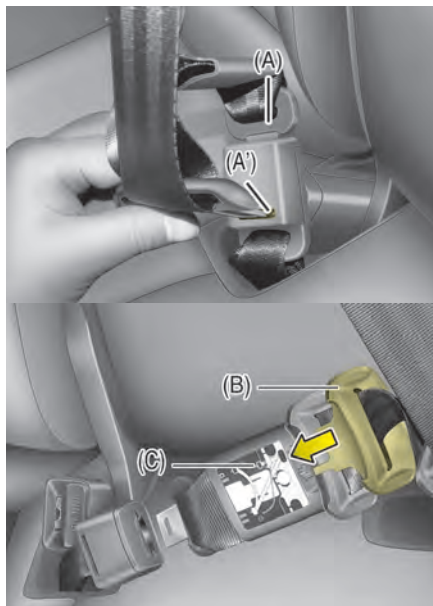

۲. زبانه‌ی کمر بند (B) را در محفظه خود (C) قرار دهید.

۳. برای جمع کردن تسمه کمر بند ایمنی صندلی عقب وسط، زبانه‌ی کمر بند را در حفره‌ی آزاد کردن تسمه (A') جا بزنید. کمی تسمه کمر بند را به طرف بالا کشیده و اجازه دهید تسمه بطور اتوماتیک جمع شود.

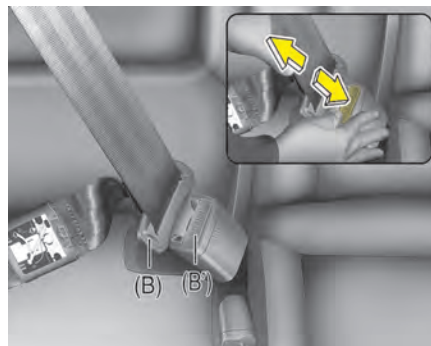

برای باز کردن کمر بند ایمنی
۱. دکمه آزادکننده روی قفل (B') را فشار داده و زبانه‌ی کمر بند (B) را خارج کنید.

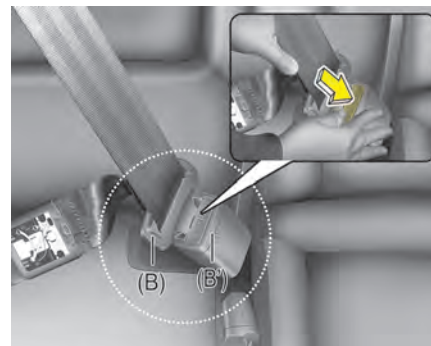

۴. زبانه‌ی (B) را کشیده و در قفل (B') جا بزنید. وقتی زبانه فلزی قفل شود صدای "کلیک" شنیده می‌شود. از پیچ نخوردن تسمه کمر بند اطمینان حاصل کنید.

در صورت استفاده از کمر بند ایمنی عقب وسط، زبانه قفل که با علامت "CENTER" مشخص شده، باید مورد استفاده قرار گیرد.

* یادآوری

در صورتی که قادر به بیرون کشیدن کمر بند ایمنی از جمع‌کننده نیستید، کمر بند را با فشار زیاد بیرون کشیده تا آزاد شود، پس از آن می‌توانید به آرامی کمر بند را بکشید.

- در صورت عدم نیاز، قفل‌های کمربند ایمنی عقب قابل بسته‌بندی و قرارگیری در جیب بین پشتی صندلی عقب و تشک می‌باشد.
- کمربند ایمنی صندلی عقب وسط پس از حلقه کردن زبانه و تسمه قابل بسته‌بندی و قرارگیری در جیب بین صندلی عقب و تشک است.
- جمع کردن تسمه کمربند ایمنی درون راهنماها، گیر کردن کمربندها بیرون یا زیر صندلی را کاهش می‌دهد پس از جا زدن کمربند ایمنی، با کشیدن تسمه به سمت بالا، کمربند را سفت کنید.

بستن کمربند ایمنی

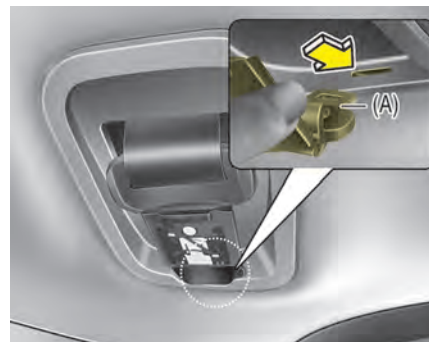
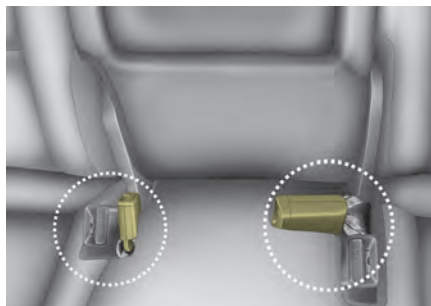

۴. زبانه‌ی (A) را در حفره‌ی پوشش مجموعه کمربند جا بزنید.

هشدار

حین استفاده از کمربند ایمنی، پس از بیرون کشیدن کمربند از راهنما، آن را مورد استفاده قرار دهید. در صورتی که حین قرار داشتن کمربند ایمنی در راهنما، آن را استفاده نمایید، راهنما یا کمربند ایمنی صدمه خواهند دید.

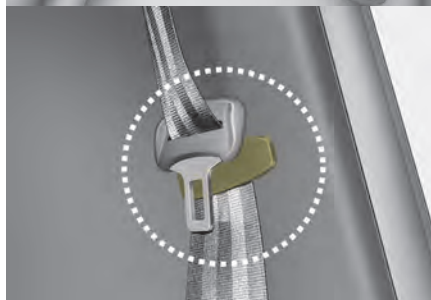

پیش‌کننده کمربند ایمنی (در صورت مجهز بودن)



خودروی شما به پیش‌کننده کمربند ایمنی صندلی راننده، صندلی سرنشین جلو (جمع‌کننده پیش‌کننده)، هنگامی که تصادف برخورد از ناحیه جلو به اندازه کافی شدید باشد، پیش‌کننده کمربند ایمنی همراه با کیسه‌های هوا عمل می‌کند.

هنگامی که خودرو بطور ناگهانی متوقف شود یا زمانیکه سرنشین سعی کند سریع به جلو خم شود، جمع‌کننده کمربند ایمنی در این موقعیت قفل می‌شود. در بعضی از تصادفات منجر به برخورد از ناحیه جلو، پیش‌کننده کمربند ایمنی هم فعال شده، کمربند ایمنی را برای سفت‌تر شدن در برابر بدن سرنشین، به سمت داخل می‌کشد.

- جمع‌کننده پیش‌کننده

هدف از عملکرد جمع‌کننده پیش‌کننده، اطمینان از محکم شدن کمربند روی شانه در برابر قسمت بالای بدن سرنشین در تصادفات منجر به برخورد از ناحیه جلو می‌باشد.

اگر سیستم فشار بیش از اندازه را در کمربند ایمنی راننده یا سرنشین در هنگام فعال شدن سیستم پیش‌کننده حس کند، محدود کننده تحت فشار قرار گرفته در داخل جمع‌کننده پیش‌کننده، بخشی از فشار کمربند ایمنی مربوطه را کاهش می‌دهد. (در صورت مجهز بودن)

* یادآوری - خودروهای مجهز به سنسور واژگون شدن

در صورت مجهز بودن خودرو به کیسه هوای جانبی یا پرده‌ای، پیش‌کننده کمربند ایمنی علاوه بر تصادف منجر به برخورد از ناحیه جلو، در تصادفات منجر به برخورد از ناحیه بغل و واژگون شدن نیز فعال می‌شود.

* یادآوری - خودروهای فاقد سنسور واژگون شدن

در صورت مجهز بودن خودرو به کیسه هوای جانبی یا پرده‌ای، پیش‌کننده کمربند ایمنی علاوه بر تصادف منجر به برخورد از ناحیه جلو، در تصادفات منجر به برخورد از ناحیه بغل نیز فعال می‌شود.



⚠️ **اخطار**

برای ایمنی خود، از شل نبودن یا تابیده نشدن تسمه کمربند اطمینان حاصل نموده و همیشه بطور صحیح بر روی صندلی خود بنشینید.

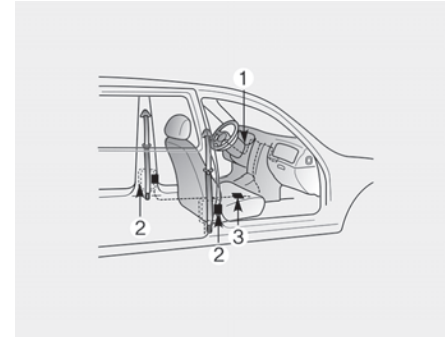

سیستم کمربند ایمنی پیش‌کننده بطور عمده متشکل از اجزای زیر است. مکان این اجزا در شکل نشان داده شده است:

(1) چراغ هشدار سیستم کیسه هوا (SRS)
 (2) مجموعه جمع‌کننده پیش‌کننده
 (3) ماژول (سامانه) کنترل سیستم کیسه هوا (SRS)

⚠️ خطر

برای استفاده از حداکثر مزایای پیش‌کننده کمربند ایمنی، موارد زیر باید رعایت شود:

1. کمربند باید به نحو صحیح بسته شده و در موقعیت مناسب تنظیم شود. لطفاً همه اطلاعات مهم و هشدارهای مرتبط با خصوصیات تجهیزات ایمنی سرنشینان خودروی خود، شامل کمربندهای ایمنی و کیسه‌های هوای (ایر‌بگ) ارائه شده در این کتابچه راهنما را مطالعه و از آن‌ها پیروی کنید.

2. همیشه از بسته بودن مناسب کمربند ایمنی خود و سرنشینان خودرو مطمئن شوید.

* یادآوری

- هنگامی که پیش‌کننده‌های کمربند ایمنی فعال شوند ممکن است صدای بلندی شنیده شده و غباری شبیه دود در اتاق خودرو دیده شود، این وضعیت عادی است و خطری ندارد.
- این غبار با وجود بی‌ضرر بودن ممکن است باعث خارش پوست شده و نباید به مدت طولانی استنشاق شود. پس از هر تصادف منجر به عمل‌کردن پیش‌کننده‌های کمربند ایمنی، سطح پوست در معرض (شامل دست‌ها و صورت) را بطور کامل بشویید.
- چراغ هشدار سیستم کیسه‌ها در جلو داشبورد به دلیل متصل بودن سنسور فعال‌کننده کیسه هوا به پیش‌کننده کمربند ایمنی، پس از چرخاندن سوئیچ خودرو به موقعیت روشن ON، مدت ۶ ثانیه روشن و سپس خاموش می‌گردد.

- استفاده نادرست از مجموعه‌های پیش‌کشنده‌های کمربند ایمنی و بی‌اعتنایی به هشدارهای مربوط به ضربه وارد نکردن، تغییر ندادن، بازرسی نکردن، تعویض نکردن، یا سرویس و تعمیر نکردن آن‌ها ممکن است منجر به عملکرد غیرصحيح یا فعال شدن بدون دليل مجموعه‌های کمربندها و در نتیجه صدمات جسمی جدی شود.
- همیشه در هنگام رانندگی و یا در زمانی که سوار بر خودرو هستید، کمربندها را ببندید.
- در صورت اسقاط خودرو یا پیش‌کشنده‌های کمربند ایمنی با عاملیت مجاز کیا تماس حاصل نمایید.

⚠️ اخطار

- پیش‌کشنده‌های کمربند ایمنی فقط برای یک بار کار کردن، طراحی شده‌اند و پس از فعال شدن باید تعویض شوند. همیشه همه کمربندهای ایمنی از هر نوع، در صورت عمل کردن در زمان وقوع تصادف، باید تعویض شوند.
- مجموعه مکانیزم‌های پیش‌کشنده‌های کمربند ایمنی، در طی فعال شدن، داغ می‌شوند. پیش‌کشنده‌های کمربند ایمنی را تا چند دقیقه پس از فعال شدن، لمس نکنید.
- سعی نکنید خودتان پیش‌کشنده‌های کمربند ایمنی را بازرسی کرده یا تعویض کنید. این کار باید توسط عاملیت مجاز کیا انجام شود.
- به مجموعه پیش‌کشنده‌های کمربند ایمنی، ضربه وارد نکنید.

⚠️ هشدار

اگر کمربند ایمنی پیش‌کشنده، به درستی کار نکند، این چراغ هشدار روشن خواهد شد، حتی اگر هیچ ایرادی در سیستم کیسه هوا وجود نداشته باشد. اگر با چرخاندن سوئیچ و قرار دادن آن در موقعیت روشن ON چراغ هشدار کیسه هوا روشن نمی‌شود یا پس از روشن شدن به مدت تقریبی ۶ ثانیه، همچنان روشن باقی می‌ماند و یا زمانی که خودرو در حال حرکت است روشن می‌شود، لطفاً هرچه زودتر کمربند ایمنی پیش‌کشنده و سیستم کیسه هوا را توسط عاملیت مجاز کیا مورد بازرسی قرار دهید.

هشدار 

انجام هر نوع عملیات صافکاری و نقاشی در محدوده جلوی خودرو ممکن است به سیستم پیش‌کشنده کمربند ایمنی صدمه وارد نماید. بنابراین توصیه می‌شود جهت بازرسی سیستم به عاملیت مجاز کیا مراجعه نمایید.

هشدارهای کمربند ایمنی

⚠️ **اخطار**

همه سرنشینان خودرو همواره باید کمربند ایمنی مربوط به خود را بسته نگهدارند. کمربندهای ایمنی و صندلی کودک خطر آسیب‌دیدگی جدی یا مرگ‌آور را در صورت وقوع تصادف یا توقف ناگهانی، برای همه سرنشینان خودرو کاهش می‌دهند. بدون استفاده از کمربند، سرنشینان ممکن است به کیسه هوای در حال باز شدن بسیار نزدیک شده، با قسمت‌های داخلی خودرو برخورد کرده یا از خودرو به بیرون پرتاب شوند. کمربندهای ایمنی بسته شده بنحو مناسب، تا حد بسیار زیادی این خطرات را کاهش می‌دهند. همیشه از هشدارهای مربوط به کمربندها، کیسه‌های هوا و صندلی‌های سرنشین ارائه شده در این کتابچه پیروی کنید.

نوزادان یا کودکان کوچک

شما باید از الزامات خاص کشور خود آگاه باشید. صندلی‌های کودک یا نوزادان باید بر روی صندلی عقب قرار داده شده و به نحو مناسب نصب شوند. برای کسب اطلاعات بیشتر در مورد استفاده از این صندلی‌های محافظ به "سیستم صندلی کودک" در این بخش مراجعه کنید.

⚠️ **اخطار**

همه افراد داخل خودروی شما شامل نوزادان و کودکان به برخورداری از سیستم محافظتی مناسب در همه اوقات نیاز دارند. هرگز در خودرو در حال حرکت، کودکان را روی پا نشانده یا آن‌ها را بغل نکنید. نیروهای شدید ایجاد شده در حین تصادف، کودک را از بازوی شما جدا کرده بطرف اجزای داخلی خودرو پرتاب می‌کنند. همیشه از سیستم صندلی کودک متناسب با قد و وزن کودک خود استفاده کنید.

* یادآوری

هنگامی که کودکان خردسال توسط سیستم صندلی کودک متناسب با الزامات قانونی کشور شما در صندلی عقب مورد محافظت قرار گیرند. در تصادفات به بهترین وجه از صدمه دیدن محافظت می‌شوند. قبل از خرید هر نوع صندلی کودک از داشتن برچسب ایمنی صندلی همخوان با استاندارد ایمنی کشور خود اطمینان حاصل کنید. سیستم صندلی کودک باید با وزن و قد کودک شما متناسب باشد. برای اطلاع از این امر برچسب روی صندلی کودک را مطالعه کنید. مبحث «سیستم صندلی کودک» در این بخش را مطالعه نمایید.

کودکان بزرگتر

کودکان بزرگ جثه‌ای که نمی‌توانند از صندلی کودک استفاده کنند، همیشه باید در صندلی عقب قرار گرفته و از تسمه روی پا/شانه کمربند ایمنی استفاده کنند. تسمه روی پا باید محکم در اطراف لگن و تا حد ممکن در پایین‌ترین سطح بسته شود. بطور مرتب محکم بودن کمربند را کنترل کنید. تقلا کردن کودک می‌تواند موقعیت کمربند را تغییر دهد. هنگامی که کودکان در صندلی کودک قرار گرفته بر روی صندلی عقب مورد محافظت قرار گیرند، از بیشترین ایمنی برخوردارند. اگر کودک بزرگ جثه (بزرگتر از ۱۲ سال) باید روی صندلی جلو بنشیند، کودک باید توسط تسمه روی پا/شانه کمربند ایمنی موجود به نحو ایمن مورد محافظت قرار گرفته و صندلی تا آخرین حد به عقب کشیده شود. کودکان ۱۲ ساله یا کوچکتر باید بنحو ایمن در صندلی عقب مورد محافظت قرار گیرند. هرگز کودکان ۱۲ سال یا کوچکتر را در صندلی جلو نشانید. هرگز صندلی محافظ کودک را به صورت رو به عقب در صندلی جلو خودرو نصب نکنید.

اگر تسمه روی شانه کمربند، گردن یا صورت کودک را لمس می‌کند، سعی کنید موقعیت کودک را به سمت وسط خودرو نزدیک‌تر کنید. اگر تسمه روی شانه کمربند ایمنی هنوز صورت یا گردن کودک را لمس می‌کند، کودک باید به صندلی محافظ کودک بازگردانده شود.

اخطار - اثرات تسمه روی شانه بر کودکان خردسال

- هرگز در هنگام حرکت خودرو اجازه ندهید تسمه روی شانه کمربند ایمنی با گردن یا صورت کودک تماس پیدا کند.
- اگر کمربند ایمنی مورد استفاده کودک به نحو مناسب بسته و تنظیم نشود، خطر مرگ یا آسیب دیدن جدی کودک را تهدید می‌کند.

بانوان باردار

استفاده از کمربند ایمنی برای بانوان باردار به جهت کاهش احتمال صدمه دیدن در زمان تصادف توصیه می‌شود. در هنگام استفاده از کمربند ایمنی، تسمه روی پا باید تا حد امکان بطور مطمئن و در پایین‌ترین سطح در عرض لگن قرار گیرد نه اینکه به صورت عرضی روی شکم بسته شود. برای توصیه‌های خاص با پزشک مشورت کنید.

اشخاص مصدوم

کمربند ایمنی در زمان حمل و نقل فرد مصدوم باید مورد استفاده قرار گیرد. در صورت نیاز برای توصیه‌های خاص با پزشک مشورت کنید.

هر نفر یک کمربند

هرگز دو نفر (شامل کودکان) نباید همزمان از یک کمربند استفاده کنند. در صورت وقوع تصادف این عمل می‌تواند شدت آسیب‌های وارده را افزایش دهد.

دراز نکشید

برای کاهش احتمال آسیب‌دیدگی در صورت تصادف و استفاده از حداکثر کارایی سیستم محافظت از سرنشین، تمام سرنشینان در هنگام حرکت باید به صورت قائم در صندلی قرار گرفته و پشتی صندلی‌های جلو و عقب باید در حالت قائم باشند. اگر شخص بر روی صندلی عقب دراز کشیده یا اینکه پشتی صندلی‌های جلو و عقب به سمت عقب خوابانده شده باشد، کمربند ایمنی نمی‌تواند محافظت مناسب را ارائه دهد.

⚠️ اخطار - بانوان باردار

بانوان باردار هرگز نباید بخش روی شانه کمربند ایمنی را از قسمت شکمی، جایی که جنین قرار گرفته یا بالاتر از ناحیه شکمی جایی که ممکن است در صورت بروز تصادف به جنین صدمه وارد شود، عبور دهند.

بازدیدهای دوره‌ای

توصیه می‌شود همه کمربندهای ایمنی را از نظر هر نوع فرسودگی یا آسیب‌دیدگی مورد بازدید قرار گیرند. قسمت‌های آسیب دیده باید در سریعترین زمان ممکن تعویض شوند.

کمربندها را تمیز و خشک نگهدارید

کمربندها باید تمیز و خشک نگهداری شوند. در صورت کثیفی می‌توانید آن‌ها را با استفاده از محلول رقیق صابون و آب گرم تمیز کنید. سفید کننده، رنگ و پاک‌کننده‌های قوی یا مواد ساینده نباید مورد استفاده قرار گیرند، زیرا ممکن است باعث خرابی و سست و ضعیف کردن بافت تسمه کمر بند شوند.

زمان تعویض کمربندهای ایمنی

در صورت تصادف خودرو در هنگام درگیر بودن کمر بند، همه مجموعه یا مجموعه‌های کمر بند درگیر باید تعویض شوند. حتی اگر هیچ آسیبی هم مشاهده نشود، این کار باید انجام شود. در صورت وجود هرگونه ابهام و سوال در مورد عملکرد کمر بند ایمنی به عاملیت مجاز کیا مراجعه کنید.

مراقبت از کمر بند ایمنی

اجزای سیستم کمر بند ایمنی هرگز نباید از یکدیگر جدا شده یا در آن‌ها تغییراتی اعمال شود. بعلاوه باید با مراقبت از آسیب دیدن تسمه‌ها و اجزای فلزی کمر بند توسط لولاهای صندلی، درب‌ها یا سایر کاربردهای ناصحیح جلوگیری کرد.

⚠️ اخطار

در هنگام برگرداندن پشتی صندلی عقب به حالت اولیه قائم (در صورت تا کردن) مراقب باشید تسمه یا قلاب کمر بند صدمه نبیند. همچنین مطمئن شوید تسمه یا قلاب کمر بند لای صندلی گیر نکرده یا در صندلی عقب فرو نرود.

کمر بند ایمنی دارای تسمه یا قفل صدمه دیده استحکام لازم را ندارد و احتمالاً در هنگام تصادف یا توقف ناگهانی نمی‌تواند به درستی عمل کند و در نتیجه باعث صدمات جدی می‌گردد. تسمه‌ها یا قفل‌های آسیب دیده را فوراً تعویض نمایید.

⚠️ اخطار

رانندگی خودرو در حالیکه پشتی صندلی آن به سمت عقب خم شده است، خطر صدمات جدی یا مرگ‌آور را در صورت تصادف یا توقف ناگهانی افزایش می‌دهد. با خواباندن صندلی میزان حفاظت سیستم محافظت از سرنشین (کمر بندها و کیسه‌های هوا) تا حد زیادی کاهش می‌یابد. برای عملکرد مناسب سیستم کمر بندها باید محکم در اطراف لگن و جلوی سینه قرار گرفته باشند. هر چه پشتی صندلی بیشتر خوابانده شده باشد، احتمال لیز خوردن لگن از زیر تسمه روی پای کمر بند افزایش یافته باعث صدمات جسمی داخلی یا برخورد کردن سرنشین به تسمه روی شانه کمر بند می‌شود. راننده و سرنشینان همیشه باید کاملاً به عقب بر روی صندلی‌های خود نشسته، به نحو مناسب توسط کمر بند مورد محافظت قرار گیرند و پشتی صندلی آن‌ها در حالت قائم باشد.

صندلی کودک (سیستم محافظ کودک - CRS)

توصیه ها :

همواره کودکان در صندلی عقب قرار داشته باشند

⚠️ خطر

همواره از کودکان بطور مناسب در خودرو حفاظت نمایید. کودکان در تمامی سنین ایمن تر خواهند بود اگر در صندلی عقب قرار بگیرند. هرگز صندلی کودک را رو به عقب در صندلی سرنشین جلو قرار ندهید، مگر اینکه کیسه هوا غیرفعال باشد.

صندلی کودک (CRS)

نوزادان و کودکان خردسال باید بطور مناسب با قرار گرفتن در صندلی کودک نصب شده رو به جلو یا عقب در صندلی عقب خودرو محافظت شوند. دستورالعمل نصب ارائه شده توسط سازنده صندلی کودک را مطالعه کرده و مطابق آن‌ها عمل نمایید.

⚠️ خطر

- همواره برای نصب و استفاده از صندلی کودک به دستورالعمل‌های ارائه شده از طرف سازنده صندلی کودک عمل نمایید.
- از کودک در صندلی کودک بطور صحیح محافظت نمایید.
- هرگز از سبدهای حمل نوزاد یا صندلی‌های ایمنی کودک که به پشتی صندلی "قلاب" می‌شوند استفاده نکنید، چون ممکن است ایمنی کافی را در تصادفات ارائه ندهند.
- پس از تصادف جهت کنترل صندلی کودک، کمربند ایمنی، قفل‌های نگهدارنده قلاب صندلی کودک و قفل‌های ایزوفیکس به عاملیت مجاز کیا مراجعه نمایید.

کودکان زیر ۱۳ سال باید همیشه در صندلی عقب سوار شوند و جهت به حداقل رساندن احتمال آسیب دیدگی آن‌ها در توقف یا حرکت‌های ناگهانی و بروز تصادف بطور مناسب حفاظت شوند. با توجه به آمار تصادفات، کودکانی که در صندلی عقب به جای صندلی جلو قرار گرفته‌اند ایمن تر بوده‌اند. کودکانی که جثه آن‌ها برای صندلی کودک بزرگ می‌باشد باید از کمربند ایمنی ارائه شده در خودرو استفاده نمایند.

در بیشتر کشورها قوانینی وجود دارد که کودکان را مستلزم استفاده از صندلی کودک تأیید شده می‌کند.

قوانین مربوط به محدودیت‌های سن / قد یا وزن کودکان که در آن از کمربند ایمنی می‌توان به جای صندلی استفاده نمود و این قوانین در بیشتر کشورها متفاوت می‌باشد، بنابراین باید از الزامات قانونی کشور خود که رانندگی می‌کنید آگاه باشید. صندلی کودک باید بطور صحیح در صندلی خودرو نصب شود. همواره از صندلی کودک تجاری موجود سازگار با الزامات ایمنی کشور خود استفاده نمایید.

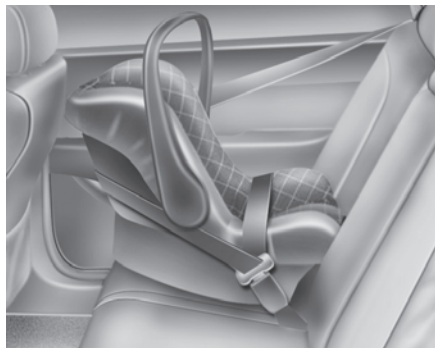

صندلی کودک رو به عقب

این نوع صندلی کودک از طریق نحوه قرارگیری کودک در صندلی رو به عقب محافظت بیشتری را ارائه می‌دهد. هنگام بروز تصادف تسمه‌های صندلی، کودک را در جای خود نگه داشته و فشار وارد شده به گردن و ستون فقرات کودک را کاهش می‌دهد.

انواع صندلی کودک

سه نوع صندلی کودک وجود دارد :
صندلی کودک رو به عقب، صندلی کودک رو به جلو و صندلی کودک کمکی این سه نوع صندلی براساس سن، قد و وزن کودک ارائه شده‌اند.

انتخاب صندلی کودک (CRS)

در صورت انتخاب صندلی کودک به موارد زیر توجه نمایید:

- مطمئن شوید که صندلی کودک دارای برچسب تأیید شده با قوانین استاندارد کشور شما باشد. صندلی کودک اگر مطابق با استاندارد ECE-R44 یا ECE-R129 باشد ممکن است نصب شود.
- صندلی کودک را براساس وزن و قد کودک خود انتخاب نمایید. در برچسب یا دستورالعمل استفاده از صندلی کودک این اطلاعات ارائه شده است.
- صندلی کودکی را انتخاب نمایید که با موقعیت صندلی خودرو که می‌خواهید صندلی کودک را قرار دهید مناسب باشد.
- دستورالعمل‌های مربوط به نصب و استفاده از صندلی کودک را مطالعه نمایید.

صندلی‌های کمکی

صندلی کمکی یک نوع صندلی کودک است که با استفاده از کمربند ایمنی صندلی خودرو برای حفاظت از کودک طراحی شده است. در صندلی کمکی به‌گونه‌ای از کمربند ایمنی صندلی خودرو استفاده نمایید که کمربند را از روی بدن کودک عبور دهید. از صندلی کمکی برای حفاظت از کودکان خود استفاده نمایید تا زمانی که کودک به اندازه کافی بزرگ شود که بتواند از کمربند ایمنی صندلی خودرو استفاده نماید.

برای استفاده مناسب از کمربند ایمنی، کمربند روی پا باید به راحتی از بالای ران‌ها عبور نماید، آن را از روی شکم عبور ندهید. کمربند شانه را به راحتی از روی شانه و قفسه سینه عبور دهید، آن را از روی گردن یا صورت عبور ندهید. جهت به حداقل رساندن آسیب‌های جسمی در تصادفات، ترمزهای ناگهانی یا تغییر مسیرهای ناگهانی حتماً کودکان زیر ۱۳ سال را بطور صحیح حفاظت نمایید.



صندلی کودک رو به جلو

صندلی کودک رو به جلو با کمک تسمه صندلی کودک از بدن کودک حفاظت می‌کند. تا رسیدن کودک به وزن و اندازه‌ای که توسط سازنده صندلی کودک ارائه شده، برای حفاظت از کودکان از تسمه صندلی استفاده نمایید.

زمانی که جثه کودک جهت استفاده از صندلی کودک رو به جلو بزرگتر باشد از صندلی کمکی استفاده نمایید.

برای کودکان زیر یک سال باید از صندلی کودک رو به عقب استفاده نمود. انواع گوناگونی از صندلی کودک رو به عقب وجود دارد: صندلی کودک مخصوص نوزاد که فقط در حالت رو به عقب استفاده می‌شود.

صندلی کودک قابل تبدیل و صندلی کودک ۳ در ۱ که بطور معمول دارای وزن و ارتفاع بیشتری هستند و در حالت رو به عقب استفاده می‌شوند و می‌توان کودک را به مدت طولانی در این نوع صندلی کودک رو به عقب حفظ نمود. از صندلی کودک رو به عقب برای کودکانی که وزن و قد آن‌ها مطابق با دستور العمل‌های سازنده می‌باشد استفاده نمایید.

- کودک را در صندلی کودک قرار دهید. مطمئن شوید که با توجه به دستورالعمل‌های سازنده، صندلی کودک بطور مناسب نصب شده و کودک در آن قرار گرفته است.

 هشدار

صندلی کودک درون خودرو با درب‌های بسته ممکن است بیش از اندازه داغ شود. جهت جلوگیری از سوختگی، قبل از قراردادن کودک در صندلی کودک، محل قرار گرفتن کودک و قفل‌های صندلی کودک را کنترل و بازدید نمایید.

پس از انتخاب صندلی کودک مناسب برای کودک خود و بررسی مناسب بودن آن با موقعیت صندلی خودرو، بطور کلی سه مرحله برای نصب صندلی کودک وجود دارد.

- صندلی کودک را بطور مناسب در صندلی خودرو محکم نمایید.

تمام صندلی‌های کودک باید بوسیله کمربند روی پا یا هم کمربند روی پا و کمربند روی شانه یا تسمه ایزوفیکس و یا قلاب‌های ایزوفیکس یا پایه نگهدارنده روی صندلی خودرو بطور صحیح محکم شوند.

- از محکم بسته شدن صندلی کودک اطمینان حاصل نمایید. پس از نصب صندلی کودک در خودرو، جهت اطمینان از محکم بسته شدن آن، صندلی کودک را به جلو یا طرفین کشیده و فشار دهید. در صورت نصب صندلی کودک با استفاده از کمربند ایمنی، تا جایی که امکان دارد صندلی کودک را محکم نمایید. با این وجود ممکن است حرکات ناشی از طرفین منجر به شل شدن صندلی کودک شود. در زمان نصب صندلی کودک، صندلی خودرو و پشتی صندلی (به سمت بالا، پایین، جلو و عقب) تنظیم نمایید بطوریکه کودک در صندلی کودک احساس راحتی نماید.

نصب صندلی کودک (CRS)

 اخطار

قبل از نصب صندلی کودک همواره به این نکات توجه نمایید:
دستورالعمل‌های سازنده صندلی کودک را به دقت مطالعه و عمل نمایید.
بی‌توجهی به این دستورالعمل منجر به آسیب‌های جسمی جدی یا مرگ در تصادفات می‌شود.

 اخطار

اگر پشت‌سری صندلی موردنظر در نصب صندلی کودک تداخل ایجاد می‌کند، موقعیت پشت‌سری را تنظیم نمایید یا کاملاً پشت‌سری را پیاده کنید.

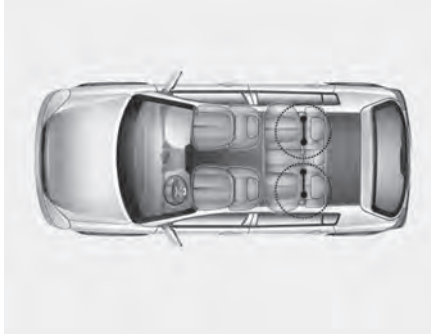

برای استفاده از سیستم ایزوفیکس در خودرو ، باید از صندلی کودک مجهز به اتصالات ایزوفیکس استفاده نمایید.

سازنده صندلی کودک به شما دستورالعمل‌های چگونگی استفاده از صندلی کودک مجهز به اتصالات قلاب‌های ایزوفیکس را ارائه می‌دهد.

قلاب‌های ایزوفیکس در سمت راست و چپ صندلی‌های کناری عقب ارائه شده است. محل نصب آن‌ها در تصویر مشخص می‌باشد.

⚠️ **اخطار**

هرگز اقدام به نصب صندلی کودک با استفاده از قلاب‌های ایزوفیکس در صندلی وسط عقب نکنید. قلاب‌های ایزوفیکس برای استفاده در صندلی وسط عقب طراحی نشده‌اند. استفاده از قلاب‌های صندلیش کناری عقب برای نصب صندلی کودک در صندلی وسط عقب باعث صدمه دیدن قلاب‌ها می‌شود.

قلاب‌ها و قلاب‌های نگهدارنده بالایی ایزوفیکس (سیستم قلاب‌های ایزوفیکس) مخصوص کودکان

سیستم ایزوفیکس حین رانندگی و بروز تصادف صندلی کودک را نگه می‌دارد. این سیستم جهت نصب آسان صندلی کودک و کاهش احتمال نصب نامناسب صندلی کودک طراحی شده است. سیستم ایزوفیکس از قلاب‌های خودرو و اتصالات روی صندلی کودک استفاده می‌نماید. در سیستم ایزوفیکس از کمربند ایمنی جهت محکم کردن صندلی کودک در صندلی‌های عقب استفاده نمی‌شود. قلاب‌های ایزوفیکس استفاده شده در خودرو از جنس فلزی می‌باشند. دو قلاب پایینی در هر سیستم ایزوفیکس وجود دارد که صندلی کودک را با اتصالات پایینی مطابقت می‌دهد.

⚠️ **اخطار**

در صورت استفاده از سیستم ایزوفیکس به پیشگیری‌های زیر توجه نمایید.

- تمام دستورالعمل‌های نصب ارائه شده برای صندلی کودک را مطالعه و انجام دهید.
- جهت جلوگیری از برخورد و گیر افتادن کودک در کمربندهای ایمنی جمع نشده، تمام کمربندهای ایمنی بدون استفاده صندلی عقب را تا نموده و تسمه کمربند ایمنی را در پشت کودک جمع نمایید. چنانچه کمربند روی شانه در دور گردن کودک قرار گرفته و کمربند ایمنی بسته شود باعث خفگی کودک می‌گردد.
- هرگز بیش از یک صندلی کودک را با یک قلاب محکم نکنید. زیرا ممکن است قلاب یا اتصالات آن شل شده یا بشکنند.

نصب صندلی کودک با استفاده از "سیستم قلابهای ایزوفیکس"

نصب صندلی کودک سازگار با ایزوفیکس یا سایز i در هر کدام از صندلی‌های کناری عقب:

۱. قفل کمربند ایمنی را از قلابهای ایزوفیکس دور نمایید.
۲. هر شیء دیگری را از قلابهای ایزوفیکس دور نمایید زیرا می‌تواند از اتصال محکم بین صندلی کودک و قلاب ایزوفیکس جلوگیری نماید.
۳. صندلی کودک را روی صندلی خودرو قرار دهید، سپس صندلی را با استفاده از قلابهای ایزوفیکس مطابق با دستورالعمل‌های سازنده صندلی کودک متصل نمایید.
۴. از دستورالعمل‌های سازنده صندلی کودک جهت نصب صحیح و اتصال قلابهای ایزوفیکس در صندلی کودک پیروی نمایید.

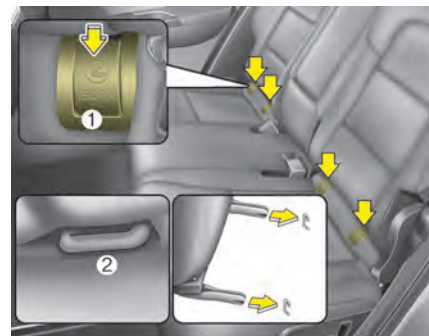

قلابهای ایزوفیکس بین پشتی و تشک صندلی‌های راست و چپ کناری عقب قرار دارند و بوسیله‌ی علائمی مشخصی می‌باشند. جهت استفاده از قلابهای ایزوفیکس، قسمت بالای پوشش قلابهای ایزوفیکس را فشار دهید.

- * (1): نشانگر موقعیت قلاب ایزوفیکس
- (2): نشانگر موقعیت قلاب ایزوفیکس

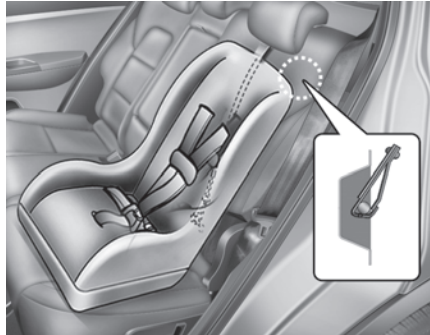

نصب صندلی کودک با استفاده از "قلابهای نگهدارنده بالایی" (در صورت مجهز بودن)

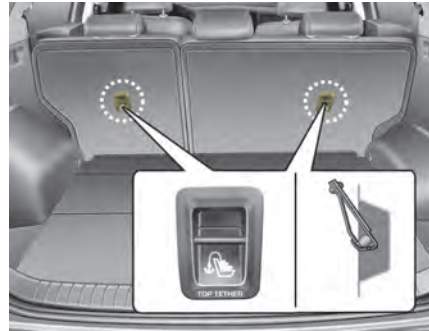

۱. تسمه بالایی نگهدارنده صندلی کودک را از روی پشتی صندلی عبور دهید. تسمه بالایی نگهدارنده را قرار داده و از دستورالعمل‌های سازنده صندلی کودک پیروی نمایید.
۲. تسمه بالایی نگهدارنده را به قلاب متصل کرده و سپس با توجه به دستورالعمل‌های سازنده صندلی کودک آن را محکم نمایید تا صندلی کودک در صندلی خودرو محکم و ثابت شود.

قلاب‌های نگهدارنده بالایی مخصوص صندلی کودک روی طاقچه پشت صندلی‌های عقب قرار دارد.

• همواره پس از تصادف سیستم ایروفیکس را با مراجعه به عاملیت مجاز کیا بررسی نمایید. تصادف باعث صدمه دیدن سیستم ایروفیکس شده و ممکن است بطور مناسب از کودک محافظت ننماید.

- قلاب‌های صندلی کودک فقط جهت تحمل بار وارد شده بوسیله صندلی کودک طراحی شده‌اند.
تحت هیچ شرایطی از کمربند ایمنی بزرگسالان یا تسمه کمربند برای بستن سایر آیتم‌ها یا تجهیزات خودرو استفاده نکنید.

⚠️ اخطار

- حین نصب نگهدارنده بالایی به پیشگیری‌های زیر توجه نمایید:
- تمام دستورالعمل‌های ارائه شده در مورد صندلی کودک را مطالعه و انجام دهید.
 - هرگز بیش از یک صندلی کودک را به قلاب نگهدارنده بالایی ایزوفیکس متصل نکنید. زیرا می‌تواند باعث شل شدن یا شکستن قلاب‌ها و اتصالات شود.
 - نگهدارنده بالایی را به چیزی غیر از قلاب نگهدارنده بالایی آن متصل نکنید. در غیر اینصورت ممکن است باعث عملکرد نامناسب آن شود.

انتخاب صندلی کودک مناسب بر اساس سیستم ایزوفیکس صندلی کودک و قوانین استاندارد ECE

موقعیت‌های ایزوفیکس خودرو				سایز ایزوفیکس	کلاس اندازه	گروه وزنی
صندلی عقب وسط	صندلی کناری عقب (سمت سرنشین)	صندلی کناری عقب (سمت راننده)	صندلی سرنشین جلو			
-	X	X	-	ISO/L1	F	سید حمل نوزاد
-	X	X	-	ISO/L2	G	
-	IL	IL	-	ISO/R1	E	0 تا 10 Kg
-	IL	IL	-	ISO/R1	E	0+ تا 13 Kg
-	IL	IL	-	ISO/R2	D	
-	IL	IL	-	ISO/R3	C	
-	IL	IL	-	ISO/R2	D	
-	IL	IL	-	ISO/R3	C	9 Kg تا 18 Kg : I
-	IUF + IL	IUF + IL	-	ISO/F2	B	
-	IUF + IL	IUF + IL	-	ISO/F2X	B1	
-	IUF + IL	IUF + IL	-	ISO/F3	A	

IUF = مناسب برای سیستم‌های محافظ کودک ایزوفیکس رو به جلو از دسته عمومی تأیید شده برای استفاده در این گروه وزنی.

IL = لیست فوق مناسب برای سیستم‌های ایزوفیکس صندلی کودک (CRS) می‌باشد. این سیستم‌های ایزوفیکس از نوع "خودروی خصوصی" "محرمانه" یا نیمه عمومی هستند.

X = موقعیت ایزوفیکس برای نصب صندلی محافظ کودک ایزوفیکس در این گروه وزنی و/یا در این کلاس اندازه مناسب نمی‌باشد.

* ISO/R2 و ISO/R3 فقط زمانی قابل استفاده هستند که صندلی سرنشین جلو تا انتها به سمت جلو تغییر موقعیت داده است.

* ISOFIX: کلاس‌های اندازه و سایز ایزوفیکس سیستم صندلی محافظ کودک

A-ISO/F3: سیستم صندلی محافظ کودک نوپای روبه جلو CRS با ارتفاع کامل (ارتفاع ۷۲۰ میلی‌متر)

B-ISO/F2: سیستم صندلی محافظ کودک نوپا روبه جلو CRS با ارتفاع کاهش داده شده (ارتفاع ۶۵۰ میلی‌متر)

B1-ISO/F2X: سیستم صندلی محافظ کودک نوپای روبه جلو CRS با شکل سطح عقب نسل دوم با ارتفاع کاهش داده شده (ارتفاع ۶۵۰ میلی‌متر)

C-ISO/R3: سیستم صندلی محافظ کودک نوپای روبه عقب CRS با سایز کامل

D-ISO/R2: سیستم صندلی محافظ کودک نوپای روبه عقب CRS با سایز کاهش داده شده

E-ISO/R1: صندلی کودک شیرخوار روبه عقب CRS

F-ISO/L1: سیستم صندلی محافظ کودک عرضی صورت به چپ CRS (سید حمل نوزاد)

G-ISO/L2: سیستم صندلی محافظ کودک عرضی صورت به سمت راست CRS (سید حمل نوزاد)

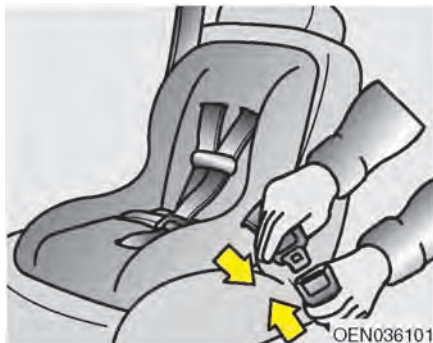

۲. کمربند روی پا و روی شانه را در داخل قفل محکم و قفل نمایید تا صدای کلیک بطور مشخص شنیده شود. باید دکمه آزاد نمودن قفل به گونه‌ای قرار گیرد که در شرایط اضطراری به راحتی در دسترس باشد.

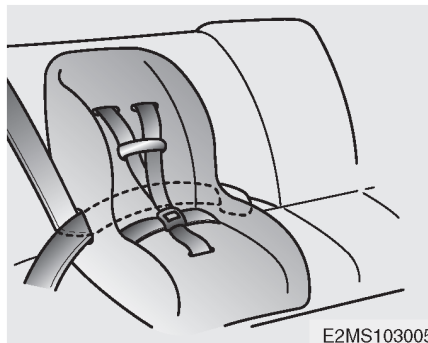

نصب صندلی کودک با استفاده از کمربند روی پا و کمربند روی شانه
جهت نصب صندلی کودک در صندلی عقب موارد زیر را انجام دهید:
۱. صندلی کودک را روی صندلی عقب قرار دهید و کمربند روی پا و روی شانه را از میان صندلی کودک عبور دهید و از دستورالعمل‌های سازنده صندلی کودک پیروی نمایید.
مطمئن شوید که تسمه کمربند ایمنی تاب نداشته باشد.

برای جدا کردن صندلی کودک، دکمه آزادکننده روی قفل را فشار داده و سپس کمربند روی پا و روی شانه را به بیرون از صندلی کودک بکشید و اجازه دهید که کمربند ایمنی کاملاً جمع شود.

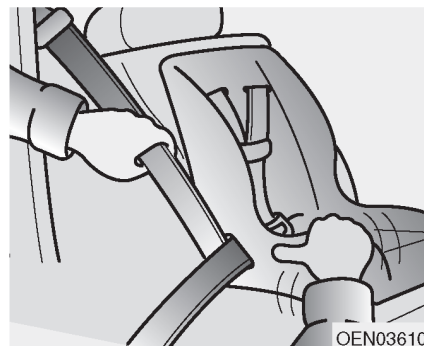

۳. حین هدایت کمربند روی شانه به عقب سمت جمع کننده، برای جلوگیری از گیرکردن کمربند تا جایی که ممکن است صندلی کودک را به پایین فشار دهید.

۴. جهت اطمینان از محکم نگه داشته شدن صندلی کودک در جای خود به وسیله کمربند ایمنی، صندلی کودک را کشیده و فشار دهید. چنانچه سازنده صندلی کودک توصیه می کند که از نگهدارنده بالایی همراه با کمربند روی پا و روی شانه استفاده نمایید به صفحه ۳۸-۳ مراجعه کنید.

صندلی کودک مناسب با استفاده از کمربند ایمنی

انتخاب مناسب موقعیت صندلی برای "عمومی" سیستم‌های محافظ کودک بسته شده با کمربند براساس قوانین ECE

از صندلی محافظ دارای تأییدیه رسمی که مناسب کودک شما است، استفاده کنید.

صندلی محافظ کودک را با توجه به جدول زیر انتخاب کنید.

موقعیت صندلی				سرنشین جلو	گروه سنی	
ردیف دوم						
راست	کمربند دو نقطه‌ای وسط	کمربند سه نقطه‌ای وسط	چپ			
U	UF	U	U	U	تا ۱۰ کیلوگرم	0:0 تا ۹ ماه
U	UF	U	U	U	تا ۱۳ کیلوگرم	0+: تا ۲ سال
U	UF	U	U	U	۹ تا ۱۸ کیلوگرم	I: (۹ ماه تا ۴ سال)
U	UF	X	U	U	۱۵ تا ۲۵ کیلوگرم	II: (۱۵ تا ۲۵ کیلوگرم)
U	UF	X	U	U	۲۲ تا ۳۶ کیلوگرم	III: (۲۲ تا ۳۶ کیلوگرم)

=U مناسب برای سیستم‌های صندلی کودک "عمومی" تأیید شده برای استفاده در این گروه وزنی (در صورت نصب صندلی کودک روی صندلی سرنشین جلو، جهت محافظت از کودک باید موقعیت صندلی کاملاً در جهت قائم و عمود قرار گیرد).

=UF مناسب برای صندلی کودک "عمومی" روبه جلو و تأیید شده برای استفاده در این گروه وزنی

=L مناسب برای برخی از صندلی‌های کودک که در لیست آمده است. این صندلی‌ها از نوع "خودروهای خصوصی"، "محرمانه" یا "تیمه عمومی" هستند.

=B صندلی کودک موجود تأیید شده برای این گروه سنی است.

=X موقعیت صندلی برای نصب کودک در این گروه وزنی مناسب نمی‌باشد.

صندلی کودک توصیه شده - برای اروپا

شماره تأییدیه ECE-R44	نوع نصب	شرکت سازنده	نام	سایز ایزوفیکس	کلاس سایز	گروه وزنی
E1 04301146	رو به جلو مجهز به پایه ایزوفیکس	Britax Romer	Baby safe Plus	ISO/R1	E	گروه 0-1 (تا ۱۳ کیلوگرم)
E1 04301133	رو به جلو مجهز به قلاب پایینی ایزوفیکس	Britax Romer	Duo Plus	ISO/F2X	B1	گروه 1 (از ۹ تا ۱۸ کیلوگرم)

مشخصات سازنده صندلی کودک

<http://www.britax.com>

Britax Romer

کیسه هوا - سیستم محافظت تکمیلی SRS (در صورت مجهز بودن)

- (1) کیسه هوای جلوی راننده
- (2) کیسه هوای سرنشین جلو*
- (3) کیسه هوای جانبی*
- (4) کیسه هوای پرده‌ای*

* در صورت مجهز بودن

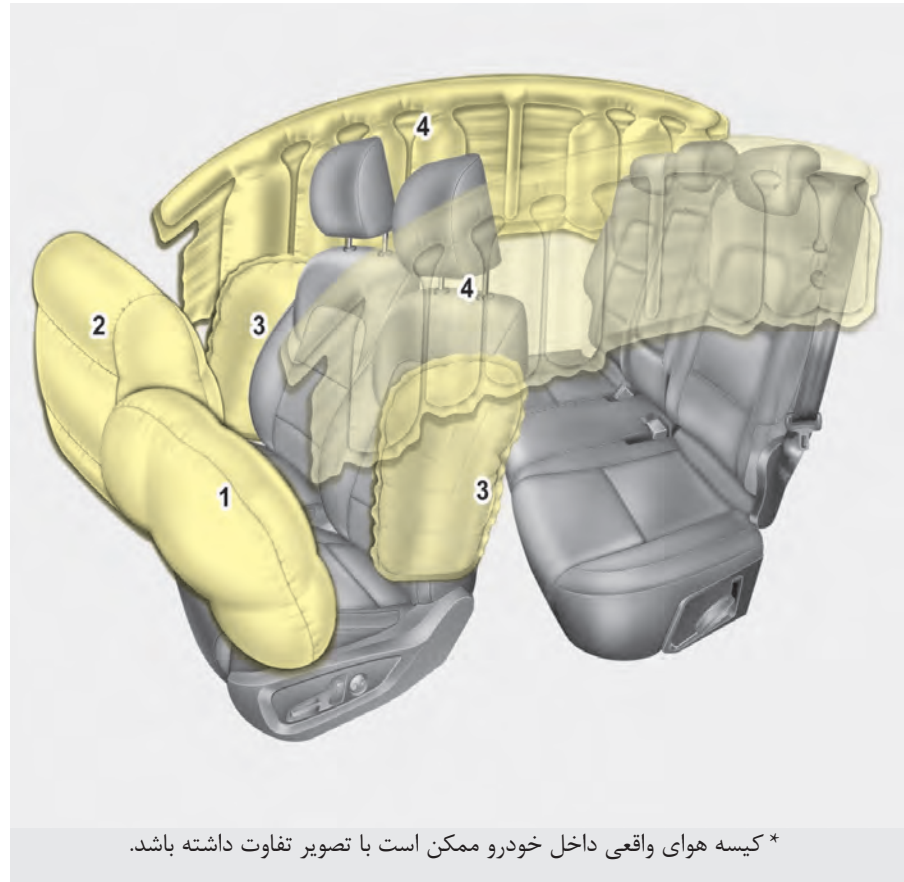

* کیسه هوای واقعی داخل خودرو ممکن است با تصویر تفاوت داشته باشد.

⚠️ **اخطار**

- برای به حداقل رساندن احتمال و شدت آسیب‌دیدگی در صورت وقوع تصادف یا چپ کردن، شما و دیگر سرنشینان حتی در خودروهای مجهز به کیسه‌های هوا همیشه باید کمربندهای ایمنی عرضه شده در خودرو را ببندید.
- سیستم محافظت تکمیلی (SRS) و پیش‌کشنده شامل مواد منفجره می‌باشند. حین اوراق کردن خودرو، در صورت خارج نکردن SRS و پیش‌کشنده‌ها، خودرو دچار آتش‌سوزی می‌شود. پیش از اوراق کردن خودرو، توصیه می‌کنیم با عاملیت مجاز کیا تماس بگیرید.
- قطعات سیستم محافظت تکمیلی (SRS) و سیم‌کشی‌ها را دور از آن یا هر مایع دیگری نگهداری کنید. اگر اجزاء SRS نسبت به آب یا هر مایع دیگری قابل نفوذ باشند، این عمل باعث آتش‌سوزی یا صدمات جسمی جدی می‌شود.

نحوه عملکرد سیستم کیسه هوا

- کیسه‌های هوا فقط در زمان قرار داشتن سوئیچ خودرو در موقعیت روشن ON یا استارت START (در صورت لزوم) فعال می‌شوند.
- کیسه‌های هوا بلافاصله بطور لحظه‌ای در زمان وقوع برخورد جدی از ناحیه جلو یا بغل (در صورت مجهز بودن به کیسه‌های هوای جانبی یا پرده‌ای) باد می‌شوند تا به حفاظت از سرنشینان در مقابل صدمات جدی کمک کنند.

*** یادآوری - برای اروپا**

جهت کمک به حفاظت از سرنشینان در مقابل آسیب‌های بدنی جدی، کیسه‌های هوا در حوادث واژگون شدن بلافاصله باز می‌شوند (در صورت مجهز بودن به کیسه هوای جانبی یا پرده‌ای).

- سرعت خاصی برای باز شدن کیسه‌های هوا وجود ندارد.
- بطور کلی، کیسه‌های هوا برای باز شدن در تصادفات بسته به سرعت و موقعیت تصادف طراحی شده‌اند. این دو عامل، ایجاد سیگنال باز شدن توسط حسگرها را کنترل می‌کنند.
- باز شدن کیسه هوا به عوامل متعددی مانند سرعت خودرو، زاویه برخورد و شدت و محکمی برخورد خودروها یا اشیاء مورد برخورد به خودرو شما، بستگی دارد. لذا عوامل مؤثر تنها به موارد ذکر شده در بالا محدود نمی‌شوند.
- کیسه‌های هوای جلو در لحظه بطور کامل باد شده و خالی می‌شوند. در واقع دیدن باز شدن کیسه هوا در زمان تصادف توسط شما عملاً ممکن نیست.
- به احتمال زیاد شما به سادگی کیسه‌های هوای خالی آویزان شده از محفظه‌هایشان را پس از تصادف خواهید دید.

صدا و دود

در هنگام باد شدن کیسه‌های هوا، صدای بلندی شنیده می‌شود و دود و پودر نرمی توسط کیسه‌ها، فضای داخل خودرو را پر می‌کند. این امر عادی است و در نتیجه احتراق بادکننده کیسه هوا ایجاد می‌شود. پس از باد شدن کیسه هوا شما ممکن است دچار احساس ناراحتی در تنفس به دلیل تماس قفسه سینه خود با کمر بند ایمنی و کیسه هوا و به همین منوال در اثر استنشاق دود و پودر شوید. باز کردن هر چه زودتر درب‌ها و یا پنجره‌ها پس از برخورد ناشی از تصادف برای کاهش ناراحتی و جلوگیری از قرار گرفتن طولانی مدت در معرض دود و پودر جداً توصیه می‌شود.

هر چند که دود و پودر آزاد شده سمی نیستند اما ممکن است باعث خارش پوست (چشم‌ها، بینی، گلو و نظایر آن‌ها) شود. اگر چنین شد بلافاصله پوست و صورت را با آب سرد شستشو و آب‌کشی کرده و در صورت ادامه ناراحتی با پزشک تماس بگیرید.

⚠️ اخطار

• برای کاهش خطر صدمات جسمی یا مرگ در اثر تصادف، راننده باید تا آنجا که ممکن است نسبت به کیسه هوای داخل غربیلک فرمان عقب نشسته باشد (قفسه سینه باید حداقل ۲۵۰ میلی‌متر از غربیلک فرمان فاصله داشته باشد)، ضمن آنکه برای کنترل خوب خودرو بطور راحت روی صندلی قرار گرفته باشد. سرنشین جلوی خودرو همیشه باید صندلی خود را تا آنجا که ممکن است عقب کشیده و کاملاً عقب بر روی صندلی قرار گیرد.

• در هنگام وقوع تصادف، کیسه هوا در یک لحظه باز می‌شود و سرنشینان در صورت قرار نداشتن در موقعیت مناسب نشستن در صندلی، ممکن است در اثر نیروی باز شدن کیسه هوا، مصدوم شوند.

• باد شدن کیسه هوا ممکن است منجر به بروز صدمات جسمی بطور معمول، شامل زخم و خراش صورت یا بدن، زخمی شدن در اثر شکستن عینک یا سوختگی توسط مواد منفجره شود.

• برای کمک به ارائه حفاظت در برخوردهای شدید ناشی از تصادف، کیسه‌های هوا باید به سرعت باد شوند. سرعت باد شدن کیسه هوا در زمان بسیار کوتاهی اتفاق می‌افتد و نیاز به قرار گرفتن کیسه هوا مابین سرنشین و سازه‌های بدنه خودرو قبل از اینکه سرنشین به این سازه‌ها برخورد کند، بوجود می‌آید. این سرعت باد شدن خطر صدمات جدی یا مرگ‌آور را در تصادفات شدید کاهش می‌دهد، لذا یکی از عوامل الزامی در طراحی کیسه هوا می‌باشد. هر چند، باد شدن کیسه هوا نیز می‌تواند باعث آسیب‌دیدگی (بطور معمول خراشیدگی صورت، کوفتگی و شکستگی استخوان‌ها) شده و بعضی اوقات صدمات شدیدتر را نیز شامل شود، زیرا سرعت بالای باد شدن، باعث باز شدن کیسه‌های هوا با نیروی بسیار زیاد می‌شود.

• تحت بعضی از شرایط تماس با کیسه هوای غربیلک فرمان به خصوص برای سرنشینی که بسیار نزدیک به غربیلک فرمان نشسته باشد می‌تواند منجر به صدمات مرگ‌آور شود.

⚠️ **اخطار**

در هنگام باز شدن کیسه‌های هوا، قطعات مربوط به کیسه هوا در غریبک فرمان و / یا جلو داشبورد، صندلی‌های جلو و / یا در هر دو طرف لبه‌های سقف در بالای درب‌های جلو و عقب بسیار داغ هستند. برای جلوگیری از صدمات جسمی، بلافاصله پس از باد شدن کیسه هوا اجزای داخلی محفظه‌های کیسه هوا را لمس نکنید.

برچسب هشدار کیسه هوای سرنشین جلو مخصوص صندلی کودک



OYDESA2042



OJD032059

⚠️ **اخطار**

هرگز صندلی کودک را رو به عقب در صندلی سرنشین جلو قرار ندهید، مگر اینکه کیسه هوای جانبی سرنشین جلو غیرفعال باشد. کیسه هوای جانبی باز شده سرنشین جلو به صندلی کودک رو به عقب برخورد کرده و باعث مرگ کودک می‌شود.

بعلاوه به همین ترتیب صندلی کودک رو به جلو را نیز در صندلی سرنشین جلو نصب نکنید. در صورت باد شدن کیسه هوای سرنشین جلو، این امر باعث وارد شدن صدمه جدی جسمی یا مرگ‌آور به کودک می‌شود.

- در هنگام حرکت خودرو، چراغ هشدار روشن شود.
- حین قرار داشتن سوئیچ در وضعیت روشن ON، چراغ هشدار چشمک می‌زند.

چراغ هشدار کیسه هوا



هدف از روشن شدن چراغ هشدار کیسه هوا در صفحه نشانگرها، آگاه کردن شما از وجود مشکل بالقوه در سیستم کیسه هوا - سیستم محافظت تکمیلی (SRS) می‌باشد.

هنگامی که سوئیچ خودرو به موقعیت روشن ON چرخانده شود، چراغ نشانگر کیسه هوا باید حدود ۶ ثانیه روشن شده، سپس خاموش شود.

در موارد زیر با مراجعه به عاملیت مجاز کیا، سیستم را مورد بازرسی قرار دهید:

- چراغ هشدار پس از چرخاندن سوئیچ به موقعیت روشن ON برای مدت کوتاه روشن نشود.
- چراغ هشدار پس از روشن شدن و گذشت ۶ ثانیه همچنان روشن بماند.

⚠️ اخطار

- هرگز صندلی کودک را رو به عقب در صندلی محافظت شده به وسیله کیسه هوای مقابل آن (در خودرو) نصب نکنید زیرا باعث آسیب‌های جسمی جدی و مرگ کودک می‌شود.
- در هنگام نشستن کودکان در صندلی‌های کناری عقب مجهز به کیسه‌های هوای جانبی، از نصب صندلی کودک در دورترین فاصله ممکن از درب و محکم و قفل شدن صندلی کودک در محل خود اطمینان حاصل کنید. باد شدن کیسه هوای جانبی/یا پرده‌ای می‌تواند باعث آسیب‌های جسمی جدی یا مرگ در اثر ضربه ناشی از باز شدن کیسه هوا شود.

اجزا عملکرد سیستم کیسه هوا SRS

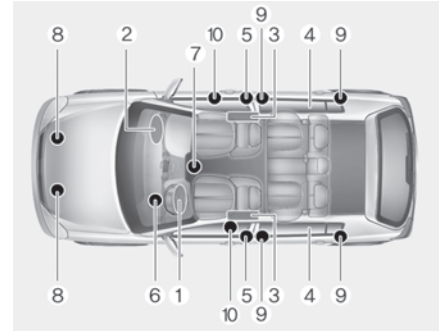

سیستم محافظت تکمیلی (کیسه هوا) از اجزای زیر تشکیل شده است:

1. ماژول کیسه هوای راننده
2. ماژول کیسه هوای سرنشین جلو*
3. ماژول کیسه هوای جانبی*
4. ماژول کیسه هوای پرده‌ای*
5. مجموعه‌های جمع‌کننده و پیش‌کشنده تسمه کمربند ایمنی*
6. چراغ هشدار کیسه هوا
7. ماژول کنترل SRS (SRSCM)/حسگر واژگون شدن*
8. حسگرهای ضربه از ناحیه جلو
9. حسگرهای ضربه از ناحیه بغل*

10. حسگر فشار داده شده از بغل

*: در صورت مجهز بودن

هنگامی که سوئیچ خودرو در موقعیت روشن ON قرار دارد، سیستم کنترل کیسه هوا SRSCM، پیوسته تمام اجزای سیستم را برای تعیین اینکه آیا شدت ضربه وارده به خودرو برای باز کردن یا عمل کردن کیسه هوا یا پیش‌کشنده کمربند ایمنی کافیست یا خیر، تحت نظر دارد. چراغ هشدار سیستم کیسه هوا پس از چرخاندن سوئیچ خودرو به موقعیت روشن ON، به مدت ۶ ثانیه در صفحه نشانگرها روشن می‌شود و پس از آن چراغ هشدار باید خاموش شود.

⚠️ **اخطار**

در صورت وقوع هر یک از شرایط ذکر شده در زیر که حاکی از وجود مشکل در سیستم کیسه هوا SRS است، باید با مراجعه به عاملیت مجاز کیا هر چه زودتر سیستم کیسه هوا را مورد بازرسی قرار دهید.

- اگر پس از چرخاندن سوئیچ خودرو به موقعیت روشن ON، چراغ هشدار برای مدتی کوتاه روشن نشود.
- اگر پس از حدود ۶ ثانیه روشن ماندن، چراغ هشدار همچنان روشن باقی بماند.
- اگر چراغ هشدار در حین حرکت خودرو روشن شود.
- اگر چراغ هشدار پس از چرخاندن سوئیچ خودرو به موقعیت روشن ON، چشمک بزند.



باد شدن کامل کیسه‌های هوا همراه با بستن مناسب کمربند ایمنی حرکت رو به جلو راننده و سرنشین جلو را کند کرده، باعث کاهش خطر آسیب دیدن سر و سینه می‌شوند.

پس از باد شدن کامل کیسه هوا بلافاصله تخلیه باد کیسه هوا شروع می‌شود تا میدان دید راننده و توانایی چرخاندن غربلیک فرمان با استفاده از دیگر تجهیزات کنترلی خودرو از بین نرود.



به محض باد شدن، درزهای دور درپوش‌های کیسه هوا بدلیل انبساط کیسه‌های هوای تحت فشار قرار گرفته، باز می‌شوند و در نتیجه درپوش‌ها بیشتر باز شده اجازه می‌دهند کیسه‌های هوا کاملاً باز شوند.



محفظه‌های کیسه هوا یکی در وسط غربلیک فرمان و دیگری روی داشبورد در بالای جعبه داشبورد، مقابل سرنشین جلو و/یا در کیسه هوای زانویی سمت راننده قرار گرفته‌اند. زمانیکه سیستم SRSCM ضربه قابل ملاحظه‌ای را در قسمت جلو خودرو حس کند، کیسه‌های هوا را بطور خودکار فعال (باد) می‌کند.

⚠️ **اخطار**

- اگر کیسه هوا باد شود، ممکن است صدای بلندی شنیده شده و به دنبال آن گرد و غبار پودرمانندی در داخل خودرو رها شود. این وضعیت امری عادی است و خطری ندارد. از این پودر نرم برای بسته‌بندی کیسه‌های هوا استفاده می‌کنند. گرد و غبار ایجاد شده در اثر باز شدن کیسه هوا، ممکن است باعث خارش پوست و چشم‌ها و همچنین وخامت آسم در بعضی از افراد شود. در هر تصادف منجر به عمل کردن کیسه‌های هوا، سطح پوست در معرض گرد و غبار را با آب ولرم و صابون ملایم کاملاً بشویید.

- هنگامی که اقدام به نصب ظرف مایع خوشبوکننده در داخل خودرو می‌کنید آن را در نزدیکی صفحه نشانگرها و یا بر روی جلو داشبورد جای ندهید، در صورت باد شدن کیسه هوای سرنشین جلو، ظرف مایع خوشبوکننده می‌تواند به وسیله‌ای خطرناک تبدیل شده، باعث صدمات جسمی شود.



⚠️ **اخطار**

- در خودروهایی که دارای کیسه هوای سرنشین جلو می‌باشند از قرار دادن یا نصب لوازم اضافی (جالیوانی - جا CD برچسب و غیره) در روی داشبورد (بالای جعبه داشبورد) سمت سرنشین جلو خودداری کنید. در صورت باد شدن کیسه هوای سرنشین جلو این اشیاء ممکن است به وسایلی خطرناک تبدیل شده باعث صدمه دیدن سرنشینان شوند.

نشان وجود کیسه هوا SRS وجود حروف حک شده "AIR BAG" بر روی درپوش روی کیسه هوای غربلیک فرمان و بالشتک بالای داشبورد سمت سرنشین جلو می‌باشد.

سیستم محافظت تکمیلی SRS، از کیسه‌های هوایی که وسط غربلیک فرمان، بالای داشبورد سمت سرنشین جلو قرار دارند، تشکیل شده است.

هدف سیستم SRS، تامین ایمنی بیشتر راننده یا سرنشین جلو، علاوه بر ایمنی ارائه شده توسط کمربند ایمنی، در صورت تصادف از ناحیه جلو با شدت ضربه کافی می‌باشد.

کیسه هوای راننده و سرنشین جلو



■ کیسه هوای جلوی راننده



■ کیسه هوای زانویی راننده (در صورت مجهز بودن)

خودروی شما به سیستم محافظت تکمیلی کیسه هوا (ایربگ) و کمربند ایمنی روی شانه/پا در صندلی راننده و سرنشین جلو مجهز می‌باشد.

- سیستم محافظت تکمیلی (کیسه هوا) SRS فقط زمانی می‌تواند عمل کند که سوئیچ خودرو در موقعیت روشن ON قرار دارد، اگر پس از چرخاندن سوئیچ خودرو به موقعیت روشن ON، چراغ هشدار کیسه هوا روشن نشود یا پس از حدود ۶ ثانیه روشن بودن، بطور مداوم روشن باقی بماند، یا پس از روشن شدن موتور، در حین رانندگی روشن شود، سیستم کیسه هوا SRS درست کار نمی‌کند. اگر چنین اتفاقی رخ داد با مراجعه به عاملیت مجاز کیا فوراً خودروی خود را مورد بازرسی قرار دهید.
- قبل از تعویض هر فیوز یا جدا کردن سرباطری، سوئیچ خودرو را به موقعیت قفل LOCK چرخانده و آن را از مغزی قفل فرمان بیرون بکشید. هرگز زمانی که سوئیچ خودرو در موقعیت روشن ON قرار دارد، نسبت به برداشتن یا تعویض فیوز(های) مرتبط با سیستم کیسه هوا اقدام نکنید. بی‌توجهی به این اخطار باعث روشن شدن چراغ هشدار کیسه هوا خواهد شد.

⚠️ **اخطار**

همیشه از کمربندهای ایمنی و صندلی محافظ کودک استفاده کنید. هر سفر، هر زمان، هر سرنشینی که باشد، کیسه‌های هوا در یک چشم بر هم زدن با نیروی قابل توجهی باد می‌شوند. کمربندها به حفظ سرنشینان در موقعیت مناسب برای استفاده حداکثری از مزایای کیسه هوا کمک می‌کنند. حتی با وجود کیسه هوا، اگر کمربند ایمنی سرنشینان بسته نشده یا سرنشینان بطور نامناسب در صندلی قرار گرفته باشند، در هنگام باز شدن کیسه هوا سرنشینان شدیداً مصدوم می‌شوند. همیشه احتیاط‌های ایمنی مربوط به کمربندهای ایمنی، کیسه‌های هوا و سرنشینان ارائه شده در این کتابچه راهنما را رعایت کنید. برای کاهش احتمال صدمات جدی یا مرگ‌آور و برخورداری از حداکثر فواید ایمنی سیستم محافظت از سرنشین خودرو خود:

- هرگز هیچ کودکی را در صندلی کودک یا صندلی کمکی قرار گرفته بر روی صندلی سرنشین جلو، نشانید.
- ABC- مخفف حروف انگلیسی ابتدای کلمات به کار گرفته شده در جمله **Always Buckle Children in the back seat** به معنی، همیشه کودکان سوار بر خودرو را در صندلی عقب با کمربند ایمنی محافظت کنید، می‌باشد. صندلی عقب ایمن‌ترین محل سواری کودکان (با هر سنی) در خودرو است.

- کیسه‌های هوای جلو و جانبی می‌توانند سرنشینان نامناسب قرار گرفته در صندلی‌های جلو را مصدوم کنند.
- ضمن آنکه هنوز کنترل کامل خودرو را حفظ می‌کنید، صندلی خود را تا آنجا که ممکن است از کیسه‌های هوای جلو عقب بکشید.
- شما و سرنشینان خودرو هرگز نباید بدون دلیل موجه نزدیک به کیسه‌های هوا نشسته یا به سمت آن‌ها خم شوید. رانندگان و سرنشینان نامناسب قرار گرفته بر روی صندلی‌های خودرو، می‌توانند توسط کیسه‌های هوای در حال باز شدن جدا مصدوم شوند.
- هرگز به سمت درب یا کنسول وسط خم نشوید همیشه به حالت قائم در صندلی بنشینید.
- هرگز به سرنشین جلو اجازه ندهید که حین روشن بودن چراغ نشانگر خاموش بودن کیسه هوای سرنشین جلو، سوار خودرو شود چرا که در صورت وقوع تصادف و ضربه از جلو، کیسه هوا باز نخواهد شد.

- هیچ شیئی نباید نزدیک یا روی محافظه کیسه هوای روی غریبک فرمان و نزدیک یا روی صفحه نمایشگرها و نزدیک یا روی کیسه هوای روی جلو داشبورد در سمت سرنشین جلو و بالای جعبه داشبورد، قرار داده شود. در صورت بروز تصادفی با سرعت و شدت کافی برای باد شدن کیسه‌های هوای خودرو، چنین شیئی می‌تواند باعث بروز صدمات جسمی گردد.
- سیستم کشی سیستم SRS یا دیگر اجزای این سیستم را قطع یا دستکاری نکنید، این عمل می‌تواند باعث بروز صدمات جسمی به دلیل عمل کردن تصادفی کیسه‌های هوا یا عمل نکردن آن‌ها در زمان لازم شود.
- اگر چراغ هشدار کیسه هوا در هنگام رانندگی خودرو روشن باقی ماند، با مراجعه به عاملیت مجاز ک یا هر چه زودتر سیستم کیسه هوا را مورد بازرسی و کنترل قرار دهید.

- در هنگام حرکت خودرو بدون دلیل به کیسه هوا نزدیک نشده یا به سمت آن خم نشوید
- نشستن به نحو نامناسب یا استقرار در موقعیت نامناسب در صندلی می‌تواند منجر به صدمات جدی جسمی یا مرگ‌آور در تصادف شود. همه سرنشینان باید بطور قائم درحالی‌که پشتی صندلی آن‌ها در حالت قائم قرار دارد در وسط تشک صندلی نشسته، کمربند خود را بسته، پا را به راحتی دراز و کف پای آن‌ها تا پارک شدن خودرو و بیرون آوردن سوئیچ خودرو از مغزی قفل فرمان بر روی کف خودرو قرار داشته باشد.
- سیستم کیسه هوا SRS برای ارائه محافظت لازم در تصادف، باید بسیار سریع باز شود. اگر سرنشین به علت نبستن کمربند در موقعیت مناسب قرار نداشته باشد، کیسه هوا ممکن است با شدت به سرنشین برخورد کرده باعث صدمات جدی جسمی یا مرگ‌آور شود.

- سیستم صندلی محافظ کودک هرگز نباید در صندلی جلو نصب شود. در صورت وقوع تصادف، نوزاد یا کودک می‌تواند به شدت آسیب‌دیده یا کشته شود.
- کودکان ۱۲ ساله و کمتر همیشه باید به نحو مناسب در صندلی عقب مورد محافظت قرار گیرند. هرگز اجازه ندهید کودکان در صندلی سرنشین جلو بنشینند. اگر کودک بزرگ‌تر از ۱۲ سال باید در صندلی جلو بنشیند، باید به نحو مناسب توسط کمربند مورد محافظت قرار گرفته و صندلی باید تا حد ممکن عقب کشیده شود.
- برای برخورداری از حداکثر ایمنی در انواع تصادفات، کلیه سرنشینان و از جمله راننده باید همیشه کمربندهای خود را بسته نگهدارند، چه کیسه هوا برای موقعیت نشستن آن‌ها پیش‌بینی شده یا نشده باشد تا خطر صدمات جدی جسمی یا مرگ‌آور در صورت تصادف به حداقل برسد.

- کیسه‌های هوای فقط یک بار می‌توانند عمل کنند-پس از باز شدن کیسه هوا با مراجعه به عاملیت مجاز کیا فوراً کیسه هوا را تعویض کنید.
- طراحی سیستم کیسه‌های هوا SRS به گونه‌ای است که فقط در زمان برخورد به اندازه کافی شدید با زاویه کمتر از ۳۰ درجه نسبت به محور طولی جلوی خودرو، کیسه‌های هوای جلو باز می‌شوند، همچنین این کیسه‌های هوا فقط یک بار عمل می‌کنند. کمربندهای ایمنی در تمام اوقات باید بسته شده باشند.
- کیسه‌های هوای جلو به منظور باد شدن در برخوردهایی از ناحیه بغل، عقب یا واژگون شدن طراحی نشده‌اند. همچنین کیسه‌های هوای جلو در برخوردهایی از ناحیه جلو دارای شدت ضربه کمتر از حد باز شدن کیسه‌های هوا، باد نمی‌شوند.

کیسه هوای جانبی (در صورت مجهز بودن)

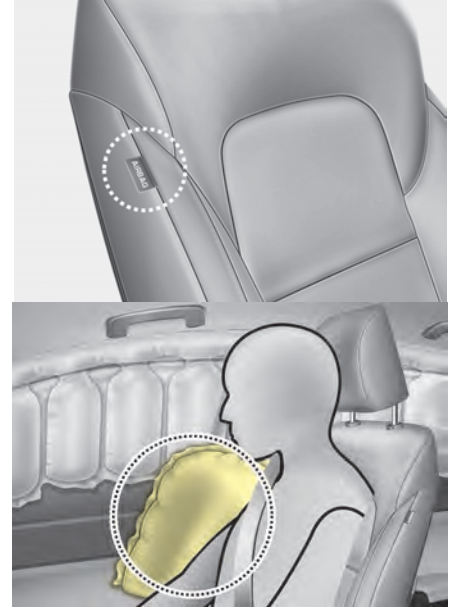

* کیسه‌های هوای واقعی در خودرو ممکن است با تصویر متفاوت باشند.

خودروی شما به کیسه هوای جانبی در هر یک از صندلی‌های جلو مجهز شده است. هدف از نصب کیسه هوای جانبی افزایش ایمنی راننده و سرنشین علاوه بر ایمنی حاصل از کمربند ایمنی است. طراحی کیسه‌های هوای جانبی به‌گونه‌ای است که در اثر ضربات بخصوصی از کنار خودرو وارد عمل می‌شود، این امر بستگی به شدت تصادف، زاویه، سرعت و محل برخورد دارد. با این‌وجود اگر شدت ضربه از جلو به حدی باشد که بر فعال‌کننده کیسه هوای جانبی تأثیر گذارد، ممکن است کیسه‌های هوای جانبی باز شوند. کیسه‌های هوای جانبی برای باز شدن در تمامی ضربات وارده از کنار یا واژگون شدن خودرو طراحی نشده‌اند. کیسه‌های جانبی علاوه بر عمل کردن در اثر ضربه وارده به بغل خودرو، در بعضی از ضربات از دو طرف نیز عمل می‌کنند.

* یادآوری - در صورت مجهز بودن به حسگر واژگون شدن

- همچنین در بعضی از شرایط واژگون شدن کیسه‌های جانبی دو طرف باز می‌شوند.
- در صورتی که سنسور واژگون شدن شرایط واژگون شدن را تشخیص دهد، ممکن است کیسه هوای جانبی باز شود.

⚠️ **اخطار**

حین نشستن در خودروهای مجهز به کیسه‌های هوای جانبی و/یا پرده‌ای به سرنشینان اجازه ندهید سر و بدن خود را به درب‌ها تکیه داده، بازوی خود را روی لبه درب قرار داده، دست‌های خود را از پنجره بیرون برده یا اجسام را بین درب و بدن خود قرار دهند.

⚠️ **اخطار**

- کیسه هوای جانبی مکمل سیستم‌های کمربند ایمنی راننده و سرنشینان است نه جایگزینی برای آن‌ها، بنابراین در هنگام حرکت خودرو، همواره کمربندهای ایمنی باید بسته باشد. کیسه‌های هوای جانبی فقط در تصادفات بخصوصی از ناحیه بغل یا واژگون شدن^{1*} که شدت ضربه در حدی باشد که آسیب‌های جدی به سرنشینان خودرو وارد کند، باز می‌شوند.

^{1*} فقط خودروهای مجهز به سنسور واژگون شدن.

کیسه‌های هوای پرده‌ای (در صورت مجهز بودن)

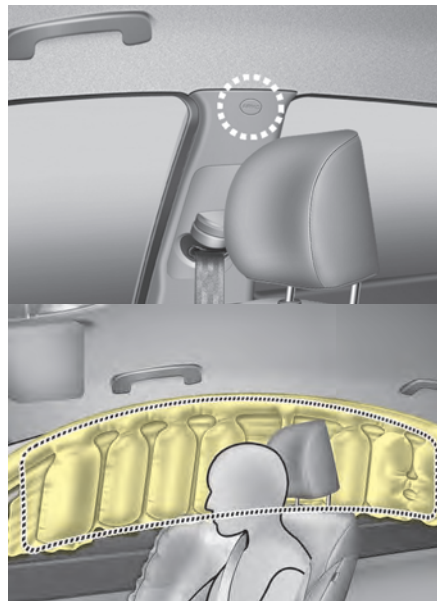

* کیسه‌های هوای واقعی در خودرو ممکن است با تصویر متفاوت باشند.

کیسه‌های هوای پرده‌ای در طول قاب سقفی دو طرف اتاق خودرو در بالای درب‌های جلو و عقب جای داده شده‌اند.

- هیچ شیئی (نظیر چتر، کیف و غیره) را بین درب و صندلی جلو قرار ندهید. این اشیاء ممکن است در هنگام باز شدن کیسه هوای جانبی بطور خطرناکی به صورت اشیاء تیز و برنده عمل کرده، باعث صدمه دیدن سرنشینان شوند.
- برای جلوگیری از باز شدن ناخواسته کیسه هوای جانبی که می‌تواند منجر به صدمه دیدن سرنشینان خودرو شود. از وارد آوردن هرگونه ضربه به حسگر کیسه هوای جانبی در هنگام قرار داشتن سوئیچ خودرو در وضعیت روشن ON خودداری کنید.
- اگر صندلی یا روکش صندلی آسیب‌دیده است، با مراجعه به عاملیت مجاز کیا خودرو را مورد بازرسی و کنترل قرار دهید. ضمناً مجهز بودن خودرو به کیسه هوای جانبی را به آن‌ها گوشزد کنید.

- برای برخورداری از بهترین محافظت توسط کیسه هوای جانبی و اجتناب از آسیب‌دیدگی ناشی از باز شدن آن‌ها، هر دو سرنشین جلو خودرو باید به صورت قائم در صندلی قرار گرفته و کمربندهای خود را بطور مناسب بسته باشند. دست‌های راننده باید روی غریبلک فرمان در موقعیت ساعت ۹:۰۰ و ساعت ۳:۰۰ قرار داشته باشد. دست‌ها و آرنج سرنشینان باید روی زانوها باشد.
- از روکش‌های اضافی صندلی استفاده نکنید.
- استفاده از روکش‌های صندلی می‌تواند تأثیر سیستم را کاهش یا مانع مؤثر بودن آن شود.
- هیچ نوع لوازم جانبی را در و یا نزدیک کیسه هوای جانبی قرار ندهید.
- هیچ شیئی را روی کیسه هوا یا بین کیسه هوا و خودتان قرار ندهید.

⚠️ اخطار

- برای برخورداری از بهترین محافظت کیسه‌های هوای جانبی و پرده‌ای هر دو سرنشین صندلی‌های جلو و هر دو سرنشین صندلی‌های جانبی عقب خودرو باید به صورت قائم در صندلی‌های خود قرار گرفته و کمربندهای خود را بطور مناسب بسته باشند. بخصوص کودکان باید در صندلی کودک مناسب در صندلی عقب نشسته باشند.
 - در هنگام نشستن کودکان در صندلی‌های عقب، آن‌ها باید در صندلی کودک مناسب قرار داشته باشند.
- از قرار دادن صندلی کودک در دورترین فاصله ممکن از درب‌های جانبی، اطمینان حاصل کرده و صندلی کودک را در موقعیت قفل شدن در محل نصب، محکم کنید.

- به سرنشینان اجازه تکیه دادن سر یا بدن به درب‌ها، قرار دادن دست‌ها روی درب‌ها، بیرون آوردن بازوها از پنجره یا قرار دادن اشیاء بین درب‌ها و خودشان در هنگام نشستن روی صندلی‌های مجهز به کیسه‌های هوای جانبی و پرده‌ای را ندهید.
 - هرگز اقدام به باز کردن یا تعمیر هیچ یک از اجزای سیستم کیسه هوای جانبی و یا پرده‌ای نکنید. این امر فقط باید توسط عاملیت مجاز کیا انجام گیرد.
- عدم پیروی از دستورالعمل‌های شرح داده شده در بالا ممکن است به آسیب دیدگی جسمی یا مرگ سرنشینان خودرو در تصادفات، منجر شود.

این کیسه‌ها برای کمک به محافظت از سر سرنشینان صندلی‌های جلو و صندلی‌های کناری عقب خودرو و در مقابل بعضی از ضربه‌های وارده به بغل خودرو در تصادفات طراحی شده‌اند.

طراحی کیسه‌های هوای پرده‌ای به گونه‌ای است که فقط در اثر ضربه‌های وارده به بغل در بعضی از تصادفات، بسته به شدت، زاویه، سرعت و نقطه برخورد باز می‌شوند. با این وجود اگر شدت ضربه از جلو به حدی باشد که بر فعال‌کننده کیسه هوای جانبی تأثیر بگذارد، ممکن است کیسه‌های هوای جانبی باز شوند. کیسه‌های هوای پرده‌ای ممکن است در اثر ضربه وارد شده به بغل یا هر دو طرف باز شوند.

کیسه‌های هوای پرده‌ای برای باز شدن در اثر تمام ضربات وارده از بغل یا واژگون شدن طراحی نشده‌اند.

* یادآوری - در صورت مجهز بودن به سنسور واژگون شدن

- همچنین در بعضی از شرایط واژگون شدن، کیسه‌های هوای پرده‌ای دو طرف باز می‌شوند.
- در صورتی که سنسور واژگون شدن، شرایط واژگون شدن را تشخیص دهد، ممکن است کیسه هوای پرده‌ای باز شود.

حسگرهای برخورد و تصادف سیستم کیسه هوا (ایر بگ)

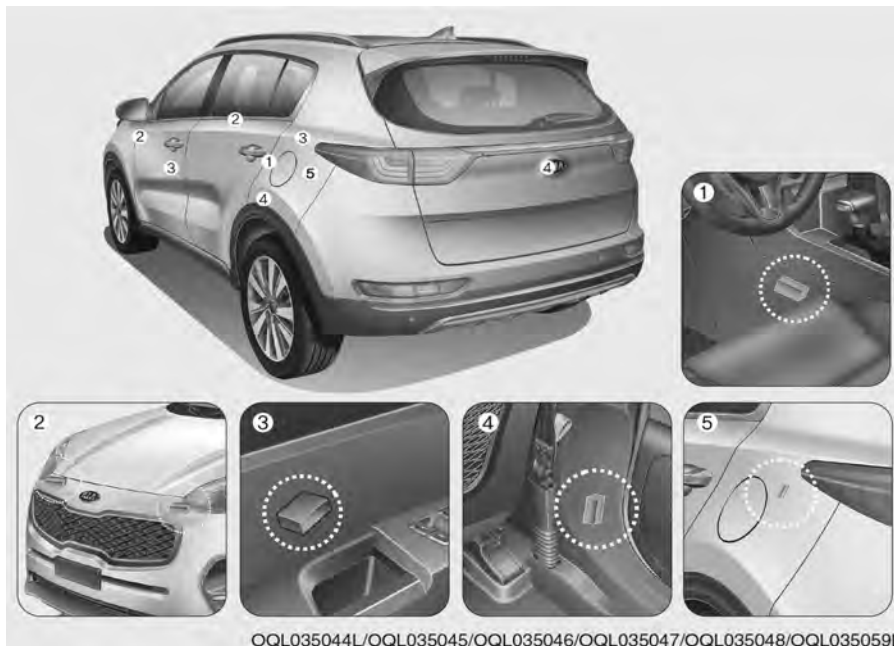

OQL035044L/OQL035045/OQL035046/OQL035047/OQL035048/OQL035059L

- (1) ماژول کنترل کیسه هوا/حشگر واژگون شدن (در صورت مجهز بودن)
- (2) حسگر ضربه از جلو (در صورت مجهز بودن)
- (3) حسگر برخورد و ضربه از بغل (در صورت مجهز بودن)
- (4) حسگر برخورد ضربه از بغل (در صورت مجهز بودن)
- (5) حسگر برخورد از بغل (در صورت مجهز بودن)

* حسگرهای کیسه هوای واقعی در خودرو ممکن است با تصویر متفاوت باشد.

دلایل باز نشدن کیسه هوا در تصادفات (شرایط باد شدن و باد نشدن کیسه هوا) انواع زیادی از تصادفات وجود دارد که در آنها از کیسه هوا نمی توان انتظار ارائه محافظت اضافی را داشت. این موارد، تصادف از ناحیه عقب و تصادف منجر به برخوردهای متعدد با خودروها و یا اجسام دیگر و به همین ترتیب برخوردهای با سرعت کم را شامل می شود.

⚠️ **اخطار**

- به محل استقرار و نصب کیسه‌های هوا یا حسگرها (سنسورها) ضربه نزده یا اجازه برخورد هیچ چیزی را به آن‌ها ندهید. این امر می‌تواند باعث باز شدن غیرمنتظره کیسه هوا شده، به مصدومیت جدی فرد یا مرگ منجر شود.
 - اگر محل یا زاویه نصب حسگرها به هر طریق تغییر داده شوند، ممکن است کیسه‌های هوا در زمان لازم باز نشده یا در زمان غیر لازم باز شده، باعث مصدومیت شدید یا مرگ شوند.
- بنابراین اقدام به انجام امور تعمیر و نگهداری بر روی حسگرهای کیسه هوا یا در اطراف آن‌ها ننمایید. با مراجعه به عاملیت مجاز کیا، خودرو را مورد بازرسی و تعمیر قرار دهید.

- اگر زاویه نصب حسگرها (به دلیل تغییر شکل و دفورمه شدن سپر جلو، بدنه یا ستون C اتاق در محلی که حسگرهای برخورد از بغل نصب شده‌اند)، تغییر کرد، با مراجعه به عاملیت مجاز کیا خودرو را مورد بازرسی و تعمیر قرار دهید.
- خودروی شما برای جذب ضربه ناشی از برخورد و در نتیجه باز شدن کیسه(های) هوا در بعضی از تصادفات طراحی شده است. سوار کردن گاردهای سپر متفرقه یا تعویض سپر با سپرهای غیر اصلی، ممکن است بر عملکرد خودرو در تصادف و باز شدن کیسه هوا اثر معکوس (نامطلوب) داشته باشد.

⚠️ **اخطار-اروپا**

در صورتی که خودروی شما به کیسه هوای پرده‌ای و جانبی مجهز می‌باشد، حین بکسل نمودن خودرو، سوئیچ خودرو را در وضعیت OFF یا ACC قرار دهید.

در صورت قرار داشتن سوئیچ خودرو در وضعیت روشن ON و تشخیص وضعیتی مانند واژگون شدن، کیسه هوای جانبی و پرده‌ای ممکن است باز شوند.

کیسه‌های هوای جانبی و پرده‌ای برای باد شدن در هنگام انتقال ضربه به حسگرهای برخورد از ناحیه بغل خودرو بسته به شدت، سرعت یا زاویه برخورد ناشی از تصادف از بغل یا واژگون شدن طراحی شده‌اند.

گرچه کیسه‌های هوای جلو (کیسه‌های هوای راننده و سرنشین جلو) فقط برای باد شدن در برخوردهایی از ناحیه جلو طراحی شده‌اند اما در صورت انتقال ضربه‌های خاص به حسگرهای ضربه از ناحیه جلو، در انواع دیگر تصادف نیز ممکن است باد شوند. کیسه‌های هوای جانبی و پرده‌ای فقط برای باد شدن در برخوردهای ناشی از تصادف از ناحیه بغل طراحی شده‌اند اما در صورت انتقال ضربه‌های خاص به حسگرهای ضربه از ناحیه بغل، در انواع دیگر تصادف نیز ممکن است باد شوند.

اگر شاسی خودرو توسط دست‌اندازها یا اشیاء روی جاده‌های ناهموار یا پیاده‌روها مورد ضربه قرار گیرد، کیسه‌های هوا ممکن است باد شوند. برای جلوگیری از باز شدن غیرمترقبه کیسه‌های هوا، در جاده‌های ناهموار یا جاده‌هایی که سطح آن‌ها برای رفت‌وآمد خودروها طراحی نشده با احتیاط رانندگی کنید.

* یادآوری - برای اروپا

در صورتی که حسگر واژگون شدن، وضعیتی مانند واژگون شدن را تشخیص دهد، کیسه هوای پرده‌ای و جانبی برای عمل کردن در این مورد نیز طراحی شده‌اند.



* کیسه‌های هوای واقعی در خودرو ممکن است با تصویر متفاوت باشند.

کیسه‌های هوای جانبی و کیسه‌های هوای پرده‌ای (در صورت مجهز بودن)

شرایط باز شدن کیسه هوا



کیسه‌های هوای جلو

کیسه‌های هوای جلو برای باد شدن در برخوردهایی از ناحیه جلو بسته به شدت، سرعت یا زاویه برخورد از جلو طراحی شده‌اند.



- کیسه‌های هوای جلو ممکن است در برخوردهای ناشی از تصادف از ناحیه بغل باد نشوند، زیرا سرنشینان به سمت برخورد متمایل می‌شوند، لذا در برخوردهایی از ناحیه بغل، باد شدن کیسه هوای جلو هیچگونه محافظت اضافی را ارائه نخواهد داد.

- هرچند در خودروهای مجهز به کیسه‌های هوای جانبی و پرده‌ای، ممکن است بسته به شدت، سرعت یا زاویه برخورد این کیسه‌ها نیز باد شوند.



- کیسه‌های هوای جلو برای باد شدن در تصادفات منجر به برخورد از ناحیه عقب طراحی نشده‌اند، چون سرنشینان توسط نیروی برخورد به سمت عقب متمایل می‌شوند. در این وضعیت کیسه‌های هوای باد شده قادر به ارائه هیچگونه اثر و حفاظتی نخواهند بود.

شرایطی که در آن کیسه هوا باد نمی‌شود



- در بعضی از تصادفات با سرعت کم، کیسه‌های هوا ممکن است باز نشوند. کیسه‌های هوا برای باز نشدن در چنین مواردی برنامه‌ریزی و طراحی شده‌اند، چون ممکن است هیچ نیازی بیش از محافظت ارائه شده توسط کمربند ایمنی در چنین برخوردهایی لازم نباشد.

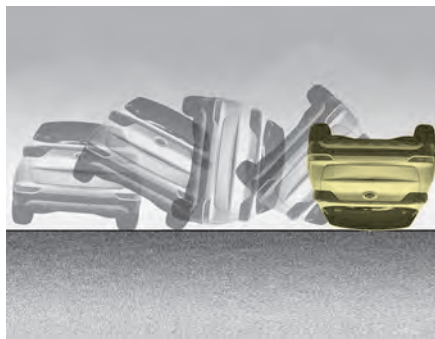

• کیسه‌های هوای جلو ممکن است در تصادفات منجر به واژگون شدن باد نشوند زیرا باز شدن کیسه‌های جلو محافظت لازم از سرنشینان را ارائه نخواهد کرد.

* یادآوری - به غیر از اروپا

هرچند اگر خودرو مجهز به کیسه‌های جانبی و پرده‌ای باشد، در صورت تیکه سنسور واژگون شدن، وضعیتی مانند واژگون شدن را تشخیص دهد، کیسه‌های هوا ممکن است باز نشوند.

* یادآوری - برای اروپا

هر چند اگر خودرو مجهز به کیسه‌های جانبی و پرده‌ای باشد، با این وجود کیسه‌های هوای جانبی و پرده‌ای ممکن است در واژگون شدن ناشی از برخورد از بغل باد بشوند.

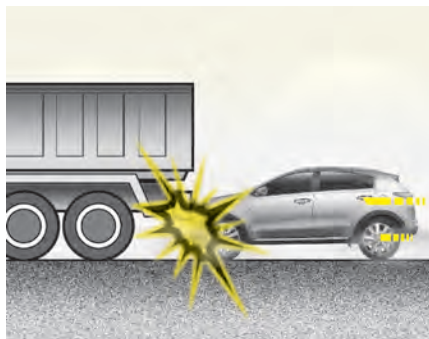

• درست قبل از لحظه تصادف، رانندگان اغلب شدیداً ترمز می‌کنند. اینگونه ترمزهای شدید قسمت جلوی خودرو را به سمت پایین متمایل کرده، باعث می‌شود جلوی خودرو به زیر خودرو دارای ارتفاع بیشتر از سطح زمین بلغزد. در شرایط لغزش به زیر خودرو دیگر چون نیروهای کاهنده سرعت تشخیص داده شده توسط حسگرها ممکن است بطور قابل توجهی با نیروهای لغزش به زیر خودروی دیگر که بسیار کمتر است در تشخیص حسگر جابه‌جا شوند، کیسه‌های هوا در تصادف منجر به لغزش در زیر خودروی دیگر ممکن است باز نشوند.

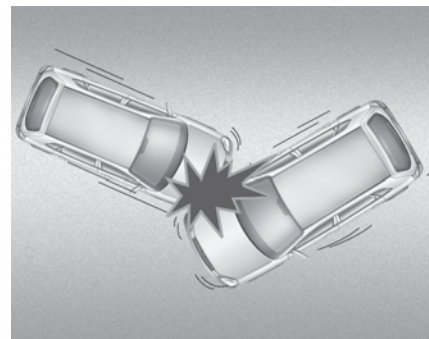

• در تصادفات منجر به برخورد متمایل یا زاویه‌دار، نیروی ضربه ممکن است سرنشینان را به جهتی پرتاب کند که کیسه‌های هوا قادر به ارائه هیچگونه حفاظت اضافی نباشند، لذا حسگرها ممکن است کیسه‌های هوا را باد نکنند.



مراقبت و نگهداری از سیستم کیسه‌های هوا SRS

بطور کلی سیستم SRS نیازی به تعمیر و نگهداری ندارد. هیچ قطعه‌ای که شما بتوانید به نحو ایمن آن را سرویس کنید وجود ندارد. اگر چراغ هشدار کیسه هوا روشن نمی‌شود یا بطور مداوم روشن باقی می‌ماند، در اولین زمان ممکن، خودرو را جهت بازرسی به یکی از عاملیت‌های مجاز کیا هدایت کنید.

- هیچ شیئی را نباید نزدیک یا روی محفظه کیسه هوای روی غربلک فرمان، صفحه نمایشگرها و صفحه جلو داشبورد بالای جعبه داشبورد قرار داد، زیرا در صورت بروز تصادف شدید منجر به باز شدن کیسه‌های هوا، این اشیاء می‌توانند خطر آفرین باشند.
- در صورت عمل کردن و باز شدن کیسه‌های هوا، تعویض آن‌ها باید توسط عاملیت مجاز کیا انجام شود.
- سیم‌کشی یا سایر اجزای سیستم SRS را دستکاری یا قطع نکنید. انجام چنین اعمالی می‌تواند باعث صدمات جسمی به دلیل باز شدن تصادفی کیسه‌ها یا عمل نکردن سیستم کیسه‌های هوا در زمان لازم، شود.

⚠️ اخطار

- ایجاد هرگونه تغییر در اجزای سیستم کیسه هوا SRS یا سیم‌کشی آن شامل اضافه کردن و چسباندن هر نوع برچسب بر روی بالشتک‌های کیسه‌های هوا یا ایجاد تغییرات در ساختار بدنه می‌تواند بر عملکرد سیستم کیسه هوا SRS تاثیر منفی گذاشته، باعث صدمات جسمی احتمالی شود.
- برای تمیز کردن پوشش روی محفظه هر یک از کیسه‌های هوا، فقط از پارچه نرم و خشک یا مرطوب شده با آب معمولی استفاده کنید. استفاده از حلال‌ها یا پاک‌کننده‌ها می‌تواند تاثیری نامطلوب بر پوشش کیسه‌های هوا و عملکرد نامناسب این سیستم‌ها داشته باشد.

- در برخورد خودرو با اشیایی نظیر پایه‌ها (تجهیزات کنار جاده) یا درخت‌ها، بدلیل اینکه نقطه برخورد ضربه بر روی یک محدوده متمرکز است و کل نیروی برخورد به حسگرها منتقل نمی‌شود، کیسه‌های هوا ممکن است باد نشوند.

- سرنشینان نباید اشیاء سخت یا تیز را در فضای بین خود و کیسه‌های هوا قرار دهند. حمل اشیاء سخت یا تیز بر روی پا یا بغل می‌تواند منجر به صدمات جسمی در صورت وقوع تصادف شود.
- سرنشینان را از محفظه کیسه‌های هوا دور نگه دارید. همه سرنشینان باید بطور قائم کاملاً به عقب در حالیکه کمربندهای خود را بسته و کف پاهایشان بر روی کف خودرو قرار داده در صندلی‌های خود بنشینند. اگر سرنشینان به روپوش کیسه‌های هوا بسیار نزدیک باشند، در صورت باد شدن کیسه‌های هوا ممکن است دچار آسیب‌دیدگی شوند.
- هیچ چیزی را در نزدیکی یا نزدیک به روپوش کیسه‌های هوا قرار نداده یا نجسبائید. اشیاء چسبانده شده یا قرار داده شده بر روی روپوش کیسه‌های هوا جلو یا جانبی ممکن است مزاحم عملکرد مناسب کیسه‌های هوا شوند.
- صندلی‌های جلو را مورد تغییر یا بهینه‌سازی قرار ندهید. ایجاد تغییرات در صندلی‌های جلو می‌تواند مزاحم عملکرد اجزای حسگر سیستم محافظت تکمیلی SRS یا کیسه‌های هوای جانبی شود.

هشدارهای ایمنی تکمیلی

- هرگز اجازه ندهید سرنشینان در محل بار یا روی صندلی عقب تاشده در خودرو در حال حرکت قرار گیرند. همه سرنشینان باید بطور قائم و کاملاً به عقب در حالیکه کمربندهای خود را بسته و کف پاهایشان بر روی کف خودرو قرار دارد در صندلی‌های خود بنشینند.
- در خودرو در حال حرکت سرنشینان نباید اقدام به خروج از خودرو یا تعویض صندلی خود نمایند. سرنشینی که در هنگام تصادف یا ترمز ناگهانی کمربند خود را بسته نگه نداشته باشد، می‌تواند در داخل خودرو به اطراف، به طرف دیگر سرنشینان یا به بیرون خودرو پرتاب شود.
- هر کمربند برای محافظت از یک سرنشین طراحی شده است. اگر یک کمربند مورد استفاده بیش از یک نفر قرار گیرد، در صورت تصادف، استفاده کنندگان می‌توانند بطور جدی مصدوم یا کشته شوند.
- از اضافه کردن تجهیزات اضافی به کمربند ایمنی خودداری کنید. تجهیزاتی که ادعا می‌شود آسایش سرنشین را بهبود می‌بخشند یا موقعیت کمربند را تغییر می‌دهند، می‌توانند محافظت ارائه شده توسط کمربند را کاهش و احتمال آسیب‌های جدی در تصادف را افزایش دهند.

- اگر اجزای سیستم کیسه هوا باید دور انداخته شده یا خودرو باید اسقاط شود، احتیاط‌های ایمنی بخصوص را باید رعایت نمود. عاملیت‌های مجاز کیا این احتیاط‌ها را می‌دانند و قادر به ارائه اطلاعات لازم به شما می‌باشند. عدم رعایت این دستورالعمل‌ها و هشدارها می‌تواند خطر صدمات جسمی را افزایش دهد.
- در صورت وارد شدن آب به خودرو و خیس شدن کفیوش یا پر شدن کف اتاق با آب، نباید خودرو را روشن کنید. خودرو باید توسط عوامل مجاز به یکی از عاملیت‌های مجاز کیا حمل شود.

برچسب هشدار کیسه هوا

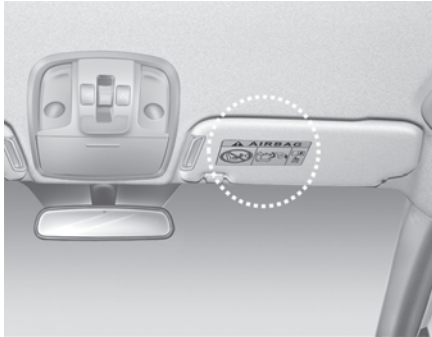

برچسب‌های هشدار کیسه‌های هوا برای آگاه کردن راننده و سرنشینان از خطر بالقوه سیستم کیسه هوا SRS در محل‌های مشخص شده، نصب شده‌اند.

توجه داشته باشید که این هشدارهای قانونی بر خطرات تهدید کننده کودکان متمرکز است، اما ما نیز خواستار هوشیاری شما نسبت به خطراتی که در صفحات قبل شرح داده شده هستیم.

افزافه کردن تجهیزات یا ایجاد تغییر و بهینه‌سازی در خودروهای مجهز به کیسه هوا

اگر با تعویض شاسی یا تعویض یا تغییر در سیستم سپر، جلوی خودرو یا صفحات فلزی جانبی بدنه یا ارتفاع خودرو از زمین، خودروی خود را مورد تغییر یا بهینه‌سازی قرار دهید، ممکن است بر عملکرد سیستم کیسه‌های هوای خودرو تاثیر نامطلوب بگذارد.

هیچ چیزی را زیر صندلی‌های جلو قرار ندهید. قرار دادن اشیاء زیر صندلی‌های جلو می‌تواند مزاحم عملکرد اجزای حسگر سیستم محافظت تکمیلی SRS و دسته سیم‌ها شود.

هرگز بچه‌های شیرخوار یا کودکان را بر روی پا ننشانید. در صورت وقوع تصادف کودک می‌تواند بطوری جدی مصدوم یا کشته شود. بچه‌های شیرخوار یا کودکان باید بطور صحیح توسط صندلی‌های محافظ کودک مناسب یا کمربندهای ایمنی در صندلی‌های عقب مورد محافظت قرار گیرند.

⚠️ اخطار

- نشستن به‌نحو نامناسب یا استقرار در موقعیت نامناسب می‌تواند باعث نزدیک شدن بیش از حد سرنشین به کیسه هوای خودرو و یا پرتاب شدن به بیرون و منجر به صدمات جدی جسمی یا مرگ شود.
- همیشه بطور قائم در حالی که پشتی صندلی در حالت قائم قرار دارد در وسط تشک صندلی نشسته، کمربند خود را بسته، پاها را به راحتی دراز و کف پاها را بر روی کف خودرو قرار دهید.

- ۴-۳۴ پنجره‌ها
- ۴-۳۵ • شیشه بالابرهاى برقى
- ۴-۳۹ درب موتور
- ۴-۳۹ • باز کردن درب موتور
- ۴-۴۰ • بستن درب موتور
- ۴-۴۱ دريچه باک سوخت
- ۴-۴۱ • باز کردن دريچه باک سوخت
- ۴-۴۴ سان روف پانوراما
- ۴-۴۵ • هشدار باز ماندن سان روف
- ۴-۴۵ • سايبان
- ۴-۴۶ • باز کردن و بستن سان روف به صورت کشويى
- ۴-۴۷ • باز کردن و بستن سان روف به صورت لولايى
- ۴-۴۷ • بستن سان روف
- ۴-۴۸ • تنظيم مجدد سان روف
- ۴-۴۹ غربيلک فرمان
- ۴-۴۹ • فرمان برقى
- ۴-۵۰ • اهم تنظيم فرمان (حرکت تلسکويى و بالا/پايين)
- ۴-۵۰ • گرم کن غربيلک فرمان
- ۴-۵۱ • بوق
- ۴-۵۲ آينه‌ها
- ۴-۵۲ • آينه داخلى ديد عقب
- ۴-۵۳ • آينه‌هاى بغل
- ۴-۵ کليدها
- ۴-۵ • شماره کد کليد را يادداشت کنيد
- ۴-۵ • عملکرد کليدها
- ۴-۶ • سيستم ضد سرقت
- ۴-۹ سيستم کنترل از راه دور قفل درب‌ها
- ۴-۹ • عملکرد سيستم کنترل از راه دور قفل درب‌ها
- ۴-۱۰ • عملکرد سيستم کليد هوشمند
- ۴-۱۰ • پيشگيرى‌هاى مرتبط با استفاده از فرستنده
- ۴-۱۲ کنترل از راه دور
- ۴-۱۳ • تعويض باترى
- ۴-۱۴ سيستم دزدگير
- ۴-۱۴ • مرحله فعال شدن
- ۴-۱۵ • مرحله آژير
- ۴-۱۶ • مرحله غير فعال شدن
- ۴-۱۸ قفل درب‌ها
- ۴-۱۸ • بکارگيرى قفل درب‌ها از بيرون خودرو
- ۴-۱۹ • بکارگيرى قفل درب‌ها از داخل خودرو
- ۴-۲۱ • عملکردهاى قفل / باز کردن قفل درب‌ها
- ۴-۲۱ • سيستم قفل ايمنى محافظ کودک درب عقب
- ۴-۲۲ درب پشتى
- ۴-۲۲ • باز و بسته کردن درب پشتى (دستى)
- ۴-۲۴ • درب پشتى برقى
- ۴-۲۹ • درب پشتى هوشمند
- ۴-۳۳ • اهم ايمنى آزاد کننده درب پشتى در مواقع اضطرارى

- صفحه نمایشگرها ۴-۵۶
- کلیدهای کنترل صفحه نمایشگر ۴-۵۸
 - دکمه کنترل صفحه نمایش LCD ۴-۵۹
 - گیج (نشانگرها) ۴-۵۹
 - نشانگر وضعیت دسته دنده ۴-۶۲
 - صفحه نمایش LCD ۴-۶۴
 - حالت‌های صفحه نمایش LCD ۴-۶۴
 - حالت زمان سرویس ۴-۶۵
 - حالت تنظیمات کاربر ۴-۶۷
 - حالت راهنمای تغییر مسیر در تقاطع‌ها ۴-۷۷
 - حالت A/V ۴-۷۸
 - پیغام‌های هشدار ۴-۷۸
 - چراغ‌های هشدار و نشانگر ۴-۸۷
 - چراغ‌های هشداردهنده ۴-۸۷
 - چراغ‌های نشانگر ۴-۹۶
 - سیستم کمکی پارک خودرو با دنده عقب ۴-۱۰۲
 - عملکرد سیستم کمکی پارک خودرو با دنده عقب ۴-۱۰۲
 - شرایط غیر فعال شدن سیستم کمکی پارک خودرو با دنده عقب ۴-۱۰۳
 - پیشگیری‌های مرتبط با سیستم کمکی پارک خودرو با دنده عقب ۴-۱۰۴
 - عیب‌یابی ۴-۱۰۵
- سیستم کمکی پارک خودرو ۴-۱۰۶
- عملکرد سیستم کمکی پارک خودرو ۴-۱۰۶
 - شرایط غیر فعال بودن سیستم ۴-۱۰۸
 - عیب‌یابی ۴-۱۱۰
 - دوربین دید عقب ۴-۱۱۱
 - سیستم روشنایی ۴-۱۱۲
 - عملکرد حفظ توان باتری ۴-۱۱۲
 - عملکرد بدرقه چراغ جلو ۴-۱۱۲
 - چراغ روشنایی روز ۴-۱۱۳
 - کنترل چراغ‌ها ۴-۱۱۳
 - عملکرد نور بالا ۴-۱۱۵
 - چراغ‌های راهنمای مسیر ۴-۱۱۶
 - چراغ مه‌شکن جلو ۴-۱۱۷
 - چراغ‌های مه‌شکن عقب ۴-۱۱۸
 - سیستم تنظیم ارتفاع شعاع نور چراغ‌های جلو ۴-۱۱۸
 - برف پاک‌کن و شیشه‌شوی ۴-۱۲۰
 - برف پاک‌کن/شیشه‌شوی عقب ۴-۱۲۰
 - برف پاک‌کن/شیشه جلو ۴-۱۲۰
 - برف پاک‌کن شیشه جلو ۴-۱۲۱
 - شیشه‌شوی شیشه جلو ۴-۱۲۳
 - برف پاک‌کن و شیشه‌شوی عقب در انتهای اهرم ۴-۱۲۴

- ۴-۱۵۰ برفک زدایی و بخارزدایی شیشه جلو
- کنترل دستی سیستم گرمایشی و سرمایشی ۴-۱۵۰
- کنترل اتوماتیک سیستم گرمایشی و سرمایشی ۴-۱۵۰
- توصیه‌های عملکردی ۴-۱۵۱
- حالت جلوگیری از بخار گرفتن شیشه جلو ۴-۱۵۲
- بخارزدایی اتوماتیک Auto
- (مخصوص سیستم کنترل اتوماتیک کیفیت هوا) ۴-۱۵۳
- هوای پاکیزه ۴-۱۵۴
- جعبه‌های نگهداری اشیاء ۴-۱۵۵
- جعبه کنسول وسط ۴-۱۵۵
- جعبه داشبورد ۴-۱۵۵
- جا عینکی ۴-۱۵۶
- جعبه نگهداری اشیاء-درون محفظه بار ۴-۱۵۷
- تجهیزات داخلی ۴-۱۵۸
- فن‌دک ۴-۱۵۸
- زیرسیگاری ۴-۱۵۸
- جالیوانی ۴-۱۵۹
- آفتاب‌گیر ۴-۱۶۰
- گرم‌کن صندلی ۴-۱۶۱
- خنک‌کننده صندلی ۴-۱۶۲
- خروجی برق ۴-۱۶۳
- شارژر USB ۴-۱۶۴
- سیستم شارژ بی‌سیم تلفن هوشمند ۴-۱۶۴
- چراغ‌های داخلی ۴-۱۲۵
- عملکرد خاموش شدن اتوماتیک چراغ‌های داخلی ۴-۱۲۵
- چراغ مطالعه ۴-۱۲۵
- چراغ اتاق ۴-۱۲۶
- چراغ محفظه پشتی ۴-۱۲۷
- چراغ جعبه داشبورد ۴-۱۲۷
- چراغ آینه آرایشی ۴-۱۲۷
- سیستم خوش آمدگویی ۴-۱۲۸
- چراغ خوش آمدگویی ۴-۱۲۸
- چراغ بدرقه ۴-۱۲۸
- چراغ‌های داخلی ۴-۱۲۸
- گرم‌کن شیشه ۴-۱۲۹
- گرم‌کن شیشه عقب ۴-۱۲۹
- کنترل سیستم گرمایش و سرمایش ۴-۱۳۰
- عملکرد سیستم ۴-۱۳۰
- ایرکاندیشن (کولر) ۴-۱۳۱
- فیلتر هوای سیستم کنترل کیفیت هوا ۴-۱۳۲
- برچسب مشخصات گاز خنک‌کننده کولر ۴-۱۳۳
- کنترل میزان گاز خنک‌کننده و روانکار
- کمپرسور کولر ۴-۱۳۴
- کنترل دستی سیستم گرمایش و سرمایشی ۴-۱۳۵
- کنترل اتوماتیک سیستم گرمایشی و سرمایشی ۴-۱۴۱
- سیستم گرمایش و سرمایش اتوماتیک ۴-۱۴۲

- قلاب جالباسی ۴-۱۶۷
- قلاب‌های نگهدارنده کفپوش ۴-۱۶۷
- تور محافظ بار ۴-۱۶۸
- صفحه محافظ محفظه بار ۴-۱۶۹
- تجهیزات جانبی ۴-۱۷۱
- باربند ۴-۱۷۱

کلیدها

شماره کد کلید را یادداشت کنید

شماره کد کلید بر روی آویزه حامل برچسب بارکد کلید متصل به دسته کلیدها درج شده است. در صورت گم شدن،



کلید، توصیه می‌شود با عاملیت مجاز کیا تماس بگیرید. این آویز حامل برچسب را از دسته کلید جدا کرده و در محل مطمئنی نگهداری کنید. همچنین لازم است شماره کد را یادداشت کرده و در مکانی ایمن (نه داخل خودرو) نگهداری کنید.

عملکرد کلیدها

■ کلید تاشو



■ کلید هوشمند



کلید تاشو

جهت باز نمودن کلید، دکمه ضامن را فشار دهید، کلید بطور اتوماتیک باز می‌شود. برای جمع کردن کلید، حین فشار دادن دکمه ضامن، کلید را با دست تا کنید.

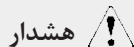

هشدار

از تا کردن کلید بدون فشار دکمه ضامن خودداری نمایید. چرا که کلید صدمه می‌بیند.

کلید هوشمند

برای خارج نمودن کلید معمولی (مکانیکی)، دکمه ضامن (1) را فشار داده و نگه دارید و در همان حین کلید معمولی (مکانیکی) (2) را خارج نمایید. برای داخل نمودن مجدد کلید معمولی، کلید را داخل سوراخ قرار داده و تا شنیده شدن صدای کلیک به داخل فشار دهید.

- برای روشن کردن موتور استفاده می‌شود.
- برای قفل کردن و باز نمودن قفل دربها استفاده می‌شود.

سیستم ضد سرقت (ایموبلایزر) (در صورت مجهز بودن)

برای کاهش خطر استفاده غیر مجاز از خودرو، خودرو شما به سیستم الکترونیکی ضد فعال شدن موتور مجهز شده است.

سیستم ضد سرقت متشکل از یک فرستنده کوچک در سوئیچ خودرو و تجهیزات الکترونیکی در داخل خودرو می‌باشد.

با وجود این سیستم، هنگامی که سوئیچ را در قفل فرمان جا زده و آن را به موقعیت روشن ON می‌چرخانید، یا هر زمان که دکمه روشن / خاموش موتور engine start/stop را در موقعیت ON قرار می‌دهید

سیستم ضد سرقت، سوئیچ خودرو را با مقایسه سیگنال دریافتی از نظر داشتن یا نداشتن اعتبار کنترل می‌کند.

اگر صحت و معتبر بودن سوئیچ خودرو تشخیص و تأیید شود، موتور روشن می‌شود.

اگر صحت و معتبر بودن سوئیچ خودرو تأیید نشود، موتور روشن نخواهد شد.

⚠️ اخطار

توصیه می‌شود برای تعویض فقط از قطعات یدکی اصلی کیا استفاده نمایید. در صورت استفاده از سوئیچ متفرقه، ممکن است پس از استارت زدن، سوئیچ خودرو در موقعیت استارت باقی مانده و به موقعیت روشن ON باز نگردد، در صورت وقوع این امر، استارت در حالت فعال باقی مانده باعث آسیب دیدن موتور استارت و احتمالاً آتش‌سوزی به دلیل جریان شدید برق در سیم‌کشی می‌شود.

⚠️ اخطار - سوئیچ خودرو (کلید هوشمند)

رها کردن کودکان بدون همراه با وجود سوئیچ (کلید هوشمند) در خودرو، حتی در زمان بیرون بودن سوئیچ یا قرار گرفتن دکمه استارت در موقعیت ON یا ACC خطرناک است. بچه‌ها رفتار بزرگترها را تقلید می‌کنند، لذا ممکن است سوئیچ را در قفل فرمان جا بزنند یا دکمه استارت را فشار دهند. سوئیچ خودرو (کلید هوشمند) کودکان را به فعال کردن شیشه‌های برقی یا دیگر کلیدهای کنترل کننده یا حتی به حرکت در آوردن خودرو قادر می‌کند. این امر می‌تواند منجر به صدمات جسمی جدی یا حتی مرگ کودک شود. در صورتی که موتور در حال کار کردن است هرگز کلیدها را در خودرو با کودکان بدون همراه باقی نگذارید.

* یادآوری

هنگام استارت زدن موتور با کلید، نباید کلید دیگری در کنار کلید اصلی باشد. در غیر این صورت موتور روشن نشده یا پس از روشن شدن سریع خاموش می‌شود. برای جلوگیری از استارت زدن بدون عیب، کلیدها را دور از هم نگهداری کنید.

برای غیر فعال کردن سیستم ضد سرقت:

سوئیچ خودرو را در قفل فرمان جا زده و آن را به موقعیت روشن ON بچرخانید یا دکمه روشن/خاموش موتور engine start/stop را در موقعیت ON قرار دهید.

برای فعال کردن سیستم ضد سرقت:

سوئیچ خودرو را به موقعیت خاموش OFF بچرخانید یا دکمه‌ی روشن/خاموش موتور Engine Start/Stop را به موقعیت OFF تغییر دهید. سیستم ضد سرقت بطور اتوماتیک فعال می‌شود. بدون سوئیچ صحیح و معتبر مخصوص هر خودرو، موتور روشن نمی‌شود.

⚠️ اخطار

برای جلوگیری از سرقت خودرو، کلید یدکی را در هیچ جایی در داخل خودرو نگهداری نکنید. رمز عبور (password) سیستم ضد سرقت خودرو، رمز انحصاری و خصوصی برای هر مشتری بوده و باید محرمانه تلقی شود. این شماره را در هیچ جایی در داخل خودرو مخفی نکنید.

هشدار 

از قرار دادن تجهیزات جانبی فلزی در نزدیکی سوئیچ خودرو اجتناب کنید. به دلیل قطع احتمالی سیگنال فرستنده سوئیچ خودرو توسط تجهیزات جانبی فلزی، موتور ممکن است روشن نشود.

* یادآوری

اگر به کلیدهای اضافی بیشتری نیاز داشتید یا کلیدهای خود را گم کرده‌اید، با عاملیت مجاز کیا تماس بگیرید.

هشدار 

فرستنده داخل سوئیچ خودرو یکی از قطعات مهم سیستم ضد سرقت بوده و برای عملکرد بدون مشکل سال‌ها طراحی شده است، هر چند برای تحقق این امر از قرار دادن سوئیچ خودرو در معرض رطوبت، الکتریسیته ساکن یا حرکات خشن اجتناب کنید. در غیر این صورت ممکن است سیستم ضد سرقت دچار مشکل شود.

هشدار 

سیستم ضد سرقت را تغییر نداده و تعویض یا تنظیم نکنید، این امر می‌تواند باعث خرابی سیستم ضد سرقت شود. سرویس سیستم ضد سرقت فقط توسط عاملیت مجاز کیا باید انجام گیرد. عیوب ناشی از دست کاری، تنظیم یا ایجاد تغییرات نامناسب در سیستم توسط گارانتی کارخانه سازنده پوشش داده نمی‌شود.

سیستم کنترل از راه دور قفل درب ها عملکرد سیستم کنترل از راه دور قفل درب ها

■ کلید تاشو



OUM046432L

■ کلید هوشمند



OUM046433L

قفل کردن (1)

اگر دکمه قفل فشار داده شود، همه دربها (و درب پشتی) قفل می‌شوند. اگر تمام دربها (و درب پشتی) بسته باشند، چراغ‌های اعلام خطر (فلاشر) یک‌بار چشمک خواهند زد تا قفل شدن همه دربها (و درب پشتی) را نشان دهند.

باز نمودن قفل (2)

اگر دکمه باز شدن قفل فشار داده شود، قفل تمام دربها (و درب پشتی) باز می‌شوند. چراغ‌های اعلام خطر (فلاشر) دوبار چشمک خواهند زد تا باز شدن قفل تمام دربها (و درب پشتی) را نشان دهند.

با این وجود؛ پس از فشردن این دکمه اگر ظرف ۳۰ ثانیه هیچ کدام از دربها باز نشوند، تمامی دربها (و درب پشتی) بطور اتوماتیک بسته خواهند شد.

باز نمودن درب پشتی (3)

با فشار دادن بیش از ۱ ثانیه این دکمه، درب پشتی باز خواهد شد.

چراغ‌های اعلام خطر (فلاشر) دوبار چشمک خواهند زد تا باز شدن قفل درب پشتی را نشان دهند. هر چند پس از فشار دادن این دکمه در صورتی که طی ۳۰ ثانیه درب پشتی باز نشود مجدداً بصور اتوماتیک قفل خواهد شد.

هم‌چنین پس از باز نمودن و بستن، درب پشتی بطور اتوماتیک قفل خواهد شد.

عملکرد سیستم کلید هوشمند (در صورت مجهز بودن)



با کلید هوشمند می توانید درب‌ها (و درب پشتی) را باز و قفل نموده و حتی بدون جا زدن سوئیچ، موتور خودرو را روشن نمایید. عملکرد دکمه‌ها با کلید هوشمند مشابه فرستنده کنترل از راه دور می‌باشد. (به محث "فرستنده کنترل از راه دور" در این بخش مراجعه نمایید).
حین همراه داشتن کلید هوشمند، می‌توان قفل درب‌های خودرو (و درب پشتی) را باز و بسته نمود. هم‌چنین، می‌توان موتور را استارت زد. برای اطلاع از جزئیات بیشتر، مطالب بعد را مطالعه نمایید.

قفل کردن



با فشار دادن دکمه روی دستگیره بیرونی درب سمت راننده، تمامی درب‌ها (و درب پشتی) بسته می‌شوند و قفل هیچ دربی باز نمی‌باشد، تمامی درب‌ها (و درب پشتی) قفل است. چراغ‌های اعلام خطر (فلاشر) یکبار چشمک زده تا قفل شدن تمامی درب‌ها (و درب پشتی) را نشان دهد. در صورت قرار داشتن کلید هوشمند در فاصله ۷۰ سانتیمتری تا ۱ متری از دستگیره بیرونی درب، دکمه‌های کلید عمل می‌کند. جهت بررسی و اطمینان از قفل شدن درب‌ها، بهتر است دکمه قفل درب را از داخل خودرو بررسی کنید یا دستگیره بیرونی درب را بکشید.

در صورت وجود شرایط زیر ممکن است با وجود فشار دادن دکمه روی دستگیره بیرونی، درب‌ها قفل نشده و صدای آژیر هشدار به صدا در آید:

- کلید هوشمند داخل خودرو باشد.
- دکمه روشن/ خاموش موتور
- ENGINE START/STOP در موقعیت ON یا ACC قرار داشته باشد.
- تمامی درب‌ها به غیر از درب پشتی باز باشند.

ایجاد محدودیت در استفاده از کلیدها



هنگامی که کلیدها را به دست سرایدار و یا نگهبان می‌سپارید برای جلوگیری از دسترسی به جعبه داشبورد اقدامات زیر را انجام دهید.

۱. دکمه آزاد کننده (1) را فشار داده و نگه دارید و سپس سوئیچ معمولی (مکانیکی) (2) را خارج نمایید.

۲. کلید هوشمند را به سرایدار بسپارید. بدون سوئیچ معمولی (مکانیکی) درب جعبه داشبورد باز نخواهد شد.

باز نمودن درب پشتی

در صورتی که کلید هوشمند در فاصله ۷۰ سانتی متری الی ۱ متری دستگیره بیرونی درب پشتی باشد. می‌توانید با فشار دادن کلید روی دستگیره درب پشتی، قفل آن را باز کرده و سپس درب پشتی را باز نمایید.

چراغ‌های فلاشر دوبار چشمک خواهند زد تا باز شدن درب پشتی را نشان دهند. علاوه بر این، درب پشتی پس از باز و بسته شدن بطور اتوماتیک قفل خواهد شد.

روشن کردن موتور

می‌توان بدون جا زدن کلید، موتور را روشن نمود، در این خصوص به فصل ۶ مبحث «روشن کردن موتور با استفاده از کلید هوشمند» مراجعه نمایید.

باز نمودن قفل

در صورتی که تمامی درب‌ها (و درب پشتی) بسته و قفل باشند، با فشار دادن دکمه روی دستگیره‌های بیرونی درب‌های جلو، قفل تمامی درب‌ها (و درب پشتی) باز می‌شود. و فلاشرها دوبار چشمک می‌زنند تا باز شدن قفل درب‌ها (و درب پشتی) را نشان دهند.

این دکمه فقط در صورتی کار می‌کند که کلید هوشمند در فاصله ۷۰ سانتی متری تا ۱ متری از دستگیره بیرونی درب باشد.

حین قرار داشتن کلید هوشمند در فاصله حدود ۷۰ سانتیمتری تا یک متری از دستگیره بیرونی درب‌های جلو، هر شخص می‌تواند بدون در اختیار داشتن کلید هوشمند، آن درب را باز نماید.

هشدار 

فرستنده کنترل از راه دور را از آب یا مایعات دور نگاه دارید. اگر سیستم کنترل از راه دور به علت تماس با آب یا مایعات خراب شده باشد، گارانتی سازنده خودرو آن را پوشش نمی‌دهد.

هشدار 

سیستم کنترل از راه دور قفل درب‌ها را نه تغییر داده و نه تعویض یا تنظیم کنید. این امر می‌تواند باعث خرابی سیستم شود. سرویس سیستم کنترل از راه دور قفل درب‌ها فقط توسط عاملیت مجاز کیا باید انجام گیرد. عیوب ناشی از دستکاری، تنظیم یا ایجاد تغییرات نامناسب در سیستم توسط گارانتی کارخانه سازنده پوشش داده نمی‌شود.

از قرار دادن فرستنده و تلفن همراه یا تلفن هوشمند در یک جا یا درون جیب خود اجتناب نموده و فاصله کافی را بین دو وسیله حفظ نمایید.

هنگامی که فرستنده کنترل از راه دور درست کار نمی‌کند، باز کردن و بستن را بوسیله سوئیچ معمولی (مکانیکی) خودرو انجام دهید. اگر در استفاده از فرستنده کنترل از راه دور مشکل دارید، توصیه می‌شود با یکی از عاملیت‌های مجاز کیا تماس بگیرید.

پیشگیری‌های مرتبط با استفاده از فرستنده کنترل از راه دور

- در صورت وقوع هر یک از موارد زیر فرستنده کنترل از راه دور کار نخواهد کرد:
- سوئیچ خودرو در قفل فرمان باقی مانده باشد. (مخصوص کلید تاشو)
- کلید هوشمند خودروی دیگر نزدیک خودروی شما عمل کند.
- از حد مجاز مسافتی که فرستنده کنترل از راه دور عمل می‌کند فراتر رفته باشید (حدود ۱۰ متر)
- باتری فرستنده کنترل از راه دور ضعیف باشد.
- خودرو یا اشیاء دیگر مانع رسیدن سیگنال فرستنده کنترل از راه دور به خودرو شوند.
- هوا به شدت سرد باشد.
- محل استفاده از فرستنده کنترل از راه دور نزدیک یک فرستنده رادیویی نظیر ایستگاه رادیویی یا فرودگاه که می‌تواند عملکرد معمول فرستنده کنترل از راه دور را دچار اختلال کند قرار داشته باشد.
- اگر فرستنده در نزدیکی تلفن همراه یا تلفن هوشمند قرار دارد، سیگنال‌های فرستنده بوسیله عملکرد عادی تلفن همراه یا تلفن هوشمند مسدود می‌شود. این عملکرد بویژه زمانی که تلفن برای تماس گرفتن، پاسخ دادن به تماس، نوشتن پیامک و یا ارسال و دریافت ایمیل فعال است، شدیدتر می‌شود.

تعویض باتری

■ کلید تاشو



■ کلید هوشمند



۱. ابزاری نازک را در شیار فرستنده جا زده و به آرامی درپوش قاب فرستنده را جدا کنید یا پوشش پشت کلید هوشمند را باز کنید.
 ۲. باتری را با باتری نو (CR2032) تعویض کنید. در هنگام تعویض باتری از قرار داشتن قطب‌های باتری به نحو صحیح اطمینان حاصل کنید.
 ۳. باتری را برعکس ترتیب پیاده کردن جا بزنید.
- برای تعویض فرستنده کنترل از راه دور توصیه می‌شود به عاملیت مجاز کیا مراجعه نمایید.

هشدار

- فرستنده سیستم کنترل از راه دور برای سالها استفاده بدون مشکل طراحی شده است اما در صورت قرار گرفتن در معرض رطوبت یا الکتریسیته ساکن می‌تواند دچار مشکل شود. اگر از نحوه درست کار کردن با آن یا تعویض باتری فرستنده مطمئن نیستید، توصیه می‌شود با یکی از عاملیت‌های مجاز کیا تماس بگیرید.
- استفاده از باتری اشتباه می‌تواند باعث خرابی فرستنده کنترل از راه دور شود. از صحیح بودن باتری اطمینان حاصل کنید.
- برای جلوگیری از صدمه دیدن فرستنده کنترل از راه دور، آن را بر روی زمین رها نکرده، از مایعات دور نگه داشته، در معرض گرما یا نور مستقیم خورشید قرار ندهید.

* یادآوری

باتری که به روش نادرست دور انداخته شده باشد، می‌تواند برای محیط زیست و سلامت انسان‌ها مضر باشد، باتری‌ها را براساس قوانین و مقررات محلی دور بریزید.

فرستنده کنترل از راه دور با باتری لیتیومی ۳ ولتی کار می‌کند و بطور معمول برای سال‌ها دوام می‌آورد. اگر نیاز به تعویض باتری ضروری شد از روش زیر پیروی کنید:

سیستم دزدگیر (در صورت مجهز بودن)

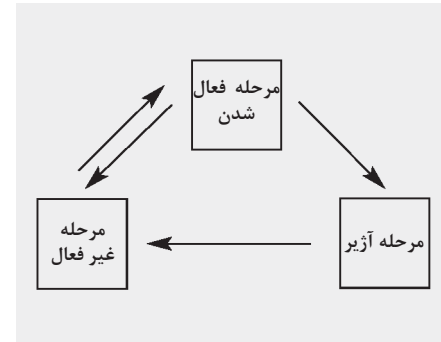

این سیستم برای محافظت خودرو از ورود بدون اجازه به آن طراحی گردیده است. عملکرد این سیستم در سه مرحله انجام می‌شود: مرحله اول "فعال شدن" مرحله دوم "آژیر"، مرحله سوم "غیر فعال شدن"، می‌باشد. عملکرد این سیستم با صدای آژیر چراغ‌های اعلام خطر (فلاشر) همراه است.

مرحله فعال شدن

خودرو را پارک و موتور را خاموش کنید. سیستم دزدگیر را به شرح زیر فعال کنید.

با استفاده از کلید تاشو

۱. موتور را خاموش کرده و سوئیچ خودرو را از قفل فرمان بیرون آورید.
۲. از بسته و قفل بودن درب‌ها (و درب پشتی) و درب موتور اطمینان حاصل کنید.
۳. درب‌ها را با فشار دادن دکمه قفل روی فرستنده کنترل از راه دور قفل کنید.

پس از انجام مراحل بالا، چراغ‌های اعلام خطر یک بار چشمک خواهند زد تا فعال شدن سیستم را اعلام کنند. در صورتی که هر یک از درب‌ها، درب پشتی یا درب موتور باز باشد، چراغ‌های اعلام خطر چشمک زده و سیستم ضد سرقت نیز فعال نخواهد شد. پس از آن در صورت بستن تمام درب‌ها، درب پشتی و درب موتور، چراغ‌های اعلام خطر یک‌بار چشمک زده و دزدگیر فعال و وارد فاز کنترلی خود خواهد شد.

با استفاده از کلید هوشمند

۱. موتور را خاموش کنید.
 ۲. از بسته و قفل بودن همه درب‌ها (و درب پشتی) و درب موتور اطمینان حاصل کنید.
 ۳. با در دست داشتن کلید هوشمند، دکمه روی دستگیره بیرونی سمت راننده را بفشارید تا درب‌ها قفل شوند.
- پس از انجام مراحل بالا، چراغ‌های اعلام خطر یک بار چشمک خواهند زد تا فعال شدن سیستم را اعلام کنند. در صورت باز ماندن درب پشتی یا درب موتور، چراغ‌های اعلام خطر چشمک زده و صدای آژیر شنیده نمی‌شود. پس از آن در صورت بستن درب پشتی و درب موتور، چراغ‌های اعلام خطر یک بار چشمک زده و دزدگیر فعال و وارد فاز کنترلی خود خواهد شد.

مرحله آژیر

در هنگام فعال بودن سیستم دزدگیر، آژیر دزدگیر با روی دادن هر یک از موارد زیر به صدا در خواهد آمد.

- بدون استفاده از فرستنده کنترل از راه دور یکی از درب‌های جلو یا عقب باز شوند.
- بدون استفاده از فرستنده کنترل از راه دور درب پشتی باز شود.
- درب موتور باز شود.

در این وضعیت آژیر کشیدن دزدگیر و چشمک زدن مداوم چراغ‌های اعلام خطر (فلاشر) بمدت ۲۷ ثانیه ادامه می‌یابد. اگر پس از شنیده شدن صدای آژیر وضعیت آژیر تغییری نکند و آژیر خاموش شود. برای خاموش کردن سیستم، قفل درب‌ها را با استفاده از فرستنده کنترل از راه دور باز کنید.

پیش از آنکه تمام سرنشینان خودرو را ترک کنند، سیستم دزدگیر را فعال نکنید. اگر با وجود سرنشین در خودرو سیستم دزدگیر را فعال کنید، صدای آژیر ممکن است در زمان خروج سرنشینان باقی مانده در خودرو فعال شود. اگر طی ۳۰ ثانیه پس از قرار گرفتن سیستم در مرحله فعال و کنترلی، هر کدام از درب‌ها، درب پشتی یا درب موتور باز شود، به منظور جلوگیری از آژیر غیرضروری سیستم غیر فعال می‌شود.

● با فشار دادن دکمه قفل روی کلید هوشمند، می‌توانید درب‌ها را قفل کنید. پس از اتمام مراحل فوق، چراغ‌های هشدار خطر برای اعلام فعال شدن سیستم یک‌بار چشمک می‌زنند. در صورت باز بودن هر یک از درب‌ها، درب پشتی یا درب موتور، چراغ‌های هشدار خطر و سیستم دزدگیر عمل نمی‌کنند. پس از این مرحله، در صورت بستن همه درب‌ها، درب پشتی یا درب موتور، چراغ‌های هشدار خطر یک‌بار چشمک می‌زنند و دزدگیر فعال و وارد فاز کنترلی خود خواهد شد.

مرحله غیرفعال شدن

سیستم در حالت زیر غیرفعال می‌شود:

کلید تاشو

- دکمه باز نمودن قفل درب فشرده شود.
- موتور روشن شود (در طول ۳ ثانیه)
- سوئیچ خودرو بمدت ۳۰ ثانیه یا بیشتر در وضعیت روشن (ON) قرار داشته باشد.

کلید هوشمند

- دکمه باز کننده قفل، فشرده شود.
- در حالیکه کلید هوشمند را همراه دارید، دکمه روی دستگیره درب بیرونی درب‌های جلو را فشار دهید.
- موتور روشن شود (در طول ۳ ثانیه).

* یادآوری

- بدون استفاده از کلید هوشمند اگر سیستم بوسیله فرستنده کنترل از راه دور غیرفعال نشد، سوئیچ را در قفل فرمان جا زده و موتور را روشن کنید. پس از آن سیستم غیرفعال می‌شود.
- با استفاده از کلید هوشمند اگر سیستم با کلید هوشمند غیرفعال نشد، درب را با استفاده از کلید مکانیکی (معمولی) باز کنید و موتور را روشن نمایید. پس از آن سیستم غیرفعال می‌شود.
- اگر کلیدهای خودرو را گم کرده‌اید توصیه می‌شود با عاملیت مجاز کیا تماس بگیرید.

هشدار 

از دستکاری، تغییر یا تنظیم سیستم دزدگیر خودداری نمایید، چرا که منجر به نقص سیستم دزدگیر می‌شود، توصیه می‌شود سیستم دزدگیر فقط توسط عاملیت مجاز کیا سرویس شود.

عیوب به وجود آمده به دلیل دستکاری یا تنظیم و تغییر غیرمجاز سیستم دزدگیر توسط گارانتی سازنده خودرو شما پوشش داده نمی‌شود.

قفل درب‌ها

بکارگیری قفل درب‌ها از بیرون

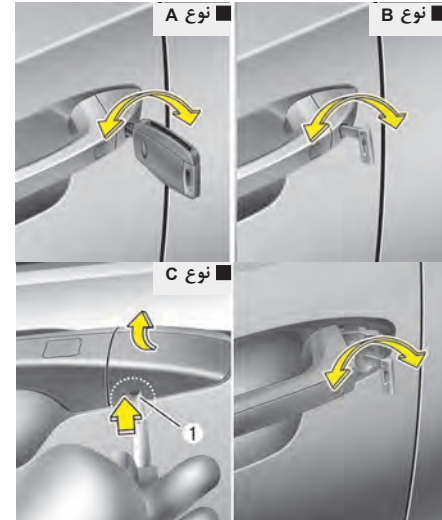

برای جدا نمودن پوشش (مخصوص نوع C):

۱. دستگیره درب را به سمت بیرون بکشید.
۲. با استفاده از کلید یا پیچ‌گوشتی سر صاف اهرم (1) تعبیه شده در داخل قسمت پایین پوشش را فشار دهید.
۳. حین فشار دادن اهرم، پوشش را به بیرون بکشید.

* یادآوری

- با چرخاندن کلید به سمت عقب خودرو، قفل درب باز شده و با چرخاندن آن به سمت جلو، درب قفل می‌شود.
- اگر درب سمت راننده را بوسیله کلید قفل/باز کنید، همه درب‌های خودرو بطور اتوماتیک قفل/باز می‌شوند.
- هم‌چنین قفل درب‌ها قابل قفل و باز کردن توسط فرستنده کنترل از راه دور قفل درب‌ها می‌باشند.
- پس از باز شدن قفل درب‌ها، با کشیدن دستگیره هر درب، می‌توانید درب را باز کنید.
- برای بستن درب‌ها، درب را با دست فشار دهید. از بستن شدن مطمئن درب‌ها اطمینان حاصل کنید.

⚠️ احتیاط

- در صورت بسته نشدن ایمن درب، ممکن است درب دوباره باز شود.
- حین بستن درب مراقب باشید بدن یا دست کسی بین درب گیر نکند.

⚠️ **اخطار - خرابی قفل درب**

- اگر هنگامی که درون خودرو قرار دارید، قفل برقی درب عمل نکند، برای خارج شدن از خودرو اقدام به انجام تکنیک های زیر نمایید:
- باز نمودن قفل درب را درحالیکه هم زمان دستگیره داخلی درب را می کشید (هم برقی و هم دستی) پشت سرهم انجام دهید.
- قفل ها و دستگیره های دیگر درب های جلو و عقب را نیز به کار گیرید.
- شیشه جلو را پایین کشیده و از کلید برای باز کردن قفل درب از بیرون استفاده کنید.
- به سمت قسمت بار حرکت کرده و درب پشتی را باز کنید.

- اگر دستگیره داخلی درب سمت راننده (یا سرنشین) در هنگام قرار داشتن دکمه داخلی قفل درب در موقعیت قفل کشیده شود، دکمه داخلی از قفل خارج و درب باز می شود. (در صورت مجهز بودن)
- هنگامی که سوئیچ خودرو در قفل فرمان قرار داشته و یکی از درب های جلو باز باشد (یا کلید هوشمند در خودرو باشد درب های جلو قفل نمی شود).

بکارگیری قفل درب ها از داخل

با استفاده از دکمه قفل درب



- برای باز کردن قفل درب، دکمه داخلی قفل درب (1) را به موقعیت "باز" فشار دهید. قسمت قرمز رنگ دکمه داخلی قفل درب دیده خواهد شد.
- برای "قفل" کردن درب، دکمه داخلی قفل درب را به موقعیت قفل فشار دهید، اگر قفل درب بطور مناسب قفل شود، قسمت قرمز رنگ دکمه داخل قفل دیده نمی شود.
- برای باز کردن درب، دستگیره درب را به سمت بیرون (2) بکشید.

با استفاده از کلید قفل مرکزی



- با فشار دادن کلید قفل مرکزی قفل و باز کردن قفل درب را انجام دهید.
- با فشار دادن قسمت راست (1) کلید (1)، تمام درب‌ها قفل می‌شوند.
- با فشار دادن قسمت چپ (2) کلید (2)، تمام درب‌ها باز می‌شوند.
- اما اگر سوئیچ خودرو در قفل فرمان قرار داشته (یا کلید هوشمند در خودرو باشد) و یکی از درب‌های جلو باز باشد. هنگامی که قسمت راست (1) کلید قفل مرکزی (1) فشار داده می‌شود درب‌ها قفل نخواهند شد.

⚠️ خطرات - درب‌ها

- برای جلوگیری از باز شدن اتفاقی درب‌ها در هنگام حرکت خودرو، درب‌ها همیشه باید کاملاً بسته و قفل باشند. همچنین درب‌های قفل شده، انگیزه بالقوه ورود احتمالی به خودرو را در هنگام توقف یا کاهش سرعت کم می‌کنند.
- در هنگام باز کردن درب‌ها با رعایت احتیاط مراقب خودروها، موتور سیکلت‌ها، دوچرخه‌ها با افراد پیاده‌ای که در مسیر سمت درب خودرو در حال نزدیک شدن به خودرو هستند باشید. باز کردن درب، در هنگام نزدیک شدن اشیاء یا ترافیک‌های عبوری می‌تواند باعث صدمات مادی یا جسمی شود.

⚠️ خطرات - خودروهای قفل نشده

قفل نکردن خودرو در هنگام ترک آن می‌تواند باعث جلب دزد یا بروز خطر آسیب دیدن شما یا دیگران از طرف کسی که در غیاب شما در خودرو مخفی شده، شود. همیشه پیش از ترک خودرو بدون سرنشین، سوئیچ را برداشته، ترمز دستی را بکشید، تمام پنجره‌ها را بسته و همه درب‌ها را قفل کنید.

⚠️ خطرات - کودکان بدون همراه

خودرو درب بسته می‌تواند به شدت گرم شده، باعث مرگ یا آسیب دیدن شدید کودکان یا حیوانات بدون همراهی که نمی‌توانند خودرو را ترک کنند، شود. بعلاوه بچه‌ها ممکن است تجهیزات از خودرو که می‌تواند موجب مصدوم شدن آن‌ها شوند را فعال کرده یا در اثر ورود غیرمجاز افراد به خودرو، با آسیب‌های احتمالی دیگر مواجه گردند. هرگز کودکان و حیوانات بدون همراه را در خودرو تنها نگذارید.

جهت قفل کردن قفل کودک، کلید (با پیچ گوشتی) را داخل سوراخ جا زده و آن را در موقعیت قفل قرار دهید.
برای باز نمودن درب عقب از داخل خودرو، قفل کودک را باز نمایید.

⚠️ **اخطار- قفل درب‌های عقب**

اگر در هنگام حرکت خودرو، کودکان بطور تصادفی درب‌های عقب را باز کنند، ممکن است به بیرون پرت شده، دچار مصدومیت شدید یا مرگ شوند. برای جلوگیری از باز کردن درب‌های عقب از داخل توسط بچه‌ها، در هنگام حضور کودکان در خودرو، قفل‌های ایمنی محافظ کودک (قفل کودک) درب‌های عقب باید مورد استفاده قرار گیرند.

سیستم قفل ایمنی محافظ کودک (قفل کودک) درب عقب

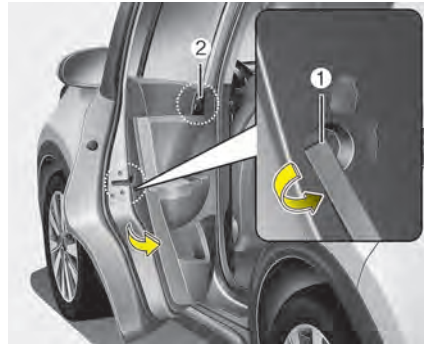

برای جلوگیری از باز کردن تصادفی درب‌های عقب از داخل خودرو توسط کودکان، قفل ایمنی محافظ کودک (قفل کودک) درب عقب پیش بینی و ارائه شده است. قفل‌های ایمنی محافظ کودک درب‌های عقب در هنگام حضور کودکان در خودرو باید به کار گرفته شوند.

قفل کودک در لبه هر کدام از درب‌های عقب تعبیه شده است. زمانی که قفل کودک در موقعیت قفل (1) قرار دارد، چنانچه دستگیره داخلی درب (2) کشیده شود، درب عقب باز نخواهد شد.

عملکرد های قفل / باز کردن قفل درب

سیستم باز کننده قفل درب، هنگام احساس ضربه تصادف (در صورت مجهز بودن)

هنگامیکه ضربه تصادف باعث باز شدن کیسه‌های هوا شود، تمام درب‌ها بطور اتوماتیک از قفل خارج می‌شوند.

سیستم قفل درب‌ها در هنگام احساس سرعت (در صورت مجهز بودن)

در صورت بیشتر شدن سرعت از ۱۵ km/h، تمامی درب‌ها بطور اتوماتیک قفل خواهند شد.

می‌توانید عملکردهای قفل / باز درب‌ها را فعال یا غیرفعال نمایید. مبحث «تنظیمات کاربر» در این فصل را مطالعه نمایید.

درب پشتی

⚠️ خطر - گاز اگزوز

در صورت رانندگی با درب پشتی باز، گازهای خطرناک اگزوز وارد خودرو شده، ممکن است به آسیب‌های جدی یا حتی مرگ سرنشینان منجر گردد.

اگر مجبورید حین رانندگی درب پشتی را باز بگذارید کولر را فعال نموده و تمام پنجره‌ها را باز کنید، تا هوای بیرون وارد خودرو شود.

⚠️ خطر - محافظه بار عقب

سرنشینان هرگز نباید در محافظه بار که هیچ‌گونه سیستم محافظت از سرنشین در آنجا وجود ندارد سوار شوند. برای جلوگیری از صدمات جسمی در صورت وقوع تصادف یا توقف ناگهانی، سرنشینان همواره باید به نحو مناسب مورد محافظت قرار بگیرند.

باز و بستن درب پشتی (دستی) باز کردن درب پشتی

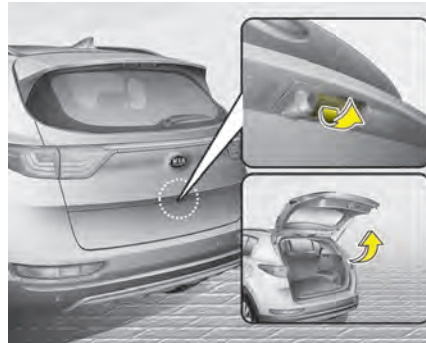

- در صورتی که تمام درب‌ها با استفاده از کلید، فرستنده کنترل از راه دور یا کلید مرکزی قفل درب‌ها باز یا قفل شوند، درب پشتی نیز قفل یا باز می‌شود.
- در صورت فشار دادن دکمه باز کردن درب پشتی روی فرستنده کنترل از راه دور یا کلید هوشمند بمدت تقریباً ۱ ثانیه، درب پشتی باز می‌شود.
- در صورت قفل نبودن درب پشتی، با فشار دادن دستگیره و کشیدن آن به سمت بالا، درب پشتی باز خواهد شد.

- اگر درب پشتی باز و دوباره بسته شود بطور اتوماتیک خودش قفل می‌شود (تمام درب‌ها باید قفل باشند)

* یادآوری

در هوای سرد و مرطوب بدلیل شرایط یخبندان قفل درب‌ها و مکانیزم درب‌ها ممکن است بدرستی کار نکنند.

⚠️ **اخطار**

قبل از بستن درب پشتی، از قرار داشتن دست‌ها، پاها و دیگر قسمت‌های بدن در فاصله ایمن از درب پشتی اطمینان حاصل نمایید.

⚠️ **هشدار**

قبل از بستن درب پشتی، از قرار نداشتن اجسام نزدیک قفل درب پشتی اطمینان حاصل کنید، زیرا ممکن است باعث صدمه دیدن قفل برقی درب پشتی گردد.

بستن درب پشتی



برای بستن درب پشتی، درب پشتی را پایین آورده و به سمت پایین فشار دهید. از قفل شدن محکم درب پشتی اطمینان حاصل کنید.

⚠️ **اخطار**

درب دستی به سمت بالا می‌پرد، بنابراین هنگام استفاده از درب پشتی از قرار نداشتن افراد و اشیاء اطمینان حاصل کنید.

⚠️ **هشدار**

قبل از حرکت از بسته شدن محکم درب پشتی اطمینان حاصل نمایید. در صورتی که حین رانندگی درب پشتی بدرستی بسته نشده باشد احتمال آسیب دیدن سیلندرهای بالا برنده درب پشتی و اتصالات مکانیکی آن وجود دارد.

⚠️ **اخطار**

هرگز کودکان یا حیوانات را بدون همراه در خودرو قرار ندهید. کودکان با حیوانات ممکن است باعث فعال کردن درب پشتی برقی شوند که منجر به آسیب دیدگی خود یا دیگران و وارد آمدن صدمه به خودرو شوند.

*** یادآوری**

از قرار دادن اجسام سنگین بر روی سیستم برقی درب پشتی حین فعال بودن سیستم برقی درب پشتی خودداری کنید. وزن اضافی روی درب پشتی باعث وارد آمدن صدمه به سیستم می شود.

- (1) دکمه باز / بستن برقی درب پشتی
- (2) کلید دستگیره برقی درب پشتی
- (3) دکمه بستن برقی درب پشتی

*** یادآوری**

در صورت قرار داشتن سوئیچ خودرو در موقعیت روشن (ON) و اهرم تعویض دنده در خودروهای مجهز به گیربکس اتوماتیک در موقعیت P (پارک) یا در خودروهای مجهز به گیربکس معمولی در موقعیت N (خلاص)، درب پشتی برقی فعال می شود.

درب پشتی برقی (در صورت مجهز بودن)

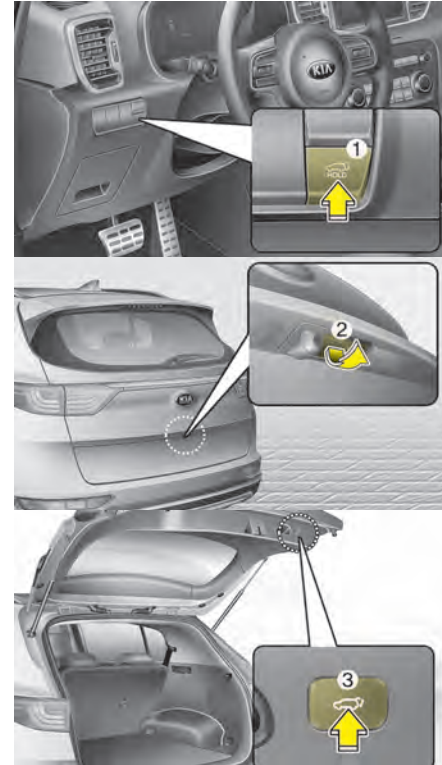

باز کردن درب پشتی



با انجام یکی از موارد زیر درب پشتی مجهز به سیستم برقی بطور اتوماتیک باز می‌شود.

- دکمه باز نمودن قفل روی کلید هوشمند را بمدت ۱ ثانیه فشار دهید.

هشدار

هرگز اقدام به باز و بستن درب پشتی مجهز به سیستم برقی با دست نکنید. زیرا ممکن است باعث آسیب دیدگی سیستم برقی درب پشتی شود. در صورت نیاز به باز و بستن درب پشتی با دست، در صورت خالی شدن شارژ باتری یا جدا کردن باتری این کار را انجام دهید و فشار زیادی هم به درب پشتی وارد نیاورید.

اخطار

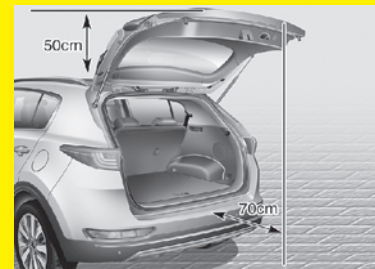

قبل از استفاده از سیستم از قرار نداشتن اجسام یا افراد در مسیر عملکرد سیستم برقی درب پشتی (یا درب پشتی هوشمند) مطمئن شوید. در صورت تماس با سیستم برقی درب پشتی (یا درب پشتی هوشمند) ممکن است باعث صدمه جسمی جدی و آسیب دیدگی خودرو یا اجسام اطراف درب پشتی گردد.

بستن درب پشتی

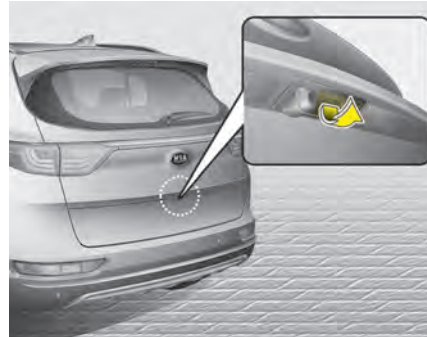

- در صورت باز بودن درب پشتی، دکمه بستن برقی درب پشتی را بمدت ۱ ثانیه فشار دهید. درب پشتی بطور اتوماتیک بسته و قفل خواهد شد.
- در صورت فعال بودن سیستم برقی درب پشتی در صورت نیاز به نگه داشتن اضطراری درب پشتی دکمه باز و بستن برقی درب پشتی را کمی فشار دهید.

- حین داشتن کلید هوشمند، کلید دستگیره درب پشتی را فشار دهید.

- دکمه باز کردن برقی درب پشتی را بمدت ۱ ثانیه فشار دهید.
- حین عملکرد سیستم برقی درب پشتی در صورت نیاز به نگه داشتن اضطراری درب پشتی، دکمه باز و بستن برقی درب پشتی را کمی فشار دهید.

* یادآوری

- در صورت روشن نبودن موتور، سیستم برقی درب پشتی عمل می‌کند. اما فعال بودن سیستم برقی باعث مصرف مقدار زیادی از انرژی برق خودرو می‌گردد. جهت جلوگیری از خالی شدن شارژ باتری، از این سیستم خیلی زیاد استفاده نکنید. به عنوان مثال: بطور مداوم بیش از ۱۰ مرتبه.
- جهت جلوگیری از خالی شدن شارژ باتری، سیستم برقی درب پشتی را بمدت طولانی در موقعیت باز قرار ندهید.
- هرگز اقدام به اصلاح یا تعمیر قطعات سیستم برقی درب پشتی نکنید. توصیه می‌شود با عاملیت مجاز کیا تماس بگیرید.
- هنگامی که بوسیله جک جهت تعویض لاستیک یا تعمیر، خودرو را بالا می‌آورید از سیستم برقی درب پشتی استفاده نکنید. زیرا باعث عملکرد نامناسب سیستم برقی درب پشتی می‌شود.
- در شرایط یخبندان و آب‌وهوای سرد و مرطوب سیستم برقی درب پشتی بدرستی کار نمی‌کند.

شرایط باز نشدن برقی درب پشتی

در صورتی که خودرو با سرعت بیش از ۳ km/h (۲ mph) در حال حرکت باشد. درب پشتی مجهز به سیستم برقی بطور اتوماتیک باز و بسته نمی‌شود.

⚠️ **اخطار**

اگر با درب پشتی باز با سرعت بیش از ۳ km/h رانندگی کنید، آژیر خطر به صدا در می‌آید. بلافاصله خودرو را در مکان امنی متوقف کرده و باز بودن درب پشتی را کنترل کنید.

⚠️ **هشدار**

از سیستم برقی درب پشتی بطور مداوم بیش از پنج مرتبه استفاده نکنید. زیرا ممکن است به سیستم برقی درب پشتی صدمه وارد شود. در صورت استفاده از سیستم برقی بطور مرتب بیش از پنج مرتبه، صدای آژیر سه مرتبه شنیده شده و سیستم برقی درب پشتی عمل نمی‌کند. در این زمان عملکرد سیستم برقی درب پشتی را متوقف کنید و بمدت بیش از ۱ دقیقه آن را فعال نکنید.



- در صورت باز بودن درب پشتی، دکمه بستن برقی درب پشتی را بمدت ۱ ثانیه فشار دهید. درب پشتی بطور اتوماتیک بسته و قفل خواهد شد.

عملکرد برگشت اتوماتیک



حین عملکرد باز و بستن برقی درب پشتی، در صورت متوقف شدن درب پشتی بوسیله شی یا قسمتی از بدن، سیستم برقی درب پشتی مقاومتی را شناسایی می‌کند.

• در صورت تشخیص مقاومت حین باز شدن درب پشتی، عمل باز شدن متوقف و درب جهت مخالف حرکت می‌کند.

• در صورت تشخیص مقاومت حین بسته شدن درب پشتی، عمل بسته شدن متوقف و درب در جهت مخالف حرکت می‌کند.

در صورت ضعیف بودن مقاومت یعنی موانع باریک و سبک نزدیک قفل برقی درب پشتی باشد، عملکرد مقاومت و عملکرد برگشت اتوماتیک مقاومت را تشخیص نمی‌دهند.

در صورتی که عملکرد برگشت اتوماتیک بطور مداوم یعنی بیش از دو مرتبه حین عملکرد باز و بسته شدن درب پشتی فعال باشد، سیستم برقی درب پشتی در این موقعیت متوقف می‌گردد. در این زمان، با دست درب پشتی را بسته و مجدد سیستم عملکرد اتوماتیک درب پشتی را فعال کنید.

⚠️ اخطار

- هرگز جهت اطمینان از عملکرد برگشت اتوماتیک درب پشتی، شی یا قسمتی از بدن خود را در مسیر عملکرد، سیستم برقی درب پشتی قرار ندهید.
- هرگز هنگام نصب بودن وسایل سنگین (مانند دوچرخه) درب پشتی برقی را فعال نکنید. این عمل باعث صدمه دیدن درب پشتی برقی می‌شود.

نحوه تنظیم مجدد سیستم برقی درب پشتی در صورت جدا کردن یا خالی شدن شارژ باتری، یا در صورتی که فیوز مربوطه تعویض یا قطع شده باشد. جهت عملکرد عادی سیستم برقی درب پشتی، به روش زیر سیستم برقی درب پشتی را مجدد تنظیم کنید.

۱. گیربکس اتوماتیک:

اهرم تعویض دنده را در موقعیت P (پارک) قرار دهید.

۲. حین فشار دادن دکمه بستن درب پشتی، کلید دستگیره درب پشتی را نیز بمدت بیش از ۳ ثانیه فشار دهید. (صدای آژیر شنیده خواهد شد)

۳. درب پشتی را با دست ببندید.

در صورتی که پس از انجام روش‌های فوق، سیستم برقی درب پشتی کار نکند. توصیه می‌شود جهت بررسی سیستم به عاملیت مجاز کیا مراجعه کنید.

* یادآوری

در صورت عملکرد غیرعادی سیستم برقی درب پشتی، با وجود قرار داشتن صحیح اهرم تعویض دنده، مجدد سیستم را بررسی کنید.

تنظیمات کاربر در تنظیم ارتفاع باز شدن برقی درب پشتی



- راننده می‌تواند براساس دستورالعمل‌های زیر ارتفاع درب پشتی کامل باز شده را تنظیم کند.
۱. درب پشتی را بطور دستی در ارتفاع موردنظر قرار دهید.
 ۲. دکمه بستن درب پشتی را بیش از ۳ ثانیه فشار دهید.
 ۳. پس از شنیدن صدای آژیر، درب پشتی را با دست ببندید.

درب پشتی در ارتفاع تنظیم شده توسط راننده باز می‌شود.

درب پشتی هوشمند (در صورت مجهز بودن)

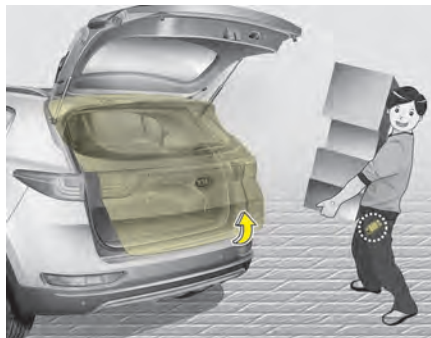

در خودروهای مجهز به کلید هوشمند، درب پشتی بدون هیچ تماسی فقط با استفاده از سیستم هوشمند درب پشتی باز می‌شود.

نحوه استفاده از درب پشتی

- با برقراری شرایط زیر و بدون هیچ تماسی درب پشتی باز خواهد شد.
- پس از ۱۵ ثانیه از بسته و قفل شدن تمامی درب‌ها
- قرار گرفتن در محدوده شناسایی بمدت بیش از ۳ ثانیه

* یادآوری

- در شرایط زیر درب پشتی هوشمند فعال نمی‌شود:
 - ۱۵ ثانیه پس از بسته و قفل شدن تمامی درب‌ها، کلید هوشمند عمل شناسایی را بطور مداوم انجام می‌دهد.
 - ۱۵ ثانیه پس از بسته و قفل شدن تمامی درب‌ها، کلید هوشمند در فاصله ۱/۵ متری از دستگیره درب جلو قرار گیرد (در خودروهای مجهز به چراغ خوش آمدگویی).
 - درب‌ها بسته و قفل نشده باشند.
 - کلید هوشمند در خودرو جا مانده باشد.

* یادآوری

اگر نمی‌خواهید درب پشتی باز شود، نزدیک به محدوده شناسایی درب پشتی قرار نگیرید. در صورتی که ناخواسته وارد محدوده شناسایی شوید، چراغ‌های هشدار خطر و آژیر فعال می‌گردد. اگر از محدوده شناسایی همراه با کلید هوشمند خارج شوید، درب پشتی بسته می‌ماند.

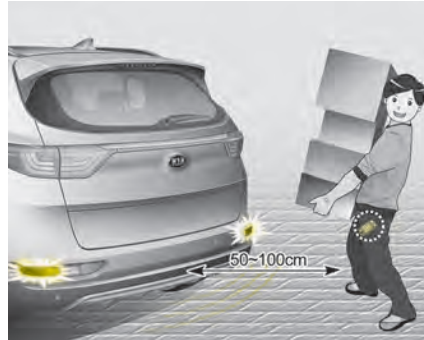

۲. شناسایی و اطلاع‌رسانی

اگر در محدوده شناسایی (۵۰ تا ۱۰۰ سانتی‌متری پشت خودرو) همراه با کلید هوشمند قرار بگیرید، بمدت ۳ ثانیه چراغ‌های هشدار خطر چشمک زده و صدای آژیر شنیده می‌شود تا شما را از شناسایی شدن کلید هوشمند و باز شدن درب پشتی آگاه سازد.

۱. تنظیم کردن

برای فعال کردن سیستم هوشمند درب پشتی، در قسمت تنظیمات کاربر گزینه Smart Tailgate روی صفحه‌نمایش را انتخاب کنید.

* جهت اطلاع از جزئیات بیشتر به بخش "صفحه‌نمایش LCD" در این فصل مراجعه کنید.

نحوه غیرفعال کردن عملکرد هوشمند درب پشتی با استفاده از کلید هوشمند



1. دکمه قفل درب
2. دکمه باز نمودن قفل درب
3. دکمه باز کردن درب پشتی

اگر در شناسایی و اطلاع‌رسانی، هر کدام از دکمه‌های کلید هوشمند درب پشتی غیرفعال می‌گردد.

از آگاهی داشتن در مورد نحوه غیرفعال کردن عملکرد هوشمند درب پشتی در شرایط اضطراری اطمینان حاصل کنید.

⚠️ اخطار

- قبل از رانندگی از بسته بودن درب پشتی مطمئن شوید.
- قبل از باز و بسته کردن درب پشتی از قرار نداشتن هیچ شی یا فردی در اطراف درب پشتی مطمئن شوید.
- در صورت باز کردن درب پشتی در جاده‌های شیب‌دار، از خارج نشدن اشیاء از محفظه بار مطمئن شوید. زیرا ممکن است باعث صدمات جسمی شود.
- در صورت شست‌وشوی خودرو از غیرفعال بودن عملکرد هوشمند درب پشتی مطمئن شوید. در غیر این صورت درب پشتی بطور ناخواسته باز می‌شود.
- کلید (سوئیچ) را از دسترس کودکان دور نگه دارید. کودکان حین بازی کردن در اطراف محدوده عقب خودرو ممکن است بطور ناخواسته سیستم هوشمند درب پشتی را فعال و درب پشتی باز گردد.



۳. باز کردن اتوماتیک چراغ‌های هشدار خطر چشمک زده و صدای آژیر دو مرتبه شنیده خواهد شد و پس از آن درب پشتی به آرامی باز می‌شود.

* یادآوری

- در صورت فشار دادن دکمه باز کردن قفل درب (2)، عملکرد هوشمند درب پشتی بطور موقت غیرفعال می‌گردد. در صورت باز نکردن هیچ دربی بمدت ۳۰ ثانیه، عملکرد هوشمند درب پشتی مجدداً فعال می‌گردد.
- در صورت فشار دادن دکمه باز کردن درب پشتی (3) بمدت بیش از ۱ ثانیه، درب پشتی باز می‌شود.
- در صورت فشار دادن دکمه قفل درب (1) یا فشار دادن دکمه درب پشتی (3)، زمانی که عملکرد هوشمند درب پشتی در مرحله اطلاع‌رسانی و شناسایی نباشد، عملکرد هوشمند درب پشتی غیرفعال نخواهد شد.
- در صورت غیرفعال کردن عملکرد هوشمند درب پشتی بوسیله فشار دادن دکمه کلید هوشمند و باز کردن درب، بوسیله بستن و قفل کردن تمامی درب‌ها عملکرد هوشمند درب پشتی مجدداً فعال خواهد شد.

محدوده شناسایی



- در صورت شناسایی کلید هوشمند در فاصله ۵۰ تا ۱۰۰ سانتی‌متری درب پشتی، عملکرد هوشمند درب پشتی همراه روشن شدن چراغ خوش‌آمدگویی فعال می‌شود.
- در مرحله اطلاع‌رسانی و شناسایی اگر کلید هوشمند خارج محدوده شناسایی قرار بگیرد، عملکرد روشن شدن چراغ خوش‌آمدگویی متوقف می‌گردد.

* یادآوری

- در صورت وجود شرایط زیر عملکرد هوشمند درب پشتی کار نمی‌کند:
 - قرار داشتن کلید هوشمند نزدیک به فرستنده رادیویی همچون ایستگاه رادیویی یا فرودگاه که باعث اختلال در عملکرد فرستنده می‌شود.
 - قرار داشتن کلید هوشمند نزدیک به بی‌سیم سیستم رادیویی دو جهته یا تلفن همراه.
 - فعال بودن کلید هوشمند خودروی دیگر در نزدیک خودروی شما
- افزایش یا کاهش محدوده شناسایی با توجه به شرایط زیر:
 - جهت تعویض لاستیک یا بازرسی خودرو یک طرف لاستیک بالا آورده شود.
 - پارک کردن خودرو به صورت مورب روی جاده‌های شیب‌دار یا جاده‌های ناهموار.

⚠️ اخطار

- از محل قرار گرفتن اهرم ایمنی آزادکننده درب پشتی و نحوه عملکرد آن اطلاع کامل داشته باشید تا بتوانید در مواقع اضطراری و زمانی که بطور اتفاقی در محفظه بار محبوس شدید از آن استفاده کنید.
- هیچ کدام از سرنشینان نباید در هیچ زمانی در محفظه بار بنشینند. در مواقع بروز تصادف، محفظه بار بسیار خطرناک است.
- از اهرم آزادکننده درب پشتی فقط در مواقع اضطراری استفاده کنید، همیشه و مخصوصاً زمانی که خودرو در حال حرکت است از این اهرم با احتیاط استفاده کنید.

اهرم ایمنی آزادکننده درب پشتی در مواقع اضطراری



- خودرو شما به اهرم ایمنی آزادکننده درب پشتی در مواقع اضطراری مجهز می‌باشد که در قسمت انتهایی درب پشتی قرار گرفته است. زمانی که شخصی در محفظه بار محبوس شده است، به روش زیر اقدام به باز کردن درب پشتی کنید:
۱. پوشش (روکش) را جدا کنید.
 ۲. اهرم آزادکننده را به سمت راست فشار دهید.
 ۳. درب پشتی را به سمت بالا فشار دهید.

پنجره‌ها

- (1) کلید شیشه بالابر برقی درب راننده
- (2) کلید شیشه بالابر برقی درب سرنشین جلو
- (3) کلید شیشه بالابر برقی درب عقب (سمت چپ)
- (4) کلید شیشه بالابر برقی درب عقب (سمت راست)
- (5) باز و بسته کردن شیشه‌ها
- (6) بالا/ پایین دادن اتوماتیک شیشه بالابر برقی*
- (7) کلید قفل شیشه بالابراهای برقی

* در صورت مجهز بودن

* یادآوری

در آب و هوای سرد و مرطوب ممکن است شیشه بالابر برقی به دلیل وجود شرایط یخبندان بطور مناسب عمل نکنند.

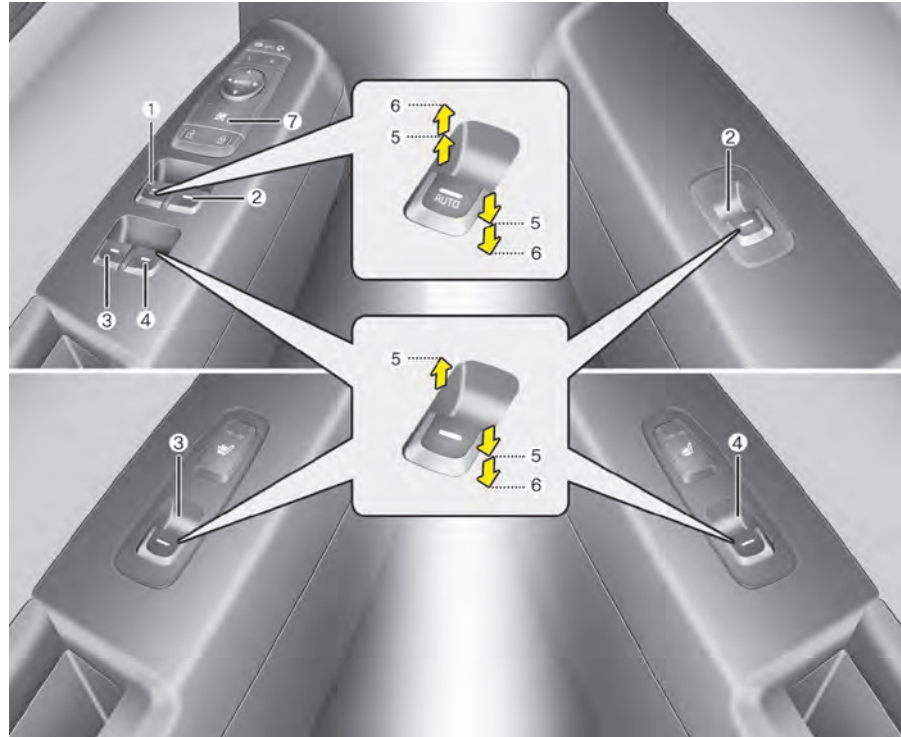

باز و بسته کردن شیشه بالابرهای برقی



نوع A

برای باز و بسته کردن یک شیشه، قسمت جلو کلید مربوط به آن شیشه را تا موقعیت نقطه‌گیر اول (5) فشار داده یا بالا بکشید.

* یادآوری

هنگام رانندگی در حالیکه شیشه‌های پنجره‌های عقب یا سقف برقی (در صورت مجهز بودن) باز است (یا تقریباً باز است)، خودرو صدای حرکات ضربه‌ای و صدای وزوز باد ایجاد می‌کند. این صدا عادی بوده و با انجام اعمال زیر قابل کاهش است. در صورتی که صدا در حین باز بودن یک یا هر دو پنجره عقب ایجاد می‌شود، هر دو شیشه جلو را کمی (حدود ۲/۵ سانتیمتر) پایین بیاورید. در صورتی که صدا در حین باز بودن سقف برقی ایجاد می‌شود، باز بودن سقف برقی کشویی را کمی کاهش دهید.

شیشه بالابرهای برقی

برای کارکردن شیشه بالابرهای برقی، سوئیچ خودرو باید در موقعیت روشن ON قرار داشته باشد.

هر یک از درب‌ها دارای کلید کنترل شیشه بالابر برقی مخصوص به خود که شیشه بالابر برقی آن درب را کنترل می‌کند، می‌باشد. هر چند راننده دارای کلید قفل شیشه بالابر که می‌تواند مانع عملکرد شیشه بالابر برقی درب‌های سرنشینان شود، نیز می‌باشد. شیشه بالابرهای برقی تا حدود ۳۰ ثانیه پس از خارج کردن سوئیچ خودرو از قفل فرمان یا چرخاندن سوئیچ به حالت تجهیزات جانبی ACC یا قفل LOCK می‌توانند فعال شوند، هر چند اگر درب‌های جلو باز شوند، شیشه بالابرهای برقی حتی در طول این ۳۰ ثانیه هم نمی‌توانند عمل کنند.

درب سمت راننده به کلید اصلی شیشه بالابرها مجهز است که می‌تواند تمام شیشه بالابرها را کنترل کند.



**نوع C- بالا/پایین دادن اتوماتیک شیشه
(در صورت مجهز بودن) (درب راننده)**

فشار دادن یا بالا کشیدن لحظه‌ای کلید شیشه برقی تا موقعیت گیر دوم (6)، شیشه را بطور کامل پایین داده یا بالا می‌برد، حتی اگر کلید را رها کنید. در حین حرکت شیشه، برای متوقف کردن شیشه در محل دلخواه، کلید را در جهت عکس حرکت شیشه بالا کشیده یا به پایین فشار دهید، سپس رها کنید.

در صورتی که شیشه بالابرهاى برقى بطور عادى عمل نمى‌کنند، باید به روش زیر شیشه بالابرهاى اتوماتیک برقى را تنظیم مجدد نمایید:

۱. سوئیچ خودرو را در وضعیت روشن ON قرار دهید.
۲. شیشه را بسته و حداقل ۱ ثانیه پس از بسته شدن کامل شیشه بالابر درب، به بالا کشیدن شیشه ادامه دهید.



**نوع B- بالا/پایین دادن اتوماتیک شیشه
(در صورت مجهز بودن)**

فشار دادن یا بالا کشیدن لحظه‌ای کلید شیشه برقی تا موقعیت گیر دوم (6)، شیشه را بطور کامل پایین داده یا بالا می‌برد، حتی اگر کلید را رها کنید. در حین حرکت شیشه برای متوقف کردن شیشه در محل دلخواه، کلید را بالا کشیده یا به پایین فشار داده، سپس رها کنید.

کلید قفل شیشه برقی



با فشار دادن کلید قفل شیشه بالابر برقی قرار گرفته در روی درب راننده به موقعیت قفل «LOCK» (فشرده شده)، راننده می‌تواند کلیدهای شیشه برقی روی درب‌های سرنشینان را غیرفعال کند.

در صورت فشار دادن کلید قفل شیشه برقی:

- کلید کنترل اصلی شیشه بالابر برقی روی درب راننده می‌تواند شیشه بالابر برقی سمت سرنشین جلو و عقب را فعال کند.

اگر تا ۵ ثانیه پس از پایین آمدن شیشه بالابر برقی بر اثر عملکرد ایمنی برگشت اتوماتیک، کلید شیشه بالابر برقی مجدداً بطور پیوسته بالا کشیده شود، عملکرد ایمنی برگشت اتوماتیک کار نخواهد کرد.

* یادآوری

عملکرد ایمنی برگشت اتوماتیک شیشه درب فقط زمانی که از خصوصیت «بالا دادن اتوماتیک» بوسیله بالا کشیدن کامل کلید استفاده شود، فعال می‌شود. در صورت استفاده از حالت حرکت دادن کلید شیشه بالابر برقی تا نیمه، عملکرد ایمنی برگشت اتوماتیک فعال نمی‌شود.

⚠️ **اخطار**

برای جلوگیری از صدمات جسمی یا آسیب دیدن خودرو، قبل از بالا دادن هر یک از شیشه‌ها، همیشه عدم وجود مانع در مسیر حرکت شیشه را بازرسی و کنترل کنید. اگر قطر شیء به تله افتاده در بین شیشه پنجره و شکاف کلاف بالای پنجره، کمتر از ۴ میلیمتر باشد، سیستم عملکرد ایمنی برگشت اتوماتیک ممکن است مقاومت ایجاد شده را تشخیص نداده و در نتیجه حرکت شیشه را متوقف و برعکس ننماید.

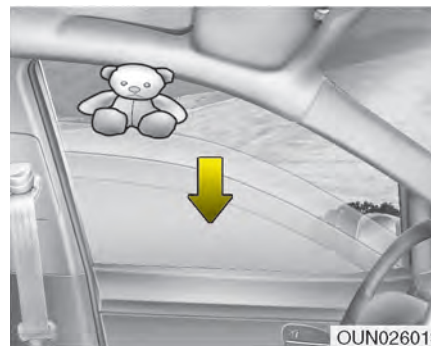

عملکرد ایمنی برگشت اتوماتیک (مخصوص نوع B)

اگر حرکت رو به بالای شیشه بالابر برقی به وسیله شیئی یا قسمتی از بدن مسدود شود، شیشه بالابر برقی این مقاومت را حس و حرکت رو به بالای خود را متوقف می‌کند. سپس شیشه حدود ۳۰ سانتیمتر پایین می‌آید تا اجازه دهد مانع از سر راه کنار برود.

اگر در هنگامی که کلید شیشه بالابر برقی بطور پیوسته در حال بالا کشیده شدن است، شیشه بالابر برقی مقاومتی را تشخیص دهد، شیشه بالابر برقی حرکت رو به بالا را متوقف کرده سپس حدود ۲/۵ سانتیمتر پایین می‌آید.

⚠️ **اخطار - پنجره‌ها**

- در صورت روشن بودن موتور، هرگز سوئیچ خودرو را همراه با کودکان بدون مراقب در خودرو جا نگذارید.
- هرگز هیچ کودکی را بدون همراه در خودرو تنها نگذارید. حتی بچه‌های بسیار کوچک ممکن است ناخواسته باعث حرکت خودرو، گیر انداختن خود در لای پنجره‌ها یا آسیب دیدن خود یا دیگران شوند.
- همیشه قبل از بستن هر شیشه بالابر برقی دور بودن ایمن بازوها، دست‌ها، سر و دیگر موانع از مسیر حرکت شیشه را دوباره کنترل کنید.
- اجازه ندهید کودکان با شیشه بالابراهی برقی بازی کنند. کلید قفل شیشه بالابر برقی درب راننده را در موقعیت «قفل» (فشرده شده) باقی نگه‌دارید. فعال کردن ناخواسته شیشه بالابراهی برقی توسط کودکان، می‌تواند منجر به آسیب‌های جسمی جدی شود.
- در هنگام رانندگی صورت یا بازوها را از فضای باز پنجره‌ها بیرون ندهید.

- کلید کنترل اصلی سرنشین جلو می‌تواند شیشه بالابر برقی سمت سرنشین جلو را فعال کند.
- کلید کنترل اصلی سرنشین عقب نمی‌تواند شیشه بالابر برقی سرنشین عقب را فعال کند.

⚠️ **هشدار**

- برای جلوگیری از آسیب دیدن احتمالی سیستم شیشه بالابر برقی، دو شیشه یا بیشتر را بطور همزمان با هم باز نکرده یا نبندید. همچنین این عمل باعث افزایش طول عمر فیوز نیز می‌شود.
- هیچگاه سعی نکنید کلید اصلی روی درب راننده و کلید مخصوص هر درب را بطور همزمان در جهت مخالف با یکدیگر فشار دهید، با انجام چنین کاری شیشه متوقف شده و نمی‌تواند باز یا بسته شود.

درب موتور

باز کردن درب موتور

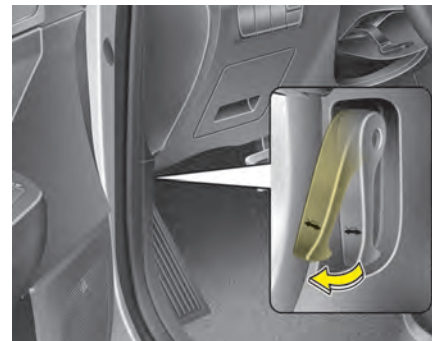

۴. میله نگهدارنده را بیرون بکشید.
۵. بوسیله میله نگهدارنده (1) درب موتور را باز نگه دارید.

۲. به سمت جلو خودرو رفته، درب موتور را کمی بلند کنید. زبانه دوم قفل (1) را به سمت چپ فشار دهید و درب موتور را بلند کنید (2).
۳. درب موتور را بالا ببرید. پس از بالا آمدن تا نیمه، درب موتور خود به خود بطور کامل بلند خواهد شد.

۱. اهرم آزادکننده درب موتور را بکشید تا درب موتور از قفل خارج شود. درب موتور باید با کمی بالا آمدن باز شود.

⚠️ احتیاط

- میله نگهدارنده را از قسمت پلاستیکی آن بگیرد. پلاستیک از سوختن شما هنگام داغ بودن فلز در مواقعی که موتور داغ است جلوگیری می‌کند.
- هر زمانی که از محفظه موتور بازدید می‌کنید باید میله نگهدارنده را در سوراخ تعبیه جا بزنید. این عمل از افتادن درب موتور و آسیب زدن احتمالی به شما جلوگیری می‌کند.

⚠️ احتیاط

پس از خاموش کردن موتور در مکانی مسطح با قرار دادن اهرم تعویض دنده در موقعیت P (پارک) در خودروهای مجهز به گیربکس اتوماتیک و دنده 1 یا R (دنده عقب) در خودروهای مجهز به گیربکس معمولی و درگیر نمودن ترمز پارک، درب موتور را باز کنید.

بستن درب موتور

۱. قبل از بستن درب موتور، موارد زیر را کنترل کنید:

- همه درپوش‌های تغذیه مایعات و فیلترهای واقع در محفظه موتور باید بطور صحیح در جای خود سوار و بسته شده باشند.
- دستکش‌ها، تکه پارچه‌ها یا هر چیز قابل اشتعال دیگر باید از محفظه موتور برداشته شود.

۲. درب موتور را تا نیمه پایین آورده، به پایین فشار دهید تا بطور مطمئن در محل خود قفل شود.

⚠️ اخطار

- قبل از شروع حرکت، همیشه برای اطمینان از بسته بودن محکم درب موتور، آن را دوباره کنترل کنید. اگر درب موتور کاملاً قفل نشده باشد، ممکن است در حین رانندگی باز شده، باعث از دست دادن کامل دید و در نتیجه وقوع تصادف شود.
- هنگامی که درب موتور بالا است، خودرو را حرکت ندهید، زیرا جلو دید شما مسدود شده و امکان افتادن درب موتور و آسیب دیدن آن وجود دارد.

⚠️ اخطار

- قبل از بستن درب موتور، از برداشته شدن همه موانع موجود در محفظه موتور اطمینان حاصل کنید. بستن درب موتور با وجود موانع در محفظه موتور ممکن است به خسارات مادی یا آسیب‌های جسمی جدی منجر شود.
- دستکش‌ها، تکه پارچه‌ها یا هر چیز قابل اشتعال دیگر را در محیط محفظه موتور باقی نگذارید. این عمل ممکن است باعث آتش گرفتن آنها توسط گرمای موتور شود.

دریچه باک سوخت باز کردن دریچه باک سوخت

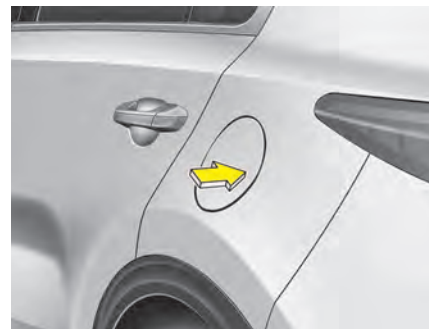

۱. برای باز کردن دریچه باک سوخت، دکمه آزادکننده دریچه باک سوخت را فشار دهید.

* یادآوری

دریچه باک سوخت زمانی باز و بسته می‌شود که تمام درب‌ها باز باشند.

* یادآوری

اگر دریچه باک سوخت به دلیل یخ زدن دور آن باز نمی‌شود، برای شکستن یخ‌ها و باز شدن آن، به آرامی به آن ضربه زده یا فشار وارد کنید. دریچه باک را با قرار دادن اهرم در زیر آن باز نکنید. در صورت لزوم، دور دریچه باک سوخت را با مایع ضد یخ (از ضد یخ رادیاتور استفاده نکنید) اسپری کنید یا اینکه خودرو را به مکانی گرم منتقل کرده، اجازه دهید یخ‌ها آب شوند.

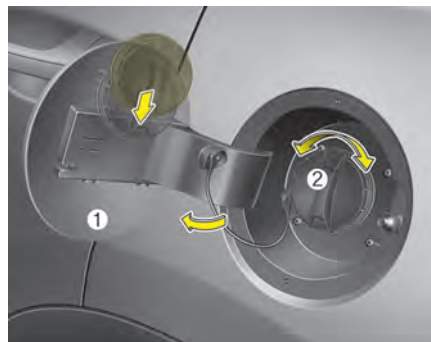

۲. دریچه باک سوخت (1) را به سمت بیرون بکشید تا کاملاً باز شود.
۳. برای پیاده کردن درب باک (2)، درب باک سوخت را در جهت عکس حرکت عقربه‌های ساعت بچرخانید. ممکن است صدای خفیفی همراه با فشار داخل باک ممکن است احساس شود.
۴. درب باک سوخت را بر روی درپوش درب باک قرار دهید.

بستن دریچه باک سوخت

۱. برای بستن درب باک سوخت، آن را در جهت حرکت عقربه‌های ساعت تا شنیده شدن «کلیک» بچرخانید. این صدا حاکی از سفت شدن مطمئن درب باک سوخت است.
۲. پس از بستن دریچه باک سوخت آن را به آرامی فشار دهید تا از بسته شدن مطمئن آن اطمینان حاصل کنید.

⚠️ اخطار - سوخت‌گیری

- اگر سوخت تحت فشار بصورت اسپری به بیرون پاشیده شود، ممکن است لباس‌ها یا پوست بدن شما را آلوده نموده و در نتیجه شما را در معرض خطر آتش‌سوزی و سوختگی قرار دهد. همیشه درب باک را با احتیاط و آرام باز کنید. اگر از درب باک، سوخت بیرون می‌زند یا اینکه صدای خفیف تخلیه گاز، «هیس» شنیده می‌شود. قبل از باز کردن کامل در باک سوخت، تا برطرف شدن این وضعیت صبر کنید.
- پس از قطع شدن اتوماتیک سوخت‌گیری توسط سرشلنگ پمپ جایگاه، دیگر به باک سوخت اضافه نکنید.
- همیشه بسته بودن مطمئن درب باک سوخت را کنترل کنید تا در صورت وقوع تصادف از پاشیده شدن سوخت به بیرون جلوگیری شود.

⚠️ اخطار - خطر سوخت‌گیری

سوخت‌های خودرو موادی قابل اشتعال هستند. در هنگام سوخت‌گیری، لطفاً موارد زیر را به دقت رعایت نمایید. بی‌توجهی به این راهنمایی‌ها می‌تواند منجر به صدمات جسمی جدی، سوختگی شدید یا مرگ در اثر آتش‌سوزی یا انفجار شود.

- هشدارهای ارائه شده در جایگاه سوخت‌گیری را خوانده و از آن‌ها پیروی کنید.
- پیش از سوخت‌گیری همیشه به محل قطع‌کننده اضطراری سوخت (در صورت مجهز بودن)، در جایگاه سوخت توجه کنید.
- پیش از لمس سرشلنگ پمپ سوخت یا درب باک، باید الکتریسیته ساکن بالقوه خطرناک را با لمس قطعات فلزی دیگر خودرو در فواصل ایمن و دور از گلوبی باک سوخت و سرشلنگ پمپ یا دیگر منابع سوخت، تخلیه کنید.

- پس از شروع سوخت‌گیری، به داخل خودرو باز نگردید. با لمس، مالش یا لغزاندن هر چیزی که قابلیت تولید الکتریسیته ساکن دارد (نظیر پلی استر، اطلس، نایلون و غیره) می‌توانید الکتریسیته ساکن تولید کنید. تخلیه الکتریسیته ساکن می‌تواند بخارات سوخت را مشتعل کرده، باعث آتش‌سوزی سریع شود. اگر باید دوباره وارد خودرو شوید، یک بار دیگر باید الکتریسیته ساکن بالقوه خطرناک را با لمس کردن قطعات فلزی دیگر در فواصل ایمن و دور از گلوبی باک سوخت و سرشلنگ پمپ یا دیگر منابع سوخت، تخلیه کنید.
- هنگامی که از ظرف سوخت قابل حمل برای سوخت‌گیری استفاده می‌کنید، حتماً قبل از سوخت‌گیری آن را روی زمین قرار دهید. تخلیه الکتریسیته ساکن ظرف سوخت می‌تواند بخارات سوخت را مشتعل کرده، باعث آتش‌سوزی شود.

هشدار

- حتماً فقط از سوخت مطابق فصل ۱ "الزامات سوخت" استفاده کنید.
- در صورت نیاز به تعویض درب باک سوخت، فقط از درب باک طراحی شده جهت تعویض برای خودرو خود استفاده کنید. درب باک سوخت غیر صحیح می‌تواند باعث بروز عیوب جدی در سیستم کنترل گازهای اگزوز شود. برای اطلاع از جزئیات بیشتر با عاملیت مجاز کیا تماس بگیرید.
- از پاشیده شدن سوخت بر روی سطوح خارجی خودرو جلوگیری کنید. پاشیده شدن هر نوع سوخت بر روی سطوح رنگ شده ممکن است باعث صدمه دیدن رنگ شود.
- پس از سوخت‌گیری از بسته بودن مطمئن درب باک سوخت اطمینان حاصل کنید تا در صورت وقوع تصادف از پاشیده شدن سوخت به بیرون جلوگیری شود.

- حین قرار داشتن در جایگاه سوخت‌گیری از کبریت یا فندک استفاده نکرده، سیگاره نکشیده یا ته سیگار خود را درون خودرو رها نکنید. سوخت خودرو به شدت قابل انفجار بوده و بر اثر جرقه منجر به آتش سوزی می‌گردد.
- اگر در هنگام سوخت‌گیری، آتش سوزی ایجاد شد، از خودرو دور شده، فوراً به مدیر جایگاه اطلاع دهید یا با پلیس و اداره آتش نشانی محل تماس بگیرید. به دستورات ایمنی ارائه شده توسط آن‌ها، عمل کنید.

- از هنگام شروع به سوخت‌گیری تا پایان آن، اتصال بدنه بین ظرف سوخت و خودرو باید برقرار باشد. فقط از ظروف مخصوص حمل و نگهداری سوخت استفاده کنید.
- از تلفن همراه در محوطه جایگاه یا در حین سوخت‌گیری استفاده نکنید. جریان برق/ یا تداخل امواج الکترونیکی ناشی از تلفن همراه، بالقوه می‌تواند بخارات سوخت را شمشتل کرده باعث آتش‌سوزی شود. اگر باید از تلفن همراه استفاده کنید این کار را در مکانی دور از جایگاه سوخت‌گیری انجام دهید.
- در هنگام سوخت‌گیری همیشه موتور را خاموش کنید. جرقه ناشی از اجزاء الکتریکی موتور می‌تواند بخارات سوخت را مشتعل کرده، باعث آتش‌سوزی شود. پس از اتمام سوخت‌گیری و قبل از استارت زدن، همیشه درب باک و دریچه باک سوخت را بازدید و از بسته بودن مطمئن آنها اطمینان حاصل کنید.

سان روف پانوراما (در صورت مجهز بودن)



اگر خودرو شما به سان روف (سقف برقی) مجهز است، قادر به حرکت کشویی یا بالا و پایین دادن (حرکت لولایی) سان روف با استفاده از اهرم کنترل تعبیه شده بر روی کنسول بالاسر می‌باشید. پس از خارج کردن سوئیچ خودرو یا قرار دادن آن در موقعیت ACC یا Lock، سان روف به مدت ۳۰ ثانیه فعال می‌باشد. با این وجود اگر درب‌های جلو باز باشند، سان روف حتی در مدت ۳۰ ثانیه هم باز نمی‌شود.

- در مناطق سردسیر و مرطوب، ممکن است سقف برقی در شرایط یخبندان بطور مناسب کار نکند.
- پس از شستشوی خودرو یا پس از هر بارندگی، قبل از استفاده از سقف برقی حتماً آب باقی مانده بر روی سقف برقی را پاک کنید.

هشدار - اهرم کنترل سقف برقی

پس از آن که سقف برقی به صورت کشویی یا لولایی کاملاً باز/ بسته شد، به فشار دادن اهرم کنترل ادامه ندهید، ممکن است موتور یا اجزاء سیستم دچار آسیب شوند.

هشدار

حین ترک خودرو از بسته شدن کامل سقف برقی اطمینان حاصل نمایید. در صورت باز ماندن سان روف، برف یا باران ممکن است وارد خودرو شده و تجهیزات داخلی خودرو را خیس نماید، همچنین منجر به جلب توجه سارقین گردد.

⚠️ **اخطار - شکستن سان روف (سقف برقی)**
 سان روف که از شیشه ساخته شده، ممکن است در صورت وارد شدن ضربه شدید بشکند. در این شرایط، در صورت بروز تصادف اگر هر کدام از سرنشینان کمربند ایمنی خود را بطور صحیح نبسته باشند ممکن است به سان روف برخورد کرده و در نتیجه دچار آسیب‌های جسمی گردند، جهت به حداقل رساندن احتمال بروز تصادف، تمام سرنشینان باید بطور صحیح کمربند ایمنی خود را بسته و اگر کودکی در خودرو وجود دارد باید در صندلی کودک قرار گرفته و محافظت شود.

سایبان



باز کردن سایه بان

اهرم کنترل سانروف را به سمت عقب در موقعیت گیر اول بکشید

⚠️ خطر

- هرگز حین رانندگی اقدام به تنظیم سقف برقی یا سایبان نکنید. این عمل منجر به از دست دادن کنترل و تصادفات منجر به مرگ، صدمات جسمی جدی یا صدمه دیدن خودرو خواهد شد.
- در صورت تمایل به حمل وسایل بر روی باربند با استفاده از میله عرضی، با سانروف کار نکنید.
- حین حمل بار روی سقف خودرو، از قراردادن وسایل سنگین بر روی سانروف یا سقف شیشه‌ای خودداری نمایید.
- به کودکان اجازه ندهید تا با سانروف بازی کنند.

⚠️ هشدار

حین رانندگی، از بیرون بردن وسایل از سقف برقی خودداری نمایید.

هشدار باز ماندن سانروف

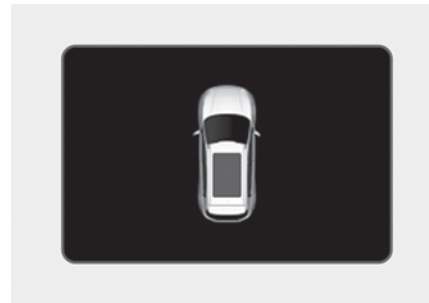

در صورتی که حین بسته نبودن کامل سانروف راننده سوئیچ را خارج نموده (کلید هوشمند: موتور را خاموش کند) آژیر بمدت ۶ ثانیه به صدا درآمده و پیغامی بر روی صفحه نمایش LCD به نمایش در می‌آید. حین ترک خودرو، سانروف را بطور کامل ببندید.

بستن سایبان حین بسته بودن شیشه سانروف
 اهرم کنترل سانروف را به سمت جلو فشار دهید یا آن را به سمت پایین در موقعیت گیر اول بکشید. برای متوقف نمودن سایبان در هر نقطه، دکمه کنترل سایبان را بطور لحظه‌ای فشار دهید.

* یادآوری

چروک خوردن سایبان به دلیل جنس آن کاملاً عادی است.

⚠ هشدار

- از کشیدن یا هل دادن سایبان با دست خودداری نمایید: چرا که منجر به نقص سایبان می‌شود.
- حین رانندگی در جاده‌های پر گرد و خاک، سقف برقی را ببندید. گرد و خاک منجر به نقص سیستم‌های خودرو می‌شود.

باز کردن و بستن سانروف به صورت کشویی

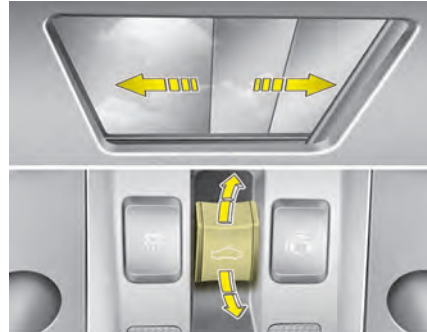

حین بسته بودن سایبان

اهرم کنترل سانروف را به سمت عقب در موقعیت گیر دوم بکشید، سایبان و شیشه سانروف به صورت کشویی کاملاً باز می‌شوند، برای متوقف نمودن سانروف در هر نقطه، اهرم کنترل سقف برقی را بطور لحظه‌ای فشار دهید.

حین باز بودن سایبان

در صورت کشیدن اهرم کنترل سقف برقی به سمت عقب در موقعیت گیر اول یا دوم، سقف برقی شیشه‌ای بطور کامل باز می‌شود. برای متوقف نمودن سانروف در هر نقطه، اهرم کنترل سقف برقی را بطور لحظه‌ای فشار دهید.

* بخش جلویی سقف شیشه‌ای فقط باز و بسته می‌شود.

برگشت اتوماتیک سقف برقی

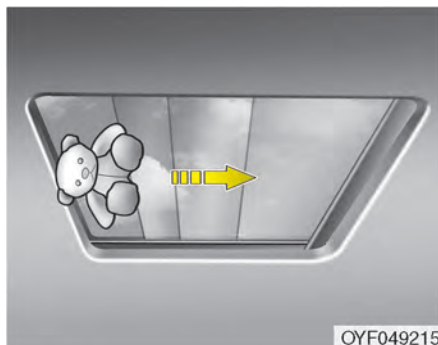

اگر حین بسته شدن اتوماتیک سقف برقی، هر نوع مانع یا قسمتی از بدن در مسیر حرکت سقف قرار گیرد، سقف برقی سمت حرکت را تغییر داده، سپس متوقف می‌شود.

اگر مانعی کوچک و ریز، بین شیشه کشویی یا سایبان و قاب سقف برقی قرار گیرد، عملکرد برگشت اتوماتیک سقف برقی کار نخواهد کرد. همیشه قبل از بستن سقف باید دور بودن اشیاء و یا سرنشینان از مسیر سقف برقی را کنترل کنید.

بستن سانروف

بستن شیشه سقف برقی به همراه سایبان اهرم کنترل سقف برقی را به سمت جلو یا پایین و در موقعیت گیر دوم فشار دهید. سقف شیشه‌ای و سایبان بطور اتوماتیک بسته می‌شود. برای متوقف کردن حرکت سقف برقی در نقطه، کنترل سقف برقی را بطور لحظه‌ای کشیده یا فشار دهید.

بستن فقط شیشه سقف برقی

اهرم کنترل سقف برقی را به سمت جلو یا پایین در موقعیت گیر اول فشار دهید. شیشه سقف برقی بطور اتوماتیک بسته می‌شود.

برای متوقف کردن حرکت سقف برقی در هر نقطه، اهرم کنترل سقف برقی را بطور لحظه‌ای کشیده یا فشار دهید.

باز کردن و بستن سانروف به صورت لولایی



حین بسته بودن سایبان

در صورت فشار دادن اهرم کنترل سقف برقی به سمت بالا، سایبان تا نیمه باز شده، سپس سانروف به صورت تاشو باز می‌شود. برای متوقف نمودن حرکت سقف برقی در هر نقطه، اهرم کنترل سقف برقی را بطور لحظه‌ای فشار دهید.

حین باز بودن سایبان

در صورت فشار دادن اهرم کنترل سقف برقی به سمت بالا، سقف برقی شیشه‌ای به صورت تاشو باز خواهد شد.

برای متوقف نمودن حرکت سقف برقی در هر نقطه، اهرم کنترل سقف برقی را بطور لحظه‌ای فشار دهید.

⚠️ **اخطار-سانروف پانوراما**

- در حین بسته شدن سقف برقی مواظب باشید سر، دست‌ها و بدن کسی لای آن گیر نکند.
- در هنگام رانندگی صورت، گردن، بازوها یا بدن را از دریچه سقف بیرون نبرید.
- قبل از بستن سقف برقی از دور بودن ایمن دست و صورت از مسیر حرکت سقف اطمینان حاصل کنید.
- سقف برقی از جنس شیشه است و ممکن است در تصادف بشکند. در صورتی که کمر بند ایمنی خود را نبندید، ممکن است به سقف شکسته برخورد کرده، صدمه دیده یا کشته شوید. برای ایمنی تمام سرنشینان باید بطور کامل از خود مراقبت کنند. (بطور مثال کمر بند ایمنی را بسته، در فاصله مناسب نسبت به کیسه‌های ایمنی قرار گیرند و غیره).

⚠️ **هشدار**

- کثیفی و آلودگی‌های انباشته شده بر روی ریل راهنمای سقف برقی را بطور منظم پاک کنید.
- در صورت باز کردن سقف برقی بلافاصله حین خروج از کارواش یا حین بارش باران، ممکن است آب وارد خودرو شود.

⚠️ **هشدار- صدمه دیدن سقف برقی**

اگر در هوای زیر صفر یا در زمان پوشیده شدن سقف برقی با برف یا یخ، اقدام به باز کردن سقف برقی نمایید، ممکن است شیشه یا موتور سانروف معیوب شود.

تنظیم مجدد سانروف

اگر به هر دلیلی باتری خودرو قطع یا شارژ آن تمام شده باشد، باید سیستم سقف برقی را به روش زیر دوباره تنظیم کنید:

۱. موتور را روشن کنید.
۲. در صورت باز بودن، سقف برقی و سایبان را به صورت کامل ببندید.
۳. اهرم کنترل سقف برقی را رها کنید.
۴. اهرم کنترل سقف برقی را به سمت جلو در موقعیت بسته شدن فشار دهید تا سایبان کمی حرکت کند و سپس اهرم را رها نمایید.
۵. اهرم سقف برقی را در جهت بسته شدن به سمت جلو فشار دهید تا سقف برقی به ترتیب زیر عمل کند:
سایبان باز ← سقف برقی حرکت لولای باز ← سقف برقی حرکت کشویی باز ← سقف برقی حرکت کشویی بسته ← سایبان بسته
سپس اهرم را رها کنید.

پس از کامل شدن این مراحل، سیستم سقف برقی دوباره تنظیم شده است.

*** یادآوری**

در صورت عدم تنظیم مجدد سقف برقی، ممکن است سقف برقی بطور صحیح عمل نکند.

غربیلک فرمان

فرمان برقی

برای کمک به چرخاندن غربیلک فرمان از یک موتور کمک می‌گیرید. در صورت خاموش شدن موتور یا از کار افتادن سیستم فرمان برقی، هنوز می‌توان به خودرو فرمان داد، اما برای چرخاندن غربیلک فرمان، باید نیروی بیشتری صرف نمود. موتور فرمان برقی توسط واحد کنترل فرمان برقی کنترل می‌شود که گشتاور غربیلک فرمان و سرعت خودرو را برای کنترل موتور اندازه‌گیری می‌کند. برای کنترل راحت‌تر غربیلک فرمان، با افزایش سرعت خودرو، فرمان سنگین‌تر و با کاهش سرعت خودرو، غربیلک فرمان نرم‌تر می‌شود. اگر متوجه هر گونه تغییر در نیروی لازم برای چرخاندن غربیلک فرمان در شرایط عادی رانندگی شدید، توصیه می‌شود با مراجعه به عاملیت مجاز کیا سیستم فرمان برقی را مورد بازدید و کنترل قرار دهید.

* یادآوری

- حین عملکرد عادی خودرو، ممکن است علائم زیر رخ دهد:
 - چراغ هشدار EPS روشن نشود.
 - بلافاصله پس از قرار دادن سوئیچ خودرو در وضعیت روشن ON، غربیلک فرمان به شدت حرکت کند؛ این حالت بیانگر انجام مراحل تشخیص عیب سیستم EPS می‌باشد. پس از کامل شدن مراحل تشخیص عیب، غربیلک فرمان به شرایط عادی باز می‌گردد.
 - پس از قرار دادن سوئیچ خودرو در وضعیت روشن ON یا قفل LOCK، ممکن است صدای کلیک از رله سیستم EPS شنیده شود.
 - حین متوقف بودن خودرو یا رانندگی با سرعت کم ممکن است صدای موتور شنیده شود.
 - در صورتی که سیستم تشخیص عیب EPS، نقصی را در سیستم EPS شناسایی کند و هم‌زمان برای جلوگیری از تصادف، عملکرد سیستم EPS متوقف شود، ممکن است غربیلک فرمان خیلی سفت حرکت کند.
 - در صورت چرخاندن مداوم غربیلک فرمان، حین بی‌حرکت بودن خودرو، ممکن است غربیلک فرمان خیلی سفت حرکت کند.

با این وجود، پس از چند دقیقه غربیلک فرمان به وضعیت عادی باز می‌گردد.

- در صورت عدم عملکرد عادی سیستم فرمان برقی، چراغ هشدار روی صفحه نمایشگرها روشن می‌شود. ممکن است کنترل خودرو توسط غربیلک فرمان مشکل شده یا غربیلک فرمان بطور غیرعادی عمل کند. توصیه می‌شود با عاملیت مجاز کیا تماس حاصل نمایید.
- ممکن است حین حرکت غربیلک فرمان در هوای سرد، صدای غیر عادی به گوش برسد، این حالت کاملاً عادی بوده و پس از عادی شدن شرایط دمایی، این صدا از بین خواهد رفت.
- در صورتی که خودرو بدلیل خالی شدن شارژ باتری نیاز به استفاده از باتری کمکی داشته باشد، ممکن است غربیلک فرمان بصورت معمولی عمل نکند، که این شرایط موقتی و بدلیل پایین بودن ولتاژ باتری است. به محض شارژ شدن باتری این شکل حل می‌شود. قبل از راندن خودرو برای بررسی وضعیت عادی غربیلک فرمان، آن را به آرامی بچرخانید.

**گرمکن غربیلک فرمان
(در صورت مجهز بودن)**



حین قرار داشتن سوئیچ خودرو در وضعیت روشن ON و با فشار دادن دکمه گرمکن، غربیلک فرمان گرم خواهد شد. چراغ نشانگر روی دکمه روشن شده و پیام نشانگر بر روی LCD به نمایش در خواهد آمد.

برای خاموش کردن گرمکن غربیلک فرمان، مجدداً دکمه را فشار دهید. چراغ نشانگر روی دکمه خاموش شده و پیام روی صفحه نمایش LCD ناپدید می شود.

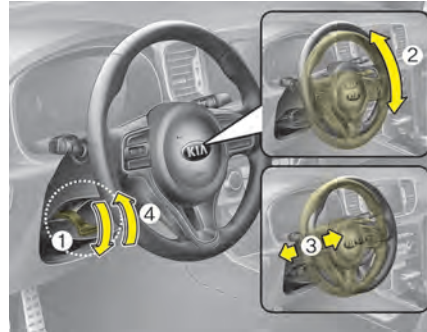

برای تغییر زاویه غربیلک فرمان در حالیکه اهرم آزاد کننده قفل (1) را می کشید، زاویه غربیلک (2) و ارتفاع غربیلک (3) را در مقدار مورد نظر تنظیم کرده و سپس برای قفل شدن غربیلک فرمان در محل خود، اهرام آزاد کننده قفل (4) را به سمت بالا بکشید. پیش از رانندگی از قفل شدن غربیلک فرمان در محل خود اطمینان حاصل نمایید.

*** یادآوری**

پس از تنظیم، گاهی اهرم آزاد کننده قفل نمی تواند غربیلک فرمان را قفل کند. این نقص سیستم نیست بلکه در صورت درگیری دو دنده این حالت پیش می آید. در این صورت غربیلک فرمان را مجدد تنظیم کرده و سپس غربیلک فرمان را قفل نمایید.

اهرم تنظیم فرمان (حرکت تلسکوپی و بالا/پایین)

حرکت تلسکوپی و بالا/پایین غربیلک فرمان به شما اجازه تنظیم غربیلک فرمان قبل از رانندگی را می دهد. همچنین برای برخورداری از فضای بیشتر در هنگام ورود و خروج از خودرو، ستون غربیلک فرمان را می توانید بالا دهید.

غربیلک فرمان باید به نحوی تنظیم شود که ضمن رانندگی راحت به شما اجازه دیدن چراغ های هشدار جلو داشبورد و گیجها (نشانگرها) را بدهد.

⚠️ اخطار

- هرگز در حین رانندگی اقدام به تنظیم غربیلک فرمان نکنید، زیرا ممکن است کنترل خودرو را از دست داده، باعث صدمات جسمی شدید یا تصادف شوید.
- پس از تنظیم، غربیلک فرمان را به بالا و پایین فشار دهید تا از قفل شدن آن در محل دلخواه اطمینان حاصل کنید.

هشدار 

- برای به صدا در آوردن بوق، محکم به بوق ضربه زده یا با مشت به آن نکوبید. با اشیای نوک تیز به بوق فشار وارد نکنید.
- حین تمیز کردن غربیلک فرمان از حلال‌های آلی همانند تینر، بنزین، الکل و گازوئیل استفاده نکنید. این کار منجر به صدمه دیدن غربیلک فرمان می‌شود.



بوق

* یادآوری

پس از روشن کردن گرمکن غربیلک فرمان با گذشت ۳۰ دقیقه، گرمکن غربیلک فرمان بطور اتوماتیک خاموش می‌شود.

هشدار 

از نصب هرگونه بست یا دستگیره کمکی برای حرکت دادن غربیلک فرمان خودداری نمایید. این کار منجر به صدمه دیدن سیستم گرمکن غربیلک فرمان می‌شود.

برای به صدا در آوردن بوق، علامت نمایش بوق روی صفحه فرمان را فشار دهید (تصویر را ببینید)، بوق فقط زمانی به صدا در می‌آید که این ناحیه فشرده شود، برای اطمینان از عملکرد مناسب بوق بطور منظم بوق را امتحان نمایید.

آینه‌ها

آینه داخلی دید عقب

آینه داخلی را بر اساس دیدن نمای وسط شیشه عقب تنظیم کنید. تنظیم آینه را قبل از شروع به رانندگی انجام دهید.

⚠️ خطر - دید عقب

اجازه ندهید اشیاء روی صندلی عقب یا اشیاء موجود در محفظه وسایل و بار عقب، مانع دید شما از طریق شیشه عقب خودرو شوند.

⚠️ خطر

هرگز حین رانندگی آینه دید عقب را تنظیم نکنید. این کار ممکن است به از دست دادن کنترل خودرو و تصادف که موجب آسیب دیدن خودرو، صدمات جسمی شدید و مرگ می‌شود منجر گردد.

⚠️ خطر

از دستکاری کردن آینه داخلی و نصب آینه عریض خودداری نمایید. چرا که در صورت تصادف یا باز شدن کیسه هوا ممکن است منجر به صدمات جسمی گردد.

آینه داخلی دید عقب روز/ شب (در صورت مجهز بودن)

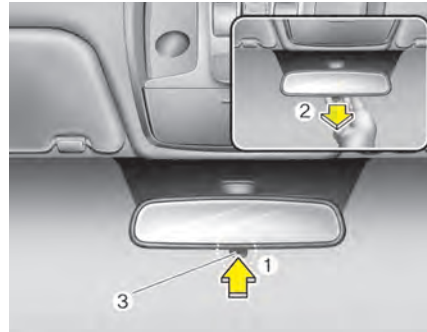

تنظیم آینه را قبل از شروع رانندگی درحالی‌که اهرم انتخاب حالت روز/ شب (3) در موقعیت روز (1) است، انجام دهید.
در هنگام رانندگی در شب، برای کاهش انعکاس نور خیره کننده چراغ‌های جلو خودروهای پشت سر، اهرم انتخاب حالت روز/ شب (3) را به سمت خود (2) بکشید.
بخاطر داشته باشید، در زمان قرار داشتن اهرم انتخاب حالت در موقعیت شب، مقداری از شفافیت دید عقب از دست می‌رود.

* (1): روز، (2) شب

آینه الکتروکرومیک (ECM) (در صورت مجهز بودن)

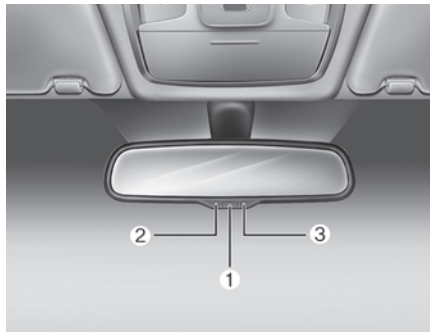

آینه داخلی الکتروکرومیک، بطور اتوماتیک انعکاس تابش نور چراغ‌های جلو خودروهای پشت سر را در شب با شرایط کاهش روشنایی لازم برای رانندگی کنترل می‌کند. حسگر (3) تعبیه شده در آینه داخلی میزان روشنایی اطراف خودرو را حس کرده و بطور اتوماتیک شدت انعکاس نور چراغ‌های جلو خودروهای پشت سر را کنترل می‌کند.
در هنگام روشن بودن موتور، انعکاس نور بطور اتوماتیک توسط حسگر تعبیه شده در آینه داخلی کنترل می‌شود.

آینه‌های بغل (آینه دید عقب بیرونی)

قبل از شروع به رانندگی حتماً زاویه آینه‌ها را تنظیم کنید.

خودرو شما به آینه‌های بغل (بیرونی) سمت چپ و راست مجهز می‌باشد. آینه‌ها توسط کلید کنترل از راه دور قابل تنظیم هستند. برای جلوگیری از صدمه دیدن در هنگام استفاده از کارواش‌های اتوماتیک یا عبور از مسیرهای کم‌عرض، آینه‌های جانبی قابل تا شدن به سمت عقب هستند.

اخطار - آینه‌های بغل

- آینه بغل محذب است. اشیاء قابل رویت در آینه‌ها، نزدیک‌تر از فاصله‌ای هستند که در آینه نشان داده می‌شود.
- برای تغییر خط حرکت، از آینه داخلی یا دید مستقیم برای تخمین فاصله واقعی خودروهای پشت سر استفاده کنید.

برای استفاده از آینه داخلی برقی:

- با هر بار چرخاندن سوئیچ خودرو به موقعیت روشن ON، آینه به موقعیت روشن باز می‌گردد
 - برای غیرفعال کردن عملکرد کاهش اتوماتیک انعکاس نور، دکمه ON/OFF (1) را فشار دهید، در این وضعیت چراغ نشانگر (2) آینه خاموش می‌شود.
- برای فعال کردن عملکرد کاهش اتوماتیک انعکاس نور، دکمه ON/OFF (1) را فشار دهید. در این وضعیت چراغ نشانگر (2) آینه فعال می‌شود:

هرگاه دسته دنده به موقعیت دنده عقب (R) حرکت داده شود، آینه برای ارتقاء دید راننده نسبت به عقب خودرو، بطور اتوماتیک به موقعیت وضوح بیشتر تغییر موقعیت می‌دهد.

هشدار

برای تمیز کردن آینه از حوله کاغذی (یا نظایر آن) مرطوب شده با مایع شیشه پاک کن استفاده کنید. مایع تمیز کننده شیشه را مستقیماً به آینه اسپری نکنید، زیرا ممکن است مایع تمیز کننده وارد قاب آینه شود.

هشدار 

یخ روی سطح آینه را نتراشید، این کار ممکن است به شیشه آینه آسیب بزند. اگر یخ روی آینه باعث محدودیت حرکت آینه می‌شود، برای تنظیم به آینه فشار وارد نکنید. برای پاک کردن یخ، از اسپری ضد یخ یا یک اسفنج یا پارچه نرم همراه با آب بسیار گرم استفاده کنید.

هشدار 

اگر یخ روی آینه مانع حرکت آینه می‌شود، با زور آینه را تنظیم نکنید. از اسپری ضد یخ تایید شده (نه ضد یخ رادیاتور) استفاده کرده یا خودرو را به محلی گرم منتقل کنید و اجازه دهید یخ‌ها ذوب شوند.

اخطار 

در هنگام حرکت خودرو آینه‌های بغل را تنظیم یا تا نکنید. این کار می‌تواند منجر به از دست دادن کنترل خودرو و وقوع تصادف منجر به مرگ، صدمات جدی جسمی یا خسارات مالی شود.

کنترل از راه دور

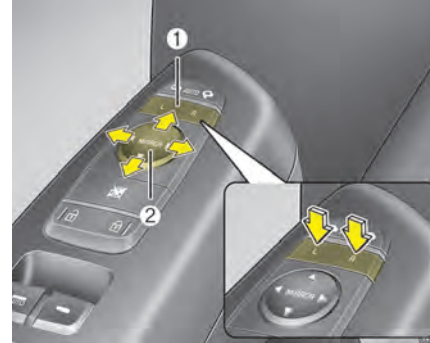

برای تنظیم کردن آینه‌های داخلی دید عقب:

۱. برای تنظیم موقعیت هر یک از آینه‌ها دکمه (1) را به طرف L (سمت چپ) و R (سمت راست) حرکت دهید،
۲. برای تغییر موقعیت آینه به سمت بالا، پایین، چپ و راست از کلید (2) را فشار دهید.
۳. پس از تنظیم، مجدداً دکمه را به موقعیت طبیعی خود (وسط) برگردانید تا از تنظیم ناخواسته جلوگیری شود.

هشدار 

- آینه‌ها پس از رسیدن به حداکثر زاویه تنظیم متوقف می‌شوند، ولی موتور آینه تا زمانیکه کلید فشار داده می‌شود، کار می‌کند. بیش از زمان لازم برای تنظیم، کلید را فشار ندهید، موتور ممکن است آسیب ببیند.
- سعی نکنید آینه بغل را با دست تنظیم کنید. ممکن است این عمل باعث صدمه دیدن قطعات آینه شود.

- خودروهای مجهز به کلید هوشمند
 - حین قفل یا باز کردن دربها به وسیله کلید هوشمند آینه نیز جمع شده یا باز می‌شود.
 - حین قفل یا باز کردن دربها با دکمه روی دستگیره بیرونی درب سمت راننده، آینه نیز جمع شده یا باز می‌شود.
 - هنگام نزدیک شدن به خودرو (در صورت بسته و قفل بودن همه دربها) با در دست داشتن کلید هوشمند آینه باز خواهد شد. (در صورت مجهز بودن).



جمع کردن آینه بغل (جانبی)



نوع برقی

برای باز یا جمع کردن آینه بغل، دکمه جمع کردن آینه را به شرح زیر فشار دهید.
جهت چپ: باز کردن آینه
جهت راست: جمع کردن آینه
دکمه وسط (Auto):
آینه را می‌توان به صورت اتوماتیک به شرح زیر جمع کرده یا باز نمود:
● خودروهای فاقد کلید هوشمند.

نوع دستی

برای جمع کردن آینه بغل، با دست، قاب آینه را به سمت عقب خودرو تا کنید.

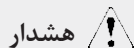

هشدار

آینه بغل برقی حتی در حالتی که سوئیچ خودرو در وضعیت قفل LOCK قرار دارد، عمل خواهد کرد. با این وجود، برای جلوگیری از خالی شدن شارژ باتری‌ها، زمانی که موتور خاموش است، طولانی‌تر از مدت مورد نیاز با آینه‌ها کار نکنید.

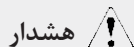

هشدار

در صورتی که آینه شما از نوع برقی است، آینه را با دست جمع نکنید، زیرا موتور آینه آسیب خواهد دید.

صفحه نمایشگرها

■ نوع A



1. دور سنج
2. سرعت سنج
3. گیج (نشانگر) دمای مایع خنک کننده موتور
4. گیج (نشانگر) سوخت
5. صفحه نمایش LCD
6. چراغ‌های نشانگر و هشدار

■ نوع B



* ممکن است صفحه نمایشگر خودروی شما با نمایشگر نشان داده شده در تصویر متفاوت باشد.
برای اطلاع از جزئیات بیشتر مبحث "گیج‌ها" را در این فصل مطالعه نمایید.

نوع C



1. دور سنج
2. سرعت سنج
3. گیج (نشانگر) دمای مایع خنک کننده موتور
4. گیج (نشانگر) سوخت
5. صفحه نمایش LCD
6. چراغ‌های نشانگر و هشدار

نوع D



* ممکن است صفحه نمایشگر نشان داده شده در تصویر متفاوت باشد.
برای اطلاع از جزئیات بیشتر مبحث "گیج‌ها" را در این فصل مطالعه نمایید.



- در صورت نگه داشتن دکمه تنظیم روشنایی ("+" یا "-") میزان روشنایی بطور مداوم تغییر می‌کند.
- در صورت رسیدن میزان روشنایی به حداقل یا حداکثر، آژیر به صدا در می‌آید.

حین قرار داشتن سوئیچ خودرو یا دکمه روشن/خاموش موتور Engine Start/ Stop در موقعیت روشن ON یا حین روشن بودن چراغ‌های عقب، دکمه تنظیم روشنایی صفحه نمایشگرها ("+" یا "-") را فشار دهید.

کلیدهای کنترل صفحه نمایشگر تنظیم روشنایی صفحه نمایشگر (در صورت مجهز بودن)

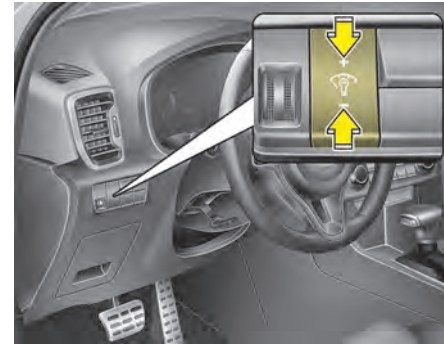

⚠️ **اخطار**

هرگز حین رانندگی اقدام به تنظیم روشنایی صفحه نمایشگر نکنید. زیرا این عمل باعث از دست دادن کنترل خودرو و در نتیجه تصادف منجر به آسیب جسمی و مرگ یا صدمه دیدن خودرو می‌شود.

دور سنج



دور سنج، سرعت تقریبی گردش موتور را برحسب سرعت دور در دقیقه (rpm) نشان می‌دهد. از دور سنج برای انتخاب صحیح نقاط تعویض دنده و جلوگیری از پس زدن موتور و یا جلوگیری از دور بیش از حد موتور استفاده کنید.

گیج‌ها (نشانگرها)
سرعت سنج

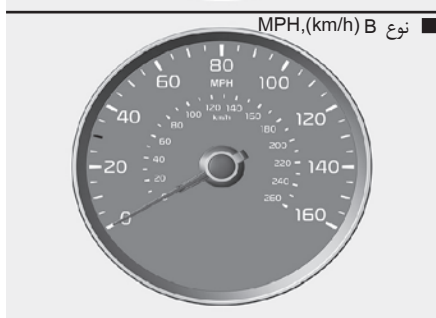

سرعت سنج، سرعت حرکت رو به جلو خودرو را نشان داده و بر اساس مایل بر ساعت (mph) و/یا کیلومتر بر ساعت (km/h) کالیبره شده است.

دکمه کنترل صفحه نمایش LCD

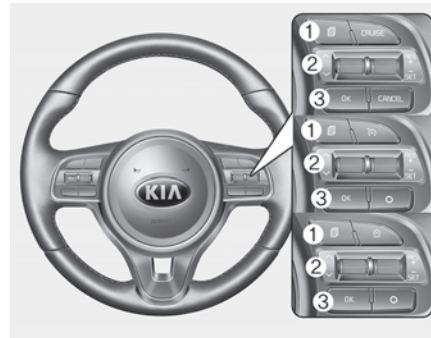

با استفاده از دکمه‌های کنترل روی غریبک فرمان می‌توانید حالت صفحه نمایش LCD را تغییر دهید.

- (1) دکمه MODE: برای تغییر حالت‌های صفحه نمایش LCD
- (2) کلید مدور \vee/\wedge : برای انتخاب موارد
- (3) دکمه مدور OK: دکمه مدور RESET/SET برای تنظیم کردن و صفر کردن موارد انتخاب شده

* برای اطلاع از حالت‌های LCD، میحث صفحه نمایش LCD در این فصل را مطالعه نمایید.

هشدار 

اگر عقربه نمایشگر از محدوده عادی (نرمال) گذشته و به موقعیت داغ "H" یا "۱۳۰" نزدیک شد، این امر به معنی گرم شدن بیش از اندازه است و می‌تواند به موتور صدمه بزند. زمانی که موتور داغ کرده است به رانندگی ادامه ندهید. اگر موتور داغ کرده است، مبحث "داغ کردن موتور" در فصل ۷ را مطالعه کنید.

اخطار 

هرگز در هنگام گرم بودن موتور، درب رادیاتور آن را باز نکنید مایع خنک کننده موتور تحت فشار قرار داشته و می‌تواند باعث سوختگی‌های شدید شود. قبل از اضافه کردن مایع به مخزن مایع خنک کننده موتور، تا سرد شدن موتور صبر کنید.

گیج (نشانگر) دمای مایع خنک کننده موتور

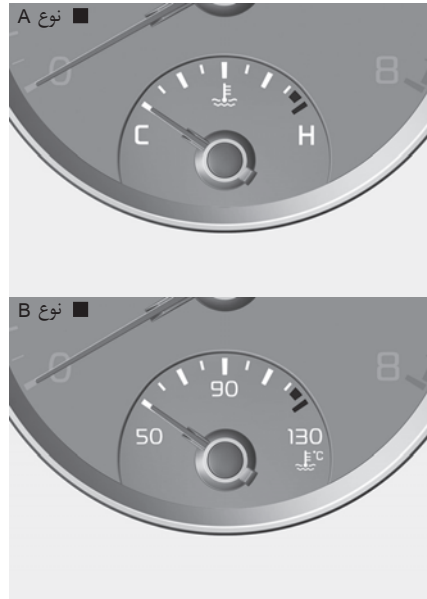

هنگامیکه سوئیچ خودرو یا دکمه روشن/ خاموش موتور Engine Start/ Stop در موقعیت روشن ON قرار دارد، این نشانگر دمای مایع خنک کننده موتور را نشان می‌دهد.

هشدار 

دور موتور را بیش از محدوده قرمز رنگ مشخص شده در صفحه نشانگر بالاتر نبرید. این عمل می‌تواند باعث صدمه دیدن شدید موتور شود.

کیلومتر شمار (مسافت سنج)



کیلومتر شمار میزان مسافت کلی طی شده توسط خودرو را نشان می‌دهد و برای تعیین زمان انجام سرویس‌های دوره‌ای مورد استفاده قرار می‌گیرد. - محدوده عملکرد کیلومتر شمار: 0 تا 1/599/999 کیلومتر یا 999/999 مایل.

* یادآوری

- میزان ظرفیت باک سوخت در فصل ۹ مشخص شده است.
- درجه نشان دهنده مقدار سوخت به چراغ هشدار پایین بودن سوخت مجهز است که حین تقریباً خالی بودن مخزن سوخت روشن می‌شود.
- در شب‌ها یا پیچ‌ها، عقربه درجه نشان دهنده مقدار پایین رفته یا چراغ هشدار پایین بودن سوخت زودتر از موعد روشن شود.

⚠️ خطر - درجه نشان دهنده مقدار سوخت

تمام کردن سوخت می‌تواند سرنشینان خودرو را در معرض خطر قرار دهد پس از روشن شدن چراغ هشدار یا نزدیک شدن عقربه نشان دهنده به سطح خالی E یا 0 (خالی)، باید خودرو را متوقف و هرچه زودتر سوخت اضافی تهیه نمایید.

⚠️ هشدار

از رانندگی با سوخت بسیار کم خودداری نمایید. رانندگی با سوخت بسیار کم موجب احتراق نادرست موتور شده و به مبدل کاتالیستی صدمه می‌زند.

گیج (نشانگر) سوخت

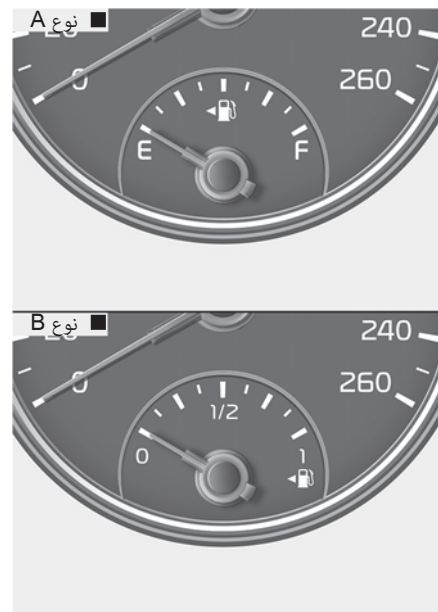

این گیج (نشانگر) مقدار تقریبی سوخت باقی مانده در باک را نشان می‌دهد.



نشانگر وضعیت دسته دنده گیربکس اتوماتیک در حالت اسپرت (در صورت مجهز بودن) در حالت اسپرت، این نشانگر دنده بهینه حین رانندگی برای صرفه‌جویی در مصرف سوخت را نشان می‌دهد.

• افزایش دنده:

▲ 2 , ▲ 3 , ▲ 4 , ▲ 5 , ▲ 6

• کاهش دنده:

▼ 1 , ▼ 2 , ▼ 3 , ▼ 4 , ▼ 5

نشانگر وضعیت دسته دنده
نشانگر وضعیت دنده گیربکس اتوماتیک (در صورت مجهز بودن)



این نشانگر دنده انتخابی گیربکس اتوماتیک را نشان می‌دهد.

• پارک : P

• دنده عقب: R

• دنده خلاص: N

• دنده درایو (حرکت به جلو): D

• حالت اسپرت: 1, 2, 3, 4, 5, 6

نشانگر دمای هوای بیرون



این گیج (نشانگر) دمای هوای بیرون در حال حاضر را در فواصل 1°C (1°F) نشان می‌دهد. - محدوده عملکرد دماسنج: 85°C تا -40°C (140°F تا -40°F)

برای جلوگیری از پرت شدن حواس راننده ممکن است نمایش دمای بیرون بلافاصله همانند دماسنج‌های عادی تغییر نکند. واحد نمایش دما با استفاده از "تنظیمات کاربر" یکی از حالات صفحه نمایش LCD قابل تغییر است.

* برای اطلاع از جزئیات بیشتر، مبحث صفحه نمایش LCD در این فصل را مطالعه نمایید.

بعنوان مثال

▲3: نشانگر این است که تعویض به دنده ۳ مورد انتظار است (در حال حاضر دسته دنده در موقعیت دنده یک یا دو قرار دارد).

▼4: نشانگر این است که تعویض به دنده ۴ مورد انتظار است (کاهش دنده) (در حال حاضر دسته دنده در دنده پنج یا شش قرار دارد).

هرگاه سیستم بطور صحیح کار نکند، این نشانگر نمایش داده نمی‌شود.

نشانگر وضعیت دسته دنده گیربکس دستی
(در صورت مجهز بودن)

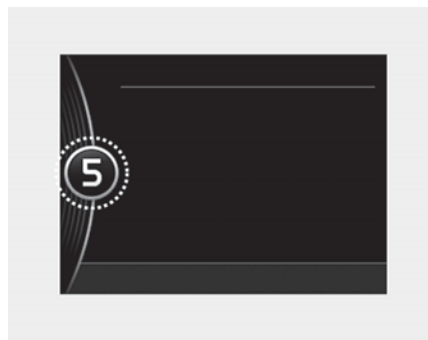

این نشانگر دنده بهینه حین رانندگی برای صرفه جویی در مصرف سوخت را نشان می‌دهد.

- افزایش دنده: ▲2, ▲3, ▲4, ▲5, ▲6
- کاهش دنده: ▼1, ▼2, ▼3, ▼4, ▼5

بعنوان مثال

▲3: نشانگر این است که تعویض به دنده ۳ مورد انتظار است (در حال حاضر دسته دنده در دنده دو یا یک قرار دارد).

▼3: نشانگر این است که تعویض دنده به دنده ۳ مورد انتظار است (کاهش دنده) (در حال حاضر دسته دنده در دنده چهار، پنج یا شش قرار دارد).

هرگاه سیستم بطور صحیح کار نکند، این نشانگر نمایش داده نمی‌شود.

صفحه نمایش LCD (در صورت مجهز بودن)

حالت‌های صفحه نمایش LCD

توضیحات	نماد	حالت
در این حالت اطلاعات سفری همانند کامپیوتر سفر مصرف اقتصادی و غیره را نمایش می‌دهد. برای جزئیات بیشتر مبحث "کامپیوتر سفری" در این فصل را مطالعه نمایید.		کامپیوتر سفری
این حالت وضعیت سیستم مسیریابی را نمایش می‌دهد.		مسیریابی (در صورت مجهز بودن)
این حالت وضعیت سیستم AV را نشان می‌دهد.		AV (در صورت مجهز بودن)
این حالت فواصل زمانی سرویس (براساس مسافت یا روز) و حالت فشار باد هر لاستیک را نشان می‌دهد.		سرویس
این حالت پیغام‌های هشدار مرتبط با کم شدن فشار باد لاستیک یا نقص مربوط به سیستم تشخیص نقطه کور (BSD) و غیره را نشان می‌دهد.		
در صورت عدم بسته شدن هر کدام از درها این نماد نشان داده می‌شود.		
در این حالت، می‌توانید تنظیمات درب، چراغ‌ها و غیره را تغییر دهید.		تنظیمات کاربر

* برای کنترل حالات LCD مبحث "کنترل صفحه نمایش LCD" در این فصل را مطالعه نمایید.

فواصل زمانی سرویس و نگهداری

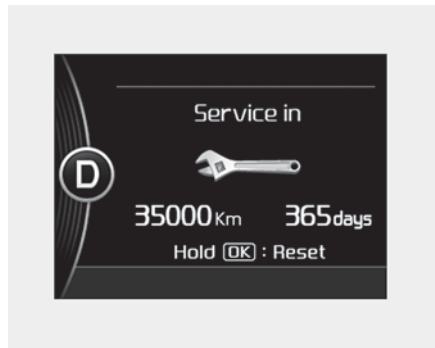

سرویس بعدی (Service in)

این حالت مدت باقی مانده (مسافت یا روز) تا انجام تعمیرات دوره‌ای بعدی را محاسبه کرده و نمایش می‌دهد.

در صورتی که میزان مسافت باقی مانده به (۱۵۰۰ mi) یا ۱۵۰۰ Km یا زمان باقی مانده به ۳۰ روز برسد هر بار پس از قراردادن سوئیچ خودرو یا روشن/ خاموش موتور Engine Start/Stop در وضعیت روشن ON پیغام "Service in" به مدت چند ثانیه به نمایش درمی‌آید.

حالت زمان سرویس فشار باد لاستیک (در صورت مجهز بودن)



این حالت، وضعیت فشار باد هر لاستیک را نشان می‌دهد.
در منوی تنظیمات "User Settings" واحد فشار باد لاستیک را می‌توانید تغییر دهید.

* جهت به دست آوردن جزئیات بیشتر، به حالت تنظیمات کاربر "User Settings mode" در این فصل مراجعه کنید.

انجام تنظیمات بعد از درگیر کردن ترمز پارک / تغییر دنده به موقعیت پارک (P)

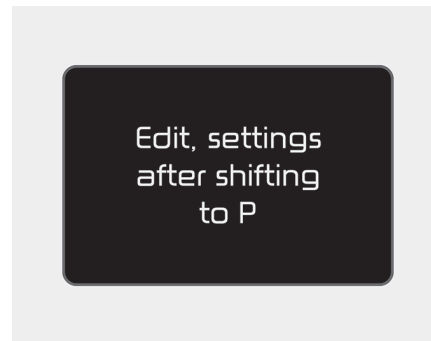

در صورتی که بخواهید حین رانندگی موردی را از حالت تنظیمات کاربر انتخاب کنید، این پیغام نشان داده می‌شود.
- گیربکس اتوماتیک

برای امنیت خودتان، تغییرات کاربر را بعد از پارک کردن خودروی خود، درگیر کردن ترمز پارک و قرار دادن اهرم تعویض دنده در موقعیت P (پارک) انجام دهید.

- گیربکس دستی
برای امنیت خودتان، تغییرات کاربر را بعد از درگیر کردن ترمز پارک انجام دهید.

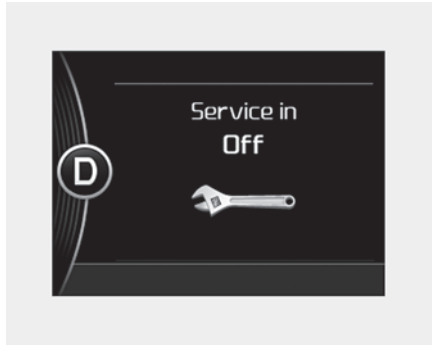

انجام سرویس، خاموش (Service in OFF)

در صورتی که فواصل تعمیر و نگهداری دوره‌ای وارد نشده باشد، پیغام Service in off در صفحه LCD به نمایش درمی‌آید.

*** یادآوری**

در صورت بروز هر کدام از شرایط زیر، ممکن است مسافت و روزها به درستی نمایش داده نشود.

- کابل باتری قطع شده باشد.
- فیوز قطع شده باشد.
- شارژر باتری تمام شده باشد.

برای صفر کردن فواصل زمانی تعمیرات دوره‌ای به مسافت و روزی که قبلاً وارد سیستم کرده‌اید، اقدامات زیر را انجام دهید:

- نوع A:

- با فشار دادن دکمه OK (صفر کردن) به مدت بیش از ۵ ثانیه، حالت صفر کردن را فعال نمایید، سپس مجدداً دکمه OK (صفر کردن) را بیش از یک ثانیه فشار دهید.

- نوع B:

- دکمه OK (صفر کردن) را بیش از یک ثانیه فشار دهید.

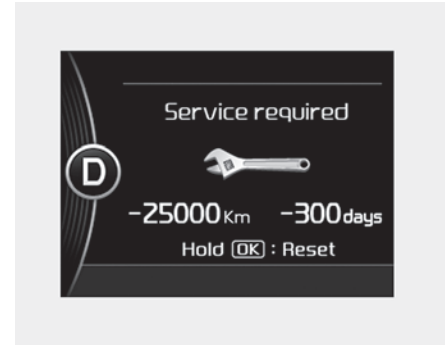

نیاز به سرویس (Service required)

در صورتی که به موقع و در فواصل زمانی مشخص شده، اقدام به انجام تعمیرات نکنید، هر بار پس از قراردادن سوئیچ خودرو کلید روشن/ خاموش موتور Engine Start/Stop در وضعیت روشن ON، پیغام "Service required" به مدت چند ثانیه در صفحه LCD به نمایش درمی‌آید.

حالت تنظیمات کاربر شرح سیستم

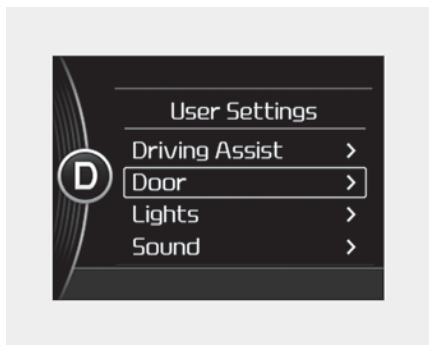

در این حالت، می‌توانید تنظیمات درب، چراغ‌ها و غیره را تغییر دهید.



حالت هشدار اصلی (در صورت مجهز بودن)

- این چراغ هشدار شرایط زیر را به راننده اطلاع می‌دهد.
 - نقص در تشخیص نقطه کور (BSD) (در صورت مجهز بودن)
 - نقص در سیستم نشان‌دهنده فشار باد تایر (TPMS) (در صورت مجهز بودن)
 - نقص چراغ‌ها
 - یادآوری انجام سرویس و غیره
- در صورتی که بیش از یکی از موارد هشدار فوق روی دهد، چراغ هشدار اصلی روشن می‌گردد. در این زمان، نماد تصویری حالت‌های صفحه نمایش LCD از (⚙️) به (⚠️) تغییر می‌کند.
- در صورت برطرف شدن شرایط هشدار، چراغ هشدار اصلی خاموش شده و نماد تصویری حالت‌های صفحه نمایش LCD به نماد تصویری قبلی (⚙️) باز می‌گردد.

سیستم کمکی در رانندگی (در صورت مجهز بودن)

شرح	مورد
<p>در صورت تیک خوردن این مورد، عملکرد سیستم هشدار وجود مانع در نقاط کور هنگام حرکت به عقب (RCTA) فعال می‌گردد. برای به دست آوردن جزئیات بیشتر به بخش "سیستم تشخیص نقطه کور" در فصل ۶ مراجعه کنید.</p>	<p>سیستم هشدار وجود مانع در نقاط کور هنگام حرکت به عقب (RCTA) (در صورت مجهز بودن) (Rear Cross Traffic Alert)</p>

درب / درب پشتی

شرح	مورد
<ul style="list-style-type: none"> • خاموش (Off): عملکرد قفل کردن اتوماتیک غیرفعال می‌گردد. • فعال شدن براساس سرعت: در صورت افزایش سرعت خودرو بیش از ۱۵km/h(۹,۳mp/h) تمامی درب‌ها بطور اتوماتیک قفل می‌شوند. • فعال شدن براساس اهرم تعویض دنده: در صورتی که اهرم تعویض دنده گیربکس اتوماتیک از موقعیت P (پارک) به موقعیت R (دنده عقب)، N (خلاص)، یا D (حرکت) تعویض شود، تمام درب‌ها بطور اتوماتیک قفل می‌شوند. 	<p>قفل کردن اتوماتیک درب‌ها Automatically Lock</p>
<ul style="list-style-type: none"> • خاموش (Off) : عملکرد باز نمودن اتوماتیک قفل درب‌ها غیرفعال می‌گردد. • کلید روشن/خاموش (On/Off) خودرو: در صورت خارج کردن سوئیچ خودرو از قفل فرمان یا قرار دادن دکمه روشن/خاموش موتور (Engine Start/Stop) در موقعیت خاموش (Off) قفل تمامی درب‌ها بطور اتوماتیک باز می‌شود. • باز نمودن قفل درب راننده: در صورت باز نمودن قفل درب راننده، قفل تمامی درب‌ها بطور اتوماتیک باز می‌شود. تعویض دسته دنده به موقعیت P: در صورتی که اهرم تعویض دنده گیربکس اتوماتیک به موقعیت پارک (P) تعویض شود، قفل تمامی درب‌ها بطور اتوماتیک باز می‌شود. 	<p>باز نمودن اتوماتیک قفل درب‌ها Automatically Unlock</p>
<p>در صورت تیک خوردن این مورد، عملکرد صدای بوق فعال می‌شود. بعد از قفل کردن درب‌ها، با استفاده از دکمه قفل روی ریموت کنترل، در صورتی که در عرض ۴ ثانیه مجدداً دکمه‌ی قفل را فشار دهید، صدای هشدار برای یکبار به صدا در آمده تا نشان دهد تمام درب‌ها قفل شده‌اند.</p>	<p>بازخورد بوق Horn feedback</p>
<p>در صورت تیک خوردن این مورد، عملکرد درب پشتی برقی فعال می‌شود. برای بدست آوردن جزئیات بیشتر به بخش "درب پشتی" در این فصل مراجعه کنید.</p>	<p>درب پشتی برقی (در صورت مجهز بودن) Power tailgate</p>
<p>در صورت تیک خوردن این مورد، عملکرد درب پشتی هوشمند فعال می‌شود. اگر عملکرد درب پشتی برقی فعال نشود، نمی‌توان این عملکرد را فعال نمود. برای بدست آوردن جزئیات بیشتر به بخش "درب پشتی" در این فصل مراجعه کنید.</p>	<p>درب پشتی هوشمند (در صورت مجهز بودن) Smart Tailgate</p>
<p>در صورت تیک خوردن این مورد، عملکرد باز کردن با دوبار فشار دادن فعال می‌شود.</p>	<p>باز کردن با دوبار فشار دادن (در صورت مجهز بودن) Two press unlock</p>

چراغ‌ها

شرح	مورد
<ul style="list-style-type: none"> ● خاموش (Off) : عملکرد سیگنال دور زدن با یک تماس غیرفعال می‌شود. ● ۷،۵،۳ مرتبه چشمک زدن: در صورت حرکت دادن آرام دسته راهنما، چراغ‌های راهنما برای تغییر مسیر (لاین) ۷،۵،۳ مرتبه چشمک می‌زنند. ● برای به دست آوردن جزئیات بیشتر به بخش "چراغ‌ها" در این فصل مراجعه کنید. 	سیگنال دور زدن با یک تماس (One touch turn signal)
<ul style="list-style-type: none"> ● در صورت تیک خوردن این مورد، عملکرد تأخیر چراغ‌های جلو فعال می‌شود. 	تأخیر چراغ‌های جلو (Head Lamp Delay)
<ul style="list-style-type: none"> ● در صورت تیک خوردن این مورد، عملکرد چراغ خوش آمد گویی فعال می‌شود. 	چراغ خوش آمدگویی (در صورت مجهز بودن)

صداها

شرح	مورد
<ul style="list-style-type: none"> ● صدای سیستم کمکی پارک (از سطح 1 تا 3) تنظیم می‌گردد. ● برای به دست آوردن جزئیات بیشتر به بخش "سیستم کمکی پارک" در این فصل مراجعه کنید. 	صدای سیستم کمکی پارک (در صورت مجهز بودن) (Park Assist System Vol)
<ul style="list-style-type: none"> ● در صورت تیک خوردن این مورد، صدای تشخیص نقطه کور فعال می‌شود. ● برای به دست آوردن جزئیات بیشتر به بخش "سیستم تشخیص نقطه کور" در فصل ۶ مراجعه کنید. 	BSD (صدای تشخیص نقطه کور) (در صورت مجهز بودن)
<ul style="list-style-type: none"> ● در صورت تیک خوردن این مورد، عملکرد صدای پیشواز فعال می‌شود. 	صدای پیشواز (خوش آمد گویی) (Welcome Sound) (در صورت مجهز بودن)

فواصل زمانی سرویس و نگهداری

شرح	مورد
<p>در این حالت، عملکرد فواصل زمانی سرویس و نگهداری همراه با مسافت طی شده (کیلومتر یا مایل) و مدت زمان (ماه) فعال می‌گردد.</p> <ul style="list-style-type: none"> • خاموش (Off) : عملکرد فواصل زمانی سرویس و نگهداری غیرفعال می‌گردد. • روشن (On) : فواصل زمانی سرویس و نگهداری (مسافت و ماه) تنظیم می‌گردد. برای به دست آوردن جزئیات بیشتر به بخش "حالت سرویس" در این فصل مراجعه کنید. 	<p>فواصل زمانی سرویس و نگهداری (Service Interval)</p>

غریبک فرمان

شرح	مورد
<p>در صورت تیک خوردن این مورد، عملکرد هشدار در مورد صاف کردن غریبک فرمان فعال می‌شود. برای به دست آوردن جزئیات بیشتر به بخش "پیغام‌های هشدار" در این فصل مراجعه کنید.</p>	<p>وضعیت غریبک فرمان (Steering position)</p>

مشخصات دیگر

شرح	مورد
در صورت تیک خوردن این مورد، حین سوخت‌گیری، متوسط مصرف سوخت بطور اتوماتیک صفر می‌شود.	صفر کردن اتوماتیک مصرف سوخت (Fuel Economy Auto Reset)
واحد مصرف سوخت (km/L و 100/L) را انتخاب کنید.	واحد مصرف سوخت (Fuel Economy Unit)
واحد دما (°C ، °F) را انتخاب کنید.	واحد دما (Temperature Unit)
واحد فشار باد لاستیک (Bar، kPa، PSI) را انتخاب کنید.	واحد فشار باد لاستیک (در صورت مجهز بودن) (Tire Pressure Unit)
زبان دلخواه برای نمایش در صفحه LCD را انتخاب کنید.	زبان (Language)

مصرف اقتصادی سوخت

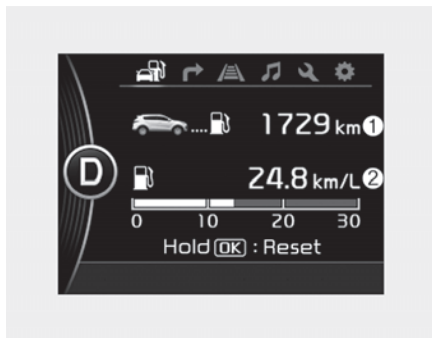

(1) Distance To Empty

- مسافت قابل پیمایش تا خالی شدن باک، براساس مسافتی که خودرو با سوخت باقی مانده می تواند حرکت کند، تخمین زده می شود.
- محدوده مسافت نمایشی: 1 تا 9999 کیلومتر یا 1 تا 9999 مایل
- در صورتی که مسافت تخمین زده شده کمتر از 1km (1mi) باشد، کامپیوتر سفری علامت “---” را به عنوان مسافت قابل پیمایش تا خالی شدن باک نمایش خواهد داد.

حالت های سفری

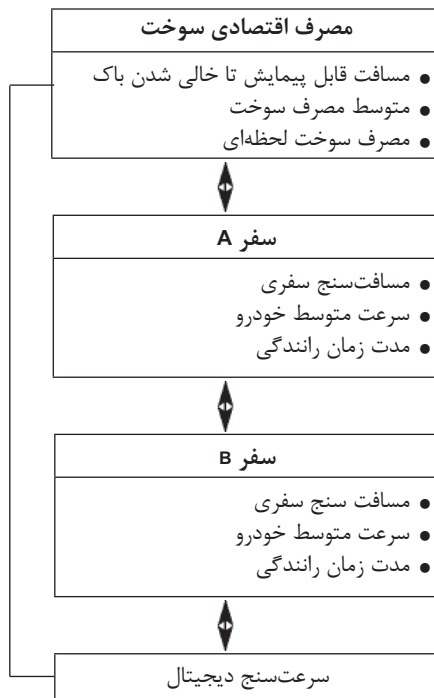

برای تغییر حالت سفری، کلید مدور MOVE (∧ ∨) را در حالت کامپیوتر سفری بچرخانید.

حالت های سفری (کامپیوتر سفری)

کامپیوتر سفری سیستم کنترل میکرو کامپیوتری است که اطلاعات مرتبط با رانندگی را در اختیار راننده قرار می دهد.

* یادآوری

در صورت جدا شدن باتری برخی اطلاعات ذخیره شده در کامپیوتر سفری، برای مثال سرعت متوسط خودرو صفر می شود.

* یادآوری

- اگر خودرو بر روی زمین مسطح قرار نداشته باشد یا برق باتری قطع شده باشد، مسافت قابل پیمایش تا خالی شدن باک به درستی نمایش داده نمی‌شود.
- ممکن است میزان مسافت واقعی قابل پیمایش و مسافت تخمین زده شده با هم تفاوت داشته باشند چرا که این مقدار تخمینی است.
- در صورت سوختگیری به میزان کمتر از 6L، سیستم کامپیوتر سفری، سوخت اضافه شده را محاسبه نخواهد کرد.
- مصرف سوخت اقتصادی و مسافت باقی‌مانده تا خالی شدن باک براساس شرایط رانندگی، عادات رانندگی و شرایط خودرو ممکن است بطور چشم‌گیری تفاوت داشته باشند.

متوسط مصرف سوخت

(2) Average Fuel Economy

- متوسط مصرف سوخت، براساس کل مسافت طی شده و مصرف سوخت از آخرین صفر شدن متوسط مصرف سوخت محاسبه می‌شود.
- محدوده متوسط مصرف سوخت نمایشی:
1 تا 99.9 L/100 km یا MPG
- متوسط مصرف سوخت را می‌توان بطور اتوماتیک یا دستی صفر کرد.

صفر کردن دستی

- برای صفر کردن دستی متوسط مصرف سوخت حین نمایش متوسط مصرف سوخت، دکمه OK (صفر کردن) را روی غربلک فرمان را بیش از ۱ ثانیه فشار دهید.

صفر کردن اتوماتیک Automatic reset

متوسط مصرف سوخت اقتصادی حین سوختگیری بطور اتوماتیک صفر می‌شود. در منوی تنظیمات کاربر User Setting بر روی صفحه نمایش LCD حالت "Fuel economy auto reset" (صفر کردن اتوماتیک مصرف سوخت اقتصادی) را انتخاب کنید. (به بخش صفحه نمایش LCD مراجعه کنید).

- خاموش OFF - با استفاده از دکمه صفر کردن کلید سفری شما می‌توانید بطور دستی خودرو را به حالت پیش فرض تنظیم نمایید.
- حین رانندگی - خودرو بطور اتوماتیک ۴ ساعت پس از قرار دادن سوئیچ خودرو در موقعیت خاموش OFF، به حالت پیش فرض تنظیم می‌شود.
- حین سوختگیری - پس از سوختگیری مجدد بیش از ۶ لیتر و افزایش سرعت به بیش از ۱ کیلومتر بر ساعت، تنظیمات بطور اتوماتیک به حالت پیش فرض صفر می‌شود.

* یادآوری

در صورت رانندگی کمتر از ۱۰ ثانیه یا ۵۰ متر (۰.۳ مایل) پس از قرار دادن سوئیچ خودرو یا دکمه روشن/خاموش موتور Engine start/stop در موقعیت روشن (ON) متوسط مصرف اقتصادی سوخت به منظور انجام محاسبات دقیق‌تر نمایش داده نمی‌شود.

سرعت متوسط خودرو Average Vehicle speed(2)

- سرعت متوسط خودرو، با استفاده از کل مسافت پیموده شده و مدت زمان رانندگی از آخرین صفر کردن سرعت متوسط خودرو محاسبه می‌شود.
- محدوده سرعت نمایشی 0 تا 240 کیلومتر یا 0 تا 150 مایل
- برای صفر کردن سرعت متوسط خودرو، حین نمایش سرعت خودرو، دکمه OK (صفر کردن) روی غربلیک فرمان را بیش از یک ثانیه فشار دهید.

سفر A/B (Trip A/B)

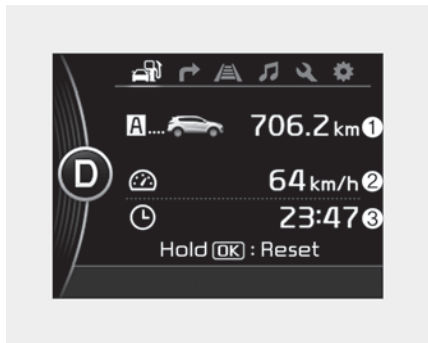

مسافت‌سنج سفر Tripmeter(1)

- مسافت‌سنج سفر، کل مسافت طی شده از آخرین صفر شدن مسافت‌سنج سفر را نشان می‌دهد.
- محدوده مسافت نمایشی 0.0 تا 9999.9 کیلومتر یا مایل
- برای صفر کردن مسافت‌سنج سفر حین نمایش مسافت‌سنج سفر، دکمه OK (صفر کردن) روی غربلیک فرمان را بیش از یک ثانیه فشار دهید.

مصرف سوخت در حال حاضر Instant Fuel Economy (3)

- این حالت پس از رسیدن سرعت خودرو به بیش از 10 km/h، مصرف سوخت چند ثانیه اخیر را نشان می‌دهد.
- محدوده مصرف سوخت اقتصادی: MPG 50.0 تا 0.0 یا L/100Km 30 تا 0.0

سرعت سنج (کیلومتر شمار) دیجیتالی

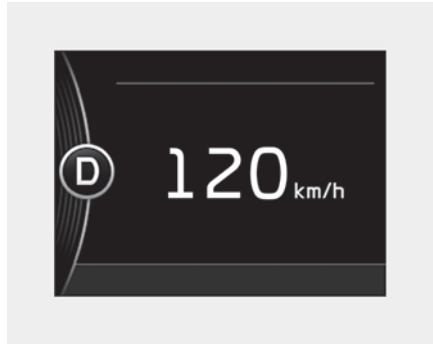

در این حالت سرعت فعلی خودرو نمایش داده می‌شود.

مدت زمان سپری شده، (3) Elapsed Time

- مدت زمان سپری شده، کل زمان سپری شده پس از آخرین صفر کردن را نمایش می‌دهد. - محدوده زمان نمایشی: (دقیقه:ساعت) 00:00 تا 99:59
- برای صفر کردن مدت زمان سپری شده، حین نمایش مدت زمان سپری شده دکمه ok (صفر کردن)، روی غربیلک فرمان را بیش از یک ثانیه فشار دهید.

* یادآوری

حتی در صورتی که خودرو بی حرکت باشد، تا زمانی که موتور روشن است، مدت زمان سپری شده محاسبه می‌شود.

* یادآوری

- در صورت رانندگی کمتر از 50m (0.03mi) یا مدت رانندگی کمتر از ۱۰ ثانیه پس از قرار دادن سوئیچ یا دکمه روشن/خاموش موتور Engine Start/Stop در وضعیت روشن ON، سرعت خودرو نمایش داده نمی‌شود.
- حتی اگر خودرو بی حرکت باشد، تا زمانی که موتور روشن است، سرعت متوسط خودرو محاسبه می‌شود.

حالت راهنمای تغییر مسیر در تقاطع‌ها (در صورت مجهز بودن) Turn By Turn Mode

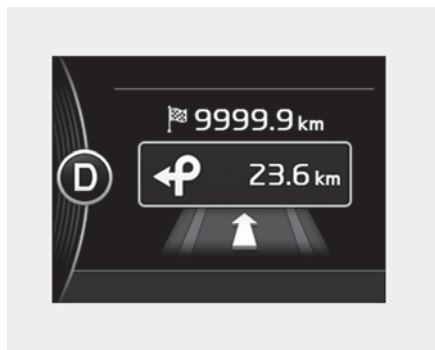

این حالت، وضعیت سیستم مسیر یاب را نشان می‌دهد.

اطلاعات برای چندثانیه هنگامی که موتور را خاموش می‌کنید نمایش داده شده و سپس بطور اتوماتیک خاموش می‌شود

این اطلاعات براساس هر سفر محاسبه شده و ارائه می‌شود.

این اطلاعات براساس هر سفر محاسبه شده و ارائه می‌گردد. در صورتی که مسافت تخمین زده شده زیر ۱ کیلومتر (۱ مایل) باشد، مسافت قابل پیمایش تا خالی شدن باک (3) the distance to empty به صورت "----" نمایش داده می‌شود.

زمانی که چراغ هشدار کم بودن سوخت (⛽) در صفحه نمایشگر روشن می‌شود، پیغام سوخت‌گیری مجدد ظاهر می‌گردد.

اطلاعات مربوط به رانندگی در یک زمان One time driving information mode

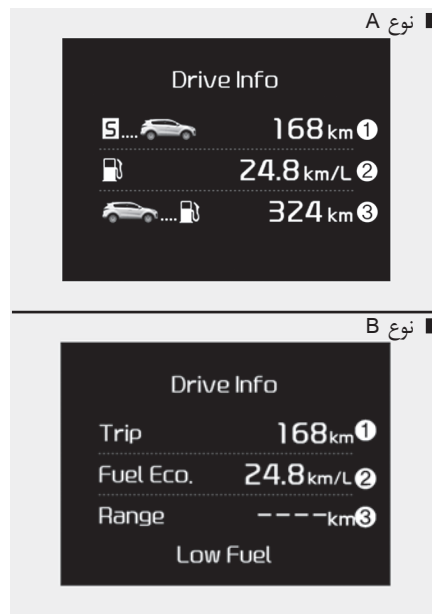

در این حالت مسافت طی شده (1)، متوسط مصرف سوخت (2) و مدت زمان رانندگی با مقدار سوخت باقی‌مانده (3) نمایش داده می‌شود.

Low Key Battery باتری کلید خالی است
(در خودروهای مجهز به کلید هوشمند)



- در صورت خالی شدن باتری کلید هوشمند
حین قرار دادن دکمه روشن/ خاموش موتور
Engine Start/Stop در وضعیت خاموش OFF،
این پیغام هشدار بر صفحه LCD به نمایش در
می آید.

پیغام‌های هشدار (در صورت مجهز بودن)
Shift to "P" Position
دسته دنده را در وضعیت پارک P قرار دهید.
(در خودروهای مجهز به کلید هوشمند و گیربکس
اتوماتیک)

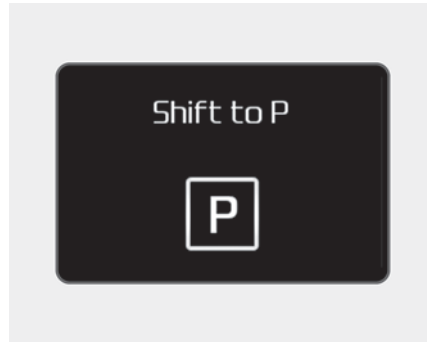

- در صورتی که بدون قرار دادن دسته دنده در
وضعیت پارک، اقدام به خاموش نمودن موتور
نمایید، این پیغام هشدار بر روی صفحه LCD
نمایش داده می شود.
- در این حالت با فشار دکمه روشن/خاموش
موتور Engine Start/Stop، دکمه به وضعیت
تجهیزات جانبی ACC تغییر می کند، با فشار
مجدد، دکمه در حالت ON قرار می گیرد.

سیستم صوتی/ تصویری (در صورت مجهز بودن)
حالت A/V

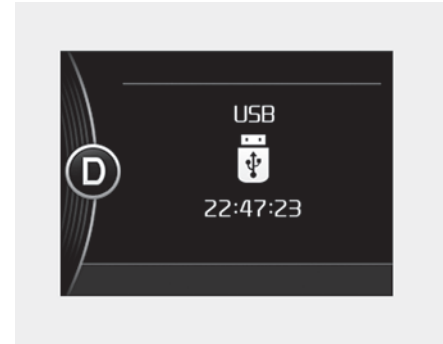

این حالت، وضعیت سیستم صوتی/تصویری را
نشان می دهد.

Check steering wheel lock system

سیستم قفل غربیلک فرمان را کنترل نمایید.
(در خودروهای مجهز به کلید هوشمند)



- در صورتی که حین قرار دادن دکمه روشن/خاموش موتور Engine Start/Stop در وضعیت خاموش OFF، غربیلک فرمان بطور عادی قفل نشود، این پیام هشدار در صفحه LCD به نمایش در می آید.

Steering wheel unlocked

غربیلک فرمان قفل نشده است
(در خودروهای مجهز به کلید هوشمند)



- در صورت قفل نشدن غربیلک فرمان حین قرار دادن دکمه روشن/خاموش موتور Engine Start/Stop به وضعیت خاموش OFF، این پیام هشدار به نمایش در می آید.

Press START button while turning wheel

حین چرخاندن غربیلک فرمان، دکمه استارت را فشار دهید (در خودروهای مجهز به کلید هوشمند)



- در صورت آزاد نشدن قفل غربیلک فرمان حین فشار دکمه روشن/خاموش موتور Engine Start/Stop این پیام هشدار به نمایش در می آید.
- این پیام به معنی نیاز به فشار دکمه روشن/خاموش موتور Engine Start/Stop حین چرخاندن غربیلک فرمان به چپ و راست است.

Key not in vehicle

کلید در خودرو نیست
(در خودروها مجهز به کلید هوشمند)



- در صورتی که حین فشار دکمه روشن/خاموش موتور Engine Start/Stop، کلید در خودرو نباشد، پیغام هشدار در صفحه LCD به نمایش در می‌آید.
- این پیغام به معنای لزوم همراه داشتن کلید هوشمند است.

Press clutch pedal to start engine

برای استارت زدن، پدال کلاچ را فشار دهید
(در خودروهای مجهز به کلید هوشمند و گیربکس معمولی)

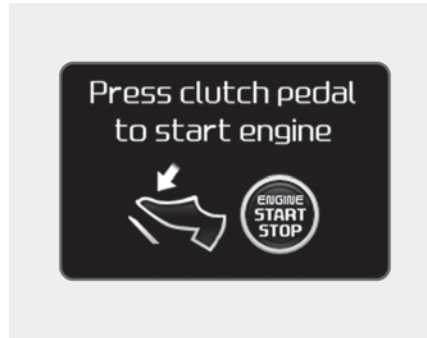

- در صورتی که بدون فشار پدال کلاچ، دوبار دکمه روشن/خاموش موتور Engine Start/Stop فشار داده شود، دکمه در وضعیت تجهیزات جانبی ACC قرار گرفته و پیغام هشدار در صفحه LCD به نمایش در می‌آید.
- این پیغام به معنای لزوم فشار پدال کلاچ برای استارت زدن موتور است.

Press brake pedal to start engine

برای استارت موتور، پدال ترمز را فشار دهید
(در خودروهای مجهز به کلید هوشمند و گیربکس اتوماتیک)



- در صورتی که بدون فشار دادن پدال ترمز، دوبار دکمه روشن/خاموش موتور Engine Start/Stop را فشار دهید، دکمه در وضعیت تجهیزات جانبی ACC قرار می‌گیرد.
- این پیغام به معنای لزوم فشار پدال ترمز برای استارت زدن موتور است.

Press start button with key

دکمه استارت را بوسیله کلید هوشمند فشار دهید
(در خودروهای مجهز به کلید هوشمند)



- در صورت فشار دکمه روشن/خاموش موتور Engine Start/Stop حین نمایش پیام "Key not detected" در صفحه LCD، این پیام هشدار در صفحه به نمایش در می‌آید.
- در تمام این مدت، چراغ نشانگر سیستم ایموبلایزر چشمک می‌زند.

Press start button again

مجدداً دکمه استارت را فشار دهید
(در خودروهای مجهز به کلید هوشمند)



- در صورتی که به دلیل وجود نقص در سیستم با دکمه روشن/خاموش موتور Engine Start/Stop نتوانید موتور را استارت بزنید، پیام هشدار در صفحه LCD به نمایش در می‌آید.
- این پیام به این معنی است که برای استارت زدن موتور دکمه روشن/خاموش موتور Engine Start/Stop را دوباره فشار دهید.
- در صورتی که هر بار حین فشار دکمه روشن/خاموش موتور Engine Start/Stop این پیام به نمایش در می‌آید، توصیه می‌شود با عاملیت مجاز کیا تماس حاصل نمایید.

Key not detected

کلید شناسایی نشد
(در خودروهای مجهز به کلید هوشمند و گیربکس اتوماتیک)

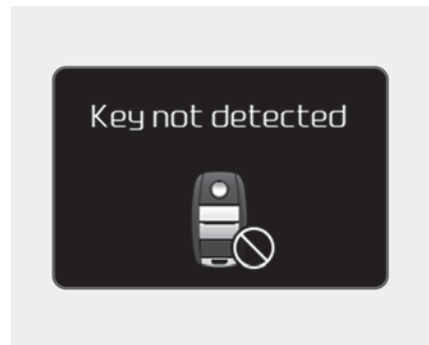

- در صورتی که حین فشار دکمه روشن/خاموش موتور Engine Start/Stop، کلید هوشمند شناسایی نشود، پیام هشدار در صفحه LCD به نمایش در می‌آید.

Door,Hood,Trunk Open

(درب، درب موتور، درب پشتی باز است)



- این پیغام به معنای باز بودن درب خودرو، درب موتور و درب پشتی است.

Shift to "P" or "N" to start engine

برای استارت موتور، دسته دنده را در وضعیت "N" یا "P" قرار دهید.
(در خودروهای مجهز به کلید هوشمند و گیربکس اتوماتیک)



- در صورت اقدام به استارت موتور حین قرار داشتن دسته دنده در هر وضعیتی بجز پارک P یا خلاص N، پیغام هشدار در صفحه LCD به نمایش در می آید.

*** یادآوری**

حین قرار داشتن دسته دنده در وضعیت خلاص N می توان موتور را استارت زد. اما برای ایمنی خود، بهتر است حین استارت زدن موتور، دسته دنده را در وضعیت پارک P قرار دهید.

Check brake switch fuse

فیوز ترمز را کنترل نمایید
(در خودروهای مجهز به کلید هوشمند و گیربکس اتوماتیک)

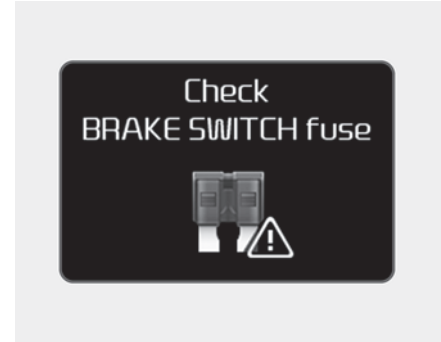

- در صورتی که فیوز ترمز جدا شده باشد این پیغام هشدار در صفحه LCD به نمایش در می آید.
- این پیغام به معنای لزوم تعویض فیوز ترمز با فیوز نو می باشد. در صورت عدم امکان تعویض فیوز می توانید با فشار دکمه روشن/خاموش موتور Engine Start/Stop بمدت ۱۰ ثانیه در وضعیت تجهیزات جانبی ACC، موتور را استارت بزنید.

* یادآوری

اگر حین رانندگی چراغ هشدار جاده یخ زده ظاهر شود، بهتر است جهت حفظ ایمنی با دقت بیشتری رانندگی کنید و از افزایش سرعت، شتاب گیری سریع، ترمزگیری ناگهانی، فرمان گیری سریع و غیره خودداری نمایید.

چراغ هشدار جاده یخ زده Icy Road Warning Light (در صورت مجهز بودن)

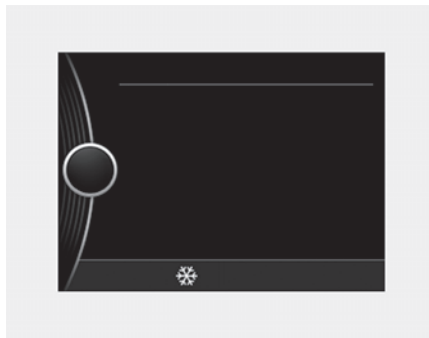

این چراغ هشدار، راننده را از وضعیت یخ زده جاده مطلع می کند.
در صورت وجود شرایط زیر، چراغ هشدار (شامل گیج (نشانگر) دمای بیرون) ۵ مرتبه چشمک زده و سپس روشن می شود و صدای آژیر نیز یکبار شنیده می گردد.
- درجه حرارت در گیج (نشانگر) دمای بیرون حدوداً زیر 4°C (40°F) می باشد.

Sunroof Open

سان روف باز است (در صورت مجهز بودن)



• در صورت باز بودن سان روف اگر موتور را خاموش نمایید و سپس درب سمت راننده را باز کنید، این پیغام هشدار در صفحه LCD به نمایش در می آید.

Turn on "FUSE SWITCH"

کلید فیوز را روشن کنید
(در صورت مجهز بودن)

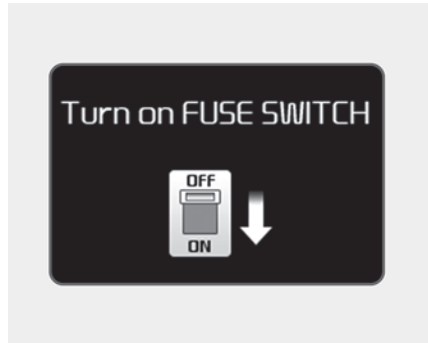

- در صورتی که کلید فیوز زیر غربیلک فرمان در موقعیت خاموش OFF قرار داشته باشد، پیغام هشدار در صفحه LCD به نمایش در می آید.
- این پیغام به معنای لزوم روشن کردن کلید فیوز است.

برای اطلاع از جزئیات بیشتر مبحث «فیوزها» فصل ۸ را مطالعه نمایید.

Low Washer Fluid

سطح مایع شیشه شوی پایین است
(در صورت مجهز بودن)



- در صورتی که میزان مایع شیشه شوی داخل مخزن نزدیک به خالی باشد، پیغام هشدار یادآوری زمان سرویس در صفحه LCD به نمایش در می آید.
- این پیغام به معنای لزوم پرکردن مخزن مایع شیشه شوی است.

Align Steering wheel

غربیلک فرمان را صاف کنید



- در صورت استارت زدن موتور و قراردادن غربیلک فرمان به میزان ۹۰ درجه به راست یا چپ، پیغام هشدار در صفحه LCD به نمایش در می آید.
- این پیغام به معنای لزوم چرخاندن غربیلک فرمان و رساندن زاویه غربیلک فرمان به کمتر از ۳۰ درجه می باشد.

Low Fuel

سطح سوخت پایین است

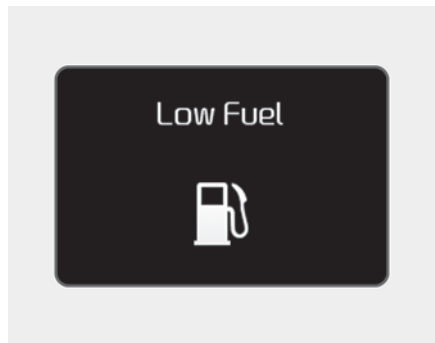

- در صورتی که میزان سوخت داخل باک نزدیک به خالی باشد، پیغام هشدار در صفحه به نمایش در می‌آید.
 - در صورتی که چراغ هشدار سطح پایین سوخت روشن شود.
- در صورت امکان هر چه سریعتر سوخت اضافه نمایید.

Check headlights

کنترل چراغ‌های جلو (در صورت مجهز بودن)

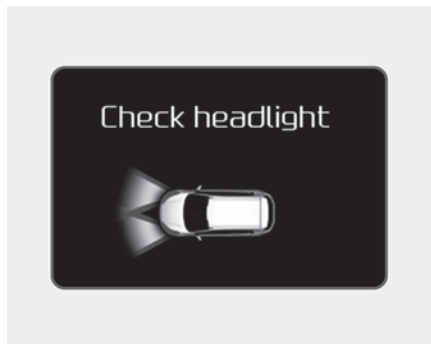

در صورتی که به دلیل وجود نقص (سوختن لامپ یا نقص مدار) در چراغ‌های جلو (نور بالا و پایین) این پیغام هشدار در صفحه به نمایش در آید.

در این صورت جهت بررسی سیستم با عاملیت مجاز کیا تماس حاصل نمایید.

* یادآوری

- در صورتی تعویض لامپ، از لامپ با مقدار وات یکسان استفاده نمایید.
- برای اطلاعات بیشتر مبحث «مقدار وات لامپ» در فصل ۹ را مطالعه نمایید.
- در صورت استفاده از لامپ‌های با مقدار وات متفاوت در خودرو، این پیغام هشدار در صفحه به نمایش در نمی‌آید.

Check exhaust system

بررسی سیستم اگزوز (هشدار فیلتر مخصوص موتورهای دیزلی (DPF)

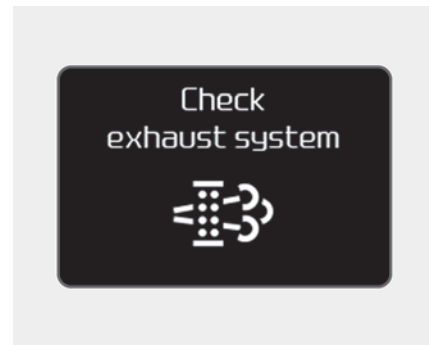

در صورتی که به دلیل وجود نقص در سیستم DPF این پیغام هشدار در صفحه به نمایش در آید.

در این لحظه چراغ هشدار DPF چشمک می‌زند.

در این صورت توصیه می‌شود جهت بررسی سیستم DPF با عاملیت مجاز کیا تماس حاصل نمایید.

برای اطلاع از جزئیات بیشتر مبحث "چراغ‌های هشدار" در این فصل را مطالعه نمایید.

Check Smart Phone Wireless Charger

وجود دستگاه بر روی شارژر بی سیم
(در صورت مجهز بودن)



در صورت قرار داشتن سوئیچ خودرو در موقعیت ACC OFF و اگر حالت اطلاع رسانی اولیه در نمایشگر اصلی غیرفعال شده باشد، چنانچه تلفن هوشمند هنوز روی صفحه شارژ بی سیم جامانده باشد، پیغام هشدار در جلو داشبورد به نمایش در می آید.

برای اطلاعات از جزئیات بیشتر به مبحث "شارژر تلفن بیسیم هوشمند" در این فصل مراجعه نمایید.

چراغ‌های هشدار و نشانگر

چراغ‌های هشدار دهنده

* یادآوری - چراغ‌های هشدار

پس از استارت زدن موتور از خاموش شدن تمام چراغ‌های هشدار اطمینان حاصل نمایید. در صورتی که چراغی هنوز روشن است، مشکلی وجود دارد که باید به آن توجه شود.



چراغ هشدار کیسه هوا

این چراغ هشدار زمانی روشن می‌شود که:

- هنگامی که سوئیچ یا دکمه روشن/ خاموش موتور Engine Start/Stop در وضعیت روشن ON قرار گیرد.
- چراغ هشدار حدود ۶ ثانیه روشن مانده و سپس خاموش می‌شود.
- هنگامی که نقصی در سیستم SRS (سیستم ایربگ و پیش کشنده‌های کمربند) وجود داشته باشد. در این صورت، توصیه می‌شود در اولین فرصت ممکن برای کنترل خودرو به عاملیت مجاز کیا مراجعه نمایید.



چراغ هشدار کمربند ایمنی

این چراغ هشدار بسته نبودن کمربند ایمنی را به راننده یادآوری می‌کند. برای اطلاع از جزئیات بیشتر، مبحث "کمربند ایمنی" در فصل ۳ را مطالعه نمایید.



**چراغ هشدار ترمز دستی
و چراغ هشدار پایین بودن
سطح روغن ترمز**

این چراغ هشدار زمانی روشن می شود که :

- هنگامی که سوئیچ یا دکمه روشن/ خاموش موتور Engine Start/ Stop در وضعیت روشن ON قرار گیرد.
- چراغ حدود ۳ ثانیه روشن می ماند.
- تا زمانی که ترمز دستی درگیر است، روشن می ماند.
- هنگامی که ترمز دستی درگیر شده باشد.
- هنگامی که سطح روغن ترمز داخل مخزن پایین باشد.
- در صورتی که حين آزاد بودن ترمز دستی، چراغ هشدار روشن بماند، میزان روغن ترمز داخل مخزن پایین است.

**در صورت پایین بودن میزان روغن ترمز
داخل مخزن روغن ترمز:**

۱. تا نزدیکترین مکان امن با دقت رانندگی نموده و خودرو را متوقف کنید.
۲. حين خاموش بودن موتور، بلافاصله سطح روغن ترمز را کنترل نموده و به میزان لازم روغن ترمز بیافزایید (برای اطلاع از جزئیات بیشتر، مبحث «روغن ترمز» در فصل ۸ را مطالعه نمایید).
- سپس تمام قطعات ترمز را از نظر نشستی روغن بررسی نمایید. در صورتی که نشستی در سیستم لوله های ترمز دیده می شود، چراغ هشدار ترمز روشن مانده است یا ترمزها به درستی عمل نمی کند. بنابراین با خودرو رانندگی نکنید.
- در این صورت، توصیه می شود خودرو را تا عاملیت مجاز کیا بکسل نموده و در آنجا بازرسی نمایید.

سیستم ترمز ضربدری دوبل

خودروی شما به سیستم ترمز ضربدری دوبل مجهز است به این معنا که حتی اگر یکی از سیستم های ترمز دوبل دچار مشکل شده باشد، همچنان می توانید روی دوچرخ ترمز کنید. حين عملکرد فقط یکی از سیستم های دوبل، برای توقف خودرو به فشار و جابجایی بیش از اندازه معمول پدال ترمز نیاز است. هم چنین، با عملکرد فقط یکی از دو سیستم ترمز، مسافت ترمزگیری خودرو نیز افزایش می یابد. اگر هنگام رانندگی، ترمز عمل نکند، برای کمک گرفتن از ترمز موتوری، دنده را به دنده سنگین تر تعویض کرده و هرچه زودتر با رعایت ایمنی در مکانی ایمن توقف کنید.



چراغ هشدار سیستم توزیع الکترونیکی نیروی ترمز (EBD)

زمانی این دو چراغ هشدار حین رانندگی همزمان روشن می شوند که:

- هنگامی که سیستم ABS و ترمز معمولی خودرو بطور عادی عمل نکنند. در این حالت، توصیه می شود برای کنترل و بازرسی خودرو به عاملیت مجاز کیا مراجعه نمایید.



چراغ هشدار سیستم ترمز ضد قفل (ABS)

این چراغ هشدار زمانی روشن می شود که:

- هنگامی که سوئیچ یا دکمه روشن/ خاموش موتور Engine Start/Stop در وضعیت روشن ON قرار دارد.
 - چراغ حدود ۳ ثانیه روشن مانده و سپس خاموش می شود.
 - هنگامی که نقصی در سیستم ABS وجود دارد (سیستم ترمزگیری عادی بدون کمک سیستم ترمز ضد قفل عمل خواهد کرد).
- در این صورت توصیه می شود برای کنترل بازرسی خودرو به عاملیت مجاز کیا مراجعه نمایید.

⚠️ اخطار- چراغ هشدار ترمز دستی و چراغ هشدار پایین بودن سطح روغن ترمز

رانندگی حین روشن بودن این چراغ‌های هشدار خطرناک است. در صورتی که حین آزاد بودن ترمز دستی، چراغ هشدار ترمز و چراغ هشدار پایین بودن سطح روغن ترمز روشن شوند، بیانگر کم بودن میزان روغن ترمز است. در این صورت در اولین فرصت ممکن برای کنترل و بازرسی خودرو به عاملیت مجاز کیا مراجعه نمایید.



**چراغ هشدار سیستم فرمان
برقی (EPS)
(در صورت مجهز بودن)**

این چراغ هشدار در زمانی روشن می شود که:

- هنگامی که سوئیچ یا دکمه روشن/ خاموش موتور Engine Start/ Stop در وضعیت روشن ON قرار داشته باشد.
 - چراغ بعد از قرار گرفتن سوئیچ در موقعیت ON، روشن شده و بعد از ۳ ثانیه خاموش می شود.
 - هنگامی که نقصی در سیستم EPS وجود داشته باشد.
- در این صورت، توصیه می شود در اولین فرصت ممکن به عاملیت مجاز کیا مراجعه نمایید.

*** یادآوری - چراغ هشدار در سیستم توزیع
الکترونیکی نیروی ترمز (EBD)**

زمانی که چراغ هشدار ABS روشن است یا چراغ هشدار ABS و ترمز دستی و چراغ هشدار پایین بودن سطح روغن ترمز همزمان روشن هستند، سرعت سنج، کیلومتر شمار یا کیلومتر شمار سفری عمل نخواهد کرد. همچنین ممکن است چراغ هشدار EPS روشن شده، چرخاندن فرمان به نیروی بیشتری نیاز داشته باشد. در این حالت، توصیه می شود در اولین فرصت ممکن برای کنترل بازرسی سیستم به عاملیت مجاز کیا مراجعه نمایید.

**⚠️ خطر - چراغ هشدار سیستم توزیع
الکترونیکی نیروی ترمز (EBD)**

اگر هر دو چراغ ABS، ترمز دستی و چراغ هشدار پایین بودن سطح روغن ترمز روشن باقی بماند، سیستم ترمز خودرو شما بطور عادی (نرمال) عمل نخواهد کرد لذا در هنگام ترمز ناگهانی ممکن است با وضعیت غیر منتظره و خطرناک مواجه شوید. در این وضعیت از رانندگی با سرعت زیاد و ترمز ناگهانی خودداری کنید. توصیه می شود با مراجعه به عاملیت مجاز کیا، هر چه زودتر خودرو را مورد بازرسی و کنترل قرار دهید.



چراغ هشدار سیستم شارژ باتری

این چراغ هشدار زمانی روشن می‌شود که :

- هنگامی که سوئیچ یا دکمه روشن / خاموش موتور Engine Start/Stop در وضعیت روشن ON قرار داشته باشد.
- چراغ تا استارت زدن موتور روشن می‌ماند
- هنگامی که نقصی در سیستم دینام یا سیستم شارژ الکتریکی بوجود آمده باشد.

اگر نقصی در سیستم دینام یا سیستم شارژ الکتریکی وجود داشت:

۱. تا رسیدن به نزدیک ترین مکان امن، با دقت رانندگی کرده و سپس خودرو را متوقف نمایید.
۲. موتور را خاموش کرده و تسمه دینام را از نظر شل بودن یا پارگی بازدید و کنترل کنید و اگر تسمه صحیح و مناسب است، ممکن است نقص در سیستم شارژ الکتریکی وجود داشته باشد. در این صورت، توصیه می‌شود در اولین فرصت ممکن برای کنترل و بازرسی خودرو به عاملیت مجاز کیا مراجعه نمایید.



هشدار - موتور بنزینی

اگر چراغ نشانگر وجود عیب (MIL) روشن شود، احتمال صدمه به مبدل کاتالیستی که می‌تواند منجر به از دست دادن قدرت موتور شود وجود دارد. در این صورت توصیه می‌شود در اولین فرصت با مراجعه به عاملیت مجاز کیا مورد بازرسی قرار دهید.



هشدار - موتور دیزلی

اگر چراغ نشانگر وجود عیب (MIL) در سیستم چشمک بزند، در سیستم سوخت مشکلی وجود دارد که می‌تواند منجر به از دست دادن قدرت موتور، صدای موتور و سوختن ناقص گردد. در این صورت توصیه می‌شود با مراجعه به عاملیت مجاز کیا سیستم موتور را مورد بازرسی قرار دهید.



چراغ نشانگر وجود عیب (MIL)

این چراغ هشدار زمانی روشن می‌شود که:

- هنگامی که سوئیچ یا دکمه روشن / خاموش موتور Engine Start/Stop در وضعیت روشن ON قرار داشته باشد.
- چراغ تا استارت زدن موتور روشن می‌ماند.
- هنگامی که نقصی در سیستم کنترل گازهای آلاینده خودرو وجود دارد. در این صورت، توصیه می‌شود برای کنترل و بازرسی خودرو به عاملیت مجاز کیا مراجعه نمایید.



هشدار - چراغ نشانگر وجود

عیب (MIL)

رانندگی حین روشن بودن چراغ نشانگر وجود عیب (MIL) ممکن است به سیستم کنترل گازهای آلاینده صدمه زده، منجر به کاهش عمر مفید و یا مصرف سوخت غیر اقتصادی گردد.



چراغ هشدار پایین بودن فشار روغن موتور

- این چراغ هشدار زمانی روشن می شود که:
- هنگامی که سوئیچ یا دکمه روشن/ خاموش موتور Engine Start/ Stop در وضعیت روشن ON قرار داشته باشد.
 - چراغ تا استارت زدن موتور روشن می ماند.
 - هنگامی که فشار روغن موتور پایین باشد.

در صورت پایین بودن فشار روغن موتور :

۱. تا رسیدن به نزدیکترین مکان امن، با دقت رانندگی کرده و سپس خودرو را متوقف نمایید.
۲. موتور را خاموش کرده و سطح روغن موتور را کنترل کنید (برای اطلاع از جزئیات بیشتر مبحث "روغن موتور" در فصل ۸ را مطالعه کنید). در صورت پایین بودن سطح روغن موتور به میزان کافی روغن بیافزایید. در صورتی که پس از افزودن کافی روغن باز هم چراغ هشدار روشن مانده یا روغن موتور در دسترس نیست، توصیه می شود در اولین فرصت ممکن به عاملیت مجاز کیا مراجعه کنید.

⚠ هشدار - چراغ هشدار روغن موتور

- در صورتی که موتور خودرو بلافاصله پس از روشن شدن چراغ هشدار فشار روغن موتور خاموش نگردد، به شدت آسیب می بیند.
 - اگر در هنگام روشن بودن موتور، چراغ هشدار روشن بماند، بیانگر صدمه یا نقص جدی موتور است در این صورت:
۱. بلافاصله خودرو را در مکانی امن متوقف کنید.
 ۲. موتور را خاموش کرده و سطح روغن موتور را کنترل کنید. در صورت پایین بودن سطح روغن موتور به میزان کافی روغن بیافزایید.
 ۳. مجدداً موتور را استارت بزنید؛ در صورتی که پس از استارت خوردن موتور باز هم چراغ هشدار روشن مانده است، بلافاصله موتور را خاموش کنید. در این صورت، توصیه می شود در اولین فرصت ممکن برای بازرسی و کنترل خودرو به عاملیت مجاز کیا مراجعه نمایید.



چراغ هشدار پایین بودن سطح روغن موتور (در صورت مجهز بودن)

این چراغ هشدار زمانی روشن می شود که:

- هنگامی که سوئیچ یا دکمه روشن / خاموش موتور Engine Start/Stop Button در وضعیت روشن ON قرار داشته باشد.
- تا استارت زدن موتور روشن می ماند.
- هنگامی که سطح روغن موتور پایین باشد.

در صورت پایین بودن سطح روغن موتور:

۱. تارسیدن به نزدیکترین مکان امن با دقت رانندگی کرده و سپس خودرو را متوقف کنید.
 ۲. موتور را خاموش کرده سطح روغن ترمز را کنترل کنید (برای اطلاع از جزئیات بیشتر، مبحث "روغن موتور" در فصل ۸ را مطالعه نمایید).
- در صورت پایین بودن سطح روغن، به آرامی و کم کم روغن مورد نیاز را با استفاده از قیف اضافه کنید. (مقدار پر کردن روغن: تقریباً ۰/۶ تا ۱/۶ لیتر می باشد) تنها از روغن موتور مجاز استفاده کنید. (به "ظرفیتها و روانکاریهای توصیه شده" در فصل ۹ مراجعه کنید).



چراغ هشدار پایین بودن فشار باد لاستیک (در صورت مجهز بودن)

این چراغ هشدار زمانی روشن می شود که:

- هنگامی که سوئیچ یا دکمه روشن/ خاموش موتور Engine Start/ Stop در وضعیت روشن ON قرار داشته باشد.
 - چراغ حدود ۳ ثانیه روشن شده و سپس خاموش می شود.
 - هنگامی که یکی یا تعداد بیشتری از لاستیک‌ها بطور مشخصی کم باد هستند (موقعیت لاستیک کم باد در صفحه LCD نمایش داده می شود).
- برای اطلاع از جزئیات بیشتر مبحث "سیستم کنترل فشار باد لاستیک (TPMS)" در فصل ۷ را مطالعه نمایید.



چراغ هشدار پایین بودن مقدار سوخت

این چراغ هشدار زمانی روشن می شود که: سوخت درون باک تقریباً به اتمام رسیده باشد.

در صورتی که سوخت درون باک در حال تمام شدن است: در اولین فرصت ممکن سوخت‌گیری نمایید.

هشدار - پایین بودن مقدار سوخت



رانندگی حین روشن بودن چراغ هشدار پایین بودن مقدار سوخت یا زمانی که سطح سوخت زیر "0" یا "E" است می تواند منجر به احتراق ناقص موتور و صدمه دیدن مبدل کاتالیستی (در صورت مجهز بودن) گردد.

بیش از اندازه، روغن موتور اضافه نکنید برای حصول اطمینان، سطح روغن نباید بالاتر از نقطه F روی میله مدرج قرار گیرد.

اگر بعد از اضافه کردن روغن یا در دسترس نبودن روغن چراغ هشدار روشن باقی بماند، توصیه می شود جهت بررسی و کنترل سیستم در صورت امکان هر چه زودتر به عاملیت مجاز کیا مراجعه کنید.

* یادآوری

- پس از گرم شدن موتور و اضافه کردن روغن موتور، در صورتی که تقریباً ۵۰ تا ۱۰۰ کیلومتر رانندگی کرده‌اید، چراغ هشدار خاموش می شود (مخصوص موتورهای بنزینی).
- با باز بستن درب موتور (فقط خودروهای مجهز به موتور دیزلی) یا با چرخاندن سوئیچ خودرو از وضعیت خاموش OFF به وضعیت روشن ON سه مرتبه بمدت ۱۰ ثانیه، بلافاصله چراغ هشدار خاموش می شود. زمانی که بدون اضافه کردن روغن موتور، این چراغ هشدار خاموش شود، پس از ۵۰ تا ۱۰۰ کیلومتر رانندگی و گرم شدن موتور، چراغ هشدار مجدد روشن خواهد شد.



چراغ هشدار فیلتر سوخت (موتور دیزل)

- این چراغ هشدار زمانی روشن می‌شود که :
 - هنگامی که سوئیچ یا دکمه روشن/ خاموش موتور Engine Start/ Stop در وضعیت روشن ON قرار داشته باشد.
 - چراغ حدود ۳ ثانیه روشن شده و سپس خاموش می‌شود.
 - هنگامی که آب در فیلتر سوخت جمع شده باشد. در این حالت، آب داخل فیلتر را خالی کنید. برای اطلاع از جزئیات بیشتر، مبحث "فیلتر سوخت" را در فصل ۸ مطالعه نمایید.

هشدار - چراغ هشدار فیلتر سوخت

- زمانی که چراغ هشدار فیلتر سوخت روشن می‌شود، ممکن است قدرت موتور (سرعت خودرو و دور آرام موتور) کاهش یابد.
- اگر حین روشن بودن چراغ هشدار به رانندگی ادامه دهید، قطعات موتور (انژکتور، ریل سوخت، پمپ فشار بالای سوخت) صدمه می‌بینند، در این حالت، توصیه می‌شود در اولین فرصت ممکن برای کنترل و بازرسی خودرو به عاملیت مجاز کیا مراجعه نمایید.

- این چراغ هشدار در مواقع زیر پس از حدود ۶۰ ثانیه چشمک زدن، روشن مانده یا با فواصل تقریبی ۳ ثانیه چشمک می‌زند:
- هنگامی که نقصی در سیستم TPMS وجود داشته باشد.
- در این صورت توصیه می‌شود برای کنترل و بازرسی خودرو در اولین فرصت ممکن به عاملیت مجاز کیا مراجعه نمایید.
- برای اطلاع از جزئیات بیشتر مبحث "سیستم کنترل فشار باد لاستیک (TPMS)" در فصل ۷ را مطالعه نمایید.

⚠️ اخطار - توقف ایمن

- در صورت بروز مشکلات ناگهانی و شدید بر اثر عوامل خارجی، سیستم TPMS نمی‌تواند به شما هشدار دهد.
- در صورتی که متوجه تغییر شدید پایداری خودرو شدید، بلافاصله پای خود را از روی پدال گاز برداشته، ترمز را بطور تدریجی با نیروی ملایم فشار داده و آهسته به مکانی امن خارج از جاده حرکت کنید.

EPB

چراغ هشدار ترمز دستی برقی (EPB) (در صورت مجهز بودن)

این چراغ هشدار زمانی روشن می‌شود که :

- هنگامی که سوئیچ یا دکمه روشن / خاموش موتور Engine Start/ Stop در وضعیت روشن ON قرار داشته باشد.
- چراغ حدود ۳ ثانیه روشن می‌ماند و سپس خاموش می‌شود.
- هنگامی که نقصی در سیستم EPB وجود داشته باشد. در این صورت توصیه می‌شود در اولین فرصت ممکن به عاملیت مجاز کیا مراجعه نمایید.

*** یادآوری -** چراغ هشدار ترمز دستی برقی (EPB) زمانیکه چراغ نشانگر کنترل پایداری الکترونیکی (ESC) روشن باشد، چراغ هشدار ترمز دستی برقی (EPB) روشن می‌شود که ظاهراً نشان می‌دهد ESC به درستی کار نمی‌کند (البته این نقص EPB به شمار نمی‌آید).



چراغ هشدار اصلی

این چراغ هشدار زمانی روشن می‌شود که:

- هنگامی که نقصی در پیش‌کننده کمربند ایمنی، کنترل الکترونیکی سیستم تعلیق یا سیستم کروز کنترل پیشرفته هوشمند با سایر سیستم‌های دیگر وجود داشته باشد. جهت آشنایی با جزئیات مرتبط با هشدار به صفحه نمایش LCD مراجعه کنید.

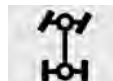

چراغ هشدار رانندگی با چهار چرخ متحرک (AWD) (در صورت مجهز بودن)

این چراغ هشدار زمانی چشمک می‌زند که :

- سوئیچ یا دکمه روشن / خاموش موتور Engine Start/Stop در وضعیت روشن ON قرار داشته باشد.
- چراغ به مدت ۲ ثانیه روشن شده و سپس خاموش می‌شود.
- هنگامی که نقصی در سیستم AWD وجود دارد. در این حالت، توصیه می‌شود برای کنترل و بازرسی خودرو به عاملیت مجاز کیا مراجعه نمایید.



چراغ نشانگر غیرفعال بودن سیستم کنترل پایداری الکترونیکی (ESC OFF، در صورت مجهز بودن)

این چراغ نشانگر زمانی روشن می شود که:

- هنگامی که سوئیچ یا دکمه روشن / خاموش موتور Engine Start/ Stop در وضعیت روشن ON قرار داشته باشد.
- این چراغ به مدت ۳ ثانیه روشن شده و سپس خاموش می شود.
- هنگامی که با فشار دکمه ESC OFF سیستم ESC غیرفعال شده باشد.

برای اطلاع از جزئیات بیشتر مبحث "سیستم کنترل پایداری الکترونیکی (ESC)" در فصل ۶ را مطالعه نمایید



چراغ های نشانگر چراغ نشانگر سیستم کنترل پایداری الکترونیکی (ESC، در صورت مجهز بودن)

این چراغ نشانگر زمانی روشن می شود که :

- هنگامی که سوئیچ یا دکمه روشن / خاموش موتور Engine Start/ Stop در وضعیت روشن ON قرار داشته باشد.
- این چراغ به مدت ۳ ثانیه روشن شده و سپس خاموش می شود.
- هنگامی که نقصی در سیستم ESC وجود دارد. در این حالت ، توصیه می شود برای کنترل و بازرسی خودرو به عاملیت مجاز کیا مراجعه نمایید.

این چراغ نشانگر زمانی چشمک می زند که : هنگامی که سیستم ESC در حال عملکرد است.

برای اطلاع از جزئیات بیشتر مبحث "سیستم کنترل پایداری الکترونیکی (ESC)" در فصل ۶ را مطالعه نمایید.



چراغ هشدار سیستم گازهای خروجی (DPF) (موتور دیزلی)

این چراغ هشدار در زمانی روشن می شود که:

- در صورتی که نقص در سیستم فیلتر مخصوص موتور دیزلی (DPF) وجود داشته باشد.
- پس از رانندگی با خودرو این چراغ خاموش می شود و زمانی روشن می شود که:
 - سرعت خودرو بیش از ۶۰ کیلومتر در ساعت (۳۷mph) باشد.
 - دور موتور بیش از ۱۵۰۰rpm تا ۲۰۰۰ و دنده بالاتر از دنده دو برای مدت مشخصی (حدود ۲۵ دقیقه) باشد.

در صورت چشمک زدن این چراغ هشدار علی رغم این پروسه (در این زمان، پیغام هشدار روی صفحه LCD نشان داده می شود). توصیه می شود جهت بررسی سیستم DPF به عاملیت مجاز کیا مراجعه کنید.



هشدار- موتور دیزلی مجهز به DPF (در صورت مجهز بودن)

در صورت ادامه به رانندگی همراه با چشمک زدن چراغ هشدار DPF بمدت طولانی، باعث آسیب دیدگی سیستم DPF و بدتر شدن وضعیت مصرف سوخت می گردد.

این چراغ نشانگر زمانی به مدت دو ثانیه روشن شده و سپس خاموش می‌شود که:

- هنگامی که سوئیچ یا دکمه روشن / خاموش موتور Engine Start/ Stop در وضعیت روشن ON قرار داشته باشد. اما خودرو نتواند کلید هوشمند را شناسایی کند.
- در این حالت، توصیه می‌شود برای کنترل و بازرسی خودرو به عاملیت مجاز کیا مراجعه نمایید.

این چراغ نشانگر زمانی چشمک می‌زند که:

- هنگامی که باتری کلید هوشمند ضعیف شده باشد.
- در این زمان نمی‌توانید موتور را استارت بزنید، با این وجود اگر دکمه روشن / خاموش موتور Engine Start/ Stop را با کلید هوشمند فشار دهید، می‌توانید موتور را استارت بزنید. (برای اطلاع از جزئیات بیشتر، مبحث "استارت زدن موتور" در فصل ۶ را مطالعه نمایید.
- هنگامی که نقصی در سیستم ضد سرقت وجود دارد. در این حالت، توصیه می‌شود برای کنترل و بازرسی خودرو به عاملیت مجاز کیا مراجعه نمایید.



چراغ نشانگر سیستم ضد سرقت (در خودروهای مجهز به کلید هوشمند، در صورت مجهز بودن)

این چراغ نشانگر زمانی به مدت ۳۰ ثانیه روشن می‌ماند که:

- هنگامی که سوئیچ یا دکمه روشن / خاموش موتور Engine Start/ Stop در وضعیت روشن ON یا تجهیزات جانبی ACC قرار داشته باشد و خودرو کلید هوشمند را درون خودرو شناسایی کند.
- در این زمان می‌توانید موتور را استارت بزنید.
- پس از استارت زدن موتور، چراغ نشانگر خاموش می‌شود.

این چراغ نشانگر زمانی چند ثانیه چشمک می‌زند که:

- هنگامی که کلید هوشمند در خودرو شناسایی نشود.
- در این زمان، نمی‌توانید موتور را استارت بزنید.



چراغ نشانگر سیستم ضد سرقت (در خودروهای فاقد کلید هوشمند، در صورت مجهز بودن)

این چراغ نشانگر زمانی روشن می‌شود که:

- هنگامی که سوئیچ خودرو در وضعیت روشن ON قرار داشته باشد و خودرو سیستم ضد سرقت درون کلید را در خودرو شناسایی کند.
- در این زمان می‌توانید موتور را استارت بزنید.
- پس از استارت زدن موتور، چراغ نشانگر خاموش می‌شود.

این چراغ نشانگر زمانی چشمک می‌زند که:

- هنگامی که نقصی در سیستم ایموبلایزر وجود داشته باشد.
- در این حالت، توصیه می‌شود برای کنترل و بازرسی خودرو به عاملیت مجاز کیا مراجعه نمایید.

چراغ نشانگر چراغ‌های
راهنما



این چراغ نشانگر زمانی چشمک می‌زند که:
• هنگامی که چراغ‌های راهنما روشن باشند.

در صورت بروز هر یک از موارد زیر، ممکن است
نقصی در سیستم چراغ‌های راهنما وجود داشته
باشد. در این حالت، توصیه می‌شود برای کنترل
خودرو به عاملیت مجاز کیا مراجعه نمایید.

- چراغ نشانگر چشمک نزده، بلکه روشن
می‌شود.
- چراغ‌های نشانگر سریع‌تر از معمول چشمک
می‌زنند.
- چراغ نشانگر روشن نمی‌شود.

چراغ نشانگر نور بالا



این چراغ نشانگر زمانی روشن می‌شود که:
• چراغ‌های جلو روشن بوده و در وضعیت نور بالا
قرار دارند.

• هنگامی که دسته راهنما برای علامت دادن
عبور به سمت بالا کشیده شده باشد.

چراغ نشانگر روشن بودن
چراغ‌ها



این چراغ نشانگر زمانی روشن می‌شود که:
• چراغ‌های جلو یا چراغ‌های عقب روشن باشند.

چراغ نشانگر چراغ مه‌شکن جلو
(در صورت مجهز بودن)



این چراغ نشانگر زمانی روشن می‌شود که:
• چراغ مه‌شکن جلو روشن باشند.

چراغ نشانگر چراغ مه‌شکن
عقب (در صورت مجهز بودن)



این چراغ نشانگر زمانی روشن می‌شود که:
• چراغ‌های مه‌شکن عقب روشن باشند.



چراغ نشانگر قفل چهار چرخ محرک (در صورت مجهز بودن)

این چراغ نشانگر زمانی روشن می شود که:

- هنگامی که با قرار داشتن دکمه روشن / خاموش موتور Engine Start/ Stop در وضعیت روشن ON موتور گرم شود.
- چراغ به مدت ۳ ثانیه روشن شده و سپس خاموش می شود.
- هنگامی که با فشار دادن دکمه AWD LOCK حالت قفل چهار چرخ محرک را فعال کرده باشد.

- حین رانندگی در جاده خیس، پوشیده از برف و یا خارج از جاده، حالت قفل چهار چرخ محرک، قدرت رانندگی را افزایش می دهد.

هشدار- حالت چهار چرخ محرک

حین رانندگی در جاده های خشک یا بزرگراه از حالت قفل چهار چرخ محرک استفاده نکنید، چرا که منجر به سروصدا و لرزش یا صدمه دیدن قطعات مرتبط با AWD می شود.



چراغ نشانگر پیش گرمکن (موتور دیزل)

این چراغ نشانگر زمانی روشن می شود که:

- هنگامی که با قرار داشتن دکمه روشن / خاموش موتور Engine Start/ Stop در وضعیت روشن ON موتور گرم شود.
- پس از خاموش شدن چراغ نشانگر، می توان موتور را استارت زد.
- مدت زمان روشن ماندن چراغ بسته به دمای مایع خنک کننده موتور، دمای هوا و وضعیت باتری متغیر است.

اگر پس از گرم شدن موتور یا حین رانندگی، چراغ نشانگر روشن مانده یا چشمک بزند، ممکن است در سیستم پیش گرم کن موتور نقصی وجود داشته باشد.

در این حالت، توصیه می شود برای کنترل و بازرسی موتور به عاملیت مجاز کیا مراجعه نمایید.



چراغ نشانگر کنترل ترمز در سر پایی (DBC)
(در صورت مجهز بودن)

این چراغ نشانگر زمانی روشن می شود که:

- سوئیچ خودرو یا دکمه روشن / خاموش موتور Engine Start/ Stop در وضعیت روشن ON قرار داشته باشد.
- این چراغ به مدت ۳ ثانیه روشن شده و سپس خاموش می شود.
- هنگامی که شما با فشار دادن DBC، سیستم DBC را غیرفعال می کنید.

این چراغ زمانی چشمک می زند که:

- سیستم DBC فعال باشد.

این چراغ زمانی چشمک زرد رنگ می زنه که:

- نقصی در سیستم DBC وجود داشته باشد.

در این حالت توصیه می شود برای کنترل و بازرسی خودرو به عاملیت مجاز کیا مراجعه نمایید.

برای اطلاع از جزئیات بیشتر به مبحث (کنترل ترمز در سرپایی سیستم (DBC)) فصل ۶ را مطالعه کنید.

AUTO HOLD

چراغ نشانگر توقف خودکار
(در صورت مجهز بودن)

این چراغ نشانگر زمانی روشن می شود که:

- هنگامی که با فشار دادن دکمه AUTO HOLD سیستم متوقف نگه داشتن اتوماتیک را فعال کرده اید [سفید].
- هنگامی که سیستم AUTO HOLD فعال باشد و با فشار دادن پدال ترمز خودرو را کاملا متوقف کنید. [سبز].
- در صورتی که در سیستم متوقف نگه داشتن اتوماتیک نقصی وجود داشته باشد [زرد].

در این صورت توصیه می شود جهت بررسی سیستم به عاملیت مجاز کیا مراجعه کنید.

* برای اطلاع از جزئیات بیشتر مبحث "توقف خودکار" در فصل ۶ را مطالعه نمایید.



CRUISE

چراغ نشانگر سیستم کروز کنترل
(در صورت مجهز بودن)

این چراغ نشانگر زمانی روشن می شود که:

- هنگامی سیستم کنترل سرعت یکنواخت فعال شده باشد. برای اطلاع از جزئیات بیشتر مبحث "سیستم کنترل سرعت یکنواخت" در فصل ۶ را مطالعه نمایید.

چراغ نشانگر برقراری سرعت یکنواخت
(در صورت مجهز بودن)

SET

این چراغ نشانگر زمانی روشن می شود که:

- هنگامی که سیستم کنترل سرعت یکنواخت برقرار شده باشد.

برای اطلاع از جزئیات بیشتر مبحث "سیستم کروز" در فصل ۶ را مطالعه نمایید.

SPORT

چراغ نشانگر حالت اسپرت
(در صورت مجهز بودن)

این چراغ نشانگر زمانی روشن می‌شود که:

- زمانی که برای حالت رانندگی، حالت اسپرت "SPORT" را انتخاب کرده اید.

برای اطلاع از جزئیات بیشتر مبحث "حالت رانندگی" در فصل ۶ مطالعه نمایید.

ECO

چراغ نشانگر ECO
(در صورت مجهز بودن)

این چراغ نشانگر زمانی روشن می‌شود که:

- هنگامی که سیستم ECO (مصرف اقتصادی سوخت) را با فشار دادن دکمه حالت DRIVE فعال کرده‌اید.
- نشانگر ECO در زمان فعال شدن سیستم ECO روشن می‌شود [سبز].

برای اطلاع از جزئیات بیشتر مبحث "سیستم کنترل یکپارچه حالت رانندگی" در فصل ۶ مطالعه نمایید.

سیستم کمکی پارک خودرو با دنده عقب (در صورت مجهز بودن)

عملکرد سیستم کمکی پارک خودرو با دنده عقب

شرایط عملکردی

- این سیستم زمانی فعال می‌شود که چراغ نشانگر روی کلید خاموش OFF سیستم کمکی پارک خودرو با دنده عقب، روشن نباشد. در صورت تمایل به غیر فعال نمودن سیستم کمکی پارک خودرو با دنده عقب کلید خاموش نمودن OFF سیستم کمکی پارک خودرو با دنده عقب را فشار دهید (چراغ نشانگر روی کلید روشن می‌شود). برای فعال نمودن سیستم، کلید را مجدداً فشار دهید (چراغ نشانگر روی کلید خاموش می‌شود).
- این سیستم در هنگام حرکت به عقب و قرار داشتن سوئیچ خودرو در وضعیت روشن ON فعال می‌شود.
- در صورتی که سرعت حرکت به عقب بیش از ۵ کیلومتر در ساعت باشد، سیستم ممکن است به نحو صحیح فعال نشود.
- مسافت تشخیص سیستم هشدار حرکت به عقب در صورت فعال بودن سیستم ۱۲۰ سانتیمتر است.
- هنگامیکه بیش از ۲ مانع همزمان وجود داشته باشد، ابتدا مانع نزدیک‌تر تشخیص داده می‌شود.

⚠️ **اخطار**

سیستم کمکی پارک خودرو با دنده عقب فقط یک عملکرد کمکی است. عملکرد سیستم کمکی پارک خودرو با دنده عقب می‌تواند به وسیله عوامل مختلفی (شامل شرایط محیطی) تحت تاثیر قرار گیرد. همیشه کنترل کردن محدوده پشت خودرو قبل از شروع و در حین حرکت به عقب، بخشی از مسئولیت‌های راننده می‌باشد.

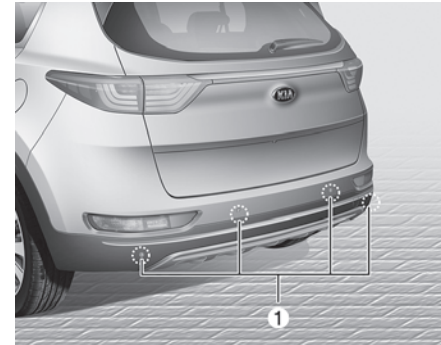

سیستم هشدار حرکت به عقب به راننده در رانندگی به سمت عقب (به وسیله به صدا در آوردن صدای آژیر هشدار در صورت احساس وجود هر گونه مانع در فاصله ۱۲۰ سانتیمتری پشت خودرو) کمک می‌کند. این سیستم وسیله‌ای کمکی است و به منظور حذف یا جایگزینی نیاز به توجه و مراقبت شدید راننده در هنگام حرکت به عقب طراحی نشده است. محدوده تشخیص اجسام قابل کشف به وسیله سنسورهای (1) به پشت خودرو محدود است. در هنگام رو به عقب رفتن همان قدر به عقب توجه داشته باشید که با خودرو فاقد این سیستم، توجه می‌کنید.

در موارد زیر محدوده عملکرد سیستم ممکن است کاهش پیدا کند:

۱. حسگر به وسیله ماده خارجی همانند برف یا آب پوشیده شده باشد (محدوده عملکرد حسگر پس از پاک کردن به حالت اولیه برمی گردد)
۲. درجه حرارت هوای محیط به شدت گرم یا سرد باشد.

اشیاء زیر ممکن است بوسیله حسگر تشخیص داده نشوند:

۱. اشیاء باریک یا نازک مانند طناب، زنجیر یا تیرک‌های کوچک.
۲. اجسامی که میل به جذب فرکانس حسگر دارند مانند پارچه، مواد اسفنجی یا برف.
۳. اشیاء غیر قابل تشخیص با ارتفاع کمتر از یک متر و قطر کمتر از ۱۴ سانتی‌متر.

شرایط غیر فعال شدن سیستم کمکی پارک خودرو با دنده عقب

در موارد زیر سیستم کمکی پارک خودرو با دنده عقب بطور صحیح عمل نخواهد کرد:

۱. رطوبت یخ زده به حسگر چسبیده باشد. در صورت بر طرف شدن رطوبت یخ زده، سیستم بطور عادی کار خواهد کرد.
۲. حسگر به وسیله ماده‌ای خارجی مانند: برف یا آب پوشیده شده یا پوشش (کاور) حسگر، مسدود شده باشد (در صورت بر طرف شدن ماده خارجی یا برداشتن مانع روی پوشش حسگر، سیستم بطور عادی کار خواهد کرد).
۳. رانندگی در سطوح ناصاف و نامتوازن (جاده‌های غیر شوسه و آسفالت، ریگ و شن‌زار، پردست انداز، شیب‌دار).
۴. اشیاء یا دستگاه‌های تولید کننده صدای بیش از حد (بوق‌های خودرو، موتور سیکلت‌های پر سروصدا، یا ترمزهای بادی کامیون‌ها) در محدوده عملکرد حسگر قرار داشته باشند.
۵. وجود باران شدید یا اسپری آب
۶. قرار داشتن فرستنده‌های بی سیم یا تلفن‌های همراه در محدوده عملکرد حسگر
۷. حسگر توسط برف پوشیده شده باشد.
۸. هنگام پدک کشیدن تریلر

چراغ نشانگر*	آزیر هشدار
	هنگامیکه مانع در فاصله ۶۱ تا ۱۲۰ سانتیمتری سپر عقب قرار داشته باشد: صدای هشدار به صورت منقطع شنیده خواهد شد.
	هنگامیکه مانع در فاصله ۳۱ تا ۶۰ سانتیمتری سپر عقب قرار داشته باشد: صدای هشدار در دفعات بیشتری به گوش خواهد رسید.
	هنگامیکه مانع در فاصله ۳۰ سانتیمتری سپر عقب قرار داشته باشد: صدای هشدار به صورت ممتد به گوش خواهد رسید.

*: در صورت مجهز بودن

* یادآوری

ممکن است چراغ نشانگر با توجه به شکل اشیاء یا حالت حسگرها با تصویر متفاوت باشد. در صورت چشمک زدن چراغ نشانگر، برای کنترل سیستم به عاملیت مجاز کیا مراجعه نمایید.

⚠️ **اخطار**

در هنگام رانندگی در نزدیکی اجسام روی جاده، بخصوص پیاده‌ها و مخصوصا کودکان به شدت مراقب باشید. از اینکه ممکن است بعضی از اجسام به دلیل فاصله، اندازه یا جنس آن‌ها بوسیله حسگرها تشخیص داده نشوند، آگاه باشید. همه این عوامل می‌توانند تأثیر حسگرها را محدود نمایند. همیشه قبل از حرکت دادن خودرو به هر سمت، اطراف را با چشم بازرسی کنید تا از نبود هر گونه مانع در مسیر اطمینان حاصل کنید.

*** یادآوری**

این سیستم فقط قادر به تشخیص اشیاء قرار گرفته در محدوده عملکرد و محل حسگرها می‌باشد و نمی‌تواند اشیاء قرار گرفته در مکانی‌هایی که حسگرها نصب نشده‌اند را تشخیص دهد. همچنین اشیاء کوچک یا باریک مانند تیرک‌ها یا اشیاء قرار گرفته مابین حسگرها ممکن است بوسیله حسگرها تشخیص داده نشوند. همیشه در هنگام حرکت به عقب، پشت خودرو را با چشم بازرسی کنید. از آگاه کردن رانندگانی که ممکن است با این سیستم، توانائی‌ها و محدودیت‌هایش آشنائی نداشته باشند. اطمینان حاصل نمائید.

پیشگیری‌های مرتبط با سیستم کمکی پارک خودرو با دنده عقب

- صدای هشدار کمکی پارک خودرو با دنده عقب بسته به شکل و سرعت اشیاء تشخیص داده شده ممکن است پشت سرهم شنیده نشود.
- در صورتی که ارتفاع سپر یا محل نصب حسگر تغییر داده شده یا آسیب دیده باشد. ممکن است سیستم کمکی پارک خودرو با دنده عقب درست کار نکند. هرگونه تجهیزات نصب شده غیر استاندارد کارخانه یا وسایل جانبی نیز ممکن است در عملکرد حسگر اختلال ایجاد نماید.
- حسگر ممکن است اشیاء قرار گرفته در فاصله کمتر از ۴۰ سانتیمتر از حسگر را تشخیص نداده یا آنرا در فاصله غیر صحیحی حس نماید. احتیاط کنید.
- هنگامی که حسگر یخ زده یا بوسیله برف، گل یا آب پوشیده باشد، ممکن است تا پاک کردن لکه‌های مانع بوسیله پارچه نرم، حسگر غیر فعال باقی بماند.
- حسگر را فشار نداده، خراش نداده یا مورد ضربه قرار ندهید. ممکن است حسگر آسیب ببیند.

عیب یابی

اگر در هنگام تعویض دنده به دنده عقب "R"، صدای هشدار به گوش نرسد یا آژیر به صورت منقطع به صدا درآید، این امر حاکی از وجود اشکال در سیستم کمکی پارک خودرو با دنده عقب است. در چنین حالتی، توصیه می‌شود با مراجعه به عاملیت مجاز کیا هر چه زودتر خودرو را مورد بازرسی و کنترل قرار دهید.

⚠️ اخطار

گارانتی خودروی نو شما هیچ گونه خسارت تصادف یا آسیب دیدگی خودرو یا سرنشینان آن که ناشی از درست کار نکردن سیستم کمکی پارک خودرو با دنده عقب باشد را پوشش نمی‌دهد. همیشه با احتیاط و ایمن رانندگی کنید.

سیستم کمکی پارک خودرو (در صورت مجهز بودن)

عملکرد سیستم کمکی پارک خودرو شرایط عملکردی

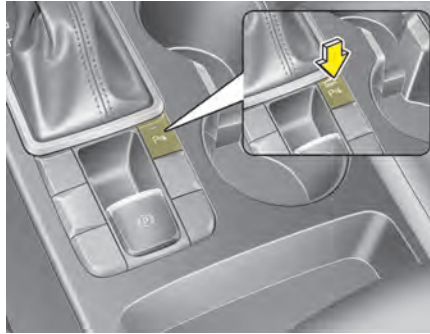

- حین قرار داشتن سوئیچ خودرو در وضعیت ON و فشار کلید سیستم کمکی پارک خودرو، سیستم وارد عمل می‌شود.
- با قرار دادن دسته دنده در وضعیت دنده عقب R چراغ نمایشگر روی کلید سیستم کمکی روشن شده و سیستم بطور اتوماتیک فعال می‌شود. حین رانندگی با سرعت بیش از ۳۰km/h این سیستم بطور اتوماتیک غیر فعال می‌شود.

این سیستم تنها یک سیستم کمکی بوده و به عنوان جایگزینی برای توجه و دقت شدید راننده طراحی نشده است.

محدوده شناسایی و اجسام قابل شناسایی توسط حسگرها (①) محدود می‌باشند هرگاه حرکت می‌کنید به جلو و عقب خودرو همانقدر توجه داشته باشید که در خودروهای فاقد این سیستم توجه می‌کنید.

⚠️ **اخطار**

سیستم کمکی پارک خودرو فقط باید به عنوان سیستم کمکی در نظر گرفته شود. کنترل دید عقب و جلوی خودرو وظیفه راننده است و عملکرد واقعی سیستم کمکی پارک خودرو توسط فاکتورها و شرایط محیطی گوناگون تحت تاثیر قرار می‌گیرد. بنابراین توجه به جوانب و جلو همیشه برعهده راننده است.

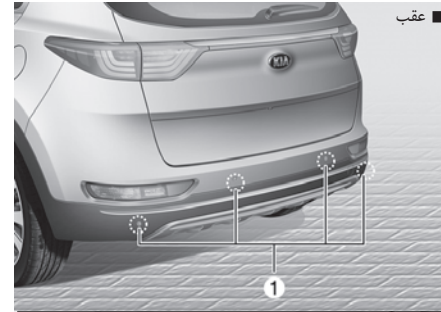

سیستم کمکی پارک خودرو حین پارک در صورت وجود هر گونه مانع شناسایی شده در فاصله ۱۰۰cm از جلو و ۱۲۰cm از عقب خودرو، با به صدا درآوردن آژیر به راننده هشدار می‌دهد.

نشانگرها و آژیر هشدار

همراه آژیر هشدار: 

بدون آژیر هشدار: 

آژیر هشدار	چراغ هشدار		فاصله باقیمانده تا جسم	
	حین حرکت به عقب	حین حرکت به جلو		
آژیر بیب بطور متناوب شنیده می‌شود	-		جلو	۱۰۰Cm تا ۶۱Cm
آژیر بیب بطور متناوب شنیده می‌شود		-	عقب	۱۲۰Cm تا ۶۱Cm
آژیر بیب با فواصل کمتری شنیده می‌شود			جلو	۶۰Cm تا ۳۱Cm
آژیر بیب با فواصل کمتری شنیده می‌شود		-	عقب	
آژیر بطور مداوم شنیده می‌شود			جلو	۳۰Cm
آژیر بطور مداوم شنیده می‌شود		-	عقب	

• مسافت تشخیص حسگرها حین حرکت به سمت عقب با سرعت کمتر از ۱۰km/h حدود ۱۲۰Cm است.

• مسافت تشخیصی حسگرها حین حرکت به سمت جلو با سرعت کمتر از ۱۰km/h حدود ۱۰۰cm است.

• در صورت شناسایی همزمان بیش از دو جسم، جسمی که نزدیک‌تر است زودتر شناسایی می‌شود.

• حسگرهای جانبی زمانی فعال می‌شوند که دسته دنده در وضعیت دنده عقب R قرار داشته باشد.

• اگر سرعت خودرو از ۲۰km/h بیشتر شود، سیستم بطور اتوماتیک غیرفعال می‌شود. برای فعال کردن مجدد سیستم، کلید را فشار دهید.

* یادآوری

در صورتی که حین روشن کردن سیستم فاصله جسمی کمتر از حدود ۲۵cm باشد، سیستم جسم را شناسایی نخواهد کرد.

* یادآوری

- ممکن است آژیر و چراغ هشدار واقعی خودرو بسته به حالت جسم یا حسگر با تصویر متفاوت باشد.
- از شستن حسگرهای خودرو با آب فشارقوی خودداری نمایید.



هشدار

- همیشه در هنگام حرکت به عقب، پشت خودرو را با چشم بازرسی کنید. این سیستم فقط اجسامی را که در محدوده شناسایی قرار دارند، شناسایی می‌کند. سیستم نمی‌تواند اجسامی که در محل نصب حسگرها نیستند را شناسایی کند. همچنین اشیاء کوچک یا بزرگ همانند میله‌ها یا اشیایی که بین حسگرها قرار گرفته‌اند، ممکن است شناسایی نشوند. همیشه در هنگام حرکت به عقب، پشت خودرو را با چشم بازرسی کنید.
- ظرفیت‌ها و محدودیت‌های سیستم را به اطلاع رانندگانی از خودرو که ممکن است با سیستم آشنایی نداشته باشند، برسانید.

شرایط غیرفعال بودن سیستم

در موارد زیر سیستم کمکی پارک خودرو بطور صحیح عمل نخواهد کرد:

۱. رطوبت یخ زده به حسگر چسبیده باشد. (در صورت برطرف شدن رطوبت یخ زده، سیستم بطور عادی عمل خواهد کرد).
۲. حسگر به وسیله مواد خارجی همانند برف، آب یا پوشش حسگر، پوشانده شده باشد (در صورت برطرف شدن ماده خارجی، یا برداشتن پوشش، سیستم بطور عادی عمل خواهد کرد).
۳. حسگر بوسیله‌ی مواد خارجی مانند آب یا برف لکه‌دار شده باشد (در صورت برطرف کردن لکه محدوده حسگر به حالت طبیعی خود باز می‌گردد)
۴. کلید سیستم کمکی پارک خودرو در وضعیت خاموش قرار داشته باشد.

در موارد زیر ممکن است سیستم کمکی پارک خودرو دچار نقص شود:

۱. رانندگی در سطح ناصاف و نامتوازن همانند جاده‌های آسفالت نشده، ریگ و شن‌زار، دست‌انداز یا جاده شیب‌دار.
۲. اشیاء یا دستگاه‌های تولید کننده صدای بیش از حد همانند بوق خودروها، موتور سیکلت‌های پرسروصدا یا ترمزهای بادی کامیون‌ها در محدوده عملکرد حسگر قرار داشته باشند.
۳. بارندگی شدید یا اسپری آب
۴. قرار داشتن فرستنده‌های بی سیم یا تلفن‌های همراه در محدوده عملکرد حسگر
۵. پوشیده شدن حسگرها به وسیله برف

* یادآوری

۱. صدای هشدار ممکن است بسته به شکل و سرعت اشیاء شناسایی شده، پشت سرهم شنیده نشود.
۲. در صورتی که ارتفاع سپر یا محل نصب حسگر تغییر داده شده یا آسیب ببیند، ممکن است سیستم کمکی پارک خودرو بطور صحیح کار نکند. هر گونه تجهیزات یا وسایل جانبی نیز ممکن است در عملکرد حسگر اختلال ایجاد نماید.
۳. ممکن است اشیاء قرار گرفته در فاصله کمتر از ۳۰cm از حسگر شناسایی نشوند یا فاصله آنها بطور نادرست تشخیص داده شود، احتیاط را رعایت کنید.
۴. هنگامی که حسگر یخ زده یا به وسیله برف یا آب پوشانده شده، ممکن است تا پاک کردن لکه‌های مانع به وسیله پارچه نرم، حسگر غیرفعال بماند.
۵. حسگر را فشار یا خراش نداده یا مورد ضربه قرار ندهید. ممکن است حسگر آسیب ببیند.

* یادآوری

سیستم فوق قادر به تشخیص اشیاء قرار گرفته در محدوده عملکرد و محل حسگرها می‌باشد و نمی‌تواند اشیاء قرار گرفته در مکان‌هایی که حسگر نصب نشده‌اند را تشخیص دهد. همچنین اشیاء قرار گرفته بین حسگرها ممکن است شناسایی نشوند. همیشه، در هنگام حرکت، عقب و جلو خودرو را با چشم بازرسی نمایید. از آگاه کردن رانندگانی که ممکن است با این سیستم، ظرفیت‌ها و محدودیت‌هایش آشنایی نداشته باشند، اطمینان حاصل نمایید.

در موارد زیر ممکن است محدوده عملکرد سیستم کاهش یابد:

۱. دمای هوای محیط به شدت گرم یا سرد باشد.
۲. اجسام با ارتفاع کمتر از ۱m و قطر کمتر از ۱۴cm شناسایی نمی‌شوند.

اشیاء زیر ممکن است به وسیله حسگر شناسایی نشوند:

۱. اشیاء تیز یا باریک همانند طناب، زنجیر یا تیرک‌های کوچک
۲. اجسامی که میل به جذب فرکانس حسگر دارند. مانند پارچه، مواد اسفنجی و برف

⚠️ **اخطار**

در هنگام رانندگی در نزدیکی اجسام روی جاده، بخصوص پیاده‌ها و مخصوصا کودکان به شدت مراقب باشید. از اینکه ممکن است بعضی از اجسام به دلیل فاصله، اندازه یا جنس آن‌ها به وسیله حسگرها تشخیص داده نشوند، آگاه باشید همه این عوامل می‌توانند تاثیر حسگرها را محدود نمایند. همیشه قبل از حرکت دادن خودرو به هر سمت، اطراف را با چشم بازرسی کنید و از نبود هر گونه مانع در مسیر اطمینان حاصل کنید.

عیب‌یابی

- در صورت بروز یک یا چند مورد از موارد زیر حین تعویض دنده به دنده عقب R، سیستم کمکی پارک خودرو دچار نقص شده است.
- صدای آژیر هشدار به گوش نرسد یا آژیر بطور منقطع به صدا در آید.
 - تصویر  به نمایش درآید (در صورت مجهز بودن)

در این حالت، توصیه می‌شود برای کنترل بازرسی خودرو به عاملیت مجاز کیا مراجعه نمایید.

⚠️ **اخطار**

گاراتنی خودروی نو شما هیچ گونه خسارت ناشی از تصادف یا آسیب دیدگی خودرو یا سرنشینان به دلیل عملکرد نادرست سیستم کمکی پارک خودرو را پوشش نمی‌دهد. همیشه با احتیاط و ایمن رانندگی کنید.

دوربین دید عقب (در صورت مجهز بودن)

⚠️ **اخطار**

- این سیستم تنها یک سیستم کمکی است، با وجود این، وظیفه راننده است که قبل و در حین حرکت به سمت عقب، آینه دید عقب و آینه‌های بغل و فضای پشت خودرو را کنترل کند، زیرا قسمتی از پشت خودرو توسط دوربین قابل دیدن نیست.
- همیشه لنز دوربین را تمیز نگه دارید، در صورتی که مواد خارجی به لنز دوربین بچسبند، دوربین به صورت عادی عمل نخواهد کرد.



* اگر خودرو شما به سیستم AVN (صوتی، تصویری و ردیاب) مجهز است، حین حرکت به سمت عقب، تصویر عقب خودرو در صفحه نمایش سیستم AVN پدیدار می‌شود. برای اطلاع از جزئیات بیشتر دفترچه راهنمای جداگانه سیستم AVN را مطالعه نمایید.

دوربین دید عقب زمانیکه چراغ‌های خطر حرکت به سمت عقب روشن بوده، سوئیچ خودرو در وضعیت روشن ON قرار داشته و دسته دنده در موقعیت دنده عقب R قرار داشته باشند فعال خواهد شد. این سیستم یک سیستم کمکی بوده که فضای پشت خودرو را هنگام حرکت به سمت عقب در آینه دید عقب نشان می‌دهد.

سیستم روشنایی

عملکرد حفظ توان باتری

- هدف از این خصوصیت، جلوگیری از تخلیه شدن باتری است. هنگامی که راننده کلید خودرو را از قفل فرمان خارج کرده و درب سمت خود را باز می‌کند، سیستم بطور اتوماتیک چراغ‌های پارک را خاموش می‌کند.
 - با وجود این خصوصیت، اگر راننده خودرو را در شب کنار جاده پارک کند. چراغ‌های پارک بطور اتوماتیک خاموش می‌شوند.
- اگر با وجود این که سوئیچ خودرو خارج از قفل فرمان است، لازم بود چراغ‌ها روشن بمانند، به صورت زیر عمل کنید:
- ۱) در سمت راننده را باز کنید.
 - ۲) با استفاده از کلید چراغ که روی ستون فرمان قرار دارد، چراغ‌های پارک را خاموش OFF و سپس روشن ON کنید.

هشدار

در صورت خروج راننده از هر درب دیگری بجز درب سمت راننده، عملکرد حفظ توان باتری فعال نمی‌شود. بنابراین، ممکن است باتری خالی شود. در این حالت، پیش از خروج از خودرو، از خاموش بودن تمام چراغ‌ها اطمینان حاصل نمایید.

عملکرد بدرقه چراغ‌های جلو (در صورت مجهز بودن)

در صورتی که حین قرار داشتن دسته راهنما در وضعیت روشن ON، سوئیچ خودرو را به وضعیت خاموش OFF یا تجهیزات جانبی ACC بچرخانید، چراغ‌های جلو به مدت ۵ دقیقه روشن می‌مانند. با وجود این، اگر درب سمت راننده باز و بسته شود، چراغ‌های جلو پس از ۱۵ ثانیه خاموش می‌شوند.

با ۲ بار فشار دادن دکمه قفل روی فرستنده کنترل از راه دور (یا کلید هوشمند) یا چرخاندن کلید دسته راهنما به موقعیت خاموش OFF، می‌توان چراغ‌های جلو را خاموش کرد.

چراغ‌های روشنایی روز (در صورت مجهز بودن)

چراغ‌های روشنایی روز (DRL)، دیده شدن جلوی خودروی شما توسط دیگران در روز را می‌توانند تسهیل کنند. چراغ‌های روشنایی روز در بسیاری از مواقع و وضعیت‌های مختلف رانندگی می‌توانند کمک خوبی برای رانندگی بوده و بخصوص در هنگام طلوع و غروب آفتاب برای رانندگی کمک بسیار خوبی هستند. در مواقع زیر سیستم چراغ‌های روشنایی روز (DRL)، خاموش می‌شوند.

۱. کلید چراغ مه‌شکن جلو یا چراغ جلو در موقعیت روشن قرار داشته باشد.
۲. موتور خاموش باشد.

* تغییرات ترافیکی (مخصوص کشورهای اروپایی)

چراغ جلو نور پایین، نور نامتقارنی ایجاد می‌کند. در صورت رانندگی در کشورهایی با جهت رانندگی مخالف، این عدم تقارن دید رانندگان جهت مخالف را خیره می‌کند. جهت جلوگیری از خیره شدن، قوانین ECE راه حل‌های تکنیکی متعدد (بطور مثال سیستم تغییر اتوماتیک، صفحات چسب، تغییر جهت تابش به سمت پایین) ارائه می‌دهند. چراغ‌های جلوی خودروی شما به نحوی طراحی شده‌اند تا در حالت تنظیمات کاربر در صفحه نمایشگر قابل تنظیم باشد.

کنترل چراغ‌ها

■ نوع A



■ نوع B



کلید چراغ‌های راهنما دارای دو موقعیت چراغ‌های جلو و پارک است. برای فعال کردن چراغ‌ها، تویی انتهایی دسته راهنما را به یکی از موقعیت‌های زیر بچرخانید:

- (1) موقعیت خاموش
- (2) موقعیت روشنایی اتوماتیک
- (3) موقعیت چراغ پارک
- (4) موقعیت چراغ‌های جلو

موقعیت چراغ پارک (P)

■ نوع A



■ نوع B



زمانیکه کلید چراغ‌ها در موقعیت چراغ پارک (سومین موقعیت) قرار دارد، چراغ‌های عقب، چراغ پلاک راهنمایی و رانندگی و چراغ‌های جلو داشبورد روشن می‌شوند.

موقعیت چراغ‌های جلو (D)

■ نوع A



■ نوع B



هنگامیکه کلید چراغ‌ها در موقعیت چراغ‌های جلو (چهارمین موقعیت) قرار دارد، چراغ‌های جلو، عقب، پلاک راهنمایی و رانندگی و جلو داشبورد روشن می‌شوند.

* یادآوری

برای روشن کردن چراغ‌های جلو، سوئیچ خودرو باید در موقعیت روشن ON، قرار داشته باشد.

عملکرد نور بالا

■ نوع A



■ نوع B

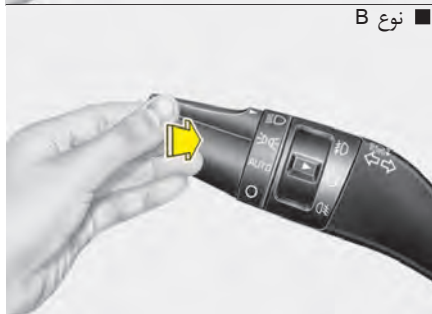

برای روشن کردن چراغ‌های نور بالا، دسته راهنما را به طرف جلو فشار دهید (از خودتان دور کنید). دسته راهنما به موقعیت اولیه خود باز می‌گردد. با عمل کردن کلید چراغ‌های نور بالا، چراغ نشانگر نور بالا روشن خواهد شد.

هشدار

- برای کنترل مطمئن و بهتر سیستم روشنایی اتوماتیک، هرگز هیچ چیزی را روی حسگر (1) تعبیه شده بر روی صفحه جلو داشبورد، قرار ندهید.
- حسگر را با استفاده از پاک کننده‌های شیشه، تمیز نکنید، ممکن است پاک کننده شیشه، لایه نازکی از پاک کننده که می‌تواند مزاحم عملکرد حسگر شود را از خود برجای بگذارد.
- اگر شیشه جلو خودرو شما دارای پوشش رنگ یا هر نوع پوشش دیگر باشد، سیستم روشنایی اتوماتیک ممکن است درست کار نکند.

موقعیت روشنایی اتوماتیک AUTO (در صورت مجهز بودن)

■ نوع A

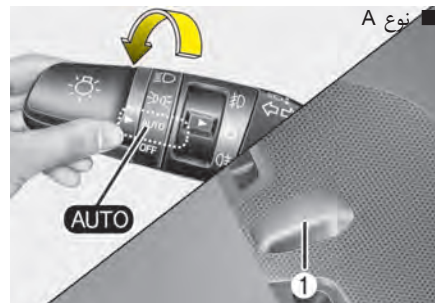

■ نوع B

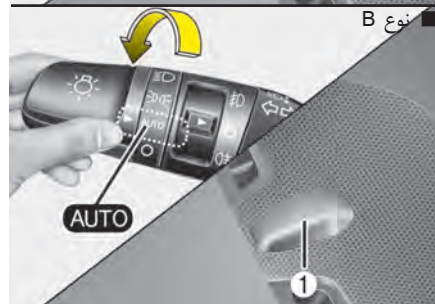

هنگامی که کلید چراغ‌ها در موقعیت اتوماتیک AUTO قرار دارد، چراغ‌های عقب و جلو برحسب میزان روشنایی هوای بیرون، روشن یا خاموش می‌شوند.

چراغ‌های راهنمای مسیر

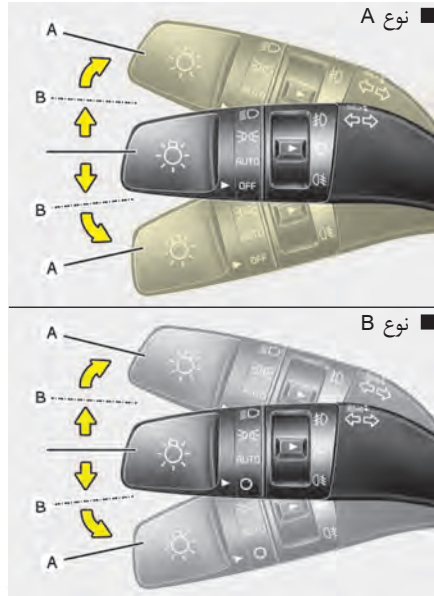

باید در موقعیت روشن ON قرار داشته باشد. برای روشن کردن چراغ‌های راهنما، دسته راهنما را به بالا و پایین حرکت دهید (A). فلش‌های سبز رنگ روی صفحه نمایشگر، عملکرد چراغ‌های راهنما فعال را نمایش می‌دهند

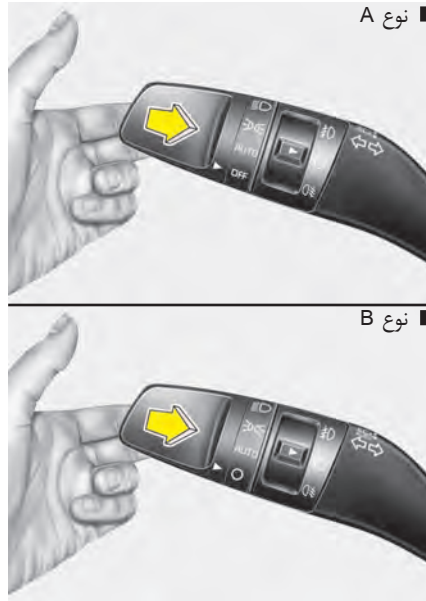

برای روشن کردن لحظه‌ای چراغ‌های جلو، دسته راهنما را به سمت خودتان بکشید. پس از رها کردن، دسته راهنما به موقعیت عادی خود (نور پایین)، باز می‌گردد. برای استفاده از این خصوصیت به روشن کردن کلید چراغ‌های جلو نیاز ندارید.

برای جلوگیری از خالی شدن باتری، در زمان خاموش بودن موتور، از روشن باقی نگه داشتن طولانی مدت چراغ‌ها خودداری کنید.

⚠️ **اخطار**

حین وجود خودروهای دیگر در جاده از نور بالا استفاده نکنید. استفاده از نور بالا منجر به کاهش دید رانندگان می‌شود.

چراغ مه‌شکن جلو (در صورت مجهز بودن)



از چراغ‌های مه‌شکن جلو برای ارتقاء دیدو جلوگیری از تصادف در هنگام کم بودن دید به علت مه، باران یا برف و نظایر آنها، استفاده می‌شود. چراغ‌های مه‌شکن پس از چرخاندن کلید چراغ‌های جلو به موقعیت پارک، یا چرخاندن کلید چراغ‌های مه‌شکن (1) به موقعیت روشن، روشن می‌شوند.

برای خاموش کردن چراغ‌های مه‌شکن، کلید چراغ‌های مه‌شکن (1) را به موقعیت خاموش OFF بچرخانید.

هشدار

در هنگام روشن بودن، چراغ‌های مه‌شکن مقدار زیادی از جریان برق خودرو را مصرف می‌کنند. فقط در زمان کم بودن دید از چراغ‌های مه‌شکن استفاده کنید.

عملکرد تغییر خط حرکت در مسیر با یک بار ضربه زدن روی دسته راهنما (در صورت مجهز بودن)

برای فعال کردن تغییر خط حرکت در مسیر بایک بار ضربه زدن روی دسته راهنما، دسته راهنما را به مدت کمتر از ۰/۷ ثانیه حرکت داده و سپس آن را رها کنید، سیگنال تغییر خط حرکت در مسیر سه بار چشمک خواهد زد.

* یادآوری

اگر فلش نشانگر چراغ‌های راهنما بطور غیر عادی سریع یا کند چشمک می‌زند، ممکن است یکی از چراغ‌های سوخته یا یکی از اتصالات مدار برق کاملاً محکم نباشد.

پس از کامل شدن گردش خودرو، چراغ‌های راهنما بطور اتوماتیک خاموش می‌شوند. اگر پس از کامل شدن گردش، فلش سبز رنگ نشانگر هم چنان به چشمک زدن ادامه داد، بطور دستی دسته راهنما را به موقعیت خاموش بازگردانید.

برای اعلام تغییر خط حرکت در مسیر، دسته راهنما را کمی حرکت داده و آن را در این موقعیت نگه دارید (B). پس از رها کردن، دسته راهنما به موقعیت خاموش باز می‌گردد.

اگر چراغ نشانگر چراغ‌های راهنما چشمک نمی‌زند یا بطور غیر عادی چشمک می‌زند. یکی از لامپ‌های چراغ‌های راهنما ممکن است سوخته و نیاز به تعویض داشته باشد.

سیستم تنظیم ارتفاع شعاع نور چراغ‌های جلو (در صورت مجهز بودن) مدل دستی

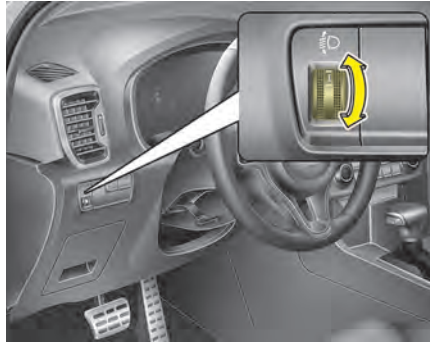

برای تنظیم ارتفاع شعاع نور چراغ‌های جلو به نسب تعداد سرنشینان و وزن بار موجود در محفظه بار کلید شستی تنظیم ارتفاع نور را بچرخانید، هر چقدر عدد وضعیت کلید بیشتر شود، ارتفاع سطح شعاع نور جلو پایین‌تر است. همیشه ارتفاع شعاع نور چراغ‌های جلو را در سطح مناسب قرار دهید در غیر اینصورت ممکن است نور چراغ‌ها چشم رانندگان دیگر جاده را آزار دهد.

* یادآوری

برای روشن نمودن چراغ‌های مه‌شکن عقب، سوئیچ خودرو باید در وضعیت روشن ON قرار داشته باشد.

چراغ مه‌شکن عقب (در صورت مجهز بودن)



برای روشن کردن چراغ‌های مه‌شکن عقب، کلید چراغ‌های جلو را به موقعیت روشن ON چرخانده و کلید چراغ مه‌شکن (1) را به موقعیت روشن ON بچرخانید.

همچنین بعد از قرار دادن کلید چراغ‌های مه‌شکن جلو در موقعیت روشن ON و کلید چراغ‌های جلو در موقعیت پارک، چراغ مه‌شکن روشن می‌شود. برای خاموش کردن چراغ مه‌شکن عقب، مجدداً کلید چراغ مه‌شکن عقب را به موقعیت روشن ON برگردانید یا کلید چراغ‌های جلو را در موقعیت OFF خاموش قرار دهید.

مدل اتوماتیک

در این حالت سیستم بطور اتوماتیک براساس تعداد سرنشینان و وزن بار داخل محفظه بار، ارتفاع شعاع نور چراغ‌های جلو را تنظیم می‌کند. سیستم با تغییر شرایط، شعاع نور چراغ‌های جلو را در وضعیت صحیح تنظیم می‌کند.

جدول زیر مثال مناسبی برای تنظیم درست کلید می‌باشد. برای شرایط بارگیری غیر از آنچه که در جدول زیر آمده است، ارتفاع شعاع نور را طوری تنظیم کنید که عدد آن نزدیک‌ترین عدد به عدد وضعیت مشابه در جدول باشد.

موقعیت کلید	شرایط بارگیری
0	فقط راننده
0	راننده + سرنشین جلو
1	سرنشین کامل (شامل راننده)
2	سرنشین کامل (شامل راننده + حداکثر بارمجاز)
3	راننده + حداکثر بار مجاز

⚠️ اخطار

در صورتی که حتی حین کج شدن خودرو به سمت عقب به دلیل وضعیت سرنشینان، سیستم به درستی عمل نمی‌کند یا شعاع نور چراغ‌های جلو به موقعیت بالا یا پایین می‌تابد، توصیه می‌شود برای کنترل و بازرسی خودرو به عاملیت مجاز کیا مراجعه نمایید. از بازرسی و تعمیر سیم کشی‌های سیستم خودداری نمایید.

برف پاک کن و شیشه شوی

- A: کنترل سرعت برف پاک کن (جلو)
- MIST/√ - یک حرکت رفت و برگشت
 - OFF/0 - خاموش
 - INT/--- - کارکردن بصورت متناوب
 - AUTO* - کنترل اتوماتیک برف پاک کن
 - LO/1 - کارکردن با دور کند
 - HI/2 - کارکردن با دور تند

B: تنظیم زمان کارکرد متناوب

C: شستشو با عملکرد کوتاه مدت برف پاک کن (جلو)*

- D: کنترل برف پاک کن/شیشه شوی عقب*
- HI/□ - کنترل برف پاک کن به صورت مداوم
 - LOW/--- - کار کردن به صورت متناوب*
 - OFF/0 - خاموش

E: شستشو با عملکرد کوتاه مدت برف پاک کن (عقب)*

* در صورت مجهز بودن

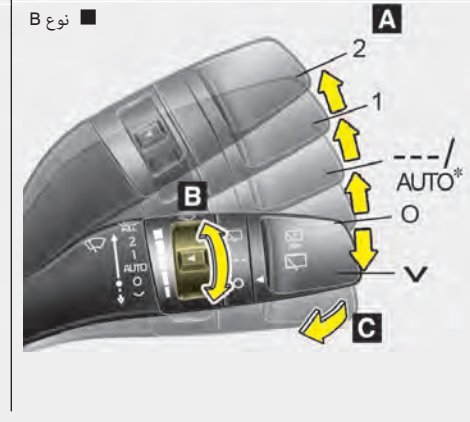
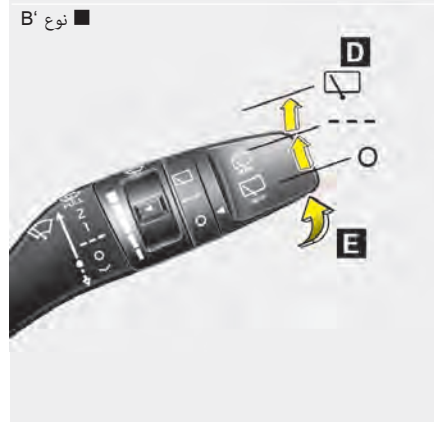

کنترل اتوماتیک برف پاک کن

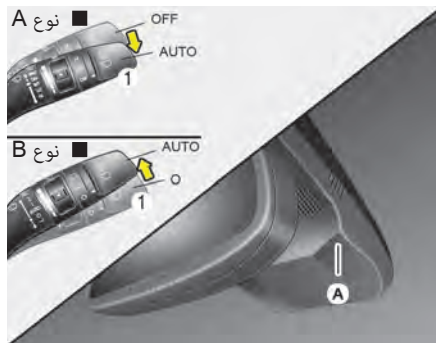

حسگر باران (A) تعبیه شده در انتهای بالایی شیشه جلو میزان باران را اندازه گرفته و تعداد سیگنال‌های گردش برف پاک کن را کنترل می‌نماید.

هر قدر میزان بارش باران افزایش یابد، سرعت عملکرد برف پاک کن نیز افزایش می‌یابد پس از متوقف شدن بارش، برف پاک کن نیز متوقف می‌شود.

* یادآوری

اگر توده سنگینی از برف یا یخ بر روی شیشه جلو انباشته شده است، قبل از استفاده از برف پاک کن‌ها، شیشه جلو را حدود ۱۰ دقیقه یا تا وقتی که برف و یا یخ برطرف شود، برفک/بخارزدایی کنید تا از عملکرد مناسب برف پاک کن‌ها اطمینان حاصل شود. در غیر صورت به سیستم برف پاک کن و شیشه‌شوی صدمه وارد می‌شود.

برف پاک کن شیشه جلو

پس از قرار دادن سوئیچ خودرو در وضعیت روشن ON، برف پاک کن شیشه جلو به صورت زیر عمل می‌کند.

MIST/√ : برای یکبار حرکت رفت و برگشت برف پاک، اهرم برف پاک کن را در وضعیت √ قرار داده و رها کنید. در صورتی که اهرم در این موقعیت نگه‌داشته شود، برف پاک کن بصورت مداوم کار خواهد کرد.

OFF/0 : در این وضعیت برف پاک کن کار نمی‌کند.
INT/--- : در این وضعیت برف پاک کن با بازه‌های زمانی توقف یکسان بصورت متناوب کار خواهد کرد. از این وضعیت در نم نم باران و مه استفاده نمایید. برای تغییر سرعت متناوب دکمه کنترل سرعت را بچرخانید.

LO/1 : عملکرد برف پاک کن با دور کند

HI/ 2 : عملکرد برف پاک کن با دور تند

- حین دودی کردن شیشه جلو خودرو دقت کنید مایع رنگ وارد حسگر قرار گرفته در قسمت وسط بالایی شیشه نشود. زیرا ممکن است باعث صدمه دیدن قطعات مربوطه شود.

⚠️ هشدار

- حین جلوگیری از عملکرد اتوماتیک برف پاک‌کن حین شست و شوی خودرو، کلید برف‌پاک‌کن را در وضعیت خاموش (OFF(0 قرار دهید.
- در صورت قرار داشتن کلید در وضعیت اتوماتیک AUTO، ممکن است حین شست و شوی خودرو، برف‌پاک‌کن عمل کند.
- پوشش حسگر قرار گرفته در انتهای بالایی سمت سرنشین شیشه جلو را بر ندارید، ممکن است سیستم دچار صدماتی شود که تحت پوشش گارانتی قرار ندارد.
- حین استارت زدن خودرو در زمستان، کلید برف‌پاک‌کن را در وضعیت خاموش OFF قرار دهید، در غیر اینصورت ممکن است برف‌پاک‌کن عمل کرده و یخ روی شیشه جلو، به برف‌پاک‌کن صدمه بزند. همیشه پیش از فعال نمودن برف‌پاک‌کن تمام برف و یخ روی شیشه جلو را پاک نمایید و شیشه جلو را برفک/بخارزدایی کنید.

برای تغییر در تنظیمات سرعت، کلید کنترل سرعت (1) را بچرخانید.
در صورتی که حین قرار دادن سوئیچ در وضعیت روشن ON، کلید برف‌پاک‌کن در وضعیت اتوماتیک AUTO قرار گرفته باشد، برف‌پاک‌کن برای خود کنترلی سیستم یک حرکت رفت و برگشت انجام می‌دهد. در صورت عدم استفاده از برف‌پاک‌کن، کلید را در وضعیت خاموش (OFF(O قرار دهید.

⚠️ هشدار

- هنگامی که سوئیچ خودرو در موقعیت روشن ON قرار دارد و کلید برف‌پاک‌کن در حالت اتوماتیک است، در شرایط ذکر شده در زیر احتیاط‌های لازم را برای جلوگیری از صدمه دیدن دست‌ها یا دیگر اعضا بدن رعایت کنید.
- سمت رو به حسگر باران واقع در انتهای بالای شیشه جلو را لمس نکنید.
 - انتهای بالای شیشه جلو را با پارچه نم دار یا خیس پاک نکنید.
 - روی شیشه جلو فشار وارد نیاورید .

شیشه شوی شیشه جلو

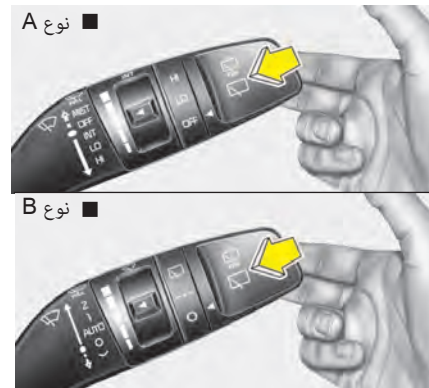

در حالیکه اهرم برف پاک‌کن در وضعیت خاموش (O) قرار دارد، به آرامی اهرم را به سمت خود بکشید تا مایع شیشه‌شوی بر روی شیشه پاشیده شده و برف پاک‌کن‌ها 1 الی 3 رفت و برگشت انجام دهند. از این عملکرد در زمان کثیف بودن شیشه استفاده نمایید. عملکرد پاشیده شدن مایع و کارکرد برف پاک‌کن‌ها تا رها نمودن اهرم ادامه پیدا می‌کند. اگر شیشه‌شوی کار نکرد (مایع نپاشید) سطح مایع مخزن شیشه‌شوی را مورد کنترل قرار دهید. در صورت کافی نبودن مقدار مایع شیشه‌شوی، اضافه نمودن مایع شیشه‌شوی مناسب غیر خورنده به مخزن شیشه‌شوی ضروری می‌باشد.

گلوپی تغذیه شیشه‌شوی در قسمت جلوی محفظه موتور در سمت سرنشین واقع شده است.

هشدار

برای جلوگیری از صدمه دیدن احتمالی پمپ شیشه‌شوی از فعال نمودن شیشه‌شوی در زمان خالی بودن مخزن خودداری نمایید.

اخطار

در دمای زیر صفر، از مورد استفاده قرار دادن شیشه‌شوی قبل از گرم کردن شیشه جلو خودداری نمایید. در غیر اینصورت امکان منجمد شدن مایع شیشه‌شوی بر سطح شیشه وجود دارد که باعث تاری دید خواهد شد.

هشدار

- برای جلوگیری از صدمه دیدن شیشه جلو و برف پاک‌کن‌ها، در زمان خشک بودن شیشه از برف پاک‌کن استفاده نکنید.
- برای جلوگیری از صدمه دیدن تیغه‌های برف پاک‌کن از بکار بردن یا نزدیک کردن بنزین، نفت سفید، تینر یا حلال‌های دیگر به آن‌ها خودداری نمایید.
- برای جلوگیری از صدمه دیدن بازوهای برف پاک‌کن‌ها یا دیگر اجزای آن‌ها، از تلاش برای حرکت دادن برف پاک‌کن‌ها با دست خودداری نمایید.
- برای جلوگیری از صدمه دیدن سیستم برف پاک‌کن و شیشه‌شوی، در فصل زمستان یا آب و هوای سرد از مایع شیشه‌شوی ضد یخ استفاده کنید.

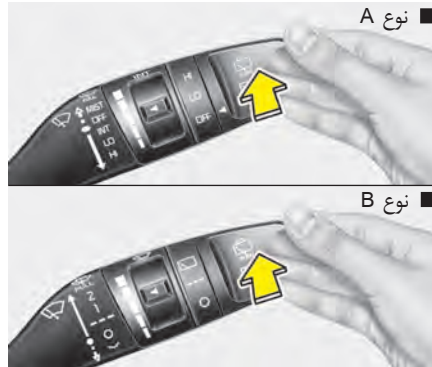

اهرم را به سمت خود کشیده تا مایع شیشه‌شوی عقب بر روی شیشه پاشیده شده و برف پاک‌کن‌ها ۱ الی ۳ رفت و برگشت انجام دهند. عملکرد پاشیده شدن مایع و کارکرد برف پاک‌کن‌ها تا رها نمودن اهرم ادامه پیدا می‌کند.

برف پاک‌کن و شیشه‌شوی عقب در انتهای اهرم

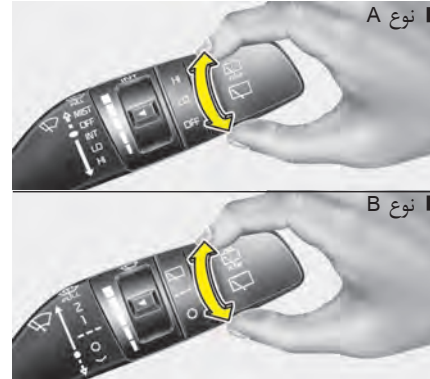

برف پاک‌کن قرار دارد. برای عملکرد شیشه‌شوی و برف پاک‌کن عقب، اهرم برف پاک‌کن را به موقعیت دلخواه بچرخانید.

HI/□ - عملکرد عادی برف پاک‌کن
 LOW/--- - عملکرد متناوب برف پاک‌کن (در صورت مجهز بودن)
 OFF/0 - خاموش

شیشه شوی چراغ‌های جلو (در صورت مجهز بودن)

در صورتی که خودرو به شیشه‌شوی چراغ‌های جلو مجهز باشد، با بکارگیری شیشه‌شوی شیشه جلو، شیشه‌شوی چراغ‌های جلو نیز عمل خواهد کرد. گرچه با انجام یک مرتبه این عملکرد، شیشه‌شوی چراغ‌های جلو به مدت ۱۵ دقیقه عمل نخواهد کرد. این عملکرد زمانی روی می‌دهد که چراغ‌های جلو در وضعیت روشن و سوئیچ یا کلید روشن/خاموش موتور Engine Start/Stop در وضعیت روشن ON قرار داشته باشند. مایع شیشه‌شوی بر روی چراغ‌های جلو اسپری میشود.

* یادآوری

- بطور مرتب شیشه‌شوی چراغ‌های جلو را بازدید نمایید تا از پاشیده شدن مایع شیشه‌شوی بر روی چراغ‌های جلو اطمینان حاصل نمایید.
- پس از آخرین بار فعال شدن، شیشه‌شوی چراغ جلو می‌تواند ۱۵ دقیقه دیگر نیز فعال باشد.

چراغ‌های داخلی

چراغ مطالعه

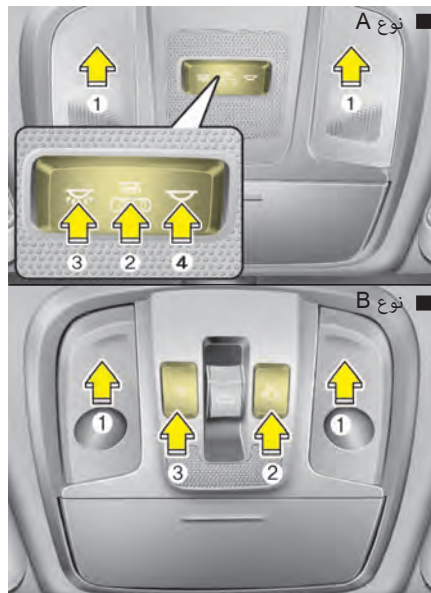

عملکرد خاموش شدن اتوماتیک چراغ‌های داخلی (در صورت مجهز بودن)

پس از حدود ۲۰ دقیقه از قرار گرفتن سوئیچ خودرو در وضعیت خاموش، چراغ‌های داخلی بطور اتوماتیک خاموش می‌شوند.

در صورتی که خودروی شما به سیستم دزدگیر مجهز باشد، حدود ۳ ثانیه پس از فعال شدن سیستم دزدگیر، چراغ‌ها خاموش می‌شوند.

هشدار

در هنگام خاموش بودن موتور چراغ‌های داخلی را زیاد روشن نگه ندارید. این عمل ممکن است باعث خالی شدن باتری شود.

اخطار

حین رانندگی در تاریکی از چراغ‌های داخلی استفاده نکنید. نور چراغ‌های داخلی منجر به کاهش دید و در نتیجه بروز تصادف خواهد شد.

• (2) 

- چراغ مطالعه و چراغ داخلی با باز شدن یکی از درب‌ها روشن می‌شوند.
- در صورت باز شدن قفل درب‌ها با فشار دکمه فرستنده کنترل از راه دور یا کلید هوشمند و تا زمانی که درب‌ها باز نشده‌اند، چراغ مطالعه و چراغ داخلی حدود ۳۰ ثانیه روشن می‌ماند.
- در صورتی که حین قراردادن سوئیچ در وضعیت تجهیزات جانبی ACC یا قفل/خاموش / LOCK OFF یکی از درب‌ها باز شود، چراغ داخلی و چراغ مطالعه حدود ۲۰ دقیقه روشن می‌مانند.
- در صورتی که حین قراردادن سوئیچ در وضعیت روشن ON، یکی از درب‌ها باز شود، چراغ مطالعه و چراغ داخلی دائماً روشن می‌مانند.
- در صورتی که سوئیچ خودرو به وضعیت روشن ON چرخانده شود یا تمام درب‌ها قفل شوند، چراغ مطالعه و چراغ داخلی بلافاصله خاموش می‌شوند.
- برای غیرفعال نمودن حالت درب، کلید (2) را یکبار دیگر فشار دهید (کلید در حالت غیر فشرده قرار گیرد).

* یادآوری

حالت درب (DOOR) و حالت اتاق (ROOM) را نمی‌توان همزمان انتخاب نمود.

چراغ اتاق جلو

• نوع A

•  (3): جهت روشن نمودن چراغ‌های اتاق جلو و عقب این کلید را فشار دهید.

•  (4): جهت خاموش نمودن چراغ‌های اتاق

جلو و عقب این کلید را فشار دهید.

• نوع B

•  (3): جهت روشن و خاموش نمودن چراغ‌های

اتاق جلو و عقب این کلید را فشار دهید.

چراغ اتاق

■ نوع A

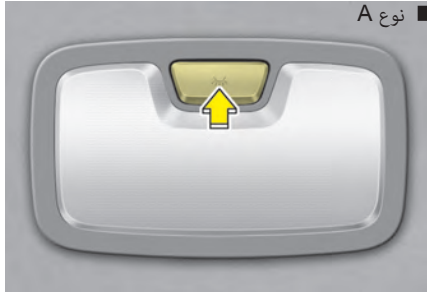

■ نوع B

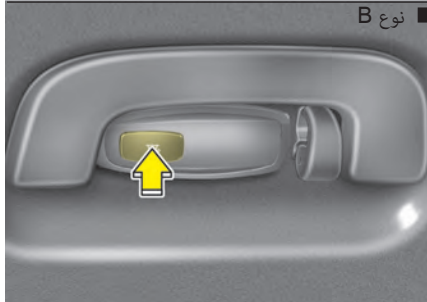

•  : چراغ بطور مداوم روشن می‌ماند.

چراغ محفظه پشتی



با باز بودن درب پشتی این چراغ روشن می‌شود.

* یادآوری

تا زمانی که درب پشتی باز باشد، این چراغ روشن می‌ماند. برای جلوگیری از خالی شدن غیرضروری شارژ سیستم، پس از استفاده از محفظه پشتی، درب آن را محکم ببندید.

چراغ جعبه داشبورد (در صورت مجهز بودن)

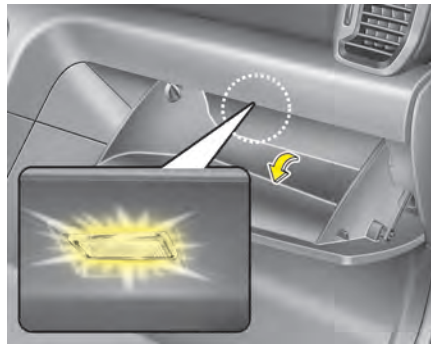

با باز شدن درب جعبه داشبورد، این چراغ روشن می‌شود.

⚠ هشدار

برای جلوگیری از خالی شدن غیرضروری شارژ سیستم، پس از استفاده از جعبه داشبورد، درب آن را محکم ببندید.

چراغ آینه آرایشی (در صورت مجهز بودن)

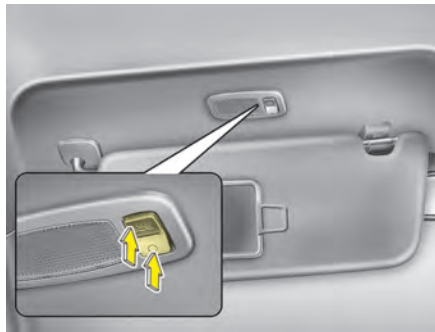

برای روشن و خاموش کردن چراغ کلید را فشار دهید.

• در صورت فشردن این کلید چراغ روشن می‌شود.

• در صورت فشردن این کلید چراغ خاموش می‌شود.

⚠ هشدار

چنانچه از آینه آرایشی استفاده نمی‌کنید، همواره سوئیچ خودرو را در موقعیت خاموش OFF قرار دهید. اگر بدون خاموش کردن آینه آرایشی سایبان بسته شود، ممکن است باعث خالی شدن شارژ باتری یا صدمه دیدن سایبان شود.

سیستم خوش آمدگویی (در صورت مجهز بودن)

چراغ خوش آمدگویی (در صورت مجهز بودن)



چنانچه تمام دربها (و درب پشتی) بسته و قفل باشند، در صورت وقوع هر کدام از موارد زیر، چراغ اتاق به مدت ۱۵ ثانیه روشن می‌شود.

- خودروهای فاقد کلید هوشمند
- در صورتی که دکمه باز نمودن قفل روی فرستنده کنترل از راه دور فشار داده شود.
- خودروهای مجهز به کلید هوشمند
- در صورت همراه داشتن کلید هوشمند، خودرویی به شما نزدیک شود.

چراغ بدرقه (در صورت مجهز بودن)

در صورتی که چراغ‌های جلو (دسته راهنما در موقعیت چراغ جلو یا AUTO قرار داشته باشد) روشن بوده و تمام دربها (و درب پشتی) بسته و قفل باشند، در صورت وقوع هر کدام از موارد زیر، چراغ موقعیت (کوچک) و جلو به مدت ۱۵ ثانیه روشن می‌شوند.

- خودروهای فاقد کلید هوشمند
- در صورتی که دکمه باز نمودن قفل روی فرستنده کنترل از راه فشار داده شود.
- خودروهای مجهز به کلید هوشمند
- در صورتی که دکمه باز نمودن قفل روی کلید هوشمند فشار داده شود.

در این زمان اگر دکمه قفل یا باز نمودن قفل درب فشار داده شود، بلافاصله چراغ موقعیت (کوچک) و جلو خاموش می‌شوند.

چراغ‌های داخلی

زمانی که کلید چراغ‌های داخلی در وضعیت درب DOOR قرار دارد و تمام دربها (و درب پشتی) بسته و قفل هستند، در صورت وقوع هر کدام از حالات زیر، چراغ‌های داخلی به مدت ۳۰ ثانیه روشن می‌شوند.

- خودروهای فاقد کلید هوشمند
- زمانی که دکمه باز شدن قفل روی فرستنده کنترل از راه فشار داده شود.
- خودروهای مجهز به کلید هوشمند
- زمانی که دکمه باز شدن قفل روی کلید هوشمند فشار داده شود.
- زمانی که دکمه روی دستگیره بیرونی درب فشار داده شود.

در این حالت، اگر دکمه قفل یا باز نمودن قفل درب را فشار دهید، چراغ اتاق بلافاصله خاموش می‌گردد.

گرم کن شیشه

هشدار 

برای جلوگیری از صدمه دیدن المنت‌های حرارتی چسبیده به سمت داخل شیشه عقب، هرگز از ابزارهای تیز یا شیشه پاک‌کن‌های حاوی مواد ساینده برای تمیز کردن استفاده نکنید.

* یادآوری

اگر می‌خواهید برفک و بخار شیشه جلو را پاک کنید، مبحث "برفکزدایی / بخار زدایی شیشه جلو" در این فصل را مطالعه کنید.

گرم کن شیشه عقب

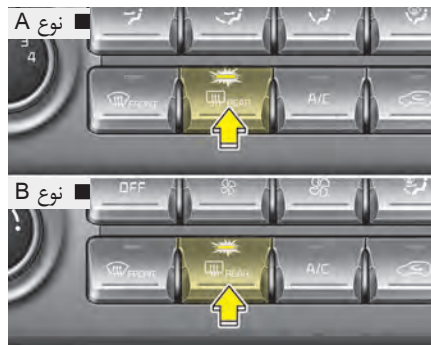

گرم کن شیشه عقب پس از ۲۰ دقیقه روشن بودن یا پس از چرخاندن سوئیچ خودرو به موقعیت خاموش OFF، بطور اتوماتیک خاموش می‌شود، برای خاموش کردن گرم کن کلید گرم کن را مجدداً فشار دهید.

گرم کن آینه بغل (در صورت مجهز بودن)

اگر خودرو به گرم کن‌های آینه‌های بغل مجهز است این گرم کن‌ها هم زمان با گرم کن شیشه عقب فعال خواهند شد.

در هنگام روشن بودن موتور، گرم کن برای پاک کردن برفک، بخار و لایه نازک یخ شکل گرفته بر شیشه عقب، شیشه را گرم می‌کند.

برای فعال کردن گرم کن شیشه عقب، کلید گرم کن قرار گرفته بر روی صفحه کلیدهای جلو را فشار دهید. با روشن شدن گرم کن چراغ نشانگر آن بر روی کلید روشن می‌شود.

اگر توده سنگینی از برف بر روی شیشه عقب وجود داشت. قبل از فعال کردن گرم کن شیشه عقب به کمک برس یا جارو، برف را پاک کنید.

کنترل سیستم گرمایش و سرمایش

عملکرد سیستم



تهویه هوا

۱. کنترل دریچه‌های هدایت جریان هوا در وضعیت  قرار دهید.
۲. کلید کنترل ورودی هوا را در حالت هوای تازه بیرون قرار دهید.
۳. کنترل دما را در موقعیت دلخواه قرار دهید.
۴. کنترل سرعت فن را در موقعیت سرعت دلخواه قرار دهید.

گرمایش

۱. کنترل دریچه‌های هدایت جریان هوا را در وضعیت  قرار دهید.
۲. کلید کنترل هوا را در حالت هوای تازه بیرون قرار دهید.
۳. کنترل دما را در موقعیت دلخواه قرار دهید.
۴. کنترل سرعت فن را در موقعیت سرعت دلخواه قرار دهید.
۵. اگر گرمایش بدون رطوبت مورد نظر است، کولر (در صورت مجهز بودن) را روشن کنید.

توصیه‌های عملکردی

- برای جلوگیری از ورود گرد و غبار و بوی نامطبوع به داخل اتاق خودرو از طریق سیستم تهویه، موقتاً کلید کنترل ورودی هوا در حالت گردش هوای داخل قرار دهید. پس از برطرف شدن وضعیت نامطلوب هوای بیرون، کلید ورودی هوا را حتماً در موقعیت هوای تازه، برای ورود هوای بیرون بداخل خودرو قرار دهید. این عمل باعث هوشیاری و آسایش راننده می‌شود.
- هوای سیستم گرمایش/ سرمایش از طریق شبکه‌های جلو شیشه جلو بداخل مکیده می‌شود. باید دقت کنید که این شبکه‌ها با برگ، برف، یخ یا هر نوع مانع دیگر مسدود نشوند.
- برای جلوگیری از تشکیل بخار بر روی سطح شیشه جلو، کلید کنترل ورودی هوا را در حالت هوای تازه قرار داده، سرعت فن را به دلخواه تنظیم کنید. سیستم کولر را روشن کرده و کلید کنترل دما را در موقعیت دلخواه قرار دهید.
- اگر شیشه جلو بخار کرد، کنترل دریچه‌های هدایت جریان را در وضعیت  و  یا قرار دهید.

هشدار

زمانی که سوئیچ خودرو در وضعیت روشن ON قرار داشته باشد، کارکردن فن باعث خالی شدن باتری می‌شود. زمانی که موتور در حال کار کردن است، فن را روشن نمایید.

* یادآوری

- در هنگام رانندگی در سر بالایی یا ترافیک سنگین در زمان بالا بودن دما، هنگام استفاده از ایرکاندیشن (کولر) با دقت مواظب نمایشگر دمای مایع خنک کننده موتور باشید، عملکرد سیستم ایرکاندیشن (کولر) ممکن است باعث افزایش بیش از اندازه دمای موتور شود. به استفاده از فن ادامه دهید. لیکن اگر نمایش نمایشگر دمای مایع خنک کننده موتور حاکی از گرم کردن موتور بود، سیستم ایرکاندیشن (کولر) را خاموش کنید.
- در هنگام باز بودن پنجره‌ها در هوای مرطوب، ایرکاندیشن (کولر) ممکن است باعث تولید قطرات آب در داخل خودرو شود. از آنجا که قطرات زیاد آب می‌تواند به تجهیزات برقی آسیب بزند، فقط در زمان بسته بودن پنجره‌ها از کولر استفاده کنید.

هشدار

- برای اطمینان از عملکرد صحیح و ایمن، سیستم خنک کننده تنها باید توسط متخصصین باتجربه و آموزش دیده سرویس شود.
- سیستم خنک کننده باید در مکانی با تهویه مناسب بازبینی، کنترل و تعمیر شود.
- اواپراتور سیستم ایرکاندیشن (شبکه خنک کننده) هرگز نباید بوسیله اواپراتور خودروی اسقاطی یا دسته دوم تعویض شود، بلکه برای مطابقت با استاندارد SAE شماره J2842، باید با اواپراتور جدید MAC تعویض شده و برچسب بخورد.

ایرکاندیشن (کولر)

- کلیه سیستم‌های کولر کیا با گاز R-134a یا R-1234yf پر شده‌اند.
۱. موتور را روشن کنید، کلید کولر را فشار دهید.
 ۲. کنترل دریچه‌های هدایت جریان هوا را در وضعیت  قرار دهید.
 ۳. کلید کنترل ورودی هوا را در حالت هوای تازه بیرون یا گردش دوباره هوای داخل قرار دهید.
 ۴. کنترل سرعت فن و کنترل دما را برای حفظ حداکثر آسایش تنظیم کنید.

براساس قوانین و مقررات کشور شما در زمان ساخت، خودرو با گاز R-134a یا R-1234yf پر شده است. بر روی برچسب داخل درب موتور می‌توانید نوع گاز پر شده سیستم کولر خود را بیابید. برای اطلاع از جزئیات بیشتر در مورد محل قرارگیری برچسب گاز سیستم کولر، فصل ۹ را مطالعه نمایید.

فیلتر هوای سیستم کنترل کیفیت هوا

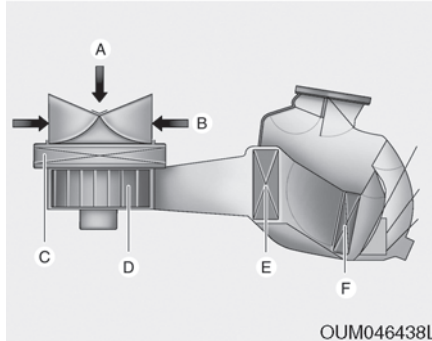

- A: هوای بیرون
B: هوای گردش داخلی
C: فیلتر هوای کنترل کیفیت هوا
D: فن دمنده
E: شبکه اواپراتور
F: شبکه بخاری

فیلتر هوای سیستم کنترل کیفیت هوا در پشت جعبه داشبورد جای داشته و گردو غبار یا دیگر آلوده کننده‌هایی را که از طریق بخاری یا سیستم ایرکاندیشن (کولر) از بیرون به داخل خودرو وارد می‌شوند را فیلتر می‌کند.

- در هنگام استفاده از سیستم کولر، ممکن است متوجه چکیدن آب زلال (یا جمع شدن آب) بر روی کف خودرو سمت سرنشین شوید، این امر از خصوصیات معمول عملکرد سیستم است.
- استفاده از سیستم کولر در حالت گردش دوباره هوای داخل، حداکثر خنک کنندگی را تأمین می‌کند. هر چند استفاده مداوم از این حالت باعث کهنه شدن و سنگینی هوا می‌شود.
- در هنگام استفاده از عملکرد سرمایش، ممکن است در بعضی از مواقع متوجه خروج هوای مرطوب از دریچه‌ها شوید، این عمل به دلیل سرد کردن سریع و هوای مرطوب ورودی اتفاق می‌افتد. این امر از خصوصیات عادی عملکرد سیستم است.

توصیه‌های عملکردی سیستم ایرکاندیشن (کولر)

- اگر در هوای گرم بیرون، خودرو در زیر اشعه مستقیم آفتاب پارک شده است، برای خارج شدن هوای گرم داخل، پنجره‌ها را برای مدتی کوتاه باز کنید.
- در روزهای مرطوب یا بارانی برای کمک به کاهش رطوبت سمت داخل پنجره‌ها با روشن کردن کولر رطوبت داخل خودرو را کاهش دهید.
- در هنگام روشن شدن کولر ممکن است گاهی تغییری را در دور آرام به دلیل فعال شدن کمپرسور حس کنید. این امر از خصوصیات معمول عملکرد سیستم است.
- در هر ماه، به مدت چند دقیقه از کولر استفاده کنید تا سیستم حداکثر کارایی خود را حفظ کند.

هر کدام از سمبل‌ها و مشخصات روی برچسب خنک‌کننده سیستم ایرکاندیشن به معنای زیر می‌باشد:

1. دسته بندی گاز خنک‌کننده
2. میزان خنک‌کننده
3. دسته بندی روانکاری کمپرسور

می‌توانید نوع خنک‌کننده بکار گرفته شده در سیستم خنک‌کننده خودرو را در برچسب داخل درب موتور بیابید.
برای اطلاع از جزئیات بیشتر در مورد برچسب، فصل ۹ را مطالعه نمایید.

برچسب مشخصات گاز خنک‌کننده کولر



* ممکن است برچسب واقعی سیستم ایرکاندیشن خودرو شما با تصویر متفاوت باشد.

اگر با گذشت زمان گردوغبار یا دیگر آلوده‌کننده‌ها در فیلتر انباشته شوند، جریان هوای خروجی از دریچه‌های داشبورد ممکن است کاهش یافته باعث تجمع رطوبت در سمت داخل شیشه جلو حتی در زمان انتخاب حالت هوای تازه بیرون، شود. اگر چنین اتفاقی رخ داد توصیه می‌شود با مراجعه به عاملیت مجاز کیا فیلتر هوای سیستم کنترل کیفیت هوا را تعویض کنید.

* یادآوری

- فیلتر را براساس برنامه تعمیر و نگهداری دوره‌ای تعویض نمایید.
اگر خودرو در شرایط سخت رانندگی مانند جاده‌های پرگردوخاک و ناهموار، مورد استفاده قرار می‌گیرد، بازرسی و تعویض فیلتر هوای سیستم کنترل کیفیت هوای ورودی در دفعات بیشتری باید انجام شود.
- در صورت کاهش شدت جریان هوای ورودی، این فیلتر باید توسط عاملیت مجاز کیا مورد بازدید و کنترل قرار گیرد.

کنترل میزان گاز خنک‌کننده و روانکار و کمپرسور کولر

زمانی که میزان گاز خنک‌کننده پایین است، عملکرد کولر کاهش می‌یابد. پر کردن بیش از حد نیز بر سیستم کولر تاثیر منفی می‌گذارد. بنابراین، در صورت عملکرد غیرعادی توصیه می‌شود سیستم در عاملیت مجاز کیا بازرسی و کنترل شود.

⚠️ **اخطار - خودروهای مجهز به گاز R-134a**

⚠️ از آنجا که گاز خنک‌کننده فشار خیلی بالایی دارد، سیستم کولر فقط باید توسط متخصصین با تجربه و آموزش دیده بازرسی و کنترل شود. استفاده از نوع و میزان صحیح گاز و مایع خنک‌کننده حائز اهمیت است؛ در غیر این صورت ممکن است خودرو صدمه دیده، آسیب‌های جسمی جدی به پرسنل وارد شود.



⚠️ **اخطار - خودروهای مجهز به گاز R-1234yf**

⚠️ از آنجا که گاز خنک‌کننده اندکی قابل اشتعال بوده و تحت فشار بالایی است، سیستم کولر باید توسط متخصصین با تجربه و آموزش دیده بازرسی، کنترل و تعمیر شود. استفاده از نوع و میزان صحیح گاز و مایع خنک‌کننده حائز اهمیت است؛ در غیر این صورت ممکن است خودرو صدمه دیده، آسیب‌های جسمی جدی به پرسنل وارد شود.





کنترل دستی سیستم گرمایشی و سرمایشی (در صورت مجهز بودن)



مروری بر سیستم

1. کلید کنترل سرعت فن
2. کلید گرمکن شیشه جلو
3. کلید گرمکن شیشه عقب
4. کلید کولر (ایر کاندیشن)
5. کلید کنترل ورودی هوا
6. کلید کنترل دریچه‌های هدایت جریان هوا
7. کلید کنترل دمای هوا

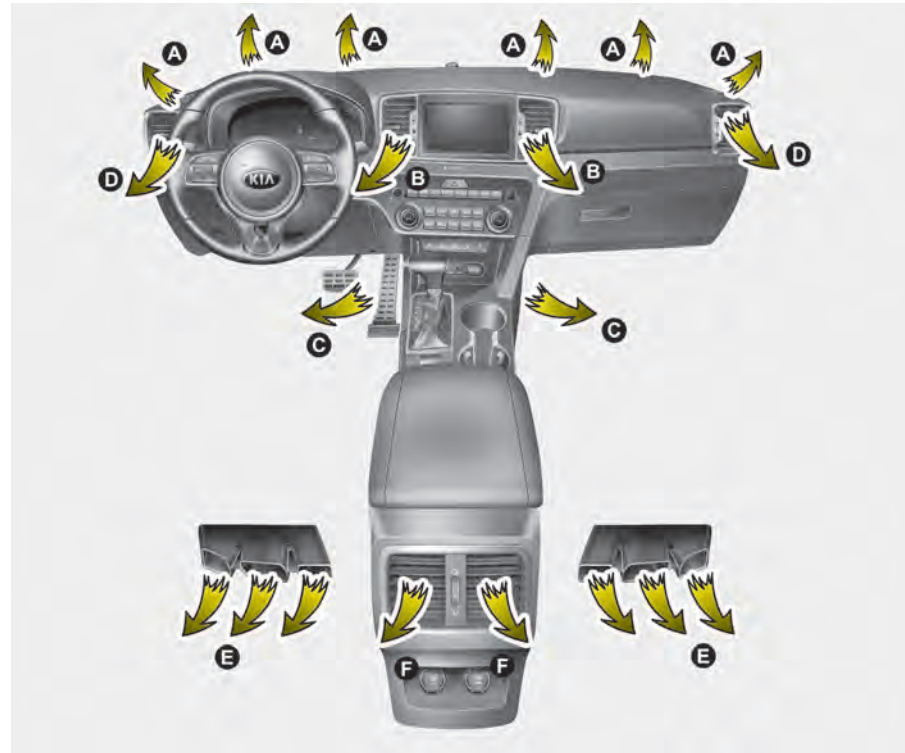
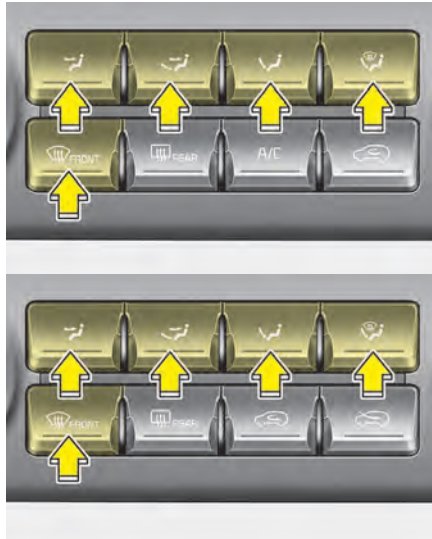
دریچه‌های هدایت جریان هوا



از این کنترل برای هدایت جریان هوا به دریچه‌های خروجی استفاده می‌شود. هوا می‌تواند به سمت کف، خروجی‌های داشبورد یا شیشه جلو هدایت شود. پنج علامت برای نمایش حالت‌های حداکثر ایرکاندیشن (کولر) MAX A/C رو به صورت، دو حالت، رو به کف، رو به کف بخارزدایی و بخارزدایی بکار گرفته شده است. از حداکثر ایرکاندیشن (کولر) MAX A/C برای خنک کردن سریع‌تر داخل خودرو استفاده می‌شود

*** یادآوری - دریچه های خروجی هوا در ردیف دوم (E,F)**

- خروج هوا از طریق دریچه‌ها در ردیف دوم بوسیله کنترل سیستم گرمایش و سرمایش جلو کنترل شده و از طریق مسیر عبور جریان هوای داخلی در کف خودرو (E,F) خارج می‌گردد.
- ممکن است جریان هوای در دریچه‌های خروجی هوا در ردیف دوم (E,F) ضعیف‌تر از دریچه‌های قرار گرفته در جلو داشبورد با داشتن مسیر طولانی‌تر عبور جریان هوا باشد.

رو به کف / بخارزدایی (A,C,D,E,F)



در این وضعیت بیشترین سهم جریان هوا به دریچه‌های رو به کف و دریچه‌های شیشه جلو و مقدار کمتری به دریچه های بخارزدایی پنجره‌های جانبی هدایت می‌شود.

بخارزدایی (A,D)



در این وضعیت بیشترین سهم جریان هوا به دریچه‌های شیشه جلو و مقدار کمتری به دریچه‌های بخارزدایی پنجره‌های جانبی هدایت می‌شود.

رو به صورت (B,D,F)



در این وضعیت هوا از دریچه رو به صورت و قسمت بالایی بدن خارج می‌شود به علاوه سمت هوای خروجی از هر یک از دریچه‌ها نیز قابل کنترل است.

دو حالت (B,C,D,E,F)



در این صورت وضعیت هوا به دریچه‌های رو به صورت و کف هدایت می‌شود.

رو به کف (A,C,D,E,F)



در این وضعیت بیشترین سهم جریان هوا به دریچه‌های رو به کف خودرو و مقدار کمتری به دریچه‌های بخارزدایی شیشه جلو و پنجره‌های جانبی هدایت می‌شود.

دریچه‌های تهویه جلو داشبورد



دریچه‌های تهویه و خروجی قابل باز و بسته شدن انفرادی به وسیله کلید چرخشی شستی هستند. همچنین با استفاده از اهرم کنترل سمت جریان هوای این دریچه، می‌توانید سمت جریان هوا را به نحو نشان داده شده در تصویر تنظیم کنید.

حالت حداکثر ایرکاندیشن (کولر) (MAX A/C)



از حداکثر ایرکاندیشن (کولر) (MAX A/C) برای خنک کردن سریع‌تر داخل خودرو استفاده می‌شود. جریان هوا مستقیم در جهت بالای بدن و صورت قرار دارد. در این حالت، خنک کردن هوا (عملکرد کولر) موقعیت گردش مجدد هوای داخل بطور اتوماتیک انتخاب می‌شوند.

کنترل دما



کلید کنترل دما، به شما اجازه می‌دهد دمای جریان هوای خروجی از سیستم تهویه را تنظیم کنید. برای تغییر دما در قسمت سرنشینان، جهت افزایش دما به سمت دمای گرم و داغ، کلید را به سمت راست و جهت کاهش دما به سمت دمای خنک‌تر، کلید را به سمت چپ بچرخانید.

کنترل ورود هوا

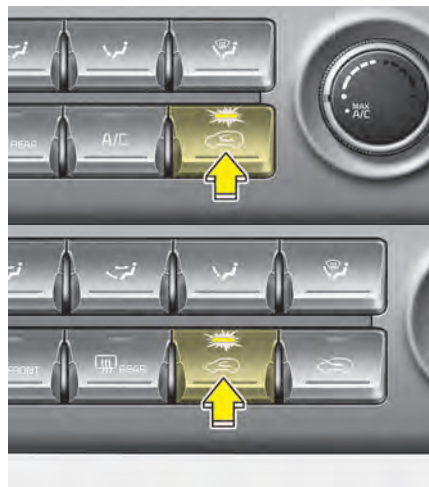

کلید کنترل ورودی هوا برای انتخاب هوای تازه بیرون یا گردش دوباره هوای داخل استفاده می‌شود. برای تغییر حالت ورودی هوا، دکمه کنترل را فشار دهید.

حالت گردش دوباره هوای داخل

با انتخاب حالت گردش دوباره هوای داخل، هوای داخل خودرو به سیستم گردش مکیده شده و برحسب عملکرد انتخاب شده، گرم یا سرد می‌شود.



حالت هوای تازه بیرون

با انتخاب حالت هوای تازه بیرون، هوای تازه از بیرون وارد خودرو شده و برحسب عملکرد انتخاب شده، گرم یا سرد می‌شود.



* یادآوری

استفاده طولانی مدت از سیستم گرمایش در حالت گردش دوباره هوای داخل (بدون استفاده از ایرکاندیشن) باعث افزایش بخار گرفتگی شیشه جلو و پنجره‌های جانبی و کهنه و سنگین شدن هوای داخل خودرو خواهد شد.

به علاوه استفاده طولانی مدت از ایرکاندیشن در حالت گردش دوباره هوای داخل به خشک شدن بیش از اندازه هوای داخل خودرو منجر خواهد شد.

ایرکاندیشن (کولر)



برای روشن کردن سیستم کولر، کلید A/C را فشار دهید (چراغ نشانگر روشن می‌شود). برای خاموش کردن سیستم کولر، کلید را مجدداً فشار دهید.

کنترل سرعت فن (دمنده)



برای کار کردن فن، سوئیچ خودرو باید در موقعیت روشن (ON) قرار داشته باشد. کنترل سرعت فن به شما اجازه می‌دهد شدت جریان هوای خروجی از سیستم تهویه را تنظیم کنید. برای شدت بیشتر جریان هوا، کلید کنترل را به راست و برای شدت کمتر، کلید کنترل را به چپ بچرخانید.

برای خاموش کردن فن کلید را به موقعیت "O" بچرخانید.

⚠️ **اخطار**

- استفاده طولانی مدت از گردش دوباره هوای داخل ممکن است به افزایش رطوبت در داخل خودرو منجر شده و در نتیجه باعث بخار گرفتگی شیشه‌ها و تارشدن دید شود.
- در هنگام روشن بودن ایرکاندیشن (کولر) یا بخاری در خودرو ن خوابید. این امر می‌تواند باعث صدمات جسمی جدی یا مرگ به علت کاهش غظلت اکسیژن و افت دمای بدن شود.
- استفاده مداوم از حالت گردش دوباره هوای داخل می‌تواند به سرگیجه، خواب‌آلودگی و از دست دادن کنترل خودرو منجر شود. در هنگام رانندگی تا آنجا که ممکن است از حالت هوای تازه بیرون کلید (دکمه) کنترل ورودی هوا استفاده کنید.

کنترل اتوماتیک سیستم گرمایشی و سرمایشی (در صورت مجهز بودن)

■ نوع A



مروری بر سیستم

1. کلید کنترل دمای هوا سمت راننده
2. دکمه AUTO (کنترل اتوماتیک)
3. کلید گرم کن شیشه جلو
4. کلید گرم کن شیشه عقب
5. کلید کولر
6. کلید کنترل ورود هوا
7. کلید خاموش کردن (OFF)
8. کلید کنترل سرعت فن
9. کلید کنترل دریچه‌های هدایت جریان هوا

■ نوع B



10. کلید کنترل دمای هوا سمت سرنشین
11. کلید تنظیم یکسان دمای سمت راننده و سرنشین
12. صفحه نمایشگر کولر
13. کلید انتخاب صفحه اطلاعات سیستم کنترل کیفیت هوا

سیستم گرمایش و سرمایش اتوماتیک



۱. دکمه AUTO را فشار دهید. دریچه‌های هدایت جریان هوا، سرعت فن، ورودی هوا و کولر با تنظیم دما بطور اتوماتیک کنترل خواهند شد.



۲. کلید کنترل دما را در میزان دلخواه تنظیم نمایید.

* یادآوری

• برای خاموش کردن عملکرد اتوماتیک هر کدام از کلیدها یا دکمه‌های زیر را فشار دهید:

- کلید کنترل دریچه‌های هدایت جریان هوا
MODE

- دکمه ایرکاندیشن (کولر)

- دکمه گرم‌کن شیشه جلو

(یکبار دیگر دکمه را فشار دهید تا عملکرد

گرم‌کن شیشه جلو متوقف گردد. نشان

”AUTO“ یکبار دیگر در صفحه نمایش

مشخصات نمایش داده می‌شود.

- دکمه کنترل ورودی هوا

- کلید کنترل سرعت فن

عملکرد انتخابی بطور دستی کنترل می‌شود در

حالی که دیگر عملکردها بطور اتوماتیک ادامه

می‌یابد.

• برای راحتی خود و افزایش بهره‌وری از سیستم

کنترل کیفیت هوا، از دکمه AUTO استفاده

نموده و دمای هوا را در $71^{\circ}\text{F} / 22^{\circ}\text{C}$ (در

کشورهای اروپایی) یا $73^{\circ}\text{F}/23^{\circ}\text{C}$ (در

کشورهای غیر اروپایی) تنظیم نمایید.

دریچه‌های هدایت جریان هوا

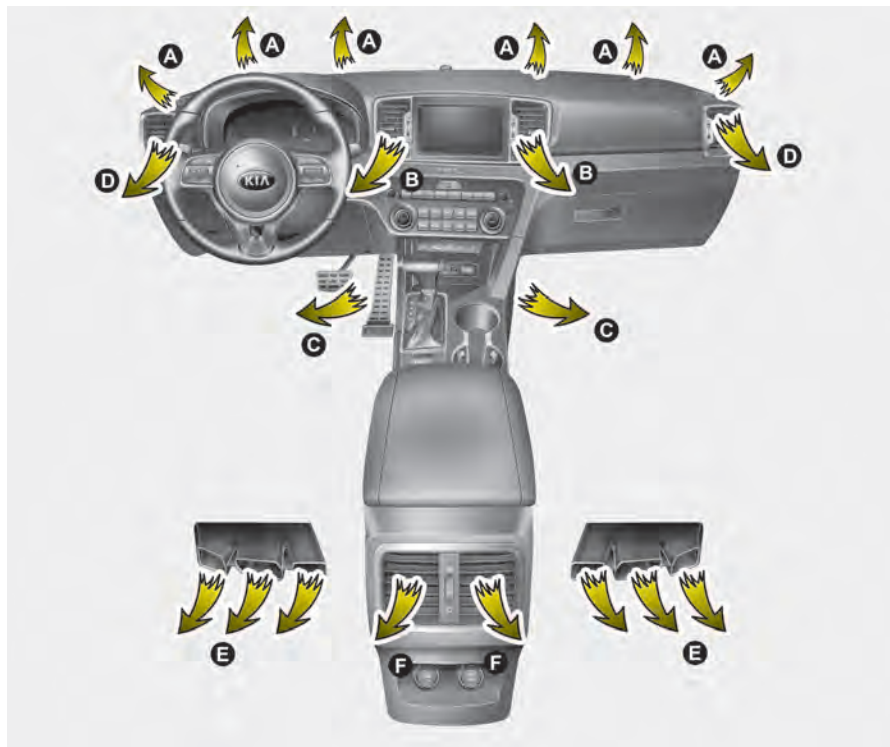

*** یادآوری**

برای اطمینان از کنترل بهتر سیستم‌های گرمایشی و سرمایشی، هرگز هیچ شیئی را روی حسگر جای داده شده بر روی داشبورد قرار ندهید.



رو به کف

در این وضعیت بیشترین سهم جریان هوا به دریچه‌های رو به کف خودرو و مقدار کمتری به دریچه‌های بخارزدایی شیشه جلو و پنجره‌های جانبی هدایت می‌شود.

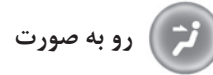

رو به صورت

در این وضعیت هوا از دریچه رو به صورت و قسمت بالایی بدن خارج می‌شود به علاوه سمت هوای خروجی از هر یک از دریچه‌ها نیز قابل کنترل است.

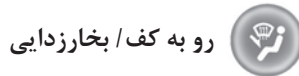

رو به کف / بخارزدایی

در این وضعیت بیشترین سهم جریان هوا به دریچه‌های رو به کف و دریچه‌های شیشه جلو و مقدار کمتری به دریچه‌های بخاری زدایی پنجره‌های جانبی هدایت می‌شود.

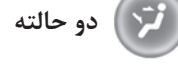

دو حالت

در این حالت وضعیت هوا به دریچه‌های رو به صورت و کف هدایت می‌شود.



از این کنترل برای هدایت جریان هوا به دریچه‌های خروجی استفاده می‌شود. هدایت جریان هوا از طریق دریچه‌ها به شرح زیر است:



*** یادآوری - دریچه های خروجی هوا در ردیف دوم (E,F)**

- خروج هوا از طریق دریچه ها در ردیف دوم بوسیله کنترل سیستم گرمایش و سرمایش جلو کنترل شده و از طریق مسیر عبور جریان هوای داخلی در کف خودرو (E,F) خارج می گردد.
- ممکن است جریان هوای در دریچه های خروجی هوا در ردیف دوم (E,F) ضعیف تر از دریچه های قرار گرفته در جلو داشبورد با داشتن مسیر طولانی تر عبور جریان هوا باشد.



دریچه های تهویه جلو داشبورد

دریچه های تهویه و خروجی قابل باز و بسته شدن جداگانه به وسیله کلید چرخشی شستی هستند. همچنین با استفاده از اهرم کنترل سمت جریان هوای این دریچه، می توانید سمت جریان هوا را به نحو نشان داده شده در تصویر تنظیم کنید.



بخارزدایی

در این وضعیت بیشترین سهم جریان هوا به دریچه های شیشه جلو و مقدار کمتر به دریچه های بخارزدایی پنجره های جانبی هدایت می شود.

کنترل دما



با چرخاندن کلید به سمت راست (HI) دما افزایش می‌یابد.
با چرخاندن کلید به سمت چپ (LO) دما کاهش می‌یابد.
یک درجه چرخاندن کلید، باعث ۰.۵ درجه سانتیگراد افزایش یا کاهش دما می‌شود. اگر دما روی حداقل تنظیم شود کولر بطور مداوم کار خواهد کرد.



تنظیم یکسان دما سمت راننده و سرنشین
• برای فعال کردن عملکرد کنترل یکسان دمای سمت راننده و سرنشین، کلید "SYNC" را فشار دهید.
میزان دمای سمت سرنشین مشابه دمای سمت راننده تنظیم خواهد شد.
• کلید کنترل دمای سمت راننده را فشار دهید.
دمای سمت راننده و سرنشین یکسان تنظیم خواهد شد.

تنظیم دمای سمت راننده و سرنشین بطور انفرادی

- برای فعال کردن عملکرد کنترل انفرادی دمای سمت راننده و سرنشین، کلید "SYNC" را فشار دهید. چراغ روی کلید خاموش می‌گردد.
- برای تنظیم دمای سمت راننده، کلید کنترل دمای سمت راننده را فشار دهید.
- برای تنظیم دمای سمت سرنشین، کلید کنترل دمای سمت سرنشین را فشار دهید.

تغییر دما (°F ↔ °C) (در صورت مجهز بودن)
حالت دما را می‌توان بین سانتیگراد و فارنهایت به شرح C تغییر داد:
حین فشار دادن کلید خاموش OFF، دکمه AUTO را نیز به مدت ۳ ثانیه یا بیشتر فشار دهید. حالت نمایش درجه از سانتیگراد به فارنهایت یا از فارنهایت به سانتیگراد در صفحه نمایش تغییر می‌کند.

کنترل ورودی هوا



کلید کنترل ورودی هوا برای انتخاب هوای تازه بیرون یا گردش دوباره هوای داخل مورد استفاده قرار می‌گیرد. برای تغییر حالت ورودی هوا، کلید کنترل را فشار دهید.

حالت گردش دوباره هوای داخل

با انتخاب حالت گردش دوباره هوای داخل، هوای داخل خودرو به سیستم گردش مکیده شده و برحسب عملکرد انتخاب شده، گرم یا سرد می‌شود.



حالت هوای تازه بیرون

با انتخاب حالت هوای تازه بیرون، هوای تازه از بیرون وارد خودرو شده و برحسب عملکرد انتخاب شده، گرم یا سرد می‌شود.



* یادآوری

استفاده طولانی مدت از سیستم گرمایش در حالت گردش دوباره هوای داخل (بدون استفاده از کولر) باعث افزایش بخارگرفتگی شیشه جلو و پنجره‌های جانبی و کهنه و سنگین شدن هوای داخل خودرو خواهد شد.

به علاوه، استفاده طولانی مدت از کولر در حالت گردش دوباره هوای داخل به خشک شدن بیش از اندازه هوای داخل اتاق خودرو منجر خواهد شد.

کولر (ایرکاندیشن)

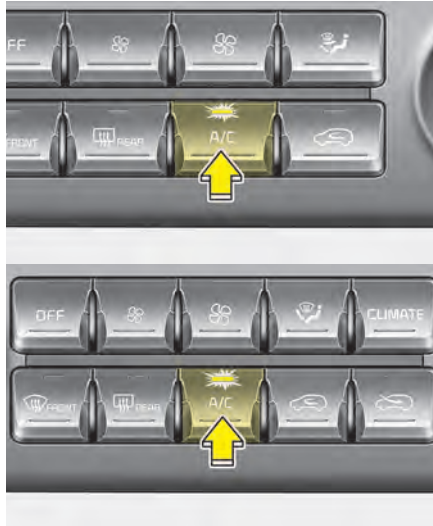

برای روشن کردن سیستم کولر، کلید A/C را فشار دهید (چراغ نشانگر روشن می‌شود). برای خاموش کردن سیستم کولر، کلید را مجدداً فشار دهید.

کنترل سرعت فن

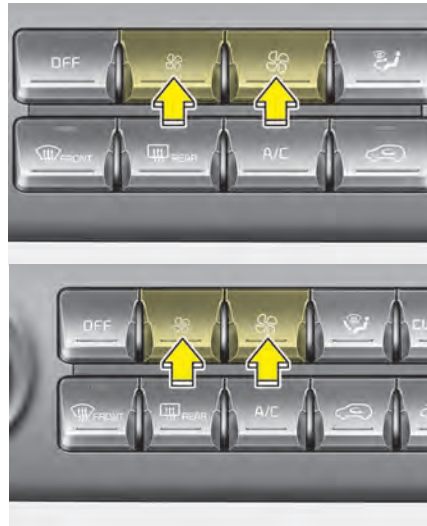

با فشار دادن کلید کنترل، می‌توان سرعت فن را به دلخواه تنظیم کرد. هرچه سرعت فن بیشتر باشد، هوای بیشتری جریان می‌یابد. با فشار دکمه OFF فن را خاموش نمایید.

⚠️ **اخطار**

- استفاده طولانی‌مدت از حالت گردش دوباره هوای داخل ممکن است به افزایش رطوبت در داخل خودرو منجر شده و در نتیجه باعث بخارگرفتگی شیشه‌ها و تار شدن دید شود.
- در هنگام روشن بودن ایرکاندیشن (کولر) یا بخاری در خودرو ن خوابید. این امر می‌تواند باعث صدمات جسمی جدی یا مرگ به علت کاهش غلظت اکسیژن و افت دمای بدن شود.
- استفاده مداوم از حالت گردش دوباره هوای داخل می‌تواند به سرگیجه، خواب‌آلودگی و از دست دادن کنترل خودرو منجر شود. در هنگام رانندگی تا آنجا که ممکن است از حالت هوای تازه بیرون کلید (دکمه) کنترل ورودی هوا استفاده کنید.

انتخاب صفحه اطلاعات سیستم کنترل کیفیت هوا (در صورت مجهز بودن)



برای نمایش اطلاعات سیستم کنترل کیفیت هوا، کلید انتخاب نمایش اطلاعات کنترل کیفیت هوا Climate را فشار دهید.

حالت خاموش OFF



برای خاموش کردن سیستم کنترل هوای جلو دکمه خاموش OFF فن جلو را فشار دهید. با این وجود، تا زمانی که سوئیچ خودرو در موقعیت روشن ON قرار داشته باشد، هنوز می‌توانید کلید کنترل دریچه‌های جریان هوا (MODE) و کلید کنترل ورودی هوا را مورد استفاده قرار دهید.

برفکزدایی و بخارزدایی شیشه جلو کنترل دستی سیستم‌های گرمایشی و سرمایشی

بخارزدایی سمت داخل شیشه جلو

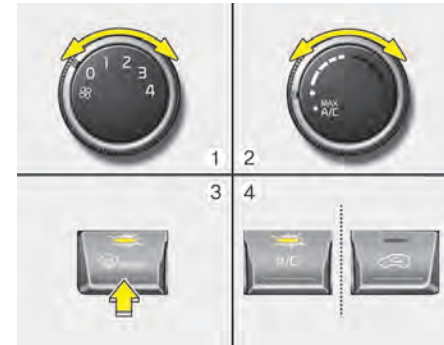

1. سرعت فن را در موقعیت دلخواه قرار دهید.
 2. دمای دلخواه را انتخاب سشکنید.
 3. وضعیت یا را انتخاب کنید.
 4. حالت هوای بیرون و ایرکاندیشن (کولر) بطور اتوماتیک انتخاب می‌شود.
- اگر حالت‌های فعال کولر و / یا هوای تازه بیرون بطور اتوماتیک انتخاب نشد، دکمه‌های مربوطه را بطور دستی فشار دهید.

برفکزدایی سمت شیشه جلو

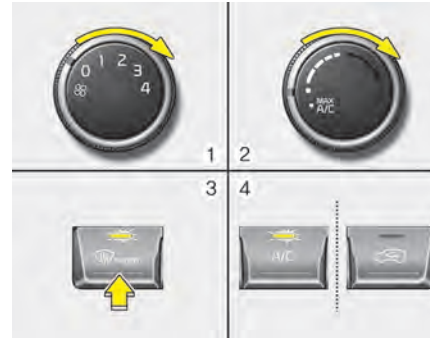

1. کلید سرعت فن را در موقعیت حداکثر (تا آخر به راست) قرار دهید.
2. کلید کنترل دما را در موقعیت حداکثر گرماء، قرار دهید.
3. وضعیت درپچه‌های هدایت جریان هوا را انتخاب کنید.
4. حالت‌های هوای تازه بیرون و فعال بودن کولر بطور اتوماتیک انتخاب خواهند شد.

کنترل اتوماتیک سیستم‌های گرمایشی و سرمایشی

بخارزدایی سمت داخل شیشه جلو

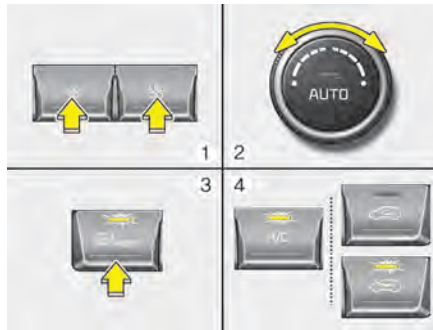

1. سرعت دلخواه فن را انتخاب کنید.
2. دمای دلخواه را انتخاب کنید.
3. کلید برفکزدایی را فشار دهید.
4. کولر برحسب دمای هوای بیرون روشن و حالت ورودی هوای تازه بیرون و سرعت فن بالاتر بطور اتوماتیک انتخاب خواهد شد.

توصیه‌های عملکردی

- برای استفاده از حداکثر عملکرد برفک‌زدایی، کلید کنترل دما را تا انتها به راست (داغ) چرخانده و کلید سرعت فن را در موقعیت حداکثر سرعت قرار دهید.
- اگر در حین انجام برفک‌زدایی یا بخارزدایی به هوای گرم رو به کف نیاز دارید، کلید کنترل دریچه‌های هدایت جریان هوا MODE را به وضعیت رو به کف برفک‌زدایی تغییر دهید.
- قبل از شروع رانندگی، برف و یخ‌های انباشته شده بر روی شیشه جلو، شیشه عقب، آینه‌های بغل و پنجره‌های جانبی را پاک کنید.
- برف و یخ انباشته شده روی درب موتور و شبکه حفره ورودی هوای بیرون واقع در جلوی شیشه جلو را پاک کنید تا کارایی بخاری و عملکرد برفک‌زدایی را بهبود بخشیده و احتمال بخار کردن سمت داخل شیشه جلو را کاهش دهید.

برفک‌زدایی سطح بیرون شیشه جلو

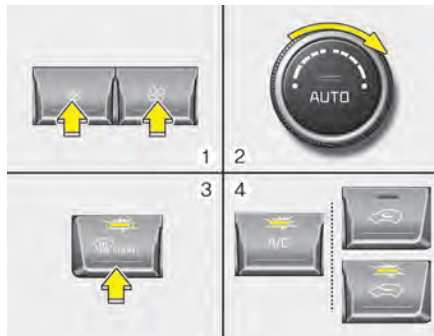

1. کنترل سرعت فن را در موقعیت حداکثر سرعت قرار دهید.
2. کنترل دما را در موقعیت حداکثر دما (HI) قرار دهید
3. کلید برفک‌زدایی (🌬️) را فشار دهید.
4. کولر برحسب دمای هوای بیرون روشن و حالت ورودی هوای تازه بیرون بطور اتوماتیک انتخاب خواهد شد.

اگر حالت‌های فعال بودن کولر و هوای تازه بیرون بطور اتوماتیک انتخاب نشد، کلید یا دکمه‌های مربوطه را بطور دستی فشار دهید.
اگر حالت (🌬️) انتخاب شود، سرعت فن پایین‌تر به سرعت بالاتر تغییر خواهد کرد.

کنترل دستی سیستم‌های گرمایشی و سرمایشی

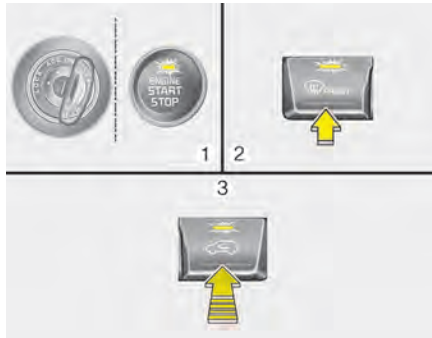

1. سوئیچ خودرو را در موقعیت روشن ON قرار دهید.

2. کلید برفک‌زدایی () را فشار دهید.

3. پس از فشار دادن کلید برفک‌زدایی در عرض ۳ ثانیه، کلید کنترل دریچه‌های ورود هوا را حداقل ۵ مرتبه در مدت زمان ۳ ثانیه فشار دهید.

نشانگر روی کلید کنترل دریچه‌های ورود هوا ۳ مرتبه چشمک می‌زند که نشان می‌دهد عملکرد حالت جلوگیری از بخارگرفتن شیشه جلو لغو شده یا به موقعیت برنامه‌ریزی شده بازگشته است.

حالت جلوگیری از بخار گرفتن شیشه جلو (در صورت مجهز بودن)

جهت کاهش بخار گرفتن داخل شیشه جلو، دریچه‌های ورود هوا یا کولر با توجه به شرایط موقعیت انتخاب شده مانند یا بطور اتوماتیک کنترل می‌شود، برای لغو یا بازگشت به حالت جلوگیری از بخارگرفتن شیشه جلو به روش زیر عمل نمایید.

⚠️ خطر - گرم کردن شیشه جلو

هنگام استفاده از عملکرد سرمایش در هوای بسیار مرطوب، از وضعیت‌های یا دریچه‌های هدایت جریان هوا استفاده نکنید. اختلاف دمای هوای بیرون و دمای شیشه جلو می‌تواند باعث بخار کردن سطح بیرونی شیشه جلو شده، به از دست دادن دید منجر شود. در این وضعیت کلید کنترل دریچه‌های هدایت جریان هوا MODE را در وضعیت قرار داده و کلید کنترل سرعت فن را در موقعیت کمترین سرعت قرار دهید.

بخارزدایی اتوماتیک Auto (مخصوص سیستم کنترل اتوماتیک کیفیت هوا، در صورت مجهز بودن)



سیستم بخارزدایی اتوماتیک به وسیله حسگرهای خودکار، رطوبت داخلی شیشه جلو را تشخیص داده و احتمال بخارگرفتگی داخلی شیشه مذکور را کاهش می‌دهد.

کنترل اتوماتیک سیستم‌های گرمایشی و سرمایشی

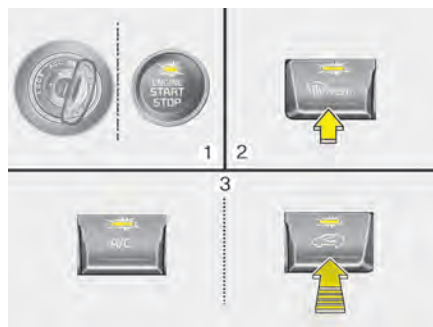

1. سوئیچ خودرو را در موقعیت روشن ON قرار دهید.
 2. کلید برفک‌زدایی () را فشار دهید.
 3. حین فشار دادن کلید کولر (A/C)، کلید کنترل دریچه‌های ورودی هوا را ۵ مرتبه در مدت زمان ۳ ثانیه فشار دهید.
- نشانه‌گر روی کلید کنترل دریچه‌های ورودی هوا ۳ مرتبه چشمک می‌زند. که نشان می‌دهد عملکرد حالت جلوگیری از بخار گرفتن شیشه جلو لغو یا به موقعیت برنامه‌ریزی شده بازگشته است.
- چنانچه شارژ باتری خالی شده یا باتری جدا شده باشد، حالت جلوگیری از بخار گرفتن شیشه جلو مجدد تنظیم می‌گردد.

چنانچه شارژ باتری خالی شده یا باتری جدا شده باشد، حالت جلوگیری از بخارگرفتن شیشه جلو مجدد تنظیم می‌گردد.

هوای پاکیزه (در صورت مجهز بودن)



حین قرار داشتن سوئیچ خودرو در وضعیت روشن ON، عملکرد هوای پاکیزه بطور اتوماتیک فعال می‌شود.

همچنین، حین قرار دادن سوئیچ خودرو در وضعیت خاموش OFF، عملکرد هوای پاکیزه بطور اتوماتیک غیرفعال می‌شود.

جهت لغو یا تنظیم مجدد سیستم بخارزدایی اتوماتیک

در صورت قرار داشتن سوئیچ خودرو در موقعیت روشن ON، کلید بخارزدایی شیشه جلو را به مدت ۳ ثانیه فشار دهید.

حین لغو عملکرد سیستم ADS (سیستم بخارزدایی اتوماتیک)، چراغ نشانگر روی کلید هر ۰/۵ ثانیه ۳ مرتبه چشمک زده و پیغام "ADS OFF" روی صفحه اطلاعات کنترل کیفیت هوا نمایش داده می‌شود.

حین تنظیم مجدد سیستم ADS، چراغ نشانگر روی کلید هر ۰/۲۵ ثانیه ۶ بار چشمک زده و پیغام "ADS OFF" از روی صفحه اطلاعات کنترل کیفیت هوا نمایش داده می‌شود.

زمانی که سیستم اتوماتیک بخارزدایی رطوبت داخلی شیشه جلو را تشخیص دهد، این نشانگر روشن می‌گردد.

در صورت وجود رطوبت بیشتر داخل خودرو، مراحل بیشتری به شرح زیر اجرا می‌شود.



(مخصوص کشورهای اروپایی)

مرحله ۱: هوای دمنده به سمت شیشه جلو

مرحله ۲: افزایش جریان هوا به سمت شیشه جلو

مرحله ۳: استفاده از سیستم کولر

مرحله ۴: موقعیت هوای بیرون

(مخصوص کشورهای غیراروپایی)

مرحله ۱: موقعیت هوای بیرون

مرحله ۲: استفاده از سیستم کولر

مرحله ۳: هوای دمنده به سمت شیشه جلو

مرحله ۴: افزایش جریان هوا به سمت شیشه جلو

جعبه‌های نگهداری اشیاء

از این محفظه‌ها برای نگهداری اشیاء کوچک می‌توان استفاده کرد.

هشدار

- برای جلوگیری از دزدی احتمالی، از نگهداری اشیاء با ارزش در محفظه‌های نگهداری اشیاء خودداری کنید.
- در هنگام رانندگی همیشه درب همه محفظه‌های نگهداری اشیاء را بسته نگهدارید. از جای دادن وسایل و اشیاء زیاد به نحوی که مزاحم بسته شدن مطمئن درب‌های محفظه‌ها گردد، خودداری کنید.

اخطار - مواد قابل انفجار

از نگهداری فن‌دک، سیلندر گاز پروپان یا دیگر مواد قابل اشتعال / انفجار در خودرو خودداری کنید. در صورت قرار گرفتن خودرو در معرض دمای زیاد به مدت طولانی، این اشیاء ممکن است آتش گرفته یا منفجر شوند.

جعبه داشبورد

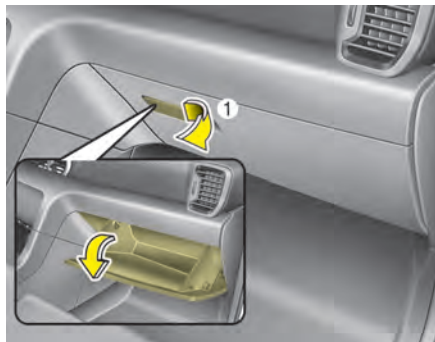

درب جعبه داشبورد قابل قفل و باز شدن به وسیله کلید خوردو است. (در صورت مجهز بودن) برای باز کردن جعبه داشبورد دستگیره (1) درب جعبه را بکشید، جعبه داشبورد بطور اتوماتیک باز می‌شود. پس از استفاده، درب جعبه داشبورد را ببندید.

جعبه کنسول وسط

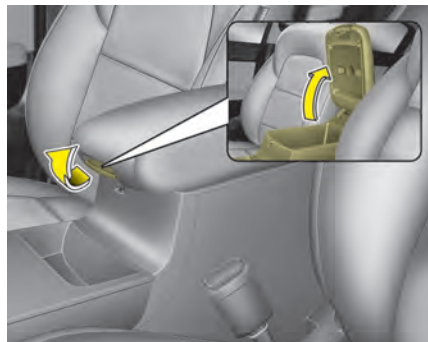

برای باز کردن جعبه کنسول وسط، دستگیره را به سمت بالا بکشید.

⚠️ **اخطار**

برای کاهش خطر آسیب‌های جسمی در صورت وقوع تصادف یا توقف ناگهانی، در هنگام رانندگی همیشه درب جعبه داشبورد را بسته نگهدارید.

⚠️ **هشدار**

از نگهداری طولانی مدت مواد غذایی داخل جعبه داشبورد خودداری نمایید.

جا عینکی

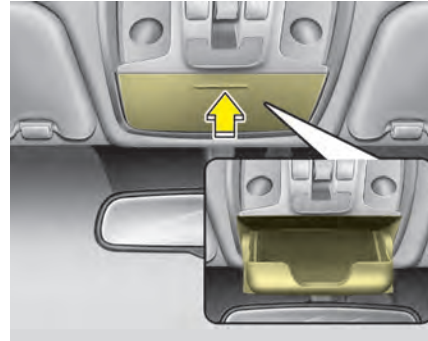

برای باز کردن جاعینکی، درپوش آن را فشار دهید. جاعینکی به آرامی باز می‌شود. عینک خود را داخل جاعینکی در حالتی که شیشه‌های عینک به سمت بیرون باشد، قرار دهید. برای بستن، درب را فشار دهید.

⚠️ **اخطار**

- از نگهداری هر نوع شیئی به غیر از عینک در محفظه جاعینکی خودداری کنید. این اشیاء در صورت توقف ناگهانی یا تصادف ممکن است از قاب جاعینکی به بیرون پرتاب شده باعث صدمه دیدن احتمالی سرنشینان خودرو شوند.
- در هنگام حرکت، جاعینکی را باز نکنید، زیرا ممکن است دید آینه عقب توسط جاعینکی باز شده، کور شود.
- به منظور جلوگیری از شکستن یا تغییر شکل، عینک را با زور داخل جاعینکی جا ندهید. در این صورت اگر جاعینکی با زور باز شود ممکن است آسیب جسمی به شخص وارد کند.

جعبه نگهداری اشیاء - درون محفظه بار



از این جعبه برای قرار دادن جعبه کمک‌های اولیه، مثلث شبرنگ هشدار، ابزار و غیره جهت دسترسی آسان به آن‌ها استفاده نمایید. برای باز کردن جعبه، لبه دستگیره درپوش را گرفته و به سمت بالا بکشید.

تجهیزات داخلی

فندک (در صورت مجهز بودن)



برای استفاده از فندک، سوئیچ خودرو باید در موقعیت روشن ON یا تجهیزات جانبی ACC قرار داشته باشد.

برای استفاده از فندک، آن را تا انتها به داخل جا فندکی فشار دهید، پس از داغ شدن المنت، فندک در وضعیت «آماده» بیرون می‌زند. اگر لازم است فندک را تعویض کنید، فقط از فندک‌های اصلی کیا استفاده کنید.

⚠️ اخطار

- پس از داغ شدن و بیرون زدن، فندک را با فشار، داخل جافندکی باقی نگه ندارید، چون باعث داغ شدن بیش از حد آن می‌شود.
- اگر ظرف ۳۰ ثانیه فندک بیرون نزد، برای جلوگیری از داغ شدن بیش از حد، آن را از جافندکی بیرون بکشید.
- از وارد کردن اشیاء خارجی به داخل جافندکی خودداری کنید. زیرا ممکن است به فندک آسیب برساند.

⚠️ هشدار

هیچ فندکی بجز فندک اصلی کیا را در جافندکی جا نزنید. استفاده از جافندکی برای لوازم الکتریکی جانبی (بطور مثال ریش تراش، جاروبرقی دستی، کتری برقی و غیره)، ممکن است به جافندکی آسیب زده یا باعث بروز مشکلات الکتریکی شود.

زیرسیگاری (در صورت مجهز بودن)

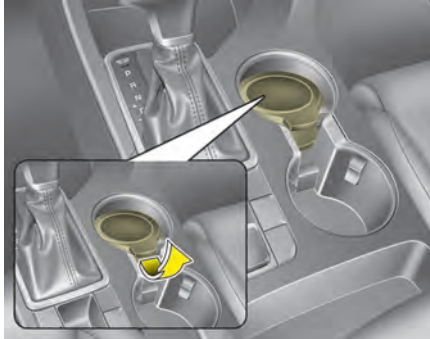

برای استفاده از زیرسیگاری، درپوش آن را باز نمایید.

برای تمیز یا خالی کردن زیرسیگاری، آن را به سمت بالا بیرون بکشید.

⚠️ اخطار - استفاده از زیرسیگاری

- از زیرسیگاری خودرو به عنوان ظرف آشغال استفاده نکنید.
- قرار دادن سیگار روشن یا کبریت همراه با دیگر مواد قابل اشتعال در زیرسیگاری، ممکن است باعث آتش سوزی شود.

جالیوانی

⚠️ اخطار - مایعات داغ

- در هنگام حرکت خودرو، فنجان یا لیوان (های) دارای مایع داغ را در جالیوانی قرار ندهید. در صورت ریختن مایع داغ، ممکن است دچار سوختگی شوید. سوختن راننده ممکن است باعث از دست رفتن کنترل خودرو شود.
- برای کاهش خطر صدمات جسمی در هنگام توقف ناگهانی یا تصادف، از قرار دادن بطری، شیشه و قوطی‌های درب باز یا مهر نشده و نظایر آن‌ها در جالیوانی خودرو در حال حرکت خودداری کنید.
- در صورت ترمز شدید خودرو و قرار داشتن لیوان و قوطی‌های محتوی مایعات بدون دربوش در جالیوانی صندلی وسط جلو، ممکن است مایعات در اطراف دهانه جالیوانی و کنسول ریخته و به داخل سیستم الکتریکی داخل خودرو نفوذ نماید.

* یادآوری

- حین رانندگی برای جلوگیری از پاشیده شدن مایعات، آنها را مهر کنید. در صورت ریختن مایعات، ممکن است به سیستم‌های الکتریکی و الکترونیکی خودرو نفوذ کرده و باعث صدمه دیدن قطعات آنها شود.
- در صورت تمیز کردن مایعات ریخته شده، در دمای بالا اقدام به خشک کردن جالیوانی نکنید. ممکن است به جالیوانی صدمه وارد شود.

جهت جلوگیری از نقص این سیستم‌ها، همواره درپوش هر ظرف محتوی مایعات در داخل جالیوانی را محکم کنید.

⚠️ اخطار

قوطی‌ها و بطری‌ها را دور از تابش مستقیم خورشید نگه دارید و داخل خودرویی که در معرض آفتاب قرار دارد، باقی نگذارید. ممکن است قوطی یا بطری منفجر شود.

آفتاب‌گیر

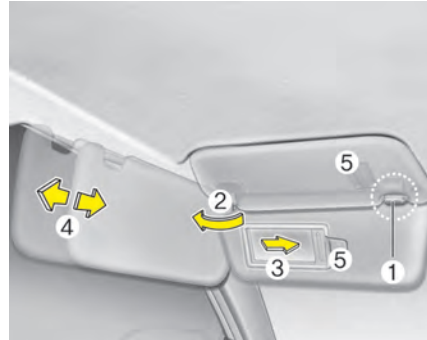

برای ممانعت از ورود نور مستقیم از طریق شیشه جلو و پنجره‌های جانبی، از آفتاب‌گیر استفاده کنید. برای استفاده از آفتاب‌گیر آن را به سمت پایین دهید. برای قرار دادن آفتاب‌گیر بر روی پنجره کناری، آن را پایین داده، از پایه نگه دارنده (1) جدا کرده، به سمت کنار (2) بچرخانید.

برای استفاده از آینه آرایشی، آفتاب‌گیر را پایین قرار داده، درب آینه (3) را به صورت کشویی باز کنید. می‌توانید طول آفتاب‌گیر را با حرکت بخش کشویی (4) به سمت داخل یا خارج تنظیم کنید. نگهدارنده بلیط (5) برای نگهداری بلیط و قبض پارکینگ تعبیه شده است (در صورت مجهز بودن).

هشدار - چراغ آینه آرایشی
(در صورت مجهز بودن)

پیش از برگرداندن آفتاب‌گیر به حالت اول چراغ آینه آرایشی را خاموش نمایید، در غیر اینصورت، ممکن است باتری خالی شده یا آفتاب‌گیر صدمه ببیند.

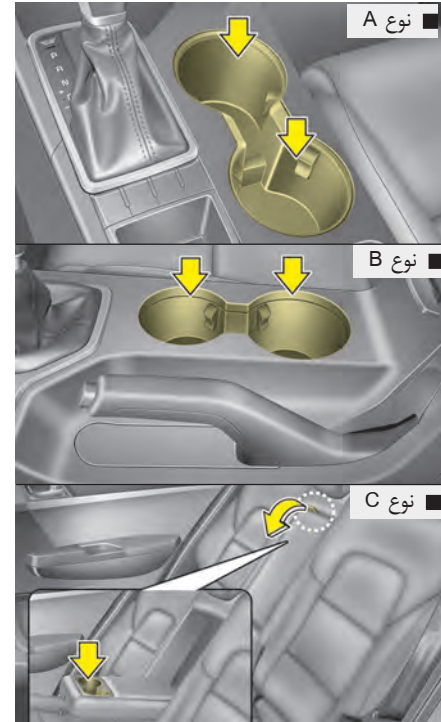

فنجان یا قوطی کوچک نوشیدنی را می‌توان در جالیوانی قرار داد.

هشدار 

- هنگام تمیز کردن صندلی، از حلال‌های آلی مانند تینر یا رقیق کننده رنگ، بنزن، الکل و بنزین استفاده نکنید. در غیر اینصورت ممکن است باعث صدمه به سطح سیستم گرم‌کننده یا صندلی شود.
- برای جلوگیری از گرم شدن بیش از حد گرمکن حین عملکرد آن، از گذاشتن هر وسیله ایجاد کننده عایق گرما مانند پتو، بالش، تشکچه یا روکش بر روی صندلی خودداری کنید.
- از قرار دادن اشیاء سنگین یا تیز بر روی صندلی اجتناب نمایید. ممکن است این اشیاء باعث صدمه به سیستم گرمکن صندلی شوند.
- از تعویض پوشش صندلی خودداری کنید، ممکن است به گرم‌کن صندلی یا سیستم تهویه هوای صندلی صدمه وارد شود.

در هوای معتدل یا در شرایطی که نیازی به گرمکن صندلی نیست، کلیدها را در موقعیت خاموش OFF قرار دهید.

- هر زمانی که کلید را فشار دهید، تنظیمات دمای صندلی به صورت زیر تغییر می‌کند:

صندلی جلو

OFF → HIGH (☀️☀️☀️) → MIDDLE (☀️☀️) → LOW (☀️)
↑

صندلی عقب

OFF → HIGH (☀️☀️) → LOW (☀️)
↑

- هر زمانی که سوئیچ خودرو در موقعیت روشن ON قرار گیرد، گرم‌کن صندلی بطور پیش‌فرض در حالت خاموش OFF است.

*** یادآوری**

در صورت روشن ON بودن کلید گرمکن صندلی، سیستم گرم‌کننده داخلی مطابق با دمای صندلی، بطور اتوماتیک روشن یا خاموش می‌شود.

گرمکن صندلی (در صورت مجهز بودن)



صندلی جلو

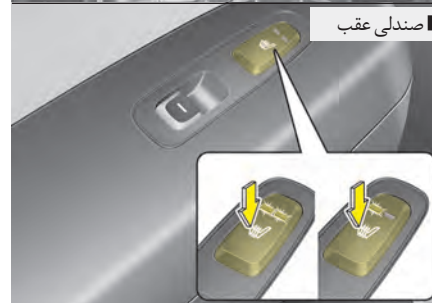

صندلی عقب

گرمکن صندلی به منظور گرم کردن صندلی‌های جلو در هوای سرد طراحی شده است، سوئیچ خودرو را در موقعیت روشن ON قرار داده و کلید گرم‌کن را برای گرم کردن صندلی راننده یا صندلی سرنشین جلو فشار دهید.

- هر زمان که سوئیچ خودرو در موقعیت روشن ON قرار بگیرد، گرم کن صندلی (همراه با تهویه هوا) بطور پیش فرض در حالت خاموش OFF است.

هشدار 

هنگام تمیز کردن صندلی، از حلال‌های آلی مانند تینر یا رقیق کننده رنگ، بنزن، الکل و بنزین استفاده نکنید. در غیر اینصورت ممکن است باعث صدمه به سطح سیستم گرم کننده یا صندلی شود.

خنک کننده صندلی (سیستم تهویه هوای صندلی) (در صورت مجهز بودن)



تنظیمات دمای صندلی مطابق با موقعیت کلید تغییر می‌کند.

- در صورت تمایل به گرم کردن تشک صندلی، کلید (قرمز رنگ) را فشار دهید.
- در صورت تمایل به خنک کردن تشک صندلی، کلید (آبی رنگ) را فشار دهید.
- هر زمانی که کلید را فشار دهید تنظیم جریان هوا به صورت زیر تغییر خواهد کرد:

خاموش OFF ← زیاد HIGH () ← متوسط MIDDLE () ← کم LOW ()



⚠️ خطر - سوختگی‌های ناشی از گرم کن صندلی

به دلیل احتمال ایجاد حرارت شدید یا سوختگی هنگام استفاده از گرم کن صندلی، سرنشینان باید حداکثر احتیاط را رعایت کنند. گرم کن حتی در دمای کم به ویژه در صورت استفاده طولانی مدت ممکن است موجب آتش سوزی شود. راننده به ویژه باید شدیداً مراقب سرنشینان زیر باشد:

۱. اطفال خردسال، کودکان، افراد مسن یا ناتوان، یا بیماران سرپایی
۲. افراد دارای پوست‌های حساس یا حساس به سوختگی پوست
۳. افراد خسته
۴. افراد مست
۵. افرادی که داروهای خواب‌آور (قرص‌های خواب‌آور، قرص سرماخوردگی و از این قبیل) مصرف کرده‌اند.

خروجی (پریز) برق

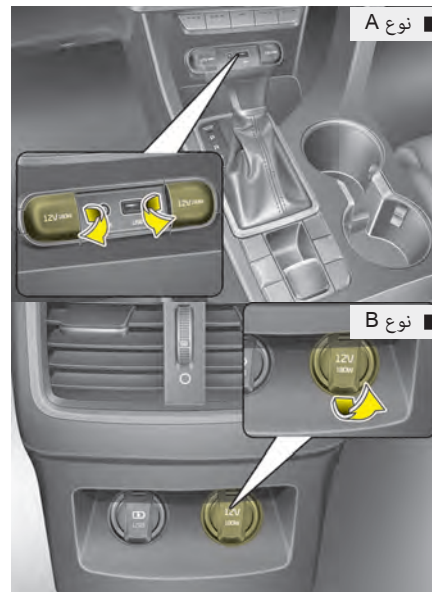

⚠ هشدار

- فقط هنگامی که موتور روشن است از خروجی (پریز) برق استفاده کنید و پس از اتمام کار، سوکت (دوشاخه) را از پریز خارج کنید. استفاده طولانی مدت از خروجی (پریز) برق در زمانی که موتور خاموش است می تواند باعث تخلیه شارژ باتری شود.
- فقط از وسایل برقی دارای ظرفیت ولتاژی ۱۲ و آمپر مصرفی کمتر از ۱۰ استفاده کنید.
- اگر کولر یا بخاری (گرم کن) روشن است، در هنگام استفاده از خروجی (پریز) برق، کولر یا بخاری را در پایین ترین سطح عملکردی تنظیم کنید.
- در زمان عدم استفاده از خروجی (پریز) برق، در پوش آن را ببندید.
- بعضی از لوازم الکترونیکی زمانی که به خروجی (پریز) وصل می شوند، می توانند ایجاد تداخل الکترونیکی نمایند. این لوازم ممکن است باعث تولید پارازیت صوتی زیاد یا اشکال در سیستم های الکترونیکی یا تجهیزات دیگر خودرو شوند.

- در صورت نیاز به استفاده از سوکت چندمنظوره از بکاربردن بخاری یا سیستم کولر خودداری کنید. در صورتی که مجبور به استفاده همزمان از بخاری یا سیستم A/C هستید، کولر و بخاری را در پایین ترین سطح عملکردی تنظیم کنید.
- بعضی از لوازم الکترونیکی زمانی که به خروجی (پریز) وصل می شوند، می توانند ایجاد تداخل الکترونیکی نمایند. این لوازم ممکن است باعث تولید پارازیت صوتی زیاد یا اشکال در سیستم های الکترونیکی یا تجهیزات دیگر بکار گرفته شده در خودرو شوند.
- از اتصال ایمن لوازم الکترونیکی به خروجی ها اطمینان حاصل نمایید. در غیر این صورت، نقص در عملکرد سیستم الکترونیکی را به همراه خواهد داشت.

⚠️ اخطار

برای پیشگیری از خطر برق گرفتگی انگشت خود (سنجاق و غیره) را داخل خروجی برق نکرده و با دست مرطوب به خروجی برق دست نزنید.

خروجی (پریز) های برق جهت تامین برق تلفن همراه یا وسایل الکترونیکی دیگری که با سیستم های برق خودرو کار می کنند، طراحی شده است. این وسایل نباید بیش از ۱۰ آمپر برق (با موتور روشن) بکشند.

شارژر USB (در صورت مجهز بودن)



شارژر USB جهت شارژ مجدد باتری‌های کوچک دستگاه‌های الکترونیکی با استفاده از کابل USB طراحی شده است. در صورت قرار داشتن دکمه روشن و خاموش موتور Engine Start/Stop در موقعیت ON/ACC/START می‌شوند. حالت شارژ باتری بر روی مانیتور دستگاه الکترونیکی نمایش داده می‌شود. پس از اتمام کار، کابل USB را از پورت USB جدا کنید.

- بعضی از این دستگاه‌ها نه با سرعت بالا بلکه با سرعت معمولی قابل شارژ شدن هستند.
- جهت جلوگیری از خالی شدن شارژ باتری حین روشن بودن موتور از شارژر USB استفاده نمایید.
- فقط دستگاه‌هایی که مطابق با پورت USB هستند قابل استفاده می‌باشند.
- از شارژر USB فقط جهت شارژ باتری استفاده نمایید.
- شارژرهای باتری قابل شارژ نمی‌باشند.

سیستم شارژ بی‌سیم تلفن هوشمند (در صورت مجهز بودن)

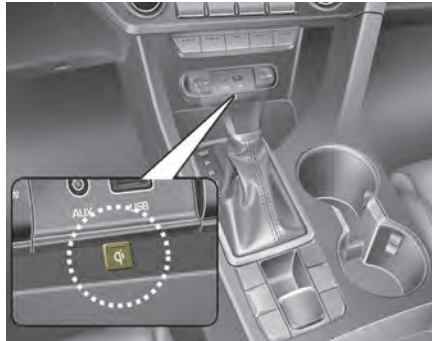

سیستم شارژ کردن بی‌سیم تلفن هوشمند در جلوی کنسول وسط قرار دارد. تمام درب‌ها را محکم بسته و سوئیچ خودرو را در موقعیت تجهیزات جانبی ACC یا روشن IGN ON قرار دهید. جهت فعال نمودن شارژ بی‌سیم، تلفن هوشمند مجهز به عملکرد شارژ بی‌سیم را روی صفحه شارژ بی‌سیم قرار دهید.

چنانچه شارژ بی‌سیم به درستی کار نکند، چراغ نارنجی چشمک زده و سپس ده ثانیه روشن شده و سپس خاموش می‌گردد. در چنین شرایطی، تلفن هوشمند را از روی صفحه شارژ بردارید و مجدد آن را روی صفحه شارژ قرار دهید یا وضعیت شارژ را مجدد بررسی نمایید.

زمانی که سوئیچ خودرو در موقعیت خاموش OFF قرار داشته باشد، اگر تلفن هوشمند را روی صفحه شارژ قرار دهید، خودرو با نمایش پیام هشدار و آژیر هشدار (خودروهای مجهز به عملکرد راهنمای صوتی) پس از نمایش "Good bye" (خداحافظ) روی صفحه نمایشگر به شما هشدار می‌دهد.

شارژ بی‌سیم تلفن هوشمند

۱. هرگونه شیء مانند کلید هوشمند را از روی صفحه شارژ تلفن هوشمند بردارید. در غیر این صورت عملکرد شارژ بی‌سیم به درستی کار نمی‌کند.
۲. تلفن هوشمند را روی مرکز صفحه شارژ بی‌سیم قرار دهید.
۳. چراغ نشانگر زمان شروع شارژ به رنگ نارنجی روشن می‌شود، پس از کامل شدن شارژ، چراغ نارنجی به رنگ سبز روشن می‌گردد.
۴. با انتخاب USM روی صفحه نمایشگر می‌توان عملکرد شارژ بی‌سیم را روشن ON یا خاموش OFF نمود. (جهت کسب جزئیات بیشتر به بخش "صفحه نمایشگر" مراجعه نمایید.

چنانچه شارژ بی‌سیم کار نکند، کمی تلفن هوشمند را در محدوده صفحه شارژ حرکت دهید تا چراغ نشانگر به رنگ نارنجی روشن شود. بسته به تلفن هوشمند، ممکن است چراغ نشانگر شارژ حتی پس از کامل شدن شارژ به رنگ سبز روشن شود.

برای بدست آوردن بهترین عملکرد شارژ بی‌سیم، تلفن هوشمند را روی مرکز صفحه شارژ قرار دهید. سیستم شارژ بی‌سیم فقط برای تلفن هوشمند مجهز به کاربرد تکی در هر Qi طراحی شده است. توصیه می‌شود با مراجعه به بروشور تلفن هوشمند یا سایت سازنده، تلفن هوشمند خود را بررسی نمایید، آیا تلفن هوشمند شما عملکرد Qi را پشتیبانی می‌کند؟

هشدار 

- هنگام استفاده از عملکرد شارژ بی سیم تلفن هوشمند، درب جعبه نگهدارنده را بسته نگه دارید. در غیر اینصورت ممکن است مقدار نوشیدنی درون لیوان در جالیوانی روی صفحه شارژ بی سیم بریزد و عملکرد شارژ ناگهان متوقف شود.
- همواره درب جعبه نگهدارنده را حین قرار داشتن تلفن هوشمند روی صفحه شارژ بسته نگه دارید. اگر هنگام حرکت خودرو درب جعبه نگهدارنده بسته نباشد، مانند زمانی است که ممکن است راننده از تلفن هوشمند استفاده نماید. استفاده از تلفن هوشمند حین رانندگی ممکن است باعث آسیب‌های جسمی و تصادف گردد.
- اگر به دلیل اندازه تلفن هوشمند امکان بستن درب جعبه نگهدارنده وجود ندارد، هرگز از عملکرد شارژ بی سیم تلفن هوشمند استفاده نکنید.
- در صورت شکستن درب جعبه نگهدارنده، قبل از تعمیر آن از عملکرد شارژ بی سیم استفاده نکنید.

- در صورت استفاده از عملکرد جستجوی کلید هوشمند بی سیم برای جلوگیری از قطع امواج رادیویی، عملکرد شارژ بی سیم متوقف می گردد.
- در صورت قرار داشتن سوئیچ در موقعیت روشن ON و خارج نمودن کلید هوشمند خودرو، عملکرد شارژ بی سیم متوقف می گردد.
- در صورت باز بودن هر کدام از درب‌های خودرو (مخصوص خودروهای مجهز به کلید هوشمند) عملکرد شارژ بی سیم متوقف می گردد.
- در صورت خاموش کردن موتور، عملکرد شارژ بی سیم متوقف می گردد.
- اگر تلفن هوشمند به درستی روی صفحه شارژ بی سیم قرار نگیرد، عملکرد شارژ بی سیم متوقف می گردد.
- اشیاء و ابزاری که مجهز به اجزاء مغناطیسی می باشند مانند کارت اعتباری، کارت تلفن، کارت بانکی، کارت بلیت حمل و نقل عمومی و غیره ممکن است حین استفاده از عملکرد شارژ بی سیم دچار صدمه بشوند.

- برای انجام درست شارژ، تلفن هوشمند را در مرکز صفحه شارژ قرار دهید. در صورت قرار داشتن تلفن هوشمند در نزدیکی قاب صفحه شارژ، عملکرد شارژ ممکن است به درستی انجام نشود. در صورت شارژ شدن تلفن هوشمند، ممکن است تلفن به شدت داغ شود.
- در تلفن‌های هوشمندی که فاقد سیستم شارژ بی سیم هستند، باید تجهیزات جانبی مناسبی در خودرو ارائه گردد.
- ممکن است در بعضی از مدل‌های تلفن هوشمند پیغام‌هایی مبنی بر ضعیف بودن شارژ نمایش داده شود. این عملکرد از مشخصات خاص آن تلفن هوشمند بوده و مربوط به نقص عملکرد شارژ بی سیم نمی باشد.
- چراغ نشانگر بعضی از مدل‌های تلفن هوشمند ممکن است پس از کامل شدن شارژ به رنگ زرد روشن شود. این عملکرد از مشخصات خاص آن تلفن هوشمند بوده و مربوط به نقص عملکرد شارژ بی سیم نمی باشد.

قلاب‌های نگهدارنده کفپوش (در صورت مجهز بودن)

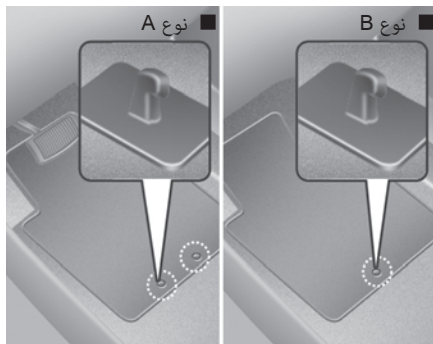

در صورت استفاده از کفپوش بر روی موکت کف خودرو، از اتصال کفپوش به قلاب‌های کفپوش روی کف خودرو اطمینان حاصل نمایید. این قلاب‌ها از سر خوردن کفپوش به سمت جلو جلوگیری می‌کنند.

قلاب جالباسی (در صورت مجهز بودن)

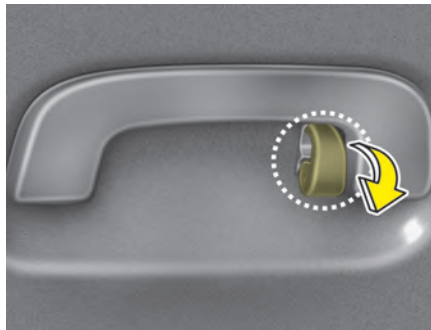

* ممکن است قلاب جالباسی واقعی خودرو با تصویر تفاوت داشته باشد.

برای استفاده از قلاب جالباسی، بخش بالایی قلاب را به سمت پایین بکشید.

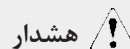

هشدار

از آویختن لباس‌های سنگین به قلاب‌ها خودداری نمایید. در غیر این صورت، قلاب‌ها صدمه می‌بینند.



اخطار

از آویزان کردن وسایل دیگر به غیر از لباس از قلاب جالباسی خودداری کنید. زیرا در صورت بروز تصادف باعث صدمه دیدن خودرو با صدمات جسمی می‌شود.

- چنانچه تلفن همراه فاقد عملکرد شارژ بی‌سیم بوده یا جسم فلزی روی صفحه شارژ قرار داشته باشد، ممکن است صدای نویز کوتاهی شنیده گردد. این صدا به دلیل عدم تشخیص سازگاری جسم فلزی روی صفحه شارژ می‌باشد و به هیچ عنوان تاثیری بر عملکرد خودرو یا تلفن هوشمند نخواهد گذاشت.

هشدار 

به منظور پیشگیری از صدمه دیدن اجسام یا بدنه خودرو، هنگام حمل وسایل و اجسام شکننده و حجیم به داخل محفظه بار دقت کافی داشته باشید.

اخطار 

برای جلوگیری از صدمات چشمی، به محافظ بار بیش از حد فشار بیاورید. همیشه صورت و بدنتان را از مسیر برگشت حالت فنی تور محافظ دور نگه دارید. هنگام مشاهده آثار ساییدگی و صدمه در تسمه تور محافظ، از آن استفاده نکنید.

تور محافظ (در صورت مجهز بودن)



به منظور جلوگیری از تکان خوردن و جابجا شدن وسایل و بار در محفظه بار، می‌توانید از حلقه‌های تعبیه شده در محفظه بار، برای متصل نمودن تور محافظ بار استفاده نمایید.

در صورت ضرورت، توصیه می‌شود برای تهیه تور محافظ با عاملیت مجاز کیا تماس بگیرید.

اخطار 

حین نصب هرگونه کفپوش در خودرو موارد زیر را مدنظر قرار دهید.

- پیش از رانندگی، از اتصال صحیح کفپوش‌ها به قلاب‌های کف خودرو اطمینان حاصل نمایید.
 - هرگز از هیچگونه کفپوشی که محکم به قلاب‌های کف خودرو متصل نمی‌شود، استفاده نکنید.
 - از قرار دادن کفپوش اضافی بر روی کفپوش قلاب شده خودرو اجتناب نمایید. (بطور مثال کفپوش‌های چند منظوره بر روی موکت کف خودرو). هر زمان فقط یک کفپوش باید در هر موقعیت نصب شود.
- مهم - خودروی شما به قلاب‌های کفپوش سمت راننده مجهز شده است که برای نگه داشتن ایمن کفپوش خودرو در محل خود تعبیه شده‌اند. جهت پیشگیری از تداخل با عملکرد پدال‌ها، کیا توصیه می‌کند از کفپوش‌های کیا مخصوص خودروی خود استفاده نمایید.

۱. با استفاده از دستگیره (1) پوشش محفظه بار را به سمت بالا بکشید.
۲. پوشش سه گوش (2) را به سمت بالا بکشید.
۳. صفحه محافظ بار را روی قسمت پایین محفظه قرار دهید.



صفحه محافظ محفظه بار
(در صورت مجهز بودن)

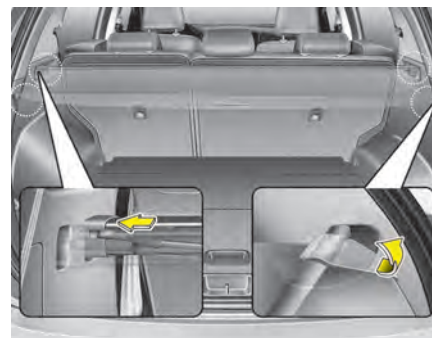

از صفحه محافظ برای مخفی نمودن اجسام قرار داده شده در محفظه بار استفاده کنید. برای استفاده از صفحه محافظ محفظه بار، دستگیره را به سمت عقب کشیده و لبه‌های آن را بر روی شیارها قرار دهید.

در صورت استفاده نکردن از صفحه محافظ بار مراحل زیر را انجام دهید.

⚠️ اخطار

- از قرار دادن اجسام بر روی صفحه محافظ بار خودداری نمایید. در صورت بروز تصادف یا ترمزهای ناگهانی این اجسام ممکن است بداخل خودرو پرت شده منجر به صدمه دیدن سرنشینان خودرو گردند.
- هرگز اجازه ندهید کسی در محفظه بار بنشیند. این محفظه فقط برای حمل بار طراحی شده است.
- تعادل خودرو را در نظر گرفته و اجسام سنگین را تا آنجا که ممکن است در جلو قرار دهید.

⚠️ هشدار

حین استفاده از صفحه محافظ بار، جهت پیشگیری از تغییر شکل یا صدمه دیدن آن، از کشیدن بار بر روی صفحه خودداری نمایید.

تجهیزات خارجی

باربند (در صورت مجهز بودن)



در صورت مجهز بودن خودرو به باربند، حمل بار بر روی سقف خودرو امکان پذیر است. تیرک‌های عرضی و اجزای اتصال مورد نیاز برای نصب باربند بر روی خودرو، از عاملیت مجاز کیا یا مراکز مورد تأیید کیا قابل تهیه است.

* یادآوری

- قبل از قرار دادن بار بر روی باربند، تیرک‌های عرضی (در صورت مجهز بودن) باید به موقعیت‌های صحیح حمل بار تغییر مکان داده شوند.
- اگر خودرو به سقف برقی (سان‌روف) مجهز است، از عدم قرارگیری بار به نحوی که باعث مزاحمت در عملکرد سان‌روف شود، اطمینان حاصل کنید.
- در صورتی که از باربند برای حمل بار استفاده نمی‌کنید، اگر صدای باد شنیده می‌شود، احتمالاً باید تیرک‌های عرضی را جابجا نمایید.

هشدار

- هنگام حمل بار بر روی باربند، احتیاط‌های لازم برای پیشگیری از صدمه دیدن سقف خودرو توسط بار را به عمل آورید.
- هنگام حمل وسایل بر روی باربند از عدم تجاوز طول و عرض وسایل از طول و عرض سقف خودرو اطمینان حاصل کنید.
- حین حمل وسایل بر روی باربند، از سان‌روف (در صورت مجهز بودن) استفاده نکنید.

⚠️ **اخطار**

- مشخصات و مقادیر ارائه شده در زیر، حداکثر وزن قابل بارگیری بر روی باربند است. بار را تا حد ممکن بطور مساوی بر روی تیرک‌های عرضی (در صورت مجهز بودن) و باربند قرار داده و محکم ببندید.

باربند	۱۰۰ کیلوگرم توزیع شده بطور مساوی
--------	-------------------------------------

- بارگیری بر روی باربند بیش از مقادیر عددی می‌تواند به خودرو صدمه بزند.
- در هنگام قرار گرفتن وسایل بر روی باربند، مرکز ثقل خودرو بالاتر خواهد آمد. از شروع به حرکت‌های ناگهانی، ترمز شدید، پیچیدن سریع، حرکت یا مانور ناگهانی با سرعت زیاد که می‌تواند باعث از دست رفتن کنترل خودرو یا واژگون شدن‌های منجر به حادثه شود خودداری کنید.

- همیشه در هنگام حمل وسایل بر روی باربند، ضمن رانندگی آرام، با احتیاط پیچ‌ها را دور بزنید. بادهای شدید روبه بالا در نتیجه گذر از کنار خودروهای عبوری یا علل طبیعی می‌تواند فشار ناگهانی و روبه بالایی را بر وسایل قرار گرفته بر روی باربند تحمیل کند. این امر بخصوص در زمان حمل اشیاء حجیم و صاف مانند صفحات چوبی یا تشک‌ها صادق است. این عمل می‌تواند باعث فرو افتادن وسایل از روی باربند شده و در نتیجه به خودرو شما یا آن‌های که در اطراف هستند صدمه بزنید.
- برای جلوگیری از صدمه دیدن وسایل یا از دست دادن بار در هنگام رانندگی، بطور مستمر قبل از حرکت و در حین رانندگی وسایل را کنترل کنید تا از قرار گرفتن محکم آن‌ها بر روی باربند اطمینان حاصل کنید.

- سیستم صوتی ۵-۲
- آنتن ۵-۲
- دکمه‌های کنترل سیستم صوتی روی غریبک فرمان ۵-۳
- رابط AUX/USB ۵-۴
- چگونگی عملکرد سیستم صوتی خودرو ۵-۴
- سیستم صوتی (بدون صفحه نمایش لمسی) ۵-۷
- ویژگی‌های سیستم صوتی شما ۵-۸
- حالت رادیو (نوع A-1، نوع A-2،
نوع A-5، نوع A-6، یا RDS) ۵-۳۳
- حالت رادیو (نوع A-3، نوع A-4،
نوع A-7، نوع A-8) ۵-۳۵
- حالت مدیا ۵-۳۶
- حالت تلفن ۵-۴۳
- حالت تشخیص صوت ۵-۴۵
- حالت تنظیمات (نوع A-1، نوع A-2، نوع A-3،
نوع A-4، نوع A-5، نوع A-6) ۵-۵۲
- حالت تنظیمات (نوع A-7، نوع A-8) ۵-۶۱
- سیستم صوتی (با صفحه نمایش لمسی) ۵-۶۹
- ویژگی‌های سیستم صوتی شما ۵-۷۰
- حالت رادیو (نوع B-1، نوع B-2) ۵-۸۵
- حالت رادیو (نوع B-3) ۵-۸۸
- حالت رادیو (نوع B-4) ۵-۹۰
- حالت مدیا ۵-۹۲
- حالت تلفن ۵-۱۰۷
- تکنولوژی بلوتوث (نوع B-1،
نوع B-2، نوع B-3) ۵-۱۰۸
- تکنولوژی بلوتوث (نوع B-4) ۵-۱۱۵
- حالت تشخیص صوت ۵-۱۲۲
- حالت تنظیمات (نوع B-1،
نوع B-2، نوع B-3) ۵-۱۳۰
- حالت تنظیمات (نوع B-4) ۵-۱۳۹
- دوربین دید عقب ۵-۱۴۷
- تأییدیه سیستم صوتی ۵-۱۴۸
- تأییدیه FCC ۵-۱۴۸
- تأییدیه مخصوص اروپا ۵-۱۵۰
- تأییدیه مخصوص کشور تایوان ۵-۱۵۱
- تأییدیه مخصوص کشور برزیل ۵-۱۵۲
- تأییدیه IFETEL ۵-۱۵۴

سیستم صوتی

* یادآوری

نصب لامپ HID متفرقه در چراغ‌های جلوی خودرو، ممکن است موجب بروز نقص در سیستم صوتی و تجهیزات الکترونیکی شود.

* در صورتی که خودروی شما مجهز به سیستم AVN (سیستم صوتی، تصویری و جهت‌یابی نویگیشن)) می‌باشد، برای اطلاع از جزئیات بیشتر به راهنمای جداگانه مربوط به آن مراجعه کنید.

آنتن

آنتن میله‌ای

■ نوع A

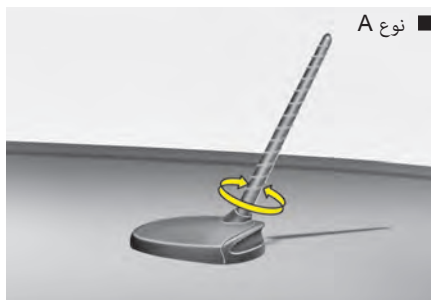

■ نوع B



آنتن تیغه‌ای (در صورت مجهز بودن)

از طریق آنتن تیغه‌ای، داده‌های ارسال دریافت می‌شود.

⚠ هشدار - آنتن نوع میله‌ای

- قبل از ورود به اماکن دارای سقف کوتاه یا کارواش، میله آنتن را با چرخاندن در خلاف جهت عقربه‌های ساعت جدا کنید. در غیر این صورت، آنتن آسیب خواهد دید.
- هنگام نصب مجدد میله آنتن، برای اطمینان از دریافت مناسب فرکانس رادیویی باید کاملاً آن را سفت کرده و در موقعیت قائم تنظیم کنید. اما هنگام پارک خودرو یاد حمل بار بر روی باربند سقفی می‌توانید آن را جدا نمایید.
- در صورت حمل بار بر روی باربند، برای اطمینان از دریافت مناسب فرکانس رادیویی، وسایل را در نزدیکی آنتن قرار ندهید.

برای دریافت سیگنال‌های رادیویی AM و FM، در خودروی شما از یک آنتن سقفی استفاده شده است. این آنتن را می‌توانید جدا کنید. برای جدا کردن، آن را خلاف جهت عقربه‌های ساعت چرخانده و به منظور نصب آنتن، آن را در جهت عقربه‌های ساعت بچرخانید.

دکمه‌های کنترل سیستم صوتی روی غریبک فرمان (در صورت مجهز بودن)

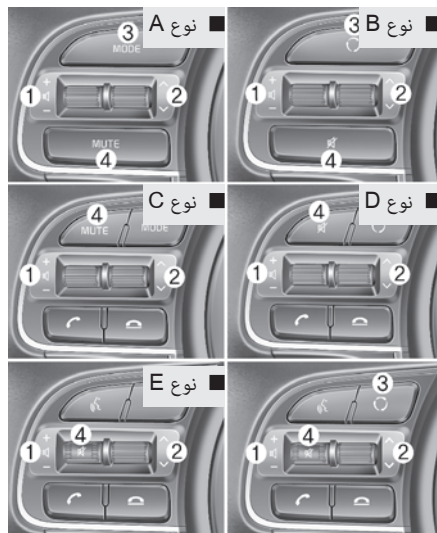

برای تنظیم سیستم صوتی می‌توانید از دکمه‌های کنترل روی غریبک فرمان استفاده کنید.



هشدار

از دکمه‌های ریموت کنترل (کنترل از راه دور) به طور همزمان استفاده نکنید.

بلندی صدا (VOLUME) (+/-) (1)

- برای افزایش صدا، دکمه مدور را به سمت بالا (+) فشار دهید.
- برای کاهش صدا، دکمه مدور را به سمت پایین (-) فشار دهید.

دکمه جستجو / پیش تنظیم SEEK/PRESET (2) (^/v)

دکمه مدور جستجو براساس حالت سیستم صوتی دارای عملکردهای مختلفی است. برای دسترسی به حالت‌های زیر باید این دکمه را به مدت ۰/۸ ثانیه یا بیشتر فشار دهید.

حالت RADIO

دکمه جستجو در این حالت، به عنوان دکمه انتخاب جستجوی اتوماتیک (AUTO SEEK) عمل می‌کند.

حالت iPod/USB/CD

در این حالت، می‌توانید با استفاده از دکمه جستجو، حرکت سریع به جلو یا عقب را انجام دهید.

در صورتی که دکمه SEEK/PRESET را در هر یک از حالت‌ها به مدت کمتر از ۰/۸ ثانیه فشار دهید، عملکردهای زیر اجرا خواهد شد.

حالت RADIO

در این حالت، دکمه جستجو مانند دکمه‌های انتخاب ایستگاه‌های از پیش تنظیم شده (PRESET STATION) عمل می‌کند.

حالت iPod/USB/CD

دکمه جستجو در این حالت، مانند دکمه انتخاب آهنگ ما قبل یا ما بعد (TRACK UP/DOWN) عمل می‌کند.

حالت (3) (O)

برای تغییر منبع صوتی، دکمه جستجو را فشار دهید.

AUX ← USB/iPod ← CD ← AM ← FM

Wireless tchnology audio ← My Music ← Bluetooth

حالت بی صدا MUTE (4) (M)

- برای قطع کردن صدا، این دکمه را فشار دهید.
- برای خاموش کردن بلندگو هنگام صحبت با تلفن همراه، این دکمه را فشار دهید.

اطلاعات بیشتر در مورد دکمه‌های کنترل صوتی در صفحات بعد در همین فصل شرح داده شده است.

این وضعیت به عواملی مانند فاصله تا ایستگاه فرستنده، نزدیکی به ایستگاه‌های قوی دیگر رادیویی یا وجود ساختمان‌ها، پل‌ها و یا موانع بزرگ دیگر در محدوده بستگی دارد.

چگونگی عملکرد سیستم صوتی خودرو دریافت موج FM

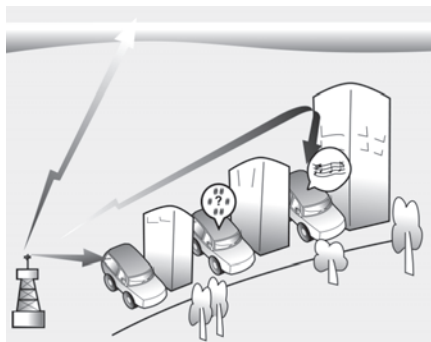

امواج رادیویی FM و AM از برج‌های فرستنده‌ای که در اطراف شهر شما قرار دارند ارسال می‌شوند. این امواج به وسیله آنتن خودروی شما جمع‌آوری و از طریق رادیو دریافت شده، سپس از بلندگوها پخش می‌شوند.

وقتی یک سیگنال قوی رادیویی توسط سیستم رادیو دریافت شود، مهندسی دقیق سیستم صوتی شما باعث پخش آن با بهترین کیفیت ممکن می‌شود. اما در بعضی مواقع ممکن است سیگنال ارسال‌ی به خودروی شما قوی و صاف نباشد.

رابط USB , AUX



با استفاده از رابط aux می‌توانید به تجهیزات صوتی متصل شوید، از طریق رابط USB، فلش مموری را اجرا کرده و iPod را به رابط خود وصل کنید.

* یادآوری

در صورت استفاده از تجهیزات صوتی جانبی متصل به خروجی برق، ممکن است پخش آهنگ همراه با پارازیت باشد. در این صورت، از اتصال برق مربوط به دستگاه صوتی جانبی استفاده کنید.

* iPod مارک تجاری شرکت اپل می‌باشد.

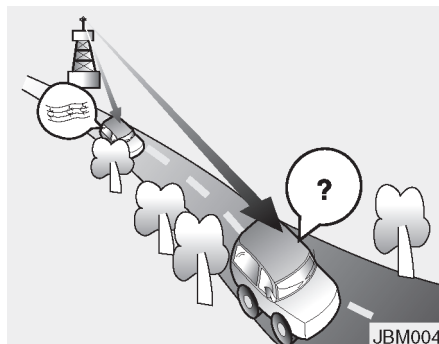

- محو شدن - همانطور که خودروی شما از ایستگاه فرستنده دور می‌شود، سیگنال ضعیف شده و صدا شروع به محو شدن می‌کند، در این صورت، توصیه می‌شود ایستگاه قوی‌تر دیگری را انتخاب کنید.
- صداهای نامنظم/ پارازیت - سیگنال‌های FM ضعیف یا موانع بزرگ بین فرستنده و رادیوی شما می‌توانند سیگنال را مختل کرده، باعث ارتعاش صدا یا پارازیت شوند. کم کردن سطح صدای زیر ممکن است این تاثیر را تا برطرف شدن اختلالات، مقداری کاهش دهد.

ایستگاه رادیویی FM

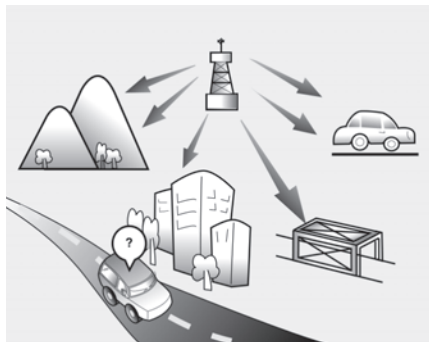

امواج FM با فرکانس‌های بالا ارسال می‌شوند و نمی‌توانند دچار خمیدگی شده، سطح زمین را پوشش دهند. به همین دلیل در مسافت‌های نسبتاً کوتاه از ایستگاه فرستنده، امواج محو می‌شوند. همچنین امواج FM به سادگی توسط ساختمان‌ها، کوه‌ها یا موانع دیگر تحت تاثیر قرار می‌گیرند. این حالت‌ها ممکن است از طریق ایجاد شرایط خاص باعث تصور وجود مشکل در دستگاه رادیو شود. شرایط ذکر شده در زیر عادی بوده و حاکی از وجود مشکل در سیستم رادیو نمی‌باشد:

دریافت موج AM (LW, MW)

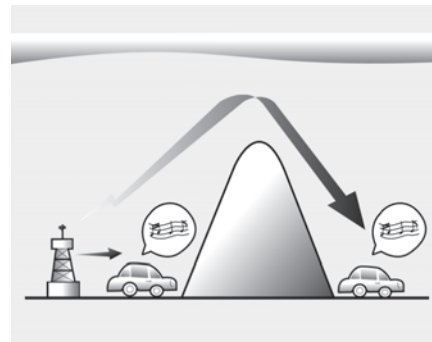

دریافت امواج فرستنده‌های AM از فواصل دور نسبت به FM بهتر است، دلیل این امر ارسال امواج AM با فرکانس‌های پایین است. این امواج رادیویی بلند دارای فرکانس پایین، می‌توانند خمیدگی کره زمین را به صورت انعکاسی به جای حرکت مستقیم به اتمسفر طی کنند. علاوه بر این، امواج AM از طریق شکل گرفتن به صورت انحنای یافته و خمیده، موانع را دور می‌زنند و به همین دلیل می‌توانند پوشش امواج بهتری را فراهم نمایند.

استفاده از تلفن همراه یا دستگاه بی سیم
 زمانی که در داخل خودرو از تلفن همراه استفاده می شود، ممکن است تجهیزات صوتی داخل خودرو دچار پارازیت شوند. این امر به معنی وجود اشکال در تجهیزات صوتی نیست. در چنین وضعیتی سعی کنید تلفن همراه را تا حد ممکن از دستگاه صوتی دور کنید.

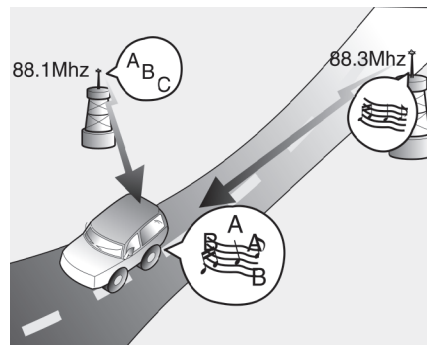

هشدار

هنگامیکه از سیستم های ارتباطی نظیر تلفن همراه یا دستگاه بی سیم در داخل خودرو استفاده می کنید، آنتن های بیرونی جداگانه ای باید برای آن ها در خودرو نصب شود. هنگامیکه تلفن داخلی خود دستگاه در خودرو مورد استفاده قرار گیرد، امکان تداخل امواج این دستگاه ها با سیستم الکتریکی خودرو وجود داشته و تاثیرگذاری نامطلوب آن ها بر عملکرد ایمن خودرو محتمل است.

اخطار

در هنگام رانندگی از تلفن همراه استفاده نکنید. برای استفاده از تلفن همراه باید در مکانی ایمن توقف کنید.

- تعویض ایستگاه - با ضعیف شدن سیگنال FM، سیگنال قوی دیگری با فرکانس نزدیک به فرکانس انتخابی شما ممکن است کم کم توسط رادیوی شما دریافت شود. این حالت به دلیل طراحی رادیوی شما باشد، چرا که رادیو باید به واضح ترین سیگنال پاسخ داده و آن را دریافت کند. اگر این حالت رخ دهد، ایستگاه دیگری را با سیگنال قوی تر انتخاب کنید.
- اختلال به دلیل تقاطع همزمان چند سیگنال - سیگنال های رادیویی دریافت شده از چند جهت مختلف، باعث ارتعاش و پارازیت می شود. این حالت می تواند به دلیل سیگنال های مستقیم و انعکاس یافته دریافتی از یک ایستگاه یا سیگنال های دریافتی از دو ایستگاه با فرکانس های نزدیک به هم باشد. در این صورت، ایستگاه دیگری را تا برطرف شدن این شرایط انتخاب کنید.

سیستم صوتی (بدون صفحه لمسی)

نوع A-2 ■



نوع A-1 ■



(خودروهای مجهز به بلوتوث بی سیم)

ویژگی‌های سیستم صوتی شما



(1) کلید خروج (Eject)

- برای خروج این کلید را فشار دهید.

(2) رادیو (نوع A-1) RADIO

- برای تغییر وضعیت بین موج‌های FM/AM این کلید را فشار دهید
- با هر بار فشار کلید وضعیت به ترتیب زیر تغییر می‌کند.

AMA ← AM ← FMA ← FM2 ← FM1

(3) MEDIA

- برای تغییر وضعیت به حالت‌های USB (iPod), CD , My MUSIC* , AUX این کلید را فشار دهید.
- با هر بار فشردن این کلید وضعیت به ترتیب BT Audio* , My MUSIC* , AUX (iPod) USB, CD تغییر می‌کند

* در صورت مجهز بودن

(4) PHONE (نوع A-1)

- صفحه‌ی نمایش تلفن را راه‌اندازی می‌کند.
- در صورتی که تلفن متصل نشده باشد صفحه نمایش اتصال نمایش داده می‌شود.

(5) کلید جستجوی آهنگ SEEK TRACK

- حالت رادیو، با فشار دادن این کلید فرکانس‌های ارسالی به صورت خودکار جستجو می‌شود.
- حالت My MUSIC , iPod, USB, CD
- با فشار دادن این کلید به مدت کوتاه آهنگ فایل بعدی یا قبلی اجرا می‌شود.
- با فشار دادن و نگه‌داشتن این کلید می‌توانید آهنگ فعلی را با سرعت به جلو یا عقب ببرید.

* در صورت مجهز بودن

(6) دکمه مدور روشن خاموش کردن و کنترل

بلندی صدا POWER/VOL

- دکمه مدور خاموش یا روشن: با فشار دادن این کلید می‌توانید سیستم را روشن یا خاموش کنید.
- دکمه کنترل بلندی صدا: با چرخاندن این دکمه به سمت راست یا چپ می‌توانید صدا را تنظیم کنید.



(7) دکمه‌های از پیش تنظیم شده [1] تا [6]

- حالت رادیو، فرکانس‌های (کانال‌های) رادیویی را ذخیره کرده یا فرکانس‌های (کانال‌های) ذخیره شده را دریافت می‌کند.
- حالت My MUSIC* , iPod, USB, CD
- [RPT]: تکرار فایل
- [RDM]: پخش تصادفی
- در حالت Radio , media , Setup و صفحه Menu منوی اعداد انتخاب می‌شود.

* در صورت مجهز بودن

(11) منو MENU

- منوهای مربوط به حالت فعلی را نمایش می‌دهد.
- List iPod: به دسته بندی بالاتر حرکت می‌کند.

(12) FOLDER

- حالت USB, CD فولدر را جستجو می‌کند.

(13) دکمه TUNE

- حالت Radio: با چرخاندن این دکمه به سمت چپ یا راست می‌توانید فرکانس رادیویی را تغییر دهید.

حالت My MUSIC*, iPod, USB, CD

- با چرخاندن دکمه به سمت چپ یا راست می‌توانید آهنگ (فایل)ها را جستجو کنید هنگام نمایش آهنگ موردنظر، دکمه را فشار دهید تا آهنگ اجرا شود.
- در تمام حالات انتخابی منوهای انتخاب شده، بزرگ نمایی را تغییر می‌دهد.

* در صورت مجهز بودن

(9) TA/SCAN

• حالت رادیو Radio

- در صورت فشار دادن این کلید به مدت کوتاه: گزینه TA روشن/ خاموش می‌شود.

- با فشار دادن کلید و نگه داشتن آن: هر یک از فرکانس‌ها به مدت ۵ ثانیه نمایش داده می‌شوند.

• حالت My MUSIC*, USB, CD

- کلید را فشار داده و نگه دارید: هر یک از آهنگ (فایل)ها به مدت ۱۰ ثانیه نمایش داده می‌شوند.

- برای گوش دادن به ادامه آهنگ (فایل) فعلی، کلید را مجدداً فشار داده و نگه دارید.

* در صورت مجهز بودن

(10) SETUP/CLOCK

- در صورت فشار دادن این کلید به مدت کوتاه: به صفحه نمایش Display، صدا Sound، ساعت Clock، تلفن Phone، حالت‌های تنظیمات سیستم System setting تغییر وضعیت می‌دهد.

- با فشار دادن کلید و نگه داشتن آن: به صفحه تنظیمات زمان Time وارد می‌شوید.



(8) DISP

- با هر بار فشار دادن این دکمه به مدت کوتاه صفحه نمایش به ترتیب زیر تغییر می‌کند.
خاموش ← روشن ← خاموش
- عملکرد سیستم صوتی ادامه می‌یابد و فقط صفحه نمایش خاموش خواهد شد.
- در حالت خاموش بودن صفحه نمایش، با فشار دادن هر یک از کلیدها، صفحه مجدداً روشن می‌شود.



(14) FM (نوع A-2)

- با فشار دادن این دکمه سیستم در حالت FM قرار می‌گیرد.
- با هر بار فشار دادن دکمه، سیستم به ترتیب زیر تغییر حالت می‌دهد:

FMA ← FM2 ← FM1

(15) AM (نوع A-2)

- با فشار دادن این دکمه سیستم به AM ← AMA تغییر حالت می‌دهد.

■ نوع A-4



■ نوع A-3



(خودروهای مجهز به تکنولوژی بلوتوث)

ویژگی‌های سیستم صوتی شما

**(1) کلید خروج (Eject)**

- برای خروج این کلید را فشار دهید.

(3) رادیو (نوع A-3) RADIO

- برای تغییر وضعیت بین موج‌های FM/AM این کلید را فشار دهید
- با هر بار فشار کلید وضعیت به ترتیب زیر تغییر می‌کند.

AM ← FMA ← FM2 ← FM1

(3) MEDIA

- برای تغییر وضعیت به حالت‌های USB (iPod), CD , My MUSIC* , AUX BT Audio* این کلید را فشار دهید.
 - با هر بار فشردن این کلید وضعیت به ترتیب BT Audio* , My MUSIC* , AUX (iPod) USB, CD تغییر می‌کند
- * در صورت مجهز بودن

(4) تلفن (نوع A-3) PHONE

- صفحه‌ی نمایش تلفن را راه‌اندازی می‌کند.
- در صورتی که تلفن متصل نشده باشد صفحه نمایش اتصال نمایش داده می‌شود.

(5) کلید جستجوی آهنگ SEEK TRACK

- حالت رادیو، با فشار دادن این کلید فرکانس‌های ارسالی به صورت خودکار جستجو می‌شود.
- حالت My MUSIC , iPod, USB, CD
- با فشار دادن این کلید به مدت کوتاه آهنگ فایل بعدی یا قبلی اجرا می‌شود.
- با فشار دادن و نگه‌داشتن این کلید می‌توانید آهنگ فعلی را با سرعت به جلو یا عقب ببرید.

* در صورت مجهز بودن

(6) دکمه مدور روشن خاموش کردن و کنترل**بلندی صدا POWER/VOL**

- دکمه مدور خاموش یا روشن: با فشار دادن این کلید می‌توانید سیستم را روشن یا خاموش کنید.
- دکمه کنترل بلندی صدا: با چرخاندن این دکمه به سمت راست یا چپ می‌توانید صدا را تنظیم کنید.

**(7) دکمه‌های از پیش تنظیم شده [1] تا [6]**

- حالت رادیو، فرکانس‌های (کانال‌های) رادیویی را ذخیره کرده یا فرکانس‌های (کانال‌های) ذخیره شده را دریافت می‌کند.
 - حالت My MUSIC* , iPod, USB, CD
 - [RPT]: تکرار فایل
 - [RDM]: پخش تصادفی
- در حالت Setup , media , Radio و صفحه Menu منوی اعداد انتخاب می‌شود.

* در صورت مجهز بودن

(11) منو MENU

- منوهای مربوط به حالت فعلی را نمایش می‌دهد.
- iPod List: به دسته بندی بالاتر حرکت می‌کند.

(12) FOLDER

- حالت USB/ CD: فولدر را جستجو می‌کند.

(13) دکمه TUNE

- حالت Radio: با چرخاندن این دکمه به سمت چپ یا راست می‌توانید فرکانس رادیویی را تغییر دهید.

- حالت My MUSIC*, iPod, USB, CD

- با چرخاندن دکمه به سمت چپ یا راست می‌توانید آهنگ (فایل)ها را جستجو کنید هنگام نمایش آهنگ موردنظر، دکمه را فشار دهید تا آهنگ اجرا شود.
- در تمام حالات انتخابی منوهای انتخاب شده، بزرگ نمایی را تغییر دهید.

* در صورت مجهز بودن

(9) SCAN

- حالت رادیو Radio
- با فشار دادن این کلید به مدت کوتاه: هر یک از فرکانس‌ها به مدت ۵ ثانیه نمایش داده می‌شوند.

- حالت My MUSIC*, USB, CD

- کلید را فشار داده و نگه دارید: هر یک از آهنگ (فایل)ها به مدت ۱۰ ثانیه نمایش داده می‌شوند.

- برای گوش دادن به ادامه آهنگ (فایل) فعلی، کلید را مجدداً فشار داده و نگه دارید.
- * در صورت مجهز بودن

(10) SETUP/CLOCK

- در صورت فشار دادن این کلید به مدت کوتاه: به صفحه نمایش، صدا Sound، ساعت Clock، تلفن Phone حالت‌های تنظیمات سیستم System setting تغییر وضعیت می‌دهد.
- با فشار دادن کلید و نگه داشتن آن: به صفحه تنظیمات زمان Time وارد می‌شوید.



(8) DISP

- با هر بار فشار دادن این دکمه به مدت کوتاه صفحه نمایش به ترتیب زیر تغییر می‌کند.
خاموش ← روشن ← خاموش
- عملکرد سیستم صوتی ادامه می‌یابد و فقط صفحه نمایش خاموش خواهد شد.
- در حالت خاموش بودن صفحه نمایش، با فشار دادن هر یک از کلیدها، صفحه مجدداً روشن می‌شود.



(14) FM (نوع A-4)

- با فشار دادن این دکمه سیستم در حالت FM قرار می‌گیرد.
- با هر بار فشار دادن دکمه، سیستم به ترتیب زیر تغییر حالت می‌دهد:

FM2 ← FM1 ←

(15) AM (نوع A-4)

- با فشار دادن این دکمه سیستم به AM تغییر حالت می‌دهد.

■ نوع A-6



■ نوع A-5



(خودروهای مجهز به تکنولوژی بلوتوث)

ویژگی‌های سیستم صوتی شما

**(1) کلید خروج (Eject)**

• برای خروج این کلید را فشار دهید.

(3) رادیو (نوع A-5) RADIO

- برای تغییر وضعیت بین موج‌های FM/AM این کلید را فشار دهید
- با هر بار فشار کلید وضعیت به ترتیب زیر تغییر می‌کند.

AM ← FMA ← FM2 ← FM1

(3) MEDIA

- برای تغییر وضعیت به حالت‌های USB (iPod), AUX, My MUSIC*, BT Audio* (CD) را فشار دهید.
- با هر بار فشردن این کلید وضعیت به ترتیب BT Audio*, My MUSIC* (iPod) USB, CD, AUX, تغییر می‌کند.

* در صورت مجهز بودن

(4) تلفن PHONE (نوع A-5)

- صفحه‌ی نمایش تلفن را راه‌اندازی می‌کند.
- در صورتی‌که تلفن متصل نشده باشد صفحه نمایش اتصال نمایش داده می‌شود.

(5) کلید جستجوی آهنگ SEEK TRACK

- حالت رادیو، با فشار دادن این کلید فرکانس‌های ارسالی به صورت خودکار جستجو می‌شود.
- حالت CD, iPod, USB, My MUSIC
- با فشار دادن این کلید به مدت کوتاه آهنگ فایل بعدی یا قبلی اجرا می‌شود.
- با فشار دادن و نگه‌داشتن این کلید می‌توانید آهنگ فعلی را با سرعت به جلو یا عقب ببرید.

* در صورت مجهز بودن

(6) دکمه مدور روشن خاموش کردن و کنترل بلندی صدا POWER/VOL

- دکمه مدور خاموش یا روشن: با فشار دادن این کلید می‌توانید سیستم را روشن یا خاموش کنید.
- دکمه کنترل بلندی صدا: با چرخاندن این دکمه به سمت راست یا چپ می‌توانید صدا را تنظیم کنید.

**(7) دکمه‌های از پیش تنظیم شده [1] تا [6]**

- حالت رادیو، فرکانس‌های (کانال‌های) رادیویی را ذخیره کرده یا فرکانس‌های (کانال‌های) ذخیره شده را دریافت می‌کند.
- حالت CD, iPod, USB, My MUSIC*

- [RPT]: تکرار فایل

- [RDM]: پخش تصادفی

- در حالت Radio, media, Setup, و صفحه Menu منوی اعداد انتخاب می‌شود.
- * در صورت مجهز بودن

FOLDER (12)

- حالت USB/ CD : فولدر را جستجو می‌کند.

TUNE دکمه (13)

- حالت Radio: با چرخاندن این دکمه به سمت چپ یا راست می‌توانید فرکانس رادیویی را تغییر دهید.
- حالت My MUSIC*, iPod, USB, CD با چرخاندن دکمه به سمت چپ یا راست می‌توانید آهنگ (فایل)ها را جستجو کنید هنگام نمایش آهنگ موردنظر، دکمه را فشار دهید تا آهنگ اجرا شود.
- در تمام حالات انتخابی منوهای انتخاب شده، بزرگ نمایی را تغییر دهید.
- * در صورت مجهز بودن

SETUP/CLOCK (10)

- در صورت فشار دادن این کلید به مدت کوتاه: به صفحه نمایش، صدا Sound، ساعت Clock، تلفن Phone حالت‌های تنظیمات سیستم System setting تغییر وضعیت می‌دهد.
- با فشار دادن کلید و نگه داشتن آن: به صفحه تنظیمات زمان Time وارد می‌شوید.

MENU منو (11)

- منوهای مربوط به حالت فعلی را نمایش می‌دهد.
- List iPod : به دسته بندی بالاتر حرکت می‌کند.

SCAN (9)

- حالت رادیو Radio - با فشار دادن این کلید به مدت کوتاه: هر یک از فرکانس‌ها به مدت ۵ ثانیه نمایش داده می‌شوند.
- حالت My MUSIC*, USB, CD - کلید را فشار داده و نگه دارید: هر یک از آهنگ (فایل)ها به مدت ۱۰ ثانیه نمایش داده می‌شوند.
- برای گوش دادن به ادامه آهنگ (فایل) فعلی، کلید را مجدداً فشار داده و نگه دارید.

* در صورت مجهز بودن



DISP (8)

- با هر بار فشار دادن این دکمه به مدت کوتاه صفحه نمایش به ترتیب زیر تغییر می‌کند.
خاموش ← روشن ← خاموش
- عملکرد سیستم صوتی ادامه می‌یابد و فقط صفحه نمایش خاموش خواهد شد.
- در حالت خاموش بودن صفحه نمایش، با فشار دادن هر یک از کلیدها، صفحه مجدداً روشن می‌شود.



(14) FM (نوع A-6)

- با فشار دادن این دکمه سیستم در حالت FM قرار می‌گیرد.
- با هر بار فشار دادن دکمه، سیستم به ترتیب زیر تغییر حالت می‌دهد:

FM2 ← FM1

(15) AM (نوع A-6)

- با فشار دادن این دکمه سیستم به AM تغییر حالت می‌دهد.

■ نوع A-8



■ نوع A-7



(خودروهای مجهز به تکنولوژی بلوتوث)

ویژگی‌های سیستم صوتی شما

**(1) کلید خروج (Eject)**

• برای خروج این کلید را فشار دهید.

(3) رادیو (نوع A-7) RADIO

- برای تغییر وضعیت بین موج‌های FM/AM این کلید را فشار دهید
- با هر بار فشار کلید وضعیت به ترتیب زیر تغییر می‌کند.

AM ← FMA ← FM2 ← FM1

(3) MEDIA

- برای تغییر وضعیت به حالت‌های USB (iPod), CD (CD), AUX, My MUSIC*, BT Audio* این کلید را فشار دهید.
- با هر بار فشردن این کلید وضعیت به ترتیب BT Audio*, My MUSIC* (iPod) USB, CD, AUX, تغییر می‌کند.

* در صورت مجهز بودن

(4) تلفن PHONE (نوع A-7)

- صفحه‌ی نمایش تلفن را راه‌اندازی می‌کند.
- در صورتی‌که تلفن متصل نشده باشد صفحه نمایش اتصال نمایش داده می‌شود.

(5) کلید جستجوی آهنگ SEEK TRACK

- حالت رادیو، با فشار دادن این کلید فرکانس‌های ارسالی به صورت خودکار جستجو می‌شود.
- حالت CD, iPod, USB, My MUSIC
- با فشار دادن این کلید به مدت کوتاه آهنگ فایل بعدی یا قبلی اجرا می‌شود.
- با فشار دادن و نگه‌داشتن این کلید می‌توانید آهنگ فعلی را با سرعت به جلو یا عقب ببرید.

* در صورت مجهز بودن

(6) دکمه مدور روشن خاموش کردن و کنترل**بلندی صدا POWER / VOL**

- دکمه مدور خاموش یا روشن: با فشار دادن این کلید می‌توانید سیستم را روشن یا خاموش کنید.
- دکمه کنترل بلندی صدا: با چرخاندن این دکمه به سمت راست یا چپ می‌توانید صدا را تنظیم کنید.

**(7) دکمه‌های از پیش تنظیم شده [1] تا [6]**

- حالت رادیو، فرکانس‌های (کانال‌های) رادیویی را ذخیره کرده یا فرکانس‌های (کانال‌های) ذخیره شده را دریافت می‌کند.

- حالت CD, iPod, USB, My MUSIC*

- [RPT]: تکرار فایل

- [RDM]: پخش تصادفی

در حالت Radio, media, Setup و صفحه Menu منوی اعداد انتخاب می‌شود.

* در صورت مجهز بودن

FOLDER (12)

- حالت USB/ CD : فولدر را جستجو می‌کند.

TUNE دکمه (13)

- حالت Radio: با چرخاندن این دکمه به سمت چپ یا راست می‌توانید فرکانس رادیویی را تغییر دهید.
- حالت My MUSIC*, iPod, USB, CD با چرخاندن دکمه به سمت چپ یا راست می‌توانید آهنگ (فایل)ها را جستجو کنید هنگام نمایش آهنگ موردنظر، دکمه را فشار دهید تا آهنگ اجرا شود.
- در تمام حالات انتخابی منوهای انتخاب شده، بزرگ نمایی را تغییر دهید.
- * در صورت مجهز بودن

SCAN (9)

- حالت رادیو Radio
- با فشار دادن این کلید به مدت کوتاه: هر یک از فرکانس‌ها به مدت ۵ ثانیه نمایش داده می‌شوند.
- حالت My MUSIC*, USB, CD
- کلید را فشار داده و نگه دارید: هر یک از آهنگ (فایل)ها به مدت ۱۰ ثانیه نمایش داده می‌شوند.
- برای گوش دادن به ادامه آهنگ (فایل) فعلی، کلید را مجدداً فشار داده و نگه دارید.

* در صورت مجهز بودن

SETUP/CLOCK (10)

- در صورت فشار دادن این کلید به مدت کوتاه: به صفحه نمایش، صدا Sound, ساعت Clock, تلفن Phone حالت‌های تنظیمات سیستم System setting تغییر وضعیت می‌دهد.
- با فشار دادن کلید و نگه داشتن آن: به صفحه تنظیمات زمان Time وارد می‌شوید.

MENU (11)

- منوهای مربوط به حالت فعلی را نمایش می‌دهد.
- List iPod : به دسته بندی بالاتر حرکت می‌کند.



DISP (8)

- با هر بار فشار دادن این دکمه به مدت کوتاه صفحه نمایش به ترتیب زیر تغییر می‌کند.
- خاموش ← روشن ← خاموش
- عملکرد سیستم صوتی ادامه می‌یابد و فقط صفحه نمایش خاموش خواهد شد.
- در حالت خاموش بودن صفحه نمایش، با فشار دادن هر یک از کلیدها، صفحه مجدداً روشن می‌شود.



(14) FM (نوع A-8)

- با فشار دادن این دکمه سیستم در حالت FM قرار می‌گیرد.
- با هر بار فشار دادن دکمه، سیستم به ترتیب زیر تغییر حالت می‌دهد:

FM2 ← FM1

(15) AM (نوع A-8)

- با فشار دادن این دکمه سیستم به AM تغییر حالت می‌دهد.

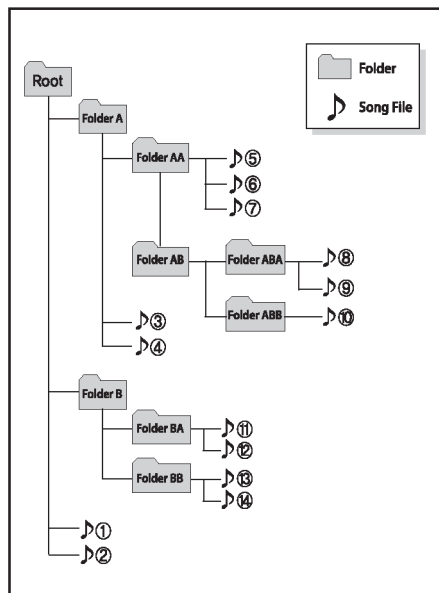
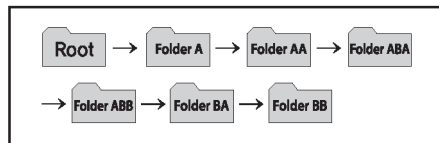

● بسته به نوع CD ها CD-R /CD-RW ، CD های خصوصی ممکن است به طور معمول بر حسب اعلام شرکت سازنده، ساخت، روش رمزگذاری یا ضبط، قابل پخش توسط دستگاه پخش شما نباشند. در این وضعیت اگر به استفاده از این نوع CD ها ادامه دهید، ممکن است آن‌ها به سیستم صوتی خودرو شما صدمه بزنند.

* **یاد آوری - پخش CD های صوتی حفاظت شده با کپی غیر متعارف**

بعضی از CD ها حفاظت شده در برابر کپی شدن که با استانداردهای بین المللی CD های صوتی هماهنگی ندارد (کتاب قرمز)، ممکن است توسط سیستم صوتی خودرو بدرستی پخش نشوند. لطفا توجه داشته باشید اگر شما سعی در پخش CD های حفاظت شده نمایید و دستگاه پخش CD به نحو صحیح قادر به پخش آن‌ها نباشد، ممکن است مشکل ناشی از این CD ها بوده و دستگاه به خودی خود ایرادی نداشته باشد، لطفا این گونه CD ها را استفاده نکنید.

توجه:

ترتیب پخش فایل‌ها (فولدرها):

۱. فرمان پخش آهنگ: به ترتیب از ۱ تا ۱۴

۲. ترتیب پخش فولدرها

* در صورتی که هیچ فایل صوتی در فولدر وجود نداشته باشد، فولدر نمایش داده نمی‌شود.

* **یاد آوری - استفاده از CD**

● اگر دمای خودروی شما بالا است، قبل از روشن کردن سیستم صوتی خودرو شیشه‌ها را به منظور تهویه خودرو پایین دهید.

● کپی و استفاده از فایل‌های WMA/MP3 بدون اجازه قبلی غیرقانونی است. فقط از CD هایی که به طور قانونی تولید شده‌اند استفاده کنید.

● از به کارگیری مواد فرار نظیر بنزین و تینر، تمیز کننده‌های معمولی و اسپری‌های مغناطیسی تولید شده برای دیسک‌های آنالوگ، برای تمیز کردن CD خودداری کنید.

● برای جلوگیری از آسیب دیدن سطح C، CD ها را با گرفتن از لبه‌های بیرونی یا لبه‌های سوراخ وسط، نگاهدارید.

● قبل از جازدن برای پخش سطح CD را با پارچه نرم تمیز کنید. (از سمت لبه‌های داخلی به سمت لبه‌های بیرون تمیز کاری را انجام دهید.)

● به سطح CD آسیب نزده و به آن نوار چسب یا کاغذ نچسبانید.

● از جا نزدن هیچ چیز بجز CD در دستگاه پخش CD اطمینان حاصل کنید (بیش از یک CD را در هر بار جا نزنید).

● برای حفاظت از CD ها در مقابل خراش یا کثیفی، پس از استفاده، از CD ها را در پوشش مخصوص خودشان نگهداری کنید.

⚠️ اخطار

- هنگام رانندگی به صفحه نمایش خیره نشوید. خیره شدن طولانی مدت به صفحه نمایش منجر به پرت شدن حواس راننده و در نتیجه تصادف منجر به ایجاد ترافیک خواهد شد.
- از پیاده کردن، سوار کردن یا دستکاری سیستم صوتی خودداری نمایید. در غیر این صورت ممکن است منجر به تصادف؛ آتش سوزی یا برق گرفتگی شوند.
- استفاده از تلفن هنگام رانندگی موجب پرت شدن حواس راننده هم‌چنین افزایش احتمال تصادف خواهد شد. پس از توقف یا پارک خودرو از تلفن استفاده کنید.
- از پاشیدن آب بر روی سیستم صوتی یا وارد نمودن اجسام خارجی به سیستم خودداری نمایید، در غیر اینصورت، موجب ایجاد دود، آتش سوزی یا نقص در سیستم صوتی خواهد شد.

⚠️ اخطار

رانندگی در حالت عدم تمرکز می‌تواند منجر به از دست دادن کنترل شود و در نتیجه تصادف، آسیب جدی و مرگ رخ خواهد داد. اولین مسئولیت راننده عملکرد ایمن و قانونی خودرو است، و استفاده از هرگونه تجهیزات که نیاز به نگاه‌داشتن با دست باشد، سایر امکانات یا سیستم‌های خودرو که موجب اختلال در تمرکز وی شود و از نظر قانونی مجاز نباشد، هرگز نباید هنگام رانندگی استفاده شود.

- در صورتی که صفحه نمایش چیزی نشان ندهد یا صدایی شنیده نشود، احتمال بروز نقص در سیستم وجود دارد. در این شرایط از سیستم صوتی استفاده نکنید، در غیر این صورت منجر به حوادثی مانند آتش سوزی، برق گرفتگی یا صدمه جدی به سیستم می‌شود.
- هنگام وقوع رعد و برق، از دست زدن به آنتن خودداری کنید، این کار می‌تواند موجب برق گرفتگی بر اثر رعد و برق شود.
- در اماکنی که پارک یا توقف خودرو ممنوع است، برای کار با سیستم توقف نکنید، این عمل می‌تواند منجر به تصادف و ایجاد ترافیک شود.
- پس از قرارگیری سوئیچ خودرو در وضعیت روشن ON، از سیستم صوتی استفاده کنید. اگر هنگام قرار داشتن سوئیچ در حالت خاموش OFF، از سیستم استفاده کنید، شارژی باتری خای می‌شود.

- حین تمیز کردن سیستم، ابتدا آن را خاموش کرده و از پارچه نرم و خشک استفاده کنید. هرگز از مواد زبر، پارچه‌های مصنوعی یا حلال‌ها (الکل، بنزین، تینر و غیره) استفاده نکنید، این مواد به پنل سیستم صدمه زده، منجر به کاهش کیفیت رنگ / مواد می‌گردند.
- از قرار دادن نوشیدنی‌ها در نزدیکی سیستم صوتی خودداری نمایید. پاشیدن نوشیدنی بر روی سیستم، منجر به نقص می‌گردد.
- در صورت بروز نقص در دستگاه، توصیه می‌شود به عاملیت مجاز کیا مراجعه نمایید.
- قرار دادن سیستم صوتی در محیطی الکترومغناطیسی منجر به ایجاد پارازیت‌های صوتی می‌گردد.

- در صورت تمایل به تغییر موقعیت نصب سیستم، لطفاً به عاملیت مجاز کیا مراجعه نمایید. نصب یا پیاده کردن سیستم باید توسط پرسنل آموزش دیده و با تجربه انجام گردد.
- پیش از استفاده از سیستم، سوئیچ خودرو را در موقعیت روشن قرار دهید. حین قرار داشتن سوئیچ در موقعیت خاموش OFF، به مدت طولانی از سیستم استفاده نکنید. در غیر این صورت، شارژ باتری خالی می‌شود.
- سیستم را در معرض شوک شدید یا ضربه قرار ندهید. فشار مستقیم به بخش جلویی مانیتور منجر به صدمه دیدن LCD یا صفحه نمایش لمسی می‌گردد.

هشدار

- کار با سیستم حین رانندگی حواس راننده را از محیط اطراف پرت کرده، می‌تواند منجر به تصادف گردد. ابتدا خودرو را در مکانی ایمن پارک کرده و سپس با سیستم کار کنید.
- صدای سیستم را در حدی تنظیم کنید که صداهای بیرون خودرو شنیده شود. رانندگی در حالتی که صداهای بیرون خودرو به گوش نمی‌رسد، می‌تواند منجر به تصادف گردد.
- حین روشن کردن سیستم به تنظیمات بلندی صدا توجه نمایید. خروج ناگهانی صدای بلند در اثر روشن کردن سیستم می‌تواند منجر به اختلال شنوایی گردد. (پیش از خاموش کردن سیستم، بلندی صدا را در حدی مناسب تنظیم نمایید.)

* یادآوری - استفاده از فلش مموری صوتی USB

- در هنگام استفاده از فلش مموری صوتی USB، از وصل نبودن فلش مموری قبل از استارت خودرو و وصل کردن آن بعد از استارت، اطمینان حاصل کنید.
- اگر در هنگام وصل بودن فلش مموری USB صوتی، خودرو را استارت بزنید، ممکن است این عمل به فلش مموری USB آسیب بزند. (فلش مموری‌ها، به شوک الکتریکی بسیار حساس هستند.)
- اگر در هنگام وصل بودن فلش مموری USB، خودرو را روشن یا خاموش کنید، ممکن است فلش مموری صوتی خارجی کار نکند.
- دستگاه ممکن است فایل‌های MP3 یا WMA غیر اصلی را پخش نکند.
- (1) دستگاه فقط فایل‌های MP3 دارای فشردگی بین ۸ تا ۳۲۰ کیلوبیت در ثانیه را می‌تواند پخش کند.
- (۲) دستگاه فقط فایل‌های موسیقی WMA دارای فشردگی بین ۸ تا ۳۲۰ کیلوبیت در ثانیه را می‌تواند پخش کند.
- در هنگام وصل و جدا کردن فلش مموری صوتی USB، احتیاط لازم را در مورد الکتریسیته ساکن رعایت کنید.
- Mp3های رمزگذاری شده قابل شناسایی توسط دستگاه صوتی نیستند.

- بسته به وضعیت فلش مموری USB، فلش مموری صوتی وصل شده ممکن است شناسایی نشود.
- هنگامی که فرمت بایت / سکتور فلش مموری صوتی USB، ۵۱۲ یا ۲۰۴۸ بایت نباشد، فلش مموری صوتی قابل شناسایی نخواهد بود.
- فقط فلش مموری صوتی USB فرمت شده بر اساس FAT با تعداد بیت ۳۲/۱۶/۱۲ قابل اجرا است.
- تجهیزات یا فلش مموری صوتی بدون USB I/F اصلی (قانونی)، احتمالاً شناسایی نمی‌شوند.
- از عدم تماس ترمینال فلش مموری صوتی با بدن یا اشیاء دیگر اطمینان حاصل کنید.
- اگر فلش مموری USB را در زمانی کوتاه به طور مکرر قطع و وصل (سوار و پیاده) کنید، ممکن است به وسیله صوتی آسیب وارد شود.
- ممکن است در حین قطع و وصل کردن وسیله صوتی USB صدای مزاحم نا آشنا به گوش برسد. س
- اگر در حین پخش در حالت فلش مموری صوتی USB، فلش مموری صوتی را جدا کنید، فلش مموری صوتی USB ممکن است آسیب دیده یا خراب شود. بنابراین زمانی که موتور خاموش است یا دستگاه در حالت پخش فلش مموری صوتی USB قرار ندارد (به طور مثال رادیو، CD)، وسیله صوتی خارجی را جدا کنید.
- بسته به نوع و ظرفیت وسیله صوتی خارجی USB یا نوع فایل‌های ذخیره شده در فلش مموری صوتی USB، زمان لازم برای شناسایی فلش مموری صوتی متفاوت است، اما این امر حاکی از عیب نیست و فقط باید صبر کنید.
- از فلش مموری صوتی USB برای هیچ منظور دیگری به جز پخش فایل‌های موسیقی استفاده نکنید.
- از فلش مموری صوتی USB نمی‌توان برای پخش ویدئو استفاده نمود.
- استفاده از تجهیزات جانبی فلش مموری صوتی USB مانند شارژر یا گرم کنی که از I/F فلش مموری صوتی USB استفاده می‌کند، ممکن است کیفیت عملکرد را پایین آورده یا به بروز مشکل منجر شود.

- اگر از وسایل جانبی نظیر هاب USB (که جداگانه خریدار کرده‌اید) استفاده کنید، ممکن است سیستم صوتی خودرو نتواند فلش مموری صوتی را شناسایی کند. فلش مموری صوتی USB را مستقیماً به ترمینال رسانه (سیستم صوتی) خودرو وصل کنید.
- اگر فلش مموری USB شما به پارتیشن‌های مجازی تقسیم شده است، فقط آهنگ‌هایی که در پارتیشن دارای الویت بالاتری قرار دارند توسط سیستم صوتی خودروی شما شناسایی خواهند شد.
- تجهیزاتی نظیر اجرا کننده فایل MP3 (MP3 PLAYER)، تلفن همراه، دوربین دیجیتال توسط USB I/F احتمالاً قابل شناسایی نیستند.
- شارژر USB ممکن است در برخی سیستم‌های تلفن پشتیبانی نشده باشد.
- دیسک سخت USB یا دستگاه‌های USB هایی که به دلیل لرزش خودرو دچار خطا می‌شوند، ممکن است شناسایی نشوند.
- USB‌های غیر استاندارد (با پوشش فلزی) قابل شناسایی نیستند.
- رم ریدر USB (مانند SD ، CF ، MICRO SD و غیره) و یا هاب‌های HDD خارجی احتمالاً قابل شناسایی نیستند.
- فایل‌های موسیقی دارای حفاظت DRM (حفاظت قانونی از فایل‌های دیجیتال) قابل شناسایی نیستند.
- اطلاعات موجود در فلش مموری USB ممکن است حین استفاده از AUDIO حذف شوند. تهیه فایل پشتیبان از فایل‌های موجود در فلش مموری توصیه می‌شود.
- به منظور جلوگیری از آسیب دیدن جک فلش مموری، استفاده از فلش مموری‌هایی که دارای جا سوئیچی و یا تجهیزات جانبی تلفن همراه هستند توصیه نمی‌گردد.
- لطفاً فقط از محصولاتی که از نوع وارد کردنی (Plug in) بوده و در تصویر نشان داده شده استفاده نمایید.



- * یادآوری - استفاده از دستگاه iPod
 - بعضی از مدل‌های دستگاه iPod ممکن است از مقررات (پروتکل) تبادل اطلاعات تبعیت نکرده و فایل‌ها ممکن است قابل پخش نباشد. مدل‌های iPod تابع پروتکل عبارتند از:
 - iPod 4/3GS
 - iPod Touch اولین تا چهارمین نسخه
 - iPod nano اولین تا ششمین نسخه
 - iPod کلاسیک
 - ترتیب جستجو یا پخش آهنگ‌های داخل دستگاه iPod می‌تواند با ترتیب جستجو در سیستم صوتی فرق داشته باشد.
 - اگر iPod به دلیل بروز مشکل در آن از کار افتاده، iPod را دوباره تنظیم کنید (تنظیم دوباره: به دفترچه راهنمای iPod مراجعه کنید).
 - ممکن است iPod با باتری ضعیف، عملکرد عادی نداشته باشد.
- برخی از دستگاه‌های iPod همانند iPhone را می‌توان از طریق تکنولوژی ارتباط بی‌سیم بلوتوث Bluetooth متصل کرد. سیستم باید دارای قابلیت تکنولوژی بی‌سیم بلوتوث Bluetooth باشد (همانند سیستم تکنولوژی هدفون بی‌سیم بلوتوث Bluetooth) سیستم قادر به پخش فایل‌های صوتی است، اما کنترل‌ها از طریق سیستم صوتی انجام نمی‌گردد.
 - برای فعال کردن iPod از طریق دکمه‌های سیستم صوتی به کابل اختصاصی iPod نیاز دارید. این کابل حین خریداری iPod در اختیار شما قرار می‌گیرد.
 - ممکن است بر اثر خصوصیات سیستم Phone / iPod شما، عملکردها بدرستی انجام نشده، آهنگ‌ها رد شوند.
 - در صورتی که iPod شما از طریق تکنولوژی اتصال بی‌سیم بلوتوث Bluetooth و USB متصل شده است: ممکن است صدا بدرستی شنیده نشود. در تلفن iPod خود اتصال از طریق USB یا Bluetooth را انتخاب کنید تا خروج (منبع) صدا عوض شود.
- هنگام اتصال وسیله صوتی توسط کابل iPod، جک (فیش) را تا انتها به داخل فشار دهید در غیر این صورت ارتباط بین iPod و سیستم صوتی دچار تداخل می‌شود.
 - حین تنظیم افکت‌های صدای iPod و سیستم صوتی، افکت‌های صدای هر دو دستگاه یکدیگر را پوشش داده و بر هم تاثیر منفی می‌گذارند لذا ممکن است کیفیت صدا را پایین آورده و یا خراب کنند.
 - در هنگام تنظیم بلندی صدا سیستم صوتی عملکرد اکولایزر iPod را غیر فعال (خاموش کنید)، هم‌چنین در هنگام استفاده از اکولایزر iPod، اکولایزر سیستم صوتی را خاموش کنید.
 - در هنگام عدم استفاده از iPod با سیستم صوتی خودرو، کابل iPod را از iPod جدا کنید. در غیر این صورت iPod در حالت تجهیزات جانبی باقی مانده بدرستی عمل نمی‌کند.
 - در صورت خرید محصولات iPhone / iPod، کابل پشتیبانی ۱ متری را نیز تهیه نمایید، زیرا کابل‌های بلند قابل شناسایی نخواهند بود.

* یادآوری - استفاده از تلفن همراه مجهز به بلوتوث

- هندزفری تکنولوژی اتصال بی سیم بلوتوث به دستگاهی اطلاق می شود که به کاربر اجازه ی برقراری تماس راحت با تکنولوژی اتصال بی سیم بلوتوث از طریق سیستم صوتی را می دهد.
- تکنولوژی اتصال بی سیم بلوتوث به دستگاه ها اجازه می دهد در فاصله نزدیک متصل شوند که شامل دستگاه های هندزفری، هدست، کنترل های بی سیم و غیره می شود. برای کسب اطلاعات بیشتر از وب سایت تکنولوژی اتصال بی سیم بلوتوث www.bluetooth.com دیدن کنید.
- واژه و لوگوی بلوتوث تحت علامت تجاری در مالکیت کمپانی Bluetooth SIG.Inc ثبت شده است و هرگونه استفاده از این علامت توسط شرکت کیا تحت لیسانس آن کمپانی می باشد. سایر علامت های تجاری و نام های تجاری مختص صاحبان مربوط به خود می باشند. استفاده از تکنولوژی بلوتوث مستلزم تلفن همراه مجهز به بلوتوث می باشد.

- عملکردهایی که توسط تکنولوژی اتصال بی سیم بلوتوث خودرو پشتیبانی می شوند به شرح زیر می باشد. برخی عملکردها بسته به تلفن همراه شما پشتیبانی نمی شوند
- پاسخ دادن و برقراری تماس های هندزفری
- کار با منو حین تماس (انتقال تماس به تلفن خصوصی، قراردادن تماس در حالت انتظار، تنظیم صدای خروجی)
- دانلود نمودن سابقه تماس ها
- دانلود کردن دفترچه تلفن همراه
- دانلود اتوماتیک دفترچه تلفن / سابقه تماس ها
- اتصال اتوماتیک سیستم مجهز به تکنولوژی بلوتوث
- سیستم صوتی مجهز به تکنولوژی بلوتوث پیش از استفاده از بلوتوث سیستم صوتی خودرو، جهت اطلاع از عملکردهای تلفن، دفترچه راهنمای تلفن همراه خود را مطالعه نمایید.

- برای استفاده از خصوصیات بلوتوث، تلفن همراه باید به سیستم صوتی خودرو همگام سازی و متصل شود.
- همگام سازی و اتصال یک تکنولوژی اتصال بی سیم تلفن همراه فقط هنگامی کار می کند که گزینه بلوتوث تلفن همراهتان روشن باشد (راههای روشن کردن تکنولوژی اتصال بی سیم ممکن است بسته به تلفن همراهتان متفاوت باشد)
- هنگام رانندگی هرگز از تلفن همراه یا تنظیمات بلوتوث (همگام سازی) استفاده نکنید
- حتی در صورتی که تلفن همراه مجهز به بلوتوث از عملکردها پشتیبانی می کند، در صورتی که تلفن همراه در حالت مخفی از دیگر دستگاه ها قرار داشته یا بلوتوث تلفن همراه خاموش باشد، حین انجام عملکرد جستجو، یافت نمی شود.
- پیش از انجام عملکرد، جستجوی اتصال در سیستم صوتی خودرو، حالت مخفی را غیر فعال کرده یا بلوتوث را روشن کنید.

- در صورتی که آنتن تلفن همراه شما (داخل خودرو) از دسترس خارج باشد (به عنوان مثال هنگام قرارگیری در تونل، زیرزمین، مناطق کوهستانی و غیره) نمی‌توانید از هندزفری (گوشی‌های تلفن همراه) و عملکردهای آن استفاده کنید.
- در صورت ضعیف بودن سیگنال تلفن همراه یا سرو صدای بسیار زیاد داخل خودروها، هنگام مکالمه ممکن است به سختی صدای افراد دیگر را بشنوید.
- تلفن همراه را نزدیک یا داخل اشیاء فلزی قرار ندهید، در غیراینصورت، موجب اختلال در سیستم ارتباط بلوتوث یا ایستگاه‌های خدمات تلفن همراه خواهد شد.
- قراردادن سیستم صوتی در محیط الکترو مغناطیسی ممکن است منجر به پارازیت شود.
- بعضی از تلفن‌های همراه یا تجهیزات دیگر ممکن است موجب ایجاد پارازیت یا تداخل در عملکرد سیستم صوتی شوند. در این شرایط جابه‌جایی و قراردادن آن‌ها در محلی دیگر می‌تواند مشکل را حل کند.
- هنگام اتصال تلفن همراه به سیستم بلوتوث خودرو، برای عملکردهای اضافی مربوط به بلوتوث، شارژگوشی ممکن است سریعتر از معمول خالی شود.
- اگر اولویت براساس وضعیت سوئیچ خودرو (IGN/ACC ON) تنظیم شده باشد، بلوتوث بطور اتوماتیک فعال و متصل می‌شود. حتی در صورتی که خارج از خودرو باشید به محض نزدیک شدن به خودرو، بلوتوث بطور اتوماتیک فعال و متصل می‌شود. اگر مایل به عملکرد اتوماتیک بلوتوث نمی‌باشید مراحل زیر را دنبال کنید.
- ۱) گزینه بلوتوث تلفن همراه را غیرفعال OFF کنید.
- ۲) گزینه بلوتوث سیستم صوتی خودرو خود را خاموش OFF کنید.
- برای خاموش نمودن تکنولوژی بی‌سیم بلوتوث در سیستم صوتی خودرو کلید تنظیمات [SETUP] را فشار دهید سپس گزینه [Phone] را انتخاب کرده و خاموش نمودن [Turn off] را انتخاب کنید.
- در برخی تلفن‌های همراه مجهز به بلوتوث، تکنولوژی بلوتوث بطور متناوب خاموش می‌شود، موارد زیر را دنبال کنید و دوباره اقدام نمایید.
- ۱) عملکرد بلوتوث را در تلفن همراه خاموش و روشن نموده و مجدداً اقدام نمایید.
- ۲) تلفن همراه را خاموش و روشن نموده و مجدداً اقدام نمایید.
- ۳) باتری تلفن را خارج کرده، تلفن را روشن کنید و مجدداً اقدام نمایید.
- ۴) سیستم صوتی را خاموش و روشن کرده و مجدداً اقدام نمایید.
- ۵) تمام تجهیزات همگام شده را حذف کرده و همگام‌سازی (شناسایی) نموده و مجدداً اقدام نمایید.
- این امکان وجود دارد که تا ۵ دستگاه مجهز به بلوتوث را در سیستم، خودرو همگام‌سازی کرد.

هشدار

- هندزفری بلوتوث عملکردی است که به راننده امکان می‌دهد رانندگی امنی را تجربه کند. اتصال سیستم صوتی خودرو به بلوتوث تلفن همراه، مکالمه تلفنی، دریافت تماس‌های ورودی و مدیریت دفترچه تلفن را امکان‌پذیر می‌کند. قبل از بکارگیری عملکرد بلوتوث، محتوای این دفترچه راهنما را با دقت مطالعه نمایید.
- استفاده بیش از حد یا بکارگیری هنگام رانندگی ممکن است منجر به اختلال در رانندگی و تصادف شود.
- هنگام رانندگی از بلوتوث بیش از حد استفاده نکنید.
- نگاه کردن به صفحه نمایش به مدت طولانی خطرناک است و ممکن است منجر به تصادف شود.
- هنگام رانندگی فقط برای مدت کوتاهی به صفحه نگاه کنید.

- اسامی افراد در قسمت تماس‌ها Contact باید به زبان انگلیسی ذخیره شود، در غیراینصورت بدرستی نمایش داده نمی‌شود.
- بلندی صدای مکالمه با هندزفری و کیفیت آن بستگی به نوع تلفن همراه شما دارد.
- در هر لحظه فقط یک دستگاه مجهز به بلوتوث را می‌تواند متصل نمود.
- در بعضی از تلفن‌های همراه، استارت زدن خودرو هنگام مکالمه با هندزفری بلوتوث موجب قطع تماس می‌شود (هنگام استارت زدن خودرو، تماس را به تلفن همراه منتقل نمایید)
- اگر تلفن همراه همگام‌سازی یا متصل نشده باشد امکان ورود به حالت تلفن وجود ندارد. به محض اینکه تلفن شناسایی یا متصل می‌شود، صفحه راهنمایی نشان داده خواهد شد.

* یاد آوری - استفاده از فرمان صوتی

- پس از دانلود دفترچه تلفن بلوتوث، باید اجازه بدهید تا سیستم، دفترچه تلفن را به اطلاعات صوتی تبدیل کند. در این مدت، سیستم تشخیص صدا ممکن است بدرستی کار نکند.
- هنگام وارد کردن دفترچه تلفن، علامت‌ها و شماره‌های خاص ممکن است توسط سیستم تشخیص صدا شناسایی نشود. به عنوان مثال، "John Doe %&" به صورت "John Doe" شناسایی می‌شود.
- عملکرد تشخیص صدا از تشخیص فرامین مندرج در این دفترچه راهنما پشتیبانی می‌کند.
- هنگام استفاده از عملکرد تشخیص صدا، به کارگیری ریموت کنترل و گریبلک فرمان یا تلفن همراه موجب غیرفعال شدن سیستم تشخیص صدا می‌شود و به شما امکان می‌دهد به صورت دستی عملکردهای دلخواه خود را انجام دهید.
- میکروفون را بالای پشت‌سری صندلی راننده قرار دهید. جهت عملکرد مطلوب، هنگام گفتن فرامین صوتی، وضعیت مناسب قرارگیری خود را حفظ کنید.
- سیستم تشخیص صوت ممکن است به خاطر سر و صدای بیرون بدرستی عمل نکند. شرایط زیر می‌تواند بر روی سیستم تشخیص صوت تأثیر بگذارند:
 - باز بودن شیشه‌ها و سان‌روف (سقف برقی)
 - در صورت فعال بودن سیستم گرمایشی / سرمایشی
 - در حال عبور از تونل
 - هنگام رانندگی بر روی جاده‌های ناهموار و سخت

حالت رادیو Radio

(مدل A-1، مدل A-2، مدل A-5، مدل A-6 با RDS)

دکمه‌های حالت رادیو

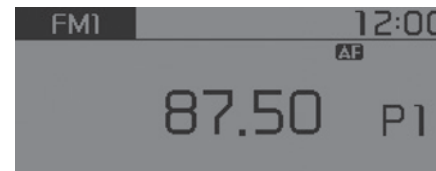

کلید جستجو SEEK

کلید جستجو [SEEK TRACK] را فشار دهید.

- برای تغییر فرکانس برای مدت کوتاه کلید را فشار دهید.
- فشار دادن و نگه داشتن کلید، بطور خودکار فرکانس بعدی را جستجو می‌کند.

جستجوی فرکانس‌های پیش تنظیم

Preset SEEK

برای پخش فرکانس‌های پیش تنظیم کلیدهای [1] تا [6] را فشار دهید.

- دکمه را به مدت کوتاهی فشار دهید: فرکانس ذخیره شده در کلید مربوطه را پخش می‌کند.
- فشار دادن و نگه داشتن دکمه : فشار دادن و نگه داشتن کلید دلخواه [1] تا [6] باعث ذخیره شدن ایستگاه فعلی در کلید انتخابی شده و صدای بیپ شنیده می‌شود.

اسکن SCAN

کلید [TA/SCAN] را فشار دهید.

- با فشار دادن این کلید به مدت کوتاه، فرکانس پهنای باند اضافه می‌شود و هر یک از فرکانس‌های پهنای باند را به مدت ۵ ثانیه نشان می‌دهد. پس از اسکن شدن تمام فرکانس‌ها، فرکانس فعلی بازخوانی و پخش می‌شود.

انتخاب از طریق جستجوی دستی

برای تنظیم فرکانس رادیو دکمه TUNE را به سمت چپ یا راست بچرخانید.

اعلام ترافیک (TA)

با فشار دادن کلید [TA/SCAN] به مدت کوتاه حالت TA (اعلام ترافیک) را روشن و خاموش (ON/OFF) کنید.

منو رادیو (MENU)

AF (فرکانس جایگزین): دکمه [2]

گزینه فرکانس جایگزین می‌تواند روشن یا خاموش شود ON/OFF.

منطقه: دکمه [3]

گزینه منطقه می‌تواند روشن یا خاموش شود ON/OFF.

اخبار: دکمه [4]

گزینه اخبار می‌تواند روشن یا خاموش شود ON/OFF.



عملکرد کلید [MENU] ذخیره اتوماتیک AST (Auto Store) و اطلاعات info می‌باشد.

AST (ذخیره اتوماتیک): دکمه [1]

منوی AST (Auto Store) را انتخاب کنید تا فرکانس‌ها را به ترتیب ایستگاه‌های بالاتر در کلیدهای جستجوگر [1] تا [6] ذخیره کند. در صورت عدم دریافت فرکانس، فرکانسی که اخیراً دریافت شده پخش می‌شود. فقط از حافظه از پیش تنظیم شده [1] تا [6] برای حالت FMA,AMA استفاده کنید.

منو : رادیو



عملکرد کلید [MENU] ذخیره اتوماتیک AST (Auto Store) و اطلاعات info می‌باشد.

AST (Auto Store) : دکمه [1]

منوی AST (Auto Store) را انتخاب کنید تا فرکانس‌ها به ترتیب ایستگاه‌های بالاتر در کلیدهای جستجوگر [1] تا [6] ذخیره شوند. در صورت عدم دریافت فرکانس، فرکانسی که اخیراً دریافت شده پخش می‌شود.

جستجوی فرکانس‌های پیش تنظیم

Preset SEEK

برای پخش فرکانس‌های پیش تنظیم کلیدهای [1] تا [6] را فشار دهید.

- دکمه را به مدت کوتاهی را فشار دهید: فرکانس ذخیره شده در کلید مربوطه را پخش می‌کند.
- فشاردادن و نگه‌داشتن دکمه : فشاردادن و نگه‌داشتن کلید دلخواه [1] تا [6] باعث ذخیره شدن ایستگاه فعلی در کلید انتخابی شده و صدای بیپ شنیده می‌شود.

اسکن SCAN

کلید [SCAN] را فشار دهید.

- با فشاردادن این کلید به مدت کوتاه : فرکانس باند را به مدت ۵ ثانیه نشان می‌دهد. پس از اسکن شدن تمام فرکانس‌ها، فرکانس فعلی بازخوانی و پخش می‌شود.
- با فشاردادن و نگه‌داشتن این کلید : فرکانس‌های ذخیره شده در کلیدهای جستجوگر [1] تا [6] را به مدت ۵ ثانیه نشان می‌دهد.

انتخاب از طریق جستجوی دستی

برای تنظیم فرکانس رادیو، دکمه TUNE را به سمت چپ و راست بچرخانید.

حالت رادیو Radio

(مدل A-3، مدل A-4، مدل A-7، مدل A-8)

دکمه حالت رادیو

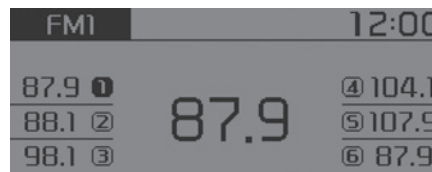

جستجو SEEK

کلید جستجو [SEEK TRACK] را فشار دهید.

- با فشار دادن این کلید به مدت کوتاه فرکانس رادیویی تغییر می‌کند.
- فشاردادن و نگه‌داشتن این کلید بطور خودکار فرکانس بعدی را جستجو کنید.

حالت مدیا

دکمه حالت مدیا

با فشار دادن کلید [MEDIA]، حالت عملکرد به ترتیب زیر تغییر می‌کند.

My music* ← AUX ← USB(iPod) ← CD
BT Audio* ←

* در صورت مجهز بودن

نام فایل، فولدر بر روی صفحه نمایش نشان داده می‌شود.

حالت CD صوتی



حالت CD MP3

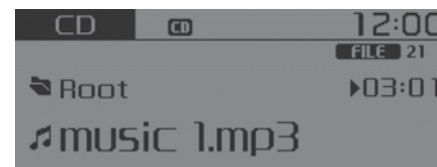

حالت USB



حالت My Music

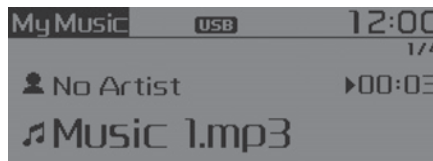

به محض وارد کردن CD، بطور خودکار CD اجرا می‌شود.

به محض متصل کردن فلش مموری USB، آهنگ‌ها بطور خودکار پخش می‌شود.

حالت تکرار Repeat

حین اجرای آهنگ فعلی، دکمه [RPT] را فشار دهید.

برای تکرار آهنگ‌های CD صوتی، MP3CD، iPod، USB، My Music، دکمه تکرار RPT را روی صفحه فشار دهید.

• برای تکرار یک آهنگ (دکمه را به مدت کوتاه فشار دهید): این عمل آهنگ در حال پخش را تکرار می‌کند.

برای تکرار آهنگ‌های MP3CD، USB: دکمه FLD.RPT را روی صفحه نمایش فشار دهید.

• برای تکرار فولدر (دو بار فشار دهید): همه آهنگ‌های فولدر در حال پخش را تکرار می‌کند.

برای غیرفعال کردن حالت تکرار، [RPT] را مجدداً فشار دهید.

* در صورت مجهز بودن

پخش تصادفی Random

- هنگام پخش آهنگ یا فایل: کلید [RDM] ► را فشار دهید. برای پخش تصادفی آهنگ‌های حالت *Audio CD، My Music، RDM را روی صفحه نمایش فشار دهید.
- پخش تصادفی Random (با فشار دادن کلید به مدت کوتاه): تمام آهنگ‌ها به صورت تصادفی Random پخش می‌شود.
- حالت USB،CD MP3: پیغام RDM.FLD بر روی صفحه LCD نمایش داده می‌شود.
- پخش تصادفی فولدر (با فشار دادن کلید به مدت کوتاه): تمام فایل‌های فولدر فعلی به صورت تصادفی Random پخش می‌شوند.
- حالت USB،CD MP3: پیغام ALL RDM بر روی صفحه LCD نمایش داده می‌شود.
- پخش تصادفی (با دو بار فشار دادن کلید): تمام فایل‌ها به صورت تصادفی Random پخش می‌شوند.
- حالت iPod: پیغام RDM بر روی صفحه LCD نمایش داده می‌شود.
- پخش تصادفی Random (با فشار دادن کلید به مدت کوتاه): تمام فایل‌ها به صورت تصادفی Random پخش می‌شود.
- برای غیرفعال کردن عملکرد Random، کلید [RDM] را مجدداً فشار دهید.
- * در صورت مجهز بودن

تغییر آهنگ / فایل

- هنگام پخش آهنگ (فایل): کلید [SEEK\]◀ را فشار دهید.
- با فشار دادن این کلید به مدت کوتاه: آهنگ فعلی از ابتدا پخش می‌شود.
- اگر کلید [SEEK TRACK\]، مجدداً در مدت ۱ ثانیه فشار داده شود، آهنگ قبلی پخش می‌شود.
- با فشار دادن و نگاه داشتن این کلید: آهنگ به جلو و عقب می‌رود.
- هنگام پخش آهنگ (فایل): کلید [SEEK\]◀ را فشار دهید.
- با فشار دادن این کلید به مدت کوتاه: آهنگ بعدی پخش می‌شود.
- با فشار دادن و نگاه داشتن این کلید: آهنگ با سرعت به جلو می‌رود.

اسکن Scan (با RDS)

- با فشار دادن و نگاه داشتن دکمه [TA/SCAN]: از آهنگ بعدی شروع کرده و آهنگ را به مدت ۱۰ ثانیه پخش می‌کند.
- برای غیرفعال کردن اسکن، کلید [TA/SCAN] را مجدداً فشار داده و نگاه دارید.
- عملیات اسکن در حالت iPod پشتیبانی نمی‌شود.

اسکن Scan (بدون RDS)

- با فشار دادن کلید [Scan] به مدت کوتاه: از آهنگ بعدی شروع کرده و آهنگ را به مدت ۱۰ ثانیه پخش می‌کند.
- برای غیرفعال کردن اسکن، کلید [Scan] را مجدداً فشار دهید.
- عملکرد Scan در حالت iPod پشتیبانی نمی‌شود.

حالت منو: USB/MP3 CD



برای تکرار آهنگ‌ها Repeat، پخش تصادفی Folder، پخش Random، تکرار فولدر Folder Repeat، پخش تصادفی تمام فایل‌ها All Random، نمایش اطلاعات Information و کپی Copy در حالت /MP3 CD USB، کلید [MENU] را فشار دهید.

تکرار Repeat : دکمه [1]

آهنگ فعلی را تکرار می‌کند.

برای غیرفعال کردن حالت تکرار، RPT را مجدداً فشار دهید.

پخش تصادفی فولدر Folder Random :**دکمه [2]**

به صورت تصادفی آهنگ‌های فولدر فعلی را پخش می‌کند.

برای غیرفعال کردن حالت پخش تصادفی فولدر، کلید F.RDM را مجدداً فشار دهید.

منو: CD صوتی (MENU : Audio CD)



در حالت CD صوتی، برای تکرار آهنگ‌ها Repeat، پخش تصادفی Random، یا نمایش اطلاعات Information، کلید [MENU] را فشار دهید.

تکرار Repeat: دکمه [1]

آهنگ فعلی را تکرار می‌کند.

برای غیرفعال کردن حالت تکرار، RPT را مجدداً فشار دهید.

پخش تصادفی Random: دکمه [2]

آهنگ‌های فولدر فعلی را به صورت تصادفی پخش می‌کند.

برای غیرفعال کردن حالت پخش تصادفی، RDM را مجدداً فشار دهید.

اطلاعات Information: دکمه [3]

اطلاعات مربوط به آهنگ فعلی را نمایش می‌دهد. برای غیرفعال کردن حالت نمایش اطلاعات (Info) کلید [MENU] را فشار دهید.

جستجوی فولدر Folder Search

(فقط حالت USB، MP3 CD)

هنگام پخش فایل یا آهنگ کلید ◀ [FOLDER/\] را فشار دهید.

• با استفاده از این کلید می‌توانید فولدر بعدی را جستجو کنید.

هنگام پخش فایل یا آهنگ کلید ◀ [FOLDER\] را فشار دهید.

• با استفاده از این کلید می‌توانید فولدر اصلی (قبلی) را جستجو کنید.

اگر یک فولدر از طریق فشار دادن دکمه مدور TUNE انتخاب شده باشد، ابتدا فایل‌های فولدر انتخابی پخش خواهند شد.

جستجوی آهنگ‌ها (فایل)

• با چرخاندن دکمه TUNE: می‌توانید آهنگ (فایل)ها را جستجو کنید.

• با فشار دادن دکمه TUNE: آهنگ (فایل) انتخابی پخش می‌شود.

منو : iPod



در حالت iPod جهت تنظیم تکرار Repeat، پخش تصادفی Random، نمایش اطلاعات Information و ویژگی‌های جستجو، کلید [MENU] را فشار دهید.

تکرار Repeat : دکمه [1]

برای تکرار آهنگ فعلی این دکمه را فشار دهید. برای غیرفعال کردن حالت تکرار، RPT را مجدداً فشار دهید.

پخش تصادفی Random : دکمه [2]

برای پخش تصادفی تمام آهنگ‌های دسته‌بندی فعلی این دکمه را فشار دهید. برای غیرفعال کردن حالت پخش تصادفی کلید RDM را مجدداً فشار دهید.

کپی Copy : دکمه [6] (در صورت مجهز بودن) این حالت برای کپی کردن و انتقال آهنگ فعلی به منوی My Music مورد استفاده قرار می‌گیرد. می‌توانید در حالت My Music آهنگ‌های کپی شده را پخش کنید.

اگر در هنگام کپی کردن آهنگ، کلید دیگری فشار داده شود. یک پیغام راهنمایی ظاهر می‌شود که در مورد لغو و عملکرد کپی از شما پرسش می‌کند. در صورتی که هنگام کپی کردن آهنگ، تجهیزات دیگری مانند (USB, CD, iPod, AUX) به سیستم متصل شود، مرحله کپی لغو خواهد شد. هنگام کپی کردن آهنگ پخش نمی‌شود.

تکرار فولدر Folder Repeat : دکمه [3]

برای تکرار آهنگ‌های فولدر فعلی این دکمه را فشار دهید.

برای غیرفعال کردن این حالت، دکمه F.RPT را مجدداً فشار دهید.

پخش تصادفی تمام آهنگ‌ها All Random : دکمه [4]

برای پخش تصادفی تمام آهنگ‌های CD/USB A.RDM را انتخاب کنید.

برای غیرفعال کردن این حالت، A.RDM را مجدداً فشار دهید.

اطلاعات Information : دکمه [5]

برای نمایش اطلاعات مربوط به آهنگ فعلی این دکمه را انتخاب کنید.

برای غیرفعال کردن حالت نمایش اطلاعات دکمه منو [MENU] را فشار دهید.

* یادآوری - استفاده از AUX جهت استفاده از کابل AUX، آن را کاملاً تا انتها به فیش AUX وارد کنید.

منو : AUX

■ نوع A-1 و نوع A-2، نوع A-3، نوع A-4، نوع A-5، نوع A-6

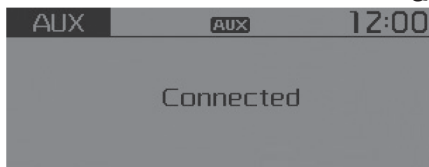

■ نوع A-7 و نوع A-8

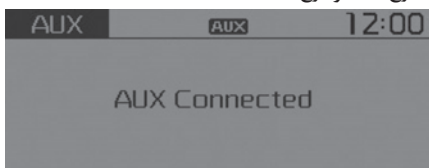

از AUX برای پخش فایل‌های خارجی که به خروجی AUX وصل شده است استفاده می‌کنیم. پس از اتصال تجهیزات جانبی صوتی به خروجی AUX، سیم به صورت اتوماتیک در حالت AUX قرار می‌گیرد. در صورت اتصال تجهیزات جانبی، می‌توانید دکمه [MEDIA] را فشار دهید تا وارد حالت AUX شوید سیستم فقط هنگام متصل شدن تجهیزات جانبی صوتی به خروجی AUX، در حالت AUX قرار می‌گیرد.

اطلاعات Information : دکمه [3]

اطلاعات مربوط به آهنگ فعلی نمایش داده می‌شود. برای غیرفعال کردن حالت نمایش اطلاعات، کلید [MENU] را مجدداً فشار دهید.

جستجو Search : دکمه [4]

لیست دستبندی iPod را نشان می‌دهد. برای جستجوی دسته‌بندی iPod، کلید [MENU] را فشار دهید، سیستم به دسته‌بندی قبلی حرکت می‌کند.

حذف موارد انتخابی Delete Selection :

دکمه [6]

آهنگ‌های منوی My Music انتخاب و حذف خواهند شد.

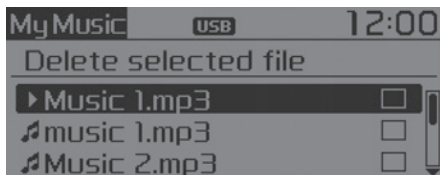

① آهنگ موردنظر را برای حذف کردن از لیست انتخاب کنید.

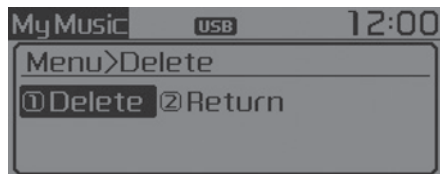

② پس از آنکه کلید [MENU] را فشار دهید و منوی Delete را انتخاب کنید.

اطلاعات Information: دکمه [3]

اطلاعات آهنگ فعلی نمایش داده می‌شود. برای غیرفعال کردن حالت نمایش اطلاعات کلید [MENU] را مجدداً فشار دهید.



حذف Delete : دکمه [4]

- فایل جاری حذف می‌شود.
- بر روی صفحه نمایش با فشار دادن منوی Delete می‌توانید آهنگ فعلی را حذف کنید.
- آهنگ از لیست حذف می‌شود.

① با استفاده از دکمه TUNE فایلی را که قصد حذف کردن آن را دارید انتخاب نمایید.
 ② برای حذف فایل انتخابی، کلید [MENU] را فشار دهید و منوی Delete را باز کنید.

حذف کردن تمام موارد Delete All : دکمه [5]

تمام آهنگ‌های منوی My Music حذف می‌شود.

منو در حالت موسیقی من My Music (در صورت مجهز بودن)



در حالت My Music، برای تنظیم گزینه‌های Repeat، Delete، Information، Random، Repeat را فشار دهید.
 Delete Selection، Delete All کلید [MENU] را فشار دهید.

تکرار Repeat : دکمه [1]

برای تکرار آهنگ فعلی این دکمه را فشار دهید. برای غیرفعال کردن حالت تکرار، RPT را مجدداً فشار دهید.

پخش تصادفی Random: دکمه [2]

برای پخش تمام آهنگ‌های به صورت تصادفی این دکمه را فشار دهید. برای غیرفعال کردن این حالت، RDM را مجدداً فشار دهید.

⚠️ اخطار

رانندگی در حالت عدم تمرکز می‌تواند منجر به از دست دادن کنترل شود و در نتیجه تصادف، آسیب جدی و مرگ رخ خواهد داد. اولین مسئولیت راننده عملکرد ایمن و قانونی خودرو است، و استفاده از هرگونه تجهیزات که نیاز به نگاه‌داشتن با دست باشد، سایر امکانات یا سیستم‌های خودرو که موجب اختلال در تمرکز وی شود و از نظر قانونی مجاز نباشد، هرگز نباید هنگام رانندگی استفاده شود.

منو: بلوتوث (در صورت مجهز بودن)

در صورت انتخاب منوی **BT Audio**، بلوتوث فعال و پخش می‌شود.

بلوتوث ممکن است در بعضی از تلفن‌های همراه بطور اتوماتیک پخش نشود.

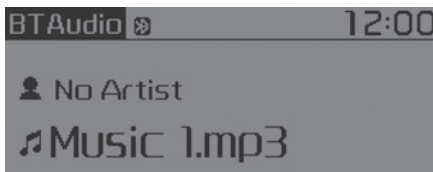

پخش / مکث: برای پخش / مکث آهنگ فعلی، دکمه TUNE را فشار دهید. عملکردهای آهنگ قبلی Previous Song / آهنگ بعدی Next Song / پخش Play / مکث Pause ممکن است در بعضی از تلفن‌های همراه پشتیبانی نشوند.

* یادآوری - استفاده از حالت موسیقی من My Music

- حتی در صورتی که حافظه سیستم خالی باشد، حداکثر ۶۰۰۰ آهنگ می‌توان در موسیقی من ذخیره نمود.
- آهنگ مشابه را می‌توانید تا ۱۰۰۰ بار ذخیره کنید.
- اطلاعات حافظه را می‌توانید از طریق گزینه System در منوی تنظیمات Setup کنترل کنید.

منو : تلفن (نوع A-1، نوع A-3، نوع A-5)

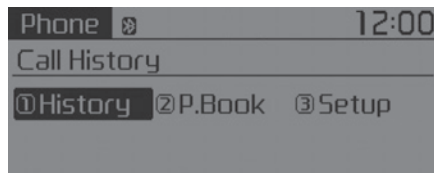

برای نمایش سه منوی سابقه تماس، دفترچه تلفن و تنظیمات (Call History, Phone Book, Phone) Call History، Setup) کلید [PHONE] را فشار دهید.

سابقه تماس History : دکمه [1]

منوی سابقه تماس (Call History) نمایش داده خواهد شد و از طریق آن می‌توانید با انتخاب یک شماره، تماس تلفنی برقرار کنید. در صورتی که سابقه تماس‌ها وجود ندارد صفحه نمایش، داندلود کردن سابقه تماس‌ها را پرسش می‌کند (عملکرد داندلود ممکن است در برخی تلفن‌های همراه پشتیبانی نشود)

(3) برای کاهش یا افزایش صدای بلندگو (4) برقراری و انتقال مکالمه‌ها

- بررسی سابقه تماس‌ها و برقراری تماس
- کلید [Call] روی غریبک فرمان را به مدت کوتاهی فشار دهید.
- لیست سابقه تماس‌ها بر روی صفحه نمایش نشان داده شود.
- برای اتصال و تماس با شماره تلفن انتخابی کلید [Call] را مجدداً فشار دهید.
- برقراری مجدد تماس با آخرین شماره تماس گرفته شده
- کلید [Call] بر روی غریبک فرمان را فشار داده و نگه دارید.
- آخرین شماره تماس گرفته شده تکراری می‌شود.
- (5) تماس را پایان داده یا عملکرد را لغو می‌کند.
- (6) سیستم تشخیص صدا را فعال می‌کند.

حالت تلفن (در صورت مجهز بودن)

مکالمه تلفنی با استفاده از دکمه‌های کنترل روی غریبک فرمان



* دکمه های خودرو واقعی ممکن است با آنچه در تصویر است متفاوت باشد.

- (1) برای قطع بلندگو هنگام مکالمه تلفنی
- (2) برای تغییر منبع صوتی این دکمه را فشار دهید.

(با RDS)

← AM ← FMA ← FM2 ← FM1

AUX ← USB(iPod) ← CD ← AMA

BT Audio ← My Music

(بدون RDS)

AUX ← USB(iPod) ← CD ← AM ← FM

BT Audio ← My Music

دفترچه تلفن P.Book : دکمه [2]

با انتخاب این دکمه، دفترچه تلفن (Phone Book) نمایش داده خواهد شد و از این طریق می‌توانید با انتخاب یک شماره، تماس تلفنی برقرار کنید. در صورتی که بیشتر از یک شماره در یک منوی تماس (Cantact) ذخیره شود، صفحه‌ای حاوی شماره تلفن همراه (Mobile Phone)، منزل (Home)، محل کار (Work) نمایش داده می‌شود. برای برقراری تماس تلفنی، شماره دلخواه خود را انتخاب کنید.

در صورتی که دفترچه تلفن وجود ندارد صفحه نمایش داندلود کردن دفترچه تلفن را پرسش می‌کند (عملکرد داندلود ممکن است در برخی تلفن‌های همراه پشتیبانی نشود)

تنظیمات Setup : دکمه [3]

صفحه تنظیمات تکنولوژی بی‌سیم بلوتوث تلفن همراه نمایش داده می‌شود. برای اطلاعات بیشتر به بخش تنظیمات تلفن مراجعه شود.

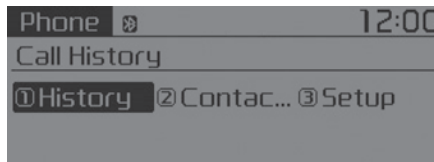
منوی : تلفن Phone (نوع A-7)

برای نمایش سه منوی سابقه تماس، دفترچه تلفن و تنظیمات (Call History، Phone Book، Call History، Phone Setup) کلید [PHONE] را فشار دهید.

سابقه تماس History : کلید [1]

منوی سابقه تماس (Call History) نمایش داده خواهد شد و از طریق آن می‌توانید با انتخاب یک شماره تماس تلفنی برقرار کنید.

در صورتی که سابقه تماس‌ها وجود ندارد، صفحه نمایش داندلود کردن سابقه تماس‌ها را پرسش می‌کند. (عملکرد داندلود ممکن است در برخی تلفن‌های همراه پشتیبانی نشود)

تماس‌ها Contact : دکمه [2]

سابقه تماس‌های دفترچه تلفن (Phone Book) نمایش داده خواهد شد و از این طریق می‌توانید با انتخاب یک شماره تماس تلفنی برقرار کنید. در صورتی که بیشتر از یک شماره در یک منوی تماس (Cantact) ذخیره شود، صفحه‌ای حاوی شماره تلفن همراه (Mobile Phone)، منزل (Home)، محل کار (Work) نمایش داده می‌شود. برای برقراری تماس تلفنی، شماره دلخواه خود را انتخاب کنید.

در صورتی که دفترچه تلفن وجود ندارد، صفحه نمایش داندلود کردن دفترچه تلفن را پرسش می‌کند (عملکرد داندلود ممکن است در برخی تلفن‌های همراه پشتیبانی نشود)

تنظیمات Setup : دکمه [3]

صفحه تنظیمات تکنولوژی بی‌سیم بلوتوث تلفن همراه نمایش داده می‌شود. برای اطلاعات بیشتر به بخش تنظیمات تلفن مراجعه شود.

حالت تشخیص صوت (در صورت مجهز بودن)

استفاده از حالت تشخیص صوت

- برای شروع دستور صوتی، کلید **☞** بر روی غربلیک فرمان را فشار دهید.
- اگر حالت تشخیص صوت در حالت [Normal] باشد سیستم عبارت زیر را اعلام می‌کند.
"Please say a command. Ding" لطفاً یک فرمان بدهید (صدای دینگ)
- اگر حالت تشخیص صوت در حالت [Expert] باشد فقط صدای دینگ (Ding) پخش می‌شود.
- تنظیمات صدای فرمان [حالت Normal / حالت Export] :
- دکمه [PHONE] را فشار دهید. گزینه [System] ◀ سپس گزینه [VRS Mode] را انتخاب کنید و ◀ سپس [Normal Mode] [Expert Mode] تنظیم می‌شود.
- پیام خود را بگویید (فرمان صوتی)

* یادآوری

برای عملکرد حالت تشخیص صوت، فرمان موردنظر را پس از شنیدن راهنمای صوتی و صدای بیپ بگویید.

رد کردن پیغام راهنما



در حالی که پیغام نمایش داده شده است، دکمه **☞** را فشار کوتاهی دهید تا پیغام راهنما ادامه پیدا نکند و صدای دینگ شنیده شود.

پس از صدای دینگ دستور صوتی خود را بگویید.

غیرفعال نمودن سیستم تشخیص صوت

- هنگام عملکرد حالت تشخیص صدا، کلید **☞** را فشار داده و نگاه دارید.
- هنگام استفاده از حالت تشخیص صوت، با فشار دادن ریموت کنترل یا کلیدهای دیگر، سیستم از این حالت خارج خواهد شد.
- هنگام ورود سیستم در حالت انتظار برای فرمان، فرمان لغو "Cancel" یا خاتمه "end" را بگویید تا فرمان صوتی لغو شود.
- هنگام ورود سیستم در حالت انتظار برای فرمان، جهت خروج از این حالت کلید **☞** را فشار داده و نگاه دارید.

تصاویر استفاده از فرامین صوتی

فعال نمودن فرمان صوتی

کلید  را برای مدت کوتاهی فشار دهید:

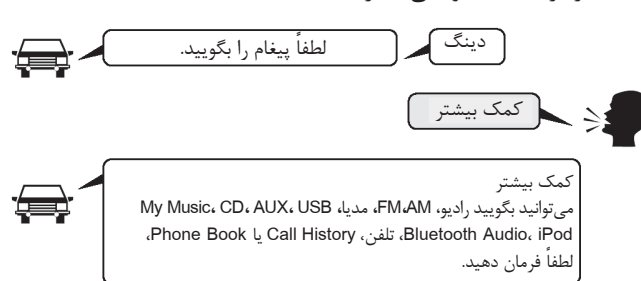

رد کردن تشخیص صوت

کلید  را برای مدت کوتاهی فشار دهید:



پایان فرامین صوتی

کلید  را برای مدت کوتاهی فشار دهید:



لیست فرامین صوتی

فرامین معمولی : فرامینی که در تمام موقعیت‌ها استفاده می‌شود (با این وجود، برخی فرامین در موقعیت‌های خاص پشتیبانی نمی‌شوند).

عملکرد	فرمان	عملکرد	فرمان
• حین گوش دادن به رادیو FM، حالت حاضر را حفظ کنید. • حین گوش دادن به منبع دیگر، آخرین صفحه FM را نشان می‌دهد.	FM	راهنمایی برای فرامینی که در همه جا در سیستم قابل استفاده هستند، فراهم می‌آورد.	More Help (کمک بیشتر)
صفحه FM1 را نشان می‌دهد.	FM1	راهنمایی برای فرامینی که در حال حاضر قابل استفاده هستند فراهم می‌آورد.	Help (کمک)
صفحه FM2 را نشان می‌دهد.	FM2	با نامی که در دفترچه تلفن ذخیره شده است، تماس می‌گیرد.	<Name>Call (نام)
صفحه FMA را نشان می‌دهد.	FMA	مثال) با John Smith تماس بگیرید.	
صفحه AM را نشان می‌دهد.	AM	راهنمایی برای فرامین مرتبط با تلفن فراهم می‌آورد. پس از گفتن این فرمان، بگویید "Call History" (سابقه تماس) "Phone Book" (دفترچه تلفن)، "Dial Number" (تماس با شماره) تا فرامین فوق اجرا شوند.	Phone (تلفن)
صفحه AMA را نشان می‌دهد.	AMA		
آخرین ایستگاه FM ذخیره شده در کلیدهای 1 تا 6 را پخش می‌کند.	FM Preset 1~6	صفحه سابقه تماس‌ها را نشان می‌دهد.	Call History (سابقه تماس)
ایستگاه AM ذخیره شده در کلیدهای 1 تا 6 را پخش می‌کند.	AM Preset 1~6	دفترچه تلفن را بر روی صفحه نمایش نشان می‌دهد. پس از گفتن این فرمان نامی ذخیره شده در دفترچه تلفن را بگویید تا تماس بطور اتوماتیک برقرار شود.	Phone Book (دفترچه تلفن)
ایستگاه FM ارسالی در این فرکانس را پخش می‌کند. * بسته به فرکانس مورد استفاده در هر کشور این محدوده می‌تواند متفاوت باشد.	FM 87.5~107.9	صفحه نمایش شماره را نشان می‌دهد، پس از گفتن این فرمان، می‌توانید شماره‌ای را که می‌خواهید بگیرید، بگویید.	Dial Number (تماس با شماره)
ایستگاه AM ارسالی در این فرکانس را پخش می‌کند. * بسته به فرکانس مورد استفاده در هر کشور این محدوده می‌تواند متفاوت باشد.	AM 530~1710	آخرین تماس دوباره برقرار می‌شود.	Redial (تکرار تماس)
اطلاعات ترافیکی را فعال می‌کند.	TA on اطلاعات ترافیکی روشن	• حین گوش دادن به رادیو، صفحه بعدی رادیو را نشان می‌دهد. AMA ← MA ← FMA ← FM2 ← FM1	Radio (رادیو)
اطلاعات ترافیکی را غیرفعال می‌کند.	TA off اطلاعات ترافیکی خاموش	• حین گوش دادن به منبع دیگر، آخرین صفحه رادیویی استفاده شده را نشان می‌دهد.	

عملکرد	فرمان
سیستم صوتی خارجی متصل شده را پخش می‌کند.	AUX تجهیزات جانبی
موسیقی ذخیره شده در سیستم صوتی متصل شده مجهز به بلوتوث را پخش می‌کند.	Bluetooth Audio بلوتوث صوتی
صدای رادیو یا موسیقی را قطع می‌کند.	Mute بی‌صدا
آخرین فرمان را تکرار می‌کند.	Pardon ? ببخشید؟
فرامین صوتی را به پایان می‌رساند.	Cancel (Exit) لغو (خروج)

عملکرد	فرمان
دریافت اخبار جاده‌ای را فعال می‌کند.	News on اخبار روشن
دریافت اخبار جاده‌ای را غیرفعال می‌کند.	News off اخبار خاموش
به صفحه مدیایی که آخرین بار پخش شده، تغییر وضعیت می‌دهد.	Media (مدیا)
در صورت جاز دن CD آهنگ مربوطه را پخش می‌کند.	Play Track 30~1 آهنگ ۱ تا ۳۰ را پخش کن
موسیقی ذخیره شده در CD را پخش می‌کند.	CD
به صفحه آهنگ‌های CD یا صفحه انتخاب فایل تغییر وضعیت می‌دهد. ● در CD صوتی، به صفحه تغییر وضعیت داده و شماره آهنگ موردنظر برای پخش را بگویید. ● بعد از اجرای دستی دستگاه برای پخش موسیقی به صفحه نمایش انتخاب فایل MP3 CD تغییر وضعیت می‌دهد.	Search CD جستجو در CD
موسیقی درون USB را پخش می‌کند.	USB
به صفحه انتخاب فایل USB تغییر وضعیت می‌دهد. سپس برای انتخاب و پخش موسیقی بطور دستی عمل می‌کند.	Search USB جستجو در USB
موسیقی درون iPod را پخش می‌کند.	iPod
به صفحه انتخاب فایل iPod تغییر وضعیت می‌دهد. سپس برای انتخاب و پخش موسیقی بطور دستی عمل کنید.	Search iPod جستجو در iPod
موسیقی ذخیره شده در موسیقی من را پخش می‌کند.	My Music (موسیقی من)
به صفحه انتخاب فایل My Music تغییر وضعیت می‌دهد. سپس برای انتخاب پخش موسیقی بطور دستی عمل کنید.	Search My Music جستجو در موسیقی من

فرامین Audio CD

حین گوش دادن به CD صوتی می‌توانید از این فرامین صوتی استفاده نمایید.

عملکرد	فرمان
آهنگ‌های درون CD را بطور تصادفی پخش می‌کند.	Random پخش تصادفی
عملکرد پخش تصادفی را غیرفعال می‌کند و آهنگ‌ها را به ترتیب پخش می‌کند.	Random off پخش تصادفی غیرفعال
آهنگ حاضر را تکرار می‌کند.	Repeat تکرار
عملکرد تکرار را غیرفعال کرده و آهنگ‌ها را به ترتیب پخش می‌کند.	Repeat off تکرار غیرفعال
آهنگ بعدی را پخش می‌کند.	Next Track آهنگ بعدی
آهنگ قبلی را پخش می‌کند.	Previous Track آهنگ قبلی
آهنگ‌ها را با شروع از آهنگ بعدی اسکن کرده و هر کدام را ۱۰ ثانیه پخش می‌کند.	Scan اسکن
شماره آهنگ موردنظر را پخش می‌کند.	Track 30~1 آهنگ ۱ تا ۳۰
صفحه اطلاعات همراه آهنگ حاضر را نمایش می‌دهد.	Information

فرامین صوتی رادیو FM/AM

حین گوش دادن به رادیو FM/AM می‌توانید از این فرامین صوتی استفاده کنید.

عملکرد	فرمان
ایستگاه‌های ذخیره شده در کیدهای پیش‌تنظیم ۱ تا ۶ را پخش می‌کند.	6~1 Preset
فرکانس در حال پخش رادیویی با قوی‌ترین دریافت را بطور اتوماتیک انتخاب کرده و در کلیدهای پیش‌تنظیم ۱ تا ۶ ذخیره می‌کند.	Auto Store ذخیره اتوماتیک
فرکانس ارسالی حاضر را در کلید پیش‌تنظیم ۱ تا ۶ ذخیره می‌کند.	Preset Save 6~1
ایستگاه رادیویی بعدی با فرکانس بالاتر قابل دریافت را پخش می‌کند.	Seek up
ایستگاه رادیویی قبلی با فرکانس پایین‌تر قابل دریافت را پخش می‌کند.	Seek down
ایستگاه رادیویی ذخیره شده در کلید پیش‌تنظیم بعد از کلید کانال حاضر را پخش می‌کند. (بطور مثال: زمانی که در حال حاضر به ایستگاه ذخیره شده در کلید ۳ گوش می‌دهید، با گفتن این فرمان ایستگاه ذخیره شده در کلید ۴ پخش می‌شود.)	Next Preset پیش‌تنظیم بعدی
ایستگاه رادیویی ذخیره شده در کلید پیش‌تنظیم قبل از کلید کانال حاضر را پخش می‌کند. (بطور مثال: زمانی که در حال حاضر به ایستگاه ذخیره شده در کلید ۳ گوش می‌دهید، با گفتن این فرمان ایستگاه ذخیره شده در کلید ۲ پخش می‌شود.)	Previous Preset
فرکانس‌های قابل دریافت را از باند حافظه انتخاب کرده و هر کدام را به مدت ۱۰ ثانیه پخش می‌کند.	Scan اسکن
از کلید پیش‌تنظیم حاضر به کلید پیش‌تنظیم بعدی حرکت کرده و هر کدام را به مدت ۱۰ ثانیه پخش می‌کند.	Preset Scan
عملکرد فرکانس متناوب را فعال می‌کند.	AF on
عملکرد فرکانس متناوب را غیرفعال می‌کند.	AF off
عملکرد کد ناحیه را فعال می‌کند.	Region
عملکرد کد ناحیه را غیرفعال می‌کند.	Region off (خاموش)

فرامین صوتی رادیو CD/USB MP3

حین گوش دادن به فایل‌های موسیقی درون CD و USB می‌توانید از این فرامین صوتی استفاده کنید.

فرمان	عملکرد
Random پخش تصادفی	فایل‌های درون فولدر حاضر بطور تصادفی پخش می‌شوند.
All Random پخش تصادفی تمام موارد	تمام فایل‌های ذخیره شده بطور تصادفی پخش می‌شوند.
Random Off پخش تصادفی غیرفعال	عملکرد پخش تصادفی را غیرفعال کرده و فایل‌ها را به ترتیب پخش می‌کند.
Repeat (تکرار)	فایل حاضر را تکرار می‌کند.
Folder Repeat تکرار فولدر	تمام فایل‌های درون فولدر حاضر را تکرار می‌کند.
Repeat Off تکرار غیرفعال	تکرار پخش را غیرفعال نموده و فایل‌ها را به ترتیب پخش می‌کند.
Next File (فایل بعدی)	فایل بعدی را پخش می‌کند.
Previos File فایل قبلی	فایل قبلی را پخش می‌کند.
Scan اسکن	فایل‌ها را با شروع از فایل بعدی اسکن کرده و هر کدام را به مدت ۱۰ ثانیه پخش می‌کند.
Information اطلاعات	صفحه اطلاعات همراه فایل حاضر را نمایش می‌دهد.
Copy (کپی)	فایل حاضر را در موسیقی من My Music کپی می‌کند.

فرامین iPod

حین گوش دادن به iPod می‌توانید از این فرامین صوتی استفاده کنید.

فرمان	عملکرد
All Random پخش تصادفی تمام موارد	تمام آهنگ‌های ذخیره شده بطور تصادفی پخش می‌شوند.
Random پخش تصادفی	آهنگ‌های درون فولدر حاضر بطور تصادفی پخش می‌شوند.
Random Off پخش تصادفی غیرفعال	عملکرد پخش تصادفی را غیرفعال کرده و فایل‌ها را به ترتیب پخش می‌کند.
Repeat (تکرار)	آهنگ حاضر را تکرار می‌کند.
Repeat Off تکرار غیرفعال	تکرار پخش را غیرفعال نموده و فایل‌ها را به ترتیب پخش می‌کند.
Next Song آهنگ بعدی	آهنگ بعدی را پخش می‌کند.
Previous Song آهنگ قبلی	آهنگ قبلی را پخش می‌کند.
Information اطلاعات	صفحه اطلاعات همراه فایل حاضر را نمایش می‌دهد.

فرامین تکنولوژی صوتی بی سیم بلوتوث Bluetooth®

حین گوش دادن به موسیقی داخل تلفن همراه می توانید از این فرامین صوتی استفاده کنید.

عملکرد	فرمان
آهنگ متوقف شده حاضر را پخش می کند.	Play پخش
پخش آهنگ حاضر را متوقف می کند.	Pause مکث

فرامین My Music

حین گوش دادن به فایل های موسیقی من می توانید از این فرامین صوتی استفاده کنید.

فرمان	عملکرد
Random پخش تصادفی	فایل های درون فولدر حاضر بطور تصادفی پخش می شوند.
Random Off پخش تصادفی غیرفعال	عملکرد پخش تصادفی را غیرفعال کرده و فایل ها را به ترتیب پخش می کند.
Repeat (تکرار)	فایل حاضر را تکرار می کند.
Repeat Off تکرار غیرفعال	تکرار پخش را غیرفعال نموده و فایل ها را به ترتیب پخش می کند.
Next File (فایل بعدی)	فایل بعدی را پخش می کند.
Previous File فایل قبلی	فایل قبلی را پخش می کند.
Scan اسکن	فایل ها را با شروع از فایل بعدی اسکن کرده و هر کدام را به مدت ۱۰ ثانیه پخش می کند.
Information اطلاعات	صفحه اطلاعات همراه فایل حاضر را نمایش می دهد.
Delete حذف	فایل حاضر را حذف می کند. می توانید برای این عملکرد درخواست تأیید را فعال نمایید.
Delet All حذف تمام موارد	تمام فایل های ذخیره شده در موسیقی من را حذف می کند. برای این عملکرد درخواست تأیید را فعال نمایید.



اطلاعات آهنگ Song Info

هنگام اجرای فایل MP3 می‌توانید اطلاعات موردنظر خود را از طریق گزینه‌های 'Folder File' یا 'Song/Artist/Album' انتخاب کنید.

حالت پیغام‌های راهنما (Mode Pop up)
حالت [Mode Pop up] را می‌توانید به حالت انتخابی روشن [On] تغییر وضعیت دهید.
• در وضعیت روشن On، کلید [RADIO] یا [MEDIA] را فشار دهید تا حالت به صفحه نمایشی POP up تغییر کند.

متن چرخشی (Scroll Text)

در حالت [Scroll text] می‌توانید بر روی روشن یا خاموش تنظیم کنید.
• حالت [On]: در وضعیت متن چرخشی باقی می‌ماند.
• حالت [Off]: فقط یک‌بار (۱) متن می‌چرخد.

حالت تنظیمات
(نوع A-1 و نوع A-2، نوع A-3، نوع A-4، نوع A-5، نوع A-6)

خودروهای مجهز به دکمه صفحه نمایش

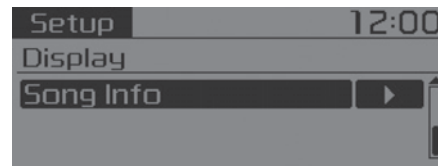
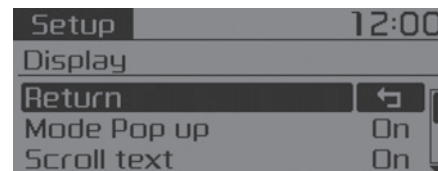

کلید [SETUP/CLOCK] را فشار دهید و گزینه [display] را انتخاب کنید.

کنترل صدا براساس سرعت خودرو

Speed Dependent Volume Control

با استفاده از این عملکرد می‌تواند صدا را براساس سرعت خودرو بطور اتوماتیک کنترل نمود. گزینه [Speed Dependent Vol] را انتخاب کرده، سپس مقدار آن را بر روی [On/Off] تنظیم کنید.



بلندی صدای مکالمه

(در صورت مجهز بودن Volume Dialogue)

بلندی تنظیمات تشخیص صدا را به شرح زیر تنظیم کنید. گزینه [Volume Dialogue] را انتخاب کنید.

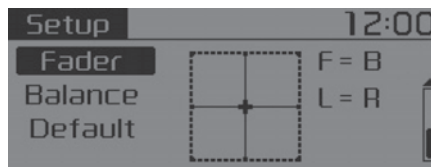

تنظیمات صوتی Audio Setting

این منو ایجاد تغییرات در Bass (صدای بم)، Middle (صدای میانی)، treble (صدای زیر) و Balance (کنترل تعادل صدا بین بلندگوها) را امکان پذیر می‌سازد.

گزینه تنظیمات صوتی [Audio Setting] را انتخاب کنید، سپس [menu] را انتخاب کنید.

- بازگشت: حین تغییر مقادیر، فشار دادن مجدد کلید مدور TUNE شما را به منوی قبلی بازمی‌گرداند.
- در حالت Bass، Middle، Treble: تون صدای موردنظر را انتخاب نمایید.
- در حالت Balance، Folder: خروجی صدا را به جلو و عقب و چپ و راست جابه‌جا کنید.
- در حالت Default (پیش فرض): تنظیمات را به تنظیمات پیش فرض اولیه تغییر دهید.

خودروه‌های مجهز به دکمه‌های صوتی

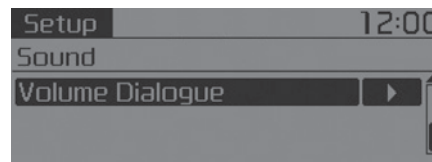
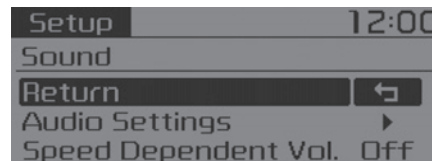

کلید [SETUP/CLOCK] را فشار دهید و گزینه صدا [Sound] را انتخاب کنید.

■ نوع A-1 و نوع A-2، نوع A-3، نوع A-4

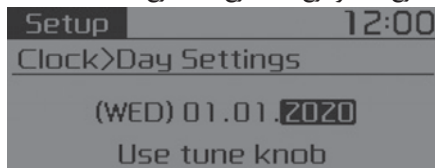

■ نوع A-5 و نوع A-6

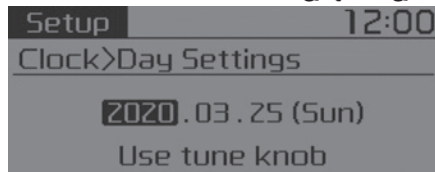

تنظیمات تاریخ Day Setting

از طریق این منو می‌توانید تاریخ را تنظیم کنید. گزینه [Day Setting] را انتخاب کنید. برای انجام تنظیمات، عدد فعلی که مشخص شده را تنظیم کنید و برای رفتن به تنظیمات بعدی دکمه **TUNE** را فشار دهید.

فرمت ساعت Time Format

از این عملکرد برای تنظیم زمان 12/24 ساعته در سیستم صوتی استفاده نمایید. گزینه [Time Format] را انتخاب کرده سپس فرمت 24hr/12hr را تنظیم کنید.

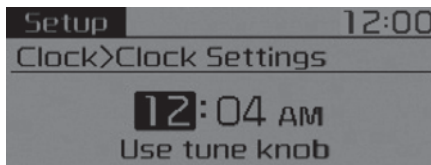

تنظیمات ساعت Clock Setting

از این منو برای تنظیم زمان استفاده کنید. دکمه [Clock Setting] را انتخاب کنید. برای تنظیم ساعت [hour] عدد فعلی که مشخص شده را تنظیم کنید و برای تنظیم دقیقه [Minute] دکمه **TUNE** را فشار دهید.

خودروهای مجهز به دکمه ساعت

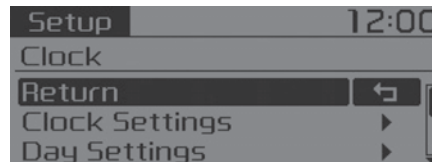

دکمه [SETUP CLOCK] را فشار دهید، سپس گزینه [Clock] را انتخاب کنید.

*** یادآوری**

از آنجایی که بعضی از ایستگاه‌های رادیویی محلی در عملکرد ساعت اتوماتیک RDS پشتیبانی نمی‌شوند، بعضی فرستنده‌های RDS ممکن است زمان را بدرستی نشان ندهند. در صورت نمایش نادرست ساعت، آن را دستی و به روش "تنظیمات ساعت" "Clock Setting" در صفحه قبل تنظیم نمایید.

نمایش ساعت در حالت قطع بودن برق**Clock Display when Power is OFF**

- گزینه [(Clock Disp (pwr off)] را انتخاب کرده و سپس آن را بر روی on و off تنظیم کنید.
- [ON]: ساعت/ تاریخ را بر روی صفحه نمایش نشان می‌دهد.
 - [OFF]: ساعت یا تاریخ نمایش داده نمی‌شود.

نمایش ساعت اتوماتیک با استفاده از سیستم**RSD**

(نوع A-1 و نوع A-2، نوع A-5، نوع A-6 با RDS)

- با استفاده از این آپشن، می‌توان ساعت را بطور اتوماتیک با سیستم رادیویی RSD مطابق نمود.
- گزینه (Automatic RDS time) را انتخاب کنید
- و سپس مقدار آن را بر روی [on/off] تنظیم کنید.
 - [on] ساعت اتوماتیک نمایش داده می‌شود.
 - [off] ساعت اتوماتیک نمایش داده نمی‌شود.

رمز ورود «0000» را وارد کنید تا دستگاه مجهز به تکنولوژی بلوتوث خود را با سیستم صوتی خود همگام‌سازی کنید.

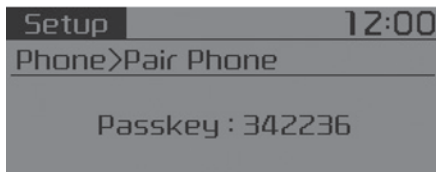

دستگاه پشتیبانی شده توسط SSP:

② بعد از چند لحظه صفحه‌ای با یک رمز ۶ حرفی نمایش داده می‌شود.
رمز داده شده را با بلوتوث خود چک کرده و تأیید کنید.

نام دستگاه و رمز عبور تا ۳ دقیقه بر روی صفحه نمایش، نشان داده خواهد شد. اگر همگام‌سازی در این ۳ دقیقه کامل نشود، فرآیند همگام‌سازی تلفن همراه بطور اتوماتیک لغو خواهد شد.

③ در نهایت تکمیل عملیات همگام‌سازی نمایش داده می‌شود.

در بعضی از تلفن‌های همراه همگام‌سازی به محض ارتباط دستگاه‌های بی‌سیم به صورت اتوماتیک انجام می‌شود.

این امکان وجود دارد که تا ۵ تلفن همراه مجهز به بلوتوث همگام‌سازی شوند.

شناسایی (همگام‌سازی) Pair Phone همگام‌سازی را انتخاب کنید.

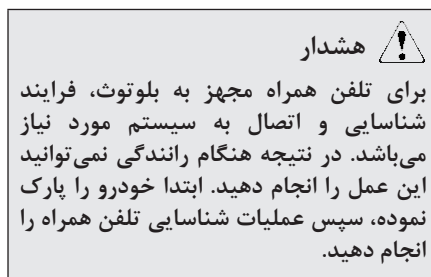

① در قسمت جستجوی بلوتوث تلفن همراه خود، اسامی سیستم‌ها را جستجو کنید و به سیستم صوتی متصل شوید.

* SSP: همگام‌سازی ساده ایمن

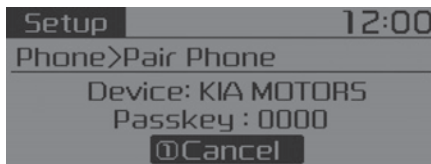

دستگاه‌های پشتیبانی نشده توسط SSP:

② بعد از چند لحظه صفحه‌ای که باید رمز ورود وارد شود نمایش داده می‌شود.

خودروهای مجهز به دکمه تلفن (در صورت مجهز بودن)

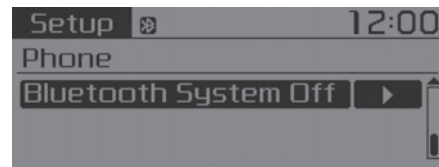
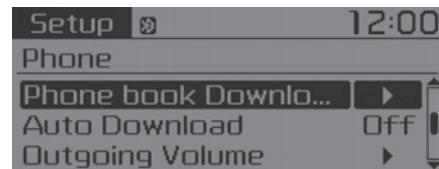
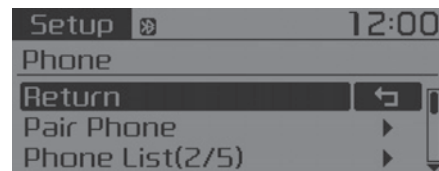

کلید [SETUP/CLOCK] را فشار دهید ◀ سپس گزینه [Phone] را انتخاب کنید.



● قطع اتصال تلفن همراه

گزینه [Phone List] را انتخاب کنید و ◀ سپس تلفن همراه را انتخاب کرده، ◀ و گزینه [Disconnect Phone] را انتخاب نمایید.
 ① تلفن همراه فعلی متصل شده را انتخاب کنید.
 ② تلفن همراه انتخابی را جدا کنید.
 ③ در نهایت، تکمیل مرحله قطع اتصال نمایش داده می‌شود.



● اتصال تلفن

گزینه [Phone List] را انتخاب کنید و ◀ سپس تلفن همراه را انتخاب کرده، ◀ و گزینه [Connect] را انتخاب نمایید.
 ① تلفن همراهی را که در حال حاضر متصل نیست، انتخاب کنید.
 ② تلفن همراه انتخابی را متصل کنید.
 ③ در نهایت، تکمیل مرحله اتصال نمایش داده می‌شود.

اگر یک تلفن همراه قبلاً متصل شده باشد، اتصال تلفن همراه فعلی را قطع کرده و یک تلفن همراه جدید را به منظور اتصال انتخاب کنید.



● فهرست تلفن‌ها (Phone List)

اسامی حداکثر تا ۵ تلفن همراه متصل شده به سیستم نمایش داده خواهد شد.
 در مقابل تلفن همراه متصل شده، یک علامت [◀] نمایش داده می‌شود.
 برای تنظیم تلفن همراه انتخابی، یک نام دلخواه انتخاب کنید.

- تغییر دادن ترتیب اتصال اولویت‌بندی (Priority) این عملکرد برای تغییر اولویت‌بندی (Priority) اتصال اتوماتیک در همگام‌سازی تلفن‌های همراه استفاده می‌شود.
- گزینه [Phone List] را انتخاب کنید و ◀ سپس تلفن همراه را انتخاب کرده، ▶ و گزینه [Priority] را انتخاب کرده و تلفن همراه با اولویت 1 را انتخاب کنید.
- گزینه [Priority] را انتخاب نمایید.
- از بین تلفن‌های همراه همگام شده، تلفن همراه دلخواه را به‌عنوان اولویت‌بندی ۱ انتخاب کنید.
- در نهایت، ترتیب اولویت‌بندی جدید تلفن‌های همراه نمایش داده می‌شود.
- پس از تغییر اولویت اتصال (Priority) تلفن همراه با اولویت 1 متصل خواهد شد.
- در صورتی که تلفن همراه با اولویت‌بندی 1 متصل نشود: سیستم بطور اتوماتیک شروع به اتصال تلفن همراهی می‌کند که اخیراً متصل بوده است.
- اگر تلفن همراهی که اخیراً متصل بوده است متصل نشود: سیستم به ترتیب شروع به اتصال تلفن‌های همراه داخل لیست می‌کند.
- تلفن همراه متصل شده بطور اتوماتیک در اولویت‌بندی 1 قرار می‌گیرد.

● حذف کردن Delete

- گزینه [Phone List] را انتخاب کنید و ◀ سپس تلفن همراه را انتخاب کرده، ▶ و گزینه [Delete] را انتخاب نمایید.
- ① تلفن همراه دلخواه را انتخاب کنید.
- ② سپس تلفن انتخابی را حذف کنید.
- ③ در نهایت، تلفن همراه حذف شده نمایش داده می‌شود.

حین تمایل به حذف تلفنی که در حال حاضر متصل شده است، تلفن اول جدا می‌شود.

⚠ هشدار

- پس از حذف کردن یک تلفن همراه، دفترچه تلفن آن نیز حذف می‌شود.
- در سیستم‌های بلوتوث ثابت، تلفن همراه را از سیستم صوتی حذف کرده، و همچنین سیستم صوتی را نیز از حافظه تلفن همراه حذف کنید.

دانلود دفترچه تلفن

(Phone book Download)

این ویژگی برای دانلود و انتقال دفترچه تلفن و سابقه تماس‌ها به سیستم صوتی مورد استفاده قرار می‌گیرد.

گزینه [Phone book Download] را انتخاب کنید.

⚠ هشدار

- عملکرد دانلود در برخی تلفن‌های همراه پشتیبانی نمی‌شود.
- در صورت دانلود دفترچه تلفن جدید، قبل از اجرای دانلود، تمام دفترچه تلفن‌های ذخیره شده قبلی را حذف کنید.

- کلید [SETUP/CLOCK] را فشار دهید و ◀ سپس گزینه [Phone] را انتخاب کنید.
- ① یک صفحه نمایش داده می‌شود که از شما می‌پرسد آیا بلوتوث فعال شود.
- ② برای فعال کردن بلوتوث و نمایش راهنمای استفاده از آن گزینه [YES] را انتخاب کنید.
- اگر سیستم بلوتوث فعال است، سیستم بطور اتوماتیک به تلفن همراهی که اخیراً متصل شده بوده، وصل می‌شود.

- استفاده از سیستم اتصال بی‌سیم بلوتوث در صورت غیرفعال بودن سیستم بلوتوث، برای استفاده از آن مراحل زیر را انجام دهید.
- از طریق کلید [PHONE] سیستم بلوتوث را روشن نمایید.
- کلید [PHONE] را فشار دهید و ◀ سپس گزینه Screen Guidance را انتخاب کنید.
- از این طریق به صفحه نمایشی وارد می‌شوید که در آن سیستم بلوتوث قابل استفاده می‌باشد و راهنمای استفاده را نمایش می‌دهد.
- فعال کردن سیستم بلوتوث از طریق کلید [SETUP CLOCK]

دانلود اتوماتیک Auto Download

هنگام اتصال تلفن همراه، دانلود اتوماتیک دفترچه تلفن جدید و سابقه تماس‌ها امکان‌پذیر می‌باشد.

دکمه [Auto Download] را انتخاب کرده ◀ سپس بر روی [on/off] تنظیم کنید.

صدای خروجی outgoing Volume

از این عملکرد برای تنظیم بلندی صدای خودتان هنگام مکالمه با شخص دیگر از طریق سیستم هندزفری بلوتوث استفاده می‌شود.

گزینه [outgoing Volume] را انتخاب کنید ◀ و سپس صدا را تنظیم نمایید.

هنگام مکالمه با تلفن همراه نیز می‌توانید با استفاده از کلید [SEEK TRACK] بلندی صدا را تغییر دهید.

غیرفعال کردن سیستم اتصال بی‌سیم بلوتوث Bluetooth System Off

در صورتی که مایل به استفاده از بلوتوث نمی‌باشید از این عملکرد استفاده کنید.

گزینه [Bluetooth System Off] را انتخاب کنید.

اگر یک تلفن قبلاً متصل شده است، تلفن همراه متصل و فعلی را قطع کرده و سیستم بلوتوث را غیرفعال کنید.

- حالت Expert: این حالت مخصوص کاربران با تجربه بوده و در طول عملیات فرمان صوتی برخی اطلاعات را حذف می‌کند. (در صورت استفاده از حالت Expert، می‌توانید از طریق فرمان [Help] یا [Menu] به دستورالعمل‌های راهنما دسترسی پیدا کرده و آن‌ها را بشنوید.

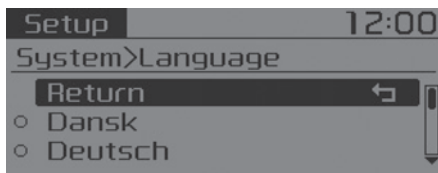

زبان Language

- برای تنظیم زبان صفحه نمایش و سیستم تشخیص صدا از این منو استفاده نمایید.
- گزینه [Language] را انتخاب کرده و تنظیم کنید. پس از تغییر زبان، سیستم ریست (راه‌اندازی مجدد) خواهد شد.
- زبان‌های پشتیبانی شده در سیستم به شرح زیر است.

Dansk, Deutsch, English (uk), Espanol,
Francais, Italiano, Nederlands,
Pycceee, Polski, Svenska, Turkce.

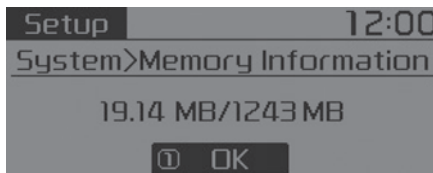

اطلاعات حافظه Memory Information (در صورت مجهز بودن)

- حافظه استفاده شده فعلی و حافظه کل سیستم را نشان می‌دهد.
- گزینه [Memory Information] و سپس Ok را انتخاب کنید.
- حافظه استفاده شده فعلی در سمت چپ و حافظه کل سیستم در سمت راست نمایش داده می‌شود. * این حالت‌ها ممکن است بسته به سیستم صوتی انتخاب شده متفاوت باشد.

حالت VRS (در صورت مجهز بودن)

- این عملکرد برای تغییر بازخورد فرمان صوتی بین حالت‌های عادی Normal و تخصصی Expert استفاده می‌شود.
- [حالت VRS] را انتخاب کنید.
- حالت عادی Normal: این حالت مخصوص کاربران تازه‌کار می‌باشد و هنگام عملیات فرمان صوتی دستورالعمل‌ها را با جزئیات کامل به اطلاع می‌رساند.

خودروهای مجهز به دکمه تنظیمات سیستم

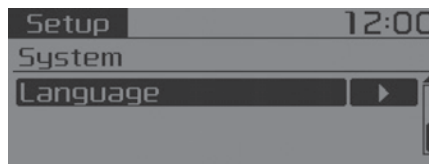
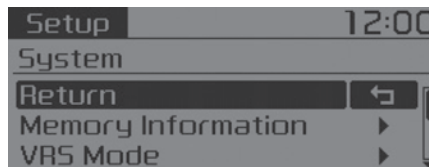

کلید [SETUP/CLOCK] را فشار دهید و گزینه [System] را انتخاب کنید.



صفحه نمایش رسانه **Media Display** هنگام پخش آهنگ MP3، اطلاعات دلخواه صفحه نمایش را از 'Folder/file' یا 'Song/Artist/Album' انتخاب کنید.

حالت پیغام‌های راهنما **Mode Pop up** گزینه [Mode Pop up] را انتخاب کرده ◀ و حالت انتخابی فعال [on] را تغییر می‌دهد.

- در این وضعیت، برای نمایش تغییر حالت پیغام‌های راهنما، کلید [RADIO] یا [MEDIA] را فشار دهید.

متن چرخشی با انتخاب گزینه [Text Scroll] ◀ آن را روی فعال / غیرفعال [on/off] تنظیم کنید.

- حالت [on]: در وضعیت متن چرخشی باقی می‌ماند.
- حالت [off]: فقط یک‌بار متن می‌چرخد.

حالت تنظیمات **Setup Mode** (نوع A-7 و نوع A-8)

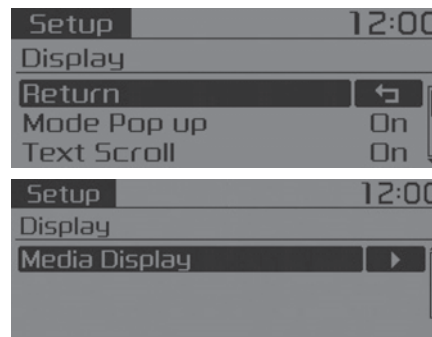

خودروهای مجهز به دکمه تنظیمات نمایش کلید [SETUP/CLOCK] را فشار دهید ◀ و سپس گزینه [Display] را انتخاب کنید.

کنترل صدا براساس سرعت خودرو

(Speed Dependent Volume Control)

با استفاده از این عملکرد می‌توان صدا را براساس سرعت خودرو به‌طور اتوماتیک کنترل نمود. گزینه [Vol. Speed Dependent] را انتخاب کرده و ◀ سپس مقدار آن را با استفاده از [Off/On] تنظیم کنید.

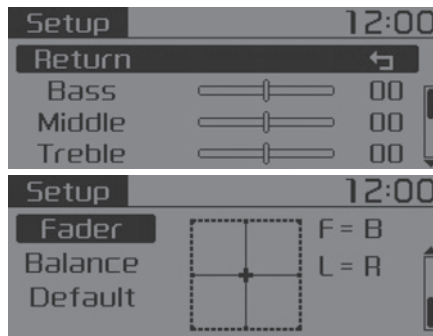

تنظیمات صدا

این منو به شما امکان می‌دهد حالت‌های Bass، Sound Fader، Middle، Treble و Balance را تنظیم کنید.

- گزینه [Sound Setting] و ◀ سپس منو را انتخاب کنید.
- حالت‌های Return: هنگام تنظیم مقادیر، با فشار دادن مجدد دکمه **TUNE** می‌توانید به منوی بالاتر باز گردید.
- حالت‌های Bass، Middle، Treble: با استفاده از این حالت‌ها تن صدا را می‌توانید انتخاب کنید.
- حالت‌های Fader، Balance: صدای خروجی را به بلندگوهای راست و چپ یا عقب و جلو هدایت می‌کند.
- حالت پیش‌فرض Default: سیستم را در حالت تنظیمات پیش‌فرض کارخانه سازنده قرار می‌دهد.

خودروهای مجهز به دکمه تنظیمات صدا

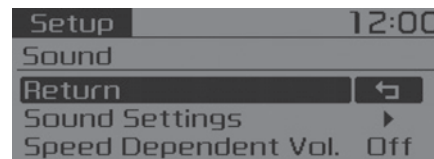

کلید [SETUP/CLOCK] را فشار دهید ◀ گزینه [Sound] را انتخاب کنید.

نمایش ساعت در حالت قطع برق

گزینه [Clock Disp (Pwr off)] را انتخاب کرده
 ◀ و سپس روی حالت روشن/ خاموش [on/off]
 تنظیم کنید.

- [on]: ساعت/ تاریخ سیستم نمایش داده می‌شود.
- [off]: ساعت/ تاریخ سیستم نمایش داده نمی‌شود.

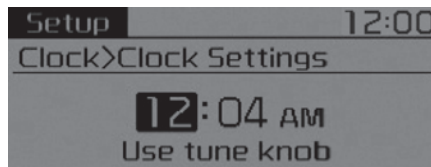

تنظیمات ساعت Clock Setting

از این منو برای تنظیم زمان استفاده می‌شود.
 گزینه [Clock Setting] را انتخاب کنید.
 برای انجام تنظیمات ساعت، عدد فعلی که مشخص
 شده را تنظیم کنید و برای انجام تنظیمات دقیقه
 دکمه **TUNE** را فشار دهید.

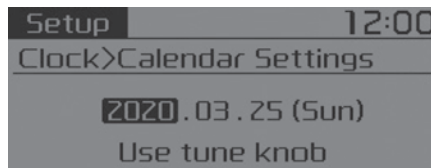

تنظیمات تقویم Calendar Setting

از طریق این منو می‌توانید تاریخ را تنظیم کنید.
 گزینه [Calendar Setting] را انتخاب کنید.
 برای انجام تنظیمات تقویم، عدد فعلی که مشخص
 شده را تنظیم کنید و برای رفتن به تنظیمات
 بعدی دکمه **TUNE** را فشار دهید.

خودروهای مجهز به دکمه تنظیمات ساعت

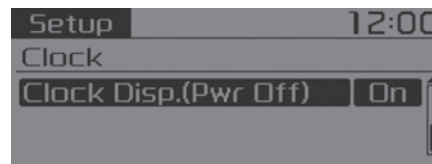
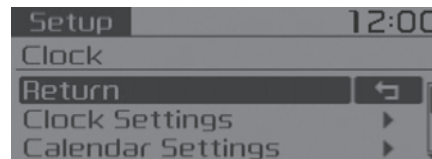

کلید [SETUP/CLOCK] را فشار دهید ◀ گزینه
 [Clock] را انتخاب کنید.

خودروهای مجهز به دکمه تلفن (در صورت مجهز بودن)

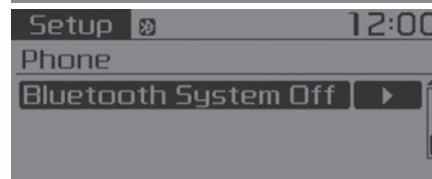
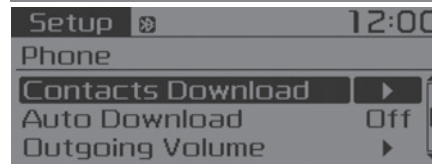
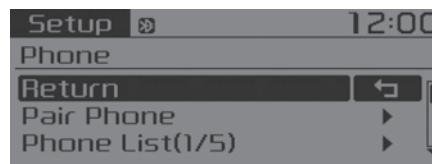

کلید [SETUP/CLOCK] را فشار دهید ◀ گزینه [Phone] را انتخاب کنید.

همگام‌سازی (شناسایی تلفن) Pair Phone
منوی [Pair Phone] را انتخاب کنید.

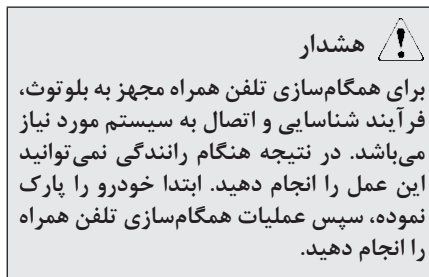

① در قسمت جستجوی بلوتوث تلفن همراه خود، اسامی سیستم‌ها را جستجو کنید و به سیستم صوتی متصل شوید.
* SSP: همگام‌سازی ساده و ایمن



سیستم‌های غیرپشتیبان SSP:
② پس از چند لحظه، صفحه‌ای باز می‌شود که باید رمز ورود را در آن وارد کنید.

برای همگام‌سازی تلفن همراه خود با سیستم صوتی خودرو، رمز: «0000» را وارد کنید.

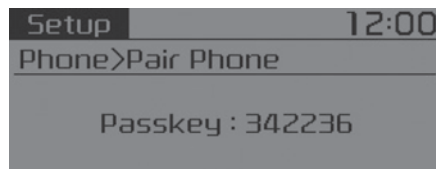

سیستم‌های پشتیبان SSP:
② پس از چند لحظه، صفحه‌ای نمایش داده می‌شود که باید رمز ۶ رقمی را در آن وارد نمایید.

رمز مربوطه را در تلفن همراه مجهز به بلوتوث خود بررسی کرده و تأیید کنید.
نام سیستم صوتی و رمز مخصوص اتصال بر روی صفحه نمایش به مدت ۳ دقیقه نشان داده می‌شود. در صورتی که عملیات همگام‌سازی در مدت ۳ دقیقه انجام نشود، این روند به طور اتوماتیک لغو می‌شود.
③ در نهایت، تکمیل عملیات همگام‌سازی تلفن همراه نمایش داده می‌شود.

در برخی تلفن‌های همراه، عملیات همگام‌سازی به محض ارتباط با سیستم به طور اتوماتیک اجرا می‌شود. امکان همگام‌سازی تا پنج تلفن همراه مجهز به بلوتوث به سیستم صوتی خودرو وجود دارد.



- قطع اتصال تلفن همراه
- گزینه [Phone List] را انتخاب کنید و ◀ سپس تلفن همراه را انتخاب کرده، ◀ گزینه [Disconnect] را انتخاب نمایید.
- ① تلفن همراه فعلی متصل شده را انتخاب کنید.
- ② تلفن همراه انتخابی را جدا کنید.
- ③ در نهایت، تکمیل مرحله جداسازی اتصال نمایش داده می‌شود.

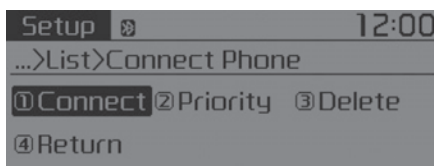

- اتصال تلفن همراه
- گزینه [Phone List] را انتخاب کنید و ◀ سپس تلفن همراه را انتخاب کرده، و ◀ گزینه [Connect] را انتخاب نمایید.
- ① تلفن همراهی را که در حال حاضر متصل نیست، انتخاب کنید.
- ② سپس آن را متصل نمایید.
- ③ در نهایت، تکمیل مرحله اتصال نمایش داده می‌شود.
- اگر یک تلفن همراه قبلاً متصل شده است، اتصال تلفن همراه فعلی را قطع کرده و یک تلفن همراه جدید را به منظور اتصال انتخاب کنید.

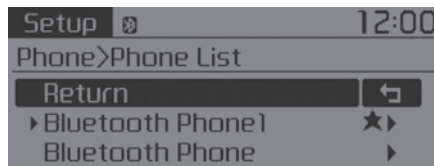

- فهرست تلفن‌ها (Phone List)
- اسامی حداکثر تا ۵ تلفن همراه متصل شده به سیستم نمایش داده خواهد شد.
- در مقابل تلفن همراه متصل شده، یک علامت [◀] نمایش داده می‌شود.
- برای تنظیم تلفن همراه انتخابی، یک نام دلخواه انتخاب کنید.

دانلود دفترچه تلفن (Contacts Download)

این ویژگی برای دانلود و انتقال دفترچه تلفن و سابقه تماس‌ها (Call Histories) به سیستم صوتی مورد استفاده قرار می‌گیرد.
گزینه [Contacts Download] را انتخاب کنید.

هشدار 

- عملکرد دانلود در برخی تلفن‌های همراه پشتیبانی نمی‌شود.
- در صورت دانلود دفترچه تلفن و سابقه تماس‌های جدید، قبل از اجرای دانلود، تمام دفترچه تلفن‌های ذخیره شده قبلی را حذف کنید.

حذف کردن Delete

گزینه [Phone List] را انتخاب کنید ◀ سپس تلفن همراه را انتخاب کرده ◀ سپس گزینه [Delete] را انتخاب نمایید.

- ① تلفن همراه دلخواه را انتخاب کنید.
 - ② سپس تلفن انتخابی را حذف کنید.
 - ③ در نهایت، تلفن همراه حذف شده نمایش داده می‌شود.
- هنگام حذف کردن، ابتدا اتصال تلفن همراه فعلی قطع می‌شود.

هشدار 

- پس از حذف کردن یک تلفن همراه، دفترچه تلفن و سابقه تماس‌های آن نیز حذف می‌شود.
- در سیستم‌های بلوتوث ثابت، تلفن همراه را از سیستم صوتی، و هم‌چنین سیستم صوتی را از حافظه تلفن همراه خود حذف کنید.

تغییر دادن ترتیب اتصال اولویت‌بندی (Priority)

این عملکرد برای تغییر اولویت‌بندی (Priority) اتصال اتوماتیک در همگام‌سازی تلفن‌های همراه استفاده می‌شود.

گزینه [Phone List] را انتخاب نمایید و ◀ سپس گزینه [Priority] را انتخاب کرده ◀ و تلفن همراه با اولویت ۱ را انتخاب کنید.

- ① گزینه [Priority] را انتخاب نمایید.
- ② از بین تلفن‌های همراه همگام شده، تلفن همراه دلخواه را به عنوان اولویت‌بندی 1 انتخاب کنید.

③ در نهایت، ترتیب اولویت‌بندی جدید تلفن‌های همراه نمایش داده می‌شود.

پس از تغییر اتصال (اولویت‌بندی) تلفن همراه جدید با اولویت ۱ متصل خواهد شد. در صورتی که تلفن همراه با اولویت 1 متصل نشود: سیستم به طور اتوماتیک شروع به اتصال تلفن همراهی می‌کند که اخیراً متصل بوده است.

زمانی که آخرین تلفن همراه متصل شده قابل اتصال نیست: سیستم به ترتیب شروع به اتصال تلفن‌های همراه درون لیست می‌کند. تلفن همراه متصل شده به طور اتوماتیک در اولویت 1 قرار می‌گیرد.

کلید [SETUP/CLOCK] را فشار دهید ◀ و سپس گزینه [Phone] را انتخاب کنید.

① یک صفحه نمایش داده می‌شود که از شما می‌پرسد آیا بلوتوث فعال شود.

② برای فعال کردن بلوتوث و نمایش راهنمای استفاده از آن، در صفحه نمایش، گزینه [YES] را انتخاب کنید.

اگر سیستم بلوتوث فعال است، سیستم به طور اتوماتیک به تلفن همراهی که اخیراً متصل شده بوده، وصل می‌شود.

استفاده از سیستم بلوتوث

در صورت غیرفعال بودن سیستم بلوتوث، برای استفاده از آن مراحل زیر را انجام دهید.

• از طریق کلید [PHONE] سیستم بلوتوث را روشن نمایید.

کلید [PHONE] را فشار دهید ◀ و سپس گزینه Screen Guidance را انتخاب کنید.

از این طریق به صفحه نمایشی وارد می‌شوید که در آن سیستم بلوتوث قابل استفاده می‌باشد و راهنمای استفاده را نمایش می‌دهد.

• فعال کردن سیستم بلوتوث از طریق کلید [SETUP/CLOCK]

دانلود اتوماتیک Auto Download

هنگام اتصال تلفن همراه، دانلود اتوماتیک دفترچه تلفن جدید و سابقه تماس‌ها امکان‌پذیر می‌باشد. گزینه [Auto Download] را انتخاب کرده ◀ و سپس بر روی [on/off] تنظیم کنید.

صدای خروجی outgoing volume

از این عملکرد برای تنظیم بلندی صدای خودتان هنگام مکالمه با شخص دیگر از طریق سیستم هندزفری بلوتوث استفاده می‌شود.

گزینه [outgoing volume] را انتخاب کرده ◀ و سپس صدا را تنظیم نمایید.

هنگام مکالمه با تلفن می‌توانید با استفاده از کلید [SEEK TRACK] بلندی صدا را تغییر دهید.

غیرفعال کردن سیستم بلوتوث

از این ویژگی زمانی استفاده می‌شود که شما تمایل به استفاده از سیستم بلوتوث را ندارید.

گزینه [Bluetooth system off] را انتخاب کنید.

اگر یک تلفن همراه قبلاً متصل شده است، تلفن همراه متصل و فعلی را قطع کرده و سیستم

بلوتوث را غیرفعال کنید.

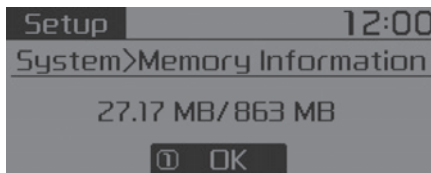
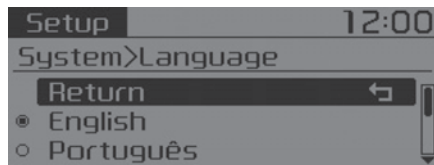

خودروهای مجهز به دکمه تنظیمات سیستم

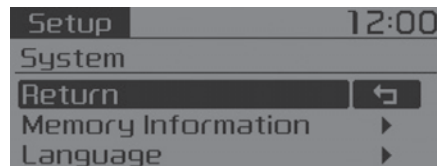

اطلاعات حافظه Memory Information (در

صورت مجهز بودن)

حافظه استفاده شده فعلی و حافظه کل سیستم را نشان می‌دهد.

گزینه [Memory Information] را انتخاب کرده

◀ و سپس گزینه [OK] را انتخاب نمایید. حافظه

استفاده شده در سمت چپ و حافظه کل سیستم

در سمت راست نمایش داده می‌شود.

کلید [SETUP/CLOCK] را فشار دهید ◀ سپس گزینه [System] را انتخاب کنید.

زبان

برای تنظیم زبان صفحه‌نمایش و سیستم تشخیص صدا این منو استفاده نمایید.

گزینه [Language] را انتخاب کرده و تنظیم کنید. پس از تغییر زبان سیستم ریست (راه‌اندازی) خواهد شد.

• زبان‌های پشتیبانی شده در سیستم به شرح زیر است.

English, Portugues, Espanol

■ نوع B-2



■ نوع B-1



(خودروهای مجهز به تکنولوژی بلوتوث)

ویژگی‌های سیستم صوتی شما

**(1) خروج EJECT**

• با فشار این کلید CD خارج می‌شود.

(2) رادیو RADIO

• به حالت پخش رادیو FM/AM تغییر وضعیت می‌دهد.

• با هر بار فشار دادن این کلید حالت‌ها به ترتیب زیر تغییر می‌کند.

AMA ← AM ← FMA ← FM2 ← FM1

(3) مدیا MEDIA

• به حالت CD، USB (ipod®)، AUX، my music، BT Audio، تغییر وضعیت می‌دهد.

• با هر بار فشار کلید، وضعیت به ترتیب زیر تغییر می‌کند: USB، my music، BT Audio، CD، Aux (ipod®)

(4) تلفن PHONE

• به حالت تلفن تغییر وضعیت می‌دهد.

• حین عدم اتصال تلفن، صفحه نمایش اتصال، نمایش داده می‌شود.

(5) کلید مدور روشن خاموش / تنظیم بلندی**صدا Power/Vol**

• Power (روشن خاموش): برای روشن و خاموش کردن سیستم on/off کلید را فشار دهید.

• Volume (بلندی صدا): برای کنترل بلندی صدا، کلید را به راست/چپ بچرخانید.

(6) جستجو آهنگ SEEK TRACK

حین فشار کلید به مدت کوتاه

• در حالت رادیو: فرکانس قبلی/ بعدی پخش می‌شود.

• حالت (USB، ipod®، my music، BT Audio، CD): آهنگ (فایل) را تغییر می‌دهد.

در صورت فشار دادن و نگه داشتن دکمه

• در حالت رادیو: فرکانس‌ها را بطور مداوم تغییر می‌دهد. پس از رهاکردن کلید، فرکانس حاضر پخش می‌شود.

• حالت (CD، USB، ipod®، my music): به سرعت در آهنگ به سمت جلو یا عقب حرکت می‌کند.

• حین تماس هندزفری، بلندی صدای تماس را کنترل می‌کند.



Disp (7)

- با هر بار فشار دادن این کلید به مدت کوتاه، صفحه نمایش به ترتیب زیر تغییر می‌کند:
خاموش Off ← روشن On ← خاموش Off
- عملکرد صوتی Audio ادامه پیدا می‌کند و صفحه نمایش خاموش خواهد شد.
- در حالت صفحه خاموش، برای روشن کردن مجدد صفحه نمایش یکی از کلیدها را فشار دهید.

(8) ساعت Clock

- ساعت/ تاریخ/ روز را نشان می‌دهد.

(9) TA/ SCAN (نوع B-1)

- حالت رادیو
 - در صورت فشار دادن این کلید به مدت کوتاه: عملکرد TA روشن/ خاموش می‌شود.
 - با فشار دادن کلید و نگه داشتن آن: هر یک از فرکانس‌ها به مدت ۵ ثانیه نمایش داده می‌شوند.

• حالت CD، USB، my music

- با فشار دادن و نگه داشتن آن: هر یک از آهنگ (فایل) ها به مدت ۱۰ ثانیه نمایش داده می‌شوند.
- برای گوش دادن به ادامه آهنگ (فایل) فعلی، کلید را مجدداً فشار داده و نگه دارید.

(10) تنظیمات SETUP

- به حالت تنظیمات Setup وارد می‌شوید.

(11) دکمه TUNE

- حالت رادیو: با چرخاندن این دکمه به سمت چپ یا راست می‌توانید فرکانس رادیویی را تغییر دهید.
- حالت (CD، USB، ipod، My Music): با چرخاندن دکمه می‌توانید آهنگ‌ها یا کانال‌ها و یا فایل‌ها را جستجو کنید.

(12) فولدر FOLDER

- حالت CD MP3، USB: فولدر را جستجو می‌کند.

■ نوع B-4



■ نوع B-3



(خودروهای مجهز به تکنولوژی بلوتوث)



- (1) خروج
 • با فشار این کلید CD خارج می شود.

- (2) رادیو RADIO
 • به حالت پخش رادیو FM/AM تغییر وضعیت می دهد.
 • با هر بار فشار دادن این کلید حالت ها به ترتیب زیر تغییر می کند
 AM ← FM2 ← FM

(3) مدیا MEDIA

- به حالت my music، AUX، USB (ipod®)، CD، music، BT Audio تغییر وضعیت می دهد.
- با هر بار فشار کلید، وضعیت به ترتیب زیر تغییر می کند:
- Aux، USB (ipod®)، my music، BT Audio، CD

(4) تلفن PHONE

- به حالت تلفن تغییر وضعیت می دهد.
- حین عدم اتصال تلفن، صفحه نمایش اتصال، نمایش داده می شود.

(5) کلید مدور روشن خاموش / تنظیم بلندی صدا Power/Vol

- Power (روشن خاموش): برای روشن و خاموش کردن سیستم on/off کلید را فشار دهید.
- Volume (بلندی صدا): برای کنترل بلندی صدا، کلید را به راست / چپ بچرخانید.

(6) جستجو آهنگ SEEK TRACK

- حین فشار کلید به مدت کوتاه
- در حالت رادیو: فرکانس قبلی / بعدی پخش می شود.
- حالت (USB، ipod®، my music، BT Audio، CD): آهنگ (فایل) را تغییر می دهد.
- در صورت فشار دادن و نگه داشتن دکمه
- در حالت رادیو، فراکانس ها را به طور مداوم تغییر می دهد. پس از رها کردن کلید، فرکانس حاضر پخش می شود.
- حالت (CD، USB، ipod®، my music): به سرعت در آهنگ به سمت جلو یا عقب حرکت می کنند.
- حین تماس هندزفری، بلندی صدای تماس را کنترل می کند.

(8) ساعت Clock

- ساعت/ تاریخ/ روز را نشان می‌دهد.

(9) SCAN

- حالت رادیو : هر یک از فرکانس‌ها به مدت ۵ ثانیه نمایش داده می‌شوند.
- حالت CD ،USB ،my music : هر یک از آهنگ (فایل) ها به مدت ۱۰ ثانیه نمایش داده می‌شوند.

(10) تنظیمات SETUP

- به حالت تنظیمات Setup وارد می‌شوید.

(11) دکمه TUNE

- حالت رادیو: با چرخاندن این دکمه به سمت چپ یا راست می‌توانید فرکانس رادیویی را تغییر دهید.

- حالت (CD، USB، ipod، My Music): با چرخاندن دکمه می‌توانید آهنگ‌ها یا کانال‌ها و یا فایل‌ها را جستجو کنید.

(12) فولدر FOLDER

- حالت CD MP3 ،USB: فولدر را جستجو می‌کند.

**(7) Disp**

- با هر بار فشار دادن این کلید به مدت کوتاه، صفحه نمایش به ترتیب زیر تغییر می‌کند:
خاموش Off ← روشن On ← خاموش Off
- عملکرد صوتی Audio ادامه پیدا می‌کند و صفحه نمایش خاموش خواهد شد.
- در حالت صفحه خاموش، برای روشن کردن مجدد صفحه نمایش یکی از کلیدها را فشار دهید.

- اثر انگشت‌ها و گرد و خاک روی سطح CD را با استفاده از یک پارچه نرم پاک کنید.
 - استفاده از CD-RW/CD-R هایی که برچسب بر رویشان دارند ممکن است باعث گیر کردن درون دستگاه شوند یا اینکه برای خارج کردنشان با مشکل مواجه شویم. اینگونه CD ها هم چنین ممکن است هنگام پخش شدن ایجاد پارازیت کنند.
 - بسته به نوع CD ها، CD-R/CD-RW های بخصوصی ممکن است به طور معمول برحسب اعلام شرکت سازنده، روش ساخت یا ضبط قابل پخش توسط دستگاه شما نباشند، در این وضعیت اگر به استفاده از این نوع CD ها ادامه دهید، ممکن است آن‌ها به سیستم صوتی خودرو شما صدمه بزنند.
 - عملکرد این محصولات بسته به نرم‌افزارهای CD متفاوت می‌باشد.
 - CD های محافظت شده در برابر کپی مانند CD های Skype، ممکن است درون دستگاه اجرا نشوند. CD های اطلاعاتی قابل اجرا نیستند (اگرچه، این CD ها ممکن است باز هم اجرا شوند اما به صورت غیرمعمول عمل خواهند کرد.)
- * یادآوری - استفاده از CD**
- این سیستم با نرم‌افزار دارای لوگوهای زیر سازگاری دارد.
 - از بکارگیری مواد فرار نظیر بنزین و تینر، تمیزکننده‌های معمولی و اسپریهای مغناطیسی تولید شده برای دیسک‌های آنالوگ، برای تمیز کردن CD خودداری کنید.
 - برای محافظت از CD در مقابل خراشی یا کثیفی، پس از استفاده، CD ها را در پوشش مخصوص خودشان نگهداری کنید.
 - برای جلوگیری از آسیب دیدن سطح C، CD ها را با گرفتن از لبه‌های بیرونی یا لبه‌های سوراخ جابجا کنید.
 - از جا نزدن هیچ چیزی بجز CD در دستگاه پخش CD اطمینان حاصل کنید. این عمل ممکن است به قسمت داخلی دستگاه آسیب وارد کند.
 - دو دیسک را همزمان وارد دستگاه نکنید.
 - هنگام استفاده از CD های CD-R/CD-RW، ممکن است برحسب اعلام شرکت سازنده، روش ساخت یا ضبط بخصوص منجر به زمان اجرا و خواندن متفاوت CD شود.
- از CD های با اشکال غیرمعمول (۸ سانتی متری، قلبی شکل، هشت گوش) استفاده نکنید که این گونه CD ها می‌توانند منجر به خرابی بشوند.
 - اگر CD برای مدت ۱۰ ثانیه در قسمت ورودی دستگاه پخش قرار گیرد، CD به صورت خودکار وارد دستگاه پخش می‌شود.
 - فقط CD های صوتی اصلی قابل پشتیبانی هستند. بقیه CD ها ممکن است شناسایی نشوند (به عنوان مثال: CD های کپی شده و CD های دارای برچسب)

اطلاعات فایل MP3

- فرمت‌های صوتی پشتیبانی شده

ISO9660 سطح ۱	سیستم فایل
ISO9660 سطح ۲	
۱۲۸ کاراکتری Romeo/Juliet	
MPEG1 لایه سوم صوتی	فشرده سازی صوتی
MPEG2 لایه سوم صوتی	
MPEG2.5 لایه سوم صوتی	
رسانه صوتی ویندوز، نسخه X.7 و X.8	

* فرمت‌های فایل که با فرمت‌های بالا تطابق ندارند، ممکن است که به طور مناسب شناسایی نشده یا بدون نمایش صحیح اطلاعات و نام‌ها پخش شوند.

- پشتیبانی برای فایل‌های فشرده
۱. Bitrate‌های پشتیبانی شده (Kbps)

WMA	MPEG2.5	MPEG2	MPEG1	BIT RATE (kbps)
نرخ بالا	۳ لایه	۳ لایه	۳ لایه	
48	8	8	32	
64	16	16	40	
80	24	24	48	
96	32	32	56	
128	40	40	64	
160	48	48	80	
192	56	56	96	
	64	64	112	
	80	80	128	
	96	96	160	
	112	112	192	
	128	128	224	
	144	144	256	
	160	160	320	

- ۲. فراکانس‌های نمونه (HZ)

WMA	MPEG2.5	MPEG2	MPEG1
32000	11025	22050	44100
44100	12000	24000	48000
48000	8000	16000	3000

- برای فایل‌های فشرده WMA/MP3، بسته به Bitrate، کیفیت نیز متفاوت خواهد بود. (کیفیت بالاتر صدا در Bitrate‌های بالاتر تجربه می‌شوند)
- این دستگاه فقط فایل‌های با پسوند /MP3 WMA را شناسایی می‌کند. سایر پسوندها ممکن است به طور صحیح شناسایی نشوند.

- ۳. حداکثر عدد فایل‌ها و فولدرهای قابل شناسایی
- فولدر: ۲۲۵ فولدر برای CD و ۲۰۰۰ فولدر برای USB
- فایل: ۹۹۹ فایل برای CD و ۶۰۰۰ فایل برای USB
* محدوده‌ای برای سطوح فولدر شناسایی شده وجود ندارد.

• پشتیبانی زبان

پشتیبانی (unicode)

۱. انگلیسی: ۹۴ کاراکتر

۲. کاراکترهای مخصوص و نمادها: ۹۸۶ کاراکتر

* زبان‌های غیر از انگلیسی و کره‌ای (از جمله چینی) را شامل نمی‌شود.

۳. نمایش متن (براساس unicode)

- نام فایل: حداکثر ۶۴ کاراکتر انگلیسی

- نام فولدر: حداکثر ۳۲ کاراکتر انگلیسی

* استفاده از ویژگی Scroll به شما این اجازه را

می‌دهد که تمام نام فایل با اسامی که خیلی

طولانی هستند را همزمان ببینید.

• سازگاری با نوع CD

۱. پخش CDهای ترکیبی (MIXED): ابتدا CD

صوتی را پخش کرده و سپس فایل‌های فشرده پخش می‌شود.

۲. پخش CDهای EXTRA: ابتدا CD صوتی را

پخش کرده و سپس فایل‌های فشرده پخش می‌شود.

۳. پخش CD های Multisession (با دفعات

ضبط چندگانه): براساس ترتیب بخش‌ها اجرا می‌شود.

- CDهای ترکیبی: نوعی از CD که هر دو فایل صوتی و MP3 بر روی یک CD شناسایی شده‌اند.

- Multisession نوعی از CD است که

شامل بیشتر از یک بار ضبط می‌شود. در

تفاوت با CDهای EXTRA، Multisession،

CD به دفعات متعدد ضبط می‌شوند و هیچ

محدودیت رسانه‌ای ندارند.

• احتیاط هنگام رایت CDها

۱. در همه موارد به جز ساختن CDهای

Multisession، گزینه Close Session را

تیک بزنید تا منجر به عدم عملکرد CD نشود.

بعضی مواقع دستگاه لازم دارد تا انتخاب شدن این گزینه را بررسی کند (تقریباً ۲۵ ثانیه).

(بسته به تعداد فایل‌ها و فولدرها زمان بیشتری ممکن است که نیاز باشد).

۲. تغییر پسوند WMA/MP3 یا تغییر پسوند فایل

به WMA/MP3 ممکن است منجر به خرابی

محصول شود.

۳. وقتی نام فایل‌های با پسوند WMA/MP3 را

تغییر می‌دهید، از زبان انگلیسی یا کره‌ای برای

نوشتن استفاده کنید (زبان‌های دیگر پشتیبانی

نمی‌شوند و خالی نمایش داده می‌شود).

۴. استفاده بدون مجوز یا کپی فایل‌های موسیقی

غیرقانونی می‌باشد.

۵. استفاده طولانی مدت از CDهایی که استانداردهای

لازم را ندارند می‌توانند منجر به خرابی محصول

شوند.

- * یادآوری - استفاده از فلش مموری
 - فلش مموری صوتی (USB) را پس از استارت زدن موتور متصل نمایید. اگر هنگام اتصال فلش مموری، خودرو را استارت بزیند ممکن است فلش آسیب ببیند. هنگام اتصال فلش مموری در صورت روشن و خاموش شدن خودرو، ممکن است فلش مموری بدرستی کار نکند.
 - هنگام وصل و جدا کردن فلش مموری، احتیاط لازم را در مورد الکتریسیته ساکن رعایت کنید.
 - MP3های رمز شده قابل شناسایی توسط دستگاه صوتی نیستند.
 - فلش مموری بسته به وضعیت آن، ممکن است در صورت اتصال به سیستم شناسایی نشود.
 - فقط فلش مموری‌های دارای فرمت بایت/سکتور کمتر از ۶۴ کیلوبایت قال شناسایی هستند.
 - فقط از فلش مموری با فرمت FAT ۱۲ یا FAT ۱۶ یا FAT ۳۲ استفاده کنید. سیستم صوتی فایل‌های NTFS را شناسایی نمی‌کند.
- بعضی از فلش مموری‌ها ممکن است به دلیل عدم سازگاری پشتیبانی نشوند.
- از تماس بین فیش اتصال فلش با بخش‌های سیستم خودرو یا اشیاء خارجی جلوگیری کنید.
- اتصال یا قطع مکرر فلش مموری در مدت زمان‌های کوتاه ممکن است موجب نقص در عملکرد آن شود.
- هنگام جدا کردن فلش مموری ممکن است صدای غیرعادی شنیده شود.
- قبل از اتصال فلش مموری حتماً از خاموش بودن سیستم صوتی اطمینان یابید.
- مدت زمان لازم برای شناسایی شدن فلش مموری بسته به نوع، اندازه یا فرمت فایل‌های داخل فلش ممکن است متفاوت باشد. این تفاوت زمانی نشانه نقص نمی‌باشد.
- سیستم صوتی فقط از فلش مموری‌هایی پشتیبانی می‌کند که برای پخش موسیقی استفاده می‌شوند.
- تصاویر و فیلم‌های ویدیویی پشتیبانی نمی‌شوند.
- از USB I/F برای شارژر باتری یا تجهیزات جانبی فلش مموری که حرارت ایجاد می‌کنند، استفاده نکنید. این تجهیزات موجب پایین آمدن کیفیت عملکرد فلش یا صدمه به آن می‌شوند.
- اگر از هاب و کابل اتصال فلش مموری (که جداگانه خریداری کرده‌اید) استفاده کنید، ممکن است فلش مموری در سیستم صوتی شناسایی نشود.
- فلش مموری را مستقیماً به خروجی مخصوص USB در سیستم صوتی وصل کنید.
- اگر فلش مموری پارتیشن‌بندی (تقسیم‌بندی) شده باشد، فقط فایل‌های دارای اولویت بالاتر شناسایی و اجرا می‌شوند.
- در صورت نصب برنامه‌های اجرایی در فلش مموری، ممکن است فایل‌ها بدرستی کار نکنند.
- در صورت اتصال دستگاه Player MP3، تلفن همراه، دوربین دیجیتال یا سایر تجهیزات الکترونیکی به سیستم صوتی، (فلش مموری‌ها به عنوان دیسک درایو قابل حمل تلقی نمی‌شوند) ممکن است فلش مموری به صورت عادی کار نکند.



- * یادآوری - استفاده از دستگاه iPod
- iPod علامت تجاری ثبت شده شرکت صنایع تجاری اپل APPLE می‌باشد.
 - برای استفاده از iPod هنگام کار با کلیدهای سیستم، به کابل اختصاصی iPod نیاز دارید. (هنگام خرید محصولات iPod/iPhone این کابل ارائه می‌شود)
 - اگر هنگام پخش iPod، آن را به سیستم صوتی خودرو متصل کنید، بلافاصله پس از اتصال صدای بلندی به مدت ۱-۲ ثانیه به گوش می‌رسد. در صورت امکان، iPod را متوقف Stop کرده یا بر روی مکث Pause قرار دهید سپس آن را به سیستم صوتی متصل نمایید.
 - در موقعیت ACC ON خودرو، در صورت اتصال iPod از طریق کابل مخصوص آن، عملکرد شارژ انجام می‌شود.
 - هنگام اتصال کابل iPod برای جلوگیری از تداخل در انتقال اطلاعات، آن را کاملاً تا انتها فشار دهید.

- به منظور جلوگیری از صدمه دیدن جک فلش مموری، از فلش مموری‌های دارای جاسوییچی و یا تجهیزات جانبی و آویز تلفن همراه استفاده نکنید.
- اتصال دستگاه MP3 یا تلفن همراه از طریق کانال‌های مختلف مانند حالت AUX/BT یا Audio/USB ممکن است باعث پارازیت یا عملکرد غیرعادی شوند.

- شارژ از طریق فلش مموری در بعضی از تجهیزات جانبی یا تلفن همراه ممکن است امکان‌پذیر نباشد.
- استفاده از یک فلش مموری در کنار فلش مموری دیگر (دارای پوشش فلزی) ممکن است موجب بروز نقص در عملکرد آن شود.
- استفاده از فرمت‌هایی مانند CF، HDD یا SD Memory ممکن است موجب نقص در عملکرد عادی دستگاه شود.
- فایل‌های موسیقی تحت محافظت DRM (حفاظت قانونی از فایل‌های دیجیتال) قابل شناسایی نمی‌باشند.
- فلش مموری‌های نوع stick که از طریق آداپتور (نوع SD یا CF) ممکن است بدرستی شناسایی نشوند. A.
- در صورتی که اتصال USB HDD یا USB در اثر لرزش‌های خودرو شل یا قطع شود، ممکن است بدرستی کار نکند. (به عنوان مثال، نوع (i-Stick)

- در صورتی که خصوصیت EQ (اکولایزر) تجهیزات جانبی مانند iPod، و سیستم صوتی، هر دو فعال باشد، افکت‌های صدای EQ با یکدیگر تداخل پیدا کرده و ممکن است کیفیت صدا را پایین آورده یا خراب کنند. در صورت امکان، خصوصیت EQ را در تجهیزات جانبی متصل به سیستم صوتی غیرفعال کنید.
- اتصال iPod یا فیش AUX به سیستم صوتی می‌تواند موجب پارازیت شود. در صورت عدم استفاده از این تجهیزات، آن‌ها را از سیستم جدا کنید.
- در صورتی که فیش iPod یا AUX از طریق مبدل (جک) به سیستم صوتی متصل شده باشد، پخش فایل‌ها ممکن است با پارازیت همراه باشد. در این شرایط، قبل از استفاده، اتصال مبدل را جدا کنید.
- پرش یا عملکرد نامناسب بسته به خصوصیات دستگاه iPod/iPhone ممکن است رخ دهد.
- اگر دستگاه iPhone شما هم به بلوتوث و هم به فلش (USB) وصل باشد، پخش صدا ممکن است بدرستی اجرا نشود. در منوی iPhone، گزینه Dock connector یا Bluetooth را برای تغییر خروجی (منبع) صدا انتخاب کنید.
- در صورتی که iPod به دلیل عدم پشتیبانی از ورژن یا نسخه آن و یا غیرعادی بودن و نقص در فایل‌ها شناسایی نشود، حالت iPod ممکن است اجرا نشود.
- نسخه پنجم iPod Nano در صورتی که شارژ باتری آن پایین باشد، ممکن است شناسایی نشود. برای استفاده لطفاً iPod را شارژ نمایید.
- ترتیب جستجو یا پخش فایل‌ها در iPod ممکن است با ترتیب سیستم صوتی تفاوت داشته باشد.
- در صورت بروز نقص در عملکرد iPod، دستگاه iPod را خاموش و روشن (reset) کرده و مجدداً اقدام کنید. (برای اطلاع از جزئیات بیشتر، به کتابچه راهنمای iPod خود مراجعه نمایید)
- بعضی از دستگاه‌های iPod بسته به نسخه یا ورژن خود ممکن است با سیستم صوتی هماهنگ نشوند. اگر پیش از اجرا و تکمیل مرحله شناسایی تجهیزات جانبی (Media) آن را از سیستم جدا کنید، ممکن است حالت عملکردی قبلی توسط سیستم صوتی به طور صحیح بازیابی نشود. (شارژ iPod پشتیبانی نمی‌شود)
- هنگام خرید iPhone یا iPod کابل ۱ متری تهیه کنید، کابل‌های بلندتر قابل شناسایی نخواهند بود.

- * یادآوری - استفاده از حالت اتصال بی‌سیم
بلوتوث Bluetooth Wireless Technology Audio Mode
- حالت بلوتوث، فقط در صورت اتصال بلوتوث تلفن همراه به سیستم صوتی قابل استفاده است.
- این حالت، هنگام اتصال تلفن همراهی که این خصوصیت را پشتیبانی نمی‌کند، فعال نمی‌شود.
- این حالت، در صورت اتصال عملکرد بلوتوث اجرا می‌شود، سپس موسیقی نیز (در صورت پخش) متوقف می‌شود.
- حرکت و تغییر آهنگ‌ها Up/Down هنگام فعال بودن و اجرای حالت بلوتوث ممکن است در بعضی از تلفن‌های همراه منجر به پارازیت شود.
- حالت بلوتوث ممکن است در بعضی از تلفن‌های همراه پشتیبانی نشود.
- * یادآوری - استفاده از تلفن همراه مجهز به تکنولوژی اتصال بی‌سیم
- هندزفری بلوتوث (Wireless Technology Handsfree Bluetooth) وسیله‌ای است که می‌توان با استفاده از آن در تلفن همراه و از طریق سیستم صوتی خودرو تماس تلفنی برقرار کرد.
- تکنولوژی بلوتوث اجازه وصل شدن دستگاه‌های هدست‌ها، ریموت کنترل‌های وایرلس و غیره را در فواصل کوتاه می‌دهد.
- برای اطلاعات بیشتر قبل از استفاده از این تکنولوژی، از وب سایت تکنولوژی بلوتوث به آدرس زیر دیدن فرمایید.
www.Bluetooth.com
- واژه و لوگوی بلوتوث تحت علامت تجاری در مالکیت کمپانی Bluetooth SIG, Inc ثبت شده است و هرگونه استفاده از این علامت توسط شرکت‌ها یا سایر شرکت‌ها که نام‌های تجاری یا سایر علامت‌های تجاری و نام‌های تجاری مختص صاحبان مربوط به خود می‌باشند. استفاده از تکنولوژی بلوتوث مستلزم تلفن همراه مجهز به بلوتوث می‌باشد.

- عملکردهایی که توسط تکنولوژی اتصال بی‌سیم بلوتوث خودرو پشتیبانی می‌شوند، به شرح زیر می‌باشد. برخی عملکردها بسته به تلفن همراه شما پشتیبانی نمی‌شوند.
 - پاسخ دادن و برقراری تماس‌های هندزفری
 - کار با منو حین تماس (انتقال تماس به تلفن (تماس خصوصی)، قرار دادن تماس در حالت انتظار، تنظیم صدای خروجی)
 - دانلود نمودن سابقه تماس‌ها
 - دانلود کردن دفترچه تلفن همراه
 - دانلود اتوماتیک دفترچه تلفن / سابقه تماس‌ها
 - اتصال اتوماتیک سیستم مجهز به تکنولوژی بلوتوث به سیستم صوتی مجهز به تکنولوژی بلوتوث.
- سیستم صوتی مجهز به تکنولوژی بلوتوث قبل از استفاده از تکنولوژی بلوتوث سیستم صوتی خودرو، جهت اطلاع از عملکرد بلوتوث تلفن، دفترچه راهنمای تلفن همراه خود را مطالعه نمایید.
- برای استفاده از خصوصیات بلوتوث، تلفن همراه باید به سیستم صوتی خودرو همگام‌سازی و متصل شود.
 - همگام‌سازی و اتصال یک تلفن همراه مجهز به تکنولوژی بلوتوث فقط زمانی انجام می‌شود که گزینه بلوتوث تلفن همراهتان روشن باشد (روش‌های روشن کردن بلوتوث بسته به نوع تلفن همراه متفاوت می‌باشد).
 - هنگام رانندگی از تلفن همراه یا تنظیمات بلوتوث (همگام‌سازی و اتصال تلفن به سیستم صوتی) استفاده نکنید.
 - حتی در صورتی که تلفن همراه مجهز به بلوتوث از عملکردها پشتیبانی می‌کنند، در صورتی که تلفن همراه در حالت مخفی از دیگر دستگاه قرار داشته یا بلوتوث تلفن همراه خاموش باشد، حین انجام عملکرد جستجو، یافت نمی‌شود. پیش از انجام عملکرد جستجوی اتصال در سیستم صوتی خودرو، حالت مخفی را غیرفعال کرده یا بلوتوث را روشن کنید.
- در صورتی که آنتن تلفن همراه شما (داخل خودرو) خارج از دسترس باشد (به عنوان مثال هنگام قرار گیری در تونل، زیرزمین، مناطق کوهستانی و غیره)، نمی‌توانید از هندزفری (گوشی‌های تلفن همراه) و عملکردهای آن استفاده کنید.
 - در صورت ضعیف بودن سیگنال تلفن همراه یا سر و صدای بسیار زیاد داخل خودروها، هنگام مکالمه ممکن است به سختی صدای افراد دیگر را بشنوید.
 - تلفن همراه را نزدیک یا داخل اشیاء فلزی قرار ندهید، در غیر اینصورت، موجب اختلال در سیستم ارتباط بلوتوث با ایستگاه‌های خدمات تلفن همراه خواهد شد.
 - قرار دادن سیستم صوتی در محیط الکترومغناطیسی منجر به پارازیت و تداخلات صوتی می‌گردد.
 - بعضی از تلفن‌های همراه یا تجهیزات دیگر ممکن است موجب ایجاد پارازیت یا تداخل در عملکرد سیستم صوتی شوند. در این شرایط، جابجایی و قرار دادن آن‌ها در محلی دیگر می‌تواند مشکل را حل کند.

- هنگام اتصال تلفن همراه به سیستم بلوتوث خودرو، برای عملکردهای اضافی مربوط به بلوتوث، شارژ گوشی ممکن است سریعتر از معمول خالی شود.
- اگر اولویت براساس وضعیت سوئیچ خودرو (IGN/ACC On) تنظیم شده باشد، بلوتوث به طور اتوماتیک فعال و متصل می‌شود. حتی در صورتی که خارج از خودرو باشید، به محض نزدیک شدن به خودرو، بلوتوث به طور اتوماتیک فعال و متصل می‌شود. اگر مایل به عملکرد اتوماتیک بلوتوث نمی‌باشید، مراحل زیر را دنبال کنید.
 - ۱) خصوصیت بلوتوث تلفن خود را غیرفعال off کنید.
 - ۲) خصوصیت بلوتوث خودرو خود را غیرفعال off کنید.
- برای خاموش نمودن تکنولوژی بی‌سیم بلوتوث در سیستم صوتی خودرو، کلید تنظیمات [SETUP] را فشار داده ◀ سپس گزینه [Phone] و خاموش کردن [Turn off] را انتخاب کنید.
- در برخی تلفن‌های همراه مجهز به بلوتوث، تکنولوژی بلوتوث به طور متناوب خاموش می‌شود. موارد زیر را دنبال کنید و دوباره اقدام کنید
 - ۱) عملکرد بلوتوث را در تلفن همراه خاموش و روشن نموده و مجدداً اقدام نمایید.
 - ۲) تلفن همراه را خاموش و روشن نموده و مجدداً اقدام نمایید.
 - ۳) باتری تلفن را خارج کرده، تلفن را روشن کنید و مجدداً اقدام نمایید.
 - ۴) سیستم صوتی را خاموش و روشن کرده و مجدداً اقدام نمایید.
 - ۵) تمام تجهیزات همگام شده را حذف کرده و همگام‌سازی (شناسایی) نموده و مجدداً اقدام نمایید.
- حداکثر پنج سیستم مجهز به تکنولوژی بلوتوث را می‌توان با سیستم صوتی خودرو همگام نمود.
- اسامی افراد در قسمت تماس‌ها Contact باید به زبان انگلیسی ذخیره شود، در غیر این صورت بدرستی نمایش داده نمی‌شوند.
- بلندی صدای مکالمه با هندزفری و کیفیت آن بستگی به نوع تلفن همراه شما دارد.
- فقط یک سیستم مجهز به بلوتوث را می‌توان هم‌زمان به سیستم صوتی متصل نمود.
- در بعضی از تلفن‌های همراه، استارت زدن خودرو هنگام مکالمه با هندزفری بلوتوث موجب قطع تماس می‌شود (هنگام استارت زدن خودرو، تماس را به تلفن همراه منتقل نمایید).
- تا زمانی که تلفن همراه همگام‌سازی نشده و وصل نباشد، امکان ورود به حالت تلفن وجود ندارد. به محض اینکه تلفن همراه همگام‌سازی یا متصل شود، صفحه راهنما نمایش داده خواهد شد.



هشدار

- هندزفری بلوتوث عملکردی است که به راننده امکان می‌دهد رانندگی امنی را تجربه کند. اتصال سیستم صوتی خودرو به بلوتوث تلفن همراه، مکالمه تلفنی، دریافت تماس‌های ورودی، و مدیریت دفترچه تلفن را امکان‌پذیر می‌کند. قبل از بکارگیری عملکرد بلوتوث، محتوای این دفترچه راهنما را با دقت مطالعه نمایید.
- استفاده بیش از حد یا بکارگیری هنگام رانندگی ممکن است منجر به اختلال در رانندگی و تصادف شود.
- هنگام رانندگی از بلوتوث بیش از حد استفاده نکنید.
- نگاه کردن به صفحه نمایش به مدت طولانی خطرناک است و ممکن است منجر به تصادف شود.
- هنگام رانندگی فقط برای مدت کوتاهی به صفحه نگاه کنید.

* یادآوری - استفاده از فرمان صوتی

- عملکرد تشخیص صدا از تشخیص فرامین مندرج در این دفترچه راهنما پشتیبانی می‌کند.
- هنگام استفاده از عملکرد سیستم تشخیص صوت، فشار دادن هر کلیدی به جز OK یا لمس صفحه نمایش، موجب بیرون آمدن از حالت تشخیص صوت می‌شود.
- میکروفون را بالای پشت سری صندلی راننده قرار دهید. جهت عملکرد مطلوب، هنگام گفتن فرامین صوتی، وضعیت مناسب قرارگیری خود را حفظ کنید.
- سیستم تشخیص صوت ممکن است به خاطر سر و صدای بیرون بدرستی عمل نکند. شرایط زیر می‌توانند بر روی سیستم تشخیص صوت تأثیر بگذارند.
 - باز بودن شیشه‌ها و سان روف (سقف برقی)
 - در صورت فعال بودن سیستم گرمایشی/سرمایشی
 - در حال عبور از تونل
 - هنگام رانندگی بر روی جاده‌های ناهموار و سخت

- هنگام بارش شدید (باران شدید، طوفان)

- فرامین صوتی مربوط به تلفن همراه فقط زمانی قابل اجرا هستند که تلفن همراه از طریق بلوتوث متصل شده باشد.
- در صورت برقراری تماس با بیان کردن نام شخص موردنظر، شماره مربوط به آن دانلود شده و در سیستم صوتی ذخیره خواهد شد.
- پس از دانلود دفترچه تلفن از طریق بلوتوث، برای تبدیل اطلاعات دفترچه تلفن به اطلاعات صوتی مدت زمانی طول می‌کشد. در این مدت، ممکن است حالت تشخیص صوت بدرستی عمل نکند.
- فرامین صوتی را مثل صحبت در مکالمه معمولی با تلفن، به طور طبیعی و واضح بیان کنید.

خودروهای مجهز به کلید حالت رادیو

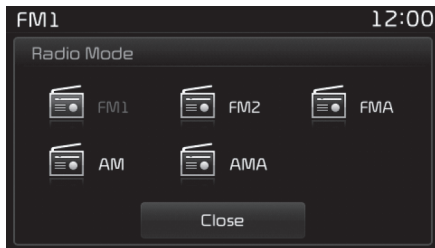

با فشار دادن کلید [RADIO]، حالت عملکرد به ترتیب زیر تغییر می‌کند:
 AMA ← AM ← FMA ← FM2 ← FM1
 اگر حالت [POP-UP Mode] را از طریق دکمه کلید [RADIO] فعال کرده و پس از آن دکمه [SETUP] ◀ [Display] را فشار دهید، صفحه حالت Radio POP-UP نمایش داده خواهد شد. برای حرکت بین منوها، دکمه TUNE را بچرخانید. سپس برای انتخاب منو، آن را فشار دهید.

(1) حالت نمایش (Display)

حالت عملکرد فعلی را نشان می‌دهد.

(2) حالت فرکانس (Frequency)

فرکانس فعلی را نشان می‌دهد.

(3) حالت پیش‌تنظیم (Preset)

شماره پیش‌تنظیم فعلی [1] تا [6] را نشان می‌دهد.

(4) حالت نمایش پیش‌تنظیم (Preset Display)

پیش‌تنظیم‌های ذخیره شده را نشان می‌دهد.

(5) حالت ذخیره اتوماتیک (Autostore)

به طور اتوماتیک، فرکانس‌ها را براساس بهترین دریافت در دکمه‌های پیش‌تنظیم ذخیره می‌کند.

(6) منوی RDS (RDS Menu)

منوی RDS را نشان می‌دهد.

(7) اطلاعات RDS (RDS Info)

اطلاعات پخش RDS را نشان می‌دهد.

حالت رادیو
 (نوع B-1، نوع B-2)

کنترل‌های حالت نمایشی سیستم رادیو



هنگام گوش دادن به فرکانسی که قصد ذخیره آن را در کلید پیش تنظیم دارید، برای ذخیره فرکانس فعلی در کلید پیش تنظیم انتخاب شده، یکی از کلیدهای پیش تنظیم [1] تا [6] را فشار داده و نگه دارید.

ذخیره اتوماتیک Auto Store

برای ذخیره اتوماتیک فرکانس‌های قابل دریافت در کلیدهای پیش تنظیم دکمه [Auto Store] را فشار دهید.

هنگام عملکرد Atuo Store، می‌توانید با فشار دادن مجدد کلید [Auto Store]، عملکرد آن را لغو کرده و فرکانس‌های قبلی را ذخیره نمایید.

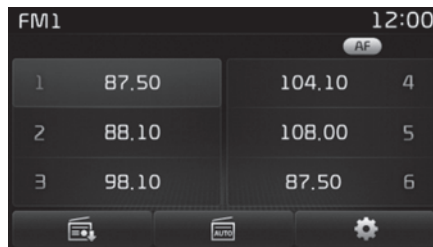

انتخاب / ذخیره فرکانس‌های پیش تنظیم

برای پخش فرکانس‌های پیش تنظیم، کلیدهای [1] تا [6] را فشار دهید.

برای نمایش اطلاعات پخش فرکانس ذخیره شده در هر یک از کلیدهای پیش تنظیم، کلید [Preset] را فشار دهید.

استفاده از کلید SEEK
برای پخش فرکانس قبلی یا بعدی، کلید [SEEK TRACK] را فشار دهید.

استفاده از کلید TUNE
برای انتخاب فرکانس دلخواه، دکمه TUNE را بچرخانید.

اعلان ترافیک TA

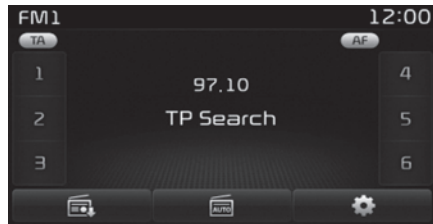

با فشار دادن کلید [TA/SCAN] وضعیت اعلان ترافیک را به روشن/خاموش off/on تغییر دهید.

اسکن Scan

با فشار دادن کلید [TA/Scan]: ایستگاه‌های پخش هر کدام به مدت ۵ ثانیه پخش می‌شود. پس از تکمیل مرحله اسکن، فرکانس‌های قبلی مجدداً ذخیره می‌شود. هنگام عملکرد اسکن Scan، می‌توانید با فشار دادن و نگه داشتن کلید [TA/SCAN]، عملکرد آن را لغو کنید.

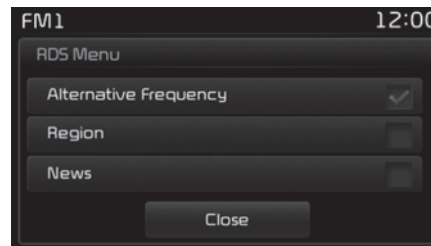

منوی RDS (RDS Menu)

جهت تنظیم AF (فرکانس جایگزین)، مشخصه‌های منطقه و اخبار، کلید [RDS Menu] را فشار دهید. منوی RDS در حالت AM یا AMA پشتیبانی نمی‌شود.

حالت رادیو
(نوع B-3)

کنترل‌های حالت نمایشی سیستم رادیو



(1) حالت نمایش (Display)
حالت عملکرد فعلی را نشان می‌دهد.

(2) حالت فرکانس (Frequency)
فرکانس فعلی را نشان می‌دهد.

(3) حالت پیش‌تنظیم (Preset)
شماره پیش‌تنظیم فعلی [1] تا [6] را نشان می‌دهد.

(4) حالت نمایش پیش‌تنظیم (Preset Display)
پیش‌تنظیم‌های ذخیره شده را نشان می‌دهد.

(5) حالت ذخیره اتوماتیک (Auto store)
به طور اتوماتیک، فرکانس‌ها را براساس بهترین دریافت در دکمه‌های پیش‌تنظیم ذخیره می‌کند.

خودروهای مجهز به کلید حالت رادیو



با فشار دادن کلید [RADIO]، حالت عملکرد به ترتیب زیر تغییر می‌کند:

AM ← FM2 ← FM1

اگر حالت [POP-UP Mode] را از طریق دکمه [SETUP] ◀ [Display] فعال کرده و پس از آن کلید [RADIO] را فشار دهید، صفحه حالت Radio POP-UP نمایش داده خواهد شد. برای حرکت بین منوها، دکمه TUNE را بچرخانید. سپس برای انتخاب منو، آن را فشار دهید.

ذخیره اتوماتیک Auto Store

برای ذخیره اتوماتیک فرکانس‌های قابل دریافت در کلیدهای پیش‌تنظیم دکمه [Auto Store] را فشار دهید.

هنگام عملکرد Auto store، می‌توانید با فشار دادن مجدد کلید [Auto store] عملکرد آن را لغو کرده و فرکانس قبلی را ذخیره نمایید.

اسکن Scan

با فشار دادن کلید [Scan] فرکانس‌هایی با بهترین دریافت به مدت ۵ ثانیه پخش می‌شوند. با فشار دادن و نگه داشتن کلید [SCAN]، هر کدام از فرکانس‌های پیش‌تنظیم به مدت ۵ ثانیه پخش می‌شوند.

در صورت کامل شدن عملکرد اسکن، فرکانس قبلی ذخیره خواهد شد.

هنگام عملکرد اسکن Scan، می‌توانید با فشار دادن کلید [SCAN]، عملکرد آن را لغو کنید.



انتخاب / ذخیره فرکانس‌های پیش‌تنظیم

برای نمایش اطلاعات ارسالی فرکانس ذخیره شده در هر یک از کلیدهای پیش‌تنظیم، دکمه [Preset] را فشار دهید.

برای پخش فرکانس‌های پیش‌تنظیم، کلیدهای [1] تا [6] را فشار دهید.

هنگام گوش دادن به فرکانسی که قصد ذخیره آن را در کلید پیش‌تنظیم دارید، برای ذخیره ایستگاه فعلی در کلید انتخابی یکی از کلیدهای پیش‌تنظیم [1] تا [6] را فشار داده و نگه دارید.

استفاده از کلید SEEK

برای پخش فرکانس قبلی یا بعدی، کلید [SEEK TRACK] را فشار دهید.

استفاده از کلید TUNE

برای انتخاب فرکانس دلخواه، دکمه TUNE را بچرخانید.

خودروهای مجهز به کلید حالت رادیو

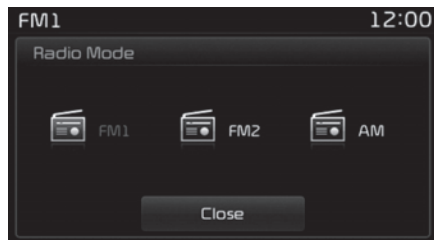

با فشار دادن کلید [RADIO]، حالت عملکرد به ترتیب زیر تغییر می‌کند:

AM ← FM2 ← FM1

اگر حالت [POP-UP Mode] را از طریق دکمه [SETUP] ◀ [Display] فعال کرده و پس از آن کلید [RADIO] را فشار دهید، صفحه حالت Radio POP-UP نمایش داده خواهد شد. برای حرکت بین منوها، دکمه TUNE را بچرخانید. سپس برای انتخاب منو، آن را فشار دهید.

(1) حالت نمایش (Display)
حالت عملکرد فعلی را نشان می‌دهد.

(2) حالت فرکانس (Frequency)
فرکانس فعلی را نشان می‌دهد.

(3) حالت پیش تنظیم (Preset)
شماره پیش تنظیم فعلی [1] تا [6] را نشان می‌دهد.

(4) حالت نمایش پیش تنظیم (Preset Display)
پیش تنظیم‌های ذخیره شده را نشان می‌دهد.

(5) حالت ذخیره اتوماتیک (Auto store)
به طور اتوماتیک، فرکانس‌ها را براساس بهترین دریافت در دکمه‌های پیش تنظیم ذخیره می‌کند.

حالت رادیو
(نوع B-4)

کنترل‌های حالت نمایشی سیستم رادیو



ذخیره اتوماتیک Auto Store

برای ذخیره اتوماتیک فرکانس‌های قابل دریافت در کلیدهای پیش‌تنظیم دکمه [Auto Store] را فشار دهید.

اسکن Scan

با فشار دادن کلید [Scan] فرکانس‌هایی با بهترین دریافت به مدت ۵ ثانیه پخش می‌شوند.

با فشار دادن و نگه داشتن کلید [SCAN]، هر کدام از فرکانس‌های پیش‌تنظیم به مدت ۵ ثانیه پخش می‌شوند.

در صورت کامل شدن عملکرد اسکن، فرکانس قبلی ذخیره خواهد شد.

هنگام عملکرد اسکن Scan، می‌توانید با فشار دادن کلید [SCAN]، عملکرد آن را لغو کنید.



انتخاب / ذخیره فرکانس‌های پیش‌تنظیم

برای نمایش اطلاعات ارسالی فرکانس ذخیره شده در هر یک از کلیدهای پیش‌تنظیم، دکمه [Preset] را فشار دهید.

برای پخش فرکانس‌های پیش‌تنظیم، کلیدهای [1] تا [6] را فشار دهید.

هنگام گوش دادن به فرکانسی که قصد ذخیره آن را در کلید پیش‌تنظیم دارید، برای ذخیره ایستگاه فعلی در کلید انتخابی یکی از کلیدهای پیش‌تنظیم [1] تا [6] را فشار داده و نگه دارید.

استفاده از کلید SEEK

برای پخش فرکانس قبلی یا بعدی، کلید [SEEK TRACK] را فشار دهید.

استفاده از کلید TUNE

برای انتخاب فرکانس دلخواه، دکمه TUNE را بچرخانید.

حالت مدیا (MEDIA Mode)

صفحه حالت مدیا

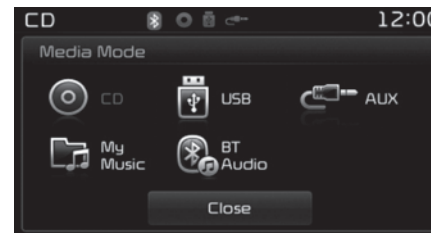

با فشار دادن کلید مدیا [MEDIA]، حالت عملکرد به ترتیب زیر تغییر خواهد کرد.
 My Music ← AUX ← USB (ipod®) ← CD
 BT Audio ←

اگر [Mode pop-up] یا [pop-up Mode] را از طریق دکمه [SETUP] ◀ [Display] فعال کرده و پس از آن کلید [MEDIA] را فشار دهید، صفحه حالت pop-up Media نمایش داده خواهد شد. برای حرکت بین منوها، دکمه TUNE را بچرخانید. سپس برای انتخاب منو، آن را فشار دهید. صفحه حالت Media pop-up فقط در صورت فعال بودن دو یا چند حالت رسانه (Media)، نمایش داده می‌شود.

نمایش حالت در نوار وضعیت



هنگام اتصال بلوتوث و تجهیزات مانند ipod®، USB یا AUX یا وارد کردن CD، علامت تصویری حالت مربوطه نمایش داده خواهد شد.

عنوان	آیکون
بلوتوث Bluetooth	
CD	
ipod®	
USB	
AUX	

منو: CD صوتی

کنترل‌های حالت نمایشی CD صوتی

■ نوع B-1، نوع B-2، نوع B-3



■ نوع B-4

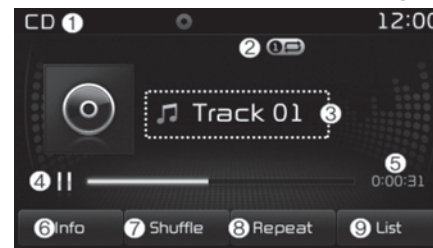

(1) حالت Mode

حالت عملکرد فعلی را نشان می‌دهد.

(2) وضعیت عملکرد Operation State

از حالت‌های Repeat/Random(Shuffle)/Scan، حالت عملکرد فعلی را نشان می‌دهد.

(3) اطلاعات آهنگ Track Info

اطلاعات مربوط به آهنگ فعلی را نشان می‌دهد.

(4) پخش / مکث Play/Pause

حالت پخش / مکث را تغییر می‌دهد.

(5) مدت زمان پخش Play Time

مدت زمانی که از پخش آهنگ گذشته را نمایش می‌دهد.

(7) اطلاعات info

اطلاعات مربوط به آهنگ فعلی را نشان می‌دهد.

(7) پخش تصادفی Random (Shuffle)

خصوصیت پخش تصادفی Random (Shuffle) را فعال یا غیرفعال on/off می‌کند.

(8) تکرار Repeat

عملکرد تکرار Repeat را فعال یا غیرفعال on/off می‌کند.

(9) لیست List

به صفحه لیست آهنگ‌ها وارد می‌شود.

جهت جستجوی آهنگ‌ها دکمه TUNE را به راست و چپ بچرخانید. در صورت پخش آهنگ موردنظر، برای انتخاب و پخش آهنگ، دکمه را فشار دهید.

عقب یا جلو بردن سریع آهنگ
 هنگام پخش، کلید [SEEK TRACK] را فشار داده
 و نگه دارید تا آهنگ فعلی را به سرعت به جلو یا
 عقب حرکت دهید.

اسکن (با RDS)

برای پخش ۱۰ ثانیه از هر فایل، کلید [TA/SCAN]
 را فشار داده و نگه دارید. برای غیرفعال کردن این
 حالت، مجدداً کلید [TA/SCAN] را فشار داده و
 نگه دارید.

اسکن (بدون RDS)

برای پخش ۱۰ ثانیه ابتدایی هر فایل، کلید
 [SCAN] را فشار دهید. برای غیرفعال کردن
 اسکن، کلید [SCAN] را مجدداً فشار دهید.

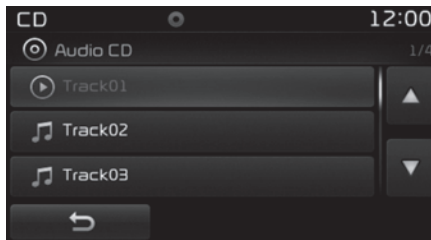

انتخاب از لیست

برای جستجوی آهنگ دلخواه، دکمه TUNE را به
 سمت چپ یا راست بچرخانید.
 پس از یافتن آهنگ دلخواه، برای پخش آن دکمه
 TUNE را فشار دهید.

خودروهای مجهز به حالت صوتی CD Audio CD پخش و مکث آهنگ‌های CD

پس از وارد کردن CD صوتی، این حالت به طور
 اتوماتیک اجرا شده و CD پخش می‌شود.
 هنگام پخش آهنگ، برای مکث یا قطع آن دکمه
 [||] را فشار دهید و برای پخش دکمه [◀] را فشار
 دهید.

فقط CD صوتی اصل در سیستم صوتی پشتیبانی
 می‌شود.

سایر دیسک‌ها ممکن است شناسایی نشوند (به
 عنوان مثال: کپی CD، CD-R، CD‌های دارای برجسب)
 در صورت وجود اطلاعات در CD صوتی، اطلاعات
 مربوط به خواننده یا هنرمند و عنوان آهنگ در
 صفحه نمایش داده می‌شود.

تغییر آهنگ

برای پخش آهنگ قبلی یا بعدی، کلید [SEEK
 TRACK] را فشار دهید.

با فشار دادن کلید [SEEK TRACK ∨]، پس از
 ۲ ثانیه پخش آهنگ، آهنگ فعلی از ابتدا پخش
 می‌شود.

با فشار دادن کلید [SEEK TRACK ∨]، پیش از
 پخش آهنگ به مدت ۱ ثانیه، آهنگ قبلی پخش
 می‌شود.

منو: CD MP3

کنترل‌های حالت نمایشی CD MP3

■ نوع B-1، نوع B-2، نوع B-3

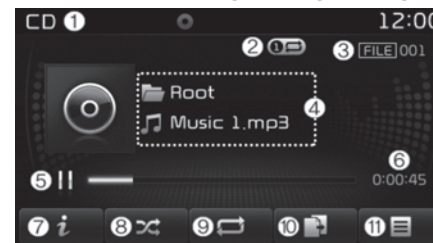

■ نوع B-4

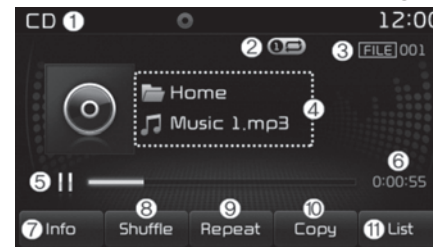

(1) حالت Mode

حالت عملکرد فعلی را نشان می‌دهد.

(2) وضعیت عملکرد Operation State

از حالت‌های Repeat/Random(Shuffle)/Scan، حالت عملکرد فعلی را نشان می‌دهد.

(3) شماره فایل File Index

شماره فایل فعلی را نشان می‌دهد.

(4) اطلاعات فایل File Info

اطلاعات مربوط به فایل فعلی را نشان می‌دهد.

(5) پخش / مکث Play/Pause

حالت پخش/مکث را تغییر می‌دهد.

(6) مدت زمان پخش Play Time

مدت زمانی که از پخش آهنگ گذشته را نمایش می‌دهد.

(7) اطلاعات info

اطلاعات مربوط به آهنگ فعلی را نشان می‌دهد. زمانی که گزینه فولدر فایل 'Folder File' (فولدر قرارگیری فایل) به عنوان نمایش پیش‌فرض در Display Setup تنظیم می‌شود، اطلاعات مربوط به نام آلبوم/ هنرمند/ فایل به عنوان جزئیات اطلاعات فایل نمایش داده می‌شود.

زمانی که گزینه 'Album Artist Song' به عنوان نمایش پیش‌فرض تنظیم می‌شود، فولدر قرارگیری نام و نام فایل به عنوان جزئیات اطلاعات فایل نمایش داده می‌شود.

فقط زمانی عنوان، هنرمند و نام آلبوم نمایش داده می‌شوند که این اطلاعات در فایل MP3 ضبط شده و فایل دارای برچسب ID3 باشد.

خودروهای مجهز به حالت CD MP3**پخش / مکث فایل‌های MP3**

پس از جا زدن CD، این حالت به طور اتوماتیک فعال و پخش می‌شود.

هنگام پخش CD، برای قطع فایل، دکمه [II] و برای پخش فایل، دکمه [▶] را فشار دهید.

اگر تعداد فایل‌ها و فولدرهای داخل دیسک زیاد باشد، زمان خواندن آن ممکن است بیش از ۱۰ ثانیه طول بکشد، لیست فایل‌ها نمایش داده نشود یا جستجوی آهنگ عمل نکند. پس از تکمیل خواندن (loading) مجدداً برای پخش CD اقدام کنید.

تغییر فایل

برای پخش فایل قبلی یا بعدی، کلید [SEEK TRACK] را فشار دهید.

با فشار دادن کلید [SEEK TRACK ▾]، پس از ۲ ثانیه پخش فایل، فایل فعلی از ابتدا پخش می‌شود.

با فشار دادن کلید [SEEK TRACK ▾]، پیش از پخش فایل به مدت ۱ ثانیه، فایل قبلی اجرا می‌شود.

(10) کپی Copy

فایل فعلی را در My Music کپی می‌کند. در صورت انتخاب یک منوی دیگر در طول کپی شدن فایل‌ها، پنجره‌ای برای لغو کپی باز می‌شود. برای لغو، گزینه «Yes» را انتخاب کنید.

(11) لیست List

به صفحه لیست فایل‌ها وارد می‌شود. برای جستجوی فایل، دکمه TUNE را به سمت چپ یا راست بچرخانید، پس از نمایش فایل موردنظر، برای انتخاب و پخش فایل، این دکمه را فشار دهید.

(8) پخش تصادفی (Shuffle) Random

عملکرد پخش تصادفی (Shuffle) Random را فعال یا غیرفعال on/off می‌کند.

با هر بار فشار دادن این دکمه، عملکرد پخش به ترتیب زیر تغییر می‌کند.

Random (Shuffle) ← Random (Shuffle) Folder
Off ← All

● فولدر پخش تصادفی (Shuffle) Random Folder: تمام فایل‌های فولدر فعلی به ترتیب تصادفی پخش می‌شوند.

● پخش تصادفی تمام فایل‌ها (Random Shuffle All): تمام فایل‌ها به ترتیب تصادفی پخش می‌شوند.

(9) تکرار Repeat

عملکرد تکرار Repeat را فعال یا غیرفعال on/off می‌کند.

با هر بار فشار دادن این دکمه، عملکرد پخش به ترتیب زیر تغییر می‌کند:

Repeat Folder ← Repeat (خاموش) ← Off

● Repeat: فایل فعلی تکرار می‌شود.

● Repeat Folder: تمام فایل‌های درون فولدر

فعلی تکرار می‌شوند.

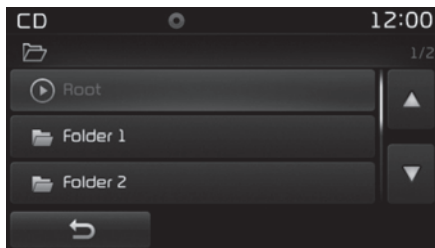

جستجوی فولدر

برای انتخاب و جستجوی فولدر کلید [FOLDER] را فشار دهید.

پس از نمایش فولدر موردنظر، برای انتخاب آن دکمه TUNE را فشار دهید.

اولین فایل درون فولدر انتخابی پخش می‌شود.

اسکن (با RSD)

برای پخش ۱۰ ثانیه ابتدایی هر فایل، کلید [TA/SCAN] را فشار داده و نگه دارید. برای غیرفعال کردن اسکن، مجدداً کلید [TA/SCAN] را فشار داده و نگه دارید.

اسکن (بدون RSD)

برای پخش ۱۰ ثانیه ابتدایی هر فایل کلید [SCAN] را فشار دهید. برای غیرفعال کردن اسکن، مجدداً کلید [SCAN] را فشار دهید.

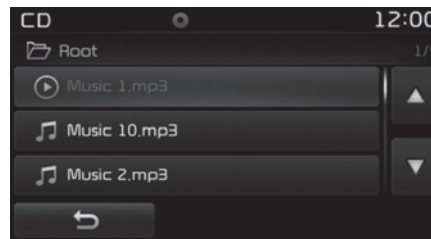

انتخاب از لیست

برای جستجوی فایل دلخواه، دکمه TUNE را به سمت چپ یا راست بچرخانید.

پس از یافتن فایل دلخواه، برای پخش آن، دکمه TUNE را فشار دهید.

عقب یا جلو بردن سریع آهنگ‌های فایل

هنگام پخش، کلید [SEEK TRACK] را فشار داده و نگه دارید تا آهنگ فایل فعلی را به سرعت به جلو یا عقب حرکت دهید.

USB: منو

کنترل‌های حالت نمایشی USB

■ نوع B-1، نوع B-2، نوع B-3

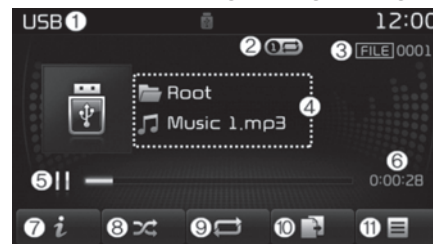

■ نوع B-4

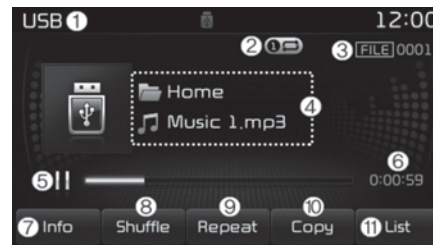

(1) حالت Mode

حالت عملکرد فعلی را نشان می‌دهد.

(2) وضعیت عملکرد Operation State

از حالت‌های Repeat/Random(Shuffle)/Scan، حالت عملکرد فعلی را نشان می‌دهد.

(3) شماره فایل File Index

شماره فایل فعلی را نشان می‌دهد.

(4) اطلاعات فایل File Info

اطلاعات مربوط به فایل فعلی را نشان می‌دهد.

(5) پخش / مکث Play/Pause

حالت پخش / مکث را تغییر می‌دهد.

(6) مدت زمان پخش Play Time

مدت زمانی که از پخش آهنگ گذشته را نمایش می‌دهد.

(7) اطلاعات info

اطلاعات مربوط به آهنگ فعلی را نشان می‌دهد. زمانی که گزینه فولدر فایل 'Folder File' (فولدر قرارگیری فایل) به عنوان نمایش پیش‌فرض در Display Setup تنظیم می‌شود، اطلاعات مربوط به نام آلبوم / هنرمند / فایل به عنوان جزئیات اطلاعات فایل نمایش داده می‌شود.

زمانی که گزینه 'Album Artist Song' به عنوان نمایش پیش‌فرض تنظیم می‌شود، فولدر قرارگیری نام و نام فایل به عنوان جزئیات اطلاعات فایل نمایش داده می‌شود.

فقط زمانی عنوان، هنرمند و نام آلبوم نمایش داده می‌شوند که این اطلاعات در فایل MP3 ضبط شده و فایل دارای برچسب ID3 باشد.

خودروهای مجهز به حالت USB**پخش / مکث فایل‌های USB**

پس از وارد کردن USB، این حالت به طور اتوماتیک فعال شده و فایل‌های USB پخش می‌شود.

هنگام پخش، برای قطع فایل، دکمه [II] و برای پخش فایل، دکمه [◀] را بفشارید.

در صورتی که تعداد فایل‌ها و فولدرهای موجود در USB بالا باشد، لود شدن و خواندن فایل‌ها ممکن است کمی زمان ببرد و موجب بروز نقص در نمایش لیست یا جستجوی فایل‌ها شود. پس از تکمیل لود شدن فلش مموری، عملکرد عادی اجرا خواهد شد.

استفاده از یک فلش مموری در کنار فلش مموری دیگر (دارای پوشش فلزی) ممکن است موجب بروز نقص در عملکرد آن شود.

(10) کپی Copy

فایل فعلی را در My Music کپی می‌کند. در صورت انتخاب یک منوی دیگر در طول کپی شدن فایل‌ها، پنجره‌ای برای لغو کپی باز می‌شود. برای لغو، گزینه "Yes" را انتخاب کنید.

(11) لیست List

به صفحه لیست فایل‌ها وارد می‌شود. برای جستجوی فایل، دکمه TUNE را به سمت چپ یا راست بچرخانید، پس از نمایش فایل موردنظر، برای انتخاب و پخش فایل، این دکمه را فشار دهید.

(8) پخش تصادفی Random (Shuffle)

برای پخش تصادفی آهنگ‌ها، دکمه Random (Shuffle) را روشن و خاموش on/off کنید.

با هر بار فشار دادن این دکمه، عملکرد پخش به ترتیب زیر تغییر می‌کند.

Random (Shuffle) Folder ← Random (Shuffle) Off ← All

● پخش تصادفی فولدر Random (Shuffle) Folder: تمام فایل‌های فولدر فعلی به ترتیب تصادفی پخش می‌شوند.

● پخش تصادفی تمام فایل‌ها Random (Shuffle): All: تمام فایل‌ها به ترتیب تصادفی پخش می‌شوند.

(9) تکرار Repeat

عملکرد تکرار Repeat را فعال یا غیرفعال on/off می‌کند.

با هر بار فشار دادن این دکمه، عملکرد پخش به ترتیب زیر تغییر می‌کند:

Repeat ← Repeat Folder ← Off (خاموش)

● Repeat: فایل فعلی تکرار می‌شود.

● Repeat Folder: تمام فایل‌های درون فولدر فعلی تکرار می‌شوند.

تغییر فایل‌ها

برای پخش فایل قبلی یا بعدی، کلید [SEEK TRACK] را فشار دهید.

با فشار دادن کلید [SEEK TRACK]، پس از ۲ ثانیه از پخش فایل، فایل فعلی از ابتدا پخش می‌شود.

با فشار دادن کلید [SEEK TRACK]، پیش از پخش فایل به مدت ۱ ثانیه، فایل قبلی پخش می‌شود.

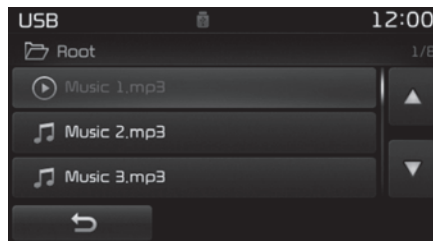

انتخاب از لیست

برای جستجوی فایل دلخواه، دکمه TUNE را به سمت چپ یا راست بچرخانید.

پس از یافتن فایل دلخواه، برای پخش آن، دکمه TUNE را فشار دهید.

عقب یا جلو بردن سریع آهنگ‌های فایل

هنگام پخش، کلید [SEEK TRACK] را فشار داده و نگه دارید تا آهنگ فایل فعلی را به سرعت به جلو یا عقب حرکت دهید.

اسکن (با RSD)

برای پخش ۱۰ ثانیه ابتدایی هر فایل، کلید [TA/SCAN] را فشار داده و نگه دارید. برای غیرفعال کردن اسکن، مجدداً کلید [TA/SCAN] را فشار داده و نگه دارید.

اسکن (بدون RSD)

برای اجرا ۱۰ ثانیه اول هر آهنگ دکمه [SCAN] را فشار دهید.

برای غیرفعال کردن این حالت مجدداً دکمه [SCAN] را فشار دهید.

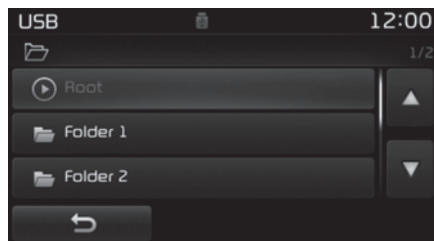

جستجوی فولدر

برای انتخاب و جستجوی فولدر دکمه [Folder] را فشار دهید.

پس از پخش فولدر موردنظر برای انتخاب آن دکمه TUNE را فشار دهید.

از اولین فایل فولدر انتخاب شده شروع به پخش می‌شود.

منو: iPod®

کنترل‌های حالت نمایشی iPod®

■ نوع B-1، نوع B-2، نوع B-3

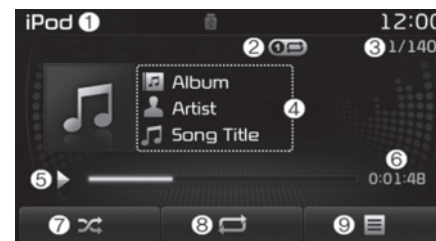

■ نوع B-4

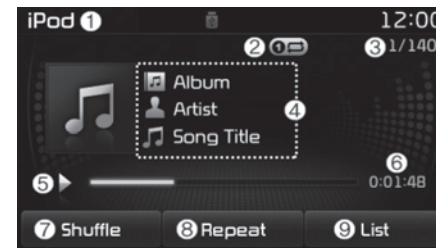

(1) حالت Mode

حالت عملکرد فعلی را نشان می‌دهد.

(2) وضعیت عملکرد Operation State

از حالت‌های Repeat/Random(Shuffle)، حالت عملکرد فعلی را نشان می‌دهد.

(3) شماره آهنگ Song Index

شماره آهنگ فعلی / تعداد کلی آهنگ‌ها را نشان می‌دهد.

(4) اطلاعات آهنگ Track Info

اطلاعات مربوط به آهنگ فعلی را نشان می‌دهد.

(5) پخش / مکث Play/Pause

حالت پخش / مکث را تغییر می‌دهد.

(6) مدت زمان پخش Play Time

مدت زمانی که از پخش آهنگ گذشته را نمایش می‌دهد.

(7) پخش تصادفی Random (Shuffle)

خصوصیت پخش تصادفی Random (Shuffle) را فعال یا غیرفعال on/off می‌کند.

● پخش تصادفی همه آهنگ‌ها Random (Shuffle)
All: تمامی آهنگ‌ها را به صورت تصادفی پخش می‌کند.

(8) تکرار Repeat

عملکرد تکرار Repeat را فعال یا غیرفعال on/off می‌کند.

● تکرار Repeat: آهنگ فعلی را تکرار می‌کند.

(9) لیست List

به صفحه لیست آهنگ‌ها وارد می‌شود.

برای جستجوی دسته‌بندی موردنظر، دکمه TUNE را به سمت چپ یا راست بچرخانید.

پس از نمایش دسته‌بندی موردنظر، برای انتخاب و پخش آن، این دکمه TUNE را فشار دهید.

خودروهای مجهز به حالت iPod®

پخش و قطع آهنگ‌های iPod®

پس از اتصال iPod® به سیستم صوتی، این حالت به طور اتوماتیک فعال شده و آهنگ‌های iPod® پخش می‌شود.

هنگام پخش، برای قطع فایل، دکمه [||] و برای پخش فایل، دکمه [◀] را فشار دهید. دستگاه‌های iPod® که از مقررات (پروتکل) تبادل اطلاعات تبعیت نمی‌کنند، ممکن است توسط سیستم صوتی پشتیبانی نشوند.

تغییر آهنگ

برای پخش آهنگ قبلی یا بعدی، کلید [SEEK TRACK] را فشار دهید.

با فشار دادن کلید [SEEK TRACK ∨]، پس از ۲ ثانیه از پخش آهنگ، آهنگ فعلی از ابتدا پخش می‌شود.

با فشار دادن کلید [SEEK TRACK ∨]، پیش از پخش آهنگ به مدت ۱ ثانیه، آهنگ قبلی پخش می‌شود.

ممکن است اختلاف زمانی اندکی بسته به دستگاه iPod® وجود داشته باشد.

عقب یا جلو بردن سریع آهنگ

هنگام پخش، کلید [SEEK TRACK] را فشار داده و نگه دارید تا آهنگ فعلی را به سرعت به جلو یا عقب حرکت دهد.

■ نوع B-1، نوع B-2، نوع B-3

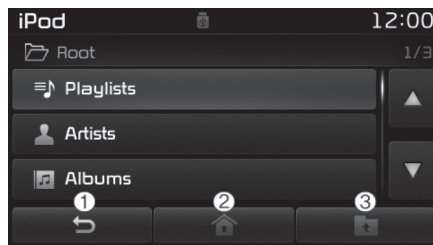

■ نوع B-4

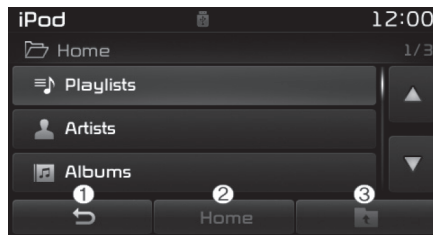

جستجوی دسته‌بندی‌ها

برای جستجوی دسته‌بندی‌های موردنظر دکمه TUNE را به سمت چپ یا راست بچرخانید.

پس از یافتن دسته‌بندی موردنظر، برای انتخاب و پخش آن، دکمه TUNE را فشار دهید.

هشت دسته‌بندی شامل لیست پخش آهنگ‌ها، Playlist، هنرمندان Artists، آلبوم‌ها Albums، سبک‌ها Genres، آهنگ‌ها Songs، آهنگسازان Composers، کتاب‌های صوتی Audio books و پادکست Podcasts را می‌توانید جستجو کنید.

منوی دسته‌بندی Category Menu

(۱) صفحه نمایش پخش را نشان می‌دهد.

(۲) به صفحه دسته‌بندی فهرست اصلی (root) مربوط به iPod® وارد می‌شود.

(۳) به دسته‌بندی قبلی وارد می‌شود.

اگر هنگام پخش یک آهنگ، حالت جستجو search قابل دسترسی باشد، دسته‌بندی که اخیراً جستجو شده نمایش داده می‌شود.

مراحل جستجو براساس اتصال اولیه ممکن است بسته به مدل iPod® متفاوت باشد.

منو: AUX

کنترل‌های حالت نمایشی AUX

■ نوع B-1، نوع B-2، نوع B-3



■ نوع B-4



کلید [MEDIA] را فشار دهید ◀ و سپس گزینه [AUX] را انتخاب کنید.

پس از آن می‌توانید تجهیزات جانبی خود را برای پخش موسیقی، به سیستم متصل کنید.

اتصال تجهیزات جانبی

جهت استفاده از کابل AUX، آن را کاملاً تا انتها به فیش AUX وارد کنید.

از دستگاه‌های صوتی جانبی (دوربین‌های فیلمبرداری، دستگاه ضبط ویدیویی خودرو و غیره) می‌توان با استفاده از کابل مخصوص استفاده کرد.

پس از اتصال کانکتور (رابط) تجهیزات جانبی به خروجی AUX، حالت AUX به طور اتوماتیک فعال می‌شود. در صورت جدا شدن کانکتور، حالت قبلی ذخیره خواهد شد.

حالت AUX، فقط در صورت اتصال دستگاه پخش صوتی جانبی (دوربین‌های فیلمبرداری، دستگاه ضبط ویدیویی خودرو و غیره) قابل استفاده می‌باشد.

برای کنترل صدا در حالت AUX می‌توان جداگانه از طریق حالت‌های صوتی دیگر استفاده کرد.

در صورت اتصال کانکتور مبدل به خروجی AUX بدون وجود دستگاه جانبی، سیستم در حالت AUX قرار می‌گیرد، اما با پارازیت همراه خواهد بود. زمانی که از تجهیزات جانبی استفاده نمی‌کنید، کانکتور آن را جدا کنید.

وصل تجهیزات جانبی به مبدل اتصال ممکن است موجب ایجاد پارازیت در پخش آن‌ها شود. در این شرایط، قبل از استفاده، مبدل را جدا کنید.

منو : موسیقی من My Music

کنترل‌های نمایشی حالت My Music

■ نوع B-1، نوع B-2، نوع B-3

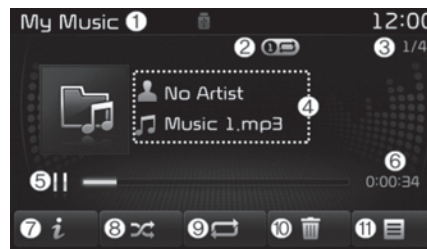

■ نوع B-4

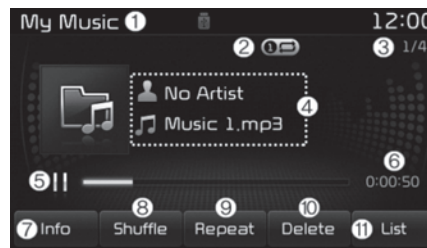

(1) حالت Mode

حالت عملکرد فعلی را نشان می‌دهد.

(2) وضعیت عملکرد Operation State

از حالت‌های Repeat/Random(Shuffle)/Scan، حالت عملکرد فعلی را نشان می‌دهد.

(3) شماره فایل File Index

شماره فایل فعلی را نشان می‌دهد.

(4) اطلاعات فایل File Info

اطلاعات مربوط به فایل فعلی را نشان می‌دهد.

(5) پخش / مکث Play/Pause

حالت پخش / مکث را تغییر می‌دهد.

(6) مدت زمان پخش Play Time

مدت زمانی که از پخش آهنگ گذشته را نمایش می‌دهد.

(7) اطلاعات info

اطلاعات مربوط به آهنگ فعلی را نشان می‌دهد. اطلاعات (info) مربوط به عنوان آهنگ title، هنرمند artist و آلبوم Album فقط هنگام ضبط این نوع اطلاعات با برچسب ID3 فایل MP3 نمایش داده می‌شود.

(8) پخش تصادفی Random (Shuffle)

خصوصیت پخش تصادفی Random (Shuffle) را فعال یا غیرفعال on/off می‌کند.

(9) تکرار Repeat

عملکرد تکرار Repeat را فعال یا غیرفعال on/off می‌کند.

(10) حذف Delete

فایل فعلی را حذف می‌کند.

(11) لیست List

به صفحه آهنگ‌ها وارد می‌شود. برای جستجوی فایل‌ها، دکمه TUNE را به سمت چپ یا راست بچرخانید. پس از یافتن فایل موردنظر، برای انتخاب و پخش آن، دکمه را فشار دهید.

منوی لیست (List Menu)

- (1) به صفحه قبلی بازمی‌گردد.
 - (2) تمام فایل‌ها انتخاب می‌شوند.
 - (3) تمام فایل‌های انتخابی به حالت قبل بازمی‌گردند.
 - (4) فایل‌های انتخابی حذف می‌شوند.
- پس از انتخاب فایل‌ها، برای حذف کردن فایل‌های انتخابی، دکمه [Delete] را فشار دهید.
- در صورت خالی بودن حافظه، تا ۶۰۰۰ فایل را می‌توان ذخیره کرد.

فایل‌های مساوی را نمی‌توان بیش از ۱۰۰۰ مرتبه کپی کرد.

برای بررسی اطلاعات حافظه، وارد منوی تنظیمات [SETUP] شده و سپس وارد [System] و پس از آن وارد [Memory Information] شوید.

عقب یا جلو بردن سریع آهنگ‌های درون فایل

هنگام پخش آهنگ، دکمه [SEEK TRACK] را فشار داده و نگه دارید تا آهنگ فعلی را به سرعت به جلو یا عقب ببرید.

نوع B-1، نوع B-2، نوع B-3

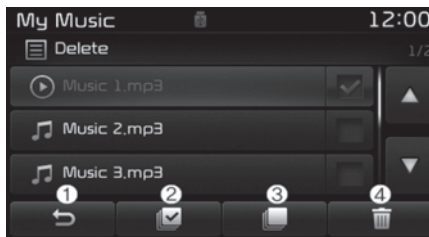

نوع B-4

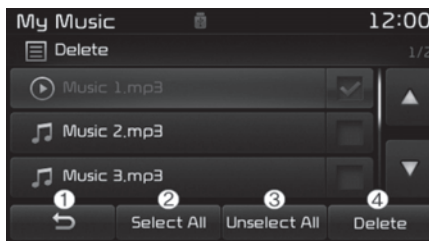

انتخاب از لیست (List)

برای جستجوی فایل دلخواه، دکمه TUNE را به سمت چپ یا راست بچرخانید.

پس از یافتن فایل دلخواه، برای شروع پخش آن، دکمه TUNE را فشار دهید.

در صفحه لیست (List)، می‌توانید فایل‌هایی را که قبلاً در منوی My Music ذخیره کرده‌اید را حذف کنید.

خودروهای مجهز به وضعیت موسیقی من My Music

پخش / قطع فایل‌های موسیقی من هنگام پخش، برای قطع فایل، دکمه [II] و برای پخش فایل دکمه [II] را فشار دهید.

در صورتی که هیچ فایل ذخیره شده‌ای در My Music وجود نداشته باشد، کلید [My Music] غیرفعال خواهد شد.

تغییر دادن فایل‌ها

برای پخش آهنگ قبلی یا بعدی، کلید [SEEK TRACK] را فشار دهید.

با فشار دادن کلید [SEEK TRACK V]، پس از ۲ ثانیه از پخش آهنگ، آهنگ فعلی از ابتدا پخش می‌شود.

با فشار دادن کلید [SEEK TRACK V]، پیش از پخش آهنگ به مدت ۱ ثانیه، آهنگ قبلی اجرا می‌شود.

اسکن (با RDS)

برای پخش ۱۰ ثانیه ابتدایی هر فایل، کلید [TA/SCAN] را فشار داده و نگه دارید. برای غیرفعال کردن اسکن، مجدداً کلید [TA/SCAN] را فشار داده و نگه دارید.

اسکن (بدون RDS)

برای پخش ۱۰ ثانیه ابتدایی هر فایل کلید [SCAN] را فشار دهید. برای غیرفعال کردن اسکن، مجدداً کلید [SCAN] را فشار دهید.

منو: بلوتوث سیستم صوتی

Bluetooth Wireless Technology (Audio Mode)

استفاده از حالت بلوتوث سیستم صوتی Bluetooth Wireless Technology Audio (Mode)

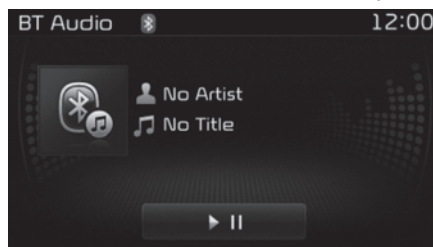

پخش و قطع حالت بلوتوث سیستم صوتی

پس از اتصال تجهیزات جانبی مجهز به بلوتوث، این حالت به طور اتوماتیک فعال می‌شود. هنگام پخش آهنگ، برای مکث یا قطع آن، دکمه [▶||] را فشار دهید و برای پخش، دکمه [▶||] را فشار دهید.

خصوصیت پخش و قطع Play/Pause ممکن است بسته به تلفن همراه متفاوت باشد.

تغییر فایل‌ها

برای پخش آهنگ فایل‌های قبلی یا بعدی، کلید [SEEK TRACK] را فشار دهید.

تنظیم اتصال

اگر تجهیزات جانبی مجهز به سیستم بلوتوث متصل نشده است، کلید [SETUP] را فشار دهید. ◀ سپس برای نمایش صفحه اتصال بلوتوث، دکمه [Phone] را فشار دهید.

استفاده از عملکردهای همگام‌سازی (شناسایی) اتصال و قطع و حذف کردن در تلفن همراه امکان‌پذیر می‌باشد.

اگر پس از رفتن به حالت بلوتوث سیستم صوتی هنوز موسیقی از تلفن همراه پخش نمی‌شود، پس از یکبار فشار دادن دکمه پخش play ممکن است این حالت اجرا شود. پس از بازگشت به وضعیت تکنولوژی صوتی بلوتوث پخش موسیقی، پخش موسیقی را کنترل نمایید.

حالت تلفن

مکالمه تلفنی با استفاده از دکمه‌های روی غریبک فرمان



* مشخصات خودروی واقعی ممکن است با تصویر تفاوت داشته باشد.

(1) صدای سیستم صوتی را قطع می‌کند.

(2) برای تغییر منبع صوتی این دکمه را فشار دهید و به صورت زیر تغییر خواهد کرد.
(با RDS)

← AM ← FMA ← FM2 ← FM1

AUX ← USB(iPod®) ← CD ← AMA

BT Audio ← My Music

(بدون RDS)

AUX ← USB(iPod®) ← CD ← AM ← FM

BT Audio ← My Music

(3) برای کنترل میزان صدا استفاده می‌شود.

(4) با فشار دادن این کلید به مدت کوتاه

- با فشار دادن کلید در صفحه نمایش تلفن، صفحه سابقه تماس نمایش داده می‌شود.

- با فشار دادن کلید در صفحه شماره‌گیری، تماس با شماره مورد نظر برقرار می‌شود.

- با فشار دادن کلید در صفحه تماس ورودی، به تماس پاسخ داده می‌شود (تماس برقرار می‌شود)

- هنگام فشار دادن کلید در زمان انتظار تماس، به حالت انتظار تماس و (Call waiting) تغییر می‌کند.

در صورت فشار دادن و نگه داشتن این کلید

- با فشار دادن کلید در حالت انتظار هندزفری بلوتوث، آخرین تماس را مجدداً شماره‌گیری می‌کند.

- با فشار دادن کلید در هنگام تماس با هندزفری بلوتوث، تماس به تلفن همراه تغییر می‌کند (خصوصی)

- با فشار دادن کلید در هنگام تماس و شماره‌گیری با تلفن همراه، در حالت عملکرد هندزفری بلوتوث قرار می‌گیرد. (این وضعیت فقط در صورت متصل بودن هندزفری بلوتوث عمل می‌کند)

(5) تماس با تلفن همراه لغو می‌شود.

(6) با فشار دادن این کلید به مدت کوتاه

- عملکرد تشخیص صدا فعال می‌شود.

- هنگام اعلام پیام صوتی، پیام متوقف می‌شود و به وضعیت انتظار برای فرمان صوتی منتقل می‌شود.

در صورت فشار دادن و نگه داشتن این کلید

- عملکرد تشخیص صدا لغو می‌شود.

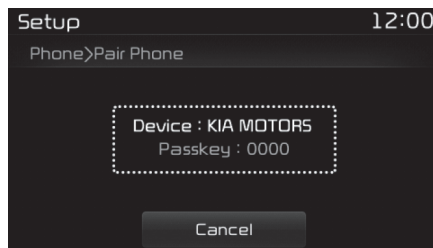
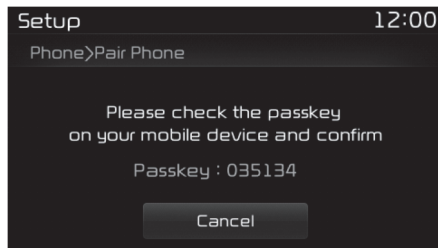

تکنولوژی بلوتوث (نوع B-1، نوع B-2، نوع B-3)

در صورتی که هیچ دستگاهی همگام‌سازی نشده باشد.

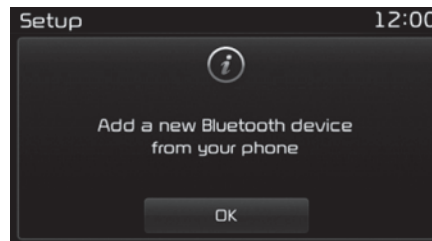

برای دستگاه‌هایی که از SSP پشتیبانی می‌کند:
 ④ پس از چند لحظه، در صفحه نمایش رمزی ۶ رقمی نشان داده خواهد شد. رمز را در دستگاه مجهز به بلوتوث خود بررسی کرده و تأیید کنید.
 ⑤ پس از تکمیل همگام‌سازی، صفحه نمایش زیر نشان داده می‌شود.

- دستگاه: نام دستگاه مطابق شکل در دستگاه مجهز به بلوتوث شما جستجو می‌شود.
 - رمز عبور Passkey: رمزی که برای همگام‌سازی دستگاه‌ها استفاده می‌شود.
 - ③ در دستگاه مجهز به بلوتوث (به عنوان مثال، تلفن همراه) نام سیستم صوتی خودروی خود را جستجو و انتخاب کنید.
 - * SSP: همگام‌سازی ساده و ایمن
- برای دستگاه‌هایی که از SSP پشتیبانی نمی‌کند:
 ④ پس از چند لحظه، صفحه‌ای باز می‌شود که باید رمز همگام‌سازی را در آن وارد کنید. برای همگام‌سازی دستگاه خود با سیستم صوتی خودرو، رمز «0000» را وارد کنید.

بعضی از تلفن‌های همراه (به عنوان مثال، iPhone®، گوشی‌های اندروید و Black berry) ممکن است گزینه‌ای جهت قبول تمام الزامات اتصالات بلوتوث در آینده با استفاده از پیش‌فرض ارائه شده باشد. برای اطلاع از جزئیات بیشتر در مورد تلفن‌های همراه مجهز به بلوتوث و مشاهده لیست مطابقت تلفن‌ها به وبسایت <http://www.kia.com/#!/bluetooth> مراجعه نمایید.

- ① کلید [Phone] یا کلید  را روی غربیلک فرمان فشار دهید.
پس از آن صفحه نمایش زیر ظاهر می‌شود.
- ② برای ورود به صفحه همگام‌سازی Pair Phone، دکمه [ok] را فشار دهید.

* یادآوری



اگر دستگاه‌های مجهز به بلوتوث همگام‌سازی شده‌اند اما هیچ‌کدام متصل نیستند، با فشار دادن کلید [PHONE] یا کلید [Call] بر روی کلیدهای غریب‌ک فرمان، می‌توانید صفحه زیر را مشاهده کنید. برای همگام‌سازی دستگاه جانبی جدید، دکمه [Pair] را فشار دهید یا برای اتصال دستگاه همگام‌سازی شده قبلی دکمه [Connect] را فشار دهید.

همگام‌سازی از طریق تنظیمات تلفن

کلید [SETUP] را فشار دهید ◀ و سپس [PHONE] را انتخاب کنید.

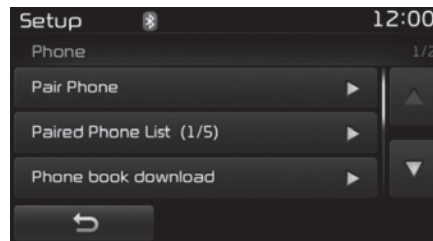

همگام‌سازی تلفن

مراحل زیر در بخش "در صورتیکه هیچ دستگاهی همگام‌سازی نشده باشد" صفحات قبل، شرح داده شده است.

* یادآوری

- مدت انتظار در مرحله همگام‌سازی تلفن همراه یک دقیقه طول می‌کشد. اگر دستگاه در این مدت همگام‌سازی نشود، مرحله همگام‌سازی لغو می‌شود. در صورت لغو این مرحله، باید مجدداً از ابتدا اقدام کنید.
- اکثر دستگاه‌های مجهز به بلوتوث پس از اتمام همگام‌سازی به طور اتوماتیک متصل می‌شوند. با این وجود، بعضی از دستگاه‌ها ممکن است برای اتصال به سیستم صوتی نیاز به یک مرحله تأیید جداگانه داشته باشند. بررسی کنید بلوتوث به طور صحیح به تلفن همراه شما متصل شده باشد.
- لیست دستگاه‌های مجهز به بلوتوث را می‌توانید در [SETUP] ◀ و سپس [Phone] ◀ و بعد در [Paired Phone List] مشاهده نمایید.

لیست تلفن همگام‌سازی شده

Paired Phone List

کلید [SETUP] را فشار داده ◀ و سپس [Phone] را انتخاب کنید ◀ و بعد از آن [Paired Phone List] را انتخاب نمایید.

- تلفن متصل شده Connected Phone: دستگاهی که در حال حاضر به سیستم متصل شده است.
- تلفن همراه همگام‌سازی شده Paired Phone: دستگاهی که همگام‌سازی شده اما متصل نشده است.

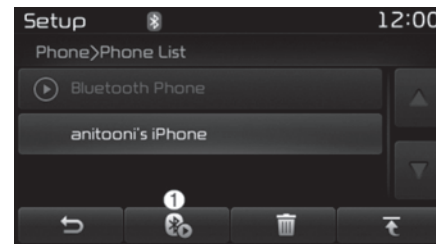

اتصال یک دستگاه

از لیست تلفن‌های همگام‌سازی شده Paired Phone List، دستگاه مورد نظر را برای اتصال انتخاب کنید و دکمه (1) [Connect] را فشار دهید.

* یادآوری

- هنگام حذف دستگاهی که اخیراً متصل شده است، برای انجام مرحله حذف شدن، اتصال دستگاه به طور اتوماتیک قطع می‌شود.
- پس از حذف کردن دستگاه (تلفن) همگام‌سازی شده، اطلاعات سابقه تماس و شماره‌های دفترچه تلفن نیز حذف خواهند شد.
- برای استفاده مجدد از دستگاه حذف شده، باید آن را مجدداً همگام‌سازی کنید.



جدا کردن یک دستگاه

از لیست تلفن‌های همگام‌سازی شده Paired Phone List، دستگاهی که در حال حاضر متصل شده را انتخاب کنید و دکمه (2) [Disconnect] را فشار دهید.

حذف یک دستگاه

از لیست تلفن‌های همگام‌سازی شده Paired Phone List، دستگاه مورد نظر برای حذف شدن را انتخاب کرده و دکمه (3) [Delete] را فشار دهید.

* یادآوری

- اگر دکمه [Call History] را فشار دهید اما سابقه تماسی وجود نداشته باشد، پیغامی به منظور دانلود سابقه تماس نمایش داده می‌شود.
- اگر دکمه [Phone book] را فشار دهید اما هیچ شماره تلفنی ذخیره نشده باشد، پیغامی به منظور دانلود شماره تلفن‌ها Phone book نمایش داده می‌شود.
- این عملکرد ممکن است در بعضی تلفن‌های همراه پشتیبانی نشود. برای اطلاع از جزئیات بیشتر در مورد پشتیبانی دانلود، دفترچه راهنمای تلفن همراه خود را مطالعه نمایید.

صفحه نمایش منوی تلفن

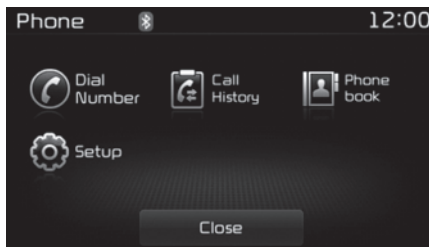

منوهای تلفن Phone Menus

پس از اتصال دستگاه مجهز به بلوتوث، برای نمایش صفحه نمایش منوی تلفن، کلید [PHONE] را فشار دهید.

- شماره گرفتن Dial Number: صفحه شماره‌گیری را نشان می‌دهد که در آن می‌توانید برای تماس تلفنی شماره بگیرید.
- سابقه تماس Call History: صفحه لیست سابقه تماس را نشان می‌دهد.
- دفترچه تلفن Phone book: صفحه دفترچه تلفن را نشان می‌دهد.
- تنظیمات Setup: تنظیمات مربوط به تلفن را نشان می‌دهد.

تغییر اولویت‌بندی Changing Priority

امکان همگام‌سازی تا پنج دستگاه مجهز به بلوتوث با سیستم صوتی خودرو وجود دارد. از خصوصیت "Change Priority" برای تنظیم اتصال اولویت تلفن‌های همراه همگام‌سازی شده استفاده می‌شود. با این وجود، اکثر تلفن‌های همراه که اخیراً متصل شده‌اند همیشه به عنوان بالاترین اولویت انتخاب خواهند شد.

از لیست تلفن‌های همگام‌سازی شده Paired Phone List، تلفنی را که می‌خواهید در بیشترین اولویت قرار گیرد را انتخاب کرده، سپس دکمه (4) [Change Priority] را فشار دهید. پس از آن دستگاه انتخابی به بالاترین اولویت تغییر خواهد کرد.

هنگامی که دستگاه در حال حاضر متصل شده باشد، حتی در صورتی که اولویت را به دستگاه دیگری اختصاص و تغییر داده باشید، تلفن همراهی که در حال حاضر متصل شده باشد همیشه در بالاترین اولویت قرار خواهد گرفت.

* یادآوری

- هنگام نمایش پیغام تماس ورودی، اکثر عملکردهای حالت Audio و SETUP غیرفعال می‌شوند. تنها کنترل صدا volume عمل می‌کند.
- شماره تلفن مورد نظر ممکن است به طور صحیح در بعضی تلفن‌های همراه نمایش داده نشود.
- هنگام پاسخ به تماس ورودی، حالت تماس به طور اتوماتیک به وضعیت تماس خصوصی private تغییر می‌کند.

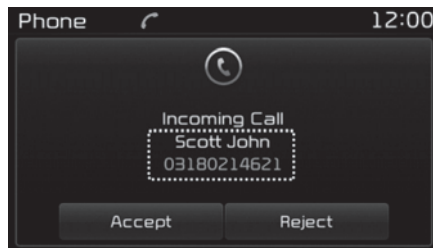

پاسخ دادن به تماس تلفنی

- پاسخ دادن به تماس تلفنی با دستگاه مجهز به بلوتوث متصل شده، به صورت صفحه زیر نشان داده می‌شود.
- تماس گیرنده، Call: در صورتی که نام تماس گیرنده در دفترچه تلفن شما ذخیره شده باشد، نام او نمایش داده می‌شود.
- شماره تماس گیرنده Incoming Number: شماره تلفن تماس ورودی نمایش داده می‌شود.
- قبول تماس Accept: برای پاسخ به تماس ورودی استفاده می‌شود.
- رد تماس Reject: برای رد یا قطع تماس ورودی استفاده می‌شود.

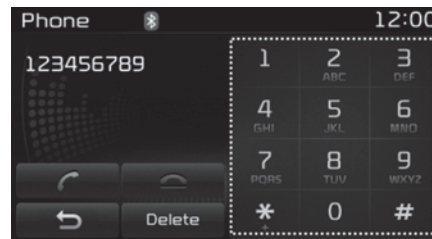

مکالمه از طریق شماره‌گیری

- صفحه وارد کردن شماره Dial Pad: برای شماره‌گیری از این صفحه استفاده می‌شود.
- تماس Call: اگر شماره‌ای وارد شده باشد، تماس برقرار می‌گردد، چنانچه شماره‌ای وارد نشده باشد، صفحه به صفحه سابقه تماس تغییر می‌کند.
- خاتمه End: شماره تلفن وارد شده را حذف می‌کند.
- حذف Delete: شماره‌های وارد شده را رقم به رقم حذف می‌کند.

* یادآوری

- لیست سابقه تماس‌ها تا ۵۰ تماس خروجی، ورودی و ناموفق را نشان خواهد داد.
- براساس دانلود سابقه تماس، سابقه‌های ذخیره شده قبلی حذف می‌شوند.
- تماس‌های ورودی با شماره پنهان (که نمایش داده نشود)، در لیست سابقه تماس ذخیره نخواهد شد.
- حتی در صورت قطع و وصل مجدد تلفن همراه، شماره‌های دفترچه تلفن ذخیره شده قبلی ذخیره می‌شود.
- عملکرد دانلود ممکن است در بعضی از تلفن‌های همراه پشتیبانی نشود. بررسی کنید که تلفن همراه مجهز به بلوتوث از عملکرد دانلود پشتیبانی کند.

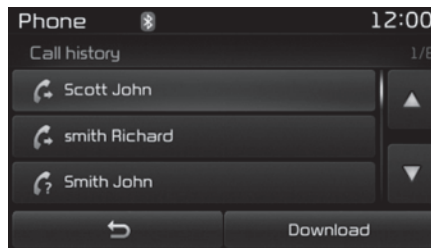

سابقه تماس Call History

- لیست تماس‌های ورودی، خروجی و ناموفق نمایش داده می‌شود.
- برای دانلود سابقه تماس Call History، دکمه [Download] را فشار دهید.
- سابقه تماس Call History:
 - تماس‌های اخیر (سابقه تماس) نمایش داده می‌شود.
 - براساس انتخاب، تماس برقرار می‌شود.
- دانلود Download: سابقه تماس‌های اخیر دانلود می‌شود.



مکالمه از طریق هندزفری

- تماس گیرنده Caller: در صورتی که نام تماس گیرنده در دفترچه تلفن شما ذخیره شده باشد، نام او نمایش داده می‌شود.
- شماره تماس گیرنده Incoming Number: شماره تلفن تماس ورودی نمایش داده می‌شود.
- مدت زمان تماس Call time: مدت مکالمه نمایش داده می‌شود.
- خاتمه End: برای قطع تماس استفاده می‌شود.
- خصوصی Private: وضعیت به حالت خصوصی Private تغییر می‌کند.
- صدای خروجی Out Vol: صدای خروجی مکالمه به صورت قابل شنیدن توسط طرف دیگر تنظیم می‌شود.
- بی‌صدا Mute: میکروفن Mic را در حالت بی‌صدا قرار می‌دهد که شامل حالت روشن و خاموش می‌باشد.

* یادآوری

در صورت بی‌صدا شدن میکروفن Mic، طرف دیگر قادر به شنیدن صدای شما نخواهد بود.

* یادآوری

- تا ۱۰۰۰ شماره تلفن ورودی در دفترچه تلفن را می‌توان در دفترچه تلفن خودرو کپی کرد.
- براساس دانلود اطلاعات دفترچه تلفن، اطلاعات دفترچه تلفن قبلی حذف خواهد شد.
- اگر عملکرد دانلود دفترچه تلفن در تلفن همراه غیرفعال off باشد، دانلود امکان‌پذیر نخواهد بود. علاوه بر این، بعضی دستگاه‌ها ممکن است برای دانلود، به مرحله تأیید دستگاه نیاز داشته باشند. در صورتی که مرحله دانلود به طور عادی اجرا نشد، تنظیمات یا وضعیت صفحه را در دستگاه مجهز به بلوتوث بررسی کنید.
- اطلاعات نمایش شماره در تماس ورودی برای شماره‌هایی که ذخیره نشده‌اند نشان داده نمی‌شود.
- عملکرد دانلود ممکن است در بعضی تلفن‌های همراه پشتیبانی نشود. بررسی کنید که تلفن همراه مجهز به بلوتوث از عملکرد دانلود پشتیبانی کند.

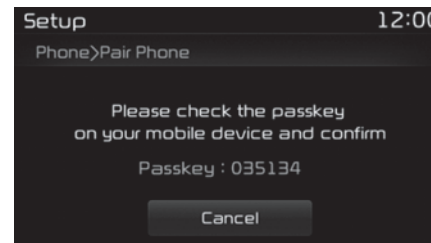

دفترچه تلفن Phone book

لیست شماره‌های ذخیره شده دفترچه تلفن نمایش داده می‌شود. برای دانلود سابقه تماس‌ها، دکمه [Download] را فشار دهید.

• لیست تماس‌ها Contact List:

- شماره‌های دفترچه تلفن دانلود شده نمایش داده می‌شود.
- براساس انتخاب، تماس برقرار می‌شود.
- دانلود Download: شماره‌های دفترچه تلفن دانلود می‌شود.

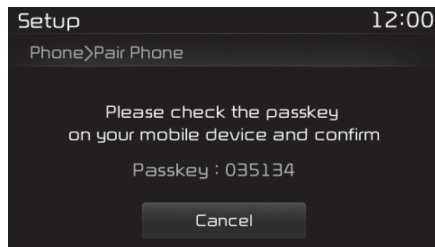

• برای دستگاه‌هایی که از SSP پشتیبانی می‌کند:
 ④ پس از چند لحظه، در صفحه نمایش رمزی ۶ رقمی نشان داده خواهد شد. رمز را در دستگاه مجهز به بلوتوث خود بررسی کرده و تأیید کنید.
 ⑤ پس از تکمیل همگام‌سازی، صفحه نمایش زیر نشان داده می‌شود.

بعضی از تلفن‌های همراه (به عنوان مثال، iPhone®، گوشی‌های اندروید و Black berry) ممکن است گزینه‌ای جهت قبول تمام الزامات اتصالات بلوتوث در آینده با استفاده از پیش‌فرض ارائه شده باشد. برای اطلاع از جزئیات بیشتر در مورد تلفن‌های همراه مجهز به بلوتوث و مشاهده لیست مطابقت تلفن‌ها به وب سایت <http://www.kia.com/#/bluetooth> مراجعه نمایید.

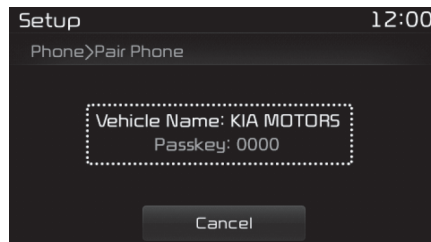

• نام اتومبیل Vehicle Name: نام دستگاه مطابق شکل در دستگاه مجهز به بلوتوث شما جستجو می‌شود.
 • رمز عبور Passkey: رمزی که برای همگام‌سازی دستگاه‌ها استفاده می‌شود.
 ③ در دستگاه مجهز به بلوتوث (به عنوان مثال، تلفن همراه) نام سیستم صوتی خودروی خود را جستجو و انتخاب کنید.

* SSP: همگام‌سازی ساده و ایمن برای دستگاه‌هایی که از SSP پشتیبانی نمی‌کند:
 ④ پس از چند لحظه، صفحه‌ای باز می‌شود که باید رمز همگام‌سازی را در آن وارد کنید. برای همگام‌سازی دستگاه خود با سیستم صوتی خودرو، رمز «0000» را وارد کنید.

تکنولوژی بلوتوث (نوع B-4)

در صورتی که هیچ دستگاهی همگام‌سازی نشده باشد.

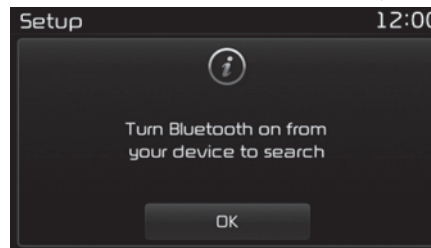

① کلید [Phone] یا کلید [Call] را روی غربلیک فرمان فشار دهید. پس از آن صفحه نمایش زیر ظاهر می‌شود.
 ② برای ورود به صفحه همگام‌سازی Pair Phone، دکمه [ok] را فشار دهید.

* یادآوری

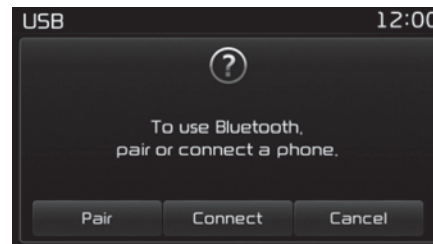

اگر دستگاه‌های مجهز به بلوتوث همگام‌سازی شده‌اند اما هیچ‌کدام متصل نیستند، با فشار دادن کلید [PHONE] یا کلید [Call] بر روی کلیدهای غریب‌ک فرمان، می‌توانید صفحه زیر را مشاهده کنید. برای همگام‌سازی دستگاه جانبی جدید، دکمه [Pair] را فشار دهید یا برای اتصال دستگاه همگام‌سازی شده قبلی دکمه [Connect] را فشار دهید.

همگام‌سازی از طریق تنظیمات تلفن

کلید [SETUP] را فشار دهید ◀ و سپس [PHONE] را انتخاب کنید.

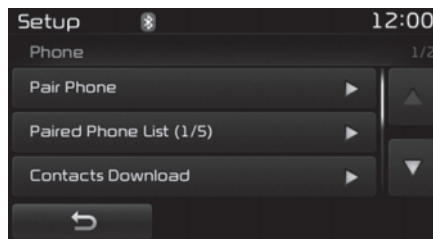

همگام‌سازی تلفن

مراحل زیر در بخش "در صورتیکه هیچ دستگاهی همگام‌سازی نشده باشد" صفحات قبل، شرح داده شده است.

* یادآوری

- مدت انتظار در مرحله همگام‌سازی تلفن همراه یک دقیقه طول می‌کشد. اگر دستگاه در این مدت همگام‌سازی نشود، مرحله همگام‌سازی لغو می‌شود. در صورت لغو این مرحله، باید مجدداً از ابتدا اقدام کنید.
- اکثر دستگاه‌های مجهز به بلوتوث پس از اتمام همگام‌سازی به طور اتوماتیک متصل می‌شوند. با این وجود، بعضی از دستگاه‌ها ممکن است برای اتصال به سیستم صوتی نیاز به یک مرحله تأیید جداگانه داشته باشند. بررسی کنید بلوتوث به طور صحیح به تلفن همراه شما متصل شده باشد.
- لیست دستگاه‌های مجهز به بلوتوث را می‌توانید در [SETUP] ◀ سپس [Phone] ◀ و بعد در [Paired Phone List] مشاهده نمایید.

* یادآوری

- هنگام حذف دستگاهی که اخیراً متصل شده است، برای انجام مرحله حذف شدن، اتصال دستگاه به طور اتوماتیک قطع می‌شود.
- پس از حذف کردن دستگاه (تلفن) همگام‌سازی شده، اطلاعات سابقه تماس و شماره‌های دفترچه تلفن نیز حذف خواهند شد.
- برای استفاده مجدد از دستگاه حذف شده، باید آن را مجدداً همگام‌سازی کنید.

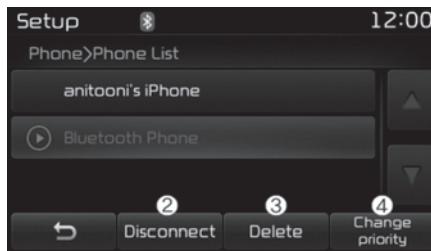

جدا کردن یک دستگاه

از لیست تلفن‌های همگام‌سازی شده Paired Phone List، دستگاهی که در حال حاضر متصل شده را انتخاب کنید و دکمه (2) [Disconnect] را فشار دهید.

حذف یک دستگاه

از لیست تلفن‌های همگام‌سازی شده Paired Phone List، دستگاه مورد نظر برای حذف شدن را انتخاب کرده و دکمه (3) [Delete] را فشار دهید.

لیست تلفن همگام‌سازی شده

Paired Phone List

کلید [SETUP] را فشار داده و سپس [Phone] را انتخاب کنید و بعد از آن [Paired Phone List] را انتخاب نمایید.

- تلفن متصل شده Connected Phone : دستگاهی که در حال حاضر به سیستم متصل شده است.
- تلفن همراه همگام‌سازی شده Paired Phone: دستگاهی که همگام‌سازی شده اما متصل نشده است.

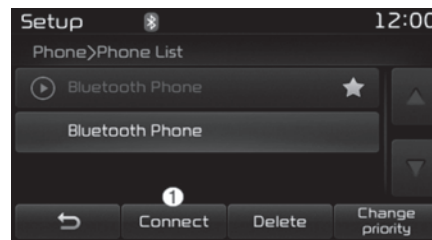

اتصال یک دستگاه

از لیست تلفن‌های همگام‌سازی شده Paired Phone List، دستگاه مورد نظر را برای اتصال انتخاب کنید و دکمه (1) [Connect] را فشار دهید.

تغییر اولویت‌بندی **Changing Priority**

امکان همگام‌سازی تا پنج دستگاه مجهز به بلوتوث با سیستم صوتی خودرو وجود دارد. از خصوصیت "Change Priority" برای تنظیم اتصال اولویت تلفن‌های همراه همگام‌سازی شده استفاده می‌شود. با این وجود، اکثر تلفن‌های همراه که اخیراً متصل شده‌اند همیشه به عنوان بالاترین اولویت انتخاب خواهند شد.

از لیست تلفن‌های همگام‌سازی شده Paired Phone List، تلفنی را که می‌خواهید در بیشترین اولویت قرار گیرد را انتخاب کرده، سپس دکمه (4) [Change Priority] را فشار دهید. پس از آن دستگاه انتخابی به بالاترین اولویت تغییر خواهد کرد.

هنگامی که دستگاه در حال حاضر متصل شده باشد، حتی در صورتی که اولویت را به دستگاه دیگری اختصاص و تغییر داده باشید، تلفن همراهی که در حال حاضر متصل شده باشد همیشه در بالاترین اولویت قرار خواهد گرفت.

صفحه نمایش منوی تلفن

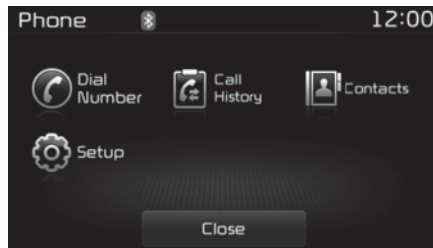
منوهای تلفن **Phone Menus**

پس از اتصال دستگاه مجهز به بلوتوث، برای نمایش صفحه نمایش منوی تلفن، کلید [PHONE] را فشار دهید.

- شماره گرفتن Dial Number: صفحه شماره‌گیری را نشان می‌دهد که در آن می‌توانید برای تماس تلفنی شماره بگیرید.
- سابقه تماس Call History: صفحه لیست سابقه تماس را نشان می‌دهد.
- دفترچه تلفن Contacts: صفحه دفترچه تلفن را نشان می‌دهد.
- تنظیمات Setup: تنظیمات مربوط به تلفن را نشان می‌دهد.

* یادآوری

- اگر دکمه [Call History] را فشار دهید اما سابقه تماسی وجود نداشته باشد، پیغامی به منظور دانلود سابقه تماس نمایش داده می‌شود.
- اگر دکمه Contact را فشار دهید اما هیچ شماره تلفنی ذخیره نشده باشد، پیغامی به منظور دانلود شماره تلفن‌ها Contact data نمایش داده می‌شود.
- این عملکرد ممکن است در بعضی تلفن‌های همراه پشتیبانی نشود. برای اطلاع از جزئیات بیشتر در مورد پشتیبانی دانلود، دفترچه راهنمای تلفن همراه خود را مطالعه نمایید.

* یادآوری

- هنگام نمایش پیام تماس ورودی، اکثر عملکردهای حالت Audio و SETUP غیرفعال می‌شوند. تنها کنترل صدا volume عمل می‌کند.
- شماره تلفن مورد نظر ممکن است به طور صحیح در بعضی تلفن‌های همراه نمایش داده نشود.
- هنگام پاسخ به تماس ورودی، حالت تماس به طور اتوماتیک به وضعیت تماس خصوصی private تغییر می‌کند.

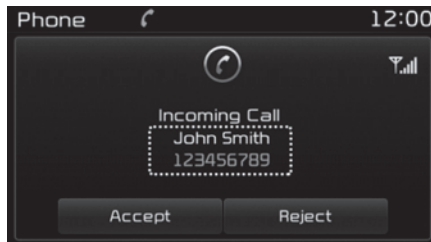

پاسخ دادن به تماس تلفنی

- پاسخ دادن به تماس تلفنی با دستگاه مجهز به بلوتوث متصل شده، به صورت صفحه زیر نشان داده می‌شود.
- تماس گیرنده، Call: در صورتی که نام تماس گیرنده در دفترچه تلفن شما ذخیره شده باشد، نام او نمایش داده می‌شود.
- شماره تماس گیرنده Incoming Number: شماره تلفن تماس ورودی نمایش داده می‌شود.
- قبول تماس Accept: برای پاسخ به تماس ورودی استفاده می‌شود.
- رد تماس Reject: برای رد یا قطع تماس ورودی استفاده می‌شود.

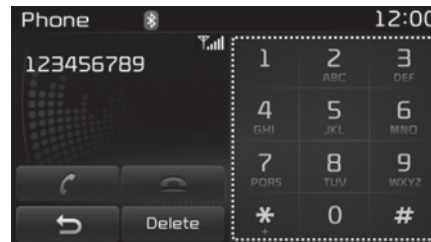

مکالمه از طریق شماره‌گیری

- صفحه وارد کردن شماره Dial Pad: برای شماره‌گیری از این صفحه استفاده می‌شود.
- تماس Call: اگر شماره‌ای وارد شده باشد، تماس برقرار می‌گردد، چنانچه شماره‌ای وارد نشده باشد، صفحه به صفحه سابقه تماس تغییر می‌کند.
- خاتمه End: شماره تلفن وارد شده را حذف می‌کند.
- حذف Delete: شماره‌های وارد شده را رقم به رقم حذف می‌کند.

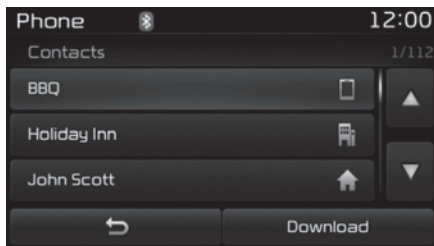

شماره تلفن Contact

- لیست شماره‌های ذخیره شده دفترچه تلفن نمایش داده می‌شود. برای دانلود سابقه تماس‌ها، دکمه [Download] را فشار دهید.
- لیست تماس‌ها Contact List:
- شماره‌های دفترچه تلفن دانلود شده نمایش داده می‌شود.
- براساس انتخاب، تماس برقرار می‌شود.
- دانلود Download: شماره‌های دفترچه تلفن دانلود می‌شود.

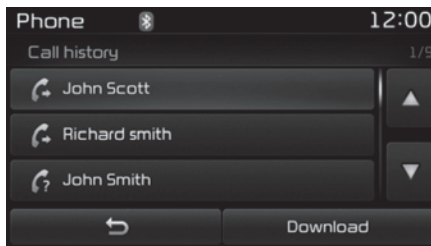

سابقه تماس Call History

- لیست تماس‌های ورودی، خروجی و ناموفق نمایش داده می‌شود.
- برای دانلود سابقه تماس Call History، دکمه [Download] را فشار دهید.
- سابقه تماس Call History:
- تماس‌های اخیر (سابقه تماس) نمایش داده می‌شود.
- براساس انتخاب، تماس برقرار می‌شود.
- دانلود Download: سابقه تماس‌های اخیر دانلود می‌شود.

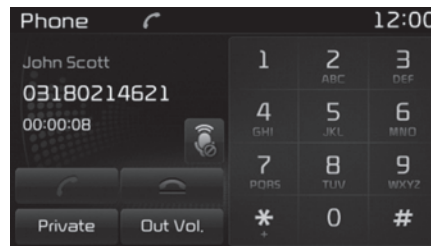

مکالمه از طریق هندزفری

- تماس گیرنده Caller: در صورتی که نام تماس گیرنده در دفترچه تلفن شما ذخیره شده باشد، نام او نمایش داده می‌شود.
- شماره تماس گیرنده Incoming Number: شماره تلفن تماس ورودی نمایش داده می‌شود.
- مدت زمان تماس Call time: مدت مکالمه نمایش داده می‌شود.
- خاتمه End: برای قطع تماس استفاده می‌شود.
- خصوصی Private: وضعیت به حالت خصوصی Private تغییر می‌کند.
- صدای خروجی Out Vol: صدای خروجی مکالمه به صورت قابل شنیدن توسط طرف دیگر تنظیم می‌شود.
- بی‌صدا Mute: میکروفن Mic را در حالت بی‌صدا قرار می‌دهد که شامل حالت روشن و خاموش on/off می‌باشد.
- * **یادآوری**
- در صورت بی‌صدا شدن میکروفن Mic، طرف دیگر قادر به شنیدن صدای شما نخواهد بود.

* یادآوری

- تا ۱۰۰۰ شماره تلفن ورودی در دفترچه تلفن را می‌توان در دفترچه تلفن خودرو کپی کرد.
- براساس دانلود اطلاعات دفترچه تلفن، اطلاعات دفترچه تلفن قبلی حذف خواهد شد.
- اگر عملکرد دانلود دفترچه تلفن در تلفن همراه غیرفعال Off باشد، دانلود امکان‌پذیر نخواهد بود. علاوه بر این، بعضی دستگاه‌ها ممکن است برای دانلود، به مرحله تأیید دستگاه نیاز داشته باشند. در صورتی که مرحله دانلود به طور عادی اجرا نشد، تنظیمات یا وضعیت صفحه را در تلفن همراه بررسی کنید.
- اطلاعات نمایش شماره در تماس ورودی برای شماره‌هایی که ذخیره نشده‌اند نشان داده نمی‌شود.
- عملکرد دانلود ممکن است در بعضی تلفن‌های همراه پشتیبانی نشود. بررسی کنید که تلفن همراه مجهز به بلوتوث از عملکرد دانلود پشتیبانی کند.

حالت تشخیص صوت Voice Recognition Mode (در صورت مجهز بودن)

نحوه استفاده از حالت تشخیص صوت (فرمان صوتی)

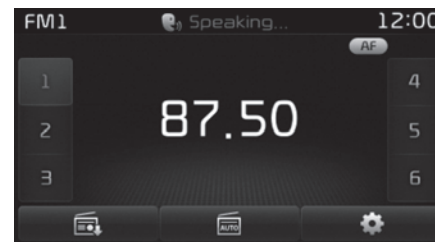

فعال نمودن تشخیص صوت

کلید ☰ بر روی غربلیک فرمان را برای مدت کوتاهی فشار داده و فرمان مورد نظر را بگویید.

* یادآوری

بهترین عملکرد از روی دفترچه تلفن

(۱) اسامی را به صورت تکی و فقط اسم (به عنوان مثال، "Kim"، "Mom"، "Bob" و غیره) ذخیره نکنید. همیشه اسامی کامل (شامل نام و نام خانوادگی) در دفترچه تلفن استفاده کنید (به عنوان مثال، به جای "Dad" از "Jacob Stevenson" استفاده کنید).

(۲) از اسامی مخفف استفاده نکنید (به عنوان مثال از "Lieutenant" به جای "Lt" یا "Segeant" به جای "Sgt" استفاده کنید)

(۳) از سر نام (آوردن حرف اول کلمه) استفاده نکنید (به جای "CFD" از "County Finance Department" استفاده کنید).

(۴) از کارکتر یا علامت‌های خاص (به عنوان مثال @، -، x، &) استفاده نکنید.

(۵) در صورتی که نامی در دفترچه تلفن شناسایی نشود، آن را به یک نام توصیفی تغییر دهید (به عنوان مثال، به جای "Pa Joe" از "پدربزرگ جوزف Grandpa Joseph" استفاده کنید).

اگر حالت تشخیص صوت در حالت [Normal] باشد، سیستم عبارت زیر را اعلام می‌کند:

"Please say a command. Ding~" لطفاً یک فرمان بدهید. صدای دینگ.

• اگر حالت تشخیص صوت در حالت [Expert] باشد، سیستم فقط صدای "دینگ ~ Ding" پخش می‌شود.

• برای تغییر تنظیمات Normal/Expert، به منوی [SETUP] وارد شوید و \blacktriangleleft سپس [System] و \blacktriangleleft پس از آن [Voice Recognition System] را انتخاب کنید.

برای عملکرد بهتر حالت تشخیص صوت، فرمان مورد نظر را پس از شنیدن راهنمای صوتی و صدای بیپ بگویید.

رد کردن پیام‌های فوری

در صورت نمایش پیغام، کلید **☒** روی غربیلک فرمان را لحظه‌ای فشار دهید. پس از آن پیغام بلافاصله بسته می‌شود و صدای دینگ شنیده می‌شود. پس از شنیدن صدای دینگ فرمان صوتی را بگویید.

فعال کردن مجدد حالت تشخیص صوت

زمانی که سیستم منتظر فرمان است **▶** پس از آن کلید **☒** روی غربیلک فرمان را فشار کوتاهی دهید. بلافاصله سیستم از حالت انتظار فرمان خارج شده و صدای بیپ شنیده می‌شود، پس از صدای دینگ "Ding"، فرمان صوتی را بگویید.

غیرفعال نمودن سیستم تشخیص صوت

- هنگام عملکرد حالت تشخیص صوت، کلید **☒** روی غربیلک فرمان را فشار داده و نگاه دارید.
- هنگام استفاده از حالت تشخیص صوت، با فشار دادن کلیدهای روی غربیلک فرمان، سیستم از این حالت خارج خواهد شد.
- هنگام ورود سیستم در حالت انتظار برای فرمان، فرمان لغو "Cancel" یا خاتمه "End" را بگویید تا فرمان صوتی لغو شود.
- هنگام ورود سیستم در حالت انتظار برای فرمان، جهت خروج از این حالت، کلید **☒** روی غربیلک فرمان را فشار داده و نگاه دارید.

* یادآوری

نکته‌های سیستم تشخیص صوت و دفترچه تلفن ممکن است شناسایی بعضی از لهجه‌ها یا اسامی نامتداول توسط سیستم تشخیص صوت با مشکل همراه باشد. هنگام استفاده از حالت تشخیص صوت برای برقراری تماس، با لحن معمولی و با تلفظ واضح صحبت کنید.

برای به حداکثر رساندن استفاده از حالت تشخیص صوت، هنگام ذخیره شماره‌های تماس این نکات راهنما را در نظر بگیرید:

- اسامی را به صورت تکی و فقط اسم (به عنوان مثال، "Kim"، "Mom"، "Bob" و غیره) ذخیره نکنید. همیشه اسامی کامل (شامل نام و نام خانوادگی) در ذخیره شماره تلفن‌ها استفاده کنید.
- از کارکتر یا علامت‌های خاص (به عنوان مثال @، -، x، &) استفاده کنید.
- از اسامی مخفف استفاده نکنید (به عنوان مثال از "Lieutenant" به جای «Lt») یا سر نام‌ها استفاده کنید (به جای "CFD" از "County Finance Department" استفاده کنید). از تلفظ دقیق نام ذخیره شده در دفترچه تلفن اطمینان یابید.

تصاویر استفاده از فرامین صوتی

فعال نمودن فرمان صوتی

کلید  را برای مدت کوتاهی فشار دهید :

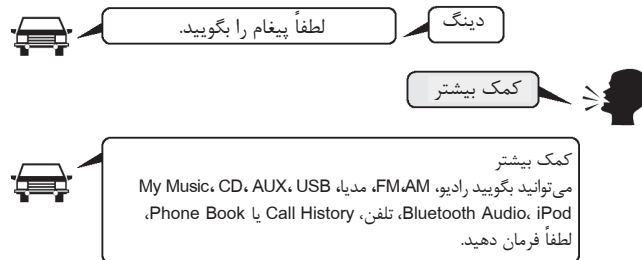

رد کردن تشخیص صوت

کلید  را برای مدت کوتاهی فشار دهید :



پایان فرامین صوتی

کلید  را برای مدت کوتاهی فشار دهید :

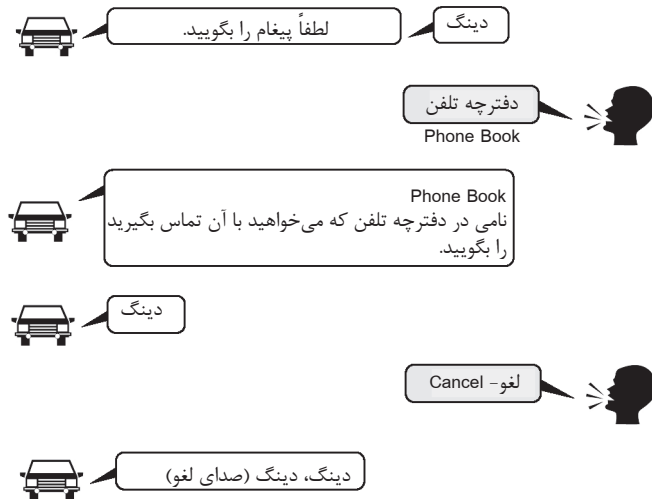

لیست فرامین صوتی

فرامین معمولی : فرامینی که در تمام موقعیت‌ها استفاده می‌شود (با این وجود، برخی فرامین در موقعیت‌های خاص پشتیبانی نمی‌شوند).

عملکرد	فرمان
<ul style="list-style-type: none"> • حین گوش دادن به رادیو FM، حالت حاضر را حفظ کنید. • حین گوش دادن به منبع دیگر، آخرین صفحه FM را نشان می‌دهد. 	FM
صفحه FM1 را نشان می‌دهد.	FM1
صفحه FM2 را نشان می‌دهد.	FM2
صفحه FMA را نشان می‌دهد.	FMA
صفحه AM را نشان می‌دهد.	AM
صفحه AMA را نشان می‌دهد.	AMA
آخرین ایستگاه FM ذخیره شده در کلیدهای 1 تا 6 را پخش می‌کند.	FM Preset 1~6 کانال پیش تنظیم
ایستگاه AM ذخیره شده در کلیدهای 1 تا 6 را پخش می‌کند.	AM Preset 1~6 کانال پیش تنظیم
ایستگاه FM ارسالی در این فرکانس را پخش می‌کند. * بسته به فرکانس مورد استفاده در هر کشور این محدوده می‌تواند متفاوت باشد.	FM 87.5~107.9
ایستگاه AM ارسالی در این فرکانس را پخش می‌کند. * بسته به فرکانس مورد استفاده در هر کشور این محدوده می‌تواند متفاوت باشد.	AM 530~1710
اطلاعات ترافیکی را فعال می‌کند.	TA on اطلاعات ترافیکی روشن
اطلاعات ترافیکی را غیرفعال می‌کند.	TA off اطلاعات ترافیکی خاموش

عملکرد	فرمان
راهنمایی برای فرامینی که در همه جا در سیستم قابل استفاده هستند، فراهم می‌آورد.	More Help (کمک بیشتر)
راهنمایی برای فرامینی که در حال حاضر قابل استفاده هستند فراهم می‌آورد.	Help (کمک)
با نامی که در دفترچه تلفن ذخیره شده است، تماس بگیرید. (مثال) با John Smith تماس بگیرید.	Call<Name> تماس (نام)
راهنمایی برای فرامین مرتبط با تلفن فراهم می‌آورد. پس از گفتن این فرمان، بگویید "Call History" (سابقه تماس) "Phone Book" (دفترچه تلفن)، "Dial Number" (تماس با شماره) تا فرامین فوق اجرا شوند.	Phone (تلفن)
صفحه سابقه تماس‌ها را نشان می‌دهد.	Call History (سابقه تماس)
دفترچه تلفن را بر روی صفحه نمایش نشان می‌دهد. پس از گفتن این فرمان نامی ذخیره شده در دفترچه تلفن را بگویید تا تماس بطور اتوماتیک برقرار شود.	Phone Book (دفترچه تلفن)
صفحه نمایش شماره را نشان می‌دهد، پس از گفتن این فرمان، می‌توانید شماره‌ای را که می‌خواهید بگیرید، بگویید.	Dial Number (تماس با شماره)
آخرین تماس دوباره برقرار می‌شود.	Redial (تکرار تماس)
<ul style="list-style-type: none"> • حین گوش دادن به رادیو، صفحه بعدی رادیو را نشان می‌دهد. • حین گوش دادن به منبع دیگر، آخرین صفحه رادیویی استفاده شده را نشان می‌دهد. 	Radio (رادیو)

عملکرد	فرمان
سیستم صوتی خارجی متصل شده را پخش می‌کند.	AUX تجهیزات جانبی
موسیقی ذخیره شده در سیستم صوتی متصل شده مجهز به بلوتوث را پخش می‌کند.	Bluetooth Audio بلوتوث صوتی
صدای رادیو یا موسیقی را قطع می‌کند.	Mute بی صدا
آخرین فرمان را تکرار می‌کند.	Pardon ? بیخشید؟
فرامین صوتی را به پایان می‌رساند.	Cancel (Exit) لغو (خروج)

عملکرد	فرمان
دریافت اخبار جاده‌ای را فعال می‌کند.	News on اخبار روشن
دریافت اخبار جاده‌ای را غیر فعال می‌کند.	News off اخبار خاموش
به صفحه مدیایی که آخرین بار پخش شده، تغییر وضعیت می‌دهد.	Media (مدیا)
در صورت جا زدن CD آهنگ مربوطه را پخش می‌کند.	Play Track 30~1 آهنگ ۱ تا ۳۰ را پخش کن
موسیقی ذخیره شده در CD را پخش می‌کند.	CD
به صفحه آهنگ‌های CD یا صفحه انتخاب فایل تغییر وضعیت می‌دهد. ● در CD صوتی، به صفحه تغییر وضعیت داده و شماره آهنگ مورد نظر برای پخش را بگویید. ● به صفحه نمایش انتخاب فایل MP3 تغییر وضعیت می‌دهد.	Search CD جستجو در CD
موسیقی درون USB را پخش می‌کند.	USB
به صفحه انتخاب فایل USB تغییر وضعیت می‌دهد. سپس برای انتخاب و پخش موسیقی بطور دستی عمل می‌کند.	Search USB جستجو در USB
موسیقی درون iPod را پخش می‌کند.	iPod
به صفحه انتخاب فایل iPod تغییر وضعیت می‌دهد. سپس برای انتخاب و پخش موسیقی بطور دستی عمل کنید.	Search iPod جستجو در iPod
موسیقی ذخیره شده در موسیقی من را پخش می‌کند.	My Music (موسیقی من)
به صفحه انتخاب فایل My Music تغییر وضعیت می‌دهد. سپس برای انتخاب پخش موسیقی بطور دستی عمل کنید.	Search My Music جستجو در موسیقی من

فرامین Audio CD

حین گوش دادن به CD صوتی می‌توانید از این فرامین صوتی استفاده نمایید.

عملکرد	فرمان
آهنگ‌های درون CD را بطور تصادفی پخش می‌کند.	Random پخش تصادفی
عملکرد پخش تصادفی را غیرفعال می‌کند و آهنگ‌ها را به ترتیب پخش می‌کند.	Random off پخش تصادفی غیرفعال
آهنگ حاضر را تکرار می‌کند.	Repeat تکرار
عملکرد تکرار را غیرفعال کرده و آهنگ‌ها را به ترتیب پخش می‌کند.	Repeat off تکرار غیرفعال
آهنگ بعدی را پخش می‌کند.	Next Track آهنگ بعدی
آهنگ قبلی را پخش می‌کند.	Previous Track آهنگ قبلی
آهنگ‌ها را با شروع از آهنگ بعدی اسکن کرده و هر کدام را ۱۰ ثانیه پخش می‌کند.	Scan اسکن
شماره آهنگ مورد نظر را پخش می‌کند.	Track 30~1 آهنگ ۱ تا ۳۰
صفحه اطلاعات همراه آهنگ حاضر را نمایش می‌دهد.	Information

فرامین صوتی رادیو FM/AM

حین گوش دادن به رادیو FM/AM می‌توانید از این فرامین صوتی استفاده کنید.

عملکرد	فرمان
ایستگاه‌های ذخیره شده در کلیدهای پیش تنظیم ۱ تا ۶ را پخش می‌کند.	6~1 Preset
فرکانس در حال پخش رادیویی با قوی‌ترین دریافت را بطور اتوماتیک انتخاب کرده و در کلیدهای پیش تنظیم ۱ تا ۶ ذخیره می‌کند.	Auto Store ذخیره اتوماتیک
فرکانس ارسالی حاضر را در کلید پیش تنظیم ۱ تا ۶ ذخیره می‌کند.	Preset Save 6~1
ایستگاه رادیویی بعدی با فرکانس بالاتر قابل دریافت را پخش می‌کند.	Seek up
ایستگاه رادیویی قبلی با فرکانس پایین‌تر قابل دریافت را پخش می‌کند.	Seek down
ایستگاه رادیویی ذخیره شده در کلید پیش تنظیم بعد از کلید کانال حاضر را پخش می‌کند. (بطور مثال: زمانی که در حال حاضر به ایستگاه ذخیره شده در کلید ۳ گوش می‌دهید، با گفتن این فرمان ایستگاه ذخیره شده در کلید ۴ پخش می‌شود.)	Next Preset پیش تنظیم بعدی
ایستگاه رادیویی ذخیره شده در کلید پیش تنظیم قبل از کلید کانال حاضر را پخش می‌کند. (بطور مثال: زمانی که در حال حاضر به ایستگاه ذخیره شده در کلید ۳ گوش می‌دهید، با گفتن این فرمان ایستگاه ذخیره شده در کلید ۲ پخش می‌شود.)	Previous Preset پیش تنظیم قبلی
فرکانس‌های قابل دریافت را از باند حافظه انتخاب کرده و هر کدام را به مدت ۱۰ ثانیه پخش می‌کند.	Scan اسکن
از کلید پیش تنظیم حاضر به کلید پیش تنظیم بعدی حرکت کرده و هر کدام را به مدت ۱۰ ثانیه پخش می‌کند.	Preset Scan
عملکرد فرکانس متناوب را فعال می‌کند.	AF on
عملکرد فرکانس متناوب را غیرفعال می‌کند.	AF off
عملکرد کد ناحیه را فعال می‌کند.	Region
عملکرد کد ناحیه را غیرفعال می‌کند.	Region off (خاموش)

فرامین صوتی MP3 CD/USB

حین گوش دادن به فایل‌های موسیقی درون CD و USB می‌توانید از این فرامین صوتی استفاده کنید.

فرمان	عملکرد
Random پخش تصادفی	فایل‌های درون فولدر حاضر بطور تصادفی پخش می‌شوند.
All Random پخش تصادفی تمام موارد	تمام فایل‌های ذخیره شده بطور تصادفی پخش می‌شوند.
Random Off پخش تصادفی غیرفعال	عملکرد پخش تصادفی را غیرفعال کرده و فایل‌ها را به ترتیب پخش می‌کند.
Repeat (تکرار)	فایل حاضر را تکرار می‌کند.
Folder Repeat تکرار فولدر	تمام فایل‌های درون فولدر حاضر را تکرار می‌کند.
Repeat Off تکرار غیرفعال	تکرار پخش را غیرفعال نموده و فایل‌ها را به ترتیب پخش می‌کند.
Next File (فایل بعدی)	فایل بعدی را پخش می‌کند.
Previos File فایل قبلی	فایل قبلی را پخش می‌کند.
Scan اسکن	فایل‌ها را با شروع از فایل بعدی اسکن کرده و هر کدام را به مدت ۱۰ ثانیه پخش می‌کند.
Information اطلاعات	صفحه اطلاعات همراه فایل حاضر را نمایش می‌دهد.
Copy (کپی)	فایل حاضر را در موسیقی من My Music کپی می‌کند.

فرامین iPod®

حین گوش دادن به iPod®، می‌توانید از این فرامین صوتی استفاده کنید.

فرمان	عملکرد
All Random پخش تصادفی تمام موارد	تمام آهنگ‌های ذخیره شده بطور تصادفی پخش می‌شوند.
Random پخش تصادفی	آهنگ‌های درون فولدر حاضر بطور تصادفی پخش می‌شوند.
Random Off پخش تصادفی غیرفعال	عملکرد پخش تصادفی را غیرفعال کرده و فایل‌ها را به ترتیب پخش می‌کند.
Repeat (تکرار)	آهنگ حاضر را تکرار می‌کند.
Repeat Off تکرار غیرفعال	تکرار پخش را غیرفعال نموده و فایل‌ها را به ترتیب پخش می‌کند.
Next Song آهنگ بعدی	آهنگ بعدی را پخش می‌کند.
Previous Song آهنگ قبلی	آهنگ قبلی را پخش می‌کند.
Information اطلاعات	صفحه اطلاعات همراه فایل حاضر را نمایش می‌دهد.

فرامین تکنولوژی صوتی بی سیم بلوتوث® Bluetooth :

حین گوش دادن به موسیقی داخل تلفن همراه می توانید از این فرامین صوتی استفاده کنید.

عملکرد	فرمان
آهنگ متوقف شده حاضر را پخش می کند.	Play پخش
پخش آهنگ حاضر را متوقف می کند.	Pause مکث

فرامین My Music

حین گوش دادن به فایل های موسیقی من می توانید از این فرامین صوتی استفاده کنید

عملکرد	فرمان
فایل های درون فولدر حاضر بطور تصادفی پخش می شوند.	Random پخش تصادفی
عملکرد پخش تصادفی را غیرفعال کرده و فایل ها را به ترتیب پخش می کند.	Random Off پخش تصادفی غیرفعال
فایل حاضر را تکرار می کند.	Repeat (تکرار)
تکرار پخش را غیرفعال نموده و فایل ها را به ترتیب پخش می کند.	Repeat Off تکرار غیرفعال
فایل بعدی را پخش می کند.	Next File (فایل بعدی)
فایل قبلی را پخش می کند.	Previous File فایل قبلی
فایل ها را با شروع از فایل بعدی اسکن کرده و هر کدام را به مدت ۱۰ ثانیه پخش می کند.	Scan اسکن
صفحه اطلاعات همراه فایل حاضر را نمایش می دهد.	Information اطلاعات
فایل حاضر را حذف می کند. می توانید برای این عملکرد درخواست تأیید را فعال نمایید.	Delete حذف
تمام فایل های ذخیره شده در موسیقی من را حذف می کند. برای این عملکرد درخواست تأیید را فعال نمایید.	Delete All حذف تمام موارد

حالت تنظیمات

(نوع B-1، نوع B-2، نوع B-3)

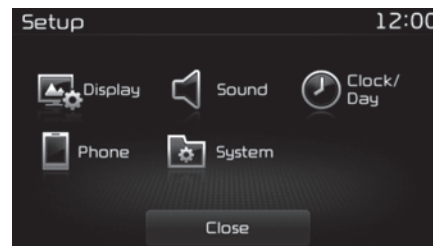

برای نمایش صفحه تنظیمات، کلید [SETUP] را فشار دهید.

شما می‌توانید گزینه‌های مربوط به صفحه نمایش [Display]، صدا [Sound]، ساعت/ تاریخ [Clock/Day]، تلفن [Phone] و سیستم [System] را انتخاب و تنظیم کنید.

خودروهای مجهز به دکمه حالت نمایش

کلید [SETUP] را فشار دهید و ◀ سپس [Display] را انتخاب کنید.

می‌توانید گزینه مربوط به روشنایی [Brightness]، حالت پیغام‌های راهنما [Pop-up Mode]، متن چرخشی [Scroll text] و اطلاعات آهنگ [Song Info] را انتخاب کنید.

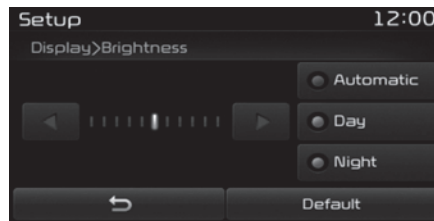

تنظیم روشنایی

برای تنظیم روشنایی صفحه از دکمه‌های [Left/Right] (چپ/راست) استفاده کنید یا روشنایی (Brightness) را بر روی حالت‌های اتوماتیک (Automatic)، روز (Day) یا شب (Night) تنظیم نمایید.

برای تنظیم مجدد دکمه پیش فرض [Default] را فشار دهید.

- اتوماتیک (Automatic) : روشنایی صفحه بطور اتوماتیک تنظیم می‌شود.
- روز (Day) : روشنایی بطور دائم در درجه زیاد قرار می‌گیرد.
- شب (Night) : روشنایی بطور دائم در درجه کم قرار می‌گیرد.

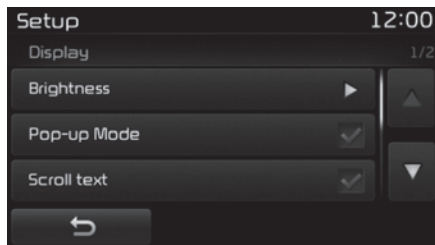

حالت پیغام‌های راهنما (Pop-Up Mode)

این عملکرد، هنگام ورود به حالت رادیو و رسانه (Media) برای نمایش حالت (Pop up) مورد استفاده قرار می‌گیرد.

در صورت فعال (on) بودن این عملکرد، با فشار دادن کلید [RADIO] یا [MEDIA]، منوی Pop-up Mode نمایش داده خواهد شد.

* یادآوری

صفحه **Pop-up Mode** فقط در صورت اتصال دو یا چند حالت رسانه (Media) نمایش داده می‌شود.

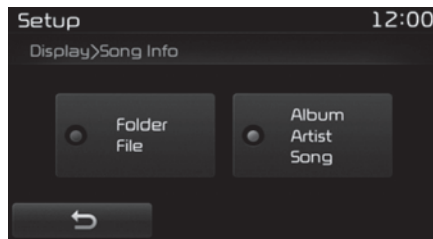

اطلاعات آهنگ Song Info

این عملکرد برای تغییر اطلاعات نمایشی در حالت‌های CD MP3، USB استفاده می‌شود.

- Folder File: نام فایل و نام فولدر را نشان می‌دهد.
- Album Artist Song: نام آلبوم، هنرمند و آهنگ را نشان می‌دهد.

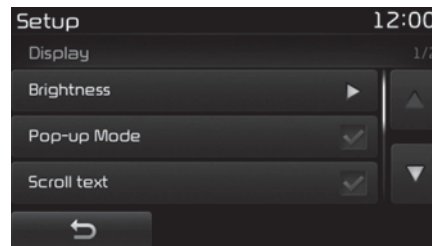

متن چرخشی Scroll Text

از این عملکرد در صورت طولانی بودن متن، برای نمایش متن چرخشی در صفحه استفاده می‌شود.

در صورت فعال بودن این عملکرد، متن به صورت چرخشی تکرار می‌شود و در صورت غیرفعال بودن، فقط یک‌بار می‌چرخد.

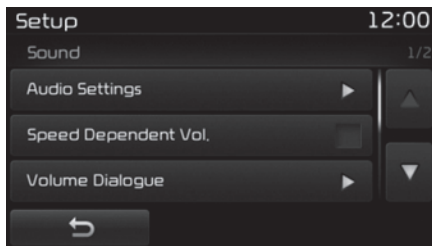

SDVC (تنظیم صدا براساس سرعت خودرو) بلندی صدا را می‌توان براساس سرعت خودرو تنظیم نمود. حالت SDVC در دو حالت فعال و غیرفعال On/Off تنظیم می‌شود.

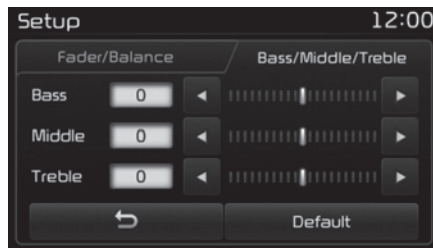

تنظیمات صدا Audio Setting

برای تنظیم تعادل بین بلندگوهای جلو و عقب از دکمه‌های [Up/Down/Left/Right] بالا/پایین/چپ/راست استفاده کنید.
 برای تنظیم صدای بم (Bass) // صدای میانی (Middle) // صدای زیر (Treble) از دکمه‌های چپ/راست [Left/Right] استفاده کنید.
 برای تنظیم مجدد، دکمه [Default] را فشار دهید.

خودروهای مجهز به دکمه صدا کلید [SETUP] را فشار دهید و ◀ سپس گزینه [Sound] را انتخاب کنید.
 می‌توانید گزینه‌های مربوط به تنظیمات صدا [Audio Settings]، کوانتوم لاجیک [Quantum Logic]، تنظیم صدا براساس سرعت [Speed Dependent Vol.]، بلندی صدای مکالمه [Volume Dialogue] و صدای صفحه نمایش لمسی [Touch Screen Beep] را انتخاب کنید.

خودروهای مجهز به دکمه ساعت و تاریخ Clock/Day

کلید [SETUP] را فشار دهید و ← سپس منوی [Clock/Day] را انتخاب کنید. می‌توانید گزینه‌های تنظیمات ساعت [Clock Setting]، تنظیمات تاریخ [Day Setting]، فرمت زمان [Time Format]، نمایش ساعت [Clock Display] (Power off) و تنظیم اتوماتیک زمان در حالت RDS [Automatic RDS Time] را کنترل و انتخاب کنید.

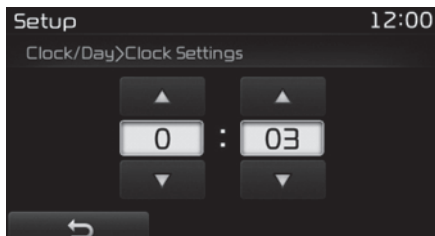

تنظیمات ساعت

برای تنظیم ساعت، دقیقه و تنظیمات AM/PM از دکمه‌های [UP/Down] بالا و پایین استفاده کنید. برای نمایش صفحه ساعت و تاریخ Clock/Day کلید [Clock] (بیش از ۰/۸ ثانیه) را فشار داده و نگاه دارید.

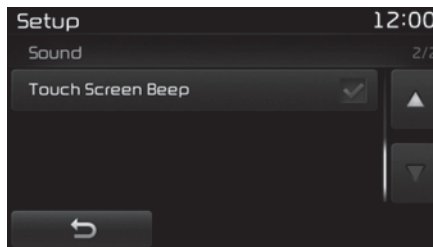

صدای بیپ صفحه لمسی Touch Screen Beep این عملکرد برای روشن یا خاموش کردن on/off صدای بیپ صفحه لمسی به کار می‌رود.

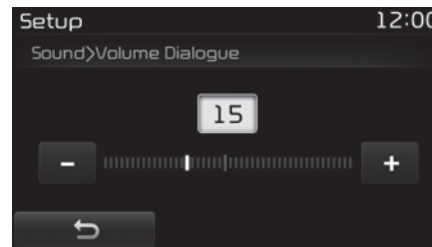

بلندی صدای مکالمه Volume Dialogue (در صورت مجهز بودن) برای تنظیم بلندی صدا از دکمه‌های [+] و [-] استفاده کنید.

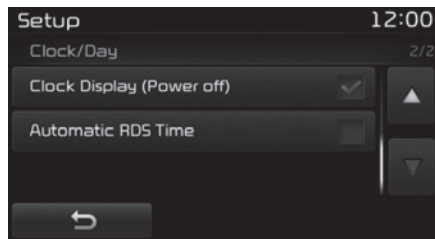

تنظیم اتوماتیک زمان در حالت RDS
(نوع B-1، نوع B-2)
برای تنظیم بطور اتوماتیک از طریق مطابقت با
سیستم RDS از این عملکرد استفاده کنید.

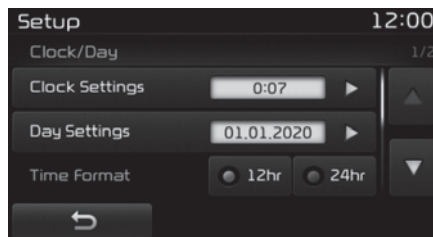

فرمت زمان Time Format
از این عملکرد برای تغییر فرمت زمانی بین ۱۲
ساعت یا ۲۴ ساعت استفاده می‌شود.

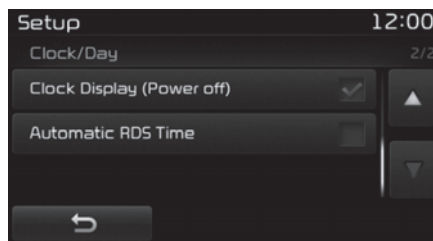

نمایش ساعت Clock Display (Power Off)
در صورت خاموش بودن سیستم صوتی برای
نمایش ساعت بر روی صفحه از این عملکرد
استفاده کنید.

■ نوع B-1، نوع B-3

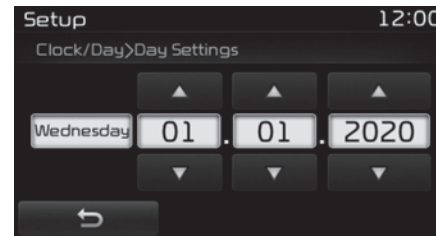

تنظیمات تاریخ Day Settings
برای تنظیم روز، ماه و سال از دکمه‌های بالا و
پایین [Up/Down] استفاده کنید.

■ نوع B-2

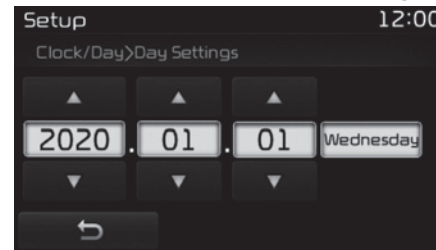

تنظیمات تاریخ Day Settings
برای تنظیم روز، ماه و سال از دکمه‌های بالا و
پایین [Up/Down] استفاده کنید.



نمایش لیست تلفن‌های همگام‌سازی شده از این عملکرد برای مشاهده تلفن‌هایی که با سیستم صوتی همگام‌سازی شده‌اند استفاده می‌شود. با انتخاب تلفن همگام‌سازی شده، منوی تنظیمات Setup نمایش داده می‌شود. برای اطلاع از جزئیات بیشتر، به بخش «تنظیمات اتصال بلوتوث» در قسمت بلوتوث مراجعه نمایید.

- (1) به صفحه قبل بازمی‌گردد.
- (2) تلفن همراه انتخابی را متصل یا قطع می‌کند.
- (3) تلفن همراه انتخابی را حذف می‌کند.
- (4) تلفن همراه انتخابی را در بالاترین اولویت اتصال قرار می‌دهد.

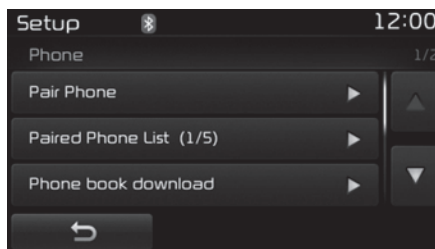

همگام‌سازی دستگاه جدید تلفن‌های همراه مجاز به بلوتوث را می‌توان با سیستم صوتی همگام‌سازی نمود. برای اطلاع از جزئیات بیشتر، به بخش «همگام‌سازی از طریق تنظیمات تلفن» در قسمت بلوتوث مراجعه نمایید.

خودروهای مجهز به دکمه تلفن دکمه [SETUP] را فشار دهید و سپس گزینه [Phone] را انتخاب نمایید. می‌توانید گزینه‌های مربوط به همگام‌سازی تلفن [Pair Phone]، لیست تلفن‌های همگام‌سازی شده [Paired Phone List]، دانلود دفترچه تلفن [Phone book Download]، دانلود اتوماتیک [Auto Download]، صدای خروجی [Outgoing Volume] و غیرفعال کردن بلوتوث [Bluetooth System off] را انتخاب و تنظیم کنید.

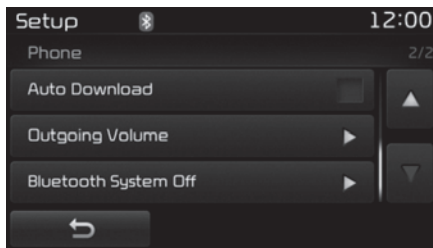

دانلود اتوماتیک (دفترچه تلفن)

این عملکرد برای دانلود اتوماتیک شماره‌های دفترچه تلفن پس از اتصال بلوتوث استفاده می‌شود.

- عملکرد دانلود اتوماتیک هر بار پس از اتصال تلفن، دانلود را اجرا خواهد کرد. زمان دانلود ممکن است بسته به تعداد شماره تلفن‌های ذخیره شده و وضعیت ارتباط متفاوت باشد.
- برای دانلود یک دفترچه تلفن، ابتدا بررسی کنید آیا تلفن شما از قابلیت دانلود دفترچه تلفن پشتیبانی می‌کند.

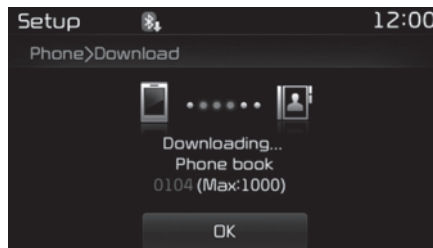

دانلود دفترچه تلفن

با دانلود شدن دفترچه تلفن از تلفن همراه، شماره‌های دفترچه تلفن نمایش داده می‌شود.

- تا ۱۰۰۰ شماره تلفن ورودی در دفترچه تلفن را می‌توان در قسمت دفترچه تلفن خود رو کپی کرد.
- تا ۱۰۰۰ شماره تلفن ورودی در دفترچه تلفن را می‌توان برای هریک از تلفن‌های همگام‌سازی شده ذخیره کرد.
- براساس دانلود اطلاعات شماره‌های دفترچه تلفن، اطلاعات شماره تلفن‌های قبلی پاک خواهد شد. با این وجود، شماره‌های ذخیره شده در سایر تلفن‌های همگام‌سازی شده پاک نمی‌شوند.

* یادآوری - نکات پیش از دانلود

دفترچه تلفن

- تنها دفترچه تلفن‌های مربوط به تلفن‌های متصل شده قابل دانلود می‌باشند. علاوه بر این، بررسی کنید آیا تلفن شما از قابلیت دانلود پشتیبانی می‌کند.
- برای اطلاع از جزئیات بیشتر در مورد پشتیبانی تلفن از عملکرد دانلود، به دفترچه راهنمای تلفن همراه خود مراجعه کنید.
- تنها دفترچه تلفن تلفن‌های همراه متصل شده به سیستم قابل دانلود می‌باشند. پیش از دانلود، بررسی کنید آیا تلفن شما از قابلیت دانلود پشتیبانی می‌کند.

هشدار 

پخش موسیقی‌های تلفن همراه از طریق سیستم صوتی ممکن است در بعضی از تلفن‌های دارای سیستم بلوتوث پشتیبانی نشود.

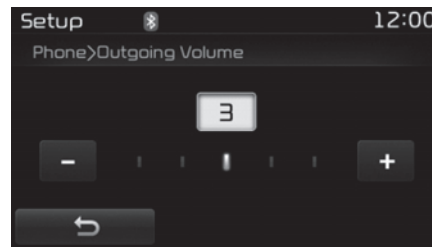
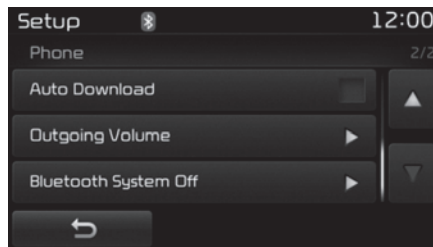

صدای خروجی Outgoing Volume
 برای تنظیم صدای خروجی از دکمه‌های [+], [-] استفاده کنید.

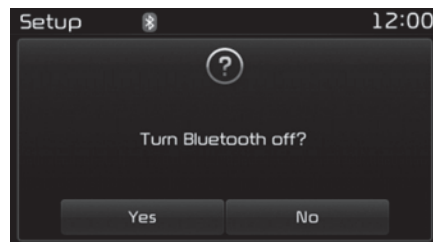

غیرفعال کردن سیستم بلوتوث
 پس از غیرفعال شدن بلوتوث، عملکردهای مربوط به بلوتوث از طریق سیستم صوتی پشتیبانی نخواهند شد.
 برای فعال کردن عملکرد بلوتوث، به منوی [SETUP] وارد شده ◀ سپس منوی [Phone] را انتخاب کرده و سپس گزینه "Yes" را فشار دهید.

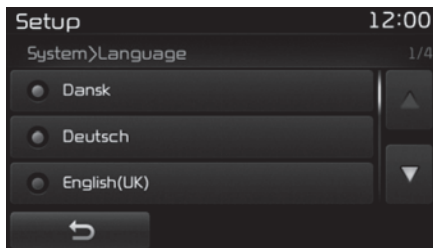

زبان Language:

با استفاده از این عملکرد می‌توانید زبان سیستم و حالت تشخیص صوت را تغییر دهید. در صورت تغییر زبان، سیستم مجدداً راه‌اندازی شده و زبان انتخابی تنظیم می‌شود.

- زبان پشتیبانی شده در سیستم عبارتند از: English (UK), Deutsch, Dansk, Nederlands, Italiano, Francais, Espanol, Svenska, Polska, Turkce, Pycceee.

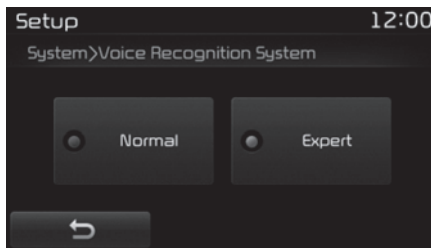

تنظیمات حالت تشخیص صوت

(در صورت مجهز بودن)

این عملکرد برای انتخاب حالت تشخیص صوت بین حالت Normal و Expert مورد استفاده قرار می‌گیرد.

- عادی Normal: در صورت استفاده از حالت تشخیص صوت، راهنمایی‌ها را با جزئیات فراهم می‌آورد.
- تخصصی Expert: هنگام استفاده از حالت تشخیص صوت، بعضی از پیغام‌های راهنما را حذف می‌کند.

خودروهای مجهز به دکمه سیستم کلید [SETUP] را فشار دهید و سپس منوی [System] را انتخاب کنید. می‌توانید گزینه‌های مربوط به اطلاعات حافظه [Memory Information]، سیستم تشخیص صوت [Voice Recognition System] و زبان [Language] را انتخاب و تنظیم کنید.

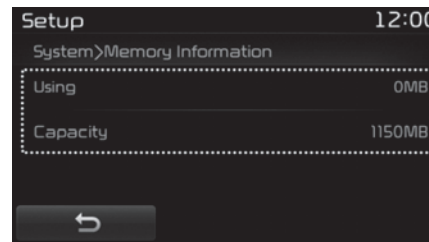

اطلاعات حافظه

با استفاده از این عملکرد، اطلاعات مربوط به حافظه سیستم نشان داده می‌شود.

- استفاده شده Using: ظرفیت فعلی اشغال شده را نشان می‌دهد.
- ظرفیت Capacity: ظرفیت کل را نشان می‌دهد.

* سیستم ممکن است بسته به صوت انتخاب شده متفاوت باشد.

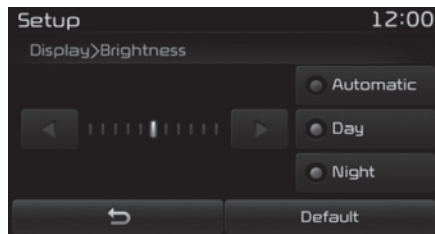

تنظیم روشنایی Brightness

برای تنظیم روشنایی صفحه از دکمه‌های راست و چپ [Left/Right] استفاده کنید یا روشنایی (Brightness) را بر روی حالت‌های اتوماتیک (Automatic)، روز (Day) یا شب (Night) قرار دهید.

برای تنظیم مجدد، دکمه [Default] را فشار دهید.

- اتوماتیک Automatic: روشنایی صفحه به طور اتوماتیک تنظیم می‌شود.
- روز Day: روشنایی به طور دائم در درجه زیاد قرار می‌گیرد.
- شب Night: روشنایی به طور دائم در درجه کم قرار می‌گیرد.

خودروهای مجهز به دکمه حالت نمایش کلید [SETUP] را فشار دهید و ◀ سپس [Display] را انتخاب کنید.

می‌توانید گزینه‌های مربوط به روشنایی [Brightness]، حالت پیام‌های راهنما [Pop-up Mode]، متن چرخشی [Scroll Text] و نمایش رسانه [Media] را انتخاب و تنظیم کنید.

حالت تنظیمات Setup (نوع B-4)

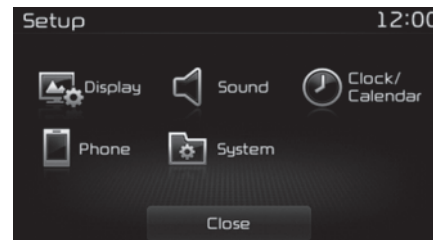

برای نمایش صفحه تنظیمات Setup، کلید [SETUP] را فشار دهید.

می‌توانید گزینه‌های مربوط به حالت نمایش [Display]، صدا [Sound]، ساعت [Clock]، تلفن [Phone] و سیستم [System] را انتخاب و تنظیم کنید.

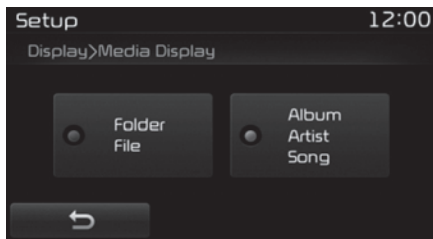

صفحه نمایش رسانه Media Display

این عملکرد برای تغییر اطلاعات نمایشی در حالت‌های USB و CD MP3 استفاده می‌شود.

- Folder File: نام فایل و نام فولدر را نشان می‌دهد.
- Album Artist Song: نام آلبوم، هنرمند و آهنگ را نشان می‌دهد.

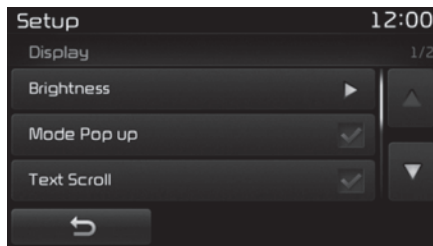

متن چرخشی

این عملکرد در صورت طولانی بودن متن، برای نمایش متن چرخشی در صفحه استفاده می‌شود. در صورت فعال بودن این عملکرد، متن به صورت چرخشی تکرار می‌شود و در صورت غیرفعال بودن فقط یکبار می‌چرخد.

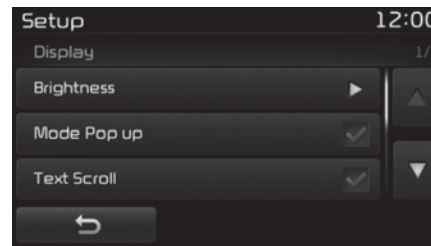

حالت پیغام‌های راهنما Mode Pop-up

این عملکرد، هنگام ورود به حالت رادیو و رسانه Media برای نمایش حالت (Pop-up) مورد استفاده قرار می‌گیرد. در صورت فعال on بودن این عملکرد، با فشار دادن کلید [RADIO] یا [MEDIA]، صفحه Mode POP-UP نمایش داده خواهد شد.

* یادآوری

صفحه Mode POP-UP Media فقط در صورت اتصال دو یا چند رسانه (Media) نمایش داده می‌شود.

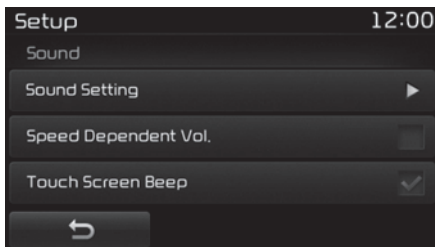

SDVC (تنظیم صدا براساس سرعت خودرو)
 بلندی صدا را می‌توانید براساس سرعت خودرو تنظیم کنید. حالت SDVC در دو حالت فعال و غیرفعال Off/On تنظیم شود.

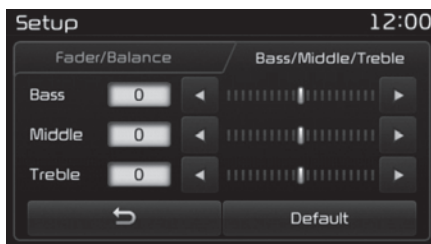

تنظیمات صدا Sound Setting

برای تنظیم تعادل بین بلندگوهای جلو و عقب از دکمه‌های [Up/Down/Left/Right] بالا/ پایین/ چپ/ راست استفاده کنید.
 برای تنظیم صدای بم (Bass) // صدای میانی (Middle) // صدای زیر (Treble) از دکمه‌های چپ/ راست [Left/Right] استفاده کنید.
 برای تنظیم مجدد، دکمه [Default] را فشار دهید.

خودروهای مجهز به دکمه صدا

کلید [SETUP] را فشار دهید و ◀ سپس گزینه [Sound] را انتخاب کنید.
 می‌توانید گزینه‌های مربوط به تنظیمات صدا [Sound Setting]، کوانتوم لاجیک [Quantum Logic]، تنظیم صدا براساس سرعت [Speed Dependent Vol] و صدای صفحه نمایش لمسی [Touch Screen Beep] را انتخاب و تنظیم کنید.

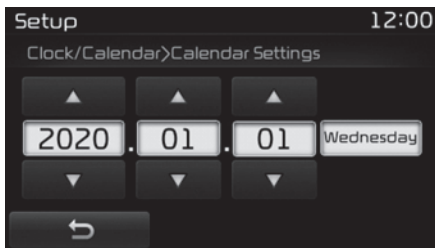

تنظیمات تقویم

برای تنظیم سال، ماه و روز از دکمه‌های بالا و پایین [UP/Down] استفاده کنید.

خودروهای مجهز به دکمه ساعت و تاریخ /Clock/ Day

کلید [SETUP] را فشار دهید و ◀ سپس منوی [Clock/Day] را انتخاب کنید. می‌توانید گزینه‌های تنظیمات ساعت [Clock Setting]، تنظیمات تقویم [Calendar Setting]، فرمت زمان [Time] و نمایش ساعت [Format Clock Display] را کنترل و انتخاب و تنظیم کنید.

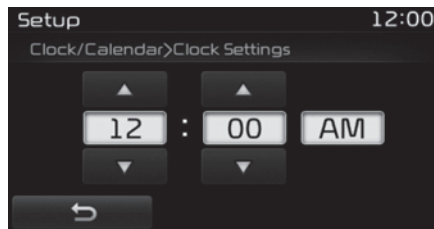

تنظیمات ساعت

برای تنظیم ساعت، دقیقه و تنظیمات AM/PM از دکمه‌های [UP/Down] بالا و پایین استفاده کنید. برای نمایش صفحه ساعت و تاریخ Clock/Day کلید [Clock] را فشار داده و نگه دارید.

Touch Screen Beep صدای بیپ صفحه لمسی این عملکرد برای روشن یا خاموش کردن on/off صدای بیپ صفحه لمسی به کار می‌رود.

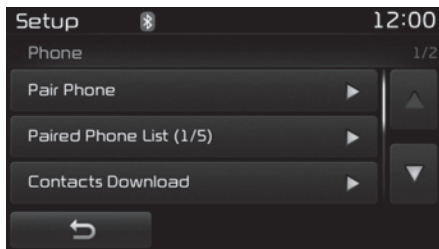

خودروهای مجهز به دکمه تلفن دکمه [SETUP] را فشار دهید و سپس ◀ گزینه [Phone] را انتخاب نمایید.

می‌توانید گزینه‌های مربوط به همگام‌سازی تلفن [Pair Phone]، لیست تلفن‌های همگام‌سازی شده [Paired Phone List]، دانلود دفترچه تلفن [Contacts Download]، دانلود اتوماتیک [Auto Download]، صدای خروجی [Outgoing] و غیرفعال کردن بلوتوث [Bluetooth] و [Volume System off] را انتخاب و تنظیم کنید.

همگام‌سازی دستگاه جدید
تلفن‌های همراه مجهز به بلوتوث را می‌توان با سیستم صوتی همگام‌سازی نمود. برای اطلاع از جزئیات بیشتر، به بخش «همگام‌سازی از طریق تنظیمات تلفن» در قسمت بلوتوث مراجعه نمایید.

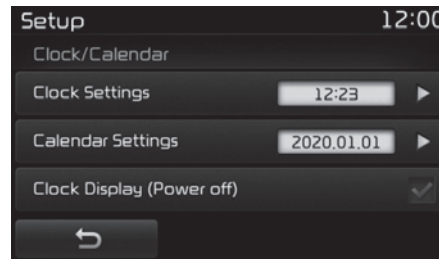

نمایش ساعت Clock Display

در صورت خاموش بودن سیستم صوتی برای نمایش ساعت بر روی صفحه نمایش از این عملکرد استفاده کنید.

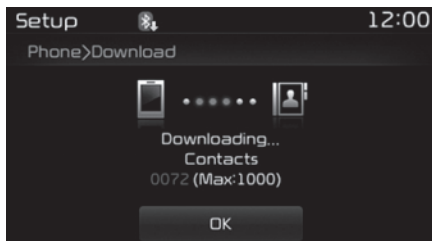

دانلود دفترچه تلفن

با دانلود شدن دفترچه تلفن از تلفن همراه، شماره‌های دفترچه تلفن نمایش داده می‌شود.

- تا ۱۰۰۰ شماره تلفن ورودی در دفترچه تلفن را می‌توان در قسمت دفترچه تلفن خودرو کپی کرد.

- تا ۱۰۰۰ شماره تلفن ورودی در دفترچه تلفن را می‌توان برای هریک از تلفن‌های همگام‌سازی شده ذخیره کرد.

- براساس دانلود اطلاعات شماره‌های دفترچه تلفن، اطلاعات شماره تلفن‌های قبلی پاک خواهد شد. با این وجود، شماره‌های ذخیره شده در سایر تلفن‌های همگام‌سازی شده پاک نمی‌شوند.

* یادآوری - نکات پیش از دانلود دفترچه تلفن

- برای اطلاع از جزئیات بیشتر در مورد پشتیبانی تلفن از عملکرد دانلود، به دفترچه راهنمای تلفن همراه خود مراجعه کنید.
- دفترچه شماره تماس‌ها فقط برای تلفن متصل شده قابل دانلود است.

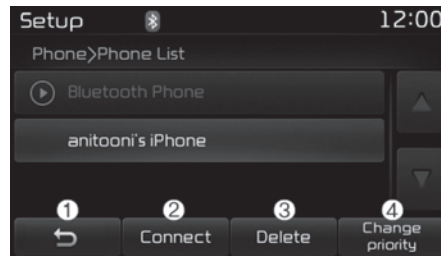

نمایش لیست تلفن‌های همگام‌سازی شده

از این عملکرد برای مشاهده تلفن‌هایی که با سیستم صوتی همگام‌سازی شده‌اند استفاده می‌شود. با انتخاب تلفن همگام‌سازی شده، منوی تنظیمات Setup نمایش داده می‌شود.

برای اطلاع از جزئیات بیشتر، به بخش «تنظیمات اتصال بلوتوث» در قسمت بلوتوث مراجعه نمایید.

- (1) به صفحه قبل باز می‌گردد.
- (2) تلفن همراه انتخابی را متصل یا قطع می‌کند.
- (3) تلفن همراه انتخابی را حذف می‌کند.
- (4) تلفن همراه انتخابی را در بالاترین اولویت اتصال قرار می‌دهد.

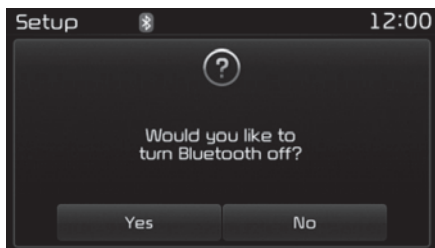

غیرفعال کردن سیستم بلوتوث

پس از غیرفعال شدن بلوتوث، عملکردهای مربوط به بلوتوث از طریق سیستم صوتی پشتیبانی نخواهند شد.

برای فعال کردن عملکرد بلوتوث، به منوی [SETUP] وارد شده ◀ سپس منوی [Phone] را انتخاب کرده و سپس گزینه «Yes» را فشار دهید.

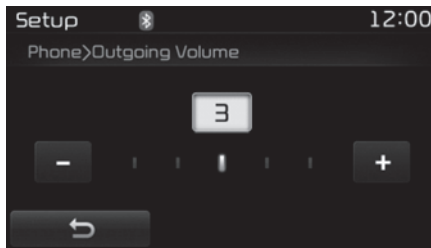

صدای خروجی Outgoing Volume

برای تنظیم صدای خروجی از دکمه‌های [+، -] استفاده کنید.

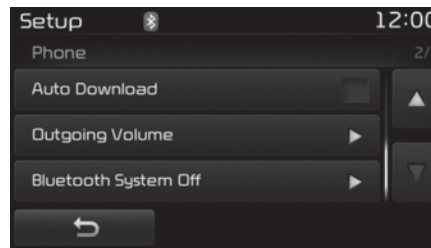

دانلود اتوماتیک (دفترچه تلفن)

این عملکرد برای دانلود اتوماتیک شماره‌های دفترچه تلفن پس از اتصال بلوتوث استفاده می‌شود.

- عملکرد دانلود اتوماتیک هر بار پس از اتصال تلفن، دانلود را اجرا خواهد کرد. زمان دانلود ممکن است بسته به تعداد شماره تلفن‌های ذخیره شده و وضعیت ارتباط متفاوت باشد.
- برای دانلود یک دفترچه تلفن، ابتدا بررسی کنید آیا تلفن شما از قابلیت دانلود دفترچه تلفن پشتیبانی می‌کند.

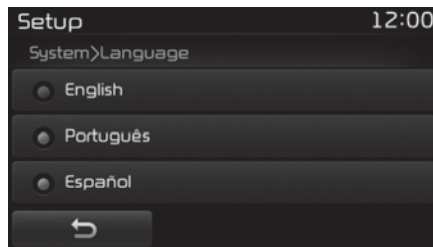

زبان Language

با استفاده از این عملکرد می‌توانید زبان سیستم را تغییر دهید. در صورت تغییر زبان، سیستم مجدداً راه‌اندازی شده و زبان انتخابی تنظیم می‌شود. تنظیمات زبان به سیستم صوتی بستگی دارد.

خودروهای مجهز به کلید سیستم **System** کلید **[SETUP]** را فشار داده و سپس منوی **[System]** را انتخاب کنید.

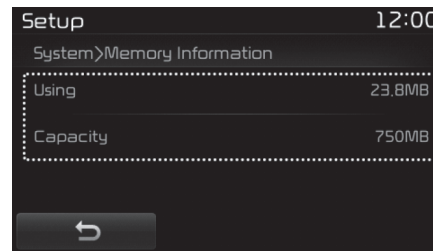

اطلاعات حافظه

با استفاده از این عملکرد، اطلاعات مربوط به حافظه سیستم نشان داده می‌شود.

- استفاده شده Using: ظرفیت فعلی اشغال شده را نشان می‌دهد.
- ظرفیت Capacity: ظرفیت کل را نشان می‌دهد.

هشدار

- برای مهیا شدن میدان دید وسیعتر، دوربین دید عقب به یک لنز چشمی مجهز شده است و ممکن است مسافت نمایشی در آن‌ها غیرواقعی به نظر برسد. به منظور تأمین ایمنی راننده، به طور مستقیم با چشم، سمت عقب و چپ یا راست خودرو را کنترل کنید.
- رنگ خطوط راهنمای پارکینگ نمایش داده شده در تصویر ممکن است با صفحه واقعی خودرو متفاوت باشد.
- هنگام راه‌اندازی سیستم، ممکن است با تغییر به صفحه UI چشمک زدن اتفاق بیفتد.

دوربین دید عقب (در صورت مجهز بودن)

- به منظور ایمنی راننده، سیستم خودرو مجهز به یک دوربین دید عقب است که میدان دید وسیعتری در اختیار شما قرار می‌دهد.
- هنگام قرارگیری سویچ در موقعیت روشن ON و تنظیم اهرم دنده در موقعیت R، دوربین دید عقب به طور اتوماتیک عمل می‌کند.
- در صورت تنظیم دنده در موقعیت دیگر، دوربین دید عقب به طور اتوماتیک غیرفعال می‌شود.

تأییدیه سیستم صوتی

FCC

این سیستم به طوری ساخته و تست شده که با محدودیت‌های دستگاه دیجیتال کلاس B مطابقت داشته باشد. این سیستم با بخش ۱۵ قوانین FCC مطابقت دارد. این محدودیت‌ها طراحی شده‌اند تا حفاظت قابل قبولی در مقابل تداخل‌های زیان‌آور دستگاه‌های مقاومتی فراهم نمایند.

این سیستم انرژی فرکانس رادیویی را تولید، استفاده و پخش می‌کند. و اگر طبق دستورالعمل نصب و استفاده نشود ممکن است باعث تداخل زیان‌آور در ارتباطات رادیویی شوند. با این وجود هیچ ضمانتی برای به وجود نیامدن این تداخل‌ها در نصب این سیستم وجود ندارد. اگر این سیستم در گیرنده‌های رادیویی یا تلویزیونی تداخل ایجاد کند که با روشن و خاموش کردن سیستم مشخص می‌گردد. کاربر می‌تواند با استفاده از یک یا چند اقدام زیر چنین تداخلی را برطرف کند :

- جهت و مکان آنتن گیرنده را مجدداً تنظیم کنید.
- فاصله بین سیستم و گیرنده را افزایش دهید.
- سیستم را به خروجی مداری متصل کنید که با خروجی متصل به گیرنده متفاوت می‌باشد.
- با نمایندگی مجاز یا تکنسین با تجربه تلویزیون یا رادیو مشورت کنید.

هشدار: هرگونه تغییر و دستکاری در این دستگاه، صراحتاً مورد تأیید سازنده آن نمی‌باشد. و شما اجازه استفاده از سیستم را دیگر نخواهید داشت.

این سیستم با بخش ۱۵ قوانین FCC مطابقت دارد. عملکرد آن منوط به دو شرط زیر است:
(۱) این سیستم ممکن است موجب تداخل زیان‌آور نشود، و (۲) این سیستم هرگونه تداخل دریافتی، اعم از تداخلی که ممکن است موجب عملکرد ناخواسته شود را می‌پذیرد.

این سیستم با محدودیت‌های انتشار اشعه توسط FCC برای محیط‌های غیرقابل کنترل مطابقت دارد.

این سیستم باید طوری نصب شود که حداقل ۲۰ سانتی‌متر تا بدن شما فاصله داشته باشد. این فرستند رادیویی نباید با فرستنده‌ها و آنتن‌های دیگر ارتباط داشته باشد. مگر اینکه توسط FCC مجوز این کار را داشته باشید.

تأییدیه مخصوص اروپا

Declaration of Conformity

We, manufacturer, hereby declare that the product

Model: AC111D4GE, AC112D4FE, AC111D4FE, AC110D4FE, AC113D4GG, AC112D4GG, AC111D4GG,
AC110D4GE, AC110D4GN, AC110D4GG, AC101D4GG, AC101D4GE, AC100D4GN, AC100D4GG,
AC100D4GE, AC100D4FE
Type: DIGITAL CAR AUDIO SYSTEM

satisfies all the technical regulations applicable to the product within the scope of Council Directives 2006/95/EC, 2004/108/EC and 99/5/EC:

Radio: EN 300 328 V.1.8.1(2012-06)
EMC: EN 55013 : 2013
EN 55020 : 2007 / A11 : 2011
ETSI EN 301 489-1 V.1.9.2
ETSI EN 301 489-17 V.2.2.1
Safety: EN 60065:2002+A1:2008+A11:2008+A2:2010+A12:2011

All essential radio test suites have been carried out.

Testing laboratory: DT&C Co., Ltd.

42, Yurim-ro, 154beon-gil, Cheoin-gu, Yongin-si, Gyeonggi-do, Korea, 449-935
Tel. +82 31 321 2664 / Fax. +82 31 321 1664

Authorized representative or manufacturer:

HYUNDAI MOBIS Co., Ltd.
203, Teheran-ro, Ganganam-gu, Seoul, 135-977, Korea
Tel. 82-31-260-0098 / Fax. 82-31-899-1788

This declaration is issued under the sole responsibility of the manufacturer and, if applicable, his authorized Representative, and is marked in accordance with the CE marking directive 93/68/EEC.

Point of contact :

HYUNDAI MOBIS Co., Ltd. Tel. 82-31-260-0098 / Fax. 82-31-899-1788

Seoul, Korea Jun. 12, 2015



최승훈

/ S. H. Choe
/ Director

Declaration of Conformity

We, manufacturer, hereby declare that the product

Model: AC101D4GE, AC101D4GG, AC100D4GN, AC100D4GG, AC100D4GE, AC100D4FE,
Type: DIGITAL CAR AUDIO SYSTEM

satisfies all the technical regulations applicable to the product within the scope of Council Directives 2006/95/EC, 2004/108/EC and 99/5/EC:

EMC: EN 55013:2013
EN 55020 : 2007 / A11 : 2011
Safety : EN 60065:2002+A1:2008+A11:2008+A2:2010-A12:2011

All essential radio test suites have been carried out.

Testing laboratory : DT&C Co., Ltd.

41, Yurim-ro, 154beon-gil, Cheoin-gu, Yongin-si, Gyeonggi-Do, Korea, 449-935
Tel. +82 31 321 2664 / Fax. +82 31 321 1664

Authorized representative or manufacturer :

HYUNDAI MOBIS Co., Ltd.
203, Teheran-ro, Ganganam-gu, Seoul, 135-977, Korea
Tel. 82-31-260-0098 / Fax. 82-31-899-1788

This declaration is issued under the sole responsibility of the manufacturer and, if applicable, his authorized Representative, and is marked in accordance with the CE marking directive 93/68/EEC.

Point of contact :

Hyundai Mobis Co., Ltd. Tel. 82-31-260-0098 / Fax. 82-31-899-1788

Seoul, Korea June 12, 2015



최승훈

/ S. H. Choe
/ Director

<p>根據交通部低功率電波輻射性電機管理辦法 規定：</p>	
第十二條	<p>經型式認證合格之低功率射頻電機，非經許可，公司、商號或使用者均不得擅自變更頻率、加大功率或變更原設計之特性及功能。</p>
第十四條	<p>低功率射頻電機之使用不得影響飛航安全及干擾合法通信；經發現有干擾現象時，應立即停用，並改善至無干擾時方得繼續使用。 前項合法通信，指依電信法規定作業之無線電通信。 低功率射頻電機須忍受合法通信或工業、科學及醫療用電波輻射性電機設備之干擾。</p>

تأییدیه ANATEL مخصوص کشور برزیل

ANATEL Homologation

Hyundai MOBIS Co., Ltd.
AC110D4GN

“Este produto está homologado pela ANATEL, de acordo com os procedimentos regulamentados pela resolução nº . 242/2000 e atende aos requisitos técnicos e aplicados”

“Este equipamento opera em caráter secundário, isto é, não tem direito a proteção contra interferência prejudicial, mesmo de estações do mesmo tipo, e não pode causar interferência a sistemas operando em caráter primário.”

Para maiores informações, consulte o site da ANATEL
www.anatel.gov.br

Modelo : AC110D4GN



2218-15-4902



(01)07898579800465

ANATEL Homologation

Hyundai MOBIS Co., Ltd.
AC210D4GN

“Este produto está homologado pela ANATEL, de acordo com os procedimentos regulamentados pela resolução nº . 242/2000 e atende aos requisitos técnicos e aplicados”

“Este equipamento opera em caráter secundário, isto é, não tem direito a proteção contra interferência prejudicial, mesmo de estações do mesmo tipo, e não pode causar interferência a sistemas operando em caráter primário.”

Para maiores informações, consulte o site da ANATEL
www.anatel.gov.br

Modelo : AC210D4GN



2430-15-4902



(01)07898579800472

“Este equipamento opera em caráter secundário, isto é, não tem direito a proteção contra interferência prejudicial, mesmo de estações do mesmo tipo, e não pode causar interferência a sistemas operando em caráter primário”

IFETEL

<راهنمای عملکرد IFETEL>

“La operación de este equipo está sujeta a las siguientes dos condiciones : (1) es posible que este equipo no cause interferencia perjudicial y (2) esta equipo o dispositivo debe aceptar cualquier interferencia, incluyendo la que pueda causar su operación no deseada”

- قبل از رانندگی ۶-۵
- قبل از ورود به خودرو ۶-۵
- بازرسی‌های لازم ۶-۵
- قبل از روشن کردن موتور ۶-۵
- موقعیت‌های سوئیچ خودرو ۶-۷
- چراغ مغزی قفل فرمان ۶-۷
- موقعیت‌های سوئیچ خودرو ۶-۷
- روشن کردن موتور ۶-۹
- خاموش کردن موتور بنزینی /
موتور دیزلی (گیربکس معمولی) ۶-۱۱
- دکمه روشن / خاموش موتور Engine Start/Stop button ۶-۱۲
- چراغ دکمه روشن / خاموش موتور ۶-۱۲
- موقعیت دکمه روشن / خاموش موتور ۶-۱۲
- روشن کردن موتور ۶-۱۵
- خاموش کردن موتور بنزینی /
موتور دیزلی (گیربکس معمولی) ۶-۱۸
- گیربکس معمولی ۶-۱۹
- عملکرد گیربکس معمولی ۶-۱۹
- روش‌های مناسب رانندگی ۶-۲۱
- گیربکس اتوماتیک ۶-۲۳
- عملکرد گیربکس اتوماتیک ۶-۲۳
- روش‌های مناسب رانندگی ۶-۲۹
- چهار چرخ محرک (AWD) ۶-۳۱
- ترمز فعال در پیچ‌های تند ۶-۳۲
- حالت انتخاب چهار چرخ محرک (AWD) ۶-۳۳
- برای عملکرد ایمن در حالت چهار چرخ محرک ۶-۳۴
- کاهش احتمال واژگون شدن خودرو ۶-۳۷
- سیستم ترمز ۶-۳۹
- ترمز مجهز به بوستر ۶-۳۹
- ترمز پارک ۶-۴۱
- ترمز پارک برقی (EPB) ۶-۴۳
- توقف خودکار (Auto Hold) ۶-۵۰
- پیغام‌های هشدار ۶-۵۲
- سیستم ترمز ضدقفل (ABS) ۶-۵۴
- سیستم کنترل پایداری الکترونیکی ۶-۵۷
- سیستم مدیریت پایداری خودرو ۶-۶۱
- سیستم کمکی شروع حرکت در
سربالایی‌ها پس از توقف کامل (HAC) ۶-۶۲
- روش‌های صحیح ترمزگیری ۶-۶۲
- سیستم کنترل ترمز در سرازیری (DBC) ۶-۶۴
- روش‌های صحیح ترمزگیری ۶-۶۶
- سیستم کنترل سرعت یکنواخت (کروز کنترل) ۶-۶۷
- کلید سیستم کنترل سرعت یکنواخت ۶-۶۸
- برای تنظیم کردن سرعت یکنواخت ۶-۶۸
- برای افزایش سرعت یکنواخت از پیش تنظیم شده ۶-۷۰
- برای کاهش سرعت یکنواخت از پیش تنظیم شده ۶-۷۰
- برای افزایش موقتی سرعت در هنگام فعال بودن
سیستم کروز کنترل ۶-۷۱
- برای غیرفعال کردن سیستم کروز کنترل، یکی از
اعمال زیر را انجام دهید: ۶-۷۱
- تنظیم مجدد سرعت یکنواخت بالاتر از ۳۰
کیلومتر/ساعت ۶-۷۲

- رانندگی در مناطق آب‌گرفته ۶-۹۶
- رانندگی در خارج از جاده ۶-۹۶
- رانندگی در بزرگراه‌ها ۶-۹۶
- رانندگی در زمستان ۶-۹۸
- شرایط برفی و یخبندان ۶-۹۸
- استفاده از مایع خنک‌کننده کیفیت بالای اتیل‌گلیکول ۶-۱۰۱
- بازرسی باتری و کابل‌های آن ۶-۱۰۱
- تعویض روغن موتور با روغن سبک
- «درجه زمستانی» در صورت نیاز ۶-۱۰۱
- کنترل کردن شمع‌ها و سیستم جرقه ۶-۱۰۱
- جلوگیری از یخ زدن قفل‌ها ۶-۱۰۱
- استفاده از ضد یخ تأیید شده در سیستم
- شستشوی شیشه ۶-۱۰۱
- جلوگیری از یخ زدن ترمز پارک ۶-۱۰۲
- جلوگیری از تجمع یخ و برف در زیر خودرو ۶-۱۰۲
- همراه داشتن تجهیزات اضطراری ۶-۱۰۲
- یدک کشیدن تریلر ۶-۱۰۳
- بکسل‌بندها ۶-۱۰۵
- زنجیرهای ایمنی ۶-۱۰۵
- ترمزهای تریلر ۶-۱۰۶
- رانندگی در هنگام یدک کشیدن تریلر ۶-۱۰۶
- نگهداری از خودرو در هنگام یدک کشیدن تریلر ۶-۱۱۰
- تصمیم به یدک کشیدن تریلر ۶-۱۱۰
- وزن خودرو ۶-۱۱۴
- وزن خالص پایه ۶-۱۱۴
- وزن خالص خودرو ۶-۱۱۴

- برای خاموش کردن سیستم کنترل سرعت
- یکنواخت یکی از اعمال زیر را انجام دهید ۶-۷۲
- سیستم کنترل محدودکننده سرعت ۶-۷۳
- برای تنظیم کردن سیستم محدودکننده سرعت ۶-۷۳
- جهت خاموش کردن سیستم محدودکننده
- سرعت یکی از اعمال زیر را انجام دهید ۶-۷۵
- سیستم ISG (توقف درجا و حرکت) ۶-۷۶
- توقف خودکار موتور ۶-۷۶
- روشن کردن خودکار موتور ۶-۷۸
- شرایط عملکرد سیستم ISG ۶-۷۹
- غیرفعال کردن سیستم ISG ۶-۷۹
- نقص در سیستم ISG ۶-۸۰
- سیستم کنترل حالت رانندگی ۶-۸۱
- حالت رانندگی ۶-۸۱
- سیستم شناسایی نقاط کور (BSD) ۶-۸۳
- سیستم BSD (شناسایی نقاط کور) LCA
- (سیستم کمکی تغییر مسیر) ۶-۸۴
- سیستم RCTA (سیستم هشدار وجود موانع در نقاط کور
- هنگام حرکت به عقب) ۶-۸۷
- توجه راننده ۶-۹۰
- رانندگی اقتصادی ۶-۹۱
- رانندگی در شرایط خاص ۶-۹۳
- رانندگی در شرایط خطرناک ۶-۹۳
- بیرون کشیدن خودرو توسط جلو و عقب کردن ۶-۹۳
- فرمان‌گیری نرم در پیچ‌ها ۶-۹۴
- رانندگی در شب ۶-۹۵
- رانندگی در باران ۶-۹۵

- وزن بار خودرو ۶-۱۱۴
- GAW (وزن ناخالص روی اکسل) ۶-۱۱۴
- GAWR (حد وزن ناخالص روی اکسل) ۶-۱۱۴
- GVW (وزن ناخالص خودرو) ۶-۱۱۴
- GVWR (حد وزن ناخالص خودرو) ۶-۱۱۴
- اضافه بار ۶-۱۱۴

⚠️ **اخطار - خطرناک بودن گاز اگزوز موتور!**

گازهای اگزوز می‌توانند به شدت خطرناک باشند. در صورت احساس بوی گاز اگزوز در داخل خودرو، فوراً پنجره‌ها را باز کنید.

- **گازهای اگزوز را تنفس نکنید.**

گازهای اگزوز حاوی گاز منواکسید کربن گازی بدون رنگ و بو می‌باشند. این گاز می‌تواند باعث بی‌هوشی و مرگ به صورت خفگی گردد.

- **از نبود نشستی در سیستم اگزوز مطمئن شوید.**

در هنگام بالا بردن خودرو برای تعویض روغن یا موارد دیگر، سیستم اگزوز را مورد بازرسی و کنترل قرار دهید.

اگر متوجه تغییر در صدای اگزوز شدید و یا اینکه در اثر رانندگی بر روی موانع متوجه برخورد چیزی با زیر خودرو شدید، توصیه می‌شود هرچه زودتر با مراجعه به عاملیت مجاز کیا، سیستم اگزوز را مورد بازرسی و کنترل قرار دهید.

- **خودرو را در مکان‌های سرپسته روشن نگه ندارید.**

روشن نگه داشتن خودرو حتی با باز بودن درب پارکینگ، کاری خطرناک است. هرگز بیش از زمان لازم برای روشن کردن و خارج شدن از پارکینگ، خودرو را در پارکینگ روشن نگه ندارید.

- **از روشن نگه داشتن طولانی مدت خودرو با وجود سرنشین داخل خودرو، اجتناب کنید.**

اگر روشن نگه داشتن طولانی مدت با وجود سرنشین در داخل خودرو اجتناب‌ناپذیر بود، این کار را در فضای باز انجام داده و سیستم تهویه خودرو را در موقعیت «هوای تازه بیرون» و فن دمنده را در یکی از حالت‌های تند قرار دهید تا هوای تازه به داخل خودرو دمیده شود.

در صورتیکه ناچار به رانندگی خودرو با درب پشتی باز به دلیل حمل بار حجیم شدید، موارد زیر را رعایت کنید:

۱. تمام پنجره‌ها را ببندید.

۲. دریچه‌های تهویه جانبی را باز کنید.

۳. کنترل هوای ورودی را در حالت «هوای تازه بیرون» و کنترل دریچه‌های هدایت جریان هوا را در حالت «روبه کف» یا «رو به صورت» و فن دمنده را در یکی از حالت‌های تند قرار دهید.

برای اطمینان از عملکرد صحیح سیستم تهویه، از باز و تمیز بودن شبکه‌های ورودی هوا (واقع در جلو شیشه جلو) از وجود برف، یخ، برگ یا هر نوع مانع دیگر اطمینان حاصل کنید.

قبل از رانندگی

قبل از ورود به خودرو

- از تمیز بودن همه شیشه‌های پنجره‌ها، آینه‌های بغل و چراغ‌های خارجی اطمینان حاصل کنید.
- وضعیت لاستیک‌ها را بازدید و کنترل کنید.
- زیر خودرو را از نظر وجود هرگونه علائم نشستی بازدید و کنترل کنید.
- اگر می‌خواهید عقب بروید، از نبود هرگونه مانع در پشت خودرو اطمینان حاصل کنید.

بازرسی‌های لازم

سطح مایعاتی نظیر روغن موتور، مایع خنک‌کننده موتور، روغن ترمز و مایع شیشه‌شوی باید براساس فواصل زمانی خاص مربوط به هر نوع مایع مورد بازدید و کنترل قرار گیرد. شرح بیشتر در فصل ۸، «تعمیر و نگهداری» ارائه شده است.

⚠️ اخطار

رانندگی با حواس‌پرتی می‌تواند منجر به از دست دادن کنترل خودرو و در نتیجه منجر به بروز تصادف، صدمات جسمی جدی و حتی مرگ شود. مسئولیت اولیه راننده، در راستای رانندگی ایمن و قانونی با خودرو بوده و هرگونه تجهیزات دستی یا سیستم‌های خودرو که ممکن است چشمان، حواس و تمرکز راننده را به خود معطوف کرده، از رانندگی ایمن با خودرو جلوگیری کرده یا برخلاف قانون است، نباید حین رانندگی با خودرو مورد استفاده قرار گیرد.

قبل از روشن کردن موتور

- تمام درب‌ها را بسته و قفل کنید.
- صندلی راننده را برای دسترسی آسان به همه کلیدها و کنترل‌ها، تنظیم کنید.
- آینه داخل و آینه‌های بغل را تنظیم کنید.
- از عملکرد همه چراغ‌ها اطمینان حاصل کنید.
- تمام نشانگرها را بازدید و کنترل کنید.
- پس از چرخاندن سوئیچ خودرو به موقعیت روشن ON، عملکرد چراغ‌های هشدار دهنده را بازدید و کنترل کنید.
- ترمز پارک را آزاد کرده و از خاموش شدن چراغ هشدار ترمز اطمینان حاصل کنید.
- برای به کارگیری ایمن خودرو، از آشنایی کافی با خودرو و تجهیزات آن اطمینان حاصل کنید.

⚠️ **اخطار**

در حین حرکت خودرو، کمربند همه سرنشینان باید به نحو مناسب بسته شده باشد. برای اطلاعات بیشتر درباره استفاده مناسب از کمربندها، مبحث «کمربندهای ایمنی» در فصل ۳ را مطالعه کنید.

⚠️ **اخطار**

همیشه قبل از قرار دادن دسته دنده در موقعیت حرکت رو به جلو D یا عقب R، محیط نزدیک اطراف خودرو را از نظر حضور افراد و بخصوص کودکان کنترل کنید.

⚠️ **اخطار - رانندگی در حالت مستی یا**

پس از تاثیر دارو

رانندگی در حالت مستی خطرناک است. رانندگی در حال مستی عامل شماره یک در مرگ و میرهای ناشی از تصادف در بزرگراه در هر سال است. حتی مقدار کمی الکل بر عکس‌العمل‌ها، ادراک و قضاوت راننده تاثیر می‌گذارد. رانندگی پس از تاثیر دارو به اندازه رانندگی در حال مستی و یا حتی بیش از آن خطرناک است. در هنگام رانندگی در حال مستی یا پس از تاثیر دارو، احتمال وقوع تصادف شدید بسیار بیشتر می‌شود. اگر مست بوده یا تحت تاثیر دارو قرار دارید، رانندگی نکنید. در خودروهایی که راننده آن مست بوده یا تحت تاثیر دارو قرار دارد سوار نشوید. رانندگی را به فرد دیگری واگذار کرده یا از تاکسی استفاده کنید.

⚠️ **اخطار**

- هنگام پارک نمودن و یا توقف خودرو درحالی‌که موتور روشن است، مراقب باشید که پدال گاز را به مدت طولانی فشار ندهید این عمل موجب داغ شدن بیش از حد موتور و یا آگزوز شده، ممکن است منجر به آتش‌سوزی گردد.
- حین ترمزگیری ناگهانی یا چرخاندن سریع غریبک فرمان، اجسام آزاد ممکن است بر روی کف خودرو افتاده و در عملکرد پدال‌ها تداخل ایجاد کرده، منجر به تصادف گردند. تمام وسایل داخل خودرو را به نحوی ایمن قرار دهید.
- در صورت عدم تمرکز به رانندگی، ممکن است تصادف رخ دهد. حین کار با تجهیزاتاتی که ممکن است حواستان را از رانندگی پرت کند مانند سیستم صوتی یا گرمایشی، بسیار دقت نمایید. رانندگی ایمن اولین مسئولیت راننده است.

موقعیت‌های سوئیچ خودرو

چراغ مغزی قفل فرمان

■ نوع A



■ نوع B



برای راحتی شما اگر هریک از درب‌های جلو باز شود، چراغ مغزی قفل فرمان به شرط آن که سوئیچ خودرو در موقعیت روشن ON قرار نداشته باشد، روشن خواهد شد.

این چراغ بلافاصله پس از چرخاندن سوئیچ به موقعیت روشن ON یا حدود ۳۰ ثانیه پس از بستن درب، خاموش خواهد شد.

موقعیت‌های سوئیچ خودرو

قفل Lock

■ نوع A



■ نوع B



برای جلوگیری از سرقت، غربلیک فرمان قفل می‌شود. فقط در این حالت می‌توان سوئیچ را از مغزی قفل فرمان خارج کرد.

تجهیزات جانبی ACC

در این موقعیت، فرمان از قفل خارج و تجهیزات برقی فعال می‌شوند.

* یادآوری

اگر در هنگام چرخاندن سوئیچ به موقعیت تجهیزات جانبی ACC با مشکل مواجه شدید، ابتدا غربلیک فرمان را به چپ و راست بچرخانید تا گیر و سفتی برداشته شود، سپس سوئیچ را به موقعیت ACC بچرخانید.

روشن ON

قبل از روشن کردن موتور، عملکردهای چراغ‌های هشداردهنده را در این موقعیت می‌توان بازرسی و کنترل کرد. این موقعیت بعد از روشن شدن موتور امری عادی است.

برای جلوگیری از خالی شدن باتری در هنگام خاموش بودن موتور، سوئیچ را در موقعیت ON نگه ندارید.

استارت START

برای روشن کردن موتور، سوئیچ را به موقعیت استارت بچرخانید. تا موقعیکه سوئیچ را رها نکرده‌اید، موتور به چرخیدن ادامه می‌دهد. پس از رها کردن، سوئیچ به موقعیت ON باز می‌گردد. در این موقعیت چراغ هشدار ترمز را می‌توان بازدید و کنترل کرد.

⚠️ اخطار - سوئیچ خودرو

- هرگز در هنگام حرکت سوئیچ را به موقعیت قفل LOCK یا تجهیزات جانبی AGC نچرخانید. این عمل به از دست دادن کنترل جهت حرکت و عملکرد ترمز که می‌تواند باعث تصادف شود، منجر خواهد شد.
- قفل فرمان جایگزین مناسبی برای ترمز پارک نیست (در صورت مجهز بودن). همیشه قبل از ترک کردن صندلی راننده، از قرار داشتن دسته دنده گیربکس معمولی در دنده یک یا دسته دنده گیربکس اتوماتیک در موقعیت پارک P و درگیر کردن کامل ترمز پارک اطمینان حاصل نمایید و سپس موتور را خاموش کنید. نادیده گرفتن این هشدارها ممکن است باعث حرکت غیرمنتظره و ناگهانی خودرو شود.

- هرگز در هنگام حرکت خودرو از داخل دایره غریبک فرمان اقدام به چرخاندن سوئیچ یا فعال کردن کلیدهای کنترل دیگر تجهیزات خودرو نکنید. وجود دست یا بازو در داخل این محدوده می‌تواند باعث از دست دادن کنترل خودرو، تصادف و آسیب جدی یا مرگ شود.
- از قرار دادن اشیاء آزاد مهار نشده در اطراف صندلی راننده خودداری کنید این اشیاء حرکت کرده، باعث مزاحمت برای راننده شده و در نتیجه منجر به تصادف می‌شوند.

روشن کردن موتور

⚠️ **اخطار**

- همیشه در هنگام رانندگی از کفش مناسب استفاده کنید. کفش نامناسب (پاشنه بلند، کفش اسکی و غیره) ممکن است در توانایی شما در استفاده از پدال‌های ترمز، گاز و کلاچ (در صورت مجهز بودن) اختلال ایجاد کند.
- حین فشار دادن پدال گاز اقدام به روشن کردن خودرو نکنید، خودرو حرکت کرده و منجر به بروز تصادف می‌شود.
- تا عادی شدن دور موتور منتظر بمانید. زمانی که دور موتور بالا باشد در صورت رها کردن پدال ترمز خودرو به طور ناگهانی حرکت می‌کند.

* یادآوری - مکانیزم فشار بیشتر پدال گاز

(Kick down)

از مکانیزم kick down برای رسیدن به حداکثر شتاب استفاده نمایید. پدال گاز را بیشتر فشار دهید. گیربکس اتوماتیک بسته به دور موتور به دنده پایین‌تر (دنده سنگین) تغییر خواهد کرد.

روشن کردن موتور بنزینی

۱. از درگیر بودن ترمز پارک اطمینان حاصل کنید.
۲. گیربکس معمولی - پدال کلاچ را تا انتها فشار داده و دسته دنده را در موقعیت خلاص N قرار دهید. در حین چرخاندن سوئیچ خودرو به موقعیت استارت START، پدال کلاچ و ترمز را به حالت فشرده باقی نگه دارید.
- گیربکس اتوماتیک - دسته دنده را در موقعیت پارک P قرار داده، پدال ترمز را تا انتها فشار دهید.
- در هنگام قرار داشتن دسته دنده در موقعیت خلاص N، نیز می‌توانید موتور را روشن کنید.
۳. سوئیچ خودرو را به موقعیت استارت START چرخانده و تا روشن شدن موتور در این موقعیت باقی نگه دارید (حداکثر ۱۰ ثانیه)، سپس سوئیچ را رها کنید. باید بدون فشار دادن پدال گاز استارت زده شود.
۴. در صورتی که خودرو برای مدتی متوقف مانده باشد، منتظر گرم شدن موتور ننمایید، بلکه با سرعت متوسط موتور شروع به رانندگی کنید (از گاز دادن و توقف‌های شدید خودداری کنید).

چراغ نمایشگر پیش گرم کن موتور



W-60

۳. برای پیش گرم کن موتور، سوئیچ را به موقعیت روشن ON بچرخانید. سپس چراغ نمایشگر پیش گرم کن روشن می‌شود.
۴. پس از خاموش شدن چراغ نمایشگر پیش گرم کن، سوئیچ را به موقعیت استارت START بچرخانده و تا روشن شدن موتور در این موقعیت نگه دارید (حداکثر ۱۰ ثانیه)، سپس سوئیچ را رها کنید.

روشن کردن موتور دیزلی

برای روشن کردن موتور دیزلی در هنگام سرد بودن، قبل از استارت زدن، پیش گرم کن موتور را فعال کنید. پیش از شروع به رانندگی، موتور باید گرم شده باشد.

۱. از درگیر بودن ترمز پارک اطمینان حاصل کنید.
۲. گیربکس معمولی - پدال کلاچ را تا انتها فشار داده، دسته دنده را در موقعیت خلاص N قرار دهید. در حین چرخاندن سوئیچ خودرو به موقعیت استارت START، پدال ترمز را به حالت فشرده باقی نگه دارید.
- گیربکس اتوماتیک - دسته دنده را در موقعیت پارک P قرار داده، پدال ترمز را تا انتها فشار دهید.
- در هنگام قرار داشتن دسته دنده در موقعیت خلاص N، نیز می‌توانید موتور را روشن کنید.

هشدار

اگر در حین حرکت موتور خاموش شد، سعی نکنید دسته دنده را در موقعیت پارک P قرار دهید. اگر شرایط ترافیک و جاده اجازه می‌دهد، برای روشن کردن دوباره موتور در حالیکه خودرو هنوز در حال حرکت است می‌توانید دسته دنده را در موقعیت خلاص N قرار داده، سوئیچ را به موقعیت START بچرخانید.

هشدار

- بیش از ۱۰ ثانیه در هر بار استارت نزنید. اگر موتور بلافاصله خاموش می‌شود یا روشن نمی‌شود. قبل از استارت مجدد ۵ تا ۱۰ ثانیه صبر کنید. استفاده نامناسب از استارت ممکن است موجب معیوب شدن آن شود.
- حین روشن بودن موتور، سوئیچ خودرو را در موقعیت START قرار ندهید، ممکن است موتور استارت صدمه ببینید.

* یادآوری

اگر تا ۱۰ ثانیه پس از کامل شدن عملکرد پیش گرم کن، موتور را روشن نکرده‌اید، یک بار دیگر سوئیچ خودرو را به مدت ۱۰ ثانیه به موقعیت قفل LOCK چرخانده، مجدداً به موقعیت روشن ON برگردانید تا عمل گرم کن مجدداً تکرار شود.

روشن و خاموش کردن موتور دیزلی مجهز به توربو شارژ اینترکولردار

۱. با گاز بازی نکرده یا اینکه بلافاصله پس از روشن شدن موتور به طور ناگهانی گاز را زیاد نکنید. اگر موتور سرد است، قبل از شروع به حرکت اجازه دهید موتور چندین ثانیه در دور آرام کار کند تا از کفایت روغن کاری دستگاه توربو شارژ اطمینان حاصل نمایید.

۲. پس از رانندگی با سرعت بالا یا وارد آمدن فشار زیاد به موتور برای مدت طولانی، قبل از خاموش کردن باید اجازه داد موتور ۱ دقیقه در دور آرام کار کند.

این عملکرد دور آرام، قبل از خاموش شدن موتور به توربو شارژ اجازه می‌دهد خنک شود.

خاموش کردن موتور بنزینی / موتور دیزلی (گیربکس معمولی)

۱. از توقف کامل خودرو اطمینان حاصل نمایید و پدال‌های کلاچ و ترمز را فشار دهید و نگه دارید.
۲. در حالی که پدال‌های کلاچ و ترمز را فشار داده‌اید، دنده گیربکس را به وضعیت N تغییر دهید.
۳. در حالی که پدال ترمز را فشار می‌دهید ترمز پارک را به‌طور کامل درگیر نمایید.
۴. سوئیچ خودرو را در موقعیت قفل (LOCK) قرار داده و خارج کنید.

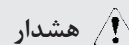

هشدار

پس از رانندگی با سرعت بالا یا وارد آوردن فشار زیاد به موتور برای مدت طولانی، فوراً موتور را خاموش نکنید. این کار موجب صدمات شدید به موتور یا توربو شارژ می‌شود.

دکمه روشن / خاموش موتور ENGINE START/STOP BUTTON (در صورت مجهز بودن)

چراغ دکمه روشن/خاموش موتور



برای راحتی شما اگر هر یک از درب‌های جلو باز شود، چراغ دکمه روشن/خاموش موتور روشن می‌شود. این چراغ ۳۰ ثانیه پس از بستن درب خاموش خواهد شد. هم‌چنین چراغ بلافاصله پس از قرار گرفتن دکمه روشن/خاموش موتور Start/Stop button در موقعیت روشن ON، خاموش خواهد شد.

موقعیت دکمه روشن / خاموش موتور

خاموش OFF



خاموش

خودرو مجهز به گیربکس معمولی

برای خاموش نمودن موتور (دکمه در وضعیت START/RUN) یا فعال بودن خودرو (وضعیت ON)، خودرو را متوقف نموده، سپس دکمه روشن/خاموش موتور Engine Start/ Stop Button را فشار دهید.

خودرو مجهز به گیربکس اتوماتیک

برای خاموش نمودن موتور (دکمه در وضعیت START/RUN) یا فعال بودن خودرو (وضعیت ON)، در حالیکه اهرم دسته دنده را در وضعیت پارک P قرار می‌دهید، دکمه روشن/خاموش موتور Engine Start/ Stop Button را فشار دهید. هنگامی که بدون قرار دادن اهرم دسته دنده در وضعیت پارک P، دکمه روشن/خاموش موتور Engine Start/ Stop Button را فشار دهید، موتور به جای خاموش شدن در وضعیت تجهیزات جانبی ACC قرار می‌گیرد.

خودروهایی مجهز به قفل ضدسرقت غربلیک فرمان

جهت حفاظت از خودرو در برابر سارقان، هنگام قرار دادن دکمه روشن/خاموش موتور Engine Start/ Stop Button در وضعیت خاموش OFF، غربلیک فرمان قفل می‌شود.

غربلیک فرمان هنگامی که درب سمت راننده را باز کنید، قفل خواهد شد.

در صورتیکه هنگام باز کردن درب راننده، غربلیک فرمان به طور کامل قفل نشده باشد، آژیر هشدار به صدا درخواهد آمد. غربلیک فرمان را مجدداً قفل کنید. اگر غربلیک فرمان مجدداً قفل نشد، توصیه می‌شود برای کنترل و بازرسی خودرو به عاملیت مجاز کیا مراجعه نمایید.

علاوه بر این، در صورتی که پس از باز نمودن درب راننده، کلید روشن/خاموش موتور Engine Start/ Stop Button در وضعیت خاموش OFF قرار گیرد، غربلیک فرمان قفل نخواهد شد و آژیر هشدار به صدا درخواهد آمد. در این مواقع، درب را ببندید، در نتیجه غربلیک فرمان قفل شده و آژیر هشدار متوقف خواهد شد.



چراغ نمایشگر قرمز

روشن ON

خودرو مجهز به گیربکس معمولی هنگامی که دکمه روشن/خاموش موتور Engine Start/ Stop Button در وضعیت تجهیزات جانبی قرار دارد، بدون فشردن پدال کلاچ دکمه روشن/خاموش موتور Engine Start/ Stop Button را فشار دهید.

خودرو مجهز به گیربکس اتوماتیک

هنگامی که دکمه روشن/خاموش موتور Engine Start/ Stop Button در وضعیت تجهیزات جانبی قرار دارد، بدون فشردن پدال ترمز، دکمه روشن/خاموش موتور Engine Start/ Stop Button را فشار دهید.

قبل از روشن شدن موتور می‌توان تمامی چراغ‌های هشدار را کنترل نمود دکمه روشن/خاموش موتور Engine Start/ Stop Button را به مدت طولانی در وضعیت روشن ON قرار ندهید. ممکن است به دلیل عدم کار کردن موتور، باتری خالی شود.



چراغ نمایشگر نارنجی

تجهیزات جانبی ACC

خودرو مجهز به گیربکس معمولی حین قرار داشتن دکمه روشن/خاموش موتور Engine Start/ Stop Button در وضعیت OFF بدون فشار دادن پدال کلاچ، دکمه روشن/خاموش موتور Engine Start/ Stop Button را فشار دهید.

خودرو مجهز به گیربکس اتوماتیک

هنگامی که دکمه روشن/خاموش موتور Engine Start/ Stop Button در وضعیت خاموش OFF قرار دارد، بدون فشردن پدال ترمز، دکمه روشن/خاموش موتور Engine Start/ Stop Button را فشار دهید.

قفل غربلیک فرمان باز شده و تجهیزات الکتریکی خودرو قابل فعال شدن هستند. (در صورت مجهز بودن به قفل فرمان ضدسرقت)

به منظور پیشگیری از خالی شدن باتری‌ها، پس از یک ساعت قرار داشتن دکمه روشن/خاموش موتور Engine Start/ Stop Button در وضعیت تجهیزات جانبی ACC، دکمه به طور اتوماتیک خاموش می‌شود.

* یادآوری

در صورتی که غربلیک فرمان کاملاً باز نشود، دکمه روشن/خاموش موتور Engine Start/Stop Button فعال نخواهد شد. برای از بین بردن گیر غربلیک فرمان، در حالیکه فرمان را به سمت راست و چپ می‌چرخانید، دکمه روشن/خاموش موتور Engine Start/Stop Button را فشار دهید.

⚠ هشدار

شما تنها در مواقعی که خودرو در حال حرکت نیست، قادر خواهید بود تا با فشردن دکمه (START/RUN) موتور را خاموش نمایید. در مواقعی که خودرو در حال حرکت است، می‌توانید با ۳ بار فشار دادن مکرر دکمه در مدت ۳ ثانیه یا فشار دادن دکمه بیش از ۲ ثانیه موتور را خاموش کرده و در وضعیت ACC قرار دهید. اگر خودرو هنوز در حال حرکت است، در حالی که دسته دنده در وضعیت خلاص (N) قرار دارد، با فشردن دکمه روشن/خاموش موتور Engine Start/Stop Button، بدون فشردن پدال ترمز می‌توانید مجدداً موتور را روشن کنید.

استارت/حرکت START/RUN



خودرو مجهز به گیربکس معمولی
برای روشن کردن موتور، در حالیکه دسته دنده
در وضعیت خلاص N قرار دارد، پدال ترمز و کلاچ
را فشار داده و سپس دکمه روشن/خاموش موتور
Engine Start/ Stop Button را فشار دهید.

خودرو مجهز به گیربکس اتوماتیک
برای روشن کردن موتور، در حالیکه دسته دنده در
وضعیت پارک P یا خلاص N قرار دارد، پدال ترمز و
دکمه روشن/خاموش موتور Engine Start/ Stop
Button را فشار دهید. برای ایمنی بیشتر ابتدا دسته
دنده را در حالت P پارک قرار داده و سپس موتور
را استارت بزنید.

* یادآوری

در صورتی که بدون فشردن پدال کلاچ در
خودروهای مجهز به گیربکس معمولی یا بدون
فشردن پدال ترمز در خودروهای مجهز به
گیربکس اتوماتیک، دکمه روشن/خاموش موتور
Engine Start/Stop Button را فشار دهید، موتور
روشن نشده و دکمه به نحو زیر تغییر وضعیت
خواهد داد:

ACC یا OFF → ACC → ON → OFF

* یادآوری

در صورت قرار گرفتن دکمه روشن/خاموش موتور
Engine Start/Stop Button به مدت طولانی در
وضعیت روشن ON یا تجهیزات جانبی ACC،
باتری خالی خواهد شد.

⚠️ اخطار

- هرگز هنگامی که خودرو در حال حرکت
است، دکمه روشن/خاموش موتور Engine
Start/ Stop Button را فشار ندهید. این
عمل موجب از بین رفتن کنترل خودرو و
عملکرد ترمز شده و ممکن است به تصادف
منتهی گردد.
- قفل فرمان ضد سرقت (در صورت مجهز
بودن) جایگزین ترمز پارک نیست. همیشه
قبل از ترک صندلی راننده، اهرم دسته
دنده را در وضعیت پارک P قرار داده،
ترمز پارک را کاملاً درگیر نموده و موتور
را خاموش نمایید. در صورت عدم توجه به
این پیشگیری‌ها، ممکن است خودرو به طور
ناگهانی حرکت کند.

* یادآوری - مکانیزم فشار بیشتر پدال گاز (Kick down)

از مکانیزم kick down برای رسیدن به حداکثر شتاب استفاده نمایید. پدال گاز را بیشتر فشار دهید. گیربکس اتوماتیک بسته به دور موتور به دنده پایین‌تر (دنده سنگین) تغییر خواهد کرد.

روشن کردن موتور

⚠️ **اخطار**

- همیشه حین رانندگی کفش مناسب بپوشید. کفش‌های نامناسب (کفش‌های پاشنه بلند، کفش اسکی و غیره) توانایی شما در بکارگیری پدال‌های گاز، ترمز و کلاچ را کاهش می‌دهند.
- حین فشار دادن پدال گاز اقدام به روشن کردن خودرو نکنید، خودرو حرکت کرده و منجر به بروز تصادف می‌شود.
- تا عادی شدن دور موتور منتظر بمانید. زمانی که دور موتور بالا باشد در صورت رها کردن پدال ترمز خودرو به طور ناگهانی حرکت می‌کند.

- هرگز هنگام حرکت خودرو برای دسترسی به دکمه روشن / خاموش موتور Engine Start/ Stop Button و یا هر دکمه کنترل دیگر، دست خود را از درون غریبک فرمان عبور ندهید. قرار دادن دست خود در این مکان ممکن است موجب از دست دادن کنترل خودرو و در نتیجه تصادف و صدمات جسمی شدید و یا مرگ گردد.
- از قرار دادن اشیاء آزاد مهار نشده در اطراف صندلی راننده خودداری کنید. در هنگام رانندگی ممکن است این اشیاء حرکت کرده، باعث مزاحمت برای راننده شده و در نتیجه منجر به تصادف می‌شوند.



چراغ نمایشگر پیش گرم کن موتور

W-60

۳. حین فشار دادن پدال ترمز، دکمه روشن/خاموش موتور Engine Start/Stop Button را فشار دهید.
۴. تا خاموش شدن چراغ نمایشگر پیش گرمکن به فشار دادن پدال ترمز ادامه دهید (حدود ۵ ثانیه).
۵. پس از خاموش شدن چراغ نمایشگر پیش گرمکن، موتور روشن می‌شود.

* یادآوری

در صورتی که دکمه روشن/خاموش موتور Engine Start/Stop Button حین انجام پیش گرمکن موتور، یکبار دیگر فشرده شود، ممکن است موتور استارت بخورد.

روشن کردن موتور دیزل

برای روشن نمودن موتور دیزلی حین سرد بودن موتور، باید پیش از استارت زدن، موتور را گرم نموده و سپس پیش از شروع به حرکت آن را گرم نمایید.

۱. از درگیر بودن ترمز پارک اطمینان حاصل نمایید.
۲. خودروهای مجهز به گیربکس معمولی - پدال کلاچ را کاملاً فشار داده و دسته دنده را در وضعیت خلاص قرار دهید. حین استارت زدن موتور، پدال ترمز و کلاچ را بصورت فشرده نگه دارید.
۳. خودروهای مجهز به گیربکس اتوماتیک - اهرم دسته دنده را در وضعیت پارک P قرار داده و پدال ترمز را بطور کامل فشار دهید. حین قرار داشتن دسته دنده در وضعیت خلاص N نیز، می‌توانید موتور را روشن کنید.
۴. دکمه روشن/خاموش موتور Engine Start/Stop Button را فشار دهید. باید بدون فشار پدال گاز استارت زده شود.
۵. در صورتی که خودرو برای مدتی متوقف مانده باشد، منتظر گرم شدن موتور ننمایید. بلکه با سرعت متوسط موتور، شروع به رانندگی کنید (از گاز دادن و توقف‌های شدید خودداری کنید).

روشن کردن موتور بنزینی

۱. کلید هوشمند را با خود برداشته یا درون خودرو قرار دهید.
۲. از درگیر بودن ترمز پارک اطمینان حاصل نمایید.
۳. خودروهای مجهز به گیربکس معمولی - پدال کلاچ را کاملاً فشار داده و دسته دنده را در وضعیت خلاص قرار دهید. حین استارت زدن موتور، پدال ترمز و کلاچ را بصورت فشرده نگه دارید.
۴. خودروهای مجهز به گیربکس اتوماتیک - اهرم دسته دنده را در وضعیت پارک P قرار داده و پدال ترمز را بطور کامل فشار دهید. حین قرار داشتن دسته دنده در وضعیت خلاص N نیز، می‌توانید موتور را روشن کنید.
۵. دکمه روشن/خاموش موتور Engine Start/Stop Button را فشار دهید. باید بدون فشار پدال گاز استارت زده شود.
۶. در صورتی که خودرو برای مدتی متوقف مانده باشد، منتظر گرم شدن موتور ننمایید. بلکه با سرعت متوسط موتور، شروع به رانندگی کنید (از گاز دادن و توقف‌های شدید خودداری کنید).

⚠️ **اخطار**

فقط در صورتی که کلید هوشمند داخل خودرو باشد، موتور روشن خواهد شد.
هرگز به کودکان یا افرادی که با خودرو شما آشنا نیستند اجازه ندهید با دکمه روشن/ خاموش موتور Engine Start/ Stop Button یا قسمت‌های مرتبط با آن بازی کنند.

⚠️ **هشدار**

اگر در حین حرکت، موتور خاموش شد، سعی نکنید دسته دنده را در موقعیت پارک P قرار دهید. اگر شرایط ترافیک و جاده اجازه می‌دهد، برای روشن کردن دوباره موتور در حالی که خودرو هنوز در حال حرکت است می‌توانید دسته دنده را در موقعیت خلاص N قرار داده و دکمه روشن/ خاموش Engine Start/ Stop Button را فشار دهید.

- حتی در صورتی که کلید هوشمند در خودرو بوده ولی دور از شما قرار داشته باشد، ممکن است موتور روشن نشود.
- هرگاه دکمه روشن/ خاموش موتور Engine Start/ Stop Button در موقعیت تجهیزات جانبی یا بالاتر از آن است، با باز کردن هریک از درب‌ها سیستم وجود کلید هوشمند را کنترل می‌کند، در صورتی که کلید هوشمند در خودرو نباشد، پیام هشدار «Key is not in the vehicle» در صفحه نمایش روشن شده و در صورتی که تمامی درب‌ها بسته شوند، آژیر به مدت ۵ ثانیه به صدا درخواهد آمد، چراغ‌های نمایشگر یا هشدار بلافاصله پس از حرکت خودرو خاموش خواهند شد. همیشه کلید هوشمند را به همراه داشته باشید.

روشن و خاموش کردن موتور مجهز به توربو شارژ اینتر کولردار

۱. با گاز بازی نکرده یا اینکه بلافاصله پس از روشن شدن موتور به طور ناگهانی گاز را زیاد نکنید. اگر موتور سرد است، قبل از شروع به حرکت اجازه دهید موتور چندین ثانیه در دور آرام کار کند تا از کفایت روغن کاری دستگاه توربو شارژ اطمینان حاصل کنید.
۲. پس از رانندگی با سرعت بالا یا وارد آوردن فشار زیاد به موتور برای مدت طولانی، قبل از خاموش کردن باید اجازه داد موتور ۱ دقیقه در دور آرام کار کند.
این عملکرد دور آرام، قبل از خاموش شدن موتور به توربو شارژ اجازه می‌دهد خنک شود.

⚠️ **هشدار**

بلافاصله پس از تحت فشار زیاد قرار داشتن موتور، اقدام به خاموش کردن آن نکنید. انجام این کار ممکن است باعث صدمه زدن جدی به موتور یا دستگاه توربو شارژ شود.



* یادآوری

- در صورتی که باتری کلید هوشمند ضعیف شده باشد و یا کلید هوشمند به درستی کار نکند، می‌توانید با فشردن دکمه روشن/خاموش موتور Engine Start/Stop Button توسط کلید هوشمند موتور را روشن کنید. سمت دکمه Lock باید مستقیماً با دکمه روشن/خاموش موتور Engine Start/Stop Button تماس پیدا کند. حین فشار مستقیم دکمه با کلید هوشمند، کلید هوشمند باید با زاویه قائم با دکمه در تماس باشد.

- هنگامی که فیوز لامپ ترمز سوخته است، نمی‌توانید موتور را به طور عادی روشن کنید، ابتدا فیوز را با یک فیوز جدید عوض کنید. در صورت عدم امکان تعویض فیوز، درحالی‌که سوئیچ خودرو در وضعیت تجهیزات جانبی ACC قرار دارد، می‌توانید با فشار دادن دکمه روشن/خاموش موتور Engine Start/Stop Button به مدت ۱۰ ثانیه، موتور را روشن کنید. موتور بدون فشار دادن پدال ترمز روشن می‌شود، اما برای ایمنی بیشتر همیشه قبل از روشن کردن موتور، پدال ترمز و کلاچ را فشار دهید.

⚠ هشدار

هرگز بجز در مواقعی که فیوز لامپ ترمز STOP lamp سوخته است، دکمه روشن/خاموش موتور Engine Start/Stop Button را بیش از ۱۰ ثانیه فشار ندهید.

خاموش کردن موتور بنزینی / موتور دیزلی (گیربکس معمولی)

۱. از توقف کامل خودرو اطمینان حاصل نمایید و پدال‌های کلاچ و ترمز را فشار دهید و نگه دارید.
۲. در حالی‌که پدال‌های کلاچ و ترمز را فشار داده‌اید، گیربکس را در وضعیت خلاص N قرار دهید.
۳. در حالی‌که پدال ترمز را فشار می‌دهید ترمز پارک را بطور کامل درگیر نمایید.
۴. سوئیچ خودرو را در موقعیت قفل (LOCK) قرار داده و خارج کنید.

گیربکس معمولی (در صورت مجهز بودن)

عملکرد گیربکس معمولی



- گیربکس معمولی دارای ۶ دنده جلو است. طرح تعویض دنده روی سر دسته دنده حک شده است. گیربکس معمولی در تمامی دنده‌های جلو سینکرونیزه (هم‌زمان‌سازی) شده است، بنابراین تعویض دنده به دنده بالاتر یا پایین‌تر به سادگی انجام می‌شود.

هشدار

- در هنگام تعویض دنده پنج به چهار، احتیاط لازم را برای جلوگیری از فشار دادن جانبی ناخواسته دسته دنده به نحوی که باعث درگیر شدن دنده دو شود، بکار گیرید. چنین عمل شدیداً نامناسبی ممکن است دور موتور را تا حدی که عقربه نشان‌دهنده دور وارد محدوده قرمز رنگ دورسنج شود، افزایش دهد. این‌گونه دور بیش از اندازه موتور، احتمالاً باعث صدمه دیدن موتور و گیربکس می‌شود.
- در یک اقدام بیش از دو دنده کم نکرده، یا حین حرکت موتور با دور بسیار زیاد (rpm ۵۰۰۰ یا بیشتر) دنده کم نکنید، چرا که ممکن است موتور، کلاچ و گیربکس صدمه ببیند.
- حین تعویض دسته دنده بین دنده پنج و شش، همیشه اهرم دنده را به سمت راست فشار دهید. در غیر این صورت دسته دنده به‌طور ناخواسته در دنده سه یا چهار جا زده شده و باعث صدمه گیربکس می‌شود.

- در حین تعویض دنده پدال کلاچ را تا انتها به پایین فشار دهید، سپس به آرامی آن را رها کنید.
- در صورتی که خودروی شما به سیستم قفل سوئیچ مجهز باشد، بدون فشردن پدال کلاچ در زمان استارت زدن، موتور روشن نخواهد شد.
- در صورتی که خودروی شما به سیستم قفل کلاچ مجهز باشد، بدون فشردن پدال کلاچ در زمان استارت زدن، موتور روشن نخواهد شد.
- قبل از تعویض به دنده عقب R، باید دسته دنده را در حالت خلاص N قرار داد. در حین حرکت دادن دسته دنده به موقعیت دنده عقب R، باید دکمه قرار گرفته در زیر سردسته دنده را فشار دهید.
- قبل از تعویض به دنده عقب R، از توقف کامل خودرو اطمینان حاصل کنید.
- هرگز هیچ‌گونه رفتاری که باعث وارد شدن عقربه دورسنج به محدوده قرمز رنگ دور موتور شود را انجام ندهید.

⚠️ **اخطار**

- همیشه قبل از ترک صندلی راننده، ترمز پارک را کاملاً درگیر کرده، موتور را خاموش کنید. سپس از قرار داشتن دسته دنده در موقعیت دنده ۱ در هنگام پارک در سطوح شیب یا سربالایی‌ها یا دنده عقب R در سرازیری‌ها اطمینان حاصل کنید. عدم رعایت ترتیب صحیح این هشدارها می‌تواند به حرکت غیرمنتظره و ناگهانی خودرو منجر شود.
- اگر خودروی شما دارای گیربکس معمولی غیرمجهز به قفل سوئیچ سیستم جرقه‌زنی است، در هنگام روشن کردن موتور درحالی‌که ترمز پارک آزاد و دسته دنده در موقعیت خلاص N قرار ندارد، اگر بدون فشار دادن پدال کلاچ استارت زده شود، خودرو ممکن است به حرکت درآمده، باعث تصادف شدید شود.

⚠️ **هشدار**

- برای جلوگیری از فرسودگی بیش از هنگام و آسیب دیدن کلاچ، در هنگام رانندگی پای خود را به پدال کلاچ تکیه ندهید. همچنین برای نگهداشتن خودرو در سربالایی و در زمان انتظار در پشت چراغ‌های راهنمایی و نظایر آن از نیم‌کلاچ استفاده نکنید.
- در هنگام رانندگی از دسته دنده به عنوان تکیه‌گاه دست استفاده نکنید، چون این عمل باعث فرسایش زود هنگام دو شاخه‌های تعویض دنده می‌شود.
- حین استفاده از پدال کلاچ، آن را کاملاً فشار دهید. در صورتی که پدال کلاچ را به طور کامل فشار ندهید، ممکن است کلاچ صدمه دیده یا سر و صدا کند.
- برای جلوگیری از وارد شدن صدمه احتمالی به سیستم کلاچ، حین درگیری دسته دنده در دنده دو (2) اقدام به حرکت نکنید مگر اینکه بخواهید در جاده‌های لغزنده حرکت کنید.

- در هوای سرد تا زمانی‌که روغن گیربکس گرم نشده است تعویض دنده‌ها ممکن است با مشکل انجام شود. این حالت عادی است و صدمه‌ای به گیربکس نمی‌زند.
- اگر به صورت کامل توقف کرده‌اید و با تعویض به دنده یک و یا عقب R مشکل دارید، دنده را خلاص کرده، پا را از روی کلاچ بردارید. سپس مجدداً کلاچ گرفته، دسته دنده را در حالت دنده یک یا عقب R قرار دهید.

استفاده از کلاچ

قبل از تعویض دنده باید پدال کلاچ را تا کف خودرو به پایین فشار داد، سپس پدال را به آرامی آزاد کنید. هنگام رانندگی همیشه پدال کلاچ باید کاملاً آزاد شده باشد. در هنگام رانندگی پای خود را روی کلاچ رها نکنید. این کار می‌تواند باعث فرسودگی بیهوده کلاچ شود. از نیم‌کلاچ برای نگه داشتن خودرو در سربالایی استفاده نکنید. این عمل باعث فرسودگی بیهوده کلاچ می‌شود. از ترمز پارک و ترمز پایی (پدال ترمز) برای نگهداشتن خودرو در شیب‌ها استفاده کنید. از پدال کلاچ به طور سریع و مکرر استفاده نکنید.

تعویض به دنده سنگین‌تر

هنگامی که مجبور به کاهش سرعت به دلیل ترافیک سنگین هستید یا در هنگام رانندگی در سربالایی‌های تند، قبل از پس زدن موتور، دنده را به دنده سنگین‌تر تعویض کنید. تعویض به دنده سنگین‌تر، احتمال خاموش کردن موتور را کاهش داده و در صورت نیاز دوباره به شتاب، افزایش شتاب بهتری را ارائه می‌دهد. در سرازیری‌های تند، تعویض به دنده سنگین‌تر به نگهداشتن سرعت ایمن کمک کرده و عمر ترمز را افزایش می‌دهد.

روش‌های مناسب رانندگی

- هرگز خودرو را در سراسیمی خلاص نکنید. این عمل بسیار خطرناک است. همیشه خودرو در حال حرکت باید در دنده قرار داشته باشد.
- از ترمزها زیاد استفاده نکنید، این عمل باعث گرم کردن و ناکارایی ترمز می‌شود. به جای این کار، در زمان رسیدن به سرازیری‌های طولانی، سرعت را کم کرده، دنده را با دنده سنگین‌تر تعویض کنید. در این صورت ترمز موتور نیز به کم شدن سرعت کمک می‌کند.
- قبل از تعویض دنده معکوس، سرعت خودرو را کم کنید. این کار از افزایش ناگهانی دور موتور و صدمه زدن به موتور جلوگیری می‌کند.
- در حین رانندگی اگر باد سمت پهلو زیاد است سرعت خود را کم کنید، زیرا باعث کنترل بهتر خودرو می‌شود.
- قبل از تعویض به دنده عقب، از توقف کامل خودرو مطمئن شوید، در غیر این صورت گیربکس ممکن است صدمه ببیند. برای استفاده از دنده عقب، پدال کلاچ را فشار داده، دنده را در حالت خلاص قرار دهید و ۳ ثانیه منتظر بمانید، سپس دنده را به دنده عقب تعویض کنید.

• از ترمز موتور به طور شدید در جاده‌های لغزنده استفاده نکنید (تعویض دنده از دنده‌های بالاتر به دنده‌های پایین‌تر) در غیر اینصورت باعث سر خوردن خودرو و منجر به تصادف می‌شود.

- اگر خودروی شما از جاده خارج شد، سریع فرمان را نچرخانید. به جای آن، سرعت خود را قبل از بازگشت به خط حرکت کم کنید.
- هرگز از سرعت‌های قانونی تعیین شده جاده، تجاوز نکنید.

⚠️ اخطار

- همیشه کمربند ایمنی خود را ببندید. در تصادفات افرادی که از کمربند ایمنی استفاده نمی‌کنند بیشتر از کسانی که از کمربند استفاده می‌کنند، در معرض خطر مرگ هستند.
- از پیچیدن با سرعت زیاد خودداری کنید.
- از حرکات بسیار سریع غربلیک فرمان برای حرکت چرخ‌ها حین تعویض خط مسیر حرکت، یا پیچیدن با سرعت زیاد خودداری کنید.
- در صورت از دست دادن کنترل خودرو در سرعت بزرگراه‌ها، خطر واژگون شدن، به مقدار زیادی افزایش می‌یابد.
- از دست دادن کنترل خودرو اغلب زمانی اتفاق می‌افتد که دو چرخ یا بیشتر از سطح جاده بیرون رفته و در این حالت راننده برای بازگرداندن خودرو به جاده بیش از حد فرمان را پیچاند.

- در هنگام رانندگی روی سطوح لغزنده حداکثر احتیاط را به کار گیرید. در هنگام ترمز کردن، اضافه کردن سرعت یا تعویض دنده، به طور خاص مواظب باشید. در هنگام رانندگی روی سطوح لغزنده، تغییر ناگهانی سرعت می‌تواند موجب از دست دادن چسبندگی لاستیک‌های محرک به جاده (کشش) و از دست دادن کنترل خودرو شود.

گیربکس اتوماتیک (در صورت مجهز بودن)

عملکرد گیربکس اتوماتیک

گیربکس اتوماتیک دارای ۶ دنده جلو و یک دنده عقب می‌باشد. دنده‌ها به طور مجزا و اتوماتیک برحسب موقعیت دسته دنده انتخاب می‌شوند.

* یادآوری

در چند مرتبه اول تعویض دنده در خودروهای نو یا در مواقعی که جریان برق باتری قطع و وصل شده باشد، ممکن است تعویض دنده به طور ناگهانی انجام گیرد. این وضعیت امری عادی است و بعد از تعویض چند دنده به کمک واحد کنترل گیربکس (TCM) یا واحد کنترل قدرت (PCM)، الگوی تعویض دنده تنظیم خواهد شد.



حین تعویض دنده، پدال ترمز و دکمه ضامن را فشار دهید.
 حین تعویض دنده، دکمه ضامن قفل را فشار دهید.
 دسته دنده را می‌توان آزادانه حرکت داد.

برای عملکرد نرم تعویض دنده، در هنگام تغییر از حالت خلاص N به دنده جلو یا عقب، پدال ترمز را فشار دهید.

⚠️ **اخطار - گیربکس اتوماتیک**

- همیشه قبل از قرار دادن دسته دنده در موقعیت حرکت رو به جلو D یا عقب R، محیط نزدیک اطراف خودرو را از نظر حضور افراد و به خصوص کودکان کنترل کنید.
- همیشه قبل از ترک صندلی راننده، از قرار داشتن دسته دنده در موقعیت پارک P اطمینان حاصل کنید، سپس ترمز پارک را کاملاً درگیر کرده، موتور را خاموش کنید. عدم رعایت صحیح این هشدارها می‌تواند به حرکت غیرمنتظره و ناگهانی خودرو منجر شود.
- از ترمز موتور به طور شدید در جاده‌های لغزنده استفاده نکنید (تعویض دنده از دنده‌های بالاتر به دنده‌های پایین‌تر).
- در غیر این صورت باعث سرخوردن خودرو و منجر به تصادف می‌شود.

⚠️ **هشدار**

- برای جلوگیری از صدمه دیدن گیربکس در هنگام درگیر بودن ترمز و قرار داشتن دسته دنده در دنده عقب R یا هریک از دنده‌های جلو به موتور گاز ندهید.
- در هنگام توقف در سربالایی‌ها، خودرو را توسط قدرت موتور ثابت نگه ندارید. از پدال ترمز یا ترمز پارک استفاده کنید.
- هنگامی که دور موتور بیشتر از دور آرام است، از حالت دنده خلاص N یا دنده پارک P به حالت حرکت به دنده جلو D یا دنده عقب R تغییر وضعیت ندهید.

محدوده‌های عملکردی گیربکس

در هنگام روشن ON بودن سوئیچ خودرو، چراغ‌های نمایشگر روی صفحه نمایشگرها موقعیت دسته دنده را نمایش می‌دهند.

پارک P

همیشه قبل از حرکت دادن دسته به این موقعیت، خودرو را کاملاً متوقف کنید. این موقعیت گیربکس را قفل کرده و از چرخش چرخ‌های محرک جلو جلوگیری می‌کند.

⚠️ **اخطار**

- تغییر موقعیت دسته دنده به موقعیت پارک P درحالی‌که خودرو در حرکت است باعث قفل شدن چرخ‌های محرک و در نتیجه از دست دادن کنترل خودرو می‌شود.
- از موقعیت پارک P به جای ترمز پارک استفاده نکنید. همیشه از جای گرفتن مطمئن دسته دنده در موقعیت پارک P اطمینان حاصل کرده و ترمز پارک را کاملاً درگیر کنید.
- هرگز کودکان را بدون مراقب در خودرو تنها نگذارید.

حرکت D

از این موقعیت برای حرکت معمول رو به جلو استفاده می‌شود و گیربکس به طور اتوماتیک در توالی ۶ دنده همراه با ارائه بهترین مصرف اقتصادی سوخت و قدرت عمل می‌کند.

برای افزایش قدرت در هنگام سبقت گرفتن یا افزایش سرعت در سربالایی، پدال گاز را تا انتها فشار دهید. (بیشتر از ۸۲٪) تا زمانی که مکانیزم فشار بیشتر پدال گاز (در صورت مجهز بودن) به همراه صدای کلیک عمل کند. در این وضعیت گیربکس به طور اتوماتیک به دنده پایین‌تر تغییر وضعیت می‌دهد.

* یادآوری

- قبل از حرکت دادن دسته دنده به موقعیت حرکت رو به جلو D، خودرو را کاملاً متوقف کنید.
- با فشار دادن پدال گاز در شرایط عادی، از مکانیزم فشار دادن پدال صدای کلیک شنیده می‌شود.

خلاص N

در این موقعیت چرخ‌ها و گیربکس قفل نیستند و خودرو حتی در کمترین شیب جاده آزادانه شروع به حرکت می‌کند، مگر اینکه از ترمز پارک یا ترمز سرویس (زیرپا) استفاده کرده باشید.

⚠️ اخطار

زمانی که دسته دنده در موقعیت خلاص (N) قرار دارد هرگز رانندگی نکنید، زیرا ترمز موتور عمل نکرده و منجر به تصادف می‌شود.

⚠️ هشدار

اگر در هنگام حرکت خودرو، دنده را در دنده پارک (P) قرار دهید، ممکن است باعث صدمه دیدن گیربکس شوید.

عقب R

از این موقعیت برای عقب رفتن استفاده می‌شود.

⚠️ هشدار

همیشه قبل از تعویض به دنده عقب یا خروج از دنده عقب R، کاملاً توقف کنید. اگر در هنگام حرکت خودرو دنده را در موقعیت عقب R قرار دهید، ممکن است باعث صدمه دیدن گیربکس شوید، مگر اینکه از روش «بیرون کشیدن خودرو توسط جلو و عقب کردن» شرح داده شده در این کتابچه پیروی کنید.

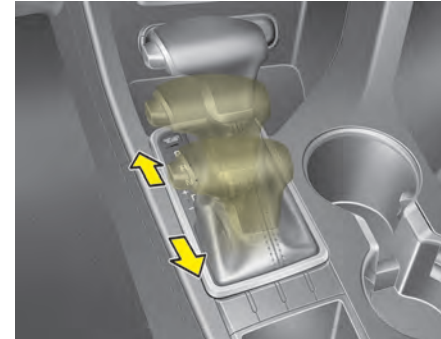

حالت تعویض دستی

هنگامی که خودرو ثابت یا در حرکت است، حالت دستی با فشار دادن دسته دنده از موقعیت D به موقعیت ورودی دستی قابل انتخاب است. برای بازگشت به محدوده عملکرد D، مجدداً دسته دنده را به موقعیت ورودی اصلی فشار دهید.

در حالت دستی با حرکت دادن دسته دنده به عقب و جلو، تعویض دنده به طور سریع انجام می‌گیرد.

UP بالا (+) : با یک بار فشار دادن دسته دنده به جلو، تعویض به یک دنده بالاتر انجام می‌گیرد.

DOWN پایین(-) : با یک بار کشیدن دسته دنده به عقب، تعویض به یک دنده پایین‌تر انجام می‌گیرد.

* یادآوری

- در حالت دستی راننده باید تعویض به دنده بالاتر را براساس شرایط جاده انجام دهد، با توجه به اینکه مواظب است دور موتور در محدوده مجاز یا قبل از محدوده قرمز باقی بماند.
- در حالت دستی فقط ۶ دنده جلو قابل انتخاب است. برای رفتن به عقب یا پارک کردن خودرو، دسته دنده را به موقعیت عقب R یا پارک P برحسب نیاز حرکت دهید.
- در حالت دستی تعویض به دنده پایین‌تر به طور اتوماتیک با کم شدن سرعت خودرو انجام می‌گیرد. هنگامی که خودرو متوقف شود، دنده ۱ به طور اتوماتیک انتخاب می‌شود.
- در حالت دستی هنگامی که دور موتور به محدوده قرمز رنگ برسد، نقطه تعویض دنده تغییر می‌کند تا تعویض به دنده بالاتر به طور اتوماتیک انجام شود.
- به جهت حفظ سطح کارآیی در سطوح مختلف عملکردی و ایمنی، سیستم گیربکس ممکن است تعویض دنده‌های بخصوصی را در هنگام بکارگیری دسته دنده انجام ندهد.

- حین رانندگی در جاده‌های لغزنده، دسته دنده را به سمت جلو در موقعیت بالا (UP) + فشار دهید. این امر باعث می‌شود گیربکس به دنده ۲ که برای رانندگی مناسب در جاده‌های لغزنده بهتر است، تغییر دنده دهد. برای بازگشت به دنده ۱ دسته دنده را به سمت پایین (DOWN) - فشار دهید.

هنگام قرار داشتن اهرم تعویض دنده در حالت معمولی (دستی)

اهرم‌های تعویض دنده [+] یا [-] را یکبار بکشید تا یک دنده کم یا زیاد شود.

* یادآوری

اگر اهرم‌های تعویض دنده [+] و [-] را همزمان بکشید، قادر به تعویض دنده نخواهید بود.

هنگام قرار داشتن اهرم تعویض دنده در موقعیت D

عملکرد اهرم تعویض دنده روی فرمان هنگامی که سرعت خودرو بیشتر از ۱۰ km/h باشد فعال خواهد شد.

اهرم‌های تعویض دنده [+] یا [-] را یکبار بکشید تا یک دنده کم یا زیاد شده و سیستم از حالت اتوماتیک به دستی تغییر نماید.

هنگامی که سرعت خودرو کمتر از ۱۰ km/h است، اگر پدال گاز را برای مدت بیشتر از ۵ ثانیه فشار دهید یا اگر اهرم تعویض دنده را از D به حالت دستی تغییر دهید و دوباره از حالت دستی به D قرار دهید، سیستم از حالت دستی به اتوماتیک تغییر می‌کند.

اهرم تعویض دنده روی فرمان (در صورت مجهز بودن)

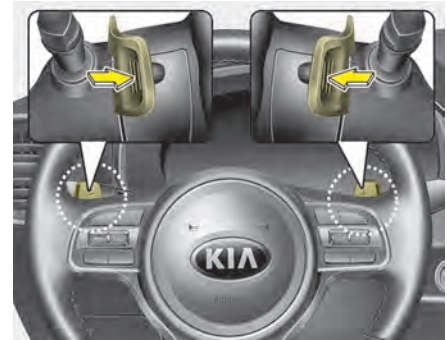

عملکرد اهرم تعویض دنده روی فرمان زمانی قابل دسترسی خواهد بود که دسته دنده در موقعیت D یا حالت دستی باشد.

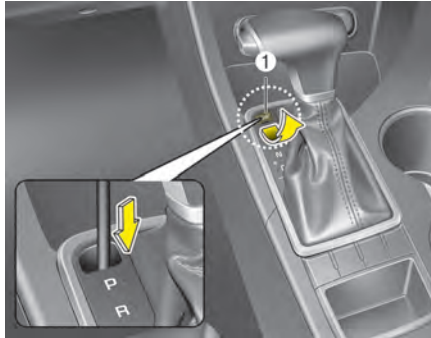

آزادکننده قفل تعویض دنده

اگر با وجود اینکه پدال ترمز را فشار داده‌اید، دسته دنده را از حالت پارک P نتوان به حالت عقب حرکت داد، به فشار دادن پدال ترمز ادامه داده و اعمال زیر را انجام دهید:

۱. سوئیچ خودرو را در موقعیت قفل/خاموش LOCK/OFF قرار دهید.
۲. ترمز پارک را درگیر کنید.
۳. با دقت درپوش پوشاننده سوراخ دسترسی به آزاد کردن قفل تعویض دنده (1) را بردارید.
۴. ابزاری (مانند پیچ‌گوشی تخت) را داخل سوراخ دسترسی جا زده و به ابزار رو به پایین فشار آورید.

⚠️ اخطار

همیشه قبل از خارج کردن و در حین حرکت دادن دسته دنده از موقعیت پارک P به موقعیت‌های دیگر، پدال ترمز را کاملاً فشار دهید تا از حرکت ناخواسته خودرو که می‌تواند منجر به صدمه دیدن سرنشینان داخل یا نفرات اطراف خودرو شود جلوگیری کنید.

سیستم قفل تعویض دنده

برای ایمنی شما، گیربکس اتوماتیک به سیستم قفل تعویض دنده که بدون فشار دادن پدال ترمز مانع حرکت دسته دنده از موقعیت پارک P به دنده عقب R می‌شود، مجهز شده است. برای تغییر وضعیت دسته دنده از موقعیت پارک P به دنده عقب R:

۱. پدال ترمز را فشار داده و نگهدارید.
 ۲. موتور را روشن کرده یا سوئیچ را به موقعیت روشن ON بچرخانید.
 ۳. دسته دنده را حرکت دهید.
- اگر هنگامی که دسته دنده در موقعیت پارک P قرار دارد، پدال ترمز مکرراً فشار داده شده و رها شود، در نزدیکی دسته دنده ممکن است صدای لرزش شنیده شود. این موضوع امری عادی است.

- همیشه از ترمز پارک استفاده کنید. صرفاً به قرار دادن دسته دنده در موقعیت پارک P برای جلوگیری از حرکت خودرو تکیه نکنید.
- در هنگام رانندگی روی سطوح لغزنده، حداکثر احتیاط را به کار بگیرید. در هنگام ترمز کردن، اضافه کردن سرعت یا تعویض دنده به طور خاص مواظب باشید. در هنگام رانندگی روی سطوح لغزنده، تغییر ناگهانی سرعت می‌تواند موجب برهم خوردن میزان چسبندگی لاستیک‌های محرک به جاده (کشش) و از دست دادن کنترل خودرو شود.
- عملکرد ایده‌آل و اقتصادی خودرو با فشار دادن و رها کردن آرام پدال گاز میسر می‌شود.

روش‌های مناسب رانندگی

- هرگز درحالی‌که پدال گاز را فشار داده‌اید، دسته دنده را از موقعیت پارک P یا خلاص N به هیچ‌یک از موقعیت‌های دیگر حرکت ندهید.
- هرگز قبل از توقف کامل خودرو، دسته دنده را به موقعیت پارک P حرکت ندهید.
- قبل از اقدام به حرکت دادن دسته دنده به موقعیت R یا D، از توقف کامل خودرو اطمینان حاصل کنید.
- هرگز در سرازیری‌ها دسته دنده را در موقعیت خلاص N قرار ندهید. این امر ممکن است بسیار خطرناک باشد. خودرو در حال حرکت همیشه باید در دنده قرار داشته باشد.
- پا را مستمراً روی ترمز نگه نداشته و دائماً در حال ترمز نباشید، این امر باعث داغ کردن ترمز می‌شود. به جای این کار در سرازیری‌های طولانی سرعت را کم کرده، به دنده سنگین‌تر تغییر وضعیت دهید. با انجام این کار ترمز موتوری نیز به کم کردن سرعت کمک می‌کند.
- قبل از تعویض دنده به دنده سنگین‌تر، سرعت را کم کنید. در غیر این صورت دنده سنگین‌تر ممکن است جا نرود.

۵. دسته دنده را حرکت دهید.

۶. ابزار را از سوراخ دسترسی خارج کرده و درپوش را در جای خود قرار دهید.

۷. پیشنهاد می‌کنیم که با مراجعه به عاملیت کیا خودرو خود را مورد بازرسی قرار دهید.

سیستم قفل داخل سوئیچ

(در صورت مجهز بودن)

سوئیچ خودرو را فقط در وضعیتی می‌توان خارج نمود که دسته دنده در وضعیت پارک P قرار داشته باشد.

⚠️ **اخطار**

- همیشه کمربند ایمنی خود را ببندید. در تصادفات افرادی که از کمربند ایمنی استفاده نمی‌کنند بیشتر از کسانی که از کمربند استفاده می‌کنند، در معرض خطر مرگ هستند.
- از پیچیدن با سرعت زیاد خودداری کنید.
- از مانور و فرمان دادن بسیار سریع، تعویض بسیار سریع مسیر حرکت و یا پیچیدن سریع خودداری کنید.
- در صورت از دست دادن کنترل خودرو در رانندگی با سرعت زیاد در بزرگراه‌ها، خطر واژگون (چپ) شدن، به مقدار زیادی افزایش می‌یابد.
- از دست دادن کنترل خودرو اغلب زمانی اتفاق می‌افتد که دو چرخ یا بیشتر از سطح جاده بیرون رفته و در این حالت راننده باید برای بازگرداندن خودرو به جاده بیش از حد فرمان را بپیچاند.
- اگر خودروی شما از جاده خارج شد، سریع فرمان را نچرخانید به جای آن، سرعت خود را قبل از بازگشت به خط حرکت کم کنید.
- هرگز از سرعت‌های قانونی تعیین شده جاده تجاوز نکنید.

⚠️ **اخطار**

اگر خودروی شما در برف، گل، شن و نظایر آنها گیر کرد، با اقدام به جلو و عقب کردن مکرر می‌توانید خودرو را آزاد کنید. در صورت حضور افراد در نزدیکی اطراف خودرو اقدام به انجام این کار نکنید. در حین جلو عقب کردن ممکن است خودرو به طور ناگهانی آزاد و به سمت جلو یا عقب حرکت کرده باعث آسیب زدن به اشخاص و اشیاء نزدیک خودرو شود.

شروع به حرکت در سربالایی‌های تند

برای شروع به حرکت در سربالایی تند، پدال ترمز را فشار داده و دسته دنده را در موقعیت حرکت رو به جلو D قرار دهید. دنده مناسب را با توجه به وزن بار و سرنشین و تندی شیب سربالایی انتخاب و ترمز پارک را آزاد کنید. به تدریج با اضافه کردن گاز، پدال ترمز را آزاد کنید.

حین شروع به حرکت از حالت توقف بر روی سربالایی‌های تند، احتمال به عقب برگشتن خودرو وجود دارد، قرار دادن دسته دنده در دنده ۲، از به عقب برگشتن خودرو جلوگیری می‌کند.

چهار چرخ محرک (AWD) در صورت مجهز بودن

راننده به ویژه حین رانندگی در شیب‌های که منجر به کج شدن خودرو به هر طرف می‌شوند، باید هوشیار باشد. در هنگام رانندگی در خارج از جاده عوامل ذکر شده باید به دقت مدنظر قرار گیرد. حفظ تماس و چسبندگی لاستیک به سطح راه و فرمان‌پذیری و تحت کنترل بودن خودرو در این شرایط، به منظور رعایت ایمنی راننده و سرنشینان از مسئولیت‌های همیشگی راننده است.

⚠️ **اخطار - رانندگی در خارج از جاده**

این خودرو برای حرکت در جاده طراحی شده است. راندن خودرو در شرایط سخت خارج از جاده که خودرو برای آن شرایط طراحی نشده، ممکن است منجر به صدمه دیدن شود. رانندگی در شرایط خارج از حدود عملکردی در نظر گرفته شده طراحی خودرو یا سطح تجربه راننده می‌تواند به آسیب دیدگی جسمی شدید یا مرگ منجر شود.

توان تولیدی موتور می‌تواند جهت بالا بردن میزان کشش و چسبندگی تایرها به همه چرخ‌های جلو و عقب انتقال یابد. استفاده از خودروهای چهار چرخ محرک (AWD) در مواقعی که چسبندگی خوب چرخ‌ها به جاده موردنیاز است، مانند رانندگی در جاده‌های لغزنده، خیس یا پوشیده از برف و در هنگام تلاش برای بیرون آمدن از گل، مفید است. لیکن این خودروها برای استفاده در خارج از جاده و کوره راه‌های سخت و صعب‌العبور طراحی نشده‌اند. استفاده گه‌گاه از خودرو در خارج از جاده مانند جاده و کوره راه‌های غیر صعب‌العبور ایرادی ندارد. همیشه در هنگام رانندگی در خارج از بزرگراه‌ها، کاهش دادن با احتیاط سرعت در حدی که سرعت در آن شرایط برای خودرو ایمن باشد، مهم است. بطور کلی وضعیت خارج از جاده، باعث کاهش میزان چسبندگی لاستیک‌ها به جاده، کاهش فرمان‌پذیری و کم شدن کارایی ترمزها در مقایسه با وضعیت عملکرد در جاده می‌شود.

سیستم چهار چرخ محرک: AWD*
چرخ‌های جلو محرک: FWD

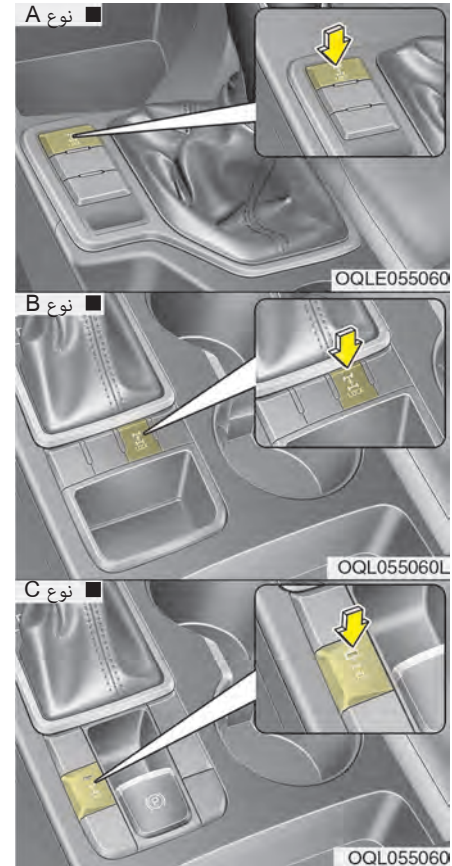

ترمز فعال در پیچ‌های تند

هشدار - AWD 
 هنگام پیچیدن شدید در جاده آسفالت شده با سرعت کم و حالت چهار چرخ محرک کنترل فرمان مشکل خواهد بود.

ترمز فعال در پیچ‌های تند، خصوصیتی ویژه برای رانندگی با چهار چرخ محرک است که در چرخش لاستیک‌ها اختلاف ایجاد نموده و زاویه چرخ‌های جلو و سیستم تعلیق را به صفر می‌رساند. هنگام پیچیدن در پیچ‌های تند باید با سرعت کم پیچیده و دقت کافی مبذول شود.

اخطار 

در صورتی که چراغ هشدار سیستم چهار چرخ محرک (۴×۴) روشن شده است، بیانگر وجود نقص در سیستم AWD است. در این صورت، توصیه می‌شود برای کنترل و بازرسی خودرو به عاملیت مجاز کیا مراجعه نمایید.

حالت انتخاب چهار چرخ محرک (AWD) انتخاب وضعیت

وضعیت انتخاب شده	کلید انتخاب وضعیت	چراغ نمایشگر	توضیحات
AWD AUTO (قفل AWD غیر فعال است)		 (چراغ نمایشگر روشن است)	<ul style="list-style-type: none"> • حین رانندگی با حالت اتوماتیک چهار چرخ محرک 4WD AUTO، در شرایط عادی، موتور مشابه خودروهای با سیستم چرخ‌های جلو محرک FWD معمولی کار می‌کند. با وجود این، در صورتیکه سیستم نیاز به حالت AWD را احساس نماید، بدون ایجاد تداخل در رانندگی، نیروی محرکه موتور بطور اتوماتیک بین هر ۴ چرخ توزیع می‌شود. • حین رانندگی در جاده‌های معمولی و آسفالته، خودرو مشابه خودروهای معمولی دارای سیستم چرخ‌های جلو محرک FWD حرکت می‌کند.
AWD LOCK		 (چراغ نمایشگر روشن است)	<ul style="list-style-type: none"> • این حالت جهت افزایش حداکثری کشش، برای بالا رفتن یا پایین آمدن در جاده‌های شیبدار، رانندگی در خارج از جاده، رانندگی در جاده‌های گل‌آلود یا شنی و غیره بکار می‌رود. • این حالت در سرعت‌های بالاتر از ۳۰ km/h بطور اتوماتیک شروع به غیرفعال شدن نموده و در سرعت‌های بالاتر از ۴۰ km/h به وضعیت AWD AUTO تغییر می‌نماید. در صورتیکه سرعت خودرو به کمتر از ۳۰ km/h کاهش یابد، وضعیت به حالت قفل AWD LOCK تغییر می‌نماید.

* یادآوری

- حین رانندگی در جاده‌های معمولی، با فشار دادن دکمه AWD LOCK، وضعیت AWD LOCK را غیرفعال نمایید (چراغ نمایشگر باید خاموش شود). رانندگی در جاده‌های معمولی در حالت AWD LOCK (بوئژه حین پیچیدن) منجر به صدای مکانیکی یا لرزش می‌گردد. صدا و لرزش پس از غیرفعال شدن وضعیت AWD LOCK از بین می‌رود.
- در صورت رانندگی طولانی با وجود صدا و لرزش ممکن است قطعات سیستم انتقال قدرت صدمه ببینند.
- پس از غیرفعال شدن حالت AWD LOCK، بدلیل انتقال نیروی محرکه به چرخ‌های جلو، ممکن است شوکی احساس شود. این شوک عادی بوده و نقص مکانیکی نمی‌باشد.



HILL2

⚠️ خطر - تپه‌ها

رانندگی در عرض (نقاط هم ارتفاع) تپه‌های دارای شیب تند می‌تواند بسیار خطرناک باشد. این خطر ممکن است از تغییر جزئی زاویه چرخ که می‌تواند پایداری خودرو را کاهش دهد، نشأت گرفته یا حتی اگر تحت تأثیر توان حرکتی خودرو، پایداری آن حفظ شود، در صورت توقف حرکت رو به جلوی خودرو امکان از دست رفتن پایداری خودرو وجود دارد و ممکن است که بدون هیچ‌گونه هشدار اولیه با وجود زمان کافی جهت اطلاع اشتباه صورت گرفته، خودرو واژگون شده و باعث بروز آسیب جدی سرنشینان یا مرگ آن‌ها شود.



HILL1

• در هنگام بالا رفتن یا پایین آمدن از شیب تپه‌ها تا حد ممکن به صورت مستقیم حرکت نمایید. در هنگام بالا رفتن و پایین آمدن از شیب‌های تند تپه‌ها، حداکثر احتیاط لازم را به کار ببرید، چون بسته به شیب، نوع زمین و شرایط آب یا گل ممکن است خودرو از ناحیه جلو یا عقب واژگون شود.

برای عملکرد ایمن در حالت چهار چرخ محرک

⚠️ خطر - رانندگی با چهار چرخ

در شرایطی که رانندگی با چهار چرخ محرک در جاده و یا خارج از جاده ضروری است، خودرو شما نسبت به حالت رانندگی در شرایط عادی تحت فشار شدیدی قرار می‌گیرد، با سرعت پایین رانندگی کرده و برای انجام تغییرات لازم آماده باشید. شرایط جاده را در نظر بگیرید؛ اگر در مورد بهترین حالت رانندگی تصمیم بگیرید. برای رانندگی ایمن از توانایی خود و خودرو تجاوز نکنید.

• از تلاش برای رانندگی در آب‌های عمیق راکد یا گل خودداری کنید، زیرا در این شرایط ممکن است موتور از کار افتاده و یا لوله آگروز به وسیله مواد خارجی پر شود. از تلاش برای رانندگی روی تپه‌های با شیب زیاد خودداری کنید، زیرا این شرایط احتیاج به مهارت فوق‌العاده برای کنترل خودرو دارد.

⚠️ **اخطار - خطر باد شدید**

در صورت رانندگی در باد شدید، مرکز ثقل بالای خودرو، ظرفیت کنترل و فرمان‌پذیری خودرو کاهش می‌یابد، لذا رانندگی با سرعت کمتر ضروری است.

- اگر مجبور به رانندگی در آب هستید، خودرو را متوقف نموده، وضعیت AWD LOCK را انتخاب کرده و با سرعت کمتر از ۸ کیلومتر در ساعت رانندگی کنید.

⚠️ **اخطار - رانندگی در آب**

آهسته رانندگی کنید. در صورتیکه با سرعت بالا در آب رانندگی می‌نمایید، قطرات ناشی از پاشش آب می‌تواند وارد محفظه موتور شده و سیستم جرقه خودرو را خیس نموده و باعث خاموش شدن موتور و توقف ناگهانی خودرو شود. اگر در حین خم شدن خودرو به یک سمت چنین اتفاقی رخ دهد احتمال واژگون شدن خودرو وجود دارد.



⚠️ **اخطار - غربلیک فرمان**

در هنگام رانندگی در خارج از جاده، غربلیک فرمان را از سمت داخل نگیرید. زیرا احتمال آسیب دیدن بازوی شما در اثر حرکت ناگهانی غربلیک فرمان یا برگشتن و چرخیدن غربلیک فرمان در اثر برخورد چرخ‌ها با مانع روی زمین وجود دارد. این امر ممکن است باعث از دست رفتن کنترل غربلیک فرمان شود.

- همیشه در حین رانندگی در خارج از جاده، غربلیک فرمان را محکم بگیرید.
- از بسته بودن کمربند ایمنی سرنشینان اطمینان حاصل کنید.

- هرچه سریعتر باید نحوه پیچیدن در پیچ‌ها با حالت چهار چرخ محرک (دو دیفرانسیل) را یاد بگیرید. به تجربه خود در زمینه انتخاب سرعت مطمئنه در حین پیچیدن در پیچ‌ها با خودروهای دارای سیستم چرخ‌های جلو محرک تکیه نکنید. شما باید با سرعت کمتری رانندگی نمایید.
- در حین رانندگی در خارج از جاده احتیاط لازم را مبذول نمایید، زیرا ممکن است خودرو توسط سنگ یا ریشه درختان آسیب ببیند. قبل از شروع به رانندگی در خارج از جاده، از شرایط رانندگی در این نوع نواحی اطلاع کافی حاصل نمایید.

⚠️ **اخطار - AWD**

در هنگام پیچیدن در پیچ‌ها سرعت خودرو را کاهش دهید. مرکز ثقل خودروهای AWD (چهار چرخ محرک - دو دیفرانسیل) بالاتر از خودروهای FWD (دارای سیستم چرخ‌های جلو محرک) معمول بوده و احتمال واژگون شدن آن‌ها در هنگام پیچیدن با سرعت زیاد بیشتر می‌باشد.

*** یادآوری**

- اگر سطح آب بالاتر از سطح زیر خودرو است، از اقدام به رانندگی در آن خودداری نمایید.
- پس از خارج شدن از گل یا آب، شرایط ترمزها را کنترل نمایید. در حالیکه به آرامی رانندگی می‌کنید پدال ترمز را چندین بار فشار دهید تا برگشت نیروی عادی ترمز را احساس کنید.
- در صورت رانندگی در شرایط خارج از جاده همانند ماسه، گل یا آب فواصل زمانی بین امور تعمیر و نگهداری را کاهش دهید. به بخش «برنامه تعمیر و نگهداری از خودرو در شرایط سخت رانندگی» در فصل ۸ مراجعه نمایید. همیشه پس از رانندگی در شرایط خارج از جاده، خودرو و مخصوصاً قسمت‌های زیر خودرو را کاملاً بشویید.
- از آنجاکه در خودروهای چهار چرخ محرک (AWD)، گشتاور حرکتی همیشه به چهار چرخ اعمال می‌شود، شرایط لاستیک‌ها تأثیر زیادی بر عملکرد خودروهای دارای چهار چرخ محرک (AWD) دارد.
- از مجهز بودن خودرو به لاستیک‌های دارای اندازه و نوع مشابه اطمینان حاصل کنید.
- خودرویی که همیشه در حالت چهار چرخ محرک (AWD) می‌باشد، با کامیونت‌های یدک‌کش معمولی قابل یدک کشیدن نیست، از قرار گرفتن و حمل خودرو بر روی یدک‌کش کفی اطمینان حاصل نمایید.

! خطر - رانندگی با چهار چرخ (AWD)

- از پیچیدن با سرعت زیاد خودداری نمایید.
- از فرمان دادن سریع، بطور مثال تغییر لاین سریع یا شدید و پیچیدن‌های تند خودداری نمایید.
- در صورتیکه در بزرگراه کنترل خودرو را دست شما خارج شود، احتمال واژگون شدن بسیار زیاد است.
- در تصادفات، سرنشین بدون کمربند ایمنی، نسبت به فردی که کمربند خود را بسته است، بیشتر در معرض خطر مرگ وجود دارد.
- اغلب از دست دادن کنترل، در شرایطی رخ می‌دهد که دو چرخ یا بیشتر از جاده خارج شده و راننده برای وارد شدن مجدد به جاده چرخ‌ها را بیش از حد می‌چرخاند. در صورتیکه خودروی شما از جاده خارج شد، به شدت فرمان ندهید. در عوض پیش از وارد شدن مجدد به جاده، سرعت را کاهش دهید.

! هشدار - گل یا برف

اگر یکی از چرخ‌های جلو و عقب در گل، برف و غیره گیر کرده است، گاهی اوقات می‌توان با فشار دادن بیشتر پدال گاز، خودرو را از خودرو گل خارج نمود، با این وجود از گاز دادن متناوب هنگامی که دور موتور بالا است پرهیز نمایید، زیرا این عمل به سیستم چهار چرخ محرک (AWD) صدمه می‌زند.

⚠️ **اخطار**

خودرو شما به لاستیک‌هایی مجهز شده است که برای ارائه سواری ایمن و فرمان‌پذیری لازم طراحی شده‌اند. از مورد استفاده قرار دادن لاستیک و رینگ‌های دارای اندازه و نوع متفاوت با رینگ و لاستیک‌های اولیه نصب شده بر روی خوددور خودداری نمایید. این امر می‌تواند منجر به بروز تأثیر منفی بر ایمنی و عملکرد خودرو و در نتیجه بروز مشکل در کنترل خودرو یا واژگون شدن آن شده و صدمات جسمی جدی ایجاد نماید. در هنگام تعویض لاستیک‌ها، حتما هر چهار چرخ (رینگ) و لاستیک‌ها را با رینگ و لاستیک‌هایی با اندازه، نوع، آج، مارک و ظرفیت تحمل بار مشابه تعویض نمایید. اگر به هر دلیل برای رانندگی در خارج از جاده، خودروی خود را با ترکیبی از لاستیک / رینگ توصیه نشده توسط کیا برای رانندگی در خارج از جاده مجهز نمودید، نباید از آن‌ها برای رانندگی در بزرگراه‌ها استفاده نمایید.

⚠️ **اخطار - واژگون شدن**

همانند دیگر خودروهای (SUV)، خودروهای اسپرت چندمنظوره (عدم بکارگیری صحیح خودرو می‌تواند به از دست دادن کنترل خودرو یا واژگون شدن یا تصادف منجر گردد).

- احتمال واژگون شدن این خودروها نسبت به خودروهای معمول دیگر بیشتر است.
- ویژگی خاص طراحی خودرو (ارتفاع بیشتر از سطح زمین و فاصله عرضی کمتر چرخ‌ها و...) باعث قرار گرفتن مرکز ثقل خودرو در ارتفاع بالاتر از خودروهای معمول دیگر می‌شود.
- خودرو SUV برای پیچیدن با سرعت مشابه خودروهای معمول طراحی نشده است.
- از گردش تند در پیچ‌ها، مانور یا انجام حرکات ناگهانی اجتناب کنید.
- در صورت واژگون شدن خودرو، فردی که کمر بند ایمنی خودرو خود را نبسته، نسبت به فردی که کمر بند خود را بسته باشد، بیشتر در معرض خطر مرگ است. از بسته بودن کمر بند ایمنی همه سرنشینان خودرو اطمینان حاصل کنید.

کاهش احتمال واژگون شدن خودرو

خودروهای چندمنظوره سرنشین‌دار به عنوان خودروهای اسپرت چندمنظوره (SUV) معروف هستند. این خودروها نسبت به خودروهای معمولی دیگر دارای ارتفاع بیشتر از سطح زمین و فاصله عرضی چرخ‌های کمتری می‌باشند تا بتوانند سطح وسیعی از تقاضاهای عملکردی رانندگی در خارج از جاده را برآورده سازند. ویژگی خاص طراحی آن‌ها باعث قرار گرفتن مرکز ثقل خودرو در ارتفاعی بالاتر از خودروهای معمول دیگر می‌گردد. مزیت ارتفاع بیشتر خودرو نسبت به سطح زمین، دید بهتر جاده و آمادگی بیشتر برای کنترل خودرو در صورت بروز مشکل است. طراحی این خودروها اجازه طی کردن پیچ‌ها با سرعتی مشابه خودروهای سواری معمولی را نمی‌دهد و در نتیجه نمی‌توانند با سرعتی بیش از آنچه که برای پیچیدن مناسب و رضایت‌بخش خودروهای مسابقه‌ای کندرو در خارج از جاده پیش‌بینی شده است، گردش در پیچ‌ها را انجام دهند. بر این اساس، به راننده و سرنشینان قویا توصیه می‌گردد کمر بندهای ایمنی خود را ببندند. در صورت واژگون شدن خودرو، فردی که کمر بند ایمنی خود را نبسته باشد بیشتر در معرض خطر مرگ است. اقدامات احتیاطی وجود دارد که در صورت رعایت آن‌ها احتمال واژگون شدن خودرو کاهش می‌یابد. حتی‌الامکان از گردش تند در پیچ‌ها، مانور یا ایجاد حرکات ناگهانی اجتناب کنید. بیش از حد معمول بر روی بار بند بار قرار ندهد و به هیچ‌وجه خودرو دستکاری نکنید.



اخطار - خودروی جک زده

هنگامی که خودروی دو دیفرانسیل (چهار چرخ محرک) بر روی جک قرار گرفته است، هرگز موتور را روشن نکرده و یا عملی انجام ندهید که منجر به چرخش لاستیک‌ها گردد. زیرا خطر تماس لاستیک‌ها با زمین موجب افتادن خودرو از روی جک و پرش خودرو به سمت جلو وجود دارد.

- خودروی چهار چرخ محرک (AWD) باید بر روی دینامومتر شاسی ویژه AWD (چهار چرخ محرک) آزمایش شوند.

*** یادآوری**

هنگام انجام این بازرسی و آزمایشات، هرگز ترمز پارک را درگیر نکنید.

- خودروی چهار چرخ محرک (AWD) دائمی نباید بر روی دینامومتر FWD آزمایش گردد. در مواردی که آزمایش بر روی FWD اجتناب‌ناپذیر است، از روش زیر استفاده کنید:

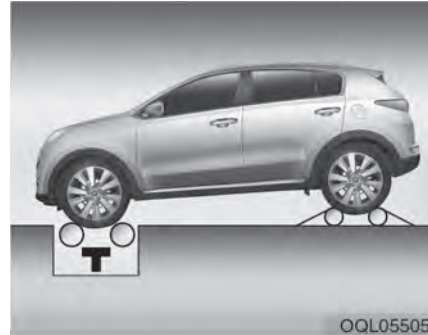

۱. فشار باد لاستیک خودرو را براساس مقدار توصیه شده مورد کنترل قرار دهید.
۲. برای کنترل سرعت به شیوه نشان داده شده در تصویر، چرخ‌های جلوی خودرو را روی دستگاه آزمایش سرعت چرخش (1) (رول سرعت) قرار دهید.
۳. ترمز پارک را آزاد نمایید.
۴. چرخ‌های عقب را مطابق شکل روی قرقره‌های آزاد موقت (2) قرار دهید.



اخطار - تست دینامومتر

در هنگام بازرسی، از قرار گرفتن در جلوی خودرو اجتناب نمایید. این امر بسیار خطرناک می‌باشد زیرا احتمال پرش خودرو به سمت جلو وجود دارد که منجر به بروز صدمات جسمی جدی یا مرگ خواهد شد.



هشدار

- حین بلند کردن خودرو، با چرخ‌های جلو و عقب بطور جداگانه کار نکنید. چهار چرخ باید با هم عمل کنند.
- در صورت نیاز به کار کردن با چرخ‌های جلو و چرخ‌های عقب حین بلند کردن خودرو، باید ترمز پارک را آزاد قرار دهید.

سیستم ترمز

ترمز مجهز به بوستر

خودروی شما دارای ترمز مجهز به بوستر است. ترمزها در طول زمان استفاده معمول به‌طور اتوماتیک تنظیم می‌شوند.

در مواقعی که قدرت بوستر ترمز به علت خاموش شدن موتور یا دلایل دیگر از دست رفته است، هنوز با وارد آوردن نیروی بیشتر به پدال ترمز (نسبت به شرایط معمول)، قادر به متوقف کردن خودرو می‌باشید، هرچند که مسافت طی شده تا متوقف شدن، بیشتر از مسافت توقف معمول خواهد بود.

هنگامی که موتور خاموش است، با هر بار فشار دادن پدال ترمز، بخشی از نیروی ذخیره شده در بوستر ترمز از دست می‌رود. در زمان از دست رفتن نیروی بوستر، پدال ترمز را به‌طور مکرر فشار ندهید (پمپ نکنید).

فقط در مواقعی که حفظ کنترل و فرمان‌پذیری خودرو در سطوح لغزنده ضروری است، پدال ترمز را به‌صورت مکرر فشار دهید. (پمپ کنید).

⚠️ اخطار - ترمزها

- در هنگام رانندگی پای خود را به پدال ترمز تکیه ندهید. این امر باعث گرم شدن زیاد و غیرمعمول ترمز، فرسایش لنت‌های کفشکی و لقمه‌ای و طولانی شدن مسافت طی شده تا توقف خودرو می‌شود.
- در هنگام پایین آمدن از شیب‌های طولانی یا تند تپه‌ها، دنده را با دنده سنگین تعویض کرده، از ترمز کردن مداوم و مستمر خودداری کنید. اعمال ترمز مداوم باعث داغ کردن ترمزها خواهد شد و می‌تواند منجر به از دست رفتن موقتی عملکرد ترمزها شود.
- ترمزهای خیس ممکن است توانایی کاهش ایمن سرعت خودرو را دچار ضعف کنند. همچنین در هنگام ترمز کردن، خودرو ممکن است به یک طرف کشیده شود. اعمال ترمز سبک می‌تواند تحت تاثیر قرار گرفتن ترمز در اثر خیس شدن را ظاهر سازد.

- همیشه پس از رانندگی در آب‌های نسبتاً عمیق جاده‌ها، ترمز را به این شیوه امتحان کنید. برای خشک کردن ترمزها تا بازگشت عملکرد ترمز به حالت عادی، درحالی‌که سرعت ایمن رو به جلو را حفظ می‌کنید به نرمی ترمز کنید.
- همیشه پیش از رانندگی، از موقعیت قرارگیری پدال‌های ترمز و گاز اطمینان حاصل نمایید. در صورت عدم کنترل محل قرارگیری پدال ترمز و گاز پیش از رانندگی، ممکن است به جای پدال ترمز پدال گاز را فشار دهید و در نتیجه منجر به تصادف جدی گردید.

در صورت از دست رفتن ترمز

اگر ترمزها درحین حرکت خودرو از کار بازماندند، با استفاده از ترمز پارک به‌طور اضطراری خودرو را می‌توانید متوقف کنید، هرچند که مسافت طی شده تا متوقف شدن بسیار بیشتر از مسافت معمول خواهد بود.

⚠️ **اخطار - ترمز پارک**

درگیر نمودن ترمز پارک در حین حرکت خودرو با سرعت‌های معمول، می‌تواند باعث از دست دادن ناگهانی کنترل خودرو شود. اگر مجبور به استفاده از ترمز پارک برای متوقف کردن خودرو هستید، در هنگام اعمال ترمز، حداکثر احتیاط را به‌کار گیرید.

⚠️ **هشدار**

حین حرکت خودرو از درگیر نمودن ترمز پارک به جز در موارد اضطراری خودداری نمایید. چرا که سیستم‌های خودرو صدمه دیده، رانندگی را ناامن می‌سازد.

نمایشگر فرسودگی لنت ترمزهای دیسکی

هنگامی که لنت‌های ترمز شما فرسوده شده و زمان تعویض آنها فرا رسیده باشد، صدای بلند و زیر هشدار از ترمزهای جلو یا عقب (در صورت مجهز بودن) به گوش خواهد رسید. این صدا ممکن است گهگاه شنیده شده یا با فشار دادن پدال ترمز به‌طور مستمر به گوش برسد.

لطفاً به خاطر داشته باشید که بعضی از شرایط رانندگی یا آب و هوایی ممکن است باعث بلند شدن صدای جیغ ترمز در اولین اعمال ترمز (یا ترمز سبک) شوند. این موضوع امری عادی بوده و حاکی از مشکل داشتن ترمزها نیست.

⚠️ **هشدار**

- برای اجتناب از تعمیرات پرهزینه ترمز، به رانندگی با لنت‌های فرسوده ادامه ندهید.
- همیشه لنت را به‌صورت یک دست کامل در اکسل (محور) جلو یا عقب تعویض کنید.

⚠️ **اخطار - فرسودگی ترمز**

صدای هشدار فرسودگی لنت ترمز حاکی از نیاز خودرو به سرویس است. اگر این صدای هشدار را نادیده بگیرید، نهایتاً عملکرد ترمز را از دست داده، منجر به تصادفات جدی خواهد شد.

هشدار 

- رانندگی با ترمز پارک درگیر، باعث فرسایش شدید لنت ترمز و دیسک چرخ می‌شود.
- حین حرکت خودرو از ترمز پارک استفاده نکنید مگر در شرایط اضطراری. زیرا باعث خرابی سیستم خودرو و به خطر افتادن رانندگی ایمن می‌شود.

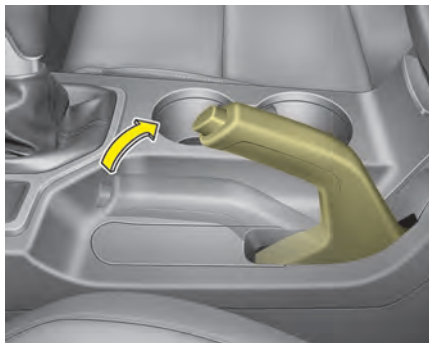

نوع دستی

برای درگیر نمودن ترمز پارک، ابتدا پدال ترمز را فشار داده و سپس ترمز دستی را تا آنجا که ممکن است، بالا بکشید. به‌علاوه توصیه می‌شود در هنگام پارک خودرو در سرازیری یا سربالایی، دسته دنده را در موقعیت دنده سنگین مناسب گیربکس معمولی، یا در موقعیت دنده پارک P (گیربکس اتوماتیک) قرار دهید.

ترمز پارک
درگیر کردن ترمز پارک

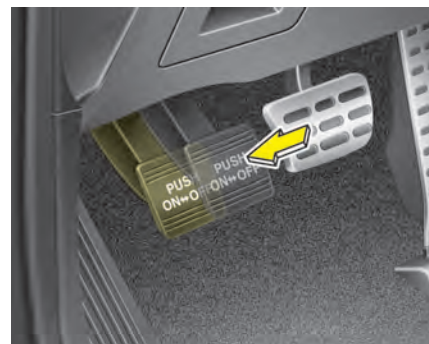

نوع پدالی

برای درگیر نمودن ترمز پارک، ابتدا پدال ترمز را فشار داده و سپس پدال ترمز پارک را تا انتها فشار دهید.

آزاد کردن ترمز پارک



نوع پدالی

برای آزاد کردن ترمز پارک، درحالی که پدال ترمز را فشار می‌دهید، مجدداً ترمز پارک را فشار دهید. پدال به‌طور اتوماتیک کاملاً آزاد می‌شود.

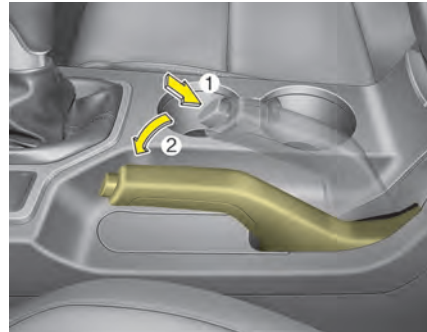

نوع دستی

برای آزاد نمودن ترمز پارک، ابتدا پدال ترمز را فشار داده و سپس ترمز دستی را کمی به سمت بالا بکشید. دکمه ضامن (1) را فشار داده و حین نگه داشتن دکمه ترمز دستی (2) را پایین بیاورید. در صورتی که ترمز پارک آزاد نشده یا کاملاً آزاد نمی‌شود، توصیه می‌شود برای بازرسی و کنترل خودرو به عاملیت مجاز کیا مراجعه نمایید.

⚠️ **اخطار**

- برای جلوگیری از حرکت ناخواسته خودرو در زمان توقف و ترک خودرو، از دسته دنده به جای ترمز پارک استفاده نکنید. ترمز پارک را درگیر کرده و از قرار داشتن مطمئن دسته دنده در موقعیت دنده ۱ یا دنده عقب R (در خودروهای مجهز به گیربکس معمولی) یا پارک P (گیربکس اتوماتیک) اطمینان حاصل کنید.
- هرگز اجازه ندهید کسی که با خودرو آشنایی ندارد به ترمز پارک دست بزند. اگر ترمز پارک به‌طور ناخواسته آزاد شود ممکن است باعث آسیب‌های جسمی جدی شود.
- همیشه در زمان پارک، ترمز پارک همه خودروها باید کاملاً درگیر باشد تا از حرکت ناخواسته خودرو که می‌تواند باعث صدمه دیدن سرنشینان یا رهگذران شود، جلوگیری گردد.

ترمز پارک برقی (EPB) (در صورت مجهز بودن) فعال کردن ترمز پارک

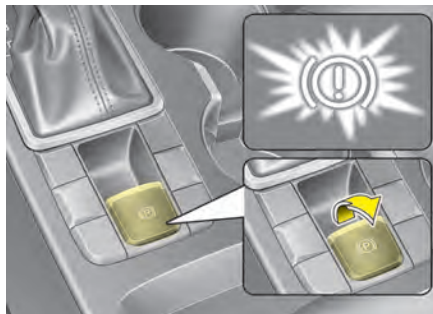

فعال کردن ترمز پارک برقی (EPB):

۱. پدال ترمز را فشار دهید.
 ۲. کلید EPB را بالا بکشید.
- از روشن شدن چراغ هشدار مطمئن شوید.
در زمان فعال بودن سیستم توقف خودکار (Auto Hold) و خاموش شدن موتور، سیستم EPB به طور اتوماتیک فعال خواهد شد. هرچند با فشار دادن کلید EPB تا خاموش شدن موتور، سیستم EPB فعال نخواهد شد.

اگر امکان پذیر بود، فوراً به رانندگی خاتمه دهید. اگر این امر امکان پذیر نیست، با رعایت حداکثر احتیاط فقط تا رسیدن به مکانی ایمن یا تعمیرگاه به رانندگی ادامه دهید.



WK-23_TF

با چرخاندن سوئیچ به موقعیت روشن ON (موتور را روشن نکنید)، روشن شدن چراغ هشدار ترمز را امتحان کنید. هنگام درگیر بودن ترمز پارک و قرار داشتن سوئیچ خودرو در موقعیت روشن ON یا استارت START، این چراغ روشن می شود. قبل از شروع به رانندگی، از آزاد بودن کامل ترمز پارک و خاموش بودن چراغ هشدار ترمز اطمینان حاصل کنید.

اگر در هنگام روشن بودن موتور، پس از آزاد کردن ترمز پارک چراغ هشدار ترمز روشن باقی ماند، ممکن است در سیستم ترمز اشکالی وجود داشته باشد. توجه فوری به این امر ضروری است.

*** یادآوری**

در صورت عدم توقف خودرو زمانی که روی سرامیکی تند قرار دارد یا حین کشیدن یک تریلر، موارد زیر را انجام دهید.
 ۱. EPB را فعال کنید.
 ۲. کلید EPB را بیشتر از ۳ ثانیه بالا بکشید.

هشدار

غیر از شرایط اضطراری، حین حرکت خودرو از ترمز پارک استفاده نکنید. این کار باعث صدمه دیدن سیستم خودرو و ایجاد خطر برای رانندگی ایمن می‌شود.

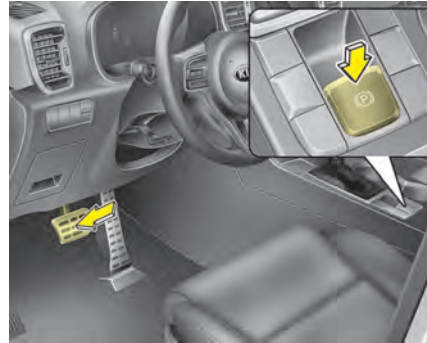
آزاد کردن ترمز پارک**آزاد کردن اتوماتیک EPB (ترمز پارک الکتریکی):**

- اهرم تعویض دنده را در دنده پارک (P) قرار دهید. حین عملکرد موتور، پدال ترمز را فشار داده و اهرم تعویض دنده را از موقعیت پارک (P) به موقعیت دنده عقب (R) یا حرکت (D) حرکت دهید.
- اهرم تعویض دنده را در موقعیت N (خلاص) قرار دهید. حین عملکرد موتور، پدال ترمز را فشار دهید و اهرم تعویض دنده را از موقعیت N (خلاص) به R (دنده عقب) یا D (حرکت) حرکت دهید.
- خودروهای مجهز به گیربکس معمولی
 ۱. موتور را روشن کنید.
 ۲. کمر بند ایمنی سمت راننده را ببندید.
 ۳. درب سمت راننده، درب موتور و درب پشتی را ببندید.
 ۴. با درگیر کردن دسته دنده، پدال کلاچ را فشار دهید.
 ۵. حین آزاد کردن پدال کلاچ، پدال گاز را فشار دهید.

برای آزاد کردن EPB (ترمز الکتریکی)، کلید EPB را تحت شرایط زیر فشار دهید:

- سوئیچ خودرو یا دکمه روشن/خاموش موتور start/stop button را در موقعیت روشن قرار دهید.
 - پدال ترمز را فشار دهید.
- از خاموش شدن چراغ هشدار ترمز مطمئن شوید.

 هشدار

- اگر با آزاد کردن EPB هنوز چراغ هشدار ترمز پارک روشن می‌باشد، توصیه می‌کنیم که توسط عاملیت مجاز کیا سیستم را کنترل کنید.
- حین درگیری EPB اقدام به حرکت خودرو نکنید. زیرا باعث فرسایش شدید لنت ترمز و دیسک ترمز می‌شود.

- EPB (ترمز پارک الکتریکی) زمانی درگیر می‌شود که:
- EPB بسیار گرم شده باشد.
 - به وسیله سیستم‌های دیگر بکار برده شود.

*** یادآوری**

- اگر حین عملکرد سیستم توقف خودکار (Auto Hold)، راننده به اشتباه موتور را خاموش کند، سیستم EPB به طور اتوماتیک درگیر می‌گردد. (در خودروهای مجهز به سیستم توقف خودکار)

*** یادآوری – گیربکس معمولی**

حین بکسل کردن تریبلر روی تپه یا سرآشپبی، ممکن است با استارت زدن خودرو به آرامی به سمت عقب حرکت کند. برای جلوگیری از آن به دستورالعمل‌های زیر توجه کنید.

۱. پدال کلاچ را فشار داده و دنده‌ای را انتخاب کنید.
۲. کلید EPB را بالا بکشید.

۳. پدال گاز را فشار داده و به آرامی پدال کلاچ را رها کنید.
۴. در صورت حرکت خودرو با نیروی کافی، کلید EPB را رها کنید.

در صورت رانندگی بر روی جاده مسطح از دستورالعمل‌های فوق استفاده نکنید. خودرو به‌طور ناگهانی به سمت جلو حرکت می‌کند.

- گیربکس اتوماتیک

 ۱. موتور را روشن کنید.
 ۲. کمربند ایمنی سمت راننده را ببندید.
 ۳. درب سمت راننده، درب موتور و درب پشتی را ببندید.
 ۴. حین قرار دادن اهرم تعویض دنده در دنده عقب (R)، دنده حرکت (D)، پدال گاز را فشار دهید. از خاموش شدن چراغ اخطار ترمز مطمئن شوید.

*** یادآوری**

- برای حفظ ایمنی خود، حتی زمانی که سوئیچ خودرو یا دکمه روشن/خاموش موتور engine stop/start در موقعیت خاموش باشد، می‌توانید سیستم EPB را درگیر کنید اما نمی‌توانید آن را آزاد نمایید.
- برای حفظ ایمنی خود، حین رانندگی به سمت پایین تپه یا به سمت عقب، پدال ترمز را فشار داده و به طور دستی با کلید EPB ترمز پارک را رها کنید.

هشدار سیستم

To disengage EPB,
fasten seatbelt,
close door, hood,
and trunk

- اگر شما درحالی که سیستم EPB درگیر است اقدام به فشردن پدال گاز نمایید، ولی سیستم به صورت اتوماتیک آزاد نگردد، با یک پیام روی صفحه نمایشگر و صدای هشدار مواجه خواهید شد.
- در صورت باز بودن کمر بند ایمنی سمت راننده و باز بودن هر دربی مانند درب موتور یا درب پشتی، صدای هشدار شنیده شده یا پیغامی روی صفحه نمایش LCD ظاهر می شود.
- در صورت وجود نقص در خودرو، صدای هشدار شنیده شده یا پیغامی روی صفحه نمایش LCD ظاهر می شود.
- در صورت وجود شرایط فوق، پدال ترمز را فشار داده و با فشار دادن کلید EPB آن را رها کنید.

⚠️ **اخطار**

- **حین توقف و ترک خودرو برای جلوگیری از حرکت ناخواسته، از اهرم تعویض دنده به جای ترمز پارک استفاده نکنید.**
- **ترمز پارک را تنظیم کرده و از قرار گرفتن اهرم تعویض دنده در موقعیت P (پارک) مطمئن شوید.**
- **هرگز به کسی که با ترمز پارک خودرو آشنایی ندارد اجازه دست زدن به آن را ندهید. در صورت آزاد شدن ناخواسته ترمز پارک، صدمات جدی روی می دهد.**
- **به منظور جلوگیری از حرکت ناگهانی خودرو و صدمه دیدن سرنشینان و عابران پیاده، حین پارک خودرو باید تمامی خودروها دارای ترمز پارک بوده که در زمان توقف خودرو کاملاً درگیر شده باشند.**

⚠️ **هشدار**

- **در صورت شنیدن صدای کلیک حین عملکرد یا رها کردن EPB، این شرایط عادی است و نشان دهنده عملکرد درست EPB می باشد.**
- **در صورت قرار دادن کلیدهای خودرو نزد نگهبان یا خدمتکار، از عملکرد EPB او را آگاه سازید.**
- **حرکت کردن با خودرویی که سیستم EPB آن درگیر است، موجب بروز نقص در سیستم می گردد.**
- **اگر قصد آزاد کردن سیستم EPB را به صورت اتوماتیک توسط فشردن پدال گاز دارید، آن را آرامی بفشارید.**

هشدار سیستم

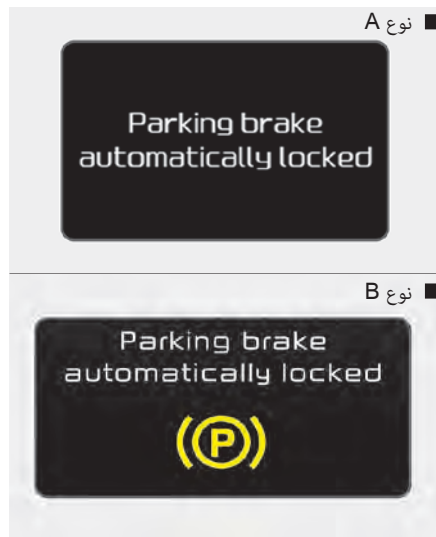

چنانچه در صورت فعال بودن سیستم توقف خودکار (Auto Hold)، سیستم EPB توسط واحد کنترل پایداری الکترونیکی (ESC) عمل نماید صدای هشدار شنیده شده و پیغامی روی صفحه نمایشگر ظاهر می‌شود.

هشدار

در صورت ظاهر شدن پیغام‌های فوق به دلیل غیر فعال شدن سیستم توقف خودکار (AUTO HOLD) و ترمز پارک الکتریکی (EPB) پدال ترمز را فشار دهید.

هشدار سیستم

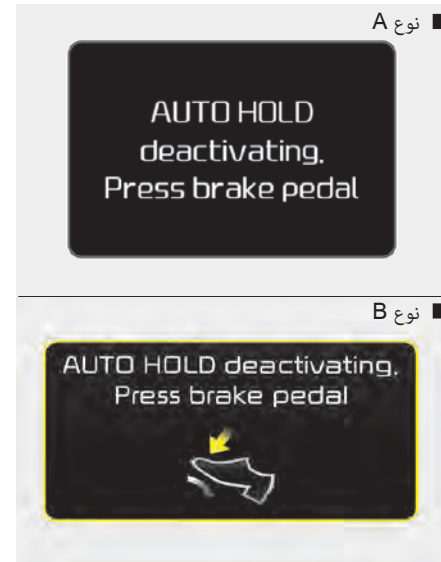

در صورت تغییر از حالت توقف خودکار به حالت سیستم EPB و عملکرد نامناسب سیستم EPB، صدای هشدار شنیده شده یا پیغامی روی صفحه نمایش LCD ظاهر می‌شود.

چراغ هشدار نقص EPB (در صورت مجهز بودن)



چراغ هشدار سیستم EPB پس از قرار گرفتن دکمه روشن/ خاموش موتور در وضعیت ON، به مدت ۳ ثانیه روشن می‌شود و در صورت عملکرد عادی، سیستم خاموش خواهد شد.

در صورت روشن شدن و روشن ماندن چراغ هشدار نقص EPB حین رانندگی یا روشن نشدن این چراغ زمانی که سوئیچ خودرو یا دکمه روشن/ خاموش موتور در وضعیت روشن قرار گرفته باشند، نشان دهنده نقص در EPB می‌باشد.

در صورت روی دادن این مورد، توصیه می‌کنیم برای کنترل سیستم با عاملیت مجاز کیا تماس بگیرید.

چراغ هشدار سیستم EPB، ممکن است در صورت بروز ایراد در سیستم ESC و روشن شدن چراغ نمایشگر آن، روشن شود. ولی این به منزله وجود نقص در سیستم EPB نمی‌باشد.

هشدار

- چراغ هشدار EPB در صورت عملکرد غیرعادی کلید EPB روشن می‌شود. موتور را خاموش کنید و پس از چند دقیقه مجدد موتور را روشن کنید. چراغ هشدار خاموش شده و کلید EPB به‌طور عادی کار می‌کند، اگر چراغ هشدار EPB هنوز روشن می‌باشد، توصیه می‌شود سیستم توسط عاملیت مجاز کیا کنترل شود.

- در صورت روشن نشدن چراغ هشدار ترمز پارک یا چشمک زدن آن با وجود بالا کشیدن کلید EPB، EPB درگیر نمی‌باشد.
- زمانی که چراغ هشدار EPB روشن می‌باشد و چراغ هشدار ترمز پارک چشمک می‌زند، کلید EPB را فشار داده، سپس آن را بالا بکشید. یک‌بار دیگر آن را به موقعیت اصلی خودش به عقب فشار دهید و آن را به عقب بکشید. در صورت خاموش نشدن چراغ هشدار EPB توصیه می‌شود برای کنترل سیستم با عاملیت مجاز کیا تماس بگیرید.

ترمز اضطراری

در صورت رانندگی و وجود مشکل در مورد پدال ترمز، با بالا کشیدن و نگه داشتن کلید EPB از ترمز اضطراری استفاده نمایید. ترمز کردن هنگامی امکان پذیر است که کلید EPB را به بالا کشیده و نگه داشته باشید.

اخطار

غیر از شرایط اضطراری حین حرکت خودرو از ترمز پارک استفاده نکنید.

* یادآوری

حین استفاده از سیستم ترمز اضطراری به وسیله EPB، چراغ هشدار ترمز پارک روشن شده و نشان می دهد که سیستم در حال عملکرد می باشد.

هشدار

در صورت استفاده از EPB برای ترمز اضطراری در صورت شنیدن صدای مداوم یا بوی سوختگی توصیه می کنیم سیستم توسط عاملیت مجاز کیا کنترل شود.

آزاد نشدن EPB (ترمز پارک الکتریکی)

در صورت آزاد نشدن EPB، توصیه می کنیم خودروی خود را با بارگیری کردن روی سطح مسطح کامیون بکسل کنید و به عاملیت مجاز کیا برای کنترل سیستم مراجعه کنید.

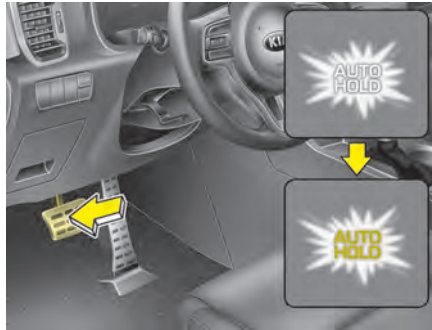

۲. در صورت فشار دادن پدال ترمز و توقف کامل خودرو، رنگ نمایشگر چراغ AUTO HOLD از سفید به رنگ سبز تغییر می‌کند.
۳. حتی با رها کردن پدال ترمز، خودرو متوقف باقی می‌ماند.
۴. در صورت درگیر شدن EPB، کلید Auto Hold غیرفعال خواهد شد.

توقف خودکار (AUTO HOLD) در صورت مجهز بودن

پس از اینکه راننده با فشار دادن پدال ترمز خودرو را کاملاً متوقف کند، سیستم توقف خودکار، خودرو را در حالت توقف حتی بدون فشار دادن پدال ترمز نگه می‌دارد.

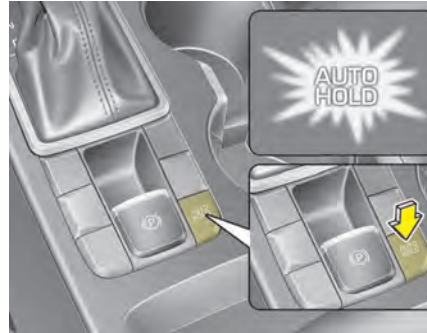

۱. جهت فعال‌سازی سیستم (Auto Hold)، درب راننده، درب موتور، درب پشتی و کمر بند ایمنی سمت راننده را بسته یا پدال ترمز را فشار داده و سپس کلید Auto Hold را فشار دهید که در آن صورت چراغ نمایشگر سفید AUTO HOLD روی صفحه نمایشگر روشن شده و سیستم را در موقعیت انتظار (Standby) نگه می‌دارد.

* یادآوری

- سیستم نگهدارنده اتوماتیک (AUTO HOLD) در شرایط زیر عمل نخواهد کرد:
 - بسته نشدن کمربند ایمنی راننده و باز بودن درب راننده
 - باز بودن درب موتور
 - قرار داشتن اهرم تعویض دنده در موقعیت پارک (P) یا عقب (R)
 - درگیری EPB
- جهت حفظ ایمنی شما در شرایط زیر سیستم Auto Hold به طور اتوماتیک به سیستم EPB تغییر می‌کند:
 - بسته نشدن کمربند ایمنی راننده و باز بودن درب راننده
 - باز بودن درب موتور
 - توقف خودرو به مدت بیش از ۱۰ دقیقه
 - توقف خودرو روی سطح شیب‌دار
 - حرکت چندین مرتبه خودرو

لغو عملکرد سیستم AUTO HOLD

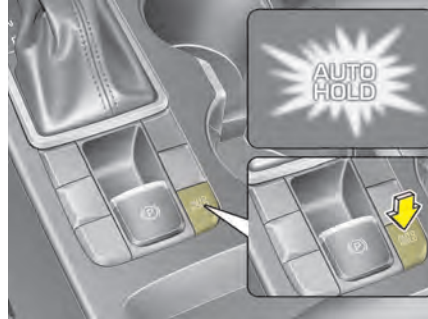

برای غیرفعال کردن Auto Hold کلید Auto Hold را فشار دهید. چراغ نمایشگر AUTO HOLD خاموش خواهد شد.
در صورت توقف خودرو و برای لغو عملکرد سیستم توقف خودکار، حین فشار دادن پدال ترمز کلید Auto Hold را نیز فشار دهید.

خارج شدن از سیستم Auto Hold

در صورت فشار دادن پدال گاز و قرار دادن اهرم تعویض دنده در موقعیت حرکت (D) یا حالت دستی، سیستم Auto Hold به طور اتوماتیک رها شده و خودرو شروع به حرکت می‌کند. رنگ چراغ نمایشگر Auto Hold از سبز به سفید تغییر می‌کند.

⚠️ اخطار

در صورت فشار دادن پدال گاز و خارج شدن از سیستم Auto Hold، همواره اطراف و نزدیک خودرو را بررسی کنید.
برای شروع به حرکت آرام خودرو، پدال گاز را به آرامی فشار دهید.

پیغام‌های هشدار

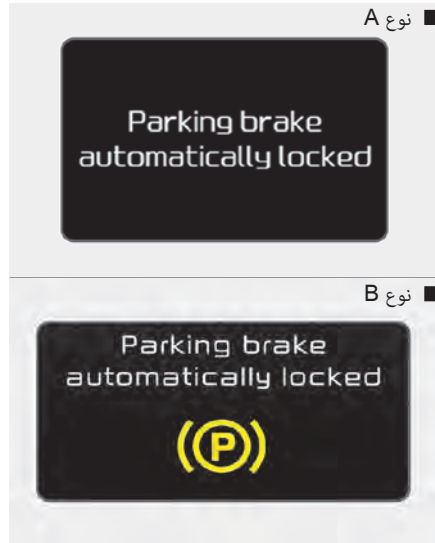

درگیر شدن اتوماتیک ترمز پارک

در صورت درگیر شدن EPB از Auto Hold، صدای هشدار شنیده شده و پیغامی روی صفحه نمایش LCD ظاهر می‌شود.

⚠️ **اخطار**

- حین استارت زدن خودرو، پدال گاز را به آرامی فشار دهید.
- جهت حفظ ایمنی خود، در صورت رانندگی در سرازیری یا حرکت به عقب یا پارک کردن خودرو، عملکرد سیستم Auto Hold را لغو کنید.

⚠️ **هشدار**

در صورت وجود نقص در سیستم شناسایی باز کردن درب راننده، درب موتور یا درب پشتی، سیستم توقف خودکار به درستی کار نمی‌کند. توصیه می‌شود جهت بررسی سیستم به عاملیت مجاز کیا مراجعه کنید.

در این شرایط چراغ هشدار ترمز روشن می‌شود، رنگ چراغ نمایشگر Auto Hold از سبز به سفید تغییر می‌کند، و جهت اطلاع شما از درگیر شدن اتوماتیک سیستم EPB، صدای هشدار شنیده شده و پیغامی روی صفحه LCD ظاهر می‌شود.

قبل از خارج شدن مجدد از این موقعیت، پدال ترمز را فشار دهید و اطراف و نزدیک خود را بازرسی نمایید و سپس ترمز پارک را به صورت دستی همراه با کلید EPB آزاد کنید.

• در صورت روشن شدن چراغ نمایشگر Auto Hold به رنگ زرد، یعنی سیستم توقف خودکار به درستی کار نمی‌کند. توصیه می‌شود جهت بررسی سیستم با عاملیت مجاز کیا تماس بگیرید.

• حین عملکرد سیستم Auto Hold ممکن است صدای مکانیکی شنیده شود، البته این صدا نشان‌دهنده عملکرد عادی سیستم می‌باشد.

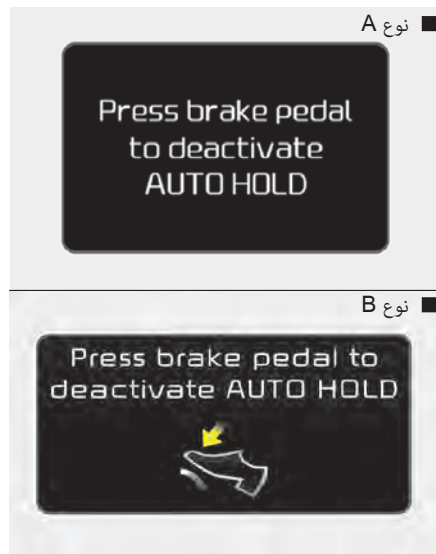

فشار دادن پدال ترمز جهت غیرفعال‌سازی عملکرد AUTO HOLD
در صورتی که برای آزاد کردن Auto Hold، هنگام فشار دادن سوئیچ [AUTO HOLD]، پدال ترمز را فشار نداده باشید صدای هشدار شنیده شده و پیغامی روی صفحه نمایش LCD ظاهر می‌شود.

* یادآوری

در صورت ظاهر شدن پیغام فوق، احتمالاً توقف خودکار (Auto Hold) و ترمز پارک الکتریکی (EPB) غیرفعال شده. برای ایمنی خودتان پدال ترمز را فشار دهید.

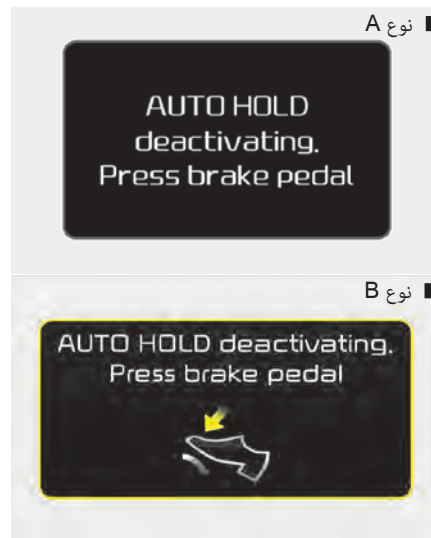

غیرفعال‌سازی AUTO HOLD.

با فشار دادن پدال ترمز

در صورت تغییر از حالت Auto Hold به EPB و عملکرد نامناسب سیستم EPB، صدای هشدار شنیده شده و پیغامی روی صفحه نمایش LCD ظاهر می‌شود.

سیستم ترمز ضدقفل (ABS)

⚠️ **اخطار**

سیستم ABS (یا ESC) نمی‌تواند از تصادفات ناشی از حرکات نامناسب و خطرناک در رانندگی جلوگیری کند، هرچند کنترل خودرو را در هنگام ترمزهای اضطراری افزایش می‌دهد. همیشه فاصله ایمن خود را با اجسام جلوی خودرو حفظ کنید. همیشه باید سرعت خودرو را در شرایط بد جاده کاهش داد.

مسافت طی شده از شروع به ترمز تا توقف کامل در خودروهای مجهز به سیستم ترمز ضد قفل ABS (و سیستم پایداری الکترونیکی ESC)، ممکن است نسبت به مسافت طی شده خودروهایی که فاقد این سیستم‌ها هستند، در موارد شرح داده شده در زیر بیشتر باشد:

- رانندگی در جاده‌های ناهموار، ریگ‌زار یا پوشیده از برف
- رانندگی با زنجیر چرخ

- رانندگی در جاده‌هایی که سطح آنها دارای چاله فراوان بوده یا سطح جاده بالا و پایین یا تغییر ارتفاع دارد.
- خصوصیات ایمنی خودروهای مجهز به ABS (یا ESC) را نباید به وسیله رانندگی با سرعت زیاد یا پیچیدن در پیچ‌ها مورد آزمایش قرار داد. این عمل می‌تواند ایمنی شما یا دیگران را در معرض خطر قرار دهد.

AUTO HOLD
conditions not
met. Close door,
hood, trunk, and
fasten seatbelt

شرایط ایجاد نشده در AUTO HOLD
درب بسته، درب موتور بسته و کمربند ایمنی بسته شده
هنگامی که سوئیچ [AUTO HOLD] را فشار می‌دهید، اگر درب راننده، درب موتور و کمربند ایمنی راننده بسته نشده باشد صدای هشدار شنیده شده و پیغامی بر روی صفحه LCD نمایش داده می‌شود. در این هنگام پس از بستن درب راننده، درب موتور و کمربند ایمنی، دکمه [AUTO HOLD] را فشار دهید.



هشدار 

- اگر چراغ هشدار سیستم ترمز ABS روشن شده و روشن باقی بماند، سیستم ABS مشکل دارد. هرچند در این وضعیت ترمزهای معمولی خودرو به طور عادی عمل می‌کنند.

- حتی با وجود سیستم ترمز ضدقفل، هنوز به مسافت کافی برای متوقف شدن نیاز دارید. همیشه فاصله ایمن را از خودرو جلویی حفظ نمایید.
- همیشه در هنگام پیچیدن در پیچ‌ها، سرعت را کم کنید. سیستم ترمز ضد قفل نمی‌تواند از تصادفات ناشی از سرعت بالا جلوگیری کند.
- در سطوح لغزنده یا ناهموار، نتیجه عملکرد سیستم ترمز ضد قفل ممکن است منجر به متوقف شدن خودرو در مسافت بیشتری نسبت به خودروهای مجهز به سیستم ترمز معمولی گردد.

سیستم ترمز ABS به طور مستمر سرعت گردش چرخ‌ها را حس می‌کند. اگر چرخ‌ها بخواهند قفل شوند، سیستم ترمز به طور مکرر فشار هیدرولیکی ترمز چرخ‌ها را کم و زیاد می‌کند.

اگر ترمز در شرایطی که امکان قفل شدن چرخ‌ها وجود دارد، اعمال شود، ممکن است صدای «تیک، تیک» از ترمزها به گوش رسیده یا پدال ترمز لرزش آرام مربوط به ABS را حس کنید. این وضعیت عادی است و حاکی از عملکرد ترمز ABS است.

برای استفاده از حداکثر مزایای سیستم ترمز ABS در شرایط اضطراری، اقدام به کم و زیاد کردن فشار پدال ترمز یا پمپ کردن ترمز نکنید. پدال ترمز را تا حد ممکن یا تا حدی که شرایط می‌طلبد محکم فشار داده و اجازه دهید سیستم ترمز ABS فشار وارده بر ترمزها را کنترل کند.

*** یادآوری**

ممکن است صدای کلیک یا تق تق مانندی از محل قرار گرفتن موتور در هنگام شروع به حرکت پس از روشن کردن موتور شنیده شود. این وضعیت عادی است و حاکی از عملکرد صحیح سیستم ترمز ضدقفل ABS است.

هشدار

- هنگام رانندگی بر روی سطوح جاده با کشتش و چسبندگی پایین لاستیک‌ها نظیر جاده یخ‌زده و استفاده کردن مداوم از ترمز، سیستم ABS به طور مستمر فعال باقی می‌ماند و چراغ هشدار ABS ممکن است روشن شود. در این وضعیت خودرو را به مکانی امن هدایت کرده، موتور را خاموش کنید.
- موتور را دوباره روشن کنید، اگر چراغ هشدار ABS خاموش شود، در این وضعیت عملکرد سیستم ترمز ABS عادی است. در غیر این صورت ممکن است سیستم ترمز ABS معیوب شده باشد. هرچه زودتر با عاملیت مجاز کیا تماس بگیرید.

* یادآوری

- هنگامی که به دلیل خالی شدن باتری، استارت زدن را به وسیله باتری کمکی انجام می‌دهید موتور ممکن است به نرمی نچرخد و همزمان چراغ هشدار ABS روشن شود. این امر به دلیل ولتاژ کم باتری اتفاق می‌افتد و به معنی وجود مشکل در سیستم ABS نیست.
- ترمزها را پمپ نکنید!
- قبل از شروع به رانندگی، باتری خودرو را شارژ کنید.

- چراغ هشدار سیستم ترمز ABS تا حدود ۳ ثانیه پس از چرخاندن سوئیچ خودرو به موقعیت روشن ON، روشن باقی می‌ماند. در طول مدت این ۳ ثانیه، سیستم ABS عمل خودآزمایی خود را انجام داده و در صورت عادی بودن عملکرد همه اجزاء، چراغ خاموش می‌شود. اگر چراغ روشن باقی ماند، سیستم ترمز ABS ممکن است مشکل داشته باشد. توصیه می‌شود هرچه زودتر با عاملیت مجاز کیا تماس بگیرید.

سیستم کنترل پایداری الکترونیکی ESC سیستمی الکترونیکی می‌باشد که برای کمک به راننده به جهت حفظ کنترل خودرو در شرایط نامطلوب طراحی شده است. این سیستم جایگزینی برای رانندگی ایمن خودرو نیست. عواملی چون سرعت، وضعیت جاده و نحوه اعمال فرمان راننده، همه در اینکه ESC بتواند از عدم کنترل‌پذیری خودرو جلوگیری کند تاثیر دارند. شما همچنان مسئول رانندگی و پیچیدن در پیچ‌ها با سرعت منطقی و حفظ حاشیه امنیت برای رعایت ایمنی هستید. اگر ترمز در شرایطی که امکان قفل شدن چرخ‌ها وجود دارد، اعمال شود، ممکن است صدای «تیک، تیک» از ترمزها به گوش رسیده یا در پدال ترمز لرزش آرامی را حس کنید. این وضعیت عادی است و حاکی از عملکرد سیستم کنترل پایداری الکترونیکی (ESC) است.

* یادآوری

صدای کلیک یا تق تق ماندنی از محل قرار گرفتن موتور در هنگام شروع به حرکت پس از روشن کردن موتور ممکن است شنیده شود. این وضعیت عادی است و حاکی از عملکرد صحیح سیستم کنترل پایداری الکترونیکی (ESC) است.

⚠️ اخطار

هرگز با سرعتی بیش از آنچه شرایط جاده ایجاب می‌کند یا بیش از سرعت ایمن برای پیچیدن، رانندگی نکنید. سیستم کنترل پایداری الکترونیکی (ESC) از تصادف جلوگیری نمی‌کند. سرعت زیاد در پیچ‌ها، حرکت و مانورهای ناگهانی و رانندگی با اصطکاک (کشش) کم در جاده‌های خیس هنوز می‌تواند به تصادفات شدید منجر شود. فقط راننده مطمئن و ملاحظه‌کار با خودداری از انجام حرکات و مانورهایی که باعث از دست دادن کشش خودرو (چسبندگی لاستیک به جاده) می‌شوند، می‌تواند از تصادف جلوگیری کند. حتی با وجود مجهز بودن خودرو به سیستم ESC، همیشه همه احتیاط‌های معمول رانندگی شامل رانندگی با سرعت ایمن برای شرایط جاده را رعایت کنید.

سیستم کنترل پایداری الکترونیکی ESC (در صورت مجهز بودن)



کنترل پایداری الکترونیکی (ESC) به جهت متعادل نگهداشتن خودرو در پیچ‌ها طراحی شده است. سیستم ESC، سمتی را که راننده تمایل به فرمان گرفتن دارد و همچنین مسیر واقعی حرکت خودرو را مورد بازرسی و کنترل قرار می‌دهد. ESC ترمز چرخ‌ها را تک تک اعمال کرده و در برنامه سیستم مدیریت موتور مداخله می‌کند تا خودرو را متعادل و پایدار نگه دارد.

عملکرد ESC

شرایط روشن شدن سیستم ESC

-

- هنگامی که سوئیچ خودرو به موقعیت روشن ON چرخانده شود، چراغ‌های نمایشگر ESC OFF و ESC برای حدود ۳ ثانیه روشن می‌شوند، سپس ESC فعال می‌شود.
- برای غیرفعال کردن ESC، پس از چرخاندن سوئیچ خودرو به موقعیت روشن ON، دکمه ESC OFF را حداقل نیم‌ثانیه فشار داده، نگهدارید (چراغ نمایشگر ESC OFF روشن می‌شود). برای فعال کردن ESC، دکمه ESC OFF را فشار دهید (چراغ نمایشگر ESC OFF خاموش می‌شود).
- در هنگام روشن کردن موتور، ممکن است صدای تیک، تیک شنیده شود، این امر حاکی از خودآزمایی اتوماتیک سیستم ESC است و به معنی وجود مشکل نیست.

هنگام عملکرد



- هنگامی که ESC در حال عملکرد است، چراغ نمایشگر ESC چشمک خواهد زد.
- هنگامی که سیستم برنامه پایداری الکترونیکی به طور مناسب در حال عملکرد می‌باشد، عمل ضربانی خفیفی را در خودرو می‌توانید احساس کنید. این عمل فقط در اثر کنترل ترمز اتفاق می‌افتد و حاکی از امری غیرعادی نیست.
 - در هنگام بیرون آمدن از گل یا رانندگی در روی جاده لغزنده، فشار دادن پدال گاز ممکن است باعث افزایش دور موتور نشود. این عمل برای حفظ پایداری خودرو بوده و بیانگر وجود مشکل نمی‌باشد.

هنگام غیرفعال بودن

حالت خاموش سیستم ESC



این خودرو دارای دو حالت خاموش سیستم ESC می‌باشد. در صورتی که حین خاموش بودن ESC، موتور متوقف شود، ESC در حالت خاموش می‌ماند. حین استارت زدن مجدد موتور، سیستم ESC به طور اتوماتیک مجدداً روشن می‌شود.

چراغ‌های نمایشگر



هنگامی که سوئیچ خودرو به موقعیت روشن ON چرخانده شود، چراغ نمایشگر روشن می‌شود. سپس در صورت عادی بودن عملکرد سیستم ESC، خاموش می‌شود.

با مداخله کردن سیستم ESC، چراغ نمایشگر ESC شروع به چشمک زدن کرده و یا در صورت نقص سیستم ESC روشن می‌شود. چراغ نمایشگر ESC OFF با خاموش کردن سیستم توسط دکمه، روشن می‌شود.



● **حالت خاموش سیستم ESC مرحله دوم**
 برای لغو عملکرد سیستم، دکمه ESC OFF را بیش از ۳ ثانیه فشار دهید. چراغ نمایشگر خاموش بودن سیستم (ESC OFF) روشن شده و صدای بوق هشدار ESC OFF به صدا درمی‌آید. در این مرحله، عملکرد کنترل موتور و عملکرد کنترل ترمز غیرفعال هستند. بدین معنی که عملکرد کنترل پایداری خودرو غیرفعال است.

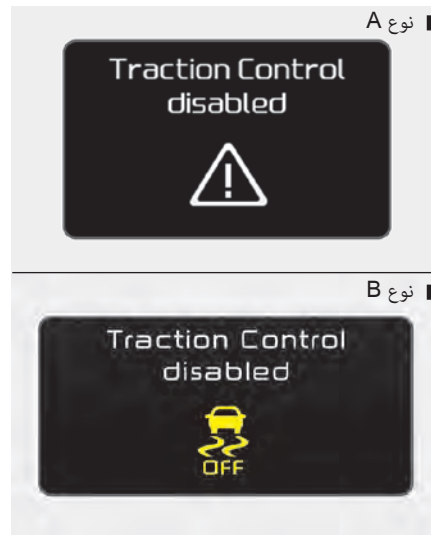

● **حالت خاموش سیستم ESC مرحله اول**
 به منظور غیرفعال‌سازی عملکرد سیستم ESC، دکمه ESC OFF (ESC OFF) را به مدت کوتاه فشرده که این امر باعث روشن شدن چراغ نمایشگر ESC OFF می‌شود. در این مرحله، عملکرد کنترل موتور غیرفعال می‌شود. به این معنی که سیستم کنترل کشش از کار خواهد افتاد و تنها کنترل روی سیستم ترمز انجام خواهد گرفت.

هشدار

رانندگی در شرایطی که سایز (اندازه) لاستیک‌ها یا رینگ‌ها با هم تفاوت دارد، ممکن است باعث درست عمل نکردن سیستم ESC شود. در هنگام تعویض لاستیک‌ها از هم سایز بودن همه لاستیک‌ها با لاستیک‌های اصلی اطمینان حاصل کنید.

اخطار

سیستم کنترل پایداری الکترونیکی ESC، فقط یک وسیله کمکی در رانندگی می‌باشد. برای رعایت احتیاط در هنگام رانندگی در پیچ‌ها و جاده‌های پوشیده از برف یا یخ زده، سرعت را کم کرده و به طور ایمن رانندگی کنید. آهسته رانندگی کرده و در هنگام چشمک زدن چراغ نمایشگر ESC یا لغزنده بودن سطح جاده اقدام به افزایش سرعت نکنید.

به‌کارگیری حالت ESC OFF در هنگام رانندگی

- در صورت امکان، سیستم ESC می‌بایست تحت شرایط رانندگی روزانه فعال نگه داشته شود.
- برای خاموش کردن ESC در هنگام رانندگی، دکمه ESC OFF را در هنگام رانندگی در جاده صاف و مسطح فشار دهید.

اخطار

در هنگام فعال بودن ESC (زمانی که چراغ نمایشگر ESC چشمک می‌زند)، هرگز اقدام به فشار دادن دکمه ESC OFF نکنید. اگر در هنگام فعال بودن ESC، سیستم را خاموش کنید، خودرو ممکن است لیز خورده، از کنترل خارج می‌شود.

* یادآوری

- در هنگام اندازه‌گیری سرعت خودرو توسط دستگاه دینامومتر، از خاموش بودن ESC با فشار دادن دکمه ESC OFF به مدت بیش از ۳ ثانیه (روشن بودن چراغ ESC OFF) اطمینان حاصل کنید. در این وضعیت اگر ESC روشن باشد، ممکن است از افزایش سرعت خودرو جلوگیری کرده، باعث عیب‌یابی غلط سرعت‌سنج شود.
- خاموش کردن ESC تاثیری بر عملکرد ABS یا سیستم ترمز نمی‌گذارد.

سیستم مدیریت پایداری خودرو (VSM)، در صورت مجهز بودن)

این سیستم به پایداری خودرو و واکنش غربیلک فرمان حین رانندگی در جاده‌های لغزنده یا حین شناسایی تغییرات ضریب اصطکاک بین چرخ‌های راست و چرخ‌های چپ حین ترمزگیری کمک می‌کند.

عملکرد VSM

حین عملکرد VSM:

- چراغ سیستم کنترل پایداری خودرو ESC () نیز چشمک خواهد زد.
- ممکن است غربیلک فرمان کنترل شود.
- زمانی که برنامه مدیریت پایداری خودرو به درستی عمل می‌کند، می‌توانید ضریب ضعیفی را در خودرو احساس کنید. این حالت تنها به دلیل کنترل ترمزها بوده و بیانگر نقص نمی‌باشد.

در مواقع زیر سیستم VSM عمل نمی‌کند:

- رانندگی در حاشیه جاده که دارای شیب است.
- رانندگی با دنده عقب
- چراغ خاموش بودن سیستم ESC () در صفحه نمایشگرها روشن باشد.
- چراغ سیستم فرمان الکترونیکی EPS در صفحه نمایشگرها روشن باشد.

غیرفعال نمودن سیستم VSM

در صورت فشار دادن دکمه ESC OFF برای غیرفعال نمودن سیستم ESC، سیستم VSM نیز لغو شده و چراغ نمایشگر خاموش بودن سیستم ESC OFF () روشن می‌شود.

برای روشن نمودن سیستم VSM، مجدداً دکمه را فشار دهید. چراغ نمایشگر ESC OFF، خاموش می‌شود.

نمایشگر وجود عیب در سیستم

حتی در صورتی که دکمه خاموش نمودن سیستم کنترل پایداری ESC OFF را فشار نداده‌اید، باز هم سیستم VSM ممکن است غیرفعال شود. این حالت بیانگر شناسایی نقص در جایی از سیستم غربیلک فرمان الکترونیکی EPS یا سیستم VSM می‌باشد. در صورتی که چراغ نمایشگر ESC () یا چراغ هشدار EPS روشن باشند، توصیه می‌شود برای کنترل و بازرسی خودرو به عاملیت مجاز کیا مراجعه نمایید.

* یادآوری

- سیستم VSM برای عملکرد در سرعت تقریبی بالاتر از ۲۲ km/h در پیچ‌ها طراحی شده است.
- سیستم VSM برای عملکرد در سرعت تقریبی بالاتر از ۱۰ km/h حین ترمزگیری بر روی جاده‌های لغزنده و جاده‌هایی که دارای مقادیر نیروی اصطکاک مختلف می‌باشند، طراحی شده است.

⚠️ **اخطار**

- برنامه مدیریت پایداری خودرو برای یک رانندگی ایمن کافی نبوده و فقط عملکردی کمکی است. مسئولیت راننده است که همیشه سرعت حرکت و فاصله با خودروی جلویی را کنترل کرده و مد نظر قرار دهد. همیشه حین رانندگی غربلیک فرمان را محکم نگه دارید.
- حتی با وجود نصب برنامه VSM، خودروی شما برای فعال شدن براساس خواست راننده طراحی شده است. همیشه پیشگیری‌های عادی برای رانندگی با سرعت ایمن در شرایط مختلف رانندگی همانند رانندگی حین بارش یا بر روی جاده‌های لغزنده را مد نظر قرار دهید.
- رانندگی با چرخ‌ها یا لاستیک‌های به اندازه متفاوت و ساخت مختلف منجر به نقص سیستم VSM می‌گردد. حین تعویض لاستیک‌ها همیشه از لاستیک‌هایی با اندازه مشابه لاستیک اصلی استفاده نمایید.

روش‌های صحیح ترمزگیری

سیستم کمکی شروع حرکت در سربالایی پس از توقف کامل (HAC) (در صورت مجهز بودن) یک خودرو در هنگام شروع حرکت در سربالایی‌ها پس از توقف کامل تمایل به حرکت به سمت عقب را دارد. این سیستم با اعمال ترمز به صورت اتوماتیک به فاصله زمانی ۱ الی ۲ ثانیه از حرکت خودرو به سمت عقب در لحظه شروع حرکت در سربالایی ممانعت می‌کند. پس از گذشت ۱ الی ۲ ثانیه و یا فشردن پدال گاز قبل از این زمان ترمزها رها می‌شوند.

⚠️ **اخطار**

سیستم کمکی کنترل خودرو در لحظه شروع به حرکت (HAC) فقط برای یک تا دو ثانیه فعال است، بنابراین پس از شروع به حرکت خودرو پدال گاز را فشار دهید.

*** یادآوری**

- هنگام قرار داشتن دسته دنده در وضعیت پارک P یا خلاص N، سیستم HAC فعال نمی‌شود.
- حتی در مواقعی که ESC غیرفعال باشد، HAC فعال خواهد شد، ولی در مواقعی که ESC دچار نقص شده، HAC فعال نخواهد شد.

⚠️ **اخطار**

- در هنگام ترک یا پارک خودرو، همیشه ترمز پارک را به‌طور کامل درگیر کرده و گیربکس را در موقعیت پارک P کاملاً درگیر کنید. اگر ترمز پارک درگیر نشده، خطر حرکت ناخواسته خودرو و آسیب دیدن شما یا دیگران وجود دارد.
- همیشه در زمان پارک، ترمز پارک همه خودروها باید کاملاً درگیر باشد تا از حرکت ناخواسته خودرو که می‌تواند باعث صدمه دیدن سرنشینان یا رهگذران شود، جلوگیری گردد.

اگر خودرو رو به سمت سربالایی دارد چرخ‌های جلو را در جهت عکس جدول بچرخانید تا به جلوگیری از حرکت رو به عقب خودرو کمک شود. اگر جدول وجود ندارد یا شرایط الزامی دیگری ایجاد نماید، به وسیله قرار دادن بلوک مانع در پشت یا جلوی چرخ‌ها از حرکت ناخواسته خودرو جلوگیری کنید.

- تحت بعضی از شرایط ترمز پارک می‌تواند در حالت درگیر یخ بزند. احتمال وقوع این امر زمانی بیشتر است که برف یا یخ در اطراف یا نزدیک ترمزهای عقب انباشته شده باشد و یا اینکه ترمزها خیس باشند. اگر خطر یخ زدن ترمز پارک وجود داشت، زمانی که دسته دنده را در حالت پارک P (گیربکس اتوماتیک) یا در دنده یک یا عقب R (گیربکس معمولی) قرار می‌دهید، ترمز پارک را موقتاً کشیده و چرخ‌های عقب را با مانع مسدود کنید تا خودرو نتواند حرکت نماید. سپس ترمز پارک را آزاد کنید.

- در سربالایی‌ها خودرو را به وسیله پدال گاز متوقف نگه ندارید. این امر می‌تواند باعث داغ شدن گیربکس شود. همیشه از پدال ترمز یا ترمز پارک استفاده کنید.

- پای خود را به پدال ترمز تکیه ندهید. رها کردن پا بر روی پدال ترمز در هنگام رانندگی می‌تواند خطرناک باشد. زیرا این عمل می‌تواند باعث داغ کردن ترمزها و از دست رفتن تاثیر موثر آنها شود. این امر همچنین باعث افزایش فرسودگی اجزاء ترمز می‌شود.

- اگر لاستیک در حین رانندگی پنچر شد، به آرامی ترمز کرده، خودرو را مستقیم به سمت جلو درحالی که سرعت را کم می‌کنید، هدایت کنید. هنگامی که سرعت به حد کافی و ایمن کم شد از جاده کنار کشیده، در مکانی امن توقف نمایید.
- اگر خودرو شما مجهز به گیربکس اتوماتیک است، اجازه ندهید خودرو به سمت جلو، آهسته حرکت نماید. برای جلوگیری از این حرکت رو به جلو، پای خود را بر روی پدال ترمز محکم نگه دارید، تا خودرو به سمت جلو خزش ننماید.
- در هنگام پارک کردن در شیب تپه‌ها احتیاط لازم را به کار بگیرید. ترمز پارک را محکم درگیر کرده و دسته دنده را در حالت پارک P (گیربکس اتوماتیک) یا دنده یک یا دنده عقب (گیربکس معمولی) قرار دهید. اگر سر خودرو به سمت سرازیری است، چرخ‌های جلو را به سمت جدول بچرخانید تا به جلوگیری از حرکت رو به جلوی خودرو کمک شود.

- در خودرو پارک شده، قبل از شروع به حرکت، درگیر نبودن ترمز پارک را کنترل کرده و از خاموش بودن چراغ نمایشگر ترمز پارک اطمینان حاصل کنید.

- رانندگی از میان آب ممکن است باعث خیس شدن ترمزها شود، همچنین ترمزها می‌توانند در هنگام شست‌وشوی خودرو خیس شوند. ترمزهای خیس ممکن است خطرناک باشند! در صورت خیس بودن ترمزها خودرو نمی‌تواند مانند قبل سریعاً متوقف شود. ترمزهای خیس ممکن است باعث کشیدن خودرو به یک طرف شوند. برای خشک کردن ترمزها تا بازگشت عمل ترمز به حالت عادی به نرمی ترمز نمایید، ضمن آنکه مواظب داشتن کنترل بر خودرو در همه اوقات هستید. اگر عملکرد ترمز به حالت عادی بازنگشت هرچه زودتر با رعایت ایمنی خودرو را متوقف نموده، با عاملیت مجاز کیا برای گرفتن کمک تماس بگیرید.

- از حرکت در سرازیری تپه‌ها بدون اینکه خودرو در دنده باشد، خودداری کنید. این امر بسیار خطرناک است. همیشه خودرو را در دنده باقی نگه دارید. از ترمز برای کاهش سرعت استفاده کرده و سپس به دنده پایین‌تر تغییر وضعیت دهید، تا ترمز موتور به شما در حفظ سرعت ایمن کمک نماید.

سیستم کنترل ترمز در سرازیری (DBC)
(در صورت مجهز بودن)

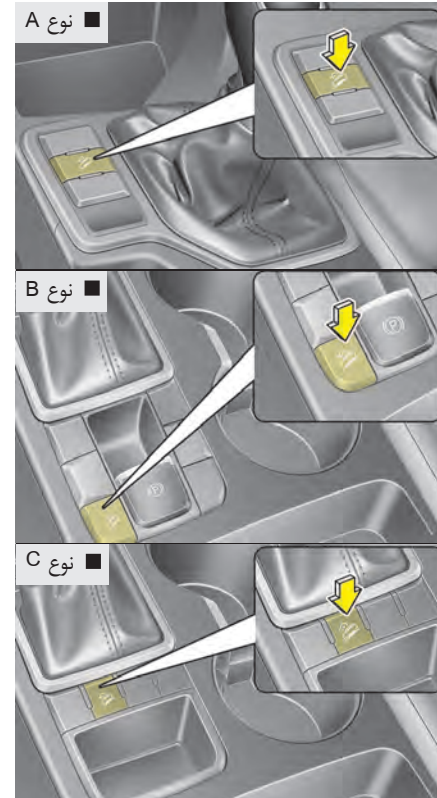

سیستم کنترل ترمز در سرازیری به راننده کمک کرده تا بدون فشردن پدال ترمز از سرازیری تند پایین بیاید.
این سیستم سرعت خودرو را تا کمتر از ۸ km/h (در خودروهای مجهز به گیربکس اتوماتیک) یا ۸ km/h (خودروهای مجهز به گیربکس معمولی) کاهش داده و به راننده اجازه می‌دهد تا بر روی فرمان‌گیری خودرو تمرکز داشته باشد.

*** یادآوری**

- هنگام قرار دادن سوئیچ در موقعیت (ON) سیستم DBC به‌طور پیش‌فرض در حالت غیرفعال قرار دارد.
- هنگام فعال بودن سیستم DBC ممکن است از ترمزها لرزش و سروصدا شنیده شود.
- هنگام فعال بودن DBC چراغ ترمز عقب روشن می‌شود.

⚠️ **اخطار**

همواره در جاده‌های عادی سیستم DBC را غیرفعال کنید.
سیستم ممکن است هنگام رانندگی سریع در دست‌اندازها یا پیچیدن سریع به‌طور ناخواسته فعال شود.

⚠️ خطر

در صورتی که چراغ نشانگر فرمز DBC روشن شود، احتمالاً سیستم خیلی داغ یا خراب شده است. در صورتی که حتی با وجود خنک شدن سیستم، چراغ نشانگر همچنان روشن می‌باشد توصیه می‌شود به نمایندگی مجاز کیا مراجعه کنید و هرچه سریعتر خودرو را مورد بازرسی قرار دهید.

توضیحات	چراغ نشانگر	حالت
هنگامی که سرعت خودرو کمتر از ۴۰ km/h است دکمه DBC را فشار دهید. سیستم DBC روشن شده و در حالت انتظار قرار می‌گیرد. در صورتی که سرعت خودرو بیش از ۴۰ km/h باشد سیستم روشن نخواهد شد.	 روشن شده	حالت انتظار
در حالت انتظار، در صورتی که سرعت خودرو هنگام پایین آمدن از سرازیری تند کمتر از ۳۵ km/h باشد، سیستم DBC به صورت اتوماتیک فعال می‌شود.	 چشمک می‌زند	فعال شده
در حالت فعال شده، در شرایط زیر سیستم DBC به طور موقتی غیرفعال می‌شود: • شیب به اندازه کافی تند نباشد. • پدال ترمز یا گاز فشرده شده باشد. در صورتی که شرایط بالا از بین بروند سیستم مجدداً به صورت اتوماتیک فعال می‌شود.	 روشن شده	موقتاً فعال شده
تحت شرایط زیر سیستم DBC غیرفعال می‌شود. • دکمه DBC مجدداً فشرده شود. • سرعت خودرو بیشتر از ۶۰ km/h شود.	 روشن نشده	غیرفعال

*** یادآوری**

- ممکن است حتی با وجود فشردن پدال ترمز یا گاز سیستم DBC غیرفعال نشود.
- هنگامی که با خودروهای مجهز به گیربکس معمولی با دنده سه یا بالاتر رانندگی می‌کنید سیستم DBC را فعال نکنید. ممکن است با فعال شدن سیستم DBC موتور خاموش شود.
- سیستم DBC در شرایط زیر عمل نمی‌کند:
 - اهرم تعویض دنده در موقعیت پارک (P) قرار داشته باشد.
 - سیستم ESC فعال شده باشد.

روش‌های صحیح ترمزگیری**⚠️ اخطار**

همواره هنگام ترک یا پارک خودرو، خودرو را کاملاً متوقف کرده و پدال ترمز را فشار دهید. اهرم دنده را در موقعیت پارک (P) قرار داده، سپس ترمز پارک را درگیر نمایید، و در نهایت دکمه روشن/خاموش خودرو را در موقعیت خاموش OFF قرار دهید. اگر ترمز پارک به‌طور کامل درگیر نشده باشد احتمال حرکت ناخواسته خودرو وجود دارد که می‌تواند باعث صدمه دیدن خودتان یا افراد دیگر شود.

برای خشک کردن ترمزها، ترمزها را به آرامی فشار داده تا به شرایط عادی خود بازگردند تا در همه حال خودرو را تحت کنترل قرار دهد. در صورتی که عملیات ترمزگیری به حالت عادی خود بازگشت، توصیه می‌کنیم هرچه سریعتر با نمایندگی مجاز کیا تماس بگیرید.

پای خود را هنگام رانندگی برای مدت طولانی بر روی پدال ترمز قرار ندهید. حتی فشار کم اما طولانی مدت بر روی پدال باعث داغ شدن بیش از حد و فرسایش ترمز شده و احتمالاً حتی منجر به عدم عملکرد ترمز می‌شود.

در صورتی که هنگام رانندگی لاستیک خودرو پنچر شد، ترمزها را به آرامی فشار داده و در مسیر مستقیم حرکت کنید. هنگامی که سرعت خودرو به اندازه کافی کاهش یافت، خودرو را کنار زده و در موقعیت مناسب توقف کنید.

برای جلوگیری از حرکت خودرو هنگام توقف پای خود را بر روی ترمز قرار دهید.

ترمزهای خیس خطرناک می‌باشند! در صورت حرکت خودرو از میان آب یا شستن آن ممکن است ترمزها خیس شوند. هنگام خیس بودن ترمزها خودرو به سرعت متوقف نمی‌شود. ترمزهای خیس ممکن است خودرو را وادار کرده تا به یک طرف کشیده شود.

سیستم کنترل سرعت یکنواخت (کروز کنترل، در صورت مجهز بودن)

- هنگام استفاده از سیستم سرعت یکنواخت به شرایط جاده توجه خاص داشته باشید.
- در هنگام استفاده از سیستم سرعت یکنواخت در سرازیری، مراقبت لازم را اعمال کنید. در سرازیری ممکن است سرعت خودرو افزایش یابد.

⚠ هشدار

در خودروهای مجهز به گیربکس معمولی حین استفاده از سیستم یکنواخت (کروز کنترل)، بدون فشار دادن پدال کلاچ، دسته دنده را در وضعیت خلاص قرار ندهید، چرا که ممکن است دور موتور بالا رود. در این صورت پدال کلاچ را فشار داده، یا کلید خاموش نمودن سیستم کروز را فشار دهید.

این سیستم برای کار در سرعت‌های بالاتر از حدود ۳۰ کیلومتر در ساعت طراحی شده است.

⚠️ اخطار

- اگر سیستم سرعت یکنواخت (کروز کنترل) در حالت روشن باقی بماند (چراغ نمایشگر کروز روی صفحه نمایشگر روشن باشد)، ممکن است سیستم سرعت یکنواخت (کروز کنترل) به طور تصادفی فعال شود. هنگامی که سیستم کنترل سرعت یکنواخت مورد استفاده قرار ندارد، سیستم را در حالت خاموش نگه دارید (چراغ نمایشگر کروز خاموش باشد)، تا از برقرار شدن ناخواسته سرعت یکنواخت جلوگیری شود.
- از سیستم کنترل سرعت یکنواخت فقط در بزرگراه‌های کم‌ترافیک در شرایط هوای خوب استفاده کنید.
- هنگامی که حفظ سرعت یکنواخت ممکن است ایمن نباشد، به‌طور مثال حین رانندگی در ترافیک سنگین یا متغیر یا جاده‌های لغزنده (بارانی، یخ‌زده یا پوشیده از برف) یا پر پیچ و خم یا جاده‌های دارای شیب رو به بالا یا پایین بیش از ۶٪ از سیستم سرعت یکنواخت استفاده نکنید.

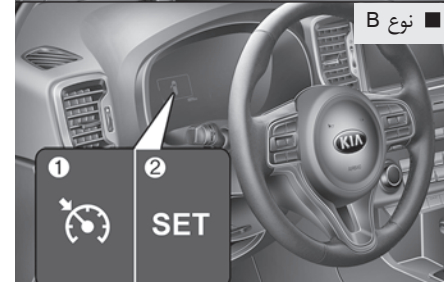
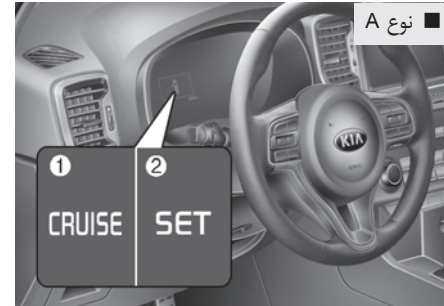

1. چراغ نمایشگر سیستم کروز
 2. چراغ نمایشگر تنظیم سیستم کروز
- سیستم سرعت یکنواخت (کروز کنترل) به شما اجازه می‌دهد که خودرو را برنامه‌ریزی کرده تا بدون نگه داشتن پای خود روی پدال گاز، سرعت یکنواخت را داشته باشید.

* یادآوری

- هنگام عملکرد عادی سیستم کروز، وقتی کلید SET فعال شده و یا پس از به کار بردن ترمزها مجدداً فعال شده است، سیستم کروز حدود ۳ ثانیه تاخیر دارد که کاملاً عادی است.
- برای فعال نمودن سیستم کنترل سرعت یکنواخت، پس از قرار دادن سوئیچ در موقعیت روشن با استارت زدن موتور حداقل یکبار پدال ترمز را فشار دهید. با این عمل می‌توانید عادی بودن شرایط سوئیچ ترمز را به‌عنوان بخشی مهم برای لغو سیستم کنترل سرعت یکنواخت بررسی نمایید.

کلید سیستم کنترل سرعت یکنواخت (کروز کنترل)

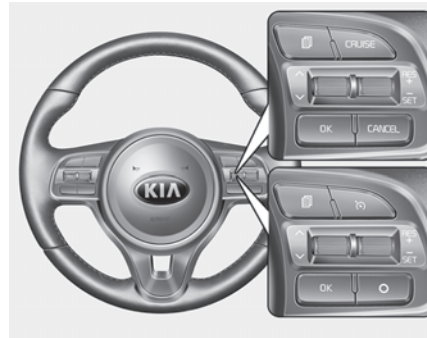

CANCEL/O : عملکرد سیستم سرعت یکنواخت (کروز کنترل) را لغو می‌کند.

CRUISE /  : سیستم تثبیت سرعت را روشن و خاموش می‌کند.

+ RES : استفاده از سیستم سرعت یکنواخت (کروز کنترل) را از سرگرفته یا سرعت را افزایش می‌دهد.

- SET : سرعت سیستم کروز کنترل را یکنواخت کرده و یا کاهش می‌دهد.

برای تنظیم کردن سرعت یکنواخت:

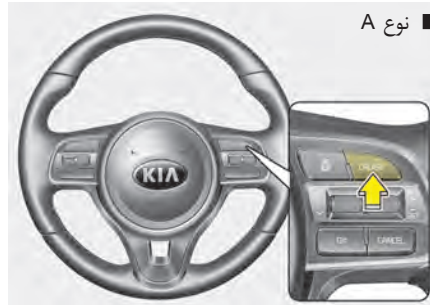

۱. برای روشن (فعال) کردن سیستم، کلید  سیستم سرعت یکنواخت (کروز کنترل) روی غربلیک فرمان را فشار دهید. چراغ نمایشگر کروز CRUISE روی صفحه نمایشگر روشن می‌شود.

در شیب‌های تند، سرعت خودرو ممکن است کمی کاهش یا در هنگام پایین رفتن کمی افزایش یابد.

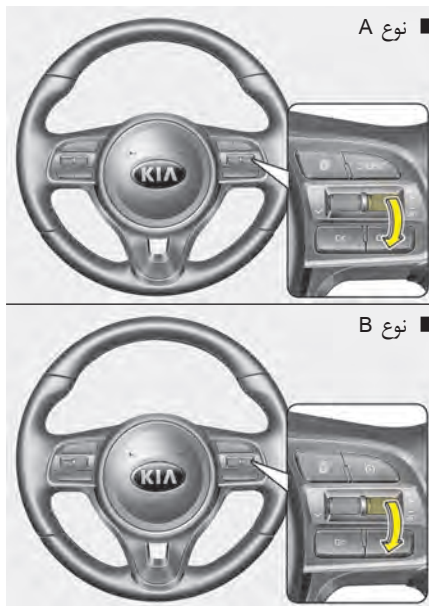

۲. سرعت خودرو را به سرعت دلخواهی که باید بیش از ۳۰ کیلومتر در ساعت باشد، افزایش دهید.

* یادآوری - خودروهای مجهز به گیربکس معمولی

در خودروهای مجهز به گیربکس معمولی، برای فعال نمودن سیستم کنترل سرعت یکنواخت پس از استارت زدن موتور باید حداقل یکبار پدال ترمز را فشار دهید.

۳. کلید SET- را فشار داده و در سرعت دلخواه رها کنید. چراغ نمایشگر SET بر روی صفحه نمایشگرها روشن می‌شود. هم‌زمان پدال گاز را رها کنید سرعت دلخواه به‌طور اتوماتیک حفظ خواهد شد.

برای افزایش سرعت یکنواخت از پیش تنظیم شده:



یکی از روش‌های زیر را دنبال کنید:
 • اهرم را به سمت بالا (RES+) حرکت داده و نگه دارید. سرعت خودرو به تدریج افزایش می‌یابد. در سرعت دلخواه کلید را رها کنید.

• اهرم را به سمت بالا (RES+) حرکت داده و بلافاصله رها کنید. با هر بار حرکت دادن اهرم به سمت بالا (RES+) به این شیوه، سرعت یکنواخت خودرو تا ۲ کیلومتر در ساعت افزایش می‌یابد.

برای کاهش سرعت یکنواخت از پیش تنظیم شده:



یکی از روش‌های زیر را دنبال کنید:
 • اهرم را به سمت پایین (SET-) حرکت داده و نگه دارید. سرعت خودرو به تدریج کاهش می‌یابد. برای باقی ماندن در سرعت دلخواه، اهرم را رها کنید.

- در خودروهای مجهز به گیربکس اتوماتیک دسته دنده را در موقعیت خلاص N قرار دهید.
- کلید لغو CANCEL/O واقع بر روی غربیلک فرمان را فشار دهید.
- سرعت خودرو را تا ۲۰ کیلومتر در ساعت کمتر از سرعت به حافظه داده شده، کاهش دهید.
- سرعت خودرو را به کمتر از حدود ۲۵ کیلومتر در ساعت کاهش دهید.

هریک از اعمال ذکر شده، عملکرد حفظ سرعت یکنواخت را لغو (کنسل) خواهد کرد (چراغ نمایشگر SET در صفحه نمایشگر خاموش خواهد شد)، اما سیستم غیرفعال (خاموش) نخواهد شد. اگر میل به برقراری مجدد عملکرد حفظ سرعت سیستم کنترل سرعت (کروز کنترل) را دارید، اهرم (RES+) روی غربیلک فرمان را به سمت بالا حرکت دهید. سرعت به سرعت تنظیم شده قبلی بازمی‌گردد.

برای غیرفعال کردن سیستم کروز کنترل (سیستم سرعت یکنواخت)، یکی از اعمال زیر را انجام دهید:





- اهرم را به سمت پایین (SET-) حرکت داده و بلافاصله رها کنید. با هر بار حرکت دادن اهرم به سمت پایین (SET-) به این شیوه، سرعت خودرو تا ۲ کیلومتر در ساعت کاهش می‌یابد.

برای افزایش موقتی سرعت در هنگام فعال بودن سیستم کروز کنترل:

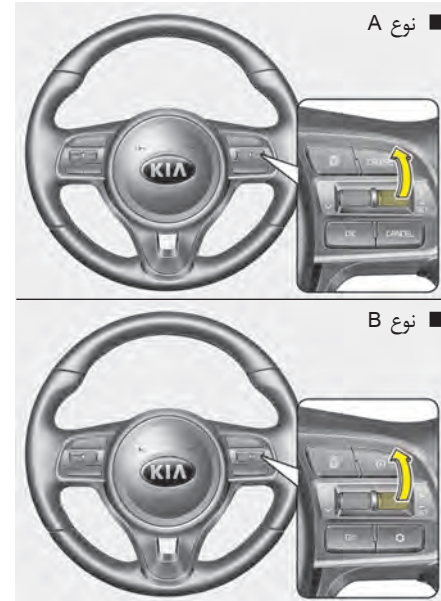

اگر در هنگامی که عملکرد سیستم کنترل سرعت یکنواخت، فعال (روشن) است و می‌خواهید به طور موقت سرعت را افزایش دهید، پدال گاز را فشار دهید. افزایش سرعت مزاحم عملکرد سیستم کنترل سرعت یکنواخت یا موجب ایجاد تغییر در سرعت برقرار شده نخواهد شد. برای بازگشت به سرعت تنظیم شده، پای خود را از روی پدال گاز بردارید.

تنظیم مجدد سرعت یکنواخت بالاتر از ۳۰ کیلومتر/ساعت در سیستم کنترل سرعت (کروز کنترل).



اگر برای لغو (کنسل) عملکرد حفظ سرعت از یکی از این شیوه‌ها (به جز استفاده از کلید ) CRUISE/ استفاده شده و سیستم هنوز روشن باشد، هنگامی که کلید + RES فشار داده شود، آخرین سرعت برقرار شده قبلی به طور اتوماتیک مجدداً برقرار خواهد شد. هرچند اگر سرعت خودرو به زیر ۳۰ کیلومتر بر ساعت رسیده باشد، سرعت برقرار شده قبلی، مجدداً برقرار نخواهد شد.

برای خاموش کردن سیستم کنترل سرعت یکنواخت (کروز کنترل) یکی از اعمال زیر را انجام دهید:

- کلید  CRUISE/ سیستم سرعت یکنواخت (کروز کنترل) را فشار دهید. (چراغ نمایشگر کروز CRUISE روی صفحه نمایشگرها خاموش خواهد شد)
 - در صورت مجهز بودن خودروی شما به سیستم محدود کننده سرعت، کلید  CRUISE/ را دو مرتبه فشار دهید. (چراغ نمایشگر سیستم سرعت یکنواخت خاموش خواهد شد)
 - موتور را خاموش کنید. (سوئیچ را ببندید).
- هریک از این اعمال ذکر شده، سیستم سرعت یکنواخت (کروز کنترل) را خاموش خواهد کرد. اگر می‌خواهید عملکرد سیستم سرعت یکنواخت (کروز کنترل) را دوباره فعال کنید، مراحل «برای برقرار کردن سرعت یکنواخت» ذکر شده در صفحات قبل را تکرار کنید.

سیستم کنترل محدود کننده سرعت (در صورت مجهز بودن)

زمانی که نمی‌خواهید حین رانندگی سرعت از حد مشخصی بالاتر رود می‌توانید با استفاده از این سیستم سرعت را ثابت نگه دارید.

اگر از سرعت تثبیت شده سرعت را بیشتر کنید، سیستم هشدار عمل کرده (چراغ سیستم محدود کننده سرعت چشمک می‌زند و صدای آژیر شنیده می‌شود) تا اینکه سرعت خودرو به سرعت محدود شده تغییر یابد.

* یادآوری

در صورت عملکرد سیستم کنترل محدود کننده سرعت، سیستم کروز کنترل نمی‌تواند فعال شود.



چراغ نمایشگر سیستم محدود کننده سرعت روشن می‌شود.

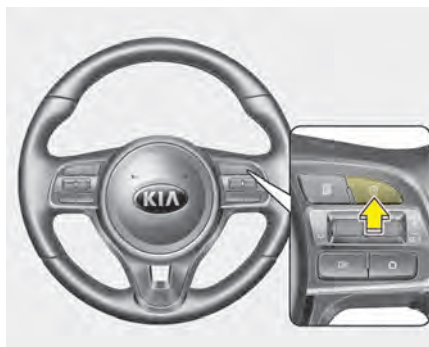

۱. کلید CRUISE/ MODE روی غربیلک فرمان را دو بار فشار دهید، تا سیستم روشن شود.



محدوده سرعت انتخابی در صفحه نمایشگرها نشان داده خواهد شد. برای رانندگی با سرعت بیش از سرعت تنظیم شده حال حاضر، پدال گاز را محکم فشار دهید (بیش از تقریباً ۸۰٪ محکم فشار دهید)، تا اینکه از مکانیزم عملکرد پدال صدای کلیک شنیده شود. سپس چراغ محدوده سرعت چشمک می‌زند و صدای آژیر شنیده می‌شود، تا اینکه سرعت خودرو به سرعت تثبیت شده بازگردد.

اهرم را به سمت بالا (RES+) یا پایین (SET-) حرکت داده و بلافاصله آن را رها کنید. سرعت تا ۱ km/h افزایش یا کاهش می‌یابد. چراغ محدودکننده سرعت روی صفحه نمایشگر روشن خواهد شد.



۲. اهرم را به سمت پایین (SET-) حرکت دهید.
۳. اهرم را به سمت بالا حرکت دهید (RES+) یا به سمت پایین حرکت دهید (SET-)، و در سرعت دلخواه رها کنید. اهرم را به سمت بالا (RES+) یا پایین (SET-) حرکت داده و نگه دارید. سرعت خودرو تا ۵ km/h افزایش یا کاهش می‌یابد.



هشدار

در صورت وجود اشکال در سیستم محدود کننده سرعت، نشانگر « --- » چشمک می‌زند. در صورت بروز اشکال، توصیه می‌کنیم سیستم توسط عاملیت مجاز کیا کنترل شود.

جهت خاموش کردن سیستم محدود کننده سرعت، یکی از اعمال زیر را انجام دهید:

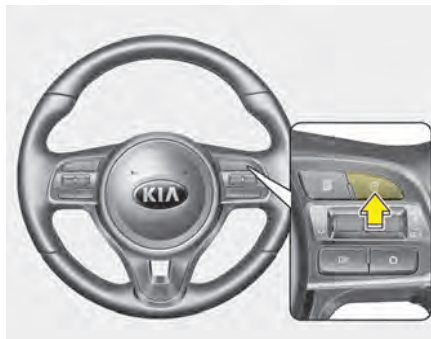

- کلید CRUISE و SPEED LIMIT MODE را فشار دهید.
- موتور را خاموش کنید (سوئیچ را ببندید).

با فشار دادن یکبار کلید CANCEL / O سیستم محدود کننده سرعت لغو می‌شود اما سیستم خاموش نمی‌شود. برای برقراری مجدد سیستم محدود کننده سرعت به سرعت دلخواه اهرم را به سمت بالا (RES+) یا پایین (RES-) حرکت دهید.

* یادآوری

- پدال گاز را تقریباً کمتر از ۵۰٪ فشار دهید، سرعت خودرو بیشتر از سرعت تنظیم شده نمی‌شود و در همان سرعت تثبیت شده باقی می‌ماند.
- صدای کلیک شنیده شده از مکانیزم Kick down هنگام فشار دادن پدال گاز، وضعیتی کاملاً عادی است.

سیستم ISG (توقف درجا و حرکت) (در صورت مجهز بودن)

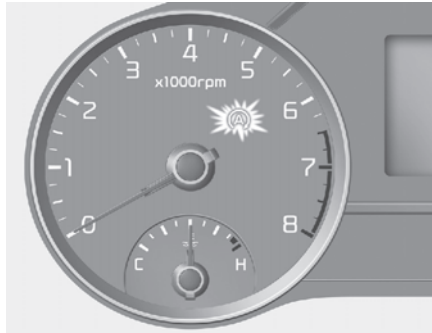
توقف خودکار موتور (Auto stop)
توقف موتور در حالت توقف درجا

با فشار دادن پدال ترمز و قرار دادن اهرم تعویض دنده در موقعیت حرکت (D) یا خلاص (N) خودرو را کاملاً متوقف کنید.

موتور خاموش می‌شود و چراغ سبز توقف اتوماتیک (A) روی صفحه نمایشگر روشن می‌شود.

*** یادآوری**
در صورت روشن شدن خودکار موتور به وسیله سیستم ISG، چندین چراغ هشدار (ESC، ABS، OFF، EPS، ESC) یا چراغ هشدار ترمز پارک ممکن است به مدت چند ثانیه روشن شوند. به دلیل کاهش ولتاژ باتری این چراغ‌ها روشن می‌شوند و به مفهوم نقص سیستم نمی‌باشد.

خودروی شما به سیستم ISG مجهز می‌باشد، زمانی که خودرو در حالت توقف باشد با خاموش کردن خودکار موتور، باعث کاهش مصرف سوخت می‌شود. (به‌عنوان مثال: توقف پشت چراغ قرمز، توقف در پشت ترافیک یا تابلوی ایست). به محض برقراری شرایط روشن شدن موتور، موتور به‌طور اتوماتیک روشن می‌شود. هر زمان که موتور شروع به کار کند سیستم ISG روشن می‌شود.

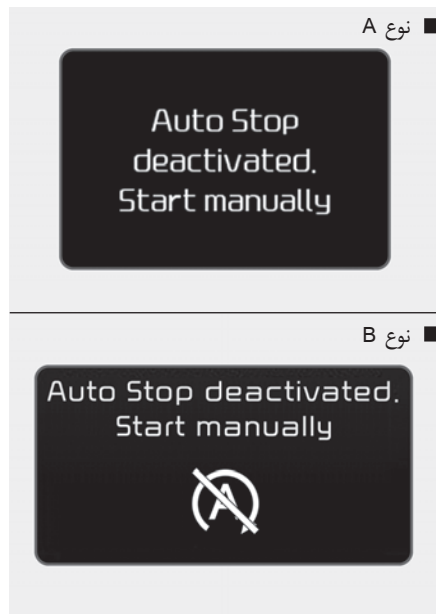

همچنین، پیغام «Auto Stop» روی صفحه نمایش LCD ظاهر می‌شود.

* یادآوری

از زمان آخرین توقف درجا باید سرعت خودرو را حداقل به 8 km/h برسانید.

- پیغام «Auto Stop deactivated Start manually» (سیستم توقف خودکار غیرفعال شده و موتور را به صورت دستی روشن نمایید) روی صفحه نمایش LCD ظاهر می‌شود.

* یادآوری

- در صورت باز کردن درب موتور در حالت توقف خودکار موارد زیر روی می‌دهد:
- سیستم ISG غیرفعال می‌شود (چراغ روی کلید ISG OFF روشن می‌شود).

Auto Start



چراغ سبز (A) AUTO STOP روی صفحه نمایشگر به مدت ۵ ثانیه چشمک می‌زند و پیغام «Auto start» روی صفحه نمایش LCD ظاهر می‌شود.

در صورت روی دادن موارد زیر، بدون هیچ عملکردی از سوی راننده، موتور بطور خودکار مجدد روشن می‌شود:

- در صورت روشن بودن ایرکاندیشن، سرعت فن در سیستم کنترل دستی ایرکاندیشن در موقعیت سوم تنظیم می‌شود.
- در صورت روشن شدن ایرکاندیشن، سرعت فن در سیستم کنترل اتوماتیکی ایرکاندیشن در موقعیت ششم تنظیم می‌شود.
- حین گذشتن زمان قابل توجهی با روشن بودن سیستم کنترل ایرکاندیشن.
- در صورت روشن بودن سیستم برفک/بخارزدایی
- در صورت پایین بودن فشار خلاء ترمز.
- در صورت پایین بودن مقدار شارژ باتری.
- در صورت افزایش سرعت خودرو از ۱ km/h.
- در صورت خاموش بودن موتور به مدت طولانی به وسیله سیستم توقف خودکار.
- در صورت فشار دادن پدال ترمز و نیستن کمربند ایمنی یا باز بودن درب سمت راننده.

روشن کردن خودکار موتور Auto start روشن کردن مجدد موتور از حالت توقف درجا

Press brake pedal for Auto Start



- پدال ترمز را رها کرده یا
- درحالی‌که پدال ترمز را فشار می‌دهید، اهرم دسته دنده را در موقعیت (R) یا دستی قرار دهید.
- موتور روشن شده و چراغ سبز (A) AUTO STOP روی صفحه نمایشگر خاموش می‌شود.

غیرفعال کردن سیستم ISG

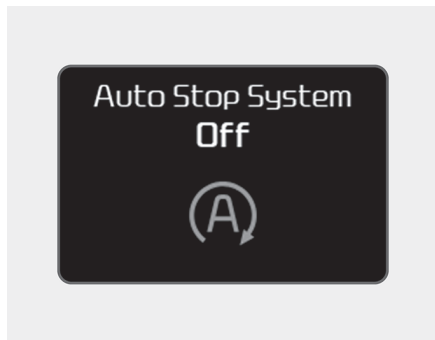

- اگر مایل به غیرفعال کردن سیستم ISG هستید، کلید ISG OFF را فشار دهید. چراغ روی کلید ISG OFF روشن شده و پیغام «Auto Stop OFF» روی صفحه نمایش ظاهر می‌شود.
- در صورت فشار دادن مجدد کلید ISG OFF سیستم فعال شده و چراغ روی ISG OFF خاموش می‌شود.



* یادآوری

- در صورتی که سیستم ISG تحت شرایط عملکردی قرار نگیرد، سیستم غیرفعال می‌شود. چراغ روی کلید ISG OFF روشن شده و پیغام «Auto Stop conditions not met» روی صفحه نمایش LCD ظاهر می‌شود.
- در صورتی که چراغ و پیغام به‌طور مداوم روشن باشند، شرایط عملکردی را کنترل نمایید.

شرایط عملکرد سیستم ISG

- سیستم ISG تحت شرایط زیر عمل می‌کند:
- در صورت بسته بودن کمربند ایمنی راننده
- در صورت بسته بودن درب سمت راننده و درب موتور
- در صورت مناسب بودن فشار خلاء ترمز
- در صورت شارژ به اندازه مجاز باتری
- در صورت قرار گرفتن دمای بیرونی بین ۱۰- و ۳۵ درجه سانتیگراد
- در صورت پایین نبودن دمای مایع خنک کننده

سیستم کنترل حالت رانندگی (در صورت مجهز بودن)

حالت رانندگی (Drive Mode)

هر زمان با فشار دادن کلید DRIVE MODE، حالت رانندگی به صورت زیر تغییر می‌کند.



* در صورت انتخاب حالت عادی (NORMAL)، روی صفحه نمایشگر چراغی روشن نخواهد شد.

عملکرد سیستم اقتصادی فعال ECO

ECO

سیستم اقتصادی فعال با کنترل موثر پارامترهای عملکردی موتور و سیستم گیربکس، میزان مصرف سوخت را کاهش می‌دهد. میزان مصرف سوخت به عادات رانندگی راننده و شرایط جاده بستگی دارد.

- در صورت فشار دادن کلید DRIVE MODE، و انتخاب حالت ECO، چراغ نمایشگر ECO (سبزنگ) روشن شده، عملکرد سیستم اقتصادی فعال ECO را نمایش می‌دهد.

- زمانی که سیستم اقتصادی فعال ECO فعال شده است، حتی با روشن کردن مجدد موتور، سیستم فعال می‌ماند. برای غیرفعال کردن سیستم ECO، کلید DRIVE MODE را مجدد فشار دهید.

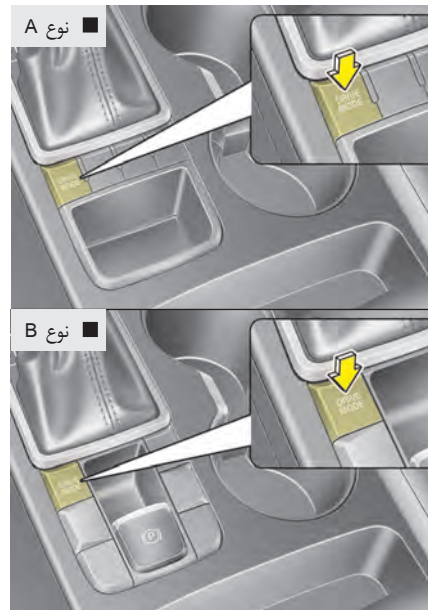

حالت رانندگی یا Drive mode با توجه به عملکرد راننده و یا شرایط جاده انتخاب می‌گردد.

زمانی که سیستم اقتصادی فعال (ECO) فعال شده است:

- حتی با فشردن کامل پدال گاز، میزان شتاب حرکتی کاهش می‌یابد.
- عملکرد ایرکاندیشن محدود خواهد شد.
- الگوی تعویض دنده گیربکس اتوماتیک تغییر می‌کند.
- سر و صدای موتور ممکن است بیشتر شود.

بروز شرایط فوق در زمان عملکرد سیستم ECO فعال جهت بهینه کردن مصرف سوخت، امری عادی است.

محدودیت‌های عملکردی سیستم اقتصادی فعال ECO:

- در صورتی که حین عملکرد سیستم اقتصادی فعال ECO، شرایط زیر رخ دهد، حتی با وجود عدم تغییر نمایشگر ECO، عملکرد سیستم محدود می‌شود.
- تا زمانی که دمای مایع خنک‌کننده پایین است: تا زمانی که عملکرد موتور به حالت عادی بازگردد، عملکرد سیستم محدود است.
- حین رانندگی در سربالایی: به دلیل بالا رفتن از سربالایی و محدودیت تولید گشتاور موتور، سیستم تا به دست آوردن قدرت محدود می‌شود.
- حین استفاده از حالت دستی تعویض دنده: براساس موقعیت دسته دنده، سیستم محدود می‌شود.
- حین فشار دادن محکم پدال گاز برای چند ثانیه: با در نظر گرفتن تمایل راننده به افزایش سرعت، سیستم محدود می‌شود.

حالت مسابقه‌ای یا اسپرت

در حالت اسپرت با کنترل شدن اتوماتیکی غریبک فرمان، موتور و سیستم گیربکس حالت رانندگی دینامیکی تنظیم می‌شود.

SPORT

- در صورت فشار دادن کلید DRIVE MODE و انتخاب حالت مسابقه‌ای یا اسپرت (SPORT) چراغ نمایشگر (زرد رنگ) روشن خواهد شد.
- در صورت فعال شدن حالت مسابقه‌ای یا اسپرت (SPORT) و روشن و خاموش کردن دکمه روشن خاموش موتور (engine start/stop button) سیستم به حالت معمولی (NORMAL) تغییر می‌کند. برای فعال کردن حالت اسپرت کلید DRIVE MODE را مجدد فشار دهید.
- در صورت فعال شدن سیستم:
 - پس از افزایش سرعت، سیستم وضعیت دنده و دور موتور را برای مدتی در همان حالت حفظ می‌کند حتی اگر پدال گاز فشار داده نشود.
 - تعویض دنده به دنده بالاتر با تأخیر همراه خواهد بود.

*** یادآوری**

در حالت مسابقه‌ای یا اسپرت مصرف بهینه سوخت کاهش می‌یابد.

سیستم شناسایی نقاط کور (BSD، در صورت مجهز بودن)

⚠️ **اخطار**

- **حین رانندگی همیشه حتی حین عملکرد سیستم BSD شرایط جاده را کنترل نموده، برای حوادث غیرمنتظره هشیار باشید.**
- **سیستم تشخیص نقاط کور BSD، سیستمی است که برای کمک به راننده طراحی شده است به این سیستم بیش از حد تکیه نکرده و برای رانندگی ایمن بسیار دقت نمایید.**

① سیستم شناسایی نقاط کور (BSD) محدوده منطقه هشدار بستگی به سرعت خودرو دارد. در صورت بالا بودن سرعت خودرو حدود ۱۰ km/h بیشتر از خودروهای دیگر، عملکرد هشدار فعال نمی‌شود.

② سیستم کمکی تغییر مسیر (LCA) در صورت نزدیک شدن خودروی دیگر با سرعت بالا به خودروی شما، عملکرد سیستم هشدار فعال می‌شود.

③ سیستم هشدار وجود موانع در نقاط کور هنگام حرکت به عقب (RCTA) در صورت حرکت به سمت عقب، حسگر نزدیک شدن خودروها به سمت راست یا چپ را شناسایی کرده و عملکرد سیستم هشدار فعال می‌شود.

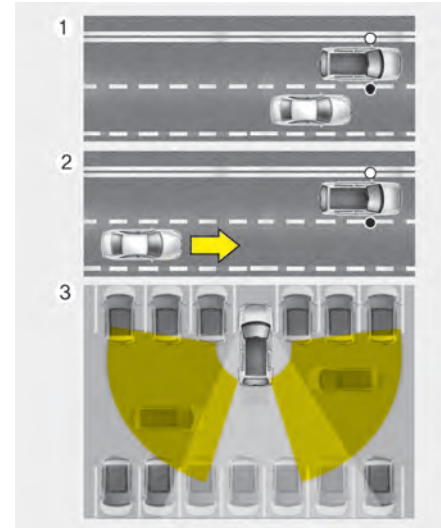

سیستم BSD (شناسایی نقاط کور) از حسگر رادار برای هشدار به راننده حین رانندگی استفاده می‌کند. این حسگر سمت عقب خودرو را شناسایی کرده و اطلاعاتی را برای راننده فراهم می‌آورد.

سیستم شناسایی نقاط کور (BSD)/سیستم کمکی تغییر مسیر (LCA)

شرایط عملکردی



در صورت قرار داشتن سوئیچ خودرو در وضعیت روشن، با فشار دادن کلید سیستم شناسایی نقاط کور BSD، چراغ نمایشگر روی کلید روشن می‌شود. در صورتی که سرعت خودرو به بیش از ۳۰ km/h برسد، سیستم فعال خواهد شد. در صورت فشار دادن مجدد کلید، چراغ نمایشگر روی کلید و سیستم خاموش خواهد شد. در صورتی که سوئیچ در وضعیت خاموش OFF و سپس روشن ON قرار گیرد، سیستم به وضعیت قبلی بازمی‌گردد.

انواع اعلان هشدار

در مواقع زیر سیستم فعال می‌شود:

۱. سیستم روشن باشد.
۲. سرعت خودرو بیش از ۳۰ km/h باشد.
۳. خودروی دیگری در پشت خودرو شناسایی شود.

زمانی که از سیستم استفاده نمی‌کنید، با قرار دادن کلید در موقعیت خاموش Off، سیستم را غیرفعال نمایید.

زمانی که سیستم روشن می‌شود، چراغ هشدار روی آینه بغل به مدت ۳ ثانیه روشن خواهد شد.

- هشدار مرحله دوم غیرفعال می‌شود.
- جهت فعال کردن سیستم هشدار: حالت تنظیمات کاربر User Setting Mode را انتخاب کنید ← گزینه BSD روی صفحه نمایش LCD را انتخاب کنید.
- جهت غیرفعال کردن سیستم هشدار: حالت تنظیمات کاربر User Setting Mode را انتخاب کنید ← در صورت انتخاب نکردن گزینه BSD روی صفحه نمایش LCD را انتخاب کنید.

هشدار 

عملکرد سیستم هشدار یک سیستم کمکی برای راننده می‌باشد. در صورت لزوم این عملکرد را غیرفعال کنید.



در مرحله دوم در مواقع زیر آژیر به صدا درمی‌آید.
۱. هشدار مرحله اول فعال شده باشد.
۲. دسته راهنما در حالت تغییر مسیر قرار می‌گیرد.
پس از فعال شدن آژیر مرحله دوم، چراغ هشدار روی آینه بغل روشن شده و آژیر به صدا درمی‌آید. در صورت قرار دادن دسته راهنما در موقعیت اولیه، هشدار مرحله دوم غیرفعال خواهد شد.

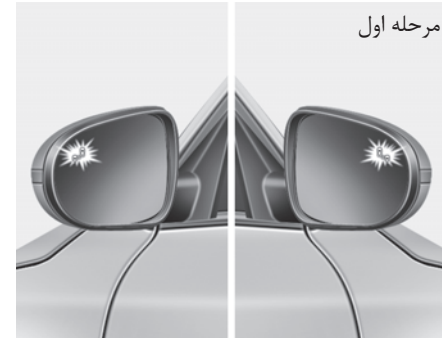

در صورتی که درون محدوده سیستم، خودرویی شناسایی شود، چراغ هشدار زرد رنگی بر روی آینه بغل روشن می‌شود.
در صورتی که خودروی شناسایی شده در محدوده شناسایی قرار نداشته باشد، با توجه به شرایط رانندگی سیستم هشدار غیرفعال خواهد شد.

حسگرهای شناسایی



حسگرها داخل سپر عقب تعبیه شده‌اند. برای عملکرد صحیح سیستم، همیشه سپر عقب را تمیز نگه دارید.

پیغام هشدار



در صورت وجود مواد خارجی بر روی سپر عقب یا وجود گرما در نزدیکی سپر عقب، چراغ نمایشگر روی کلید و سیستم به‌طور اتوماتیک خاموش می‌شوند.

مواد خارجی را از روی سپر عقب تمیز کنید. پس از تمیز کردن سپر عقب، در صورت رانندگی به مدت ۱۰ دقیقه، سیستم به‌طور عادی فعال می‌شود.

در صورتی که حتی پس از تمیز کردن مواد خارجی، سیستم به‌طور عادی فعال نشود، توصیه می‌شود برای کنترل و بازرسی خودرو به عاملیت مجاز کیا مراجعه نمایید.

ممکن است در صورت عدم وجود مواد خارجی بر روی سپر عقب نیز این پیغام را دریافت کنید، به‌عنوان مثال هنگام رانندگی در مناطق روستایی یا مناطق باز، مانند صحرا که داده کافی برای عملیات وجود ندارد.

این پیغام همچنین ممکن است هنگام بارندگی شدید یا به خاطر خیس بودن زمین فعال شود. در این مورد نیاز به سرویس خودرو نیست.

شرایط عملکردی

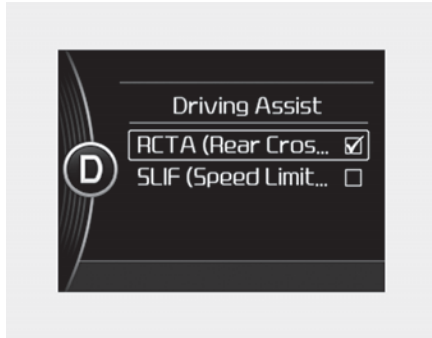

- در حالت تنظیمات کاربر (User Setting) گزینه سیستم هشدار وجود موانع در نقاط کور هنگام حرکت به عقب (RCTA) در بخش Driving Assist (سیستم کمکی در رانندگی) روی صفحه نمایشگر را انتخاب کنید. سیستم روشن شده و در حالت انتظار (standby) قرار می‌گیرد.
- برای خاموش شدن سیستم RCTA را مجدداً انتخاب کنید.
- در صورت خاموش و روشن کردن مجدد خودرو، سیستم RCTA به حالت قبل از خاموش شدن خودرو بازمی‌گردد. همواره در صورت استفاده نکردن از سیستم RCTA، آن را خاموش کنید.
- زمانی که سرعت خودرو به زیر ۱۰ km/h کاهش یابد و دسته تعویض دنده در موقعیت دنده عقب (R) قرار داشته باشد، سیستم فعال خواهد شد.

سیستم RCTA (سیستم هشدار وجود موانع در نقاط کور هنگام حرکت به عقب)

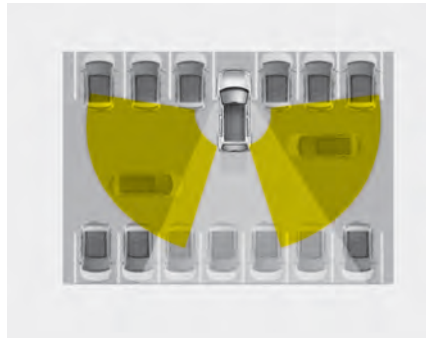

در صورتی که خودرو از موقعیت پارک به سمت عقب حرکت کند، حسگرهای مربوطه، نزدیک شدن خودروها به سمت راست یا چپ را شناسایی کرده و راننده را از این وضعیت مطلع می‌کند.



در صورت عدم عملکرد صحیح سیستم، پیغامی ظاهر شده و چراغ نمایشگر روی کلید خاموش می‌شود. سیستم به‌طور اتوماتیک خاموش می‌شود.

توصیه می‌شود برای کنترل و بازرسی خودرو به عاملیت مجاز **کیا** مراجعه نمایید.

انواع هشدار



- محدوده شناسایی سیستم هشدار وجود موانع در نقاط کور هنگام حرکت به عقب (RCTA) با توجه به جهت کناره‌ها حدود ۰/۵ تا ۲۰ متر است. در صورتی که سرعت خودروی نزدیک به شما ۷ km/h تا ۳۶ km/h در محدوده حسگر باشد، خودرو شناسایی می‌گردد. اما محدوده حسگر با توجه به شرایط متفاوت است. همواره نسبت به محیط اطراف دقت لازم را داشته باشید.

- در صورت شناسایی خودروی نزدیک به خودروی شما به وسیله حسگرها، صدای آژیر شنیده شده و چراغ هشدار روی آینه بغل چشمک خواهد زد.
- در صورت خارج شدن خودروی شناسایی شده از محدوده حسگر، یعنی اگر خودروی پشت شما به جهت مخالف حرکت کرده و از خودروی شما دور شود یا سرعت خود را کم نماید در این صورت سیستم هشدار غیرفعال می‌گردد.
- ممکن است به جهت عوامل و شرایط دیگر، عملکرد سیستم غیرفعال و سیستم به درستی کار نکند، همواره نسبت به محیط اطراف دقت لازم را داشته باشید.
- * در صورت پوشانده شدن سمت راست یا چپ سپر به وسیله موانع یا خودروهای دیگر، توانایی حس کردن سیستم ممکن است دچار آسیب‌دیدگی شود.

شرایط عدم عملکرد

در مواقع زیر آینه‌های جانبی ممکن است به راننده هشدار ندهند:

- قاب پشت آینه آسیب دیده یا گرد و خاک داشته باشد.

- شیشه با گرد و غبار پوشیده شده باشد.

- شیشه‌ها خیلی تیره شده باشند.

هشدار

• اگر سپر تعویض شده و یا در نزدیکی حسگر تعمیرات انجام شود، سیستم ممکن است به درستی عمل نکند.

• محدوده شناسایی حسگر براساس عرض جاده ممکن است متفاوت باشد. در صورتی که جاده باریک باشد، ممکن است سیستم خودروهایی که در لاین مجاور وجود دارند را به اشتباه شناسایی کند.

• برعکس، اگر جاده خیلی عریض باشد، ممکن است سیستم دیگر خودروها را شناسایی نکند.

• ممکن است امواج قوی الکترومغناطیسی منجر به خاموش شدن سیستم گردند.

اخطار

• هرگاه سیستم، خودرویی را در پشت خودروی شما شناسایی کند، چراغ هشدار روی آینه بغل روشن می‌شود.

برای جلوگیری از تصادف، فقط بر چراغ هشدار تمرکز نکرده و محیط اطراف خود را کنترل نمایید.

• حتی در صورتی که خودرو به سیستم BSD (شناسایی نقاط کور) مجهز است، ایمن رانندگی کنید.

تنها به این سیستم تکیه نکرده و پیش از تغییر لاین محیط اطراف خودرو را کنترل نمایید. ممکن است در برخی شرایط، سیستم به راننده هشدار ندهد، بنابراین همیشه حین رانندگی اطراف خود را کنترل نمایید.

توجه راننده

در مواقع زیر ممکن است سیستم به درستی عمل نکرده و به راننده کمک نکند؛ بنابراین راننده باید هوشیار باشد.

– جاده‌های پیچ‌دار، باجه پرداخت عوارض و غیره.
– اطراف حسگر بر اثر بارش باران، برف، گل و غیره لک شده است.

– سپر عقب در نزدیکی حسگر با مواد خارجی همانند برچسب، گارد سپر، پایه دوچرخه و غیره پوشانده یا مخفی شده باشد.

– سپر عقب صدمه دیده یا حسگر از محل خود خارج شده است.

– ارتفاع خودرو به شدت تغییر کرده است، همانند زمانی که بار زیادی در صندوق قرار گرفته، فشار باد لاستیک‌ها غیرعادی است و غیره.

– به دلیل هوای بد همانند بارش باران یا برف.

– جسم ثابتی همانند گاردریل و غیره در نزدیکی خودرو وجود دارد.

– خودروی بزرگی همانند اتوبوس یا کامیون در نزدیکی خودرو است.

– موتورسیکلت یا دوچرخه در نزدیکی خودرو است.

– کامیونت تخت در نزدیکی خودرو است.

– خودرو و خودروی کناری با هم استارت خورده و گاز داده‌اند.

– خودروی دیگری با سرعت زیاد از کنار خودرو عبور کرده است.

– حین تغییر مسیر حرکت.

– زمانی که روی سطحی شیب‌دار حرکت می‌کنید که ارتفاع خطوط متفاوت است.

– زمانی که خودروی دیگری در پشت خودرو بسیار نزدیک خودرو رانندگی می‌کند.

– زمانی که یدک‌کش نصب شده است.

– زمانی که دمای هوا در نزدیکی سپر خیلی بالاست.

– زمانی که حسگرها به وسیله خودروهای دیگر، دیوار و ستون‌های پارکینگ پوشانده شوند.

– زمانی که خودرو و خودروی شناسایی شده به سمت عقب حرکت کنند.

– در صورت وجود اشیاء کوچک مانند کارت خرید و کالسکه بچه.

– در صورت وجود خودروهای با ارتفاع کم مانند خودروهای مسابقه‌ای.

– زمانی که خودرویی نزدیک خودروی شما می‌شود.

– زمانی که خودروی خط (لاین) کناری، دو خط (لاین) دورتر می‌شود یا زمانی که خودروی دو خط (لاین) دورتر به خط (لاین) کناری حرکت می‌کند.

رانندگی اقتصادی

مصرف اقتصادی سوخت خودرو شما به طور عمده به شیوه رانندگی شما، محل رانندگی و زمان رانندگی بستگی دارد.

هریک از این عوامل در میزان کیلومتر طی شده با مصرف هر لیتر بنزین تأثیر می‌گذارد. برای حداکثر استفاده اقتصادی ممکن از خودرو، توصیه‌های رانندگی ارائه شده در زیر را برای کمک به صرفه‌جویی مالی در پرداخت هزینه‌های سوخت و تعمیرات، به کار ببندید:

- به نرمی رانندگی کنید. افزایش سرعت را با شتاب معمول انجام دهید. از شروع به حرکت ناگهانی یا تغییر دنده در حد آخر گاز استفاده نکرده و با سرعت یکنواخت رانندگی کنید. فاصله چراغ‌های قرمز را با شتاب طی نکنید. سعی کنید سرعت خود را طوری تنظیم نمایید که مجبور به تغییر سرعت غیرلازم مکرر نباشد. در حد امکان از گرفتار شدن در ترافیک سنگین خودداری کنید. همیشه فاصله مناسب را از دیگر خودروها حفظ کنید، به نحوی که بتوانید از ترمزهای غیرلازم خودداری کنید. این امر همچنین سایش ترمز را نیز کاهش می‌دهد.
- با سرعت متوسط رانندگی کنید. هرچه سرعت بیشتر باشد، خودرو سوخت بیشتری را مصرف می‌کند. رانندگی با سرعت متوسط بخصوص در بزرگراه‌ها، یکی از موثرترین روش‌ها در کاهش مصرف سوخت است.

● پای خود را روی پدال ترمز و کلاچ رها نکنید. این امر می‌تواند باعث افزایش مصرف سوخت و همچنین افزایش میزان فرسایش اجزاء این سیستم‌ها شود. به علاوه رانندگی با رها کردن پا بر روی پدال ترمز ممکن است باعث داغ کردن ترمزها شود که این خود نیز می‌تواند موجب کم اثر شدن ترمزها و عواقب جدی ناشی از آن شود.

● از لاستیک‌های خود به خوبی مواظبت کنید. باد لاستیک‌ها را در حد توصیه شده حفظ کنید. فشار باد غیر صحیح چه بسیار زیاد و چه بسیار کم به فرسوده شدن غیرضروری لاستیک‌ها منجر می‌شود. حداقل ماهی یک بار فشار باد لاستیک‌ها را کنترل کنید.

● از تنظیم بودن صحیح فرمان اطمینان حاصل کنید. تنظیم نبودن فرمان می‌تواند در اثر برخورد با جداول کنار خیابان‌ها یا رانندگی با سرعت زیاد بر روی سطوح ناصاف به وجود آمده باشد. تنظیم فرمان ضعیف باعث فرسوده شدن سریع‌تر لاستیک می‌شود و همچنین می‌تواند باعث پدید آمدن مشکلات دیگر شود، ضمن آنکه باعث مصرف سوخت بیشتر نیز می‌شود.

● خودرو خود را در شرایط خوب نگهداری کنید. برای مصرف اقتصادی بهتر و کاهش هزینه‌های نگهداری، خودرو خود را مطابق با برنامه نگهداری ذکر شده در بخش ۸ نگهداری کنید. اگر در شرایط سخت جاده مجبور به رانندگی هستید، امور نگهداری باید در فواصل زمانی کوتاه‌تر و تکرار بیشتر انجام گیرد (برای شرح بیشتر فصل ۸ را مطالعه کنید).

● خودرو را تمیز نگهدارید. برای حفظ حداکثری عمر، خودرو باید تمیز و عاری از مواد خورنده نگهداری شود. جلوگیری از انباشته شدن خاک، گل یا یخ و غیره در زیر خودرو امری بسیار مهم است. این وزن اضافی می‌تواند به افزایش مقدار مصرف سوخت و زنگ‌زدگی منجر شود.

● سبک حرکت کنید، وزن اضافی غیرلازم را با خود حمل نکنید. وزن اضافی باعث اختلال در مصرف اقتصادی سوخت می‌شود.

● اجازه ندهید بیش از نیاز، موتور در دور آرام روشن باقی بماند. اگر منتظر چیزی هستید (و در ترافیک گیر نکرده‌اید) خودرو خود را خاموش کرده و در هنگام آمادگی برای حرکت آن را مجدداً روشن کنید.

حفظ خودرو در شرایط خوب عملکردی از نظر اقتصادی و ایمنی مهم است، بنابراین توصیه می‌شود با مراجعه به عاملیت مجاز کیا برنامه بازرسی و تعمیر نگهداری دوره‌ای خودرو را انجام دهید.

اخطار – حرکت با موتور خاموش

هرگز در حین حرکت در سرازیری‌ها یا در حال حرکت اقدام به خاموش کردن موتور نکنید. بدون وجود موتور روشن، سیستم‌های هیدرولیک فرمان و بوستر ترمز به نحو مناسب عمل نخواهند کرد. به جای آن موتور را روشن نگه داشته و برای استفاده از اثر ترمز موتوری، دنده را به دنده سنگین‌تر مناسب تغییر دهید. خاموش کردن موتور در حین حرکت می‌تواند قفل غریبک فرمان را درگیر کرده (در صورت مجهز بودن)، به از دست رفتن عملکرد غریبک که می‌تواند باعث آسیب‌های جدی جسمی یا مرگ شود، منجر گردد.

● به خاطر داشته باشید خودرو شما نیاز به گرم کردن طولانی مدت ندارد، پس از روشن شدن خودرو اجازه دهید موتور ۱۰ تا ۲۰ ثانیه در دور آرام کار کند، سپس اقدام به جا زدن دنده و حرکت نمایید. هرچند در هوای بسیار سرد باید به موتور اجازه دهید مدت زمان نسبتاً بیشتری را جهت گرم شدن صرف نماید.

- به موتور فشار نیاورده و بیش از حد به موتور گاز ندهید. منظور از فشار آوردن، رانندگی با سرعت کم در دنده بسیار بالا است که منجر به پس زدن موتور می‌شود. اگر چنین حالتی اتفاق افتاد، دنده را با دنده سنگین‌تر تعویض کنید. دور بیش از حد، به گاز دادن بیش از حد ایمن تعیین شده گفته می‌شود. این امر قابل جلوگیری به وسیله تعویض دنده در سرعت‌های تعیین شده است.
- صرفه‌جویی را در استفاده از ایرکاندیشن (کولر) مراعات کنید. سیستم ایرکاندیشن توسط نیروی موتور فعال می‌شود، بنابراین مصرف سوخت با استفاده از ایرکاندیشن (کولر) افزایش می‌یابد.
- باز بودن پنجره‌ها در سرعت‌های بالا می‌تواند باعث افزایش مصرف سوخت شود.
- وجود باد از ناحیه پهلو یا جلوی خودرو به مصرف اقتصادی سوخت لطمه می‌زند. برای کمک به جبران بخشی از این مصرف غیرلازم، سرعت خودرو را در این شرایط کم کنید.

رانندگی در شرایط خاص

رانندگی در شرایط خطرناک

در هنگام برخورد با شرایط خطرناک رانندگی نظیر آب، برف، یخ، گل، شن یا خطرات مشابه، از توصیه‌های زیر پیروی کنید:

- با هوشیاری رانندگی کرده و فاصله بیشتری را برای ترمز در نظر بگیرید.
- از حرکات ناگهانی در زمان ترمز کردن و چرخاندن غریبک فرمان اجتناب کنید.
- در هنگام استفاده از ترمز غیر مجهز به سیستم ضد قفل (ABS) به پمپ کردن نرم پدال ترمز به بالا و پایین تا توقف خودرو ادامه دهید.

⚠️ **اخطار – سیستم ترمز ضد قفل ABS**

در خودروهای مجهز به ترمز ABS، پدال ترمز را پمپ نکنید.

- در صورت گیر کردن در برف، گل یا شن از دنده ۲ استفاده کنید. برای جلوگیری از گردش هرز (بکسوات) چرخ‌های محرک، سرعت را به آرامی افزایش دهید.

- در هنگام گیر کردن در یخ، برف یا گل، از شن، سنگ نمک، زنجیر چرخ یا دیگر اشیاء یا مواد غیرلغزنده در زیر چرخ‌های محرک استفاده کنید تا کشش و اصطکاک لازم و چسبندگی لاستیک به جاده را تامین نمایید.

⚠️ **اخطار – تغییر به دنده سنگین‌تر (دنده معکوس)**

در هنگام رانندگی بر روی سطوح لغزنده تعویض به دنده سنگین‌تر در گیربکس‌های اتوماتیک می‌تواند باعث سانحه شود. تغییر ناگهانی سرعت چرخش چرخ‌ها می‌تواند باعث لیز خوردن چرخ‌ها گردد. در هنگام تعویض دنده به دنده سنگین‌تر در سطوح لغزنده، با احتیاط عمل کنید.

بیرون کشیدن خودرو توسط جلو و عقب کردن اگر برای بیرون کشیدن خودرو از برف، شن یا گل مجبور به جلو و عقب کردن خودرو شدید، ابتدا فرمان را به سمت راست و چپ بچرخانید تا موانع اطراف چرخ‌های جلو را دور کنید، سپس برای حرکت به عقب و جلو، دسته دنده را به موقعیت دنده یک و دنده عقب R (در خودروهای مجهز به گیربکس معمولی) و یکی از دنده‌های جلو یا دنده عقب R (در خودروهای مجهز به گیربکس اتوماتیک) مکرراً تغییر دهید. با گاز بازی نکرده و حرکت چرخشی هرزگرد چرخ‌ها (بکسوات) را تا حد ممکن کم کنید. اگر پس از چندین بار سعی، هنوز گیر کرده‌اید، برای جلوگیری از داغ کردن موتور و احتمال صدمه دیدن گیربکس، با استفاده از خودرو بکسل کننده، خودرو را بیرون بکشید.

⚠️ **هشدار**

جلو و عقب کردن مکرر و طولانی مدت ممکن است باعث داغ کردن موتور، صدمه دیدن یا معیوب شدن گیربکس و آسیب دیدن لاستیک شود.

فرمان گیری نرم در پیچ‌ها



از ترمز کردن یا تعویض دنده در پیچ‌ها و بخصوص در هنگام خیس بودن جاده‌ها، اجتناب کنید. در وضعیت مطلوب همیشه پیچ‌ها باید با شتاب آرام طی شوند. اگر از این پیشنهادها پیروی کنید، سایش لاستیک‌ها حداقل ممکن خواهد بود.

⚠️ **اخطار**

اگر خودرو شما در برف، گل، شن و نظایر آنها گیر کرده باشد. شما ممکن است اقدام به آزاد کردن خودرو با جلو و عقب کردن مکرر آن نمایید. در صورت وجود افراد یا اشیاء در نزدیکی خودرو، از این روش استفاده نکنید. در حین جلو عقب کردن، ممکن است خودرو از گیر آزاد و به طور ناگهانی به سمت جلو یا عقب حرکت کرده، باعث آسیب دیدن افراد یا اشیاء نزدیک خودرو شود.

⚠️ **اخطار**

چرخش هرز چرخ‌ها

چرخ‌ها را به صورت هرز (بکسوات) بخصوص در سرعت‌های بیش از ۵۶ کیلومتر در ساعت، نچرخانید. چرخاندن چرخ‌ها به صورت هرز (بکسوات) با سرعت بالا در هنگام بی‌حرکت بودن خودرو، می‌تواند باعث داغ شدن لاستیک‌ها، ترکیدن و صدمه زدن به افراد ایستاده در کنار خودرو شود.

* **یادآوری**

قبل از جلو و عقب کردن مکرر خودرو، سیستم کنترل پایداری الکترونیکی ESC باید خاموش شود.

رانندگی در شب



به خاطر آنکه رانندگی در تاریکی شب خطرات بیشتری را نسبت به رانندگی در روشنایی روز ارائه می‌دهد، در زیر بعضی از نکات مهم برای به حافظه‌سپاری عرضه می‌شود:

- آهسته حرکت کرده و از خودروهای دیگر فاصله بیشتری را حفظ کنید، چون دیدن در شب به خصوص در محدوده‌هایی که چراغ‌های روشنایی خیابان در آنها وجود ندارد، مشکل‌تر از روز است.
- برای کاهش انعکاس نور چراغ‌های جلو دیگر خودروها، آینه‌ها را تنظیم کنید.

رانندگی در باران



- چراغ‌های جلو خودرو خود را تمیز نموده و شعاع نور چراغ‌ها را در خودروهای غیرمجهز به تنظیم اتوماتیک شعاع نور تنظیم کنید. چراغ‌های کثیف و نامیزان، دید شب را بسیار مشکل‌تر می‌کنند.
- از نگاه کردن مستقیم به چراغ‌های جلو خودروهای مخالف اجتناب کنید. دید شما ممکن است به‌طور موقت کور شده و عادت کردن مجدد چشم‌ها به تاریکی چندین ثانیه طول بکشد.

وجود باران و جاده خیس می‌تواند رانندگی را خطرناک نماید، بخصوص زمانی که برای رانندگی در آسفالت لیز، آمادگی لازم را ندارید. در زیر بعضی از نکات برای لحاظ کردن در هنگام رانندگی در باران عرضه می‌شود:

- باران شدید دیدن را مشکل‌تر و مسافت لازم برای توقف خودرو را بیشتر می‌کند. بنابراین سرعت را کم کنید.
- وضعیت خوب برف پاک‌کن‌ها را حفظ کنید. اگر علائمی از خط انداختن یا باقی ماندن لک بر روی شیشه را مشاهده نمودید، تیغه‌های برف پاک‌کن‌ها را تعویض کنید.

رانندگی در بزرگراه‌ها لاستیک‌ها



فشار باد لاستیک‌ها را براساس مشخصات ذکر شده تنظیم کنید. کم بودن فشار باد لاستیک باعث گرم شدن و صدمه دیدن احتمالی لاستیک می‌شود. از به کار گرفتن لاستیک‌های فرسوده یا صدمه دیده که باعث کم شدن چسبندگی لاستیک به جاده (کشش) در حرکت یا خرابی آن می‌شود اجتناب کنید.

* یادآوری

هرگز از حداکثر فشار باد نوشته شده بر روی لاستیک‌ها تخطی نکنید.

رانندگی در مناطق آب گرفته

از رانندگی در مناطق آب گرفته اجتناب کنید، مگر اینکه از بالاتر نبودن ارتفاع آب از زیر تویی چرخ‌ها اطمینان داشته باشید. از میان هر سطح پوشیده از آب، به آهستگی رانندگی کنید. چون ممکن است عملکرد ترمز تحت تاثیر آب قرار گرفته باشد، لذا مسافت توقف کافی را مد نظر قرار دهید. پس از رانندگی از میان آب، با چندین بار اعمال نرم ترمز در حین حرکت، ترمزها را خشک کنید.

رانندگی در خارج از جاده

حین رانندگی خارج از جاده بسیار دقت کنید چرا که ممکن است سنگ‌ها یا ریشه درختان به خودرو صدمه بزنند. پیش از رانندگی با مکانی که قصد رانندگی در آن را دارید آشنا شوید.

- اگر لاستیک‌ها وضعیت خوبی ندارند، ترمز و توقف سریع بر روی آسفالت خیس می‌تواند باعث لیز خوردن شده، به تصادف احتمالی منجر شود. از خوب بودن وضعیت لاستیک‌ها اطمینان حاصل کنید.
- برای راحت‌تر دیده شدن شما توسط دیگران، چراغ‌های جلو خودرو خود را روشن کنید.
- رانندگی با سرعت زیاد از میان گودال‌های بزرگ آب می‌تواند بر ترمزها تاثیر بگذارد. اگر مجبور به عبور از گودال‌های آب هستید، سعی کنید آهسته از میان آنها بگذرید.
- اگر تصور می‌کنید ممکن است ترمزها خیس شده باشند، درحالی که رانندگی می‌کنید تا بازگشت عملکرد ترمزها به حالت عادی، به آرامی ترمزها را اعمال کنید.

سوخت، مایع خنک‌کننده و روغن موتور رانندگی با سرعت بالا در سفر، بیش از رانندگی در شهر سوخت مصرف می‌کند. بازدید مایع خنک‌کننده و روغن موتور را فراموش نکنید.

تسمه موتور

تسمه شل یا آسیب دیده ممکن است باعث داغ شدن موتور شود.

⚠️ اخطار

- فشار باد کم یا بیش از اندازه لاستیک‌ها می‌تواند باعث فرمان‌پذیری ضعیف، از دست دادن کنترل خودرو و معیوب شدن ناگهانی لاستیک و در نتیجه تصادف، آسیب جسمی و حتی مرگ شود. همیشه قبل از رانندگی لاستیک‌ها را از نظر مناسب بودن فشار باد کنترل کنید برای اطلاع از فشار باد فصل ۹ «لاستیک‌ها و رینگ‌ها» را مطالعه کنید.
- رانندگی با لاستیک‌های دارای آج ناکافی خطرناک است. لاستیک‌های فرسوده می‌توانند باعث از دست دادن کنترل خودرو، تصادف، آسیب‌های جسمی و یا حتی مرگ شوند. لاستیک‌های فرسوده باید هرچه زودتر تعویض شده و هرگز نباید برای رانندگی مورد استفاده قرار گیرند. همیشه قبل از رانندگی، آج لاستیک‌های خودرو خود را بازدید و کنترل کنید. برای اطلاعات بیشتر فصل ۸ «لاستیک‌ها و رینگ‌ها» را مطالعه کنید.

رانندگی در زمستان

هرچه شرایط زمستانی سخت‌تر باشد باعث فرسودگی بیشتر و مشکلات دیگر ناشی از آن خواهد شد. برای به حداقل رساندن مشکلات رانندگی در زمستان توصیه‌های زیر را به کار گیرید:

شرایط برفی یا یخبندان

برای رانندگی در برف عمیق، استفاده از لاستیک یخ‌شکن یا زنجیر چرخ ممکن است ضروری باشد. اگر نیاز به استفاده از لاستیک یخ‌شکن ضروریست، انتخاب لاستیک باید براساس لاستیک مشابه اصلی از نظر سایز و نوع صورت گیرد. عدم انجام چنین کاری ممکن است تأثیر بدی بر ایمنی و کنترل‌پذیری خودرو داشته باشد، به علاوه حرکت با سرعت زیاد، شتاب‌گیری سریع، استفاده ناگهانی از ترمز و پیچیدن‌های تند، بالقوه حرکاتی بسیار خطرناک به حساب می‌آیند.

در هنگام کم کردن سرعت از ترمز موتور تا حد ممکن استفاده کنید. به کارگیری ناگهانی ترمز در جاده‌های برفی یا یخ زده ممکن است باعث لیز خوردن خودرو شود. شما باید فاصله کافی لازم بین خودرو خود و خودرو در حالت حرکت جلویی را حفظ نمایید. همچنین، به آرامی ترمز را اعمال کنید. به خاطر داشته باشید که نصب زنجیر چرخ باعث ارائه نیروی حرکتی بیشتری در رانندگی خودرو می‌شود ولی از لغزیدن جانبی جلوگیری نمی‌کند.

* یادآوری

استفاده از زنجیر چرخ در همه کشورها امری مجاز نیست. قبل از نصب زنجیر چرخ، قوانین کشوری مربوطه را بررسی کنید.

لاستیک‌های یخ‌شکن

اگر می‌خواهید از لاستیک‌های یخ‌شکن برای خودروی خود استفاده کنید، از رادیال بودن و داشتن اندازه (سایز) و ظرفیت تحمل بار مشابه با لاستیک‌های اصلی خودرو اطمینان حاصل کنید. برای تعادل و بالانس در فرمان‌پذیری و اداره خودرو در همه شرایط آب و هوایی، لاستیک‌های یخ‌شکن را بر روی هر چهار چرخ نصب کنید. به خاطر داشته باشید که کشش (چسبندگی لاستیک به جاده) لاستیک‌های یخ‌شکن در جاده‌های خشک ممکن است در حد لاستیک‌های اصلی خودرو، بالا نباشد، حتی در زمان خشک بودن جاده هم باید هوشیارانه رانندگی کنید. برای اطلاع از سرعت حداکثری توصیه شده لاستیک با فروشنده لاستیک تماس بگیرید.

⚠️ **اخطار - اندازه (سایز) لاستیک یخ‌شکن**

اندازه (سایز) و نوع لاستیک یخ‌شکن باید با لاستیک اصلی خودرو مطابقت داشته باشد. در غیر این صورت این امر می‌تواند بر ایمنی و فرمان‌پذیری خودرو تأثیر منفی داشته باشد.

قبل از آگاهی از مقررات محلی، ایالتی و کشوری در مورد محدودیت‌های احتمالی استفاده از لاستیک‌های یخ‌شکن میخ‌دار، اقدام به نصب این گونه لاستیک‌ها بر روی چرخ‌های خودرو نکنید.

زنجرهای چرخ



از آنجا که دیواره لاستیک‌های رادیال نازک‌تر است، نصب کردن بعضی از زنجر چرخ‌ها بر روی آنها می‌تواند به آنها صدمه بزند، بنابراین استفاده از لاستیک‌های یخ‌شکن به جای استفاده از زنجر چرخ توصیه می‌شود. زنجر چرخ را بر روی رینگ‌های آلومینیومی چرخ خودروها نصب نکنید، زنجر چرخ ممکن است باعث آسیب دیدن چرخ شود. اگر مجبور به استفاده از زنجر چرخ هستید، از زنجر چرخ سیمی دارای قطر کمتر از ۱۵ میلی‌متر استفاده کنید. گارانتی خودرو شما صدمات ناشی از استفاده از زنجر چرخ نامناسب را پوشش نمی‌دهد.

زنجر چرخ‌ها را فقط روی چرخ‌های جلو نصب نمایید.

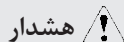

هشدار

- از مناسب بودن اندازه و نوع زنجر چرخ برای چرخ‌های خودرو اطمینان حاصل کنید. زنجر چرخ غیر صحیح می‌تواند باعث آسیب دیدن بدنه خودرو و سیستم تعلیق (فتربندی) خودرو شده و آسیب‌ها ممکن است توسط گارانتی سازنده خودرو پوشش داده نشوند. همچنین قلاب‌های اتصال زنجر چرخ ممکن است در اثر برخورد با اجزاء خودرو دچار آسیب‌دیدگی شده، باعث آزاد شدن زنجر از چرخ شوند. از وجود تأییدیه SAE کلاس «S» زنجر چرخ اطمینان حاصل کنید.
- همیشه برای اطمینان از نصب ایمن زنجر چرخ، پس از حدود ۰/۵ تا ۱ کیلومتر رانندگی، زنجر چرخ را از نظر نصب مناسب بازدید و کنترل کنید. اگر زنجرها شل هستند، دوباره آنها را سفت کرده یا نصب کنید.

نصب کردن زنجیر

در هنگام نصب زنجیرهای چرخ از دستورالعمل‌های کارخانه سازنده پیروی کرده و تا حدی که می‌توانید آنها را سفت کنید. پس از نصب زنجیر به آرامی رانندگی کنید. اگر صدای برخورد زنجیر با بدنه یا ساسی به گوش رسید، خودرو را متوقف کرده، آنها را سفت کنید. اگر هنوز برخورد انجام می‌گیرد، تا متوقف شدن صدا سرعت را کم کنید. به محض شروع به رانندگی بر روی جاده تمیز، زنجیر چرخ‌ها را باز کنید.

⚠️ اخطار – نصب زنجیرهای چرخ

برای نصب زنجیر چرخ، خودرو را در سطحی صاف و تراز به دور از ترافیک پارک کنید. چراغ‌های اعلام خطر (فلاشر) را روشن کرده و در صورت در دسترس بودن، مثلث هشدار دهنده توقف اضطراری را در پشت خودرو قرار دهید. همیشه قبل از نصب زنجیر چرخ، دسته دنده در موقعیت پارک قرار داده، ترمز پارک را درگیر کرده و موتور را خاموش کنید.

⚠️ اخطار – زنجیرهای چرخ

- استفاده از زنجیر چرخ ممکن است تأثیری منفی بر فرمان‌پذیری و کنترل خودرو داشته باشد.
- از سرعت ۳۰ کیلومتر در ساعت یا حد سرعت توصیه شده کارخانه سازنده زنجیر (هرکدام که کمتر است) تجاوز نکنید.
- با احتیاط رانندگی کرده و از دست‌اندازه، گودال‌ها، پیچ‌های تند یا دیگر خطرات جاده که ممکن است باعث پرتاب خودرو به سمت بالا شوند، اجتناب کنید.
- از پیچ‌های تند و ترمزهای قفل‌کننده چرخ اجتناب کنید.

⚠️ هشدار

- زنجیرهای دارای اندازه (سایز) غلط یا نامناسب نصب شده، می‌توانند به لوله‌های سیستم ترمز خودرو، سیستم تعلیق (زیربندی)، بدنه و چرخ‌ها آسیب وارد کنند.
- هرگاه صدای برخورد زنجیر چرخ با خودرو را شنیدید، خودرو را متوقف کرده، زنجیرها را دوباره سفت کنید.

استفاده از مایع خنک‌کننده کیفیت بالای اتیل گلیکول

در هنگام تحویل خودرو سیستم خنک‌کننده موتور با مایع خنک‌کننده کیفیت بالای اتیلن گلیکول پر شده است. این مایع به دلیل جلوگیری از زنگ زدن سیستم خنک‌کننده، روانکاری واتر پمپ و جلوگیری از یخ‌زدگی، تنها مایع مجاز است که باید مورد استفاده قرار گیرد. از تعویض و دوباره پر کردن مایع خنک‌کننده براساس برنامه نگهداری ذکر شده در فصل ۸ اطمینان حاصل کنید. قبل از هر زمستان با مراجعه به تعمیرگاه مایع خنک‌کننده موتور خود را به جهت یخ‌زدن در درجه سرمای قابل پیش‌بینی آینده مورد آزمایش قرار دهید.

بازرسی باتری و کابل‌های آن

زمستان بار اضافی بیشتری را به سیستم باتری تحمیل می‌کند. با چشم باتری و کابل‌های آن را به نحو شرح داده شده در فصل ۸ بازرسی کنید. سطح یا مقدار شارژ باتری شما قابل کنترل توسط عاملیت مجاز کیا می‌باشد.

تعویض روغن موتور با روغن «درجه زمستانی» در صورت نیاز

در بعضی شرایط آب و هوایی استفاده از روغن درجه زمستانی با گرانی‌ترین پایین‌ترین در زمستان توصیه می‌شود. به توصیه‌های ذکر شده در فصل ۹ رجوع کنید. اگر از درجه روغن زمستانی مطمئن نیستید با عاملیت مجاز کیا مشورت کنید.

کنترل کردن شمع‌ها و سیستم جرقه

شمع‌ها را به نحو شرح داده شده در فصل ۸ مورد بازرسی قرار داده و در صورت نیاز آنها را تعویض کنید. همچنین وایر شمع‌ها و اجزاء سیستم جرقه را از نظر ترک، فرسودگی و هر نوع آسیب‌دیدگی بازرسی و کنترل کنید.

جلوگیری از یخ‌زدن قفل‌ها

برای جلوگیری از یخ‌زدن قفل‌ها در سوراخ جای کلید مایع ضد یخ تأیید شده یا گلیسرین تزریق کنید. اگر قفل با یخ پوشانده شده است با تزریق مایع ضد یخ تأیید شده آن را یخ‌زدائی کنید. اگر قفل از داخل یخ‌زده است ممکن است بتوانید به وسیله کلیدی که از قبل گرم شده آن را یخ‌زدائی کنید. با کلید گرم شده با احتیاط رفتار کنید تا از سوزاندن انگشتان خود جلوگیری به عمل آورید.

استفاده از ضد یخ تأیید شده در سیستم شستشوی شیشه

برای جلوگیری از یخ‌زدن آب داخل سیستم شیشه‌شوی، به آب داخل منبع، مایع شیشه‌شوی را طبق دستورالعمل روی منبع محلول ضد یخ تأیید شده اضافه کنید. ضد یخ آب شیشه‌شوی قابل تهیه از تمام عاملیت‌های کیا و بیشتر فروشگاه‌های قطعات یدکی می‌باشد. از اضافه کردن ضد یخ مایع خنک‌کننده موتور یا ضد یخ‌های دیگر به مایع شیشه‌شوی به دلیل صدمه زدن آنها به ظاهر خودرو اجتناب کنید.

جلوگیری از یخ زدن ترمز پارک

در بعضی از شرایط ترمز پارک می‌تواند در حالت درگیر بودن یخ بزند. این امر بیشتر در مواقعی که برف یا یخ در اطراف یا نزدیک ترمزهای عقب انباشته شده و یا زمانی که ترمزها خیس هستند محتمل است. اگر احتمال یخ زدن ترمز پارک وجود دارد، از ترمز پارک به‌طور موقت در طول زمان قرار دادن دسته دنده در حالت پارک P (گیربکس اتوماتیک) یا در حالت دنده یک یا دنده عقب (گیربکس معمولی) استفاده کرده و بلافاصله چرخ‌های عقب را با مانع مهار کنید تا خودرو نتواند حرکت کند. سپس ترمز پارک را آزاد کنید.

جلوگیری از تجمع برف و یخ در زیر خودرو

در بعضی از شرایط برف و یخ ممکن است در زیر گلگیرها انباشته شده و برای فرمان دادن و حرکت چرخ به چپ و راست ایجاد مزاحمت نمایند. در هنگام رانندگی در زمستان‌های سخت که این اتفاق ممکن است رخ دهد، باید به‌طور مرتب زیر خودرو را بازدید نمایید تا از حرکت آزاد چرخ‌های جلو به چپ و راست و حرکت اجزاء فرمان بدون مزاحمت هرگونه مانع، اطمینان حاصل کنید.

همراه داشتن تجهیزات اضطراری

بسته به میزان بدی آب و هوای محل رانندگی، شما باید تجهیزات اضطراری مناسب را همراه خود داشته باشید. تجهیزاتی که ممکن است به آنها نیاز داشته باشید می‌تواند وسایلی چون زنجیر چرخ، تسمه، طناب یا زنجیر یدک کشیدن، چراغ قوه، تپانچه پرتاب فشفشه اضطراری درخواست کمک، شن، بیلچه، کابل‌های اتصال باتری کمکی، کاردک تمیز کردن شیشه، دستکش، پارچه یا لباس دراز کشیدن روی زمین، چادر خودرو، پتو و غیره را شامل شود.

یدک کشیدن تریلر

اگر قصد یدک کشیدن یا بکسل کردن خودرویی را دارید، ابتدا باید از اداره راهنمایی و رانندگی ناحیه مورد نظر مقررات مربوطه را استعلام نمایید. قوانین محلی در نواحی کشورهای مختلف در مورد یدک کشیدن تریلر، خودرو یا دیگر وسایل حمل و نقل یا ماشین آلات ممکن است متفاوت باشد. قبل از یدک کشیدن اطلاعات بیشتر در این باره را از عاملیت مجاز کسب نمایید.

⚠️ اخطار

هنگام یدک کشیدن یا بکسل کردن، مطمئن شوید که عملکردهای ISG و LKAS خاموش هستند.

⚠️ اخطار - یدک کشیدن تریلر

اگر از تجهیزات صحیح استفاده نکرده و به طور مناسب رانندگی نکنید، ممکن است در هنگام یدک کشیدن تریلر، کنترل خودرو را از دست بدهید، به طور مثال اگر تریلر بیش از اندازه سنگین باشد، ترمز ممکن است به خوبی عمل نکند - یا حتی اصلاً عمل نکند و شما همراه با سرنشینان خودرو خود ممکن است به طور جدی یا مرگ آور مصدوم شوید. فقط پس از پیروی از همه موارد ذکر شده در این بخش اقدام به یدک کشیدن تریلر نمایید.

* یادآوری - برای کشورهای اروپایی

- حداکثر باری که به طور منفی می توان بر روی محور عقب قرار داد نباید بیش از ۱۵٪ حداکثر بار فنی و یا ۱۰٪ از وزن خودرو یا ۱۰۰ کیلوگرم باشد (هرکدام از مقادیر که کمتر باشد مجاز است). در این صورت، در خودروهایی که در دسته M1 هستند با سرعت بیش از ۱۰۰ کیلومتر در ساعت و خودروهای در دسته N1 با سرعت بیش از ۸۰ کیلومتر در ساعت نرانید.
- هنگام یدک کشیدن تریلر، بار اضافی وارده بر روی زبانه کوپلینگ باعث افزایش حداکثر بار بر روی لاستیک عقب می شود، اما وزن این بار نباید بیش از ۱۵٪ باشد. در چنین مواقعی، با سرعت کمتر از ۱۰۰ کیلومتر برانید و فشار باد لاستیک را حداقل ۲۰ kpa (۰,۲ bar) بیش از حد معمول افزایش دهید (در صورت عدم اتصال تریلر یدک کش)

هشدار

یدک کشیدن نادرست تریلر به خودروی شما صدمه رسانده و در نتیجه مستلزم تعمیرات هزینه‌بری می‌شود که تحت پوشش گارانتی نخواهد بود. برای یدک کشیدن صحیح تریلر از موارد ذکر شده در این بخش پیروی نمایید.

اجزاء دخیل در کشش بار، نظیر موتور، گیربکس و مجموعه چرخ و لاستیک‌ها، مجبور به کار سخت‌تر برای مقابله با فشار ناشی از وزن اضافه هستند. موتور نیاز به کار در دورهای نسبتاً بیشتر و تحت فشار بار بیشتر دارد. این بار اضافی، گرمای بیشتری را تولید می‌کند. همچنین تریلر باعث افزایش قابل توجه مقاومت باد و در نتیجه افزایش نیازهای کششی خودرو می‌شود.

خودرو شما قادر به یدک کشیدن تریلر است، برای مشخص کردن ظرفیت یدک کشیدن تریلر خودرو خود، باید اطلاعات ارائه شده تحت عنوان «وزن تریلر» در صفحات بعدی این فصل را مطالعه کنید.

به خاطر داشته باشید که یدک کشیدن تریلر با رانندگی صرف خودرو متفاوت است. یدک کشیدن تریلر، تغییر در کنترل و اداره خودرو، دوام و مصرف اقتصادی سوخت را به همراه دارد. یدک کشیدن ایمن و موفقیت‌آمیز تریلر، به تجهیزات صحیح و استفاده مناسب از آنها نیاز دارد.

این بخش حاوی نکات و مقررات ایمنی مهم و مکرر امتحان شده یدک کشیدن تریلر است. بسیاری از این‌ها اهمیت زیادی در ایمنی شما و سرنشینان همراه شما دارند. لطفاً قبل از اقدام به یدک کشیدن تریلر آن‌ها را مطالعه کنید.

زنجیرهای ایمنی

همیشه بین خودرو و تریلر باید زنجیر نصب کنید. زنجیر را از زیر زبانه تریلر بگذرانید تا در صورت جدا شدن زبانه تریلر از بکسل‌بند، زبانه بر روی زمین نیفتد.

دستورالعمل‌های مربوط به زنجیرهای ایمنی ممکن است توسط سازندگان بکسل‌بند یا سازندگان تریلر عرضه شود. از توصیه‌های سازندگان برای نصب زنجیرهای ایمنی پیروی کنید. همیشه زنجیر را فقط به مقداری که برای چرخاندن تریلر به طرفین لازم است، آزاد بگذارید و هرگز اجازه ندهید، بخشی از زنجیر بر روی زمین کشیده شود.

بکسل‌بندها

داشتن بکسل‌بند صحیح و مناسب مهم است. باد وزیده شده از پهلو، کامیون‌های عبوری و جاده‌های ناهموار، بعضی از دلایل الزام به داشتن بکسل‌بند صحیح هستند. در زیر بعضی از مقررات برای پیروی ارائه می‌شود:

- اگر مجبور به ایجاد سوراخ در بدنه خودرو برای نصب بکسل‌بند هستید، پس از اتمام کار و پیاده کردن بکسل‌بند، حتماً سوراخ‌ها را توسط چسب‌های مخصوص مجدداً پر کنید. اگر آنها را پر نکنید گاز کشنده منواکسید کربن (CO) از موتور، می‌تواند وارد خودرو شود؛ به همین ترتیب گرد و غبار و آب نیز می‌تواند وارد خودرو شود.
- سپرهای خودرو شما برای نصب بکسل‌بند بر روی آنها طراحی نشده است. به آن‌ها بکسل‌بند اجاره‌ای یا دیگر بکسل‌بندهای مخصوص سپر را نصب نکنید. فقط از بکسل‌بندهای مخصوص نصب بر روی شاسی که به سپر وصل نمی‌شوند استفاده کنید.
- بکسل‌بندهای کیا در عملیتهای مجاز کیا موجود می‌باشد.

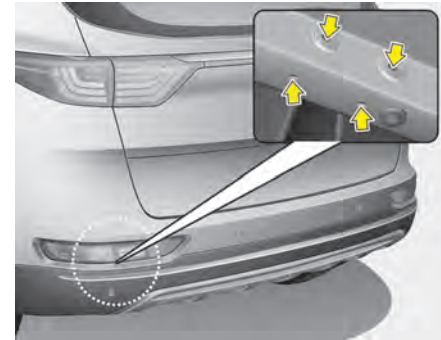

* یادآوری - محل نصب قلاب‌های یدک کشیدن

سوراخ‌های نصب قلاب‌ها در دو سمت زیر بدنه پشت چرخ‌های عقب تعبیه شده‌اند.

ترمزهای تریلر

اگر تریلر شما مجهز به سیستم ترمز است، از مطابقت سیستم ترمز با مقررات کشور خود، نصب مناسب و عملکرد صحیح آن اطمینان حاصل کنید. اگر وزن تریلر شما بیش از حداکثر وزن مجاز تریلر بدون ترمز است، تریلر به ترمزهای مخصوص خود نیاز دارد و آن‌ها باید برای این امر کفایت لازم را داشته باشند. حتماً دستورالعمل‌های ترمز تریلر را مطالعه و از آنها پیروی کنید، به نحوی که بتوانید عمل نصب، تنظیم و نگهداری مناسب آنها را انجام دهید.

- ترمز تریلر را به سیستم ترمز خودرو متصل نکنید.

اخطار – ترمزهای تریلر

قبل از انجام و اطمینان کامل از نصب و تنظیم مناسب سیستم ترمز مخصوص تریلر، از ترمز تریلر نباید استفاده کنید. این کار از عهده افراد غیر حرفه‌ای بر نمی‌آید. برای انجام این کار به یکی از تعمیرگاه‌های با سابقه و مورد قبول مخصوص تریلر مراجعه کنید.

رانندگی در هنگام یدک کشیدن تریلر

رانندگی در هنگام یدک کشیدن تریلر به مقدار خاصی از تجربه نیاز دارد. قبل از شروع به حرکت در جاده، باید با تریلر خود آشنایی کافی پیدا کنید. با احساس کنترل، راهبری و ترمز با وزن اضافه شده تریلر آشنا شوید، همیشه به خاطر داشته باشید که راندن خودرو در این وضعیت در حد زیادی طولانی‌تر از پیش بوده و خودرو همراه با تریلر در حدی که خودرو در وضعیت معمول به فرامین و کنترل‌ها پاسخ می‌دهد، عکس‌العمل نشان نخواهند داد.

قبل از شروع به حرکت، بکسل‌بند تریلر و نحوه نصب آن، زنجیرهای ایمنی، اتصالات الکتریکی، چراغ‌ها، چرخ و لاستیک‌ها و تنظیم آینه را بازرسی و کنترل کنید. اگر تریلر به ترمزهای الکتریکی مجهز است، با خودرو و تریلر شروع به حرکت کرده، سپس با دست توسط کنترل مخصوص تریلر، ترمز بگیرید تا از کار کردن ترمزها اطمینان حاصل کنید. در این وضعیت به‌طور همزمان اتصالات الکتریکی نیز امتحان و کنترل می‌شود. در طول سفر، هرازگاه یک‌بار، محکم بودن بارها در محل، کار کردن چراغ‌ها و عمل کردن ترمزها را برای اطمینان کنترل کنید.

فاصله از ترافیک‌های جلو

فاصله خود را با خودروی جلویی در حد دو برابر مقداری که در هنگام رانندگی معمول با خودرو بدون تریلر حفظ می‌کنید، نگهدارید. حفظ این فاصله به جلوگیری از برخورد در شرایطی که نیاز به ترمز شدید یا گردش ناگهانی وجود داشته باشد، کمک می‌کند.

سبقت گرفتن

سبقت گرفتن در حین یدک کشیدن تریلر، نیاز به فاصله بیشتری از خودرویی که از آن سبقت گرفته‌اید، (برای بازگشت به خط حرکت) دارد. چون با توجه به طول نسبتاً زیاد خودرو و تریلر، باید فاصله کافی را قبل از بازگشت به خط حرکت اولیه، از خودرو پشت سر گذاشته شده به دست آورید.

در صورت رانندگی در سربالایی به دلیل بار اضافه شده به موتور، برای عبور زمان بیشتری نسبت به رانندگی روی سطح صاف ممکن است طول بکشد.

حرکت رو به عقب

با یک دست، پایین غربیلک فرمان را نگه دارید. سپس برای حرکت دادن تریلر به سمت چپ، دست خود را به سمت چپ حرکت دهید. برای حرکت دادن تریلر به راست، دست خود را به راست حرکت دهید. همیشه حرکت رو به عقب را آهسته انجام دهید و در صورت امکان از شخص دیگری برای راهنمایی کمک بگیرید.

گردش در پیچ‌ها

در هنگام پیچیدن و گردش همراه با تریلر، شعاع گردش را بیشتر از معمول در نظر بگیرید تا تریلر شما با شانه جاده، جداول، تیرک‌های علائم جاده، درختان یا اجسام دیگر برخورد نکند. از مانورها و حرکات خشن و ناگهانی با خودرو اجتناب کنید. قبل از انجام هر نوع حرکت، به مقدار کافی علائم لازم را به نمایش درآورید.

چراغ‌های راهنما در هنگام یدک کشیدن تریلر

برای یدک کشیدن تریلر، خودرو باید به چراغ‌های فلاشر متفاوت و سیم‌کشی اضافی مجهز شده باشد. فلش سبز رنگ روی صفحه نمایشگرهای شما، با هربار علامت دادن برای پیچیدن یا تعویض خط حرکت شروع به چشمک زدن می‌کند. در این وضعیت، چراغ تریلر که به نحو مناسب متصل شده نیز شروع به چشمک زدن می‌کند تا شروع به گردش، تعویض خط حرکت یا توقف را به دیگر رانندگان اعلام کند.

در هنگام یدک کشیدن تریلر، پس از زدن راهنما، فلش سبزرنگ روی صفحه نمایشگرها حتی اگر لامپ چراغ‌های راهنمای تریلر هم سوخته باشد، شروع به چشمک زدن می‌کند. بنابراین شما ممکن است تصور کنید دیگر رانندگان پشت سر علائم راهنمای شما را می‌بینند، در صورتی که در واقع چنین نیست؛ بنابراین بازدید و کنترل چراغ‌های تریلر برای اطمینان از عملکرد آن مهم است.

همچنین پس از هربار جدا کردن و اتصال مجدد کابل برق تریلر، شما باید چراغ‌ها را امتحان و کنترل کنید.

سیستم روشنایی چراغ‌های تریلر را به صورت مستقیم به سیستم چراغ‌های خودرو وصل نکنید. فقط از کابل مخصوص برق تریلر استفاده کنید. عاملیت مجاز کیا می‌تواند به شما در نصب کابل برق تریلر کمک کند.



اخطار

عدم استفاده از کابل برق تأیید شده تریلر، می‌تواند باعث صدمه دیدن سیستم برق خودرو و یا صدمات جسمی شود.

رانندگی در شیب‌ها

قبل از رسیدن به سرازیری‌های طولانی یا شیب‌های تند، سرعت را کم کرده، دنده را به دنده سنگین‌تر تعویض کنید. اگر دنده را به دنده سنگین‌تر تعویض نکنید، ممکن است به قدری ناچار به استفاده از ترمزها شوید که ترمزها کاملاً داغ شده و دیگر به‌طور مؤثر نتوانند کار کنند.

در سربالایی‌های طولانی، دنده را با دنده سنگین‌تر تعویض کرده، سرعت را تا حدود ۷۰ کیلومتر در ساعت کم کنید تا احتمال داغ شدن موتور و گیربکس را کاهش دهید.

اگر وزن تریلر بیش از حداکثر وزن مجاز تریلر بدون ترمز است و خودروی شما به گیربکس اتوماتیک مجهز است، در هنگام یدک کشیدن تریلر باید در موقعیت D گیربکس رانندگی کنید.

حرکت در موقعیت D گیربکس در هنگام یدک کشیدن تریلر، بالا رفتن دما را به حداقل رسانده و عمر گیربکس را طولانی‌تر می‌کند.

 هشدار

• در هنگام یدک کشیدن تریلر در سربالایی‌ها (با شیب بیش از ۶٪)، توجه دقیق به نمایشگر درجه حرارت موتور داشته باشید. تا از داغ نکردن موتور اطمینان حاصل کنید.

اگر عقربه نمایشگر تا حدود رسیدن به حد «130/H (داغ)» جابجا شد، کنار کشیده و هرچه زودتر با رعایت ایمنی خودرو را متوقف کنید. اجازه دهید خودرو در دور آرام کار کند تا موتور خنک شود. پس از خنک شدن کافی موتور می‌توانید به سفر ادامه دهید.

• برای کاهش احتمال داغ کردن موتور و گیربکس، باید بسته به وزن تریلر و شیب سربالایی، سرعت لازم را تعیین کنید.

پارک کردن در تپه‌ها

به‌طور کلی نباید خودرو متصل به تریلر را در تپه‌ها پارک نمود. اگر خودرو همراه با تریلر در مسیر شیب راه بیفتد، ممکن است به‌طور جدی یا مرگ‌آور با مردم برخورد کند و خودرو و تریلر همراه آن صدمه جدی ببینند.

 **اخطار** - پارک بر روی تپه

پارک کردن خودرو همراه با تریلر بر روی تپه می‌تواند باعث صدمات جسمی جدی یا مرگ‌آور در صورت آزاد شدن و راه افتادن تریلر در مسیر شیب شود.

برای نگه داشتن خودرو در سربالایی از پدال گاز استفاده نکنید.

⚠️ **اخطار - ترمز پارک**
در صورت محکم درگیر نبودن ترمز پارک، خارج شدن از خودرو خطرناک است.
اگر موتور را روشن بگذارید، خودرو ممکن است به‌طور ناگهانی شروع به حرکت کند و در نتیجه شما یا دیگران ممکن است به‌طور جدی یا مرگ‌آور مصدوم شوید.

- شروع به حرکت پس از پارک بر روی تپه
- درحالی‌که دسته دنده در موقعیت خلاص N (گیربکس معمولی) یا پارک P (گیربکس اتوماتیک) قرار دارد، ترمزها را اعمال کرده و پدال ترمز را در حین انجام دادن اعمال زیر فشار دهید:
 - موتور را روشن کنید.
 - گیربکس را در دنده قرار داده؛ و
 - ترمز پارک را آزاد کنید.
 - به آرامی پای خود را از روی پدال ترمز بردارید.
 - به آرامی تا آزاد شدن چرخ‌های تریلر از بلوک‌های مانع، خودرو را حرکت دهید.
 - توقف کرده، از نفر دیگری برای برداشتن بلوک‌های مانع و قراردادن آن‌ها در محل مخصوص خود در تریلر، کمک بگیرید.

- هرچند، اگر به ناچار مجبور به پارک تریلر بر روی تپه هستید، به روش زیر این کار را انجام دهید:
- خودرو را در محلی که مناسب پارک است قرار دهید. فرمان را به نحوی بچرخانید که چرخ‌ها در جهت جدول قرار گیرند. (در جهت راست اگر جلو خودرو در جهت پایین شیب است و در جهت چپ اگر جلو خودرو در جهت بالای شیب است).
 - در صورتی که خودرو مجهز به گیربکس معمولی است، خودرو را در دنده خلاص قرار دهید. اگر خودرو مجهز به گیربکس اتوماتیک است، خودرو را در دنده پارک P قرار دهید.
 - ترمز پارک را درگیر نموده و خودرو را خاموش کنید.
 - در جلو سمت شیب لاستیک‌های تریلر، بلوک مانع قرار دهید.
 - موتور را استارت زده، ترمزها را اعمال کنید، دنده را در حالت خلاص N قرار داده، ترمز پارک را آزاد نمایید و آرام ترمزها را آزاد کنید تا بلوک مانع، فشار را جذب کند.
 - ترمزها را مجدداً اعمال کنید، ترمز پارک را درگیر نموده و خودرو مجهز به گیربکس معمولی در دنده عقب R و خودرو مجهز به گیربکس اتوماتیک را در دنده پارک P قرار دهید.
 - خودرو را خاموش کرده و ترمزهای خودرو را آزاد نموده، ولی ترمز پارک را درگیر نگه دارید.

نگهداری از خودرو در هنگام یدک کشیدن تریلر

هنگامی که به طور مرتب با خودرو اقدام به یدک کشیدن تریلر می‌کنید، خودرو در دفعات بیشتری به سرویس نیاز دارد. موارد مهمی که نیاز به توجه مخصوص دارد، روغن موتور، روغن گیربکس اتوماتیک، روغن یا گریس کاری‌های اکسل و مایع خنک‌کننده موتور را شامل می‌شود. وضعیت ترمز نیز یکی دیگر از مواردی است که باید اغلب مورد بازدید و کنترل قرار گیرد. همه موارد تک‌تک، در این کتابچه شرح قرار داده شده و فهرست به شما در پیدا کردن سریع آنها کمک می‌کند. اگر قصد یدک کشیدن تریلر را دارید، بهتر است قبل از شروع سفر این بخش‌ها را مورد مطالعه قرار دهید. همچنین نگهداری تریلر و بکسل‌بند را نیز فراموش نکنید. از برنامه نگهداری عرضه شده با تریلر پیروی کرده و بازدیدهای دوره‌ای آن را انجام دهید. ترجیحاً در ابتدای هر روز رانندگی این بازدید و کنترل‌ها را انجام دهید. از همه مهمتر، کلیه مهرها و پیچ‌های بکسل‌بند باید همه روزه سفت شوند.

⚠ هشدار

- به دلیل فشار وارده بیشتر در حین یدک کشیدن تریلر در روزهای گرم یا در زمان رانندگی برای بالا رفتن از شیب تپه‌ها، ممکن است موتور داغ کند. اگر عقربه نمایشگر دما، گرم کردن موتور را نشان می‌دهد، ایرکاندیشن (کولر) را خاموش کرده، خودرو را در مکانی ایمن برای خنک شدن موتور متوقف کنید.
- در هنگام یدک کشیدن تریلر، روغن گیربکس را دفعات بیشتری بازدید و کنترل کنید.
- در صورتی که خودرو مجهز به ایرکاندیشن نمی‌باشد، یک فن‌کندانسور برای بهبود عملکرد موتور حین یدک کشیدن تریلر بر روی خودرو نصب کنید.

تصمیم به یدک کشیدن تریلر

- اگر تصمیم به یدک کشیدن تریلر دارید، به نکات مهم ارائه شده در زیر توجه کنید:
- استفاده از نوسان (موج) گیر را مد نظر داشته باشید. در این باره از فروشنده بکسل‌بند سؤال کنید.
- به جهت آببندی مناسب موتور، در ۲۰۰۰ کیلومتر اولیه استفاده از خودرو، هیچ‌گونه یدک کشیدنی را انجام ندهید. نادیده گرفتن این هشدار ممکن است باعث آسیب دیدن جدی موتور و گیربکس شود.
- در صورت تصمیم به یدک کشیدن تریلر، برای کسب اطلاعات بیشتر درباره تجهیزات مورد نیاز اضافی نظیر کیت (مجموعه) یدک کشیدن و غیره، حتماً با عاملیت مجاز گپا مشورت کنید.
- همیشه خودرو را با سرعت متوسط (کمتر از ۱۰۰ کیلومتر در ساعت) برانید.
- در سربالایی‌های طولانی از سرعت ۷۰ کیلومتر در ساعت یا سرعت یدک کشیدن تریلر نوشته شده روی تابلو جاده (هرکدام که کمتر بود) تجاوز نکنید.
- جدول ارائه شده حاوی مهمترین موارد مربوط به اوزان برای مدنظر قرار دادن است:

مخصوص کشورهای اروپایی

موتور بنزینی					موضوع	
2.4 GDI	2.0 MPI					
AWD	AWD		2WD			
A/T	A/T	M/T	A/T	M/T		
۷۵۰ کیلوگرم	۷۵۰ کیلوگرم	۷۵۰ کیلوگرم	۷۵۰ کیلوگرم	۷۵۰ کیلوگرم	بدون سیستم ترمز	حداکثر وزن تریلر
۱,۵۰۰ کیلوگرم	۱,۶۰۰ کیلوگرم	۱,۹۰۰ کیلوگرم	۱,۶۰۰ کیلوگرم	۱,۹۰۰ کیلوگرم	با سیستم ترمز	
۱۰۰ کیلوگرم	۱۰۰ کیلوگرم	۱۰۰ کیلوگرم	۱۰۰ کیلوگرم	۱۰۰ کیلوگرم	حداکثر وزن عمودی مجاز روی اتصال کوپلینگ در حالت بدون حرکت	

موتور دیزلی				موضوع	
2.0 TCI					
AWD		2WD			
A/T	M/T	A/T	M/T		
۷۵۰ کیلوگرم	۷۵۰ کیلوگرم	۷۵۰ کیلوگرم	۷۵۰ کیلوگرم	بدون سیستم ترمز	حداکثر وزن تریلر
۱,۹۰۰ کیلوگرم	۲,۲۰۰ کیلوگرم	۱,۹۰۰ کیلوگرم	۲,۲۰۰ کیلوگرم	با سیستم ترمز	
۱۰۰ کیلوگرم	۱۰۰ کیلوگرم	۱۰۰ کیلوگرم	۱۰۰ کیلوگرم	حداکثر وزن عمودی مجاز روی اتصال کوپلینگ در حالت بدون حرکت	

MT: گیربکس دستی
AT: گیربکس اتوماتیک

وزن تریلر

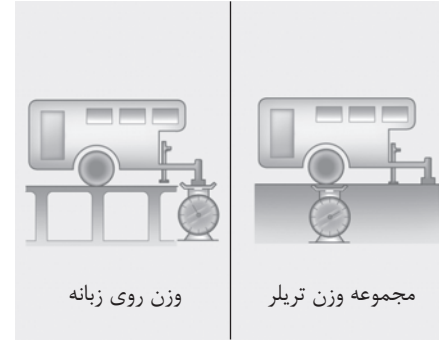

وزن روی زبانه تریلر

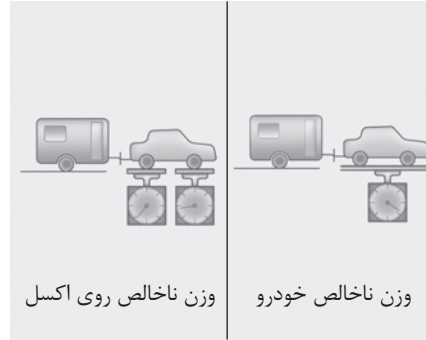

وزن زبانه تریلر باید ۱۰٪ مجموع وزن تریلر بارگیری شده بوده و در محدوده حداکثر وزن مجاز روی زبانه تریلر باشد.

پس از بارگیری تریلر، ابتدا تریلر و سپس زبانه آن را جداگانه وزن کنید تا از مناسب بودن اوزان مطمئن شوید. اگر در حد مناسب نبودند، ممکن است به آسانی با جابجا کردن بعضی از بارها در داخل تریلر قادر به تصحیح آن باشید.

وزن ایمن تریلر چه مقدار است؟ این وزن نباید از حداکثر وزن تریلر مجهز به ترمز بیشتر شود. اما حتی همین مقدار هم می‌تواند بسیار سنگین باشد. این امر به چگونگی برنامه استفاده از تریلر بستگی دارد. به‌طور مثال، سرعت، ارتفاع منطقه، شیب جاده، دمای هوای محیط و مقدار استفاده از خودرو برای یدک کشیدن تریلر در گذشته، همه مهم هستند.

همچنین وزن ایده‌آل تریلر می‌تواند به هر یک از تجهیزات خاص مورد استفاده در خودرو نیز بستگی داشته باشد.

وزن روی زبانه هر تریلروزی بسیار مهم است و به دلیل تاثیر آن بر مجموع وزن مجاز خودرو (GVW) باید اندازه‌گیری شود. این وزن شامل وزن خالص خودرو و وزن کل بارهایی که ممکن است با خودرو حمل شود و نفرات سوار بر خودرو می‌باشد. همچنین در صورت یدک کشیدن تریلر باید وزن روی زبانه را نیز به آن (GVW) اضافه کنید، چون این وزن نیز توسط خودرو حمل می‌شود.

* یادآوری

با افزایش ارتفاع، عملکرد موتور خودرو کاهش می‌یابد. ارتفاع از ۱۰۰۰ متر بالاتر از سطح دریا، و پس از آن برای هر ۱۰۰۰ متر افزایش ارتفاع ۱۰٪ از وزن خودرو/ تریلر (وزن تریلر + وزن ناخالص خودرو) باید کم شود.

⚠️ خطر - تریلر

- هرگز وزن بار تریلر را به نحوی تقسیم نکنید که وزن بار قسمت عقب بیش از وزن بار قسمت جلو آن باشد. حدود ۶۰٪ وزن بار باید در جلو و ۴۰٪ باقی‌مانده در قسمت عقب تریلر توزیع شود.
- هرگز از حداکثر وزن مجاز تریلر یا تجهیزات یدک کشیدن تریلر تجاوز نکنید. بارگیری نامناسب می‌تواند به صدمه دیدن خودرو و یا آسیب دیدن جسمی منجر شود. وزن و بارها را توسط باسکول تجاری یا باسکول‌های موجود در بعضی از دفاتر پلیس بزرگراه‌ها، کنترل کنید.
- تریلر نامناسب بارگیری شده می‌تواند موجب از دست دادن کنترل خودرو شود.

وزن خودرو

این بخش به شما در بارگیری مناسب خودرو یا تریلر خود کمک می‌کند؛ تا بتوانید وزن خودرو بارگیری شده را در حد ظرفیت طراحی شده آن با و بدون تریلر حفظ کنید. با بارگیری مناسب خودرو، حداکثر عملکرد طراحی شده خودرو قابل حصول است، قبل از بارگیری خودرو، با لغات و اصطلاحات زیر برای تعیین وزن خودرو با و بدون تریلر با استفاده از برچسب مشخصات و تطبیق با استاندارد خودرو، آشنا شوید.

وزن خالص پایه

این وزن شامل وزن خالص خودرو همراه با وزن باک پر از سوخت و تمام تجهیزات استاندارد است. این وزن شامل وزن سرنشینان، بار یا تجهیزات اختیاری نمی‌باشد.

وزن خالص خودرو

این وزن شامل وزن خودروی نو شما پس از تحویل گرفتن آن از عاملیت مجاز کیا همراه با وزن تجهیزات متفرقه نصب شده بر روی آن است.

وزن بار خودرو

این وزن به همه اوزان اضافه شده به وزن خالص پایه که وزن بار و تجهیزات اختیاری را نیز شامل است، گفته می‌شود.

GAW (وزن ناخالص روی اکسل)

این وزن شامل مجموع اوزان قرار گرفته بر روی اکسل (جلو و عقب) شامل وزن ناخالص خودرو و وزن بارهای اضافه شده به آن است.

GAWR (حد وزن ناخالص روی اکسل)

این وزن شامل حداکثر وزن مجاز قابل تحمل توسط هر اکسل (جلو یا عقب) می‌باشد. این ارقام بر روی برچسب تطبیق با استاندارد خودرو نشان داده شده‌اند.

مجموع وزن روی هر اکسل نباید از GAWR تجاوز کند.

GVW (وزن ناخالص خودرو)

این وزن شامل وزن خالص پایه همراه با وزن واقعی بار به علاوه وزن سرنشینان می‌باشد.

GVWR (حد وزن ناخالص خودرو)

این وزن شامل حداکثر وزن مجاز خودروی کاملاً بارگیری شده (شامل وزن تمام تجهیزات اختیاری استاندارد، سرنشینان و بار) می‌باشد. GVWR بر روی برچسب شناسایی قرار گرفته است.

اضافه بار

⚠️ **اخطار - وزن خودرو**

مجموع وزن مجاز بار روی اکسل (GVWR) و مجموع وزن مجاز ناخالص خودرو (GVWR)، بر روی برچسب نصب شده بر روی در راننده (یا سرنشین جلو)، درج شده است. تخطی از این اوزان می‌تواند باعث تصادف یا صدمه دیدن خودرو شود. قبل از قرار دادن بار یا جای دادن نفر در خودرو با وزن کردن می‌توانید وزن آن‌ها را تعیین کنید. با دقت از حمل بیش از اندازه بار خودداری کنید.

نحوه رفتار در مواقع اضطراری

- ۷-۲ اعلام هشدار در جاده
- چراغ‌های اعلام خطر (فلاشر) ۷-۲
- برخورد با موقعیت اضطراری در هنگام رانندگی ۷-۳
- خاموش شدن موتور در وسط چهارراه یا ۷-۳
- حین عبور از وسط جاده ۷-۳
- پنجر شدن در هنگام رانندگی ۷-۳
- خاموش شدن موتور در هنگام رانندگی ۷-۳
- روشن نشدن موتور ۷-۴
- نچرخیدن یا آهسته چرخیدن موتور ۷-۴
- چرخیدن موتور بطور عادی و روشن نشدن موتور ... ۷-۴
- روشن کردن اضطراری موتور ۷-۵
- استارت موتور بوسیله باتری کمکی ۷-۵
- استارت موتور بوسیله هل دادن ۷-۷
- داغ کردن موتور ۷-۸
- سیستم اندازه‌گیری فشار باد لاستیک (TPMS) ۷-۹
- تنظیم فشار باد لاستیک ۷-۹
- چراغ نمایشگر لاستیک کم فشار ۷-۱۱
- چراغ نمایشگر موقعیت لاستیک کم فشار ۷-۱۱
- چراغ نمایشگر وجود عیب در سیستم ۷-۱۲
- اندازه‌گیری فشار باد لاستیک (TPMS) ۷-۱۲
- تعویض لاستیک مجهز به TPMS ۷-۱۳
- پنجر شدن (با لاستیک زاپاس) ۷-۱۶
- جک و ابزارها ۷-۱۶
- پیاده و سوار کردن لاستیک زاپاس ۷-۱۷
- تعویض چرخ ۷-۱۸
- برچسب جک ۷-۲۵
- تأییدیه CE مخصوص جک ۷-۲۶
- بکسل شدن خودرو ۷-۲۷
- خدمات بکسل ۷-۲۷
- قلاب بکسل قابل جدا شدن ۷-۲۸
- بکسل کردن اضطراری ۷-۲۹
- تجهیزات اضطراری ۷-۳۲
- کپسول آتش خاموش کن ۷-۳۲
- جعبه کمک‌های اولیه ۷-۳۲
- مثلث هشدار ۷-۳۲
- فشارسنج (گیج باد) ۷-۳۲

اعلام هشدار در جاده

چراغ‌های اعلام خطر (فلاشر)

در هنگام انجام تعمیرات اضطراری یا در هنگام توقف در حاشیه نزدیک شانه جاده، باید این چراغ‌ها بکار گرفته شوند.

با فشار دادن کلید چراغ‌های اعلام خطر در هر یک از موقعیت‌های سوئیچ خودرو، چراغ‌های اعلام خطر روشن می‌شوند. کلید چراغ‌های اعلام خطر در صفحه کلیدهای کنسول وسط جای دارد. تمام چراغ‌های راهنما بطور همزمان چشمک می‌زنند.

- چه خودرو روشن باشد و چه خاموش، چراغ‌های اعلام خطر فعال خواهند شد.
- در هنگام روشن بودن چراغ‌های اعلام خطر، چراغ‌های راهنما کار نخواهند کرد.
- در حین بکسل شدن خودرو باید با رعایت احتیاط، از چراغ‌های اعلام خطر (فلاشر) استفاده کرد.

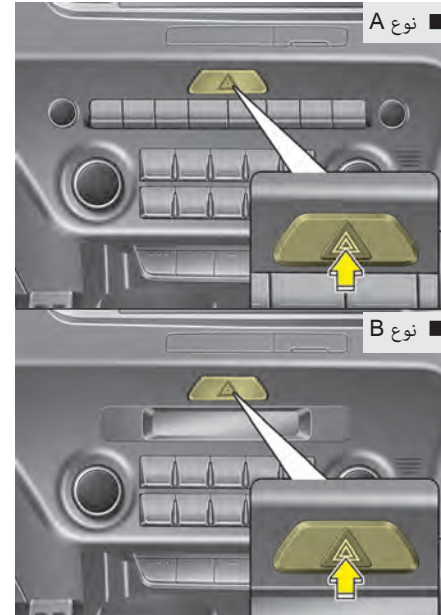

چراغ‌های اعلام خطر (فلاشر) به منظور اعلام هشدار به دیگر رانندگان برای رعایت حداکثر احتیاط در هنگام نزدیک شدن، سبقت گرفتن یا گذشتن از کنار خودروی شما به کار گرفته می‌شوند.

برخورد با موقعیت اضطراری در هنگام رانندگی

خاموش شدن موتور در وسط چهارراه یا در حین عبور از وسط جاده

- اگر در وسط چهارراه یا حین عبور از وسط خیابان موتور خاموش شد، دسته دنده را در موقعیت خلاص N قرارداده، خودرو را به مکانی ایمن هل دهید.
- اگر خودرو دارای گیربکس معمولی (غیراتوماتیک) بوده و به قفل سیستم برق سوئیچ مجهز نباشد، با قراردادن دسته دنده در موقعیت ۲ یا ۳ و استارت زدن (بدون استفاده از پدال کلاچ) خودرو را می‌توان به سمت جلو به حرکت درآورد.

پنچر شدن در هنگام رانندگی

۱. پا را از روی پدال گاز برداشته و در حالیکه مستقیم به سمت جلو حرکت می‌کنید اجازه ترمز نکرده یا سعی نکنید از جاده خارج شوید، زیرا این امر ممکن است باعث از دست رفتن کنترل خودرو شود. وقتی سرعت تا حدی که بتوان خودرو را کنترل کرد کم شود، با احتیاط ترمز کرده، از جاده خارج شوید. تا حد ممکن از جاده دور شده در سطحی صاف و سفت خودرو را پارک کنید. اگر در بزرگراه زوج (دوبل) رانندگی می‌کنید در فاصله وسط بزرگراه پارک نکنید.

۲. پس از توقف خودرو چراغ‌های اعلام خطر (فلاشر) را روشن کنید. ترمز پارک را درگیر کرده و دسته دنده را در موقعیت پارک P (گیربکس اتوماتیک) یا در موقعیت عقب R (گیربکس معمولی) قرار دهید.

۳. همه سرنشینان را از خودرو خارج کنید. سرنشینان باید از سمت دور از ترافیک از خودرو خارج شوند.

۴. با پیروی از دستورالعمل‌های ارائه شده در این بخش، لاستیک پنچر شده را تعویض کنید.

خاموش شدن موتور در هنگام رانندگی

۱. سرعت خودرو را به تدریج کم کنید. ضمن آنکه به مسیر مستقیم ادامه می‌دهید با احتیاط از جاده خارج شده، در مکانی ایمن متوقف شوید.

۲. چراغ‌های اعلام خطر (فلاشر) را روشن کنید.

۳. سعی کنید موتور را مجدداً روشن کنید. اگر موتور روشن نشد توصیه می‌شود با عاملیت مجاز کیا تماس بگیرید.

روشن نشدن موتور

نچرخیدن یا آهسته چرخیدن موتور

۱. اگر خودرو شما مجهز به گیربکس اتوماتیک است، از فرارداشتن دسته دنده در موقعیت خلاص N یا پارک P و درگیر بودن ترمز پارک اطمینان حاصل کنید.
۲. اتصالات باتری را از نظر تمیزی و محکم بودن کنترل کنید.
۳. چراغ‌های داخل را روشن کنید؛ اگر در هنگام استارت زدن، نور چراغ‌ها ضعیف یا خاموش می‌شود، باتری شارژ ندارد.
۴. اتصالات استارت موتور را از نظر محکم بودن کنترل کنید.
۵. به منظور روشن کردن، خودرو را هل نداده یا نکشید. به دستورالعمل‌های « استارت به وسیله باتری کمکی » رجوع کنید.

⚠️ اخطار

در صورت روشن نشدن موتور، برای روشن کردن موتور، خودرو را هل نداده یا نکشید. این امر ممکن است باعث صدمات دیگر شود. به علاوه روشن کردن موتور توسط هل یا کشیدن ممکن است باعث تحت فشار قراردادن بیش از حد مبدل کاتالیزستی شده و موجب ایجاد خطر آتش‌سوزی شود.

چرخیدن موتور به‌طور عادی و روشن نشدن موتور

۱. مقدار (سطح) بنزین را کنترل کنید..
۲. در حالیکه سوئیچ خودرو در موقعیت قفل LOCK قرار دارد، همه اتصالات برقی مربوط به کویل و شمع‌ها را کنترل کنید. هر کدام شل یا جدا شده بود را مجدداً وصل کنید..
۳. مسیر سوخت داخل محفظه موتور را کنترل کنید.
۴. اگر موتور هنوز روشن نمی‌شود، توصیه می‌شود با عاملیت مجاز کیا تماس بگیرید.

روشن کردن اضطراری موتور

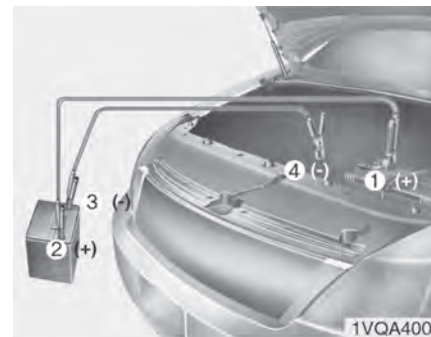

کابل‌ها را به ترتیبی که در تصویر نشان داده شده متصل کرده و در جهت معکوس جدا نمایید.

⚠️ اخطار- باتری

- هرگونه شعله یا جرقه را از باتری دور نگه دارید. باتری گاز هیدروژن تولید می‌کند، که در صورت قرار گرفتن در معرض شعله یا جرقه ممکن است منفجر شود.
- عدم پیروی دقیق از دستورالعمل‌ها، ممکن است منجر به صدمات جسمی شدید و صدمه دیدن خودرو گردد. اگر از نحوه انجام مراحل مطمئن نیستید، از یک شخص ماهر سؤال کنید. باتری خودروها حاوی اسید سولفوریک است. اسید فوق بسیار خورنده و سمی است. هنگام استارت موتور به وسیله باتری کمکی، عینک محافظ زده و مراقب باشید اسید را به روی خود، خودرو یا لباسهایتان نریزید.

⚠️ هشدار

فقط از سیستم تغذیه کمکی ۱۲ ولتی استفاده کنید. استفاده از منبع تغذیه ۲۴ ولتی (چه به صورت استفاده از ۲ باتری ۱۲ ولتی بصورت سری و چه موتور ژنراتور ۲۴ ولتی) می‌تواند به موتور ۱۲ ولتی استارت، سیستم جرقه شمع و دیگر قطعات الکتریکی خودرو آسیب غیرقابل تعمیر بزند.

⚠️ اخطار- باتری

هرگز اقدام به بازدید و کنترل ارتفاع سطح مایع الکترولیت باتری نکنید، چون این امر ممکن است منجر به ترکیدن یا انفجار باتری شده باعث آسیب‌های جسمی جدی شود.

اجازه ندهید کابل‌های کمکی با هیچ چیزی به جز سر باتری‌های صحیح یا اتصال بدنه صحیح تماس پیدا کنند. در هنگام انجام اتصال، بر روی باتری خم نشوید.

هشدار  - کابل‌های باتری

توسط کابل کمکی، قطب منفی باتری کمکی را به قطب منفی باتری خالی وصل نکنید. این امر می‌تواند باعث داغ شدن باتری کمکی، ترک خوردن آن و خروج اسید از باتری شود.

روش استارت موتور بوسیله باتری کمکی

۱. از ۱۲ ولتی بودن باتری کمکی و اتصال قطب منفی آن به بدنه اطمینان حاصل کنید.
۲. اگر باتری کمکی بر روی خودرو دیگر نصب است، از عدم تماس دو خودرو با یکدیگر اطمینان حاصل کنید.
۳. همه مصرف کننده‌های الکتریکی غیرلازم را خاموش کنید.
۴. کابل‌های کمکی را دقیقاً به ترتیب نشان داده شده در تصویر وصل کنید. ابتدا انتهای یکی از کابل‌های کمکی را به قطب مثبت باتری خالی وصل کنید (1)، سپس سر دیگر کابل را به قطب مثبت باتری کمکی وصل کنید (2). با وصل کردن سر کابل کمکی دیگر به قطب منفی باتری کمکی بکار ادامه دهید (3). سپس سر دیگر این کابل را به یکی از نقاط فلزی (بطور مثال پایه بلندکردن موتور) به دور از باتری وصل کنید (4). این کابل را به قطعاتی که در هنگام استارت زدن به حرکت درمی‌آیند یا در نزدیکی این قطعات وصل نکنید.

- اگر باتری خالی یخ‌زده یا سطح مایع الکترولیت آن پایین است، اقدام به استارت موتور به وسیله باتری کمکی نکنید. باتری ممکن است ترکیده یا منفجر شود.
- هرگز کابل‌های (-) و (+) باتری کمکی را در تماس با همدیگر قرار ندهید، زیرا باعث جرقه زدن می‌شوند.
- زمانی که از باتری کمکی یخ زده یا با سطح پایین مایع الکترولیت استفاده کنید، این امر ممکن است باعث ترکیدن و انفجار باتری شود.

۵. موتور خودرو کمکی را روشن کرده، اجازه دهید در دور ۲۰۰۰ دور در دقیقه کار کند. سپس خودروی دارای باتری خالی را روشن کنید. اگر به علت خالی شدن باتری پی نبردید، باید با مراجعه به عاملیت‌های مجاز **کیا** خودرو را مورد بازرسی و کنترل قرار دهید.

استارت موتور به وسیله هل دادن
خودروی دارای گیربکس معمولی را نباید به وسیله هل دادن روشن کرد، چون این عمل به سیستم کنترل گازهای خروجی می‌تواند صدمه بزند. خودروهای مجهز به گیربکس اتوماتیک را به وسیله هل دادن نمی‌توان روشن کرد. از راهنمایی‌های ارائه شده در این بخش برای استارت موتور به وسیله باتری کمکی پیروی کنید.

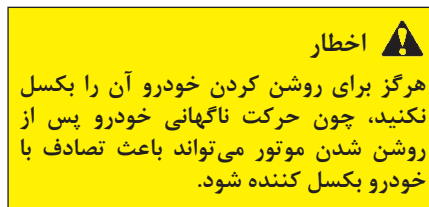

داغ کردن موتور

اگر نمایشگر دمای مایع خنک‌کننده موتور داغ کردن موتور را نشان می‌دهد یا موتور دچار نقصان قدرت شده است یا صدای بلند کوبش موتور، تق تق یا دنگ دنگ به گوش می‌رسد، موتور احتمالاً داغ کرده است. اگر چنین اتفاقی رخ داد باید :

- از جاده کنار کشیده، هر چه زودتر با رعایت ایمنی خودرو را متوقف کنید.
- دسته دنده را در موقعیت پارک P (گیربکس اتوماتیک) یا خلاص N (گیربکس معمولی) قرار داده و ترمز پارک درگیر نمایید، اگر ایرکاندیشن روشن است آن را خاموش کنید.
- اگر مایع خنک‌کننده موتور از زیر خودرو شروع به ریختن می‌کند یا بخار از زیر در موتور بیرون می‌زند، موتور را خاموش کنید. درب موتور را تا وقتی که آب از زیر موتور بیرون نریزد یا بیرون زدن بخار متوقف نشود باز نکنید. زمانی که هیچگونه اثری از بیرون زدن مایع خنک‌کننده مشاهده نشده و بخار از موتور روشن بلند نمی‌شود، کار کردن فن موتور را کنترل کنید. اگر فن کار نمی‌کند، موتور را خاموش کنید.
- بررسی کنید و ببینید آیا تسمه واتر پمپ در جایش است یا نه اگر بود بررسی کنید که تسمه سفت باشد.

اگر سفتی تسمه مناسب بود، نشستی مایع خنک‌کننده از رادیاتور، شلنگ‌ها یا زیر خودرو را کنترل کنید. (اگر ایرکاندیشن (کولر) مشغول به کار (روشن) بوده، نشستی آب از کولر در موقع توقف امری عادی است).

⚠️ اخطار

در هنگام روشن بودن موتور، مو، دست‌ها و لباس‌های خود را از قطعات متحرک موتور نظیر فن و تسمه‌ها دور نگاه‌دارید تا از صدمه دیدن جسمی جلوگیری شود.

۵. اگر تسمه واتر پمپ پاره شده یا مایع خنک‌کننده به بیرون نشستی دارد. فوراً موتور را خاموش کرده، برای کمک با نزدیک‌ترین عاملیت مجاز کیا تماس بگیرید.

⚠️ اخطار

در هنگام روشن بودن موتور، درب رادیاتور را باز نکنید. این امر می‌تواند به مایع خنک‌کننده اجازه دهد از گلویی رادیاتور با فشار بیرون زده، باعث سوختگی‌های جدی شود.

۶. اگر نمی‌توانید علت داغ کردن موتور را پیدا کنید، تا بازگشت درجه حرارت موتور به حالت معمول (نرمال) صبر کنید. سپس در صورت از دست رفتن خنک‌کننده موتور، با احتیاط به مخزن مایع خنک‌کننده مایع اضافه کرده، سطح مایع داخل مخزن را تا سطح علامت وسط بالا آورید.

۷. با احتیاط موتور را روشن کرده، بکار ادامه دهید. مراقبت را به جهت بروز علائم بیشتری از داغ کردن، اعمال کنید. اگر داغ کردن مجدداً اتفاق افتاد، برای درخواست کمک با عاملیت مجاز کیا تماس بگیرید.

⚠️ هشدار

- کاهش شدید مایع خنک‌کننده موتور حاکی از وجود نشستی در سیستم خنک‌کننده است. این مشکل باید هر چه زودتر توسط عاملیت مجاز کیا بازرسی و رفع شود.
- در صورتی که موتور به دلیل کاهش مایع خنک‌کننده داغ شود، به یکباره اضافه کردن مایع خنک‌کننده ممکن است باعث ترک خوردگی در موتور شود. برای جلوگیری از صدمه دیدن موتور، مایع خنک‌کننده را در حجم کم و به آرامی اضافه نمایید.

سیستم اندازه‌گیری فشار باد لاستیک (TPMS) (در صورت مجهز بودن)

تنظیم فشار باد لاستیک

- واحد سنجش فشار باد لاستیک‌ها را می‌توان در بخش تنظیمات کاربر (حالت تنظیمات کاربر) در صفحه نمایشگر تغییر داد.
- واحدهای سنجش فشار باد لاستیک‌ها bar و kpa و psi هستند (به مبحث «User Setting Mode» در فصل ۴ مراجعه کنید).

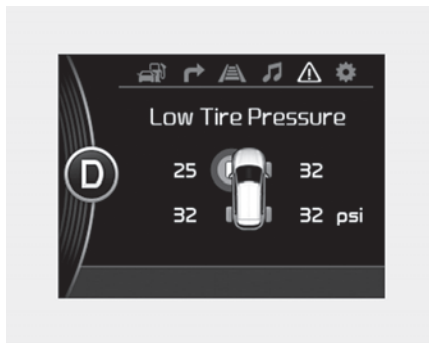

- با استفاده از اطلاعات موجود در صفحه نمایشگر در حالت اطلاعات می‌توان فشار باد لاستیک‌ها را تنظیم نمود.
- به مبحث «حالت تنظیمات کاربر» در فصل ۴ مراجعه کنید.
- پس از حدود ۱ تا ۲ دقیقه رانندگی فشار باد لاستیک‌ها نمایش داده می‌شود.
- در صورت توقف خودرو، اگر فشار باد لاستیک‌ها نمایش داده نشود، پیغام «Drive to display» ظاهر می‌شود. پس از رانندگی، فشار باد لاستیک‌ها را کنترل نمایید.

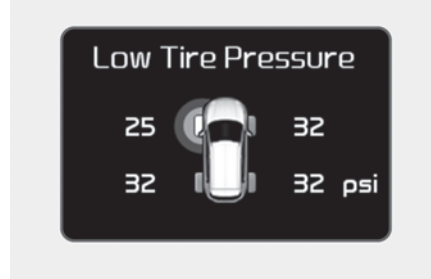
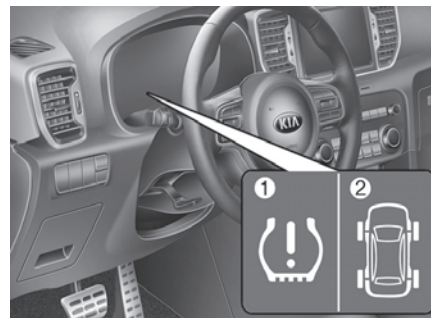

- (1) چراغ نمایشگر کم بودن باد لاستیک/ چراغ نمایشگر نقص در سیستم TPMS
- (2) چراغ نمایشگر موقعیت لاستیک کم فشار (روی صفحه نمایش LCD نشان داده می‌شود)

هر لاستیک، همچنین زاپاس (در صورت مجهز بودن) باید به‌طور ماهانه حین سرد بودن کنترل شده و به میزان فشار توصیه شده در کاخانه سازنده خودرو بر روی برچسب خودرو یا برچسب فشار باد لاستیک پر شود.

(در صورتی که سایز لاستیک‌های خودرو شما با سایز مشخص شده بر روی برچسب خودرو یا برچسب فشار باد لاستیک فرق می‌کند، باید میزان فشار باد صحیح و مناسب برای لاستیک‌ها را تشخیص دهید.)

برای ایمنی بیشتر، خودروی شما به سیستم اندازه‌گیری فشار باد لاستیک (TPMS) مجهز می‌باشد، در صورت کم باد شدن یکی از لاستیک‌ها یا بیشتر، چراغ هشدار سیستم روشن می‌شود. در صورت روشن شدن چراغ نمایشگر فشار باد کم لاستیک، باید در اولین فرصت ممکن، خودرو را متوقف کرده و فشار باد لاستیک را کنترل نمایید و آن را تا میزان مناسب تنظیم کنید.

رانندگی با لاستیک کم باد، منجر به گرم‌شدن بیش از حد لاستیک و در نتیجه نقص لاستیک خواهد شد. کم بادی لاستیک علاوه بر این که راندمان سوخت و عمر مفید لاستیک را کاهش می‌دهد، همچنین بر روی قابلیت کنترل و توقف خودرو نیز تاثیر منفی می‌گذارد.

لطفاً توجه داشته باشید که سیستم (TPMS) برنامه نگهداری مناسبی برای نگهداری از لاستیک فراهم نمی‌آورد و حتی در صورتی که کم بادی لاستیک به حدی نرسیده که چراغ هشدار فشار باد کم لاستیک (TPMS) روشن شود، نگهداری لاستیک در فشار باد مناسب به عهده راننده می‌باشد.

خودروی شما همچنین به چراغ نمایشگر وجود نقص در سیستم (TPMS)، نمایشگر عدم عملکرد صحیح سیستم، مجهز می‌باشد.

نمایشگر وجود نقص در سیستم (TPMS) با نمایشگر لاستیک کم باد ترکیب شده است. هنگامی که سیستم نقصی را شناسایی می‌کند، چراغ نمایشگر حدود یک دقیقه چشمک زده و سپس بطور مداوم روشن می‌ماند.

تا زمانی که عیب برطرف نشود، چراغ بطور مداوم با استارت زدن ماشین روشن می‌ماند. هنگامیکه چراغ نمایشگر عیب روشن است، سیستم قادر به تشخیص یا علامت دادن لاستیک کم فشار نخواهد بود.

نقص سیستم (TPMS) به دلایل مختلفی، شامل نصب یا تعویض یا جابه‌جایی لاستیک‌ها یا چرخ‌های خودرو که از عملکرد صحیح سیستم (TPMS) جلوگیری خواهد کرد، رخ می‌دهد.

همیشه، پس از تعویض یک یا چند چرخ خودرو، برای اطمینان از عدم تداخل تعویض یا جابه‌جایی لاستیک‌ها و چرخ‌ها در عملکرد صحیح سیستم (TPMS) چراغ نمایشگر وجود عیب در سیستم (TPMS) را کنترل نمایید.

* یادآوری

در صورت بروز هر یک از موارد زیر توصیه می‌شود برای کنترل و بازرسی خودرو به عاملیت مجاز کیا مراجعه نمایید.

۱. در زمانی که سوئیچ باز است و یا موتور روشن است چراغ نمایشگر لاستیک کم فشار و چراغ نمایشگر نقص سیستم TPMS به مدت ۳ ثانیه روشن نمی‌شوند.
۲. چراغ نمایشگر نقص سیستم TPMS، پس از حدود یک دقیقه چشمک‌زدن، روشن می‌ماند.
۳. چراغ نمایشگر موقعیت لاستیک کم باد، روشن می‌ماند.



چراغ نمایشگر لاستیک کم فشار

چراغ نمایشگر موقعیت لاستیک کم فشار

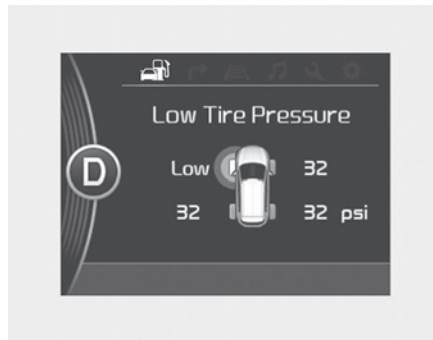

در صورت روشن شدن هر کدام از چراغ‌ها، بلافاصله سرعت خودرو را کم کرده، از دور زدن‌های شدید خودداری نموده و افزایش فاصله ترمزگیری را مدنظر قرار دهید. بلافاصله خودرو را متوقف نموده و لاستیک‌ها را کنترل نمایید. لاستیک‌ها را به میزان فشار باد مشخص شده در پلاک خودرو یا برجسب فشار باد لاستیک تعبیه شده در ستون مرکزی قسمت راننده باد بزنید. در صورتیکه به تعمیرگاه نزدیک نیستید یا لاستیک نمی‌تواند فشار باد را حفظ کند، لاستیک کم باد را با لاستیک زاپاس عوض کنید.

در صورت تعویض لاستیک کم باد با لاستیک زاپاس و رانندگی با سرعت بیش از ۲۵ Km/h به مدت تقریبی ۱۰ دقیقه، یکی از حالات زیر رخ می‌دهد:

- به دلیل عدم نصب حسگر TPMS بر روی لاستیک زاپاس، چراغ نمایشگر نقص سیستم TPMS حدود یک دقیقه چشمک‌زده و سپس بطور مداوم روشن می‌ماند. (لاستیک تعویض شده مجهز به حسگر دورن خودرو نیست)

در صورتیکه چراغ هشدار سیستم اندازه‌گیری فشار باد لاستیک روشن شده یا پیغام هشدار بر روی صفحه نمایش LCD پدیدار شود، یک یا چند لاستیک خودرو بطور قابل ملاحظه‌ای کم باد شده‌اند. چراغ نمایشگر موقعیت، محل لاستیک یا لاستیک‌های کم فشار را نشان خواهد داد.

چراغ نمایشگر وجود عیب در سیستم اندازه‌گیری فشار باد لاستیک (TPMS)



در صورت وجود هرگونه مشکل در سیستم اندازه‌گیری فشار باد لاستیک، چراغ نمایشگر وجود عیب در سیستم پس از حدود یک دقیقه چشمک زدن، روشن خواهد شد. توصیه می‌شود برای یافتن علت و برطرف نمودن آن در اولین فرصت به عاملیت مجاز کیا مراجعه نمایید.

* یادآوری

در صورت وجود نقص در سیستم TPMS، چراغ نمایشگر موقعیت لاستیک کم باد، موقعیت لاستیک‌های کم فشار خودرو را نشان نخواهد داد.

⚠️ **اخطار - صدمات ناشی از فشار باد کم لاستیک**
لاستیک بسیار کم باد، خودرو را نامتعادل نموده و می‌تواند منجر به از دست دادن کنترل خودرو و افزایش فاصله ترمزگیری گردد. ادامه رانندگی با لاستیک‌های کم باد ممکن است منجر به داغ شدن بیش از حد لاستیک و نقص آن گردد.

• به دلیل عدم نصب حسگر TPMS بر روی لاستیک زاپاس چراغ نمایشگر نقص سیستم TPMS به‌طور مداوم روشن می‌ماند. (لاستیک تعویض شده مجهز به حسگر دورن خودرو است).

⚠️ هشدار

در زمستان یا در هوای سرد، در صورتی که لاستیک‌ها براساس میزان فشار باد توصیه شده برای تابستان باد شده باشند، چراغ نمایشگر فشار باد لاستیک روشن خواهد شد. روشن شدن چراغ بیانگر نقص سیستم (TPMS) نمی‌باشد چرا که کاهش دما منجر به کاهش فشار باد لاستیک می‌گردد. در صورتیکه از منطقه‌ای گرم به منطقه‌ای سرد یا از ناحیه‌ای سرد به ناحیه‌ای گرم رانندگی می‌کنید، یا دمای هوای بیرون تغییرات شدید داشته باشد، فشار باد لاستیک‌ها را کنترل نموده و براساس میزان فشار توصیه شده تنظیم نمایید.

تعویض لاستیک مجهز به (TPMS)

در صورت پنچر کردن، چراغ نمایشگر فشار کم باد لاستیک و چراغ نمایشگر موقعیت لاستیک کم فشار روشن خواهند شد. برای تعمیر لاستیک پنچر در اولین فرصت ممکن به عاملیت مجاز کیا مراجعه نمایید.

⚠ هشدار

توصیه می‌شود از درزگیر تایید شده کیا استفاده نمایید.
درزگیر حسگر فشار باد لاستیک و چرخ باید حین تعویض لاستیک تخلیه شود.

هر چرخ به یک حسگر فشار داخل لاستیک پشت شیر باد (والو) مجهز می‌باشد. شما باید از چرخ‌های خاص (TPMS) استفاده کنید. توصیه می‌شود برای تعمیر لاستیک‌ها همیشه به عاملیت مجاز کیا مراجعه نمایید.

• چراغ نمایشگر وجود عیب در سیستم (TPMS) ممکن است در صورت استفاده از زنجیر چرخ یا برخی تجهیزات الکتریکی همانند کامپیوتر لپ‌تاپ، شارژر موبایل، کنترل از راه دور یا سیستم جستجوگر داخل خودرو پس از حدود یک دقیقه چشمک‌زدن، روشن شود.
چرا که این سیستم‌ها در عملکرد عادی سیستم اندازه‌گیری فشار باد لاستیک اختلال ایجاد می‌کنند.

⚠ هشدار

• در صورتی که خودرو در نزدیکی کابل‌های برق فشار قوی، فرستنده‌های رادیویی همچون ایستگاه پلیس، ادارات دولتی و عمومی، ایستگاه‌های رادیویی، پایگاه و یا ایستگاه نظامی، فرودگاه‌ها یا دکل‌های انتقال و... حرکت کند، ممکن است چراغ نمایشگر وجود عیب در سیستم (TPMS) پس از حدود یک دقیقه چشمک‌زدن، روشن شود، چرا که این سیستم‌ها در عملکرد عادی سیستم اندازه‌گیری فشار باد لاستیک اختلال ایجاد می‌کنند.

⚠️ **اخطار - TPMS**

- سیستم (TPMS) قادر به هشدار دادن به شما در برابر صدمات ناگهانی و شدید ناشی از عوامل خارجی همانند میخ یا آشغال درون جاده نمی‌باشد.
- در صورتی که در خودرو احساس عدم تعادل نمودید، بلافاصله پای خود را از روی پدال گاز برداشته، بتدریج و با نیروی کم ترمز را فشار داده و آهسته حرکت کرده و در مکانی ایمن خارج از جاده قرار بگیرید.

ممکن است با نگاه کردن ساده قادر به تشخیص کم باد بودن لاستیک نباشید. همیشه از یک فشارسنج باد با کیفیت خوب برای اندازه‌گیری فشار باد لاستیک استفاده نمایید. لطفاً به خاطر داشته باشید که لاستیک داغ (بر اثر رانندگی) فشار بیشتری نسبت به لاستیک سرد (عدم رانندگی) حداقل به مدت ۳ ساعت یا رانندگی کمتر از ۱/۶ کیلومتر در طول یک دوره ۳ ساعته) نشان خواهد داد. پیش از اندازه‌گیری فشار باد لاستیک، منتظر بمانید تا لاستیک سرد شود. پیش از باد کردن لاستیک به میزان توصیه شده، از سرد بودن لاستیک اطمینان حاصل نمایید. لاستیک سرد به معنی عدم رانندگی با خودرو به مدت ۳ ساعت و یا رانندگی کمتر از ۱/۶ کیلومتر در طول یک دوره ۳ ساعته می‌باشد.

در صورت تعویض لاستیک کم باد با لاستیک زاپاس و رانندگی با سرعت بیش از ۲۵ Km/h به مدت ۱۰ دقیقه، یکی از حالات زیر رخ می‌دهد:

- به دلیل عدم نصب حسگر TPMS بر روی لاستیک زاپاس، چراغ نمایشگر نقص سیستم TPMS حدود یک دقیقه چشمک زده و سپس به‌طور مداوم روشن می‌ماند (لاستیک تعویض شده مجهز به حسگر درون خودرو نیست)
- به دلیل عدم نصب حسگر TPMS بر روی لاستیک زاپاس، چراغ نمایشگر نقص سیستم TPMS به‌طور مداوم روشن می‌ماند (لاستیک تعویض شده مجهز به حسگر TPMS درون خودرو است).

⚠️ **هشدار**

در صورتی که خودرو به سیستم اندازه‌گیری فشار باد لاستیک مجهز می‌باشد، از درزگیر لاستیک توصیه شده کیا استفاده کنید. درزگیر مایع به حسگر فشار باد لاستیک صدمه خواهد زد.

* تمام خودروهای فرخته شده تا قبل از این زمان در بازارهای اروپایی باید مجهز به سیستم TPMS باشند.

- خودروی مدل جدید :
اول نوامبر - ۲۰۱۲
- خودروی مدل حال حاضر:
اول نوامبر ۲۰۱۴ - (براساس زمان ثبت خودرو)

⚠️ **اخطار - مخصوص کشورهای اروپایی**

- هرگز اقدام به بازنمودن قطعات خودرو نکنید، زیرا ممکن است در عملکرد سیستم TPMS تداخل ایجاد نماید.
- در صورت استفاده از چرخ‌های موجود در بازار که مجهز به حسگر TPMS نمی‌باشند، جهت حفظ ایمنی خود، توصیه می‌شود از قطعات مورد تایید عاملیت مجاز کیا جهت تعویض استفاده نمایید.
- در صورت استفاده از چرخ‌های موجود در بازار، از حسگر TPMS مورد تایید عاملیت مجاز کیا استفاده نمایید.

در صورتیکه خودرو مجهز به حسگر TPMS نمی‌باشد یا سیستم TPMS به درستی کار نمی‌کند، بازرسی دوره‌ای خودرو در کشور شما انجام نمی‌گیرد.

⚠️ **اخطار - محافظت از سیستم TPMS**

دستکاری، باز نمودن یا غیرفعال کردن اجزای سیستم اندازه‌گیری فشار باد لاستیک TPMS ممکن است در توانایی سیستم برای هشدار به راننده در مورد فشار باد کم لاستیک و / یا وجود عیب در سیستم TPMS اختلال ایجاد نماید. دستکاری، باز نمودن یا غیرفعال کردن اجزای سیستم TPMS، ممکن است گارانتی خودرو را باطل کند.

پنچر شدن (بالاستیک زاپاس، در صورت مجهز بودن)

جک و ابزارها



- جک، دسته جک و آچار چرخ در محفظه بار جای داده شده‌اند.
- برای دسترسی به این وسایل، صفحه کف محفظه بار را بردارید.
- (1) دسته جک
 - (2) جک
 - (3) آچار چرخ

دستورالعمل جک‌زدن

جک فقط به منظور تعویض اضطراری چرخ طراحی شده است.

برای جلوگیری از «لرزش و تکان‌تکان خوردن» در حین حرکت خودرو، جک را به نحو مناسب در محل آن جای دهید.

برای کاهش احتمال وقوع آسیب جسمی، از دستورالعمل‌های جک‌زدن پیروی کنید.

⚠️ احتیاط - تعویض چرخ‌ها

- هرگز در خطوط ترافیکی جاده‌های عمومی یا بزرگراه‌ها اقدام به انجام تعمیرات خودرو نکنید.
- همیشه قبل از اقدام به تعویض چرخ، خودرو را کاملاً از جاده کنار کشیده، در شانه خاکی متوقف شوید. سطح پایه جک باید بر روی زمین سفت و صاف قرار داشته باشد. اگر نمی‌توانید زمینی سفت و صاف پیدا کنید، از سرویس‌های مجاز تجاری بکسل کمک بگیرید.

- از انتخاب مکان‌های صحیح محل جک‌زدن جلو و عقب خودرو اطمینان حاصل کنید.
- هرگز از سپر یا نقاط دیگر خودرو برای جک‌زدن استفاده نکنید.
- خودرو به آسانی می‌تواند از روی جک افتاده، باعث وقوع آسیب‌های جسمی جدی یا مرگ شود.
- در خودروی بالا ننگه‌داشته شده به وسیله جک تنها، هیچکس نباید اعضاء بدن خود را در زیر خودرو قرار دهد.
- در هنگام قرار داشتن خودرو بر روی جک، اقدام به زدن استارت یا روشن کردن موتور نکنید.
- در هنگام استفاده از جک، به هیچکس اجازه ماندن در خودرو را ندهید.
- از قرار داشتن کودکان همراه خود در مکانی ایمن به دور از جاده و خودرویی که باید در زیر آن جک‌زده شود، اطمینان حاصل کنید.

⚠️ **اخطار**

مطمئن شوید نگهدارنده لاستیک به خوبی بر روی چرخ تنظیم شده باشد تا از تق تق کردن لاستیک زاپاس جلوگیری کنید. در غیر این صورت، ممکن است لاستیک زاپاس از قسمت نگهدارنده آن افتاده و منجر به تصادف شود.



- در صورتی که شل کردن مهره‌های چرخ سخت می‌باشد، می‌توانید به راحتی با استفاده از دسته جک این کار را انجام دهید.
1. دسته جک (1) را بر روی مهره نگهدارنده چرخ قرار داده
 2. با استفاده از دسته جک، مهره نگهدارنده چرخ را برخلاف عقربه‌های ساعت بچرخانید.

پیاده و سوار کردن لاستیک زاپاس



پیچ پره‌ای نگهدارنده پایه لاستیک را در جهت خلاف عقربه‌های ساعت بچرخانید. لاستیک را در جهت عکس درآوردن، جا بزنید. برای جلوگیری از لرزش لاستیک و ابزار هنگام رانندگی، آنها را به‌طور مناسب در جای خود قرار دهید.

تعویض چرخ



⚠️ اخطار- تعویض چرخ

- برای جلوگیری از جابه‌جا شدن خودرو در هنگام تعویض چرخ، همیشه ترمز پارک را کاملاً درگیر نمایید و همیشه چرخ مقابل ضربدری چرخ تعویضی را با مانع (بلوک) سد کنید.
- سد کردن چرخ‌های خودرو با مانع (بلوک) و قرار نداشتن هیچکس در خودرو در حال جک زدن، توصیه می‌شود.

۴. آچار چرخ، جک، دسته جک و لاستیک زاپاس را از خودرو خارج کنید.
۵. جلو و عقب چرخ مقابل ضربدری جک را با مانع (بلوک) سد کنید.

۱. خودرو را بر روی سطحی صاف پارک کرده و ترمز پارک را محکم درگیر نمایید.
۲. در خودروهای مجهز به گیربکس معمولی دسته دنده را در دنده عقب R و در خودروهای مجهز به گیربکس اتوماتیک، دسته دنده را در دنده پارک P قرار دهید.
۳. چراغ‌های اعلام خطر (فلاشر) را روشن کنید.

⚠️ **خطر - محل جک زدن خودرو**
برای کاهش امکان وقوع آسیب‌های جسمی، فقط از جک عرضه شده با خودرو و محل جک زدن صحیح استفاده کنید. هرگز از هیچ یک از قسمت‌های دیگر خودرو برای جک زدن استفاده نکنید.

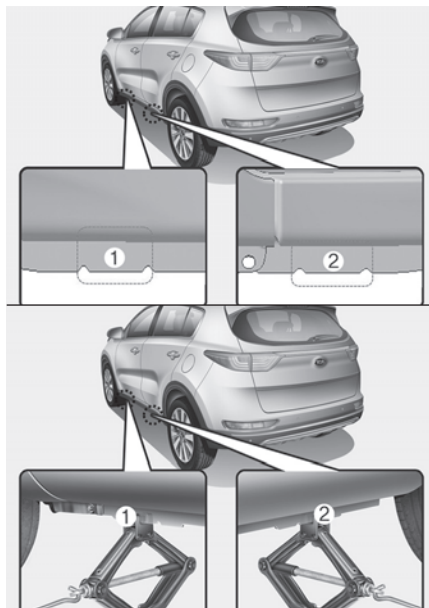

۶. همه مهره‌ها (چرخ) را در جهت عکس حرکت عقربه‌های ساعت، یک دور شل کنید، اما تا بلند شدن چرخ از روی زمین هیچکدام را باز نکنید.

۷. جک را در نزدیک‌ترین موقعیت جک‌زدن نسبت به چرخ تعویضی جلو (1) یا عقب (2) قرار دهید. جک را در محل‌های جک‌زدن مشخص شده در زیر شاسی قرار دهید. محل‌های جک‌زدن صفحات فلزی دارای دو زائده و یک نقطه برآمده برای تطبیق با جک بوده که به شاسی جوش داده شده‌اند.



۸. دسته جک را در جک جا زده، در جهت عقربه‌های ساعت بچرخانید. خودرو را تا حدی که چرخ درست کمی از زمین جدا شده باشد بالا ببرید این اندازه حدود ۳۰ میلی‌متر است. قبل از پیاده کردن مهره‌های چرخ، از تعادل و پایداری و عدم امکان لغزش یا جابه‌جا شدن خودرو اطمینان حاصل کنید.

۹. مهره‌های چرخ را شل کرده، با انگشتان دست پیاده کنید. چرخ را از پیچ‌ها بیرون کشیده، بصورت افقی روی زمین بخوابانید تا نتواند با چرخیدن شروع به حرکت کند. برای جا زدن چرخ روی تویی چرخ، لاستیک زاپاس را بلند کرده، سوراخ‌های رینگ را با پیچ‌های چرخ میزان و چرخ را روی آن‌ها لغزانده به سمت داخل فشار دهید. اگر این کار مشکل است، چرخ را کمی خم کرده، سوراخ بالایی چرخ را با پیچ بالایی، تنظیم و جا بزنید، سپس چرخ را به سمت جلو و عقب آنقدر جابه‌جا کنید تا بقیه سوراخ‌ها در جای خودشان روی پیچ‌ها قرار گیرند.

⚠️ **اخطار**

رینگ‌های چرخ‌ها ممکن است دارای لبه‌های تیز باشند. در هنگام کار بر روی آنها، احتیاط را رعایت کنید تا دچار آسیب دیدگی جدی احتمالی نشوید.

قبل از جازدن چرخ بر روی تویی از عدم وجود اجسام خارجی بر روی تویی یا چرخ (نظیر گل، قیر، شن و غیره) که باعث جلوگیری از سوار شدن محکم چرخ بر روی تویی می‌شوند، اطمینان حاصل کنید.

اگر چیزی وجود داشت، آن را کاملاً پاک کنید. اگر تماس خوبی بین سطوح رینگ و تویی وجود نداشته باشد، مهره‌های چرخ می‌توانند به از دست رفتن کنترل خودرو منجر شود. این امر ممکن است باعث آسیب‌دیدگی شدید یا مرگ شود.

اگر فشارسنج (گیج) باد دارید، درپوش شیر (والو) باد لاستیک را باز کرده، فشار باد را کنترل کنید. اگر فشار باد کمتر از میزان توصیه شده است، به آرامی تا نزدیکترین مرکز سرویس خودرو رانندگی کرده، باد لاستیک را در حد صحیح تنظیم کنید. اگر فشار باد زیادتز از حد توصیه شده است، آن را کم کنید تا به حد صحیح برسد. همیشه درپوش شیر (والو) باد را بعد از کنترل و تنظیم باد در جای خود ببندید. اگر درپوش در جای خود بسته نشود، ممکن است باد از لاستیک نشت کند. اگر درپوش گم شده است، درپوش دیگری خریده، جایگزین کنید.

بعد از تعویض چرخ، همیشه لاستیک پنچر را در جای خود قرار داده و محکم کنید. جک و ابزارها را در محل‌های مناسب مخصوص آنها جای دهید.



سپس آچار چرخ را به نحو نشان داده شده در شکل جا زده و مهره‌های چرخ را سفت کنید. از نشست کامل سرآچار چرخ بر روی مهره‌ها، اطمینان حاصل کنید. برای سفت کردن مهره‌ها از فشار آوردن با پا بر روی دسته آچار چرخ یا اضافه کردن لوله جهت افزایش طول دسته آچار چرخ خودداری کنید. مهره‌ها را به ترتیب یک در میان، به تدریج سفت کنید، تا همه سفت شوند. دوباره میزان سفت بودن هر یک از مهره‌ها را توسط آچار چرخ کنترل کنید. پس از تعویض چرخ با مراجعه به عاملیت مجاز کیا، سیستم را مورد بررسی قرار دهید.

میزان تورک (گشتاور) سفت کردن مهره چرخ:
رینگ‌های فولادی و آلیاژ آلومینیومی:
۱۱ تا ۱۳ کیلوگرم بر متر (Kg.m)

۱۰. برای سوار کردن مجدد چرخ، آن را روی پیچ‌ها نگهداشته، مهره‌ها را روی پیچ‌ها سوار و با انگشت سفت کنید. چرخ را تکان تکان دهید تا از نشست کامل آن مطمئن شوید، سپس تا حد ممکن مهره‌ها را مجدداً با دست سفت کنید.

۱۱. با چرخاندن آچار چرخ در جهت عکس عقربه‌های ساعت خودرو را پایین آورده، روی زمین قرار دهید.

هشدار 

پیچ‌های بی‌سر و مهره‌های چرخ‌های شما دارای رزوه متریک هستند. در هنگام پیاده کردن چرخ، از بستن مجدد همان مهره‌ها اطمینان حاصل کنید یا اگر مهره‌ها را جایگزین می‌کنید از مهره‌های متریک با همان ترکیب و پخی استفاده کنید. سوارکردن مهره غیرمتریک بر روی پیچ بی‌سر متریک یا برعکس، چرخ را بطور مناسب بر روی تویی چرخ محکم نگه نمی‌دارد و به پیچ بی‌سر در حدی که مجبور به تعویض آن شوید، صدمه میزند.

توجه داشته باشید که بیشتر مهره‌های چرخ خودروها دارای رزوه متریک نیستند. قبل از سوارکردن مهره‌های چرخ یا چرخ‌های متفرقه حتما حداکثر دقت را درباررسی و کنترل نوع رزوه بکار گیرید. اگر شک داشتید، با عاملیت مجاز کیا مشورت کنید.

⚠️ **اخطار - پیچ‌های بی‌سر چرخ**

اگر پیچ‌های بی‌سر چرخ دچار آسیب شوند، ممکن است توانایی نگهداشتن چرخ را از دست بدهند. این امر می‌تواند به از دست دادن چرخ، تصادف و آسیب‌های جسمی منجر شود.

برای جلوگیری از لرزش و تکان تکان خوردن جک، دسته جک، آچار چرخ و لاستیک زاپاس در هنگام حرکت خودرو، ابزارآلات را به نحو مناسب در محل‌های پیش‌بینی شده جای دهید.

⚠️ **اخطار - فشار ناکافی باد لاستیک**

زاپاس

پس از سوارکردن لاستیک زاپاس، هر چه زودتر فشار باد آن را بازدید و کنترل کنید. در صورت لزوم آن را در حد مشخص شده تنظیم کنید. به فصل ۹، «لاستیک‌ها و رینگ» مراجعه کنید.

مهم - استفاده از لاستیک زاپاس سایز کوچک (در صورت مجهزبودن)

خودروی شما به لاستیک زاپاس سایز کوچک مجهز است. این لاستیک زاپاس فضای کمتری نسبت به لاستیک‌های معمولی اشغال می‌کند، کوچکتر از لاستیک‌های معمول بوده و صرفاً جهت استفاده موقت طراحی شده است.

⚠️ **هشدار**

- در هنگام رانندگی با لاستیک سایز کوچک با دقت فراوان رانندگی نمایید. در اولین فرصت ممکن لاستیک را با رینگ و لاستیک معمولی عوض کنید.
- رانندگی با خودرو در حالیکه بیش از یک لاستیک سایز کوچک در حال استفاده است توصیه نمی‌گردد.

⚠️ اخطار

لاستیک‌های سایز کوچک را فقط در مواقع اضطراری استفاده نمایید. حین استفاده از لاستیک سایز کوچک با سرعت بیش از ۸۰ کیلومتر در ساعت رانندگی نکنید. برای پیشگیری از وقوع تصادف و در نتیجه صدمات جسمی شدید و یا مرگ استفاده طولانی مدت از لاستیک سایز کوچک توصیه نمی‌شود. لاستیک‌های معمولی را در اولین فرصت ممکن تعمیر یا تعویض نمایید.

لاستیک‌های زاپاس سایز کوچک باید تا حدود ۴۲۰ کیلوپاسکال باد شوند. (۶۰ psi)

* یادآوری

پس از سوار کردن لاستیک زاپاس فشار باد را کنترل نمایید. در صورت لزوم فشار باد را در میزان مشخص شده تنظیم نمایید.

- در هنگام استفاده از لاستیک زاپاس سایز کوچک پیشگیری‌های زیر را انجام دهید:
 - به هیچ‌وجه با سرعت بیش از ۸۰ کیلومتر در ساعت رانندگی نکنید. سرعت بیش از ۸۰ کیلومتر در ساعت به لاستیک آسیب خواهد زد.
 - به منظور جلوگیری از تمامی خطرهای با سرعت مناسب با شرایط جاده رانندگی نمایید. عیوب جاده از قبیل چاله‌ها، یا شن و ماسه می‌تواند به شدت به لاستیک زاپاس سایز کوچک صدمه بزند.
 - استفاده طولانی مدت از لاستیک زاپاس سایز کوچک می‌تواند منجر به صدمه دیدن لاستیک، از دست دادن کنترل خودرو و صدمات جسمی شدید گردد.
 - بیشتر از میزان حداکثر بار مجاز مشخص شده بر روی کناره‌های لاستیک زاپاس سایز کوچک در خودرو بار حمل نکنید.
- از دست اندازها دوری نمایید. قطر لاستیک زاپاس سایز کوچک کمتر از قطر لاستیک‌های معمولی بوده و فاصله آن با زمین حدود ۲/۵ سانتی‌متر کاهش می‌یابد، که می‌تواند منجر به آسیب دیدن خودرو گردد.
- در هنگام استفاده از لاستیک سایز کوچک از کارواش‌های اتوماتیک استفاده نکنید.
- در هنگام استفاده از لاستیک سایز کوچک از زنجیر چرخ استفاده نکنید. بدلیل سایز کوچکتر، زنجیر چرخ به‌طور صحیح در روی چرخ جا نمی‌افتد و موجب صدمه دیدن خودرو و شل شدن زنجیر می‌گردد.
- هنگام رانندگی در برف و یخ نباید لاستیک زاپاس سایز کوچک را روی محور جلو نصب کنید.

- از لاستیک زاپاس سایز کوچک برای هیچ خودروی دیگری استفاده نکنید، زیرا این لاستیک منحصراً برای خودروی شما طراحی شده است.
- عمر مفید لاستیک‌های زاپاس سایز کوچک کوتاهتر از لاستیک‌های معمولی است. لاستیک زاپاس سایز کوچک خودرو را به‌طور مرتب کنترل نموده و لاستیک زاپاس سایز کوچک ساییده را با لاستیک نو از همان نوع و همان اندازه تعویض نموده و بر روی همان چرخ نصب کنید.
- لاستیک زاپاس سایز کوچک را با رینگ‌های دیگر، رینگ‌های استاندارد، چرخ‌های برفی، قالیپاق و رینگ‌های استیل استفاده نکنید. در صورت استفاده به این قطعات و دیگر قطعات خودرو صدمه می‌زنید.
- بیش از یک لاستیک زاپاس سایز کوچک را به‌طور همزمان استفاده نکنید.
- هنگام استفاده از لاستیک زاپاس سایز کوچک از بکسل نمودن خودروهای دیگر خودداری نمایید.

برچسب جک

مثال:
نوع A

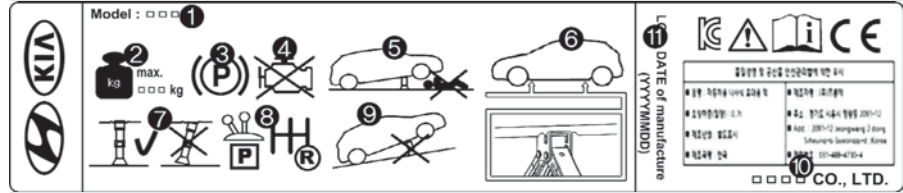

نوع B

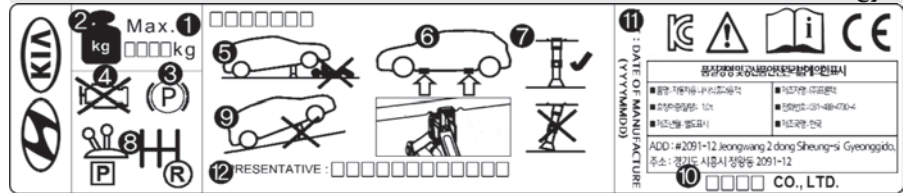

نوع C



1. نام مدل
2. حداکثر بار مجاز
3. تنظیم ترمزپارک، حین استفاده از جک
4. توقف موتور، حین استفاده از جک
5. قرار نگرفتن زیر خودرو، حین استفاده از جک
6. قرار دادن جک در محل های جک زدن مشخص شده زیر شاسی
7. قراردادن صفحه اصلی جک به طور عمودی در زیر نقاط برآمده، حین بالا نگه داشتن خودرو
8. قراردادن دسته تعویض دنده در دنده عقب (R) در خودروهای مجهز به گیربکس معمولی یا موقعیت دنده پارک (P) در خودروهای مجهز به گیربکس اتوماتیک
9. قراردادن جک روی زمین مسطح و محکم
10. نام سازنده (شرکت تولید کننده) جک
11. زمان (تاریخ) تولید جک
12. نام شرکت نماینده و آدرس شرکت

* برچسب جک خودروی واقعی ممکن است با تصویر متفاوت باشد. برای جزئیات بیشتر به برچسب قرار گرفته روی جک مراجعه نمایید.

تاییدیه CE مخصوص جک

CE

EC Declaration of Conformity
according to EC Machinery Directive 2006/42/EC

We, **FRONTEC CO., LTD.**
2091-12 Jeongwang 2(i)-dong Siheung-si Gyeonggi-d ,Korea
declare under our sole responsibility that the product

Product : JACK-ASSY
Type Designation(s) : 1200KG, 1000KG, 800KG, 700KG, 500KG
Serial No. : N/A (prototype)
Year of Manufacture : 2013

to which this declaration relates is in conformity with the following standard(s) or other normative document(s):

EN ISO12100 (2010)	Safety of machinery - General principles for design – Risk assessment and risk reduction
EN 1494/A1 (2008)	Mobile or movable jacks and associated lifting equipment

following the provisions of Directive(s):

2006/42/EC	Directive on the approximation of the laws of Member States relating to machinery (OJ L157 Jun, 9, 2006)
------------	--

Siheung-si Gyeonggi-d ,Korea / 15.07.2013 SOO HONG, MIN President 

(Place and date of issue)(Name and signature or equivalent making of authorized person)

* T.C.F Compiling Location:
- Address: FRIBORSKA 280, 739 42 FRYDEK MISTEK,CHLEBOVICE, CZECH REPUBLIC
- Team: Purchase team
- Company name: HANWHA L&C CZECH s.r.o

OUM074110L

بکسل شدن خودرو

خدمات بکسل



⚠️ هشدار

- خودرو را به جلو در حالیکه چرخ‌های جلو آن بر روی زمین است بکسل نکنید، این کار به خودرو صدمه می‌زند.
- خودرو را با وسایل مانند (جرثقیل و زنجیر) بکسل نکنید. همیشه از غلطک و یا کامیونت مسطح مخصوص استفاده کنید.

در خودروهای چهارچرخ محرک (AWD) باید یک جفت از چرخ‌ها از زمین بلند شده، چرخ دیگر بر روی غلطک‌های مخصوص بکسل قرار گیرد و یا هر چهار چرخ به وسیله غلطک‌ها یا کامیون‌های مسطح مخصوص از زمین بلند شوند.

⚠️ هشدار

هرگز خودروی مجهز به چهارچرخ محرک (AWD) را درحالی‌که چرخ‌های آن بر روی زمین است بکسل نکنید. این عمل صدمات شدیدی را به گیربکس و سیستم چهارچرخ محرک وارد خواهد کرد.

خودروهای چرخ‌های جلو محرک (FWD) را می‌توان درحالی‌که چرخ‌های عقب (بدون قرار گرفتن بر روی غلطک) بر روی زمین و چرخ‌های جلو از زمین بلند شده‌اند، بکسل نمود. در صورتی‌که سیستم تعلیق و یا چرخ‌ها صدمه دیده‌اند و یا درحالی‌که چرخ‌های جلو روی زمین هستند خودرو را بکسل می‌کنید، زیر چرخ‌های جلو غلطک مخصوص بکسل قرار دهید. هنگام بکسل نمودن خودرو، توسط شرکت‌های خدماتی به وسیله کامیونت بکسل بدون استفاده از غلطک، همیشه باید چرخ‌های جلو از زمین بلند شوند و نه چرخ‌های عقب.

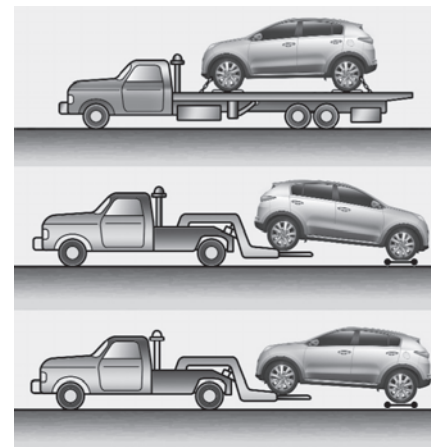

اگر خودرو باید بکسل شود، انجام این کار توسط عاملیت مجاز کیا و یا سرویس‌های مجاز تجاری بکسل نمودن، توصیه می‌گردد. برای جلوگیری از صدمه دیدن خودرو، پیروی از دستورالعمل‌های مناسب بلند کردن و بکسل نمودن ضروری است. استفاده از غلطک‌های مخصوص زیر چرخ (1) و یا کامیونت‌های مخصوص بکسل توصیه می‌گردد.

۳. قلاب بکسل را در حفره قرار داده و در جهت عقربه‌های ساعت بچرخانید تا محکم شود.
۴. پس از استفاده از قلاب، مجدداً آن را پیاده کنید و درپوش حفره را در محل خود قرار دهید.

قلاب بکسل قابل جدا شدن (در صورت مجهز بودن)

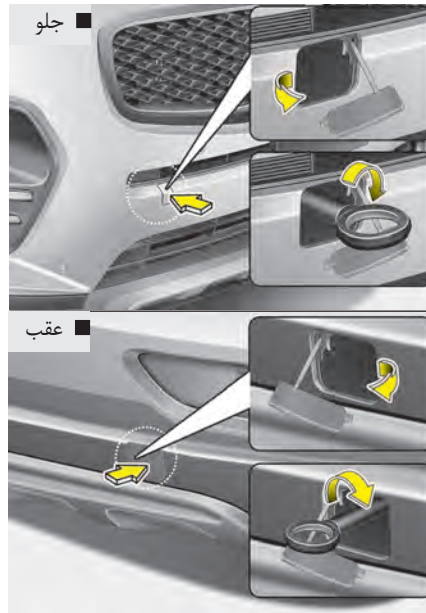

۱. درب پشتی را باز نموده، و قلاب بکسل را از جعبه ابزار بیرون بیاورید.
۲. با فشار دادن بخش بالایی / پایینی، درپوش تعبیه شده بر روی سپر عقب را بردارید.

- هنگام بکسل نمودن اضطراری خودرو بدون استفاده از غلطک‌های مخصوص زیر چرخ:
۱. سوئیچ خودرو را در موقعیت تجهیزات جانبی ACC قرار دهید.
 ۲. دسته دنده را در موقعیت خلاص N قرار دهید.
 ۳. ترمز پارک را آزاد نمایید.

هشدار !

قرار ندادن دسته دنده در موقعیت خلاص N باعث وقوع صدمات داخلی در گیربکس می‌شود.

هشدار

- وسیله بکسل (سیم بکسل، زنجیر) را به قلاب بکسل اضطراری خودرو وصل کنید.
- استفاده از قسمت‌های دیگری به جز قلاب‌های بکسل اضطراری خودرو برای بکسل، ممکن است به بدنه خودرو صدمه بزند.
- فقط از سیم بکسل یا زنجیره‌هایی که مخصوص بکسل کردن خودرو هستند استفاده کنید. سیم بکسل یا زنجیر را به‌طور محکم و مطمئن به قلاب بکسل اضطراری خودرو ببندید.

- قبل از بکسل اضطراری، عدم شکستگی یا آسیب ندیدن قلاب بکسل خودرو را بازدید و کنترل کنید.
- سیم بکسل یا زنجیر را به‌طور محکم و مطمئن به قلاب بکسل خودرو ببندید.
- به قلاب نیروی ناگهانی وارد نکنید. نیرو را به‌طور یکنواخت و هم‌اندازه وارد کنید.
- برای جلوگیری از آسیب زدن به قلاب بکسل خودرو، خودرو را به صورت زاویه‌دار یا با زاویه ۹۰ درجه جانبی به یک طرف نکشید. همیشه کشیدن را مستقیماً به سمت جلو انجام دهید.

اگر در مواقع اضطراری سرویس بکسل در دسترس نبود، با بستن و محکم کردن تسمه یا زنجیر در قلاب‌های بکسل اضطراری زیر جلو (یا عقب) خودرو، موقتاً خودرو را می‌توانید بکسل کنید. در هنگام بکسل کردن خودرو حداکثر احتیاط را رعایت کنید.

برای کنترل غربیلک فرمان و استفاده از ترمز، حضور راننده در خودرو بکسل شونده الزامی است. بکسل شدن با این روش، فقط در جاده‌هایی با زیرسازی محکم، در مسافتی کوتاه و با سرعت‌های کم مجاز به انجام است. همچنین چرخ‌ها، اکسل‌ها (محورها)، مجموعه انتقال نیرو، سیستم فرمان و ترمزها همه باید سالم بوده و در شرایط خوب عملکردی باشند.

- در هنگام گیر کردن چرخ‌های خودروی دیگر در گل، شن یا موارد مشابهی که از بیرون آمدن خودرو توسط نیروی حرکتی چرخ‌ها جلوگیری می‌کنند، اقدام به بیرون کشیدن آن خودرو توسط قلاب‌های بکسل اضطراری نکنید.
- از بکسل کردن خودروهایی که وزن آنها از خودرو بکسل کننده بیشتر است، خودداری کنید.
- در هنگام بکسل، راننده‌های هر دو خودرو (بکسل کننده و بکسل شونده) باید با هم ارتباط صوتی دائم داشته باشند.

بکسل کردن اضطراری

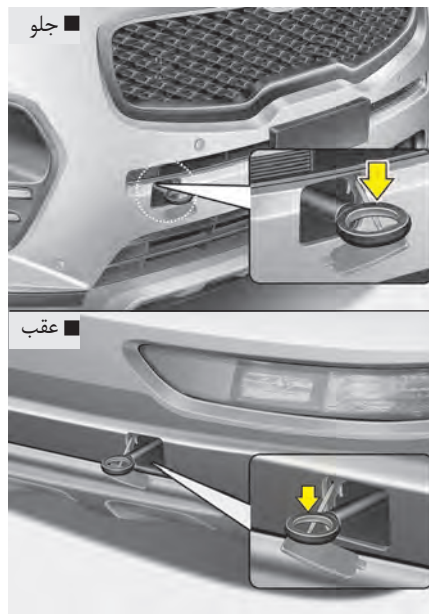

چنانچه نیاز به بکسل کردن ضروری می‌باشد توصیه می‌گردد این کار توسط عاملیت مجاز کیا یا سرویس‌های مجاز تجاری بکسل انجام شود.

پیش هشدارهای بکسل شدن اضطراری

- برای آزاد کردن قفل فرمان، سوئیچ خودرو را به موقعیت تجهیزات جانبی ACC بچرخانید.
- دسته دنده را در موقعیت خلاص N قرار دهید.
- ترمز پارک را آزاد کنید.
- چون کارایی ترمز کاهش یافته است، پدال ترمز را با نیروی بیشتری فشار دهید.
- چون عملکرد هیدرولیکی فرمان غیرفعال شده است، چرخاندن غربیلک فرمان نیاز به نیروی بیشتری دارد.
- اگر در سرازیری طولانی رانندگی می‌کنید، ترمز ممکن است داغ شده و در نتیجه کارایی آن کاهش یابد. در این شرایط به طور مکرر متوقف شده، اجازه دهید ترمزها خنک شوند.

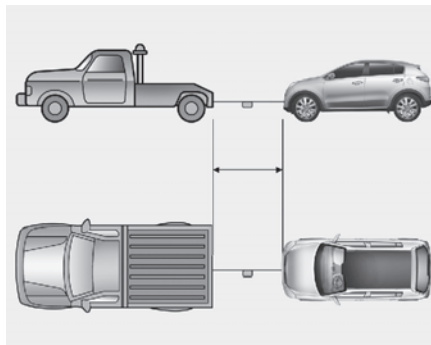

- از تسمه بکسل (سیم بکسل، زنجیر) کوتاه‌تر از ۵ متر استفاده کنید. برای بهتر دیده شدن پارچه‌ای سفید یا قرمز رنگ (با پهنای حدود ۳۰ سانتیمتر) را به وسط تسمه بکسل نصب کنید.
- با احتیاط رانندگی کنید تا در حین بکسل تسمه شل نشده و به سمت زمین متمایل نشود.

⚠️ اخطار

- در هنگام بکسل کردن حداکثر احتیاط را به کار بگیرید.
- از شروع به حرکت‌های ناگهانی و حرکات یا مانورهای غیرمترقبه که می‌تواند فشار بیش از اندازه به قلاب‌های بکسل اضطراری خودرو و سیم بکسل یا زنجیر وارد کند خودداری کنید. قلاب‌ها، سیم بکسل یا زنجیر ممکن است شکسته یا پاره شده، باعث وقوع آسیب‌های جسمی جدی یا صدمه دیدن خودرو شوند.
 - اگر خودرو بکسل شونده به سختی حرکت می‌کند، با زور به بکسل کردن ادامه ندهید. برای کمک گرفتن، با عاملیت مجاز کیا یا سرویس‌های مجاز تجاری بکسل تماس بگیرید.
 - تا حد امکان بکسل کردن را به‌طور مستقیم به سمت جلو انجام دهید.
 - در حین بکسل از خودرو دور بایستید.

هشدار - گیربکس اتوماتیک 

- اگر خودرو در حالتی که هر چهار چرخ روی زمین قرار دارد، بکسل شود، می‌بایست بکسل کردن فقط از ناحیه جلو انجام گیرد. در این وضعیت از قراردادن دنده در حالت خلاص اطمینان حاصل کنید. با قراردادن سوئیچ در حالت تجهیزات جانبی ACC، از قفل نبودن فرمان اطمینان حاصل نمایید. برای کنترل فرمان و استفاده از ترمز، وجود راننده در خودرو در حال بکسل شدن الزامی است.
- برای پیشگیری از صدمات جدی به گیربکس اتوماتیک سرعت خودرو را به ۱۵ کیلومتر در ساعت کاهش داده و کمتر از ۱/۵ کیلومتر خودرو را بکسل نمایید.
- پیش از بکسل، نشستی روغن گیربکس اتوماتیک در زیر خودرو را کنترل نمایید. در صورت وجود نشستی روغن گیربکس اتوماتیک حتماً باید از کامیونت مسطح یا غلطک‌های زیر چرخ مخصوص بکسل استفاده نمایید.

تجهیزات اضطراری (در صورت مجهز بودن)

برای کمک به فائق آمدن بر شرایط اضطراری، تجهیزاتی چند در خودرو پیش‌بینی شده است.

کپسول آتش خاموش‌کن

اگر با آتش‌سوزی کوچکی مواجه شدید و نحوه استفاده از کپسول آتش‌نشانی را می‌دانید، موارد ذکر شده در زیر را با احتیاط انجام دهید.

۱. پین واقع در بالای کپسول که مانع فشرده شدن اتفاقی دسته عمل‌کننده کپسول آتش‌نشانی می‌شود، را بیرون بکشید.

۲. نازل (دهانه پاشنده) کپسول آتش‌نشانی را به سمت مرکز آتش هدف‌گیری کنید.

۳. از آتش حدود ۲/۵ متر فاصله گرفته، دسته را فشار دهید تا کپسول شروع به تخلیه شدن نماید. اگر دسته را آزاد کنید، پاشش کپسول متوقف می‌شود.

۴. نازل را از مرکز آتش به طرف جلو، عقب مکرراً به صورت جاروئی حرکت دهید. پس از اینکه آتش به ظاهر خاموش شد، آن را با دقت تحت نظر بگیرید چون ممکن است مجدداً شعله‌ور شود.

جعبه کمک‌های اولیه

برای ارائه کمک‌های اولیه به اشخاص آسیب دیده، اشیائی نظیر قیچی، باند و چسب در این جعبه قرار داده شده است.

مثلث هشدار

در شرایط اضطراری (نظیر پارک کردن در کنار جاده بدلیل بروز مشکل)، مثلث شب رنگ هشدار را روی جاده مستقر کنید تا بتوانید هشدار لازم را به خودروهای عبوری اعلام نمایید.

فشارسنج (گیج) باد (در صورت مجهز بودن)

معمولاً لاستیک‌ها روزانه مقداری باد کم می‌کنند. هر چند روز یکبار ممکن است مجبور به اضافه کردن مقداری باد به لاستیک باشید. این امر حاکی از نشستی باد از لاستیک نبوده و کاهش عادی است. همیشه فشار باد را در هنگام سرد بودن لاستیک بازدید و کنترل کنید، چون با افزایش دما فشار باد لاستیک نیز افزایش پیدا می‌کند.

برای بازدید و کنترل فشار باد لاستیک، اعمال زیر را انجام دهید:

۱. درپوش شیر (والو) باد قرار گرفته بر روی رینگ چرخ را باز کنید.

۲. فشارسنج را روی شیر (والو) باد قرار داده، فشار دهید. به محض شروع این کار، مقداری باد از شیر (والو) خارج می‌شود و در صورتی‌که فشارسنج (گیج) را محکم روی شیر فشار ندهید، باد به مقدار بیشتری خارج می‌شود.

۳. با فشار دادن محکم و بدون نشت، فشارسنج فعال می‌شود.

۴. برای اطلاع از کم یا زیاد بودن فشار، فشار باد لاستیک را بخوانید.

۵. فشار باد را براساس فشار مشخص شده تنظیم کنید. به «لاستیک‌ها و رینگ‌ها» در فصل ۹ رجوع کنید.

۶. درپوش شیر (والو) باد را مجدداً سوار کنید.

- شلنگ‌ها و لوله‌های ترمز ۸-۲۹
- روغن ترمز / کلاچ ۸-۲۹
- ترمز پارک ۸-۲۹
- لنت‌های ترمز دیسکی، کالیپرها (مجموعه ترمز دیسکی) ۸-۲۹
- و دیسک‌های چرخ ۸-۲۹
- پیچ‌های نصب سیستم تعلیق ۸-۲۹
- جعبه فرمان، اتصالات و گردگیرها / سیبک بازویی ۸-۲۹
- پایین ۸-۲۹
- پلوس‌ها و گردگیرها ۸-۲۹
- گاز خنک‌کننده سیستم (کولر) ۸-۲۹
- روغن موتور ۸-۳۰
- بازدید ارتفاع سطح روغن موتور ۸-۳۰
- تعویض روغن موتور و فیلتر روغن موتور ۸-۳۱
- مایع خنک‌کننده موتور ۸-۳۲
- بازدید و کنترل سطح مایع خنک‌کننده موتور ۸-۳۲
- تعویض مایع خنک‌کننده موتور ۸-۳۵
- روغن ترمز / کلاچ ۸-۳۶
- بازدید و کنترل ارتفاع سطح روغن ترمز / کلاچ ۸-۳۶
- مایع شیشه‌شوی ۸-۳۷
- بازدید و کنترل ارتفاع سطح مایع شیشه‌شوی ۸-۳۷
- ترمز پارک ۸-۳۸
- بازرسی و کنترل ترمز پارک ۸-۳۸
- فیلتر سوخت (موتورهای دیزلی) ۸-۳۹
- تخلیه آب از فیلتر سوخت ۸-۳۹
- تعویض المنت فیلتر سوخت ۸-۳۹
- محفظه موتور ۸-۴
- امور سرویس، تعمیر و نگهداری ۸-۶
- مسئولیت‌های مالک خودرو ۸-۶
- هشدارهای مرتبط با امور تعمیر و نگهداری ۸-۶
- قابل انجام توسط مالک خودرو ۸-۶
- امور تعمیر و نگهداری قابل انجام توسط مالک خودرو ۸-۸
- برنامه تعمیر و نگهداری مالک خودرو ۸-۸
- برنامه تعمیر و نگهداری ۸-۱۰
- هشدارهای برنامه تعمیر و نگهداری ۸-۱۰
- شرح موارد جدول برنامه تعمیر و نگهداری ۸-۲۶
- روغن موتور و فیلتر روغن موتور ۸-۲۶
- تسمه‌های موتور ۸-۲۶
- فیلتر سوخت کارتریجی (موتورهای دیزلی) ۸-۲۶
- فیلتر سوخت (موتورهای بنزینی) ۸-۲۶
- لوله‌های سوخت‌رسانی، شلنگ‌های سوخت‌رسانی و اتصالات آن ۸-۲۶
- شلنگ بخارات (برای موتور بنزینی) و درب فیلتر سوخت ۸-۲۷
- شلنگ‌های تهویه بخار محفظه میل‌لنگ ۸-۲۷
- فیلتر تمیزکننده هوا ۸-۲۷
- شمع‌ها (برای موتورهای بنزینی) ۸-۲۷
- خلاصی سوپاپ (برای موتورهای بنزینی) ۸-۲۷
- سیستم خنک‌کننده ۸-۲۸
- مایع خنک‌کننده موتور ۸-۲۸
- روغن گیربکس معمولی ۸-۲۸
- روغن گیربکس کلاچ دوپل ۸-۲۸
- روغن گیربکس اتوماتیک ۸-۲۸

- ۸-۴۰ فیولتر تمیز کننده هوا
- ۸-۴۰ تعویض فیولتر هوا
- ۸-۴۲ فیولتر هوای سیستم کنترل کیفیت هوا
- ۸-۴۲ بازدید و کنترل فیولتر
- ۸-۴۴ تیغه‌های برف پاک‌کن
- ۸-۴۴ بازدید و کنترل تیغه برف پاک‌کن
- ۸-۴۴ تعویض تیغه برف پاک‌کن
- ۸-۴۸ باتری
- ۸-۴۸ برای دریافت بهترین سرویس از باتری
- ۸-۵۰ برچسب ظرفیت باتری
- ۸-۵۰ شارژ مجدد باتری
- ۸-۵۱ موارد مورد نیاز تنظیم دوباره
- ۸-۵۲ لاستیک‌ها و چرخ‌ها
- ۸-۵۲ مراقبت از لاستیک‌ها
- ۸-۵۲ فشار باد لاستیک سرد توصیه شده
- ۸-۵۳ بازدید و کنترل فشار باد لاستیک
- ۸-۵۴ جابه‌جا کردن لاستیک‌ها
- ۸-۵۵ تنظیم فرمان و بالانس چرخ‌ها
- ۸-۵۶ تعویض لاستیک
- ۸-۵۷ تعویض رینگ
- ۸-۵۸ کشش (اصطکاک و چسبندگی به جاده) لاستیک
- ۸-۵۸ تعمیر و نگهداری لاستیک
- ۸-۵۸ مندرجات دیواره لاستیک
- ۸-۶۲ لاستیک با نسبت ابعادی کم
- ۸-۶۴ فیوزها
- ۸-۶۵ تعویض فیوز واقع در جعبه فیوز داخلی
- ۸-۶۷ تعویض فیوز واقع در جعبه فیوز محفظه موتور
- ۸-۶۹ شرح جعبه فیوز / رله
- ۸-۸۲ لامپ چراغ‌ها
- ۸-۸۲ هشدارهای تعویض لامپ
- ۸-۸۴ موقعیت لامپ چراغ‌ها (جلو)
- ۸-۸۵ موقعیت لامپ چراغ‌ها (عقب)
- ۸-۸۶ موقعیت لامپ چراغ‌ها (جانبی)
- ۸-۸۶ تعویض لامپ چراغ جلو (نوع HID یا زنون)
- ۸-۸۷ تعویض لامپ چراغ جلو (نور پایین / نور بالا)
- ۸-۸۸ تعویض لامپ چراغ راهنمای جلو
- ۸-۸۹ تعویض لامپ چراغ موقعیت + چراغ DRL
- ۸-۸۹ تعویض لامپ چراغ مه‌شکن جلو (نوع LED و نوع لامپی)
- ۸-۹۰ تعویض لامپ چراغ ترمز و عقب
- ۸-۹۱ تعویض لامپ چراغ‌های محفظه بار (داخلی)
- ۸-۹۲ تعویض لامپ چراغ ترمز و عقب (نوع LED)
- ۸-۹۲ تعویض لامپ چراغ دنده عقب و چراغ راهنمای عقب
- ۸-۹۳ تعویض لامپ چراغ ترمز بالا
- ۸-۹۳ تعویض لامپ چراغ پلاک راهنمایی و رانندگی
- ۸-۹۴ تعویض لامپ چراغ راهنمای کناری (نوع LED)
- ۸-۹۴ تعویض لامپ چراغ راهنمای کناری (نوع لامپی)
- ۸-۹۵ تعویض لامپ چراغ مطالعه

- تعویض لامپ چراغ آینه آرایشی ۸-۹۵
- تعویض لامپ چراغ اتاق ۸-۹۶
- تعویض لامپ چراغ شخصی ۸-۹۶
- تعویض لامپ چراغ جعبه داشبورد ۸-۹۷
- تعویض لامپ چراغ محفظه بار ۸-۹۷
- مراقبت از ظاهر خودرو ۸-۹۹
- مراقبت از بیرون خودرو ۸-۹۹
- مراقبت از داخل خودرو ۸-۱۰۵
- سیستم کنترل گازهای خروجی اگزوز ۸-۱۰۶
- ۱. سیستم کنترل بخار محفظه میل‌لنگ ۸-۱۰۶
- ۲. سیستم کنترل تبخیر بخار سوخت ۸-۱۰۶
- ۳. سیستم کنترل گازهای خروجی اگزوز ۸-۱۰۷
- تله‌ناکس NOX رقیق LNT (در صورت مجهز بودن) ۸-۱۱۰

محفظه موتور

■ موتور بنزینی (Nu ۲ لیتری - MPI)

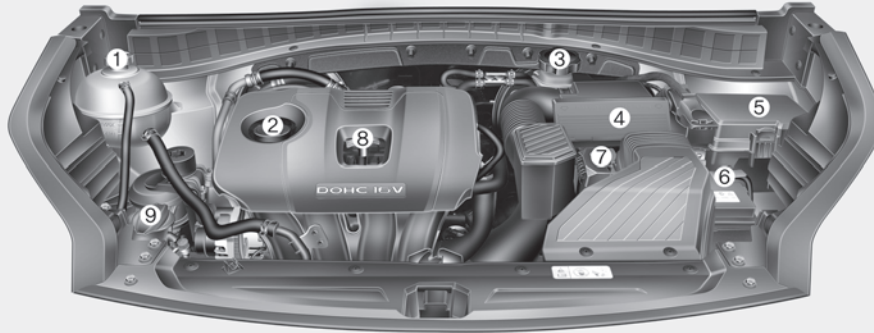

1. مایع مخزن خنک کننده موتور
2. درپوش گلویی تغذیه روغن موتور
3. مخزن روغن ترمز/ کلاچ (در صورت مجهز بودن)
4. فیلتر تمیز کننده هوا
5. جعبه فیوز
6. قطب منفی باتری
7. قطب مثبت باتری

■ موتور بنزینی (Theta II - GDI - ۲/۴ لیتری)

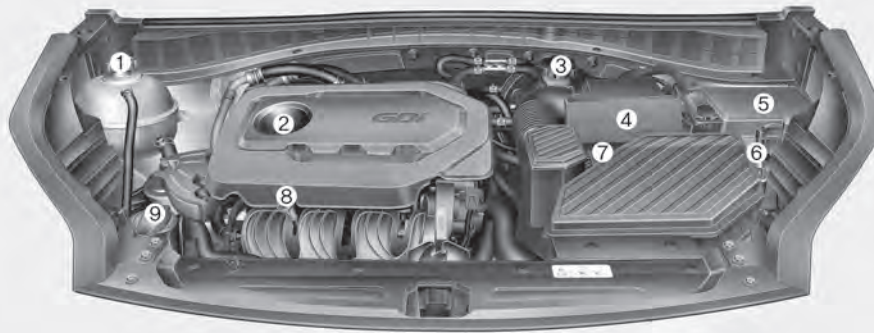

8. میله (گیج) نشان دهنده ارتفاع سطح روغن موتور
9. مخزن مایع شیشه شوی شیشه جلو

* محفظه موتور واقعی خودرو ممکن است با تصویر متفاوت باشد.

■ موتور دیزلی (۲ لیتری)

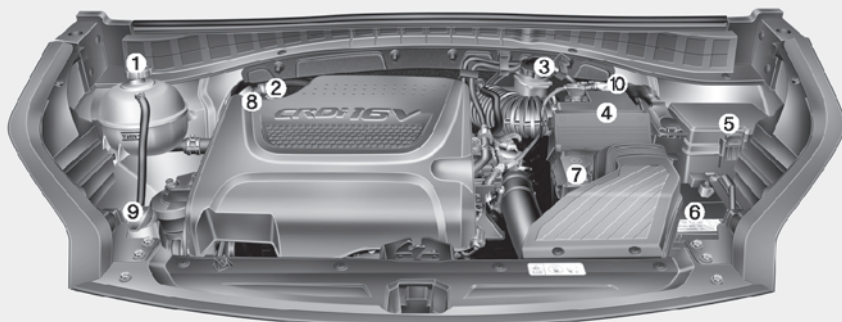

1. مایع مخزن خنک کننده موتور
2. درپوش گلویی تغذیه روغن موتور
3. مخزن روغن ترمز/ کلاچ (در صورت مجهز بودن)
4. فیلتر تمیزکننده هوا
5. جعبه فیوز
6. قطب منفی باتری
7. قطب مثبت باتری
8. میله (گیج) نشان دهنده ارتفاع سطح روغن موتور
9. مخزن مایع شیشه شوی شیشه جلو
10. کارتریج فیلتر سوخت

* محفظه موتور واقعی خودرو ممکن است با تصویر متفاوت باشد.

امور سرویس، تعمیر و نگهداری

در زمان انجام هریک از امور سرویس، تعمیر و نگهداری یا بازرسی باید حداکثر مراقبت خود را برای جلوگیری از صدمه دیدن خودرو یا خودتان بکار گیرید.

سرویس نامناسب، ناقص یا ناکافی می‌تواند به مشکلات عملکردی خودرو منجر شده، باعث آسیب دیدن خودرو، تصادف یا آسیب‌های جسمی شود.

مسئولیت‌های مالک خودرو

* یادآوری

مسئولیت انجام شدن سرویس‌ها و ثبت آن‌ها بر عهده مالک است.

توصیه می‌شود برای انجام سرویس‌ها به عاملیت مجاز کیا مراجعه نمایید.

شما باید مدارک دال بر انجام مناسب سرویس‌های خودرو براساس جداول سرویس و تعمیر و نگهداری برنامه‌ریزی شده مندرج در صفحات بعد را حفظ کنید.

به این اطلاعات برای اثبات انجام شدن الزامات سرویس و نگهداری گارانتی خودرو نیاز دارید. مشروح اطلاعات گارانتی‌ها در دفترچه گارانتی ارائه شده است.

گارانتی، تعمیرات و تنظیم‌های مورد نیاز ناشی از تعمیر و نگهداری نامناسب یا عدم انجام الزامات تعمیر و نگهداری را پوشش نمی‌دهد.

هشدارهای مرتبط با امور تعمیر و نگهداری قابل انجام توسط مالک خودرو

سرویس نامناسب یا ناقص ممکن است باعث بروز مشکل شود. این بخش فقط دستورالعمل‌های انجام موارد تعمیر و نگهداری آسان را ارائه می‌دهد.

* یادآوری

انجام نامناسب امور تعمیر و نگهداری در طول زمان گارانتی ممکن است بر پوشش گارانتی تأثیر منفی بگذارد. برای اطلاعات بیشتر به دفترچه گارانتی که جداگانه همراه با خودرو عرضه شده است، مراجعه کنید. اگر در مورد نحوه اعمال هریک از روش‌های سرویس یا تعمیر و نگهداری خودرو شک داشتید، انجام این کار را به عاملیت مجاز کیا بسپارید.

- دقت کنید حین خارج کردن تریم یا رودری‌های داخلی به وسیله پیچ‌گوشتی تخت (-) به درپوش صدمه وارد نکنید.
- دقت کنید حین تعویض و تمیز کردن لامپ چراغ‌ها از سوختگی یا شوک الکتریکی جلوگیری کنید.

هشدار

- از قرار دادن اجسام سنگین یا وارد کردن فشار باد بر روی قسمت بالای درپوش موتور (در صورت مجهز بودن) یا قسمت‌های مربوط به سیستم سوخت خودداری کنید.
- توصیه می‌شود حین بازرسی سیستم سوخت (لوله‌ها و تجهیزات انژکتور سوخت) حتماً با عاملیت مجاز کیا تماس بگیرید.
- هرگز در صورت باز بودن درپوش موتور به مدت طولانی رانندگی نکنید (در صورت مجهز بودن).
- حین بازرسی محفظه موتور، نزدیک آتش نشوید. زیرا سوخت، مایع شیشه‌شوی و غیره. مواد قابل اشتعال هستند و ممکن است باعث آتش‌سوزی شوند.
- پیش از تماس با باتری، باید کابل‌های برق و سیم‌کشی، قطب “-” باتری را قطع کنید. زیرا ممکن است از جریان برق عبوری دچار شوک شوید.

⚠️ اخطار - انجام امور تعمیر و نگهداری

- انجام امور تعمیر و نگهداری بر روی خودرو می‌تواند خطرناک باشد. شما ممکن است در هنگام انجام بعضی از امور تعمیر و نگهداری به طور جدی دچار آسیب‌دیدگی شوید. اگر دانش یا تجربه کافی ندارید یا اینکه فاقد ابزار و تجهیزات لازم برای این کار هستید، با مراجعه به عاملیت مجاز کیا کار لازم را انجام دهید.
- کار کردن در محفظه موتور درحالی‌که موتور روشن است خطرناک است. در صورت داشتن انگشتر، زیورآلات یا لباس گشاد این کار خطرناک‌تر نیز می‌شود. این اجسام می‌توانند در لای قطعات متحرک گیر کرده باعث آسیب‌دیدگی شما شوند. در صورت نیاز به روشن ماندن موتور هنگام کار در محفظه موتور، حتماً همه زیورآلات (بخصوص انگشتر، دستبند، ساعت، گردنبند)، کراوات، دستمال‌گردن و لباس‌های مشابه گشاد را قبل از نزدیک شدن به موتور یا فن خنک‌کننده، بیرون آورید.

امور تعمیر و نگهداری قابل انجام توسط مالک خودرو

در لیست‌های زیر، بازدید، کنترل و بازرسی‌های که باید توسط مالک در فواصل مشخص شده برای اطمینان از عملکرد ایمن و قابل اتکا خودرو انجام شود، ارائه شده است. هرگونه شرایط خلاف این موضوع باید هرچه سریعتر به اطلاع عاملیت مجازتان برسد.

به طور عام، بازدید و بازرسی‌های امور تعمیر و نگهداری مربوط به مالک توسط گارانتی‌ها پوشش داده نمی‌شود و ممکن است هزینه‌های دستمزد، قطعات و مایعات سرویس مصرف شده را از شما اخذ نمایند.

برنامه تعمیر و نگهداری مالک خودرو در هنگام توقف برای زدن سوخت:

- ارتفاع سطح روغن موتور را بازدید و کنترل کنید.
- ارتفاع سطح مایع خنک‌کننده موجود در مخزن را بازدید و کنترل کنید.
- ارتفاع سطح مایع شیشه‌شوی را بازدید و کنترل کنید.
- لاستیک‌ها را از نظر کم نبودن فشار باد یا پنچری بازدید و کنترل کنید.

در هنگام رانندگی:

- به تغییر در صدای آگزوز یا به مشام رسیدن هرگونه بوی آگزوز در داخل خودرو توجه داشته باشید.
- غربیلک فرمان را از نظر نداشتن لرزش بازرسی و کنترل کنید. بر هرگونه افزایش در نیروی لازم برای چرخاندن غربیلک فرمان یا شل بودن آن یا تغییر در موقعیت غربیلک فرمان برای حرکت مستقیم به جلو توجه داشته باشید.
- در هنگام رانندگی در جاده‌های هموار و مسطح، به تمایل خودرو برای انحراف بسیار کم مداوم از حالت مستقیم یا کشیده شدن به یک طرف توجه داشته باشید.
- در هنگام ترمز برای متوقف شدن، به صداهای ناآشنا و غیرعادی ترمز گوش دهید و در صورت وجود صدا آن را بازرسی و پی‌گیری کنید. همچنین کشیدن به یک طرف، افزایش طول حرکت پدال، یا سفت شدن پدال ترمز را بازرسی و کنترل کنید.
- اگر هرگونه ضعف در درگیر شدن دنده یا تغییری در عملکرد گیربکس رخ داد، ارتفاع سطح روغن گیربکس را بازدید و کنترل کنید.
- عملکرد گیربکس معمولی از جمله عملکرد کلاچ را بازرسی و کنترل کنید.
- عملکرد حالت پارک P گیربکس اتوماتیک را بازرسی و کنترل کنید.
- عملکرد ترمز پارک را بازرسی و کنترل کنید.
- نشستی مایعات از زیر خودرو را بازدید و کنترل کنید (چکیدن آب از سیستم ایرکاندیشن پس از روشن بودن آن امری عادی است).

⚠️ **اخطار**

در هنگام بازدید و کنترل سطح مایع خنک‌کننده موتور گرم، احتیاط را رعایت کنید، مایع خنک‌کننده داغ و بخار سوزاننده، ممکن است تحت فشار بیرون بزند. این عمل می‌تواند باعث وقوع صدمات جسمی جدی شود.

حداقل هر ماه یکبار:

- ارتفاع سطح مایع موجود در مخزن مایع خنک‌کننده موتور را بازدید و کنترل کنید.
- عملکرد کلیه چراغ‌های خارجی شامل چراغ‌های راهنما و چراغ‌های اعلام خطر (فلاشر) را بازرسی کنید.
- فشار باد همه لاستیک‌ها از جمله لاستیک زاپاس را بازدید و کنترل کنید.

حداقل سالی دوبار

(بطور مثال، هر بهار و پاییز):

- رادیاتور، بخاری و ایرکاندیشن (کولر) را از نظر وجود نشستی یا آسیب‌دیدگی بازدید و کنترل کنید.
- عملکرد شیشه‌شوی و برف پاک‌کن را بازدید و کنترل کنید. با استفاده از پارچه تمیز نمدار شده با مایع شیشه‌شوی، تیغه‌های برف پاک‌کن را تمیز کنید.
- تنظیم شعاع نور چراغ‌های جلو را بازدید و کنترل کنید.
- منبع آگزوز، لوله‌های آگزوز، حفاظ‌های پوشش‌دهنده آگزوز و بست‌ها را بازدید و کنترل کنید.
- تسمه‌های روی پا و شانه کمربندهای ایمنی را از نظر فرسودگی یا عملکرد بازدید و کنترل کنید.
- فرسودگی لاستیک‌ها و شل بودن مهره‌های چرخ‌ها را بازدید و کنترل کنید.

حداقل سالی یک بار:

- سوراخ‌های تخلیه آب تعبیه شده در بدنه و درب‌ها را تمیز کنید.
- لولاهای درب و درب موتور را روانکاری (روغنکاری) کنید
- قفل‌ها و زبانه قفل‌ها را روانکاری (روغنکاری) کنید.
- لاستیک‌های آب‌بندی درب‌ها را روغنکاری کنید.
- سیستم ایرکاندیشن (کولر) را بازرسی و کنترل کنید.
- اتصالات و کنترل‌های گیربکس اتوماتیک را بازرسی و کنترل کنید.
- باتری و سر کابل‌های باتری را تمیز کنید.
- ارتفاع سطح روغن موتور را بازرسی و کنترل کنید.

برنامه تعمیر و نگهداری

هشدارهای برنامه تعمیر و نگهداری

اگر از خودرو در شرایط ذکر شده در بالا استفاده می‌شود، بازرسی، تعویض یا پر کردن مجدد مایعات سرویس باید در دفعات بیشتری نسبت به برنامه سرویس و نگهداری عادی انجام شود. پس از طی شدن مدت زمان یا مسافت مشخص شده در جدول، به صورت تکراری به پیروی از فواصل سرویس تعمیر و نگهداری شرح داده شده ادامه دهید.

اگر بطور معمول خودرو را در مکان‌هایی که هیچ‌یک از شرایط زیر بر آن صدق نمی‌کند مورد استفاده قرار می‌دهید، از برنامه سرویس و نگهداری عادی پیروی کنید. اگر هرکدام از این شرایط با وضعیت استفاده از خودرو شما همخوانی داشت، از برنامه تعمیر و نگهداری برای استفاده از خودرو در شرایط سخت رانندگی، پیروی کنید.

- رانندگی مکرر در فواصل کوتاه.
- رانندگی در شرایط محیطی پر گردوخاک یا مناطق شن‌زار.
- رانندگی در شرایط استفاده زیاد از ترمز.
- رانندگی در مناطقی که نمک یا دیگر مواد خوردنده مورد استفاده قرار می‌گیرد.
- رانندگی در جاده‌های ناهموار یا آغشته به گل.
- رانندگی در مناطق کوهستانی.
- درجا کار کردن مکرر و زیاد موتور یا رانندگی مکرر و زیاد با سرعت پایین.
- رانندگی طولانی مدت در هوای سرد و یا در آب و هوای شدیداً مرطوب.
- هنگامی که بیش از ۵۰٪ رانندگی در ترافیک سنگین شهری در هوای بسیار گرم بالاتر از دمای ۳۲°C انجام می‌شود.

برنامه تعمیر و نگهداری عادی - برای موتور بنزینی [مخصوص کشورهای اروپایی (به غیر از روسیه)]

برای اطمینان از عملکرد صحیح سیستم کنترل گازهای آلاینده و عملکرد مناسب خودرو باید برنامه‌ی تعمیر و نگهداری زیر را دنبال نمایید. رسیدهای انجام سرویس سیستم کنترل گازهای آلاینده آگروز را نگهداری نمایید تا گارانتی شما اعتبار داشته باشد. در جایی که هم مسافت و هم زمان نمایش داده شده، تعمیر و نگهداری در هر حالتی که زودتر رخ دهد، انجام می‌شود.

شماره	مورد	توضیحات
۱*	مایع خنک‌کننده موتور	حین افزودن مایع خنک‌کننده موتور، فقط از افزودنی‌های مجاز مخصوص خودرو خود استفاده کرده و هرگز آب سنگین دارای املاح را با مایع خنک‌کننده پر شده در کارخانه مخلوط نکنید. مخلوط نامناسب مایع خنک‌کننده می‌تواند باعث بروز عیوب بعدی یا صدمه دیدن موتور گردد.
۲*	روغن دیفرانسیل عقب	روغن دیفرانسیل هر بار پس از قرار گرفتن خودرو زیر آب باید تعویض گردد
۳*	تسمه موتور	<ul style="list-style-type: none"> تسمه موتور آلترناتور، پمپ آب و سیستم تهویه (در صورت مجهز بودن) را تنظیم نمایید و بازرسی کرده و در صورت لزوم تعمیر یا تعویض نمایید. میزان سفتی تسمه موتور، هرزگرد و پولی آلترناتور را کنترل کرده و در صورت لزوم تصحیح یا تعویض نمایید.
۴*	روغن گیربکس کلاچ دابل	روغن گیربکس کلاچ دابل هر بار پس از قرار گرفتن خودرو زیر آب باید تعویض گردد
۵*	روغن ترمز و فیلتر روغن موتور	سطح روغن موتور و عدم وجود نشستی را هر ۵۰۰ km یا پیش از آغاز سفرهای طولانی بازرسی کنید.
۶*	روغن موتور و فیلتر روغن موتور (برای موتورهای دیزلی)	<ul style="list-style-type: none"> در صورتی که روغن توصیه شده در دسترس نیست، روغن موتور و فیلتر روغن موتور را هر ۲۰,۰۰۰ km یا ۱۲ ماه تعویض نمایید. سطح روغن موتور باید به‌طور مرتب کنترل شده و در میزان صحیح حفظ شود. رانندگی حین ناکافی بودن میزان روغن موتور، به موتور صدماتی وارد می‌کند که تحت پوشش گارانتی قرار نمی‌گیرد. این برنامه تعمیر و نگهداری به کیفیت سوخت وابسته است. این برنامه تنها در زمانی قابل کاربرد است که از سوخت با کیفیت <مشابه یا EN590> استفاده شود. در صورتی که مشخصات سوخت دیزل با استاندارد EN590 مطابقت نداشته باشد، باید براساس برنامه تعمیر و نگهداری در شرایط سخت تعویض شود.

شماره	مورد	توضیحات
۷*	روغن موتور و فیلتر روغن موتور (برای خاورمیانه)	رانندگی در فصل تابستان و دمای بالای ۴۰°C (عربستان سعودی، امارات، عمان، کویت، بحرین، قطر، ایران، یمن و غیره) یا رانندگی بیشتر از ۱۷۰ km باید به‌عنوان رانندگی در شرایط سخت در نظر گرفته شود.
۸*	افزودنی‌های سوخت (موتور بنزینی)	کیا توصیه می‌کند تا شما از بنزین بدون سرب که دارای عدد اکتان RON (عدد اکتان آزمایشگاهی) ۹۵/AKI (عدد ضد کوبش) ۹۱ یا بیشتر (برای اروپا) یا عدد اکتان RON (عدد اکتان آزمایشگاهی) ۹۱/AKI (عدد ضد کوبش) ۸۷ یا بالاتر (غیر از اروپا) استفاده نمایید. برای مشتریانی که از بنزینی با کیفیت بالا که شامل افزودنی‌های معمول هستند استفاده نمی‌کنند، و برای استارت زدن موتور مشکل داشته یا خودرو به‌طور نرم کار نمی‌کند، افزودن یک بطری افزودنی به باک بنزین در هر ۱۵۰۰۰ km (برای اروپا، استرالیا و نیوزلند) و ۵۰۰۰ (به غیر از اروپا، استرالیا و نیوزلند) توصیه می‌شود. افزودنی‌های مخصوص خودرو به همراه اطلاعات در مورد نحوه استفاده آن در عاملیت مجاز کیا موجود است. از افزودن دیگر موارد خودداری نمایید.
۹*	فیلتر سوخت (موتور دیزلی)	این برنامه تعمیر و نگهداری به کیفیت سوخت وابسته است. این برنامه در زمانی قابل کاربرد است که از سوخت با کیفیت <مشابه EN590> استفاده شود. در صورتی که مشخصات دیزل با استاندارد EN590 مطابقت نداشته باشد، باید براساس برنامه تعمیر و نگهداری در شرایط سخت تعویض شود. اگر مشکلات ایمنی مهمی نظیر محدودیت جریان سوخت، از دست دادن قدرت موتور، استارت زدن با مشکل و غیره وجود داشت؛ بلافاصله و بدون در نظر گرفتن برنامه تعمیر و نگهداری فیلتر سوخت را تعویض نموده و توصیه می‌شود برای کنترل و بازرسی خودرو به عاملیت مجاز کیا مراجعه نمایید.
۱۰*	روغن گیربکس معمولی	روغن گیربکس معمولی، هر بار پس از قرار گرفتن خودرو در زیر آب باید تعویض گردد.
۱۱*	شمع جرقه	برای راحتی شما، می‌توانید قبل از فواصل مشخص شده و زمانی که تعمیر و نگهداری سایر موارد را انجام می‌دهید، شمع جرقه را تعویض نمایید.
۱۲*	روغن محفظه ترنسفرکیس (گیربکس کمکی، AWD)	روغن محفظه ترنسفرکیس، هر بار پس از قرار گرفتن خودرو زیر آب باید تعویض گردد.
۱۳*	خلاصی سوپاپ	وجود صدای شدید در سوپاپ و/ یا لرزش موتور را بازرسی نموده و در صورت لزوم تنظیم کنید. توصیه می‌شود این کار توسط عاملیت مجاز کیا انجام شود.

برنامه تعمیر و نگهداری عادی - برای موتور بنزینی [مخصوص کشورهای غیراروپایی (شامل روسیه نیز می‌شود)]								فواصل تعمیر و نگهداری	
تعداد ماه‌ها یا مسافت رانندگی، هر کدام زودتر سر برسد								موارد تعمیر و نگهداری	
96	84	72	60	48	36	24	12		ماه
80	70	60	50	40	30	20	10		مایل × ۱۰۰۰
120	105	90	75	60	45	30	15	کیلومتر × ۱۰۰۰	
I	I	R	I	I	R	I	I	به جز چین، هند و خاورمیانه	فیلتر تمیزکننده هوا
R	R	R	R	R	R	R	R	مخصوص چین، هند و خاورمیانه	
I	I	I	I	I	I	I	I	گاز خنک‌کننده سیستم تهویه/کمپرسور (در صورت مجهز بودن)	روغن گیربکس اتوماتیک (در صورت مجهز بودن)
نیاز به سرویس و بازرسی نیست									
I	I	I	I	I	I	I	I	وضعیت باتری	دیسک‌ها و لنت‌های ترمز
I	I	I	I	I	I	I	I	لوله‌ها، شلنگ‌ها و اتصالات ترمز	
I	I	I	I	I	I	I	I	روغن ترمز/کلاچ (در صورت مجهز بودن)	فیلتر هوای سیستم کنترل کیفیت هوا (در صورت مجهز بودن)
R	I	R	I	R	I	R	I		
R	R	R	R	R	R	R	R	مایع خنک‌کننده موتور ^{1*}	از ابتدا در ۲۱۰,۰۰۰ km یا ۱۲۰ ماه تعویض کنید پس از آن هر ۳۰,۰۰۰ km یا ۲۴ ماه تعویض کنید.
								سیستم خنک‌کننده	از ابتدا در ۶۰,۰۰۰ km یا ۴۸ ماه بازرسی کنید پس از آن هر ۳۰,۰۰۰ km یا ۲۴ ماه بازرسی کنید.
I	-	-	-	I	-	-	-	روغن دیفرانسیل (عقب) (AWD) ^{2*}	تسمه موتور ^{3*}
I	-	I	-	I	-	I	-		

I: بازرسی کرده و در صورت لزوم تنظیم، تصحیح، تمیز یا تعویض نمایید. R: تعویض یا تغییر نمایید.

برنامه تعمیر و نگهداری عادی - برای موتور بنزینی [مخصوص کشورهای غیراروپایی (شامل روسیه نیز می‌شود)]								فواصل تعمیر و نگهداری	
تعداد ماه‌ها یا مسافت رانندگی، هر کدام زودتر سر برسد									
96	84	72	60	48	36	24	12		ماه
80	70	60	50	40	30	20	10		مایل × ۱۰۰۰
120	105	90	75	60	45	30	15	کیلومتر × ۱۰۰۰	موارد تعمیر و نگهداری
	-		-		-		-		پلوس‌ها و گردگیرها
	-	-	-		-	-	-		روغن گیربکس کلاچ دوبل (در صورت مجهز بودن)
به غیر از خاورمیانه و آفریقای مرکزی و جنوبی: هر ۱۵,۰۰۰ کیلومتر یا ۱۲ ماه تعویض کنید. برای خاورمیانه و آفریقای جنوبی و مرکزی: هر ۷۵۰۰ کیلومتر یا ۶ ماه تعویض کنید. برای چین: هر ۵,۰۰۰ کیلومتر یا ۶ ماه تعویض کنید.								موتور ۲ لیتری MPI	روغن موتور و فیلتر روغن موتور
هر ۱۰,۰۰۰ کیلومتر یا ۱۲ ماه تعویض کنید.								موتور ۲ لیتری FFV	
به غیر از خاورمیانه و آفریقای جنوبی و مرکزی: هر ۱۵,۰۰۰ کیلومتر یا ۱۲ ماه تعویض کنید. برای خاورمیانه و آفریقای جنوبی و مرکزی: هر ۷۵۰۰ کیلومتر یا ۶ ماه تعویض کنید. برای چین: هر ۵,۰۰۰ کیلومتر یا ۶ ماه تعویض کنید.								موتور ۲۰۴ لیتری Theta II-GDI	
	-		-		-		-		سیستم آگزوز
هر ۵,۰۰۰ کیلومتر یا ۶ ماه اضافه کنید (برای استرالیا، نیوزلند: هر ۱۵,۰۰۰ کیلومتر یا ۱۲ ماه اضافه کنید)								افزودنی‌های سوخت (موتورهای بنزینی)	
R	-		-	R	-		-		فیلتر سوخت (موتورهای بنزینی)
	-	-	-		-	-	-		لوله‌ها، شلنگ و اتصالات سوخت

ا: بازرسی کرده و در صورت لزوم تنظیم، تصحیح، تمیز یا تعویض نمایید. R: تعویض یا تغییر نمایید.

برنامه تعمیر و نگهداری عادی - برای موتور بنزینی [مخصوص کشورهای غیراروپایی (شامل روسیه نیز می‌شود)]								فواصل تعمیر و نگهداری	
تعداد ماه‌ها یا مسافت رانندگی، هر کدام زودتر سر برسد									
96	84	72	60	48	36	24	12		ماه
80	70	60	50	40	30	20	10		مایل × ۱۰۰۰
120	105	90	75	60	45	30	15	کیلومتر × ۱۰۰۰	
R	-	I	-	R	-	I	-	فیلتر باک سوخت	
I	-	-	-	I	-	-	-	روغن گیربکس دستی (در صورت مجهز بودن) ^{10*}	
I	-	I	-	I	-	I	-	ترمز پارک	
I	-	I	-	I	-	I	-	میل‌گاردان (AWD)	
هر ۱۵۰,۰۰۰ کیلومتر یا ۱۲۰ ماه تعویض کنید								موتور ۲ لیتری NU	
هر ۴۰,۰۰۰ کیلومتر تعویض کنید								موتور ۲ لیتری FFV	
هر ۱۵۰,۰۰۰ کیلومتر یا ۱۲۰ ماه تعویض کنید								موتور ۲۰۴ لیتری Theta II-GDI	
I	I	I	I	I	I	I	I	دنده شانه‌ای (جعبه دنده، اتصالات، گردگیرها)	
I	I	I	I	I	I	I	I	سیبک‌های تعلیق	
I	I	I	I	I	I	I	I	لاستیک (فشار باد و فرسودگی آج)	
I	-	-	-	I	-	-	-	روغن ترنسفر کیس (AWD) ^{12*}	
I	I	I	I	I	I	I	I	شلنگ‌های مکش و شلنگ‌های تهویه	
-	-	I	-	-	-	-	-	خلاصی سوپاپ ^{13*}	
I	-	-	-	I	-	-	-	شلنگ بخارات و درب باک سوخت	

ا: بازرسی کرده و در صورت لزوم تنظیم، تصحیح، تمیز یا تعویض نمایید. R: تعویض یا تغییر نمایید.

تعمیر و نگهداری برای استفاده از خودرو در شرایط سخت رانندگی - برای خودروهای بنزینی
[مخصوص کشورهای غیراروپایی (شامل روسیه نیز می‌شود)]

شرح موارد تعمیر و نگهداری	عمل تعمیر و نگهداری	فواصل امور سرویس و تعمیر و نگهداری	شرایط رانندگی
روغن موتور و فیلتر روغن موتور	به غیر از خاورمیانه و آمریکایی مرکزی و جنوبی	هر ۷,۵۰۰ کیلومتر یا ۶ ماه	A, B, C, D, E, F, G, H, I, J, K, L
	برای خاورمیانه و آمریکایی مرکزی و جنوبی	هر ۵,۰۰۰ کیلومتر یا ۶ ماه	A, B, C, D, E, F, G, H, I, J, K, L
	برای چین	هر ۵,۰۰۰ کیلومتر یا ۳ ماه	A, B, C, D, E, F, G, H, I, J, K, L
فیلتر تمیزکننده هوا	R	بسته به شرایط دفعات بیشتری تعویض کنید.	C, E
شمع	R	بسته به شرایط دفعات بیشتری تعویض کنید.	B, H, I, L
روغن گیربکس معمولی (در صورت مجهز بودن)	R	هر ۱۲۰,۰۰۰ کیلومتر	C, D, E, F, G, H, I, K
روغن گیربکس کلاچ دابل (در صورت مجهز بودن)	R	هر ۱۲۰,۰۰۰ کیلومتر	C, D, E, F, G, H, I, K
روغن گیربکس اتوماتیک (در صورت مجهز بودن)	R	هر ۹۰,۰۰۰ کیلومتر	A, C, D, E, F, G, H, I, K
دنده شانه‌ای (جعبه فرمان، اتصالات و گردگیرها)	I	بسته به شرایط دفعات بیشتری بازرسی کنید	C, D, E, F, G
سیبک‌های تعلیق	I	بسته به شرایط دفعات بیشتری بازرسی کنید	C, D, E, F, G

شرایط رانندگی	فواصل امور سرویس و تعمیر و نگهداری	عمل تعمیر و نگهداری	شرح موارد تعمیر و نگهداری
C,D,E,G,H	بسته به شرایط دفعات بیشتری بازرسی کنید	I	ترمزهای دیسکی و لنت‌ها، مجموعه ترمزهای دیسکی چرخ (کالیپرها) و دیسک چرخ
C,D,E,G,H	بسته به شرایط دفعات بیشتری بازرسی کنید	I	لنت‌های ترمز و کاسه چرخ (در صورت مجهز بودن)
C,D,G,H	بسته به شرایط دفعات بیشتری بازرسی کنید	I	ترمز پارک
C,D,E,F G,H,I,K	بسته به شرایط دفعات بیشتری بازرسی کنید	I	پلوس‌ها و گردگیرها
C,E,G	بسته به شرایط دفعات بیشتری بازرسی کنید	R	فیلتر هوای سیستم کنترل کیفیت هوا (در صورت مجهز بودن)
C,E	هر ۱۵۰,۰۰۰ یا ۱۲ ماه	I	میل گاردان (AWD) (در صورت مجهز بودن)
C,D,E,F, G,H,I,K	هر ۱۲۰,۰۰۰ کیلومتر	R	روغن دیفرانسیل عقب (AWD) (در صورت مجهز بودن)
C,D,E,F, G,H,I,K	هر ۱۲۰,۰۰۰ کیلومتر	R	روغن ترنسفرکیس (AWD) (در صورت مجهز بودن)

عمل تعمیر و نگهداری
 : بازرسی کرده و در صورت لزوم تنظیم، تصحیح، تمیز یا تعویض نمایید. R: تعویض یا تغییر نمایید.

شرایط سخت رانندگی

- A : رانندگی مکرر در فواصل کوتاه کمتر از ۸ km در دمای عادی یا کمتر از ۱۶ km هوای خیلی سرد
- B : درجا کار کردن زیاد موتور یا رانندگی طولانی مدت با سرعت پایین
- C : رانندگی در جاده‌های ناهموار، پر گردوغبار، پر از گل‌ولای، آسفالت نشده یا جاده‌هایی که از نمک پوشیده شده است.
- D : رانندگی در مناطقی که از نمک یا دیگر مواد خورنده استفاده می‌کنند. یا حین رانندگی در هوایی بسیار سرد

- E : رانندگی در مناطق شن‌زار
- F : هنگامی که بیش از ۵۰٪ رانندگی در ترافیک سنگین شهری در هوای بسیار گرم بالاتر از دمای ۳۲°C انجام می‌شود.
- G : رانندگی در مناطق کوهستانی، سر بالایی یا سرازیری.
- H : یدک کشیدن تریلر یا استفاده از کمپر بار بر روی باربند.
- I : رانندگی به عنوان خودرو گشت، تاکسی، خودرو تجاری یا بکسل‌کننده
- J : رانندگی در هوای بسیار سرد
- K : رانندگی با سرعت بیش از ۱۷۰ کیلومتر در ساعت
- L : رانندگی به صورت توقف و استارت‌های مکرر

برنامه تعمیر و نگهداری عادی برای خودروهای دیزلی [مخصوص کشورهای اروپایی (به غیر از روسیه)]

برای اطمینان از عملکرد صحیح سیستم کنترل گازهای آلاینده و عملکرد مناسب خودرو، باید برنامه تعمیر و نگهداری زیر را دنبال نمایید. رسیده‌های انجام سرویس کنترل گازهای آلاینده اگزوز را نگهداری نمایید تا گارانتی شما اعتبار داشته باشد. در جایی که هم مسافت و هم زمان نمایش داده شده است، تعمیر و نگهداری در هر حالتی که زودتر رخ دهد، انجام می‌شود.

شماره	مورد	توضیحات
۱*	مایع خنک‌کننده موتور	حین افزودن مایع خنک‌کننده موتور، فقط از افزودنی‌های مجاز مخصوص خودرو خود استفاده کرده و هرگز آب سنگین دارای املاح را با مایع خنک‌کننده پر شده در کارخانه مخلوط نکنید. مخلوط نامناسب مایع خنک‌کننده می‌تواند باعث بروز عیوب بعدی یا صدمه دیدن موتور گردد.
۲*	روغن دیفرانسیل عقب (AWD)	روغن دیفرانسیل عقب، هر بار پس از قرار گرفتن خودرو در زیر آب باید تعویض گردد
۳*	تسمه موتور	<ul style="list-style-type: none"> تسمه موتور آلترناتور، پمپ آب و سیستم تهویه (در صورت مجهز بودن) را تنظیم نمایید و بازرسی کرده و در صورت لزوم تعمیر یا تعویض نمایید. میزان سفتی تسمه موتور، هرزگرد و پولی آلترناتور را کنترل کرده و در صورت لزوم تصحیح یا تعویض نمایید.
۴*	روغن گیربکس کلاچ دویل	روغن گیربکس کلاچ دویل هر بار پس از قرار گرفتن خودرو در زیر آب باید تعویض گردد.
۵*	روغن موتور و فیلتر روغن موتور	سطح روغن موتور و عدم وجود نشستی را هر ۵۰۰ km یا پیش از آغاز سفرهای طولانی بازرسی کنید.
۶*	روغن موتور و فیلتر روغن موتور (برای موتورهای دیزلی)	<ul style="list-style-type: none"> در صورتی که روغن توصیه شده در دسترس نیست، روغن موتور و فیلتر روغن موتور را هر ۲۰,۰۰۰ km یا ۱۲ ماه تعویض نمایید. سطح روغن موتور باید به‌طور مرتب کنترل شده و در میزان صحیح حفظ شود. رانندگی حین ناکافی بودن میزان روغن موتور، به موتور صدماتی وارد می‌کند که تحت پوشش گارانتی قرار نمی‌گیرد. این برنامه تعمیر و نگهداری به کیفیت سوخت وابسته است. این برنامه تنها در زمانی قابل کاربرد است که از سوخت با کیفیت <مشابه یا EN590> استفاده شود. در صورتی که مشخصات سوخت دیزل با استاندارد EN590 مطابقت نداشته باشد، باید براساس برنامه تعمیر و نگهداری در شرایط سخت تعویض شود.

شماره	مورد	توضیحات
۷*	روغن موتور و فیلتر روغن موتور (برای خاورمیانه)	رانندگی در فصل تابستان و دمای بالای ۴۰°C (عربستان سعودی، امارات، عمان، کویت، بحرین، قطر، ایران، یمن و غیره) یا رانندگی بیشتر از ۱۷۰ km باید به‌عنوان رانندگی در شرایط سخت در نظر گرفته شود.
۸*	افزودنی‌های سوخت (موتور بنزینی)	کیا توصیه می‌کند تا شما از بنزین بدون سرب که دارای عدد اکتان RON (عدد اکتان آزمایشگاهی) ۹۵/AKI (عدد ضد کوبش) ۹۱ یا بیشتر (برای اروپا) یا عدد اکتان RON (عدد اکتان آزمایشگاهی) ۹۱/AKI (عدد ضد کوبش) ۸۷ یا بالاتر (غیر از اروپا) استفاده نمایید. برای مشتریانی که از بنزینی با کیفیت بالا که شامل افزودنی‌های معمول هستند استفاده نمی‌کنند، و برای استارت زدن موتور مشکل داشته یا خودرو به‌طور نرم کار نمی‌کند، افزودن یک بطری افزودنی به باک بنزین در هر ۱۵۰۰۰ km (برای اروپا، استرالیا و نیوزلند) و ۵۰۰۰ (به غیر از اروپا، استرالیا و نیوزلند) توصیه می‌شود. افزودنی‌های مخصوص خودرو به همراه اطلاعات در مورد نحوه استفاده آن در عاملیت مجاز کیا موجود است. از افزودن دیگر موارد خودداری نمایید.
۹*	فیلتر سوخت (موتور دیزلی)	این برنامه تعمیر و نگهداری به کیفیت سوخت وابسته است. این برنامه در زمانی قابل کاربرد است که از سوخت با کیفیت <مشابه EN590> استفاده شود. در صورتی که مشخصات دیزل با استاندارد EN590 مطابقت نداشته باشد، باید براساس برنامه تعمیر و نگهداری در شرایط سخت تعویض شود. اگر مشکلات ایمنی مهمی نظیر محدودیت جریان سوخت، از دست دادن قدرت موتور، استارت زدن با مشکل و غیره وجود داشت، بلافاصله و بدون در نظر گرفتن برنامه تعمیر و نگهداری فیلتر سوخت را تعویض نموده و توصیه می‌شود برای کنترل و بازرسی خودرو به عاملیت مجاز کیا مراجعه نمایید.
۱۰*	روغن گیربکس معمولی	روغن گیربکس معمولی هر بار پس از قرار گرفتن در زیر آب باید تعویض شود.
۱۱*	شمع جرقه	برای راحتی شما، می‌توانید قبل از فواصل مشخص شده و زمانی که تعمیر و نگهداری سایر موارد را انجام می‌دهید، شمع جرقه را تعویض نمایید.
۱۲*	روغن ترنسفرکیس (AWD)	روغن ترنسفرکیس هر بار پس از قرار گرفتن خودرو در زیر آب باید تعویض شود.
۱۳*	خلاصی سوپاپ	وجود صدای شدید در سوپاپ و/یا لرزش موتور را بازرسی نموده و در صورت لزوم تنظیم کنید. توصیه می‌شود این کار توسط عاملیت مجاز کیا انجام شود.

برنامه تعمیر و نگهداری عادی - برای موتور دیزلی [مخصوص کشورهای غیراروپایی (شامل روسیه نیز می‌شود)]								فواصل تعمیر و نگهداری
تعداد ماه‌ها یا مسافت رانندگی، هر کدام زودتر سر برسد								
96	84	72	60	48	36	24	12	ماه
80	70	60	50	40	30	20	10	مایل × ۱۰۰۰
120	105	90	75	60	45	30	15	کیلومتر × ۱۰۰۰
I	I	R	I	I	R	I	I	به غیر از چین، هند، خاورمیانه
R	R	R	R	R	R	R	R	برای چین، هند، خاورمیانه
I	I	I	I	I	I	I	I	گاز خنک‌کننده سیستم تهویه/کمپرسور (در صورت مجهز بودن)
نیازی به سرویس و بازرسی نیست								روغن گیربکس اتوماتیک (در صورت مجهز بودن)
I	I	I	I	I	I	I	I	وضعیت باتری
I	I	I	I	I	I	I	I	ترمز دیسکی و لنت‌ها
I	I	I	I	I	I	I	I	میله‌ها، شلنگ‌ها و ارتباطات ترمز
R	I	R	I	R	I	R	I	روغن ترمز/کلاچ (در صورت مجهز بودن)
R	R	R	R	R	R	R	R	فیلتر هوای سیستم کنترل کیفیت هوا (در صورت مجهز بودن)
از ابتدا هر ۲۱۰,۰۰۰ km یا ۱۲۰ ماه تعویض شود و پس از آن هر ۳۰,۰۰۰ km یا ۲۴ ماه تعویض شود								مایع خنک‌کننده موتور ¹
از ابتدا هر ۶۰,۰۰۰ km یا ۴۸ ماه بازرسی شود و پس از آن هر ۳۰,۰۰۰ km یا ۲۴ ماه بازرسی شود								سیستم خنک‌کننده
I	-	-	-	I	-	-	-	روغن دیفرانسیل عقب (AWD)

۱: بازرسی کرده و در صورت لزوم تنظیم، تصحیح، تمیز یا تعویض نمایید. R: تعویض یا تغییر نمایید.

فواصل تعمیر و نگهداری								
برنامه تعمیر و نگهداری عادی - برای موتور دیزلی [مخصوص کشورهای غیراروپایی (شامل روسیه نیز می‌شود)]								
تعداد ماه‌ها یا مسافت رانندگی، هر کدام زودتر سر برسد								
ماه	12	24	36	48	60	72	84	96
مایل × ۱۰۰۰	10	20	30	40	50	60	70	80
کیلومتر × ۱۰۰۰	15	30	45	60	75	90	105	120
تسمه موتور ^{3*} برای روسیه، استرالیا و نیوزلند: ابتدا در ۹۰,۰۰۰ کیلومتر یا ۴۸ ماه بازرسی کنید سپس هر ۳۰,۰۰۰ کیلومتر یا ۲۴ ماه بازرسی کنید. به غیر از روسیه، استرالیا و نیوزلند: در ابتدا در ۸۰,۰۰۰ کیلومتر یا ۴۸ ماه بازرسی کنید سپس هر ۲۰,۰۰۰ کیلومتر یا ۱۲ ماه بازرسی کنید.								
پلوس‌ها و گردگیرها								
روغن گیربکس کلاچ دابل (در صورت مجهز بودن) ^{4*}								
روغن موتور و فیلتر روغن موتور ^{4*} موتور ۲ لیتری								
برای روسیه، استرالیا و نیوزلند: هر ۱۵,۰۰۰ کیلومتر یا ۱۲ ماه تعویض کنید. به غیر از روسیه، استرالیا و نیوزلند: هر ۱۰,۰۰۰ کیلومتر یا ۱۲ ماه تعویض کنید.								
سیستم آگزوز								
درپوش فیلتر سوخت								
فیلتر سوخت کارتریجی (موتور دیزلی) ^{9*}								
لوله‌ها، شلنگ‌ها و اتصالات سوخت								
روغن گیربکس معمولی (در صورت مجهز بودن) ^{10*}								
ترمز پارک								

۱: بازرسی کرده و در صورت لزوم تنظیم، تصحیح، تمیز یا تعویض نمایید. R: تعویض یا تغییر نمایید.

برنامه تعمیر و نگهداری عادی - برای موتور دیزلی [مخصوص کشورهای غیراروپایی (شامل روسیه نیز می‌شود)]								فواصل تعمیر و نگهداری	
تعداد ماه‌ها یا مسافت رانندگی، هر کدام زودتر سر برسد									
96	84	72	60	48	36	24	12		ماه
80	70	60	50	40	30	20	10		مایل × ۱۰۰۰
120	105	90	75	60	45	30	15	کیلومتر × ۱۰۰۰	
	-		-		-		-	میل‌گاردان (AWD)	
								دنده‌شانه‌ای (جعبه دنده، اتصالات، گردگیرها)	
								سیبک‌های معلق	
								لاستیک (فشار باد و فرسودگی آج)	
	-	-	-		-	-	-	روغن ترنسفرکیس (AWD) ^{12*}	

ا: بازرسی کرده و در صورت لزوم تنظیم، تصحیح، تمیز یا تعویض نمایید. R: تعویض یا تغییر نمایید.

تعمیر و نگهداری برای استفاده از خودرو در شرایط سخت رانندگی - برای موتور دیزلی [مخصوص کشورهای غیراروپایی (شامل روسیه نیز می‌شود)]

شرایط رانندگی	فواصل امور سرویس تعمیر و نگهداری	عمل تعمیر و نگهداری	شرح موارد تعمیر و نگهداری
A, B, C, D, E, F, G, H, I, J, K, L	هر ۷,۵۰۰ کیلومتر یا ۶ ماه	R	روغن موتور و فیلتر روغن موتور
A, B, C, D, E, F, G, H, I, J, K, L	هر ۵۰,۰۰۰ کیلومتر یا ۶ ماه	R	به غیر از روسیه، استرالیا و نیوزلند
C, E	بسته به شرایط دفعات بیشتری تعویض کنید	R	فیلتر تمیزکننده هوا
C, D, E, F, G, H, I, K	هر ۱۲۰,۰۰۰ کیلومتر	R	روغن گیربکس معمولی (در صورت مجهز بودن)
C, D, E, F, G, H, I, K	هر ۱۲۰,۰۰۰ کیلومتر	R	روغن گیربکس کلاچ دوپل (در صورت مجهز بودن)
A, C, D, E, F, G, H, I, K	هر ۹۰,۰۰۰ کیلومتر	R	روغن گیربکس اتوماتیک (در صورت مجهز بودن)
C, D, E, F, G	بسته به شرایط دفعات بیشتری بازرسی کنید.	I	دنده شانهای (جعبه فرمان، اتصالات و گردگیرها)
C, D, E, F, G	بسته به شرایط دفعات بیشتری بازرسی کنید.	I	سیبک‌های تعلیق
C, D, E, G, H	بسته به شرایط دفعات بیشتری بازرسی کنید.	I	ترمزهای دیسکی و لنت‌ها، مجموعه ترمزهای دیسکی چرخ (کالیپرها) و دیسک چرخ‌ها
C, D, E, G, H	بسته به شرایط دفعات بیشتری بازرسی کنید.	I	لنت‌های ترمز و کاسه چرخ (در صورت مجهز بودن)
C, D, G, H	بسته به شرایط دفعات بیشتری بازرسی کنید.	I	ترمز پارک

شرح موارد تعمیر و نگهداری	عمل تعمیر و نگهداری	فواصل امور سرویس تعمیر و نگهداری	شرایط رانندگی
پلوس‌ها و گردگیرها	I	بسته به شرایط دفعات بیشتری بازرسی کنید	C, D, E, F, G, H, I, K
فیلتر هوای سیستم کنترل کیفیت هوا (در صورت مجهز بودن)	R	بسته به شرایط دفعات بیشتری بازرسی کنید	C, E, G
میل‌گاردان (AWD) (در صورت مجهز بودن)	I	هر ۱۵,۰۰۰ کیلومتر یا ۱۲ ماه	C, E
روغن دیفرانسیل عقب (AWD) (در صورت مجهز بودن)	R	هر ۱۲۰,۰۰۰ کیلومتر	C, D, E, F, G, H, I, K
روغن ترنسفرکیس (دیفرانسیل کمکی) (AWD) (در صورت مجهز بودن)	R	هر ۱۲۰,۰۰۰ کیلومتر	C, D, E, F, G, H, I, K

عمل تعمیر و نگهداری

ا: بازرسی کرده و در صورت لزوم، تنظیم، تصحیح، تمیز یا تعویض نمایید. R: تعویض یا تغییر نمایید.

شرایط سخت رانندگی

F: هنگامی که بیش از ۵۰٪ رانندگی در ترافیک سنگین شهری در هوای بسیار گرم بالاتر از دمای ۳۲°C انجام می‌شود.
 G: رانندگی در مناطق کوهستانی، سر بالایی یا سرازیری.
 H: یدک کشیدن تریلر یا استفاده از کمپر بار بر روی باربند.
 I: رانندگی به عنوان خودرو گشت، تاکسی، خودرو تجاری یا بکسل‌کننده
 J: رانندگی در هوای بسیار سرد
 K: رانندگی با سرعت بیش از ۱۷۰ کیلومتر در ساعت
 L: رانندگی به صورت توقف و استارت‌های مکرر

A: رانندگی مکرر در فواصل کوتاه کمتر از ۸ km در دمای عادی یا کمتر از ۱۶ km هوای خیلی سرد
 B: درجا کار کردن زیاد موتور یا رانندگی طولانی مدت با سرعت پایین
 C: رانندگی در جاده‌های ناهموار، پر گردوغبار، پر از گل‌ولای، آسفالت نشده یا جاده‌هایی که از نمک پوشیده شده است.
 D: رانندگی در مناطقی که از نمک یا دیگر مواد خورنده استفاده می‌کنند.
 یا حین رانندگی در هوایی بسیار سرد
 E: رانندگی در مناطق شن‌زار

شرح موارد جدول برنامه تعمیر و نگهداری

روغن موتور و فیلتر روغن موتور

روغن موتور و فیلتر روغن موتور باید در فواصل مشخص شده در برنامه سرویس و نگهداری تعویض شوند. اگر خودرو در شرایط سخت رانندگی مورد استفاده قرار می‌گیرد، تعویض روغن و فیلتر باید در دفعات بیشتری انجام گیرد.

تسمه‌های موتور

همه تسمه‌های موتور را از نظر وجود بریدگی، ترک، فرسودگی بیش از حد یا چرب بودن زیاد، بازرسی کرده و در صورت لزوم آن‌ها را تعویض کنید. تسمه‌ها باید به‌طور مرتب از نظر میزان سفتی مناسب مورد بازرسی قرار گرفته و در صورت لزوم سفتی آن‌ها تنظیم شود.

هشدار 

حین کنترل و بازرسی تسمه‌های موتور، سوئیچ خودرو را در موقعیت‌های LOCK/OFF یا ACC قرار دهید.

فیلتر سوخت کارتریجی (موتور دیزلی)

فیلتر سوخت کثیف و مسدود می‌تواند سرعت رانندگی را محدود کرده، به سیستم کنترل گازهای خروجی آگزوز صدمه زده و باعث مشکلات متعدد نظیر دیر روشن شدن موتور شود. اگر مقدار زیادی مواد خارجی و آشغال در باک سوخت جمع شده باشد، ممکن است نیاز به تعویض فیلتر در دفعات بیشتری داشته باشید.

پس از تعویض فیلتر سوخت، خودرو را برای چندین دقیقه روشن نگه داشته و اتصالات مربوطه را از نظر نشستی کنترل کنید. فیلترهای سوخت باید توسط عاملیت مجاز **کیا** تعویض شوند.

فیلتر سوخت (موتورهای بنزینی)

موتورهای بنزینی **کیا** به فیلتر سوخت مادام‌العمر مجهز است که با باک سوخت سازگاری دارد. نگهداری و تعویض مرتب فیلتر ضروری نیست اما به کیفیت فیلتر سوخت نیز بستگی دارد.

در صورتی که مسائل ایمنی مهمی به‌وجود بیاید مانند محدودیت جریان سوخت، کاهش سطح روغن، کاهش توان خودرو، مشکل در استارت زدن و غیره، بازرسی فیلتر و یا تعویض آن ضروری است. توصیه می‌کنیم تا فیلتر سوخت را توسط عاملیت مجاز **کیا**، بازرسی یا تعویض نمایید.

لوله‌های سوخت‌رسانی، شلنگ‌های سوخت‌رسانی و اتصالات آن

لوله‌های سوخت‌رسانی، شلنگ‌های سوخت‌رسانی و اتصالات آنها را از نظر نشستی و آسیب‌دیدگی کنترل کنید. قطعات آسیب دیده و دارای نشستی توصیه می‌شود توسط عاملیت مجاز **کیا** فوراً تعویض گردند.

⚠️ **اخطار** - فقط موتور دیزلی

هرگز در زمان روشن بودن موتور یا تا ۳۰ ثانیه پس از خاموش کردن آن، بر روی سیستم پاشش سوخت (انژکتور)، کار نکنید. پمپ فشار بالا، ریل حاوی انژکتورها، سوزن‌های انژکتور و لوله‌های فشار بالای مسیر سوخت‌رسانی، همگی حتی پس از متوقف شدن موتور، تحت فشار بالا قرار دارند. فوران و پاشش سوخت ناشی از وجود نشستی ممکن است باعث آسیب‌دیدگی جدی جسمی در صورت برخورد با بدن شود. افرادی که از باتری قلبی (پیس میکر) استفاده می‌کنند نباید از فاصله ۳۰ سانتیمتری به کامپیوتر (ECU) خودرو و یا دسته سیم‌های محفظه موتور، نزدیک‌تر شوند، چرا که جریان شدید برق در سیستم ریل مشترک سوخت، میدان مغناطیسی قابل ملاحظه‌ای را ایجاد می‌کند.

فیلتر تمیزکننده هوا

در صورت نیاز به تعویض فیلتر هوا، توصیه می‌شود از فیلتر هوای اصلی کیا استفاده کنید.

شمع‌ها (برای موتورهای بنزینی)

در هنگام نصب شمع‌های نو، از محدوده صحیح حرارتی شمع‌ها اطمینان حاصل نمایید.



اخطار

در صورت داغ بودن موتور از جدا کردن و بازرسی شمع‌ها خودداری کنید. ممکن است باعث سوختگی شما شود.

خلاصی سوپاپ (برای موتورهای بنزینی)

صدای بیش از اندازه سوپاپ و/یا لرزش موتور را بازرسی (کنترل) کرده و در صورت نیاز خلاصی سوپاپ‌ها را تنظیم کنید. توصیه می‌شود این کار توسط عاملیت مجاز کیا انجام گیرد.

شلنگ‌های تهویه بخار محفظه میل‌لنگ

(در صورت مجهز بودن)

سطح ظاهری شلنگ‌ها را از نظر شکل در اثر گرما و/یا صدمات فیزیکی مورد بازدید قرار دهید. سخت و شکننده شدن شلنگ، ترک، پارگی، بریدگی، ساییدگی و بادکردگی زیاد از علائم خرابی و فرسودگی شلنگ هستند. سطوح شلنگ‌هایی که نزدیک به منابع گرمایی بالا مانند منبع‌اگزوز قرار دارند را مورد توجه مخصوص و بازرسی قرار دهید.

مسیر عبور شلنگ‌ها را بازدید کنید و مطمئن شوید با هیچ منبع حرارتی، لبه‌های تیز برنده یا اجزاء متحرک که می‌توانند باعث آسیب‌های ناشی از حرارت یا فرسودگی فیزیکی شوند، در تماس نیستند. تمام اتصالات شلنگ‌ها را مورد بازدید قرار دهید تا از سفت بودن قطعاتی مانند بست و کولپینگ‌ها و نبود هرگونه نشی اطمینان حاصل کنید. در صورت وجود هرگونه علامتی از فرسودگی یا آسیب‌دیدگی شلنگ باید فوراً تعویض شود.

شلنگ بخارات (برای موتورهای بنزینی) و

درب فیلتر سوخت

شلنگ بخارات و درب فیلتر سوخت باید در فواصل مشخص شده در برنامه تعمیر و نگهداری مورد بازرسی قرار گیرند. از تعویض صحیح شلنگ بخارات و درب فیلتر، اطمینان حاصل کنید.

سیستم خنک کننده

اجزاء سیستم خنک کننده موتور مانند رادیاتور، مخزن مایع خنک کننده موتور، شلنگ ها و اتصالات آن ها را از نظر نشتی و آسیب دیدگی بازدید کنید. قطعات آسیب دیده را تعویض نمایید.

مایع خنک کننده موتور

مایع خنک کننده موتور بایستی در فواصل زمانی مشخص شده در برنامه تعمیر و نگهداری تعویض شود.

روغن گیربکس معمولی (در صورت مجهز بودن)

روغن گیربکس معمولی (غیر اتوماتیک) را طبق برنامه تعمیر و نگهداری مورد بازرسی قرار دهید.

* یاد آوری روغن گیربکس کلاچ دابل (در صورت مجهز بودن)

روغن گیربکس کلاچ دابل را طبق برنامه تعمیر و نگهداری مورد بازرسی قرار دهید.

روغن گیربکس اتوماتیک (در صورت مجهز بودن)

در شرایط عادی کاری، روغن گیربکس اتوماتیک نیازی به کنترل ندارد.

اما در شرایط سخت کاری توصیه می شود روغن گیربکس اتوماتیک را براساس برنامه تعمیر و نگهداری ابتدای این بخش و در عاملیت مجاز کیا تعویض نمایید.

* یاد آوری

رنگ پایه روغن گیربکس اتوماتیک قرمز است. همین طور که با خودرو رانندگی می کنید، رنگ روغن گیربکس اتوماتیک تیره می شود. این شرایط عادی است و تغییر رنگ روغن گیربکس را نمی توان مبنایی برای تعویض روغن گیربکس قرار داد.



هشدار

استفاده از روغن های غیر اختصاصی گیربکس، منجر به نقص گیربکس خواهد شد. فقط از روغن گیربکس مخصوص استفاده نمایید. مبحث روانکار (روغن گیربکس) های توصیه شده در فصل ۹ مطالعه نمایید.

شلنگ‌ها و لوله‌های ترمز

با چشم نحوه مناسب سوار بودن یا نصب، پوسته پوسته شدن، ترک، خرابی و فرسودگی بیش از حد و هر نوع نشتی در لوله‌ها و شلنگ‌های ترمز را بازدید نمائید. قطعات فرسوده یا خراب را بلافاصله تعویض کنید.

روغن ترمز / کلاچ (در صورت مجهز بودن)

سطح روغن ترمز / کلاچ را در مخزن روغن ترمز / کلاچ بازدید نمائید. سطح روغن بایستی بین علامت‌های «MIN» و «MAX» که روی دیواره جانبی مخزن قرار دارند باشد. فقط از روغن ترمز / کلاچ مورد تأیید DOT 3 یا DOT 4 استفاده نمائید.

ترمز پارک

سیستم ترمز پارک شامل اهرم (یا پدال) ترمز پارک و کابل‌های آن را مورد بازرسی قرار دهید.

لنت‌های ترمز دیسکی، کالیپرها (مجموعه

ترمز دیسکی) و دیسک‌های چرخ

لنت‌ها را از نظر فرسودگی زیاد، دیسک‌های چرخ را از نظر تاب و فرسایش و کالیپرها را از نظر نداشتن نشتی بازدید و کنترل کنید.

برای اطلاع از جزئیات بیشتر در مورد ساییدگی لنت‌ها یا دیسک‌ها، توصیه می‌شود به سایت کیا در آدرس زیر مراجعه نمائید.
(<http://brakemanual.Kia.co.kr>)

پیچ‌های نصب (سوار کردن) سیستم تعلیق

اتصالات سیستم تعلیق را از نظر شل بودن یا آسیب‌دیدگی بازدید و کنترل کنید. مطابق گشتاور مشخص شده آن‌ها را دوباره سفت کنید.

جعبه فرمان، اتصالات و گردگیرها / سیبک

بازویی پایین

درحالی‌که خودرو متوقف و موتور خاموش است، میزان خلاصی (لقی) فرمان را بازدید کنترل کنید. اتصالات را از نظر نبودن خمیدگی و آسیب‌دیدگی کنترل کنید. گردگیرها و سیبک‌ها را از نظر فرسودگی پیش از حد، ترک یا آسیب‌دیدگی بازرسی و قطعات آسیب دیده را تعویض نمائید.

پلوس‌ها و گردگیرها

پلوس‌ها و گردگیرها و بست‌های آن‌ها را از نظر ترک، فرسودگی بیش از حد یا آسیب‌دیدگی بازدید و کنترل کنید. قطعات آسیب دیده را تعویض نمائید.

گاز خنک‌کننده سیستم (کولر)

(در صورت مجهز بودن)

لوله‌ها و اتصالات سیستم کولر را از نظر نشتی و آسیب‌دیدگی کنترل کنید.

روغن موتور

بازدید ارتفاع سطح روغن موتور

موتور بنزینی (۲ لیتری - MPI)

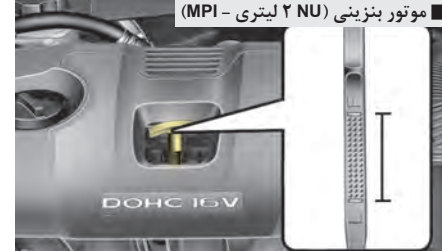

موتور بنزینی (۲۰۴ لیتری - GDI - Theta II)

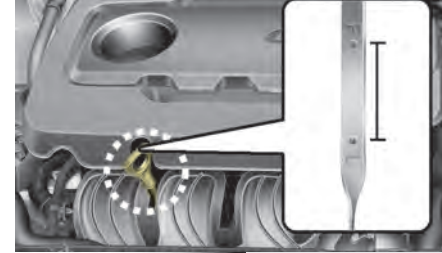

موتور دیزلی (۲ لیتری - R)



۱. از قرار داشتن خودرو بر روی سطحی صاف و تراز اطمینان حاصل کنید.
۲. پس از روشن کردن موتور، اجازه دهید دمای موتور تا حد دمای معمول کاری افزایش یابد.
۳. موتور را خاموش کرده، چند دقیقه (حدود ۵ دقیقه) برای بازگشت روغن به کارتل صبر کنید.
۴. میله (گیج) نشان‌دهنده ارتفاع سطح روغن را بیرون کشیده، با پاک کردن تمیز کرده، دوباره آن را تا آخر جا بزنید.

⚠️ اخطار - شلنگ‌های رادیاتور

در هنگام بازدید ارتفاع سطح روغن موتور یا اضافه کردن روغن، بسیار مراقب باشید که شلنگ رادیاتور را لمس نکنید، چون ممکن است، به اندازه‌های داغ باشد که باعث سوختگی شما شود.

۵. دوباره میله (گیج) نشان‌دهنده را بیرون کشیده، ارتفاع سطح روغن را بازدید و کنترل کنید. سطح روغن باید در بین نشانه‌های F و L قرار داشته باشد.

⚠️ هشدار

- مراقب باشید روغن موتور سرریز نشود این عمل به موتور صدمه می‌زند.
- حین افزودن یا تعویض روغن موتور، از پاشیدن روغن موتور به اطراف جلوگیری نمایید. در صورت پاشیدن قطرات روغن، بلافاصله آن را تمیز کنید.
- حین تمیز کردن میله (گیج) نشان‌دهنده از پارچه تمیز استفاده کنید. در صورت استفاده از پارچه‌های آلوده به مواد خارجی، باعث صدمه دیدن موتور می‌شود.

⚠️ هشدار - موتور دیزل

ریختن بیش از حد روغن موتور به دلیل تکان خوردن موجب صدمه دیدن موتور، افزایش ناگهانی دور موتور، صدای اضافی و خروج دود سفید از اگزوز می‌شود.

تعویض روغن موتور و فیلتر روغن موتور توصیه می‌شود با مراجعه به عاملیت مجاز کیا روغن و فیلتر روغن موتور را تعویض کنید.

⚠️ **اخطار**

تماس طولانی مدت روغن موتور سوخته با پوست می‌تواند باعث تحریک یا سرطان پوست شود. روغن سوخته موتور حاوی مواد شیمیایی است که در آزمایشگاه باعث ابتلاء حیوانات به سرطان شده است. همیشه برای محافظت از پوست پس از اتمام کار با روغن سوخته، هرچه زودتر دست‌ها را کاملاً با صابون و آب گرم بشویید.

اگر سطح روغن در نزدیکی نشانه L یا در سطح آن قرار داشت، برای بالا آوردن آن تا سطح نشانه F به اندازه کافی روغن اضافه کنید. بیش از اندازه پر نکنید.

برای کمک به جلوگیری از پاشیده شدن روغن به اجزاء موتور، از کیف استفاده کنید.

فقط از روغن موتور مشخص شده استفاده کنید. (به «روانکار (روغن) توصیه شده و ظرفیت‌ها» در فصل ۹ مراجعه کنید.



■ موتور بنزینی (۲ لیتری - MPI)

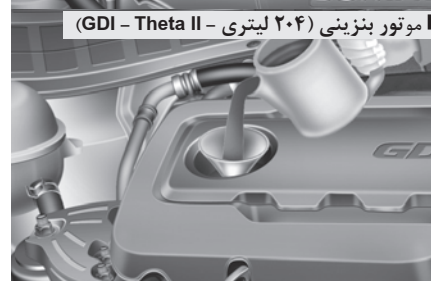

■ موتور بنزینی (۲.۴ لیتری - GDI - Theta II)



■ موتور دیزلی (۲ لیتری - R)

مایع خنک‌کننده موتور

سیستم تحت فشار خنک‌کننده موتور، از یک مخزن پر شده با مایع خنک‌کننده ضدیخ سالیانه بهره‌می‌برد. این مخزن در کارخانه پر شده است. حداقل سالی یکبار کیفیت ضدیخ و ارتفاع سطح مایع خنک‌کننده را در ابتدای زمستان و قبل از شروع هر سفر به نقاط دارای آب‌وهوای سردتر مورد بررسی و کنترل قرار دهید.

هشدار 

- در صورتی که موتور به دلیل کاهش خنک‌کننده داغ شود، به یکباره اضافه کردن مایع خنک‌کننده ممکن است باعث ترک‌خوردگی در موتور شود. برای جلوگیری از صدمه دیدن موتور، مایع خنک‌کننده را در حجم کم به آرامی اضافه نمایید.
- هرگز بدون مایع خنک‌کننده در موتور رانندگی نکنید، زیرا باعث صدمه دیدن واتر پمپ و گیرپاژ کردن موتور می‌شود.

بازدید و کنترل سطح مایع خنک‌کننده موتور

اخطار 

باز کردن درب رادیاتور



- هرگز در هنگام کار کردن یا داغ بودن موتور، اقدام به باز کردن درب رادیاتور نکنید. انجام چنین عملی ممکن است به آسیب دیدن سیستم خنک‌کننده موتور خودرو و موتور منجر شده، باعث آسیب‌های جسمی جدی در بر اثر فوران مایع خنک‌کننده داغ یا بخار شود.
- موتور را خاموش کنید و تا سرد شدن موتور صبر کنید. حتی در این زمان نیز حداکثر احتیاط را در هنگام باز کردن درب رادیاتور رعایت کنید. حوله‌ای ضخیم را به دور درب رادیاتور پیچانده و آن را به آرامی در جهت عکس عقربه‌های ساعت تا اولین نقطه توقف بچرخانید. در حین آزاد شدن فشار داخل سیستم خنک‌کننده، خود را عقب بکشید.

پس از حصول اطمینان از آزاد شدن کامل فشار سیستم خنک‌کننده، با استفاده از حوله‌ای ضخیم درب رادیاتور را به پایین فشار داده و به چرخاندن در جهت عکس عقربه‌های ساعت تا باز و پیاده کردن آن ادامه دهید.

- حتی در زمان خاموش بودن موتور، اگر موتور و رادیاتور داغ هستند، درب رادیاتور یا پیچ تخلیه آب را پیاده نکنید. مایع خنک‌کننده داغ و بخار تحت فشار هنوز هم ممکن است به بیرون پاشیده شده، باعث آسیب‌های جسمی جدی شوند.



اگر سطح مایع خنک‌کننده پایین است. مایع خنک‌کننده مشخص شده کافی را برای حفاظت از سیستم در برابر یخ زدن و زنگ‌زدگی، به مخزن اضافه کنید. سطح مایع را تا حد نشانه MAX بالا آورید، ولی بیش از اندازه پر نکنید. اگر نیاز به اضافه کردن به صورت مکرر اتفاق می‌افتد، توصیه می‌شود برای بازرسی سیستم خنک‌کننده موتور به عاملیت مجاز کیا مراجعه کنید.

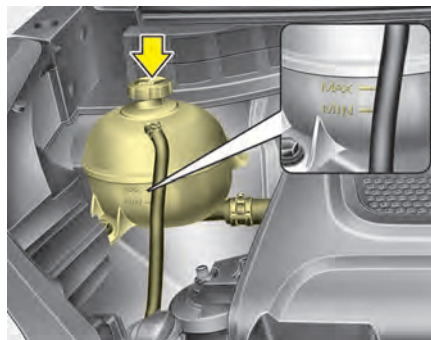

وضعیت کلیه شلنگ‌ها و اتصالات سیستم خنک‌کننده موتور و شلنگ‌ها و اتصالات بخاری را بازرسی و کنترل کنید. شلنگ‌های باد کرده و فرسوده را تعویض کنید. در هنگام سرد بودن باید با اضافه کردن مایع خنک‌کننده، سطح آن را تا قرار گرفتن در بین نشانه‌های MAX و MIN روی دیواره جانبی مخزن مایع خنک‌کننده بالا آورد.

⚠️ **اخطار**



موتور الکتریکی (فن خنک‌کننده) به وسیله دمای مایع خنک‌کننده موتور، فشار گاز خنک‌کننده کولر و سرعت خودرو کنترل می‌شود.

ممکن است در برخی مواقع حتی حین خاموش بودن موتور نیز کار کند. حین کار در نزدیکی تیغه‌های فن خنک‌کننده بسیار مراقب باشید که تیغه‌های متحرک فن به شما صدمه نزنند. با کاهش دمای مایع خنک‌کننده موتور، فن الکتریکی به طور اتوماتیک خاموش می‌شود. این حالت کاملاً عادی است.

در صورتی که خودروی شما به موتور GDI مجهز باشد، موتور الکتریکی (فن خنک‌کننده) تا زمانی که کابل منفی باتری را قطع کنید، کار خواهد کرد.

* یادآوری

پس از اضافه کردن مایع خنک‌کننده از بسته شدن صحیح درب مخزن خنک‌کننده اطمینان حاصل کنید. در غیر این صورت ممکن است حین رانندگی موتور بیش از حد داغ شود.



۱. بررسی کنید که برجسب درپوش رادیاتور به سمت جلو باشد.

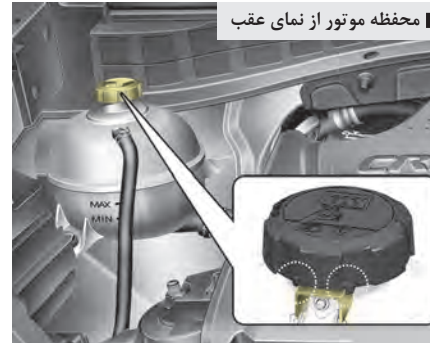

۲. از درون قفل قرار گرفتن تورفتگی‌های کوچک داخل درپوش اطمینان حاصل کنید.

مایع خنک‌کننده موتور توصیه شده

- فقط از آب خالص (بدون املاح) برای مخلوط مایع خنک‌کننده استفاده کنید و هرگز آب سخت (دارای املاح) را با مایع خنک‌کننده پر شده در کارخانه مخلوط نکنید. ترکیب نامناسب مایع خنک‌کننده منجر به نقص جدی یا صدمه دیدن موتور می‌شود.
- موتور خودرو شما دارای قطعات آلومینیومی بوده و برای جلوگیری از زنگ و یخ زدن باید توسط مایع خنک‌کننده دارای پایه اتیلن گلیکول محافظت شود.
- از مایعات خنک‌کننده حاوی الکل و متانول استفاده نکرده و آنها را با مایع خنک‌کننده مشخص شده مخلوط نکنید.
- از محلول‌های حاوی بیش از ۶۰٪ یا کمتر از ۳۵٪ ضدیخ که می‌توانند کارایی محلول را کاهش دهند استفاده نکنید.

برای اطلاع از درصد مخلوط به جدول زیر رجوع کنید.

تعویض مایع خنک‌کننده موتور
توصیه می‌شود با مراجعه به عاملیت مجاز کیا، مایع خنک‌کننده موتور را تعویض کنید.

درصد مخلوط (حجمی)		درجه حرارت محیط °C/°F
آب	مخلوط مایع خنک‌کننده	
۶۵	۳۵	-۱۵°C (۵°F)
۶۰	۴۰	-۲۵°C (-۱۳°F)
۵۰	۵۰	-۳۵°C (-۳۱°F)
۴۰	۶۰	-۴۵°C (-۴۹°F)

هشدار 

برای جلوگیری از سر ریز کردن و پاشیده شدن مایع خنک‌کننده به قطعات موتور (نظیر آلترناتور)، قبل از ریختن مجدد مایع در رادیاتور، پارچه‌ای ضخیم را به دور گلویی تغذیه رادیاتور بپیچید.

اخطار 

- از مایع خنک‌کننده موتور (رادیاتور) یا ضدیخ برای شیشه‌شوی استفاده نکنید.
- مایع خنک‌کننده موتور در صورت پاشیده شدن به شیشه جلو، می‌تواند دید را به شدت کور کرده و ممکن است باعث از دست دادن کنترل خودرو و یا آسیب‌زدن به رنگ و تزئینات بدنه خودرو شود.

روغن ترمز / کلاچ (در صورت مجهز بودن)

بازدید و کنترل ارتفاع سطح روغن ترمز/ کلاچ

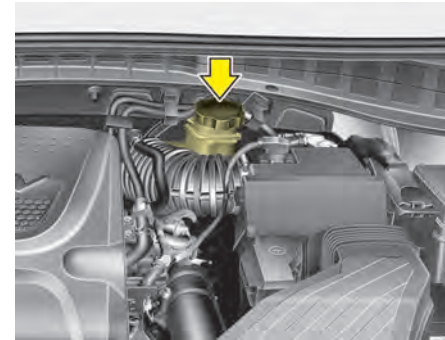

ارتفاع سطح روغن مخزن را به‌طور دوره‌ای بازدید و کنترل کنید. سطح روغن باید بین نشانه‌های حداکثر MAX و حداقل MIN علامت‌گذاری شده بر روی دیوار جانبی مخزن قرار داشته باشد. قبل از پیاده کردن درپوش مخزن و اضافه کردن روغن ترمز/ کلاچ درپوش مخزن را کاملاً تمیز کنید تا از آلوده شدن روغن ترمز/ کلاچ جلوگیری شود. اگر سطح روغن پایین است، تا رسیدن روغن به سطح حداکثر MAX، به مخزن روغن اضافه کنید. با اضافه شدن کیلومتر مجموع مسافت طی شده، سطح روغن پایین می‌رود. این وضعیت طبیعی بوده و ناشی از فرسایش لنت‌های ترمز است.

اگر سطح روغن ترمز بیش از اندازه پایین است، توصیه می‌شود با مراجعه به عاملیت کیا سیستم ترمز را مورد بازدید و کنترل قرار دهید.

فقط از روغن ترمز مشخص شده استفاده کنید. مبحث «روانکار (روغن)‌های توصیه شده و ظرفیت‌ها» در فصل ۹ را مطالعه کنید.

هرگز روغن‌های مختلف را با هم مخلوط نکنید.

⚠️ **اخطار - کم شدن روغن ترمز/ کلاچ**

اگر نیاز به اضافه کردن روغن به سیستم ترمز/ کلاچ زیاد اتفاق می‌افتد، توصیه می‌شود خودرو توسط عاملیت مجاز کیا مورد بازرسی قرار گیرد.

⚠️ **اخطار - روغن ترمز/ کلاچ**

در هنگام تعویض و اضافه کردن روغن ترمز/ کلاچ این کار را با احتیاط انجام دهید. اجازه ندهید روغن با چشم‌ها تماس پیدا کند. اگر روغن ترمز/ کلاچ با چشم‌ها تماس پیدا کرد، فوراً چشم‌ها را با مقدار زیادی از آب تازه شیر آب شستشو دهید، با مراجعه به پزشک، هرچه زودتر چشم‌های خود را مورد معاینه قرار دهید.

⚠️ **هشدار**

اجازه ندهید روغن ترمز/ کلاچ با رنگ بدنه خودرو تماس پیدا کند، زیرا به رنگ صدمه می‌زند. روغن ترمز/ کلاچ که برای مدتی طولانی در معرض هوای بیرون قرار گرفته است، هرگز نباید مورد استفاده قرار گیرد، چون کیفیت آن دیگر قابل تأیید نیست و باید آن را دور بریزید. روغن غیرصحیح را به اشتباه در مخزن روغن نریزید. به‌طور مثال اضافه کردن چند قطره از روغن‌های دارای پایه معدنی نظیر روغن موتور به سیستم ترمز/ کلاچ می‌تواند قطعات سیستم ترمز/ کلاچ را معیوب سازد.

مایع شیشه‌شوی

بازدید و کنترل سطح مایع شیشه‌شوی

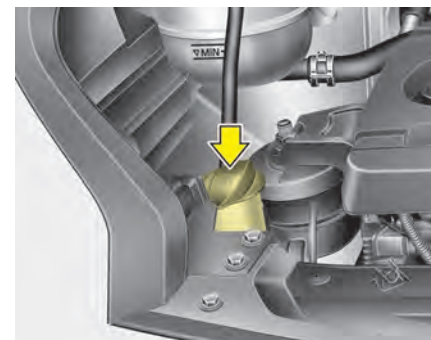

منبع مایع شیشه‌شوی شفاف است، به نحوی که با بازدید سریع چشمی می‌توانید ارتفاع سطح مایع را تشخیص دهید.

ارتفاع سطح مایع شیشه‌شوی را بازدید و کنترل کرده و در صورت نیاز به آن مایع اضافه کنید. اگر مایع شیشه‌شوی در دسترس نبود، از آب ساده می‌توانید استفاده کنید، هرچند برای جلوگیری از یخ زدن در آب‌وهوای سرد، از مایع شیشه‌شوی دارای خواص ضدیخ باید استفاده کنید.

⚠️ اخطار – مایع خنک‌کننده موتور

- از مایع خنک‌کننده موتور (رادیاتور) یا مایع ضدیخ موتور در شیشه‌شوی استفاده نکنید.
- مایع خنک‌کننده موتور در صورت پاشیده شدن به شیشه جلو، می‌تواند دید را به شدت کور کرده و ممکن است باعث از دست دادن کنترل خودرو و یا آسیب‌زدن به رنگ و تزئینات بدنه خودرو شود.
- مواد موجود در مایع شیشه‌شوی حاوی مقداری الکل بوده و در شرایط بخصوصی این مایع قابل اشتعال است. اجازه ندهید جرقه یا شعله با مایع شیشه‌شوی یا منبع مایع شیشه‌شوی تماس پیدا کند. ممکن است موجب آسیب دیدن خودرو یا صدمه دیدن سرنشینان گردد.
- مایع شیشه‌شوی سمی بوده و برای انسان و حیوان خطرناک است. آن را ننوشیده و از تماس با آن خودداری کنید. این کار صدمات جسمی جدی یا مرگ را می‌تواند به دنبال داشته باشد.

ترمز پارک

بازرسی و کنترل ترمز پارک

نوع A

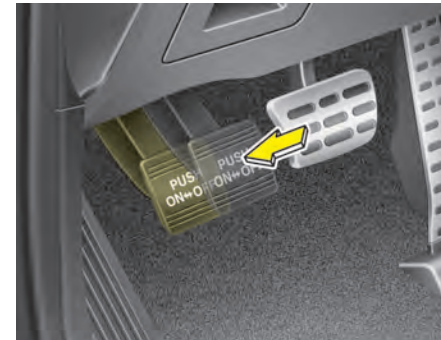

با شمارش تعداد تاقه‌های شنیده شده در هنگام فشار دادن پدال ترمز با نیروی ۲۰ کیلوگرم عملکرد صحیح ترمز پارک را کنترل کنید.

همچنین ترمز پارک باید به تنهایی خودرو را در شیب‌های نسبتاً تند به نحو مطمئن بی‌حرکت باقی نگه دارید.

اگر تعداد تاقه‌ها از مقدار مشخص شده بیشتر یا کمتر شده باشد، توصیه می‌شود با مراجعه به عاملیت مجاز کیا، ترمز پارک را تنظیم کنید.

تعداد تاقه‌ها: ۴ الی ۵ تاقه

نوع B

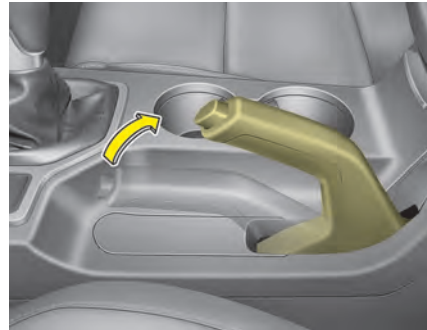

با شمارش تعداد تاقه‌های شنیده شده در هنگام فشار دادن پدال ترمز از حالت آزاد، عملکرد صحیح ترمز پارک را کنترل نمایید. همچنین ترمز پارک باید به تنهایی خودرو را در شیب‌های نسبتاً تند به نحو مطمئن و بی‌حرکت نگه دارد.

در صورتی که تعداد تاقه‌ها از تعداد مشخص شده بیشتر یا کمتر شده بود، توصیه می‌شود با مراجعه به عاملیت مجاز کیا، ترمز پارک را تنظیم نمایید.

تعداد تاقه‌ها: ۶ الی ۷ تاقه با نیروی ۲۰ kg

فیلتر سوخت (موتور دیزل)

تخلیه آب از فیلتر سوخت

در موتورهای دیزل، فیلتر سوخت نقش مهمی در جداسازی آب از سوخت و جمع کردن آب در انتها دارد.

اگر آب در فیلتر سوخت جمع شده باشد، در هنگام چرخاندن سوئیچ خودرو به موقعیت روشن ON، چراغ هشدار فیلتر سوخت روشن می‌شود.

در صورتی که چراغ هشدار روشن شده است، توصیه می‌شود به عاملیت مجاز کیا مراجعه نموده و آب جمع شده در فیلتر سوخت را تخلیه نمایید.



تعویض المنت فیلتر سوخت

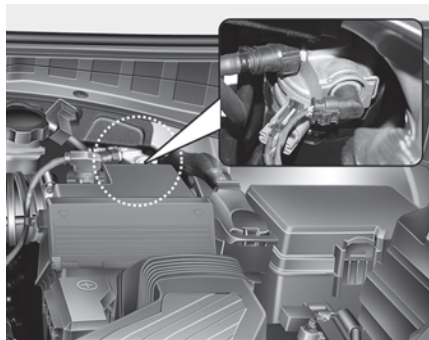

* یادآوری

در هنگام تعویض المنت فیلتر سوخت از قطعات اصلی کیا موجود در عاملیت‌های مجاز کیا استفاده نمایید.

هشدار



اگر آب جمع شده در فیلتر سوخت در زمان مناسب تخلیه نشود، به علت نفوذ آب در فیلتر سوخت ممکن است قطعات اصلی مانند سیستم سوخت‌رسانی آسیب ببینند.

فیلتر تمیز کننده هوا

تعویض فیلتر هوا

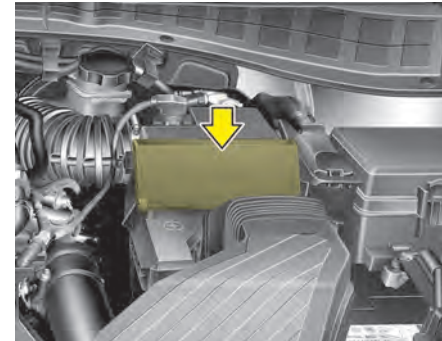

در صورت لزوم، باید فیلتر را تعویض نمایید، از شستن فیلتر خودداری کنید. می‌توانید حین بازرسی المنت فیلتر هوا، فیلتر را تمیز نمایید. با استفاده از هوای فشرده، فیلتر را تمیز نمایید.



۱. درپوش محفظه فیلتر تمیزکننده هوا را بیرون بکشید.

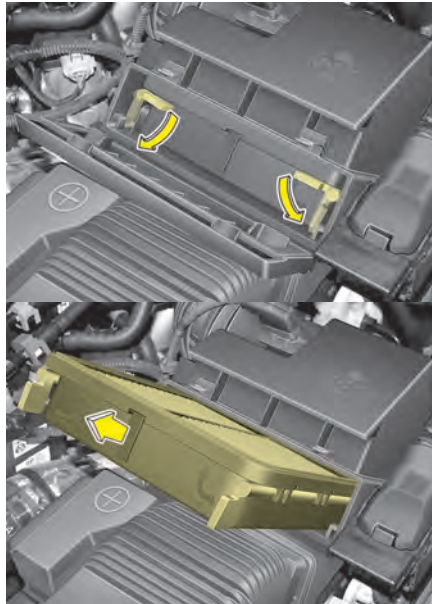

۲. با چرخاندن اهرم قفل به سمت پایین، قفل درپوش را باز کنید.
۳. فیلتر را برای تعویض بیرون بیاورید.

فیلتر هوا را براساس برنامه تعمیر و نگهداری دوره‌ای تعویض کنید.
 اگر از خودرو در مناطق شدیداً پر گردو خاک یا شن‌زار استفاده می‌شود، فیلتر را در دفعات بیشتری نسبت به فواصل تعمیر و نگهداری عادی توصیه شده تعویض کنید. (به بخش «تعمیر و نگهداری برای استفاده از خودرو در شرایط سخت رانندگی» در این فصل مراجعه کنید).

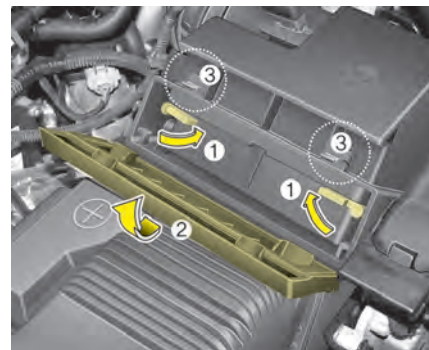

هشدار ⚠️

- بدون فیلتر هوا با خودرو رانندگی نکنید، این امر باعث فرسودگی بیش از اندازه موتور می‌شود.
- در هنگام پیاده کردن فیلتر هوا مواظب باشید گردو خاک یا خاک به مانیفولد هوا وارد نشود، در غیر این صورت موتور صدمه خواهد دید.
- توصیه می‌شود از قطعات اصلی کیا استفاده کنید.

۴. اهرم (1) را به موقعیت قفل (Lock) بچرخانید
۵. درپوش (2) را تا جایی که قلاب‌های روی درپوش به گیره‌ها قفل شوند بالا بکشید.
۶. نصب محکم درپوش را بررسی کنید.

فیلتر هوای سیستم کنترل کیفیت هوا

بازدید و کنترل فیلتر

فیلتر هوای سیستم کنترل کیفیت هوا را باید براساس برنامه تعمیر و نگهداری دوره‌ای تعویض نمود. اگر خودرو برای مدت طولانی در شهرهای دارای آلودگی شدید هوا یا در جاده‌های ناهموار و پر گردوخاک بکار گرفته شود، فیلتر باید در دفعات بیشتر بازدید و زودتر تعویض شود. هنگامی که فیلتر سیستم کنترل کیفیت هوا را تعویض می‌کنید، تعویض را با استفاده از روش‌های زیر انجام داده و با رعایت احتیاط از صدمه دیدن اجزاء دیگر خودرو جلوگیری کنید.

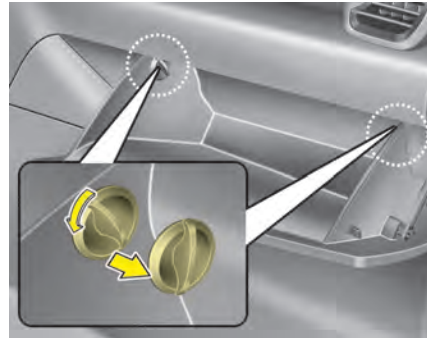

۱. درحالی که جعبه داشبورد باز است، قفل‌کن‌های (استوپرها) دو طرف را باز کنید.

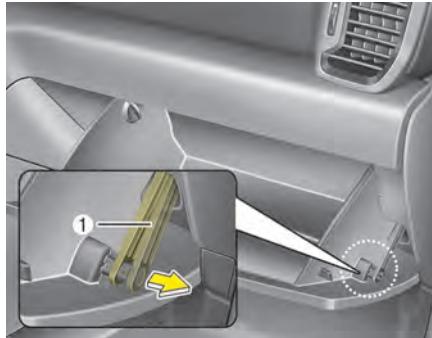

۲. درحالی که جعبه داشبورد باز است، میله نگهدارنده (1) را بکشید.

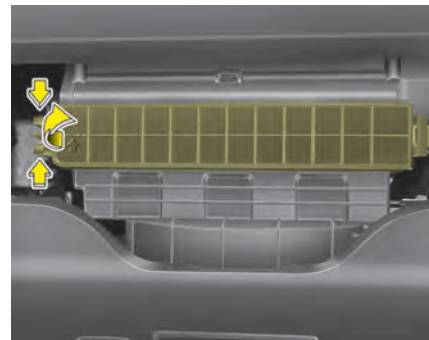

۴. فیلتر سیستم کنترل کیفیت هوا را تعویض کنید.
۵. برعکس روش باز کردن، عمل بستن را انجام دهید.

۳. با فشار دادن قفل سمت چپ درپوش، فیلتر کنترل کیفیت هوا، آن را جدا کنید.

* یادآوری

در هنگام تعویض فیلتر هوای سیستم کنترل کیفیت هوا، فیلتر را به همان شکل قبلی سوار کنید.

در غیر این صورت فیلتر ممکن است موجب ایجاد سروصدا شده و کارایی فیلتر کم شود.

تیغه‌های برف پاک‌کن

بازدید و کنترل تیغه برف پاک‌کن

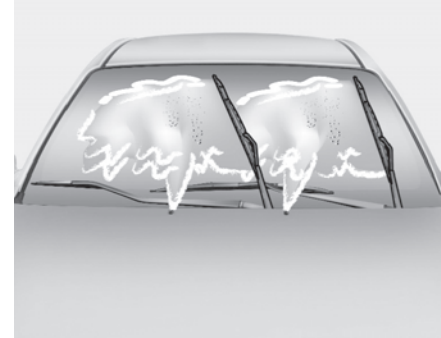

* یادآوری

واکس‌های گرم تجاری که در کارواش‌های اتوماتیک به خودرو زده می‌شوند، باعث سخت تمیز شدن شیشه خودرو می‌شوند.

تجمع و رسوب اجسام و مواد زیر بر روی شیشه یا تیغه‌های برف پاک‌کن و آلوده شدن آن‌ها می‌تواند کارایی برف پاک‌کن‌ها را کم کند. منبع عام این رسوبات، حشرات، صمغ درختان و واکس‌های گرم مورد استفاده در بعضی از کارواش‌های اتوماتیک تجاری هستند. اگر تیغه‌ها به طور مناسب شیشه را پاک نمی‌کنند، هم شیشه و هم تیغه‌ها را با مایع تمیزکننده خوب یا پاک‌کننده ملایم تمیز کرده و با آب تمیز کاملاً آب‌کشی کنید.

⚠ هشدار

برای جلوگیری از صدمه دیدن بازوها یا دیگر اجزاء برف پاک‌کن‌ها، اقدام به حرکت دادن برف پاک‌کن‌ها به صورت دستی نکنید.

⚠ هشدار

برای جلوگیری از صدمه دیدن تیغه‌های برف پاک‌کن، از به کار گرفتن بنزین، نفت، تینر رنگ یا دیگر حلال‌ها بر روی آن‌ها در نزدیکی تیغه‌ها خودداری کنید.

⚠ هشدار

استفاده از تیغه‌های برف پاک‌کن متفرقه و توصیه نشده می‌تواند باعث درست کار نکردن و صدمه دیدن برف پاک‌کن شود.



نوع B

۱. بازوی برف پاک‌کن را بلند کنید.

⚠ هشدار

اجازه ندهید بازوی برف پاک‌کن به صورت ضربه‌ای با شیشه جلو برخورد کند، چرا که ممکن است شیشه ترک برداشته یا لب‌پر شود.

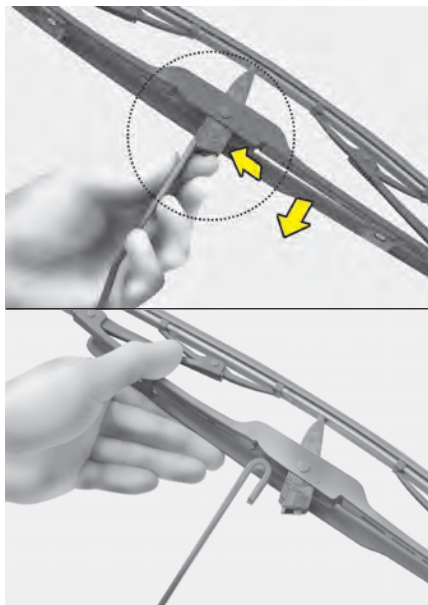

۲. گیره را فشار داده و مجموعه تیغه برف پاک‌کن را به سمت پایین بکشید.
۳. تیغه برف پاک‌کن را از بازو جدا کنید.
۴. مجموعه تیغه برف پاک‌کن جدید را برعکس عمل باز کردن جا بزنید.

تیغه برف پاک‌کن شیشه جلو



نوع A

۱. بازوی برف پاک‌کن را بلند کنید و مجموعه تیغه برف پاک‌کن را چرخانده تا گیره قفل پلاستیکی مشخص شود.

⚠ هشدار

اجازه ندهید بازوی برف پاک‌کن به صورت ضربه‌ای با شیشه جلو برخورد کند، چرا که ممکن است شیشه ترک برداشته یا لب‌پر شود.

تیغه برف پاک‌کن شیشه عقب

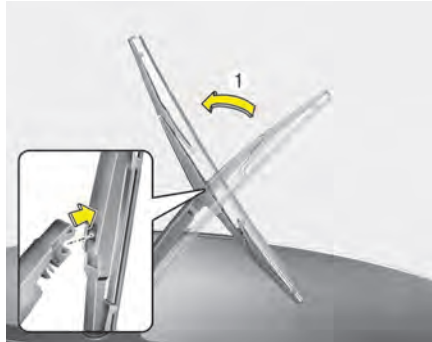

۱. بازوی برف پاک‌کن را بالا کشیده و مجموعه تیغه برف پاک‌کن را جدا کنید.



۴. بازوی برف پاک‌کن (3) را به سمت پایین کشیده و مجموعه تیغه برف پاک‌کن جدید را به عکس عمل باز کردن، جا بزنید.
۵. بازوی برف پاک‌کن را بر روی شیشه جلو برگردانید.

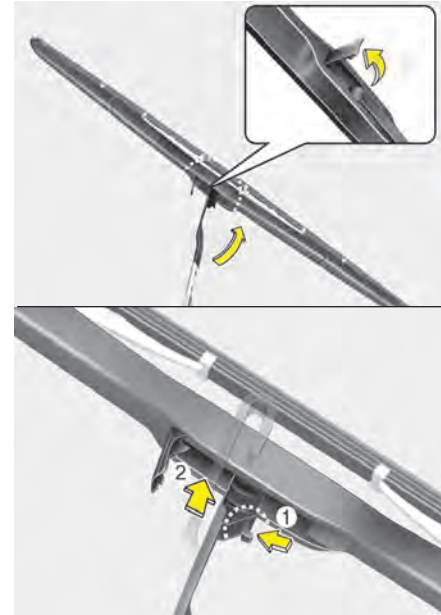

۲. گیره تیغه برف پاک‌کن را چرخانده سپس به سمت بالا بکشید.
۳. گیره (1) را فشار داده و بازوی برف پاک‌کن (2) را به سمت بالا فشار دهید.

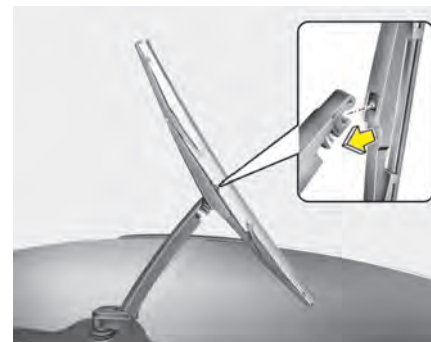

۲. مجموعه تیغه جدید را با وارد کردن قسمت مرکزی در شکاف بازوی برف پاک‌کن جا بزنید تا با صدای کلیک در محل خود سوار شود.

۳. با اقدام به بیرون کشیدن مجموعه تیغه، از قرار گرفتن آن در محل خود اطمینان حاصل کنید.

به منظور جلوگیری از صدمه دیدن بازو و یا دیگر اجزای برف پاک‌کن، توصیه می‌شود جهت تعویض تیغه برف پاک‌کن به عاملیت مجاز کیا مراجعه کنید.

باتری

برای دریافت بهترین سرویس از باتری

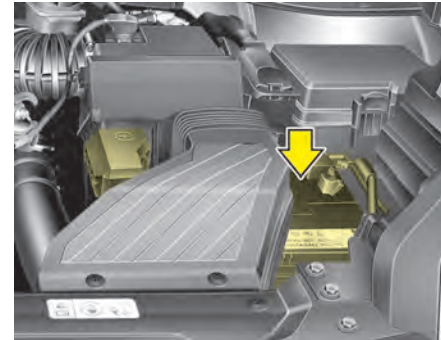

- حالت نصب محکم و ایمن باتری در محل را حفظ کنید.
- سطح روی باتری را تمیز و خشک نگه دارید.
- سر کابل‌های باتری و اتصالات آن را تمیز، محکم و آغشته به گریس پایه نفتی یا گریس مخصوص سر کابل باتری، باقی نگه دارید.
- هرگونه نشستی یا سرریز آب باتری را با محلول جوش شیرین و آب فوراً بشوئید.
- اگر از خودرو برای مدتی طولانی نمی‌خواهید استفاده کنید، کابل‌های باتری را از باتری جدا کنید.

* یادآوری

خودروی شما از یک باتری بدون نیاز به سرویس تعمیر و نگهداری بهره می‌برد. در صورتی که خودروی شما مجهز به باتری با علامت LOWER و UPPER در قسمت پهلو باشد، می‌توانید سطح الکترولیت باتری را بررسی کنید. سطح الکترولیت باتری باید بین LOWER و UPPER باشد. اگر سطح الکترولیت پایین است، باید به قدر کافی آب مقطر (بدون املاح) اضافه کنید (هرگز اسید سولفوریک یا الکترولیت دیگری را اضافه نکنید). حین پر کردن مجدد، احتیاط کنید بر روی باتری و دیگر اجزاء مربوطه پاشیده نشود. و خانه‌های باتری را بیشتر از مقدار مجاز پر نکنید، زیرا باعث فرسودگی قسمت‌های دیگر می‌شود. پس از آن از محکم بسته شدن درپوش خانه‌های باتری اطمینان حاصل کنید. توصیه می‌شود برای انجام این کار با عاملیت مجاز کیا تماس بگیرید.

⚠️ خطرات باتری

همیشه در هنگام کار با باتری دستورالعمل‌های زیر را با دقت مطالعه کنید.



سیگار روشن و هرگونه شعله یا جرقه را از باتری دور نگه دارید.



هیدروژن که گازی به شدت قابل احتراق است همیشه در خانه‌های باتری وجود دارد و در صورت احتراق ممکن است منفجر شود.



باتری‌ها را دور از دسترس کودکان نگه دارید، چرا که باتری‌ها حاوی اسید سولفوریک بسیار خورنده هستند. اجازه ندهید اسید باتری با پوست، چشم، لباس یا رنگ خودرو تماس پیدا کند.



هشدار 

- در صورتی که برای مدت طولانی در محیطی با دمای پایین از خودرو استفاده نمی‌کنید، باتری را جدا کرده و نزد خود نگه دارید.
- برای جلوگیری از آسیب دیدن باتری در محیط‌هایی با دمای پایین، همیشه شارژ باتری را پُر نگه دارید.
- در صورتی که تجهیزات الکترونیکی متفرقه به باتری متصل شود، ممکن است شارژ باتری خالی شود. هرگز از تجهیزات الکترونیکی متفرقه غیراصلی استفاده نکنید.



باتری حاوی سرب است. بعد از استفاده آن را دور نریزید. توصیه می‌کنیم برای این کار با عاملیت مجاز کیا تماس بگیرید.

- در هنگام بلند کردن باتری‌های دارای قاب پلاستیکی، فشار زیاد به قاب باتری ممکن است باعث نشستی اسید از آن شده و منجر به صدمه دیدن فرد گردد. باتری را به وسیله ابزار مخصوص حمل آن یا درحالی که گوشه‌های روبه‌رو را با دست گرفته‌اید، جابه‌جا کنید.
- هرگز هنگام وصل بودن کابل باتری، اقدام به شارژ آن نکنید.
- سیستم جرقه الکتریکی شمع خودرو با ولتاژ بالا کار می‌کند. هرگز اجزا این سیستم را درحالی که موتور روشن است یا سوئیچ در وضعیت روشن ON قرار دارد، لمس نکنید. عدم پیروی از هشدارهای بالا می‌تواند به صدمات جسمی شدید یا مرگ منجر شود.



اگر آب اسید (الکترولیت) با چشم تماس پیدا کرد، چشم‌ها را با آب تمیز حداقل به مدت ۱۵ دقیقه شستشو داده، فوراً با پزشک تماس بگیرید.

اگر آب اسید (الکترولیت) با پوست تماس پیدا کرد، محل تماس را کاملاً با آب بشویید. اگر احساس درد یا سوزش کردید، فوراً با پزشک تماس بگیرید.



در هنگام شارژ یا کار در نزدیکی باتری، از عینک ایمنی استفاده کنید. همیشه در هنگام کار در مکان سر پوشیده تهویه محل را فعال کنید.



باتری که به روش غیر مناسب دور ریخته شود، می‌تواند برای محیط زیست و سلامتی انسان‌ها خطرناک باشد، باتری را براساس قوانین محلی دور بریزید.

برچسب ظرفیت باتری

■ نمونه



OUM074113L

* برچسب واقعی باتری ممکن است با تصویر متفاوت باشد.

1. نام مدل باتری کیا AGM90L – DIN
2. 90Ah (20HR) : ظرفیت اسمی (در واحد آمپر در ساعت)
3. 170RC : ظرفیت ذخیره اسمی (در واحد دقیقه)
4. 12V : ولتاژ اسمی
5. 850CCA (SAE) : جریان تست سرد به آمپر توسط SAE
6. 680A : جریان تست سرد به آمپر توسط EN

شارژ مجدد باتری

خودروی شما از یک باتری بدون نیاز به سرویس دارای پایه کلسیمی بهره می برد.

- اگر باتری در مدتی کوتاه خالی شود (به طور مثال به دلیل روشن باقی ماندن چراغ‌های جلو یا چراغ‌های داخل در هنگام بلااستفاده بودن خودرو)، توسط دستگاه شارژ به طور آهسته باتری را در مدت ۱۰ ساعت شارژ کنید.
- اگر باتری به طور تدریجی به علت گرفتن بار زیاد الکتریکی در هنگام استفاده از خودرو خالی شود، آن را با آمپر ۲۰ تا ۳۰ به مدت ۲ ساعت شارژ کنید.

⚠️ خطرات – شارژ دوباره باتری

در هنگام شارژ باتری مراقبت‌های زیر را اعمال کنید:

- باتری باید از خودرو پیاده و در محل دارای تهویه خوب قرار داده شود.
- سیگار روشن، جرقه یا شعله را از باتری دور نگه دارید.
- در هنگام شارژ، مراقب باتری بوده و در صورتی که خانه‌های باتری شروع به تخلیه گاز شدید (جوشیدن) نمودند، یا در صورت بالا رفتن دمای هر یک از خانه‌ها به بیش از ۴۹°C شارژ را متوقف یا شدت آن را کاهش دهید.
- در هنگام بازرسی و کنترل باتری در حال شارژ از عینک‌های محافظ چشم استفاده نمایید.

موارد نیازمند تنظیم دوباره

- تجهیزاتی که پس از تخلیه کامل باتری یا قطع برق باتری از خودرو، باید تنظیم شوند:
- بالا و پایین دادن اتوماتیک شیشه برقی
- سقف برقی
- کامپیوتر آنالیز سفر
- سیستم کنترل کیفیت هوا
- سیستم حافظه یکپارچه
- سیستم صوتی

⚠️ خطر

- قبل از انجام امور تعمیر و نگهداری یا شارژ مجدد باتری، تمام تجهیزات برقی را خاموش، سپس موتور را خاموش کنید.
- در هنگام جدا کردن باتری اولین کار جدا کردن کابل منفی باتری و در هنگام سوار کردن باتری آخرین کار سوار کردن کابل منفی می‌باشد.
- توصیه می‌شود عملیات مربوط به باتری را توسط عاملیت مجاز کیا انجام دهید.

⚠️ هشدار

- باتری را از آب یا مایعات دیگر دور نگه دارید.
- برای امنیت خودتان، توصیه می‌کنیم از قطعات یدکی عاملیت مجاز کیا استفاده نمایید.

- دستگاه شارژ باتری را به ترتیب زیر از باتری جدا کنید:
 ۱. کلید اصلی دستگاه شارژ باتری را خاموش کنید.
 ۲. گیره کابل منفی را از قطب منفی باتری جدا کنید.
 ۳. گیره کابل مثبت را از قطب مثبت باتری جدا کنید.

لاستیک‌ها و چرخ‌ها

مراقبت از لاستیک‌ها

برای تعمیر و نگهداری مناسب، ایمنی و بهره‌وری از حداکثر مصرف اقتصادی سوخت، همیشه باید فشار باد توصیه شده لاستیک را حفظ کرده و در محدوده فشار وزن و توزیع وزن توصیه شده برای خودرو، باقی بمانید.

فشار باد لاستیک سرد توصیه شده

فشار باد همه لاستیک‌ها (شامل لاستیک زاپاس) باید در هنگام سرد بودن لاستیک‌ها بازدید و کنترل شود. «لاستیک‌های سرد» به زمانی اطلاق می‌شود که با خودرو حداقل سه ساعت رانندگی نشده یا کمتر از ۱/۶ کیلومتر رانندگی شده باشد. برای بهترین سواری، کنترل و فرمان‌پذیری بالا و حداقل فرسایش لاستیک، فشار توصیه شده باد باید حفظ شود. برای فشار باد توصیه شده مبحث «لاستیک‌ها و رینگ‌ها» در فصل ۹ را مطالعه کنید.



همه مشخصات (اندازه و فشارها) از روی برچسب نصب شده بر روی خودرو (ستون وسط در سمت راننده) قابل خواندن می‌باشد.

⚠️ اخطار – کاهش فشار باد لاستیک
کاهش شدید فشار باد (۷۰ kPa یا ۱۰ psi) یا بیشتر) می‌تواند به افزایش شدید دمای لاستیک و در نتیجه ترک‌کندن، جدا شدن آج و بروز عیوب دیگر منجر شود. این امر می‌تواند باعث از دست دادن کنترل خودرو شده و در نتیجه منجر به آسیب‌های جسمی جدی یا مرگ شود. این خطر در روزهای گرم و در هنگام رانندگی طولانی مدت با سرعت بالا، بسیار بیشتر است.

⚠️ هشدار

- فشار کم باد لاستیک به فرسایش بیش از اندازه لاستیک، کنترل و فرمان‌پذیری ضعیف و مصرف اقتصادی بد سوخت منجر می‌شود. همچنین احتمال تغییر شکل (دفورمه شدن) رینگ نیز وجود دارد. فشار باد لاستیک‌ها را در سطوح مناسب نگه دارید. اگر لاستیک غالباً نیاز به افزایش باد پیدا می‌کند، توصیه می‌شود با مراجعه به عاملیت مجاز کیا لاستیک را مورد بررسی و کنترل قرار دهید.
- فشار بیش از اندازه باد لاستیک باعث سواری خشن، فرسایش بسیار زیاد آج وسط لاستیک و امکان بیش‌تر آسیب دیدن ناشی از خطرات جاده می‌شود.

درپوش شیر (والو) باد لاستیک را باز کنید. برای اندازه‌گیری فشار، دهانه فشارسنج را محکم به شیر فشار دهید. اگر فشار باد لاستیک سرد با فشار توصیه شده مندرج بر روی برجسب اطلاعات لاستیک و وزن بار، تطبیق داشت، نیاز به تنظیم بیشتری نیست، اگر فشار پایین بود، تا رسیدن به مقدار توصیه شده باد اضافه کنید.

اگر فشار باد بیشتر شد، با فشار دادن پین وسط شیر باد لاستیک، فشار باد را کم کنید. دوباره با استفاده از فشارسنج، فشار باد را بازديد و کنترل کنید. از بستن مجدد درپوش شیر باد لاستیک اطمینان حاصل کنید. درپوش با جلوگیری از ورود گردوخاک و رطوبت، از نشت باد از شیر جلوگیری می‌کند.

⚠️ اخطار

- بطور مرتب لاستیک‌ها را از نظر فشار مناسب باد و نداشتن آسیب‌دیدگی بازديد و کنترل کنید. همیشه از فشارسنج (گیج باد) استفاده کنید.
- لاستیک‌های پر باد یا کم باد، به‌طور غیریکنواخت ساییده شده باعث کنترل و فرمان‌پذیری ضعیف، از دست دادن کنترل خودرو و خرابی ناگهانی لاستیک و در نتیجه تصادف، آسیب‌های جسمی و حتی مرگ می‌شوند. فشار باد توصیه شده لاستیک سرد خودرو را در این کتابچه و در روی برجسب لاستیک واقع بر روی ستون وسط سمت راننده می‌توانید بیابید.
- لاستیک‌های فرسوده می‌توانند باعث تصادف شوند. لاستیک‌های فرسوده یا دارای سائیدگی غیریکنواخت یا صدمه دیده را تعویض کنید.
- بازديد و کنترل فشار باد لاستیک زاپاس را فراموش نکنید. انجام بازديد و کنترل فشار باد لاستیک زاپاس با هر بار بازديد و کنترل فشار باد لاستیک‌ها توسط کیا توصیه می‌شود.

جابه‌جا کردن لاستیک‌ها

برای سایش یکنواخت آج لاستیک‌ها، توصیه می‌شود هر ۱۲,۰۰۰ کیلومتر یک بار (یا زودتر در صورتی که سایش غیریکنواخت آج پدیدار شده باشد) اقدام به جابه‌جایی لاستیک‌ها نمایید.

در هنگام جابه‌جایی، لاستیک‌ها را از نظر بالانس صحیح بازرسی و کنترل نمایید.

در حین جابه‌جایی، سایش یکنواخت و آسیب‌دیدگی لاستیک‌ها را بازرسی و کنترل کنید. سایش غیرعادی معمولاً در اثر فشار غیرصحیح باد لاستیک‌ها، تنظیم فرمان نامناسب، بالانس نبودن چرخ‌ها، ترمزهای شدید یا پیچیدن شدید در پیچ‌ها به وجود می‌آید. لاستیک را از نظر وجود اثرات ضربه یا برآمدگی در آج یا دیواره جانبی بازديد و کنترل کنید. در صورت مشاهده هر یک از این موارد لاستیک را تعویض کنید. همچنین اگر پارچه یا نخ لاستیک قابل مشاهده است لاستیک را تعویض کنید. پس از جابه‌جایی از تنظیم فشار باد لاستیک‌های جلو و عقب به مقدار مشخص شده و بازرسی و کنترل سفتی مهره‌های چرخ‌ها اطمینان حاصل کنید.

جهت اطلاعات بیشتر مبحث «لاستیک‌ها و رینگ‌ها» در فصل ۹ را مطالعه کنید.

تنظیم فرمان و بالانس چرخ‌ها

چرخ‌های خودرو شما برای کسب بیشترین عمر لاستیک و بهترین عملکرد عمومی با دقت در کارخانه میزان فرمان و بالانس چرخ شده‌اند.

در بسیاری از موارد نیازی به میزان مجدد ندارید، هرچند متوجه سایش غیرعادی لاستیک خودرو شدید یا اینکه خودرو شروع به کشیدن شدن به یک طرف یا طرف دیگر نمود ممکن است نیاز به تنظیم فرمان مجدد داشته باشید.

اگر در هنگام رانندگی در جاده‌های صاف متوجه لرزش خودرو شدید، ممکن است چرخ‌های خودروی شما نیاز به بالانس مجدد داشته باشند.

⚠ هشدار

استفاده از وزنه‌های نامناسب بالانس چرخ می‌تواند به رینگ‌های آلومینیومی خودرو صدمه بزند. فقط از وزنه‌های بالانس چرخ تأیید شده استفاده کنید.

* یادآوری

لاستیک‌های رادیال دارای آج نامتقارن را فقط از جلو به عقب جابه‌جا کنید و نه از راست به چپ.

⚠️ اخطار

- از لاستیک زاپاس سایز کوچک (در صورت مجهز بودن) برای جابه‌جایی لاستیک‌ها استفاده نکنید.
- تحت هیچ شرایطی از لاستیک‌های معمولی و رادیال توأم در خودرو استفاده نکنید. این امر ممکن است باعث فرمان‌پذیری غیرعادی خودرو و در نتیجه مرگ، آسیب‌های جسمی شدید یا لطمات مادی شود.

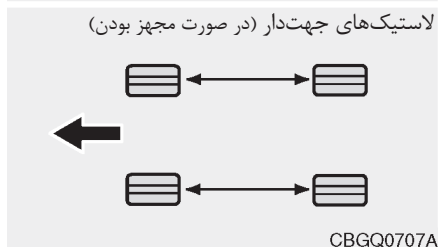
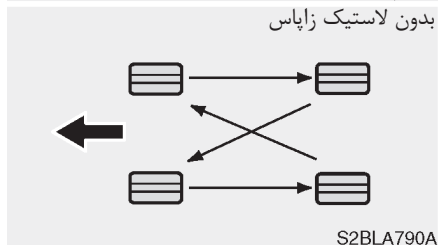
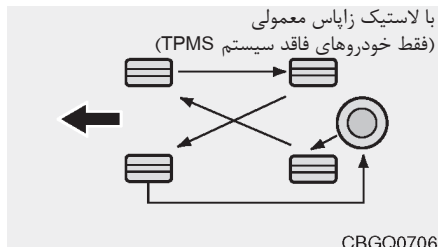

در هنگام جابه‌جایی لاستیک‌ها، لنت‌های ترمز دیسکی باید از نظر فرسودگی مورد بازرسی و کنترل قرار گیرند.

تعویض لاستیک



اگر لاستیک به طور یکنواخت سائیده شده باشد، سایش نمای آج لاستیک (A) به صورت باند یکپارچه در عرض آج ظاهر می‌شود. این امر باقی ماندن کمتر از ۱/۶ میلی‌متر از آج بر روی لاستیک را نشان می‌دهد. در صورت رخ دادن این وضعیت لاستیک را تعویض کنید.

برای تعویض لاستیک تا زمان ظاهر شدن باند در عرض همه آج صبر نکنید.

* یادآوری

توصیه می‌شود حین تعویض لاستیک‌ها، از سایز مشابه لاستیک‌های اصلی خودرو استفاده کنید. در غیر این صورت، بر عملکرد رانندگی تأثیر منفی خواهد داشت.

هشدار ⚠️

زمانی که لاستیک‌ها را تعویض کردید، پس از ۵۰ کیلومتر رانندگی، محکم بسته شدن مهره چرخ‌ها را مجدد کنترل کنید و بعد از ۱۰۰۰ کیلومتر رانندگی مجدد این کار را انجام دهید. در صورتی که حین رانندگی غربیلک فرمان ثابت نباشد یا خودرو لرزش داشته باشد، علت آن بالانس نبودن لاستیک‌ها است. بالانس لاستیک‌ها را تنظیم کنید. در صورت حل نشدن این مشکل، توصیه می‌شود با عاملیت مجاز کیا تماس بگیرید.

⚠️ خطرات - تعویض لاستیک‌ها

برای کاهش احتمال صدمات جسمی شدید و یا مرگ‌آور بر اثر تصادفات ناشی از نقص لاستیک و یا از دست دادن کنترل خودرو به هشدارهای زیر توجه نمایید:

- لاستیک‌های فرسوده و لاستیک‌هایی که سایش نامتقارن نشان می‌دهند و یا صدمه دیده‌اند، را تعویض نمایید. لاستیک‌های فرسوده باعث کاهش تأثیرگذاری ترمز، کنترل‌پذیری فرمان و کشش خودرو می‌گردد.
- با لاستیک‌های پر باد و کم باد رانندگی نکنید. این عمل منجر به سایش غیریکنواخت و صدمه دیدن لاستیک‌ها می‌گردد.
- تحت هیچ شرایطی از لاستیک‌های معمولی و رادبال با هم در خودرو استفاده نکنید. هنگام تعویض یکی از لاستیک‌ها با لاستیک رادبال باید تمام لاستیک‌ها (شامل لاستیک زاپاس) را تعویض نمایید.

تعویض رینگ

هنگام تعویض رینگ‌های فلزی چرخ‌ها به هر دلیل، از مشابه بودن رینگ‌ها با رینگ‌های اصلی خودرو در قطر، پهنای رینگ و تنظیم خارج از مرکز اطمینان حاصل نمایید.

اخطار

رینگ دارای سایز غیر صحیح ممکن است تأثیر نامطلوب بر چرخ و بلبرینگ، توانایی‌های ترمز و توقف، خصوصیات فرمان‌پذیری و کنترل، فاصله از سطح زمین، فاصله بدنه تا لاستیک، فاصله زنجیر چرخ از بدنه، تنظیم سرعت سنج، تنظیم ارتفاع شعاع نور چراغ‌های جلو و ارتفاع سپر داشته باشد.

تعویض لاستیک زاپاس سایز کوچک (در صورت مجهز بودن)

لاستیک زاپاس سایز کوچک نسبت به لاستیک‌های معمولی عمر مفید کوتاه‌تری دارد. پس از نمایان شدن نخ و سایش نمای آج لاستیک آن را تعویض نمایید.

لاستیک زاپاس را باید با سایز و مارک مشابه لاستیک اصلی همراه خودرو تعویض نموده و بر روی چرخ لاستیک زاپاس سایز کوچک سوار کنید. طراحی لاستیک زاپاس سایز کوچک به نحوی نیست که بر روی چرخ‌های معمولی سوار گردد. همچنین نباید لاستیک‌های معمولی را بر روی چرخ‌های سایز کوچک سوار کرد.

- استفاده از لاستیک و چرخ‌های به غیر از اندازه توصیه شده کارخانه سازنده باعث فرمان‌پذیری ضعیف و ایجاد مشکل در کنترل خودرو و در نتیجه تصادفات شدید می‌گردد.
- چرخ‌هایی که دارای خصوصیات استاندارد تعریف شده‌اند، ممکن است به‌طور مناسب جا نخورده و در نتیجه فرمان‌پذیری غیرعادی و کنترل ضعیف خودرو گردند.
- سیستم ترمز ABS به وسیله مقایسه سرعت چرخ‌ها با یکدیگر عمل می‌کند. اندازه لاستیک‌ها بر روی سرعت چرخ تأثیر می‌گذارد. هنگام تعویض لاستیک‌ها، هر ۴ لاستیک باید از سایز مشابه لاستیک‌های اصلی خودرو باشند استفاده از لاستیک‌های با سایز متفاوت ممکن است منجر به عملکرد نامناسب سیستم ABS (سیستم ترمز ضدقفل) و سیستم ESC (برنامه پایداری الکترونیک) گردد.

مندرجات دیواره لاستیک

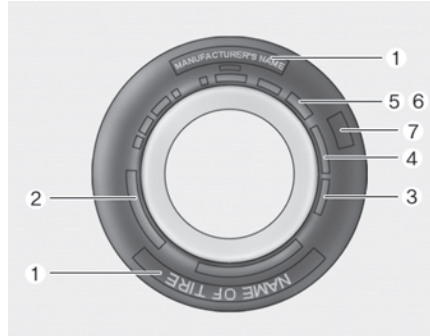

این اطلاعات به مشخص کردن و شرح خصوصیات پایه‌ای پرداخته و شماره شناسایی لاستیک (TIN) که برای تأیید استاندارد ایمنی بکار گرفته می‌شود را تشریح می‌کند. در صورت نیاز می‌توان از TIN برای تشخیص لاستیک استفاده کرد.

تعمیر و نگهداری لاستیک

علاوه بر فشار باد مناسب، میزان فرمان صحیح به کاهش فرسایش لاستیک کمک می‌کند. اگر با سایش غیریکنواخت لاستیک مواجه شدید، با مراجعه به عاملیت مجاز، میزان فرمان را بازرسی و کنترل کنید.

در هنگام نصب لاستیک‌های جدید، حتماً آن‌ها را بالانس کنید. این امر آسایش سواری و عمر لاستیک را افزایش می‌دهد. هنگام جدا کردن لاستیک از رینگ و سوار کردن مجدد آن، لاستیک همیشه باید بالانس شود.

کشش (اصطکاک و چسبندگی به جاده) لاستیک

رانندگی با لاستیک‌های فرسوده، لاستیک‌هایی که باد نامناسب دارند و یا رانندگی در سطوح لغزنده جاده‌ها می‌تواند باعث کاهش اصطکاک و چسبندگی لاستیک به جاده و کنترل‌پذیری خودرو شود. هنگامی که لاستیک تا حد پدیدار شدن سایش نمای آج لاستیک ساییده شود، لاستیک را باید تعویض کنید. برای کاهش احتمال از دست دادن کنترل خودرو، در هنگام رانندگی در جاده‌های پوشیده از برف، یخ و هوای بارانی سرعت خودرو را کم کنید.

۱. نام سازنده یا مارک

نام سازنده یا مارک نشان داده شده است.

P235/55R19 108T

P - نوع کاربری خودرو (لاستیک‌هایی که با حرف P علامت‌گذاری شده‌اند برای استفاده در خودروهای سواری و یا باری سبک طراحی شده‌اند، با وجود این تمام لاستیک‌ها این علامت‌گذاری را ندارند).

235 - پهناي لاستیک به میلی‌متر.

55 - نسبت ابعادی ارتفاع مقطعی لاستیک به صورت درصدی از پهناي آن.

R - کد طراحی و ساخت لاستیک (رادیال)

19 - قطر رینگ به اینچ

108 - شاخص ظرفیت تحمل بار، کد عددی وابسته به حداکثر بار قابل تحمل توسط لاستیک است.

T - علامت نمایش شاخص سرعت، برای اطلاعات بیشتر به جدول شاخص سرعت در این بخش رجوع کنید.

مشخصات سایز رینگ

اطلاعات مهمی نیز بر روی رینگ‌ها حک شده است تا در صورت نیاز به تعویض رینگ از آن استفاده کنید. مندرجات زیر معنی حروف و شماره‌های مشخصات سایز رینگ را توضیح می‌دهد.

بطور مثال مشخصات سایز رینگ:

7.5J×19

7.5 - پهناي رینگ به اینچ

J - مشخصات طوقه رینگ

19 - قطر رینگ به اینچ

شاخص‌های سرعت لاستیک

جدول زیر شاخص‌های سرعت‌های مختلف مورد استفاده برای خودروهای سواری موجود را در زمان حاضر نشان می‌دهد. علامت نمایشی شاخص سرعت بخشی از مشخصات سایز لاستیک حک شده بر روی دیواره جانبی لاستیک می‌باشد. این علامت نمایشی به حداکثر سرعت تعیین شده ایمن برای استفاده از لاستیک اشاره دارد.

علامت نمایشی شاخص سرعت	حداکثر سرعت
S	۱۸۰ کیلومتر بر ساعت
T	۱۹۰ کیلومتر بر ساعت
H	۲۱۰ کیلومتر بر ساعت
V	۲۴۰ کیلومتر بر ساعت
W	۲۷۰ کیلومتر بر ساعت
Y	۳۰۰ کیلومتر بر ساعت

۳. بازرسی و کنترل عمر لاستیک

(TIN : شماره شناسائی لاستیک)

استحکام و عملکرد هر لاستیک دارای بیش از ۶ سال عمر براساس تاریخ ساخت به طور طبیعی سیر نزولی را طی می‌کند. بنابراین تمام لاستیک‌ها (شامل لاستیک زاپاس) باید با لاستیک‌های نو تعویض شوند. تاریخ ساخت لاستیک را روی دیواره جانبی لاستیک (احتمالاً در سمت داخل چرخ) می‌توانید همراه با کد DOT بیابید.

کد DOT از تعدادی شماره و حروف انگلیسی تشکیل شده است. تاریخ ساخت لاستیک را از روی چهار حرف آخر کد DOT می‌توانید بخوانید.

DOT : xxxx xxxx oooo

سمت ابتدای DOT نمایشگر کد محل کارخانه سازنده، سایز لاستیک و طرح آج بوده و چهار عدد انتهایی هفته و سال ساخت را نمایش می‌دهند. به‌طور مثال:

DOT xxxx xxxx 1615، ساخته شدن لاستیک در شانزدهمین هفته سال ۲۰۱۵ را نمایش می‌دهد.

⚠️ **اخطار - عمر لاستیک**

لاستیک‌ها با گذشت زمان مستهلک می‌شوند، حتی اگر مورد استفاده قرار نگیرند. توصیه می‌شود بدون در نظر گرفتن آج باقی مانده، لاستیک‌ها به طور عام پس از گذشت ۶ سال از تاریخ ساخت، تعویض شوند. گرمای ناشی از آب و هوای گرم همچنین فشار بالا و مکرر، می‌تواند پروسه مستهلک شدن لاستیک را تسریع کند. عدم توجه به این هشدارها می‌تواند به معیوب شدن ناگهانی لاستیک منجر شده؛ باعث از دست دادن کنترل، تصادف و مصدومیت جدی یا مرگ شود.

۴. ترکیب چیدمان لایه‌ها (PLY) و جنس مواد تعدادی لایه یا لایه‌های دارای پارچه‌ای پوشیده شده با مواد لاستیکی در لاستیک وجود دارد. همچنین کارخانه سازنده باید مواد بکار گرفته شده در لاستیک را که شامل فولاد، نایلون، پولیستر و مواد دیگر می‌باشد مشخص کند. حرف «R» به معنی سازه دارای رادیال است. حرف «D» به معنی سازه دارای لایه اریب و حرف «B» به معنی سازه دارای لایه کمربندی مورب است.

۵. حداکثر فشار مجاز باد

این عدد حداکثر فشار مجاز باد کردن لاستیک را نشان می‌دهد. از حداکثر فشار مجاز باد تخطی نکنید. برای اطلاع از فشار باد توصیه شده، به برچسب اطلاعات فشار وزن روی لاستیک مراجعه کنید.

۶. حداکثر فشار وزن روی لاستیک

این عدد حداکثر وزن قابل حمل توسط لاستیک را به کیلوگرم یا پوند نشان می‌دهد. در هنگام تعویض لاستیک‌های خودرو همیشه از لاستیک دارای ظرفیت تحمل فشار وزن مشابه با لاستیک‌های نصب شده در کارخانه سازنده خودرو استفاده کنید.

۷. درجه‌بندی همگون کیفیت لاستیک

این درجه‌ها بر روی دیواره‌های لاستیک خودرو بین آج و عریض‌ترین بخش حک شده‌اند. برای مثال:

درجه سایش ۲۰۰

کشش (چسبندگی لاستیک با جاده) AA

دما A

سایش آج

درجه سایش، شاخصی مقایسه‌ای بر مبنای میزان سایش لاستیک در هنگام آزمایش در شرایط کنترل شده در مسیر آزمایش (مشخص شده توسط قوانین کشوری) می‌باشد. به‌طور مثال لاستیک دارای درجه سایش ۱۵۰، ۱/۵ بار بیشتر از لاستیک دارا درجه سایش ۱۰۰ در مسیر تعیین شده (توسط قوانین کشوری) ساییده می‌شود.

عملکرد نسبی لاستیک‌ها به شرایط واقعی استفاده از آن‌ها بستگی دارد. هرچند عملکرد لاستیک‌ها ممکن است با میزان معمول (نورم) به دلیل تفاوت در عادات رانندگی، نحوه سرویس و تفاوت‌ها در خصوصیات جاده و آب‌وهوا فرق داشته باشد.

این درجه‌ها بر روی دیواره‌های لاستیک خودروهای سواری حک شده است. لاستیک‌های استاندارد در دسترس یا سفارشی روی خودروی شما از نظر درجه‌بندی ممکن است با هم فرق کند.

کشش (چسبندگی لاستیک به جاده) - AA، A، B و C

درجه‌های کشش از بالاترین تا پایین‌ترین AA، A، B و C هستند. این درجه‌ها توانایی لاستیک‌ها برای توقف در جاده خیس در شرایط کنترل شده در سطوح آزمایش (مشخص شده توسط قوانین کشوری) از جنس آسفالت یا بتون را نشان می‌دهند. لاستیک دارای علامت C ممکن است عملکرد کشش ضعیفی داشته باشد.

دما - A، B، C و

درجه‌های دما A (بیشترین)، B و C هستند. درجه‌ها، مقاومت لاستیک‌ها در مقابل حرارت تولید شده و توانایی پراکنده کردن حرارت آن‌ها در هنگام آزمایش در شرایط کنترل شده در آزمایشگاه سربوئیده آزمایش لاستیک (مشخص شده توسط قوانین کشوری) را نشان می‌دهند.

دمای پیوسته بالا می‌تواند باعث تباهی جنس لاستیک‌ها شده و عمر لاستیک‌ها را کاهش دهد. همچنین دمای بسیار زیاد می‌تواند به معیوب شدن ناگهانی لاستیک منجر شود. درجه‌های A و B سطوح بالاتر عملکردی در آزمایشگاه لاستیک را که بیشتر از حداقل الزامات قانونی است نشان می‌دهند.

⚠️ اخطار

درجه کشش (چسبندگی یا اصطکاک) منظور شده برای لاستیک براساس آزمایش‌های کشش یا اصطکاک ترمز در حرکت رو به جلو بوده و شامل خصوصیات شتاب‌گیری، حرکت در پیچ، روی جاده خیس یا حداکثر کشش (چسبندگی یا اصطکاک) نمی‌شود.

⚠️ اخطار - دمای لاستیک‌ها

درجه دما برای این لاستیک‌ها براساس لاستیکی که در حد مناسب باد شده و بیش از اندازه تحت فشار باد قرار نگرفته باشد، تعیین می‌شود. سرعت بیش از اندازه، باد کم یا باد بیش از اندازه چه به تنهایی و چه در مجموع می‌تواند باعث بالا رفتن دما و معیوب شدن احتمالی لاستیک شود. این امر می‌تواند باعث از دست دادن کنترل خودرو و آسیب‌های جسمی جدی یا مرگ شود.

لاستیک با نسبت ابعاد کم (در صورت مجهز بودن)

لاستیک‌های با نسبت ابعادی کم، یعنی اینکه نسبت ابعادی لاستیک کمتر از ۵۰ می‌باشد، که برای خودروهای اسپرت تولید شده است. به دلیل اینکه نسبت ابعادی کم لاستیک برای دستیابی به فرمان‌پذیری و کنترل و ترمزگیری طراحی شده است. شاید حین رانندگی راحتی زیادی را ایجاد نکنند و نسبت به لاستیک‌های معمولی حین عملکرد صدای بیشتری شنیده شود.

هشدار

زیرا در لاستیک‌هایی با نسبت ابعادی کم، اندازه دیواره کناری کوتاه‌تر از لاستیک‌های معمولی می‌باشد، چرخ و لاستیک با نسبت ابعادی کم به راحتی دچار آسیب می‌شود، بنابراین برای رانندگی با این نوع لاستیک از روش زیر استفاده نمایید.

- بر روی جاده‌های ناهموار و ناصاف، با دقت رانندگی کنید زیرا ممکن است چرخ و لاستیک آسیب ببینند، و پس از رانندگی، چرخ و لاستیک را کنترل و بازرسی کنید.
- حین عبور از دست‌انداز، سرعت‌گیرها - مسیر پیاده‌رو، جدول کنار پیاده‌رو به آهستگی رانندگی کنید به طوری که چرخ و لاستیک‌ها صدمه نبینند.
- در صورت ضربه خوردن لاستیک، توصیه می‌شود که برای کنترل و بازرسی لاستیک با عاملیت مجاز کیا تماس بگیرید.
- برای جلوگیری از صدمه دیدن لاستیک، پس از هر ۳,۰۰۰ km رانندگی فشار باد و وضعیت لاستیک را کنترل و بررسی کنید.

هشدار

- آسیب‌دیدگی لاستیک با چشم به راحتی قابل شناسایی نمی‌باشد. اما در صورت وجود آسیب‌دیدگی جزئی لاستیک، حتی اگر با چشم قابل شناسایی نباشد، لاستیک را بازرسی یا تعویض نمایید، زیرا این آسیب‌دیدگی جزئی منجر به نشت باد از لاستیک می‌شود.
- در صورتی که آسیب‌دیدگی لاستیک در اثر رانندگی بر روی جاده‌های ناصاف و ناهموار یا حین عبور از دست‌انداز، سرعت‌گیرها - مسیر پیاده‌رو، جدول کنار پیاده‌رو باشد تحت پوشش گارانتی خودرو قرار نمی‌گیرد.
- می‌توانید با مراجعه به دیواره کناری لاستیک از اطلاعات مربوط به لاستیک آگاه شوید.

فیوزها

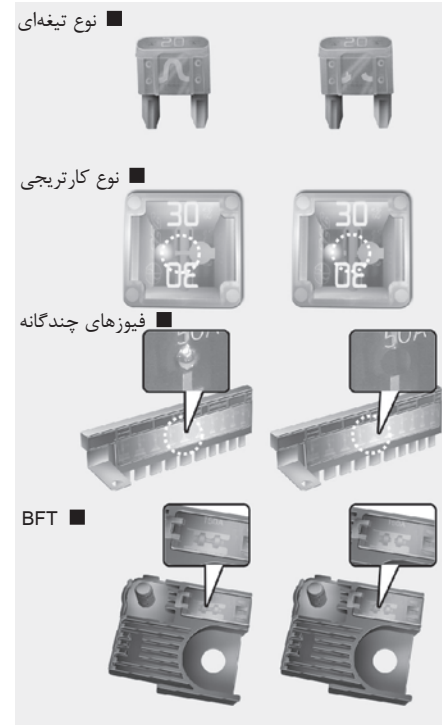

* سمت چپ: معمولی
سمت راست: سوخته

⚠️ خطرات - تعویض فیوز

- هرگز فیوز را با هیچ چیزی به جز فیوز دیگری با همان آمپر تعویض نکنید.
- فیوز آمپر بالاتر می‌تواند باعث آسیب از طریق گرمای بیش از اندازه و احتمالاً آتش‌سوزی شود.
- هرگز به جای فیوز مناسب، از یک تکه سیم یا فویل آلومینیومی حتی به‌عنوان تعمیر یا تعویض موقتی استفاده نکنید. این امر می‌تواند باعث آسیب گسترده سیم‌کشی و احتمالاً آتش‌سوزی شود.
- از اضافه نمودن یا تعمیر اختیاری سیم‌کشی خودرو خودداری کنید.

⚠️ هشدار

از پیچ‌گوشتی یا اشیاء فلزی دیگر برای پیاده کردن فیوزها استفاده نکنید، چون ممکن است باعث اتصالی مدار و آسیب دیدن سیستم شود.

* یادآوری

برچسب واقعی جعبه فیوز/ رله ممکن است با تصویر متفاوت باشد.

سیستم برق خودرو به وسیله فیوزهای مختلف در مقابل بار بیش از حد الکتریکی محافظت می‌شود. این خودرو دارای ۲ (یا ۳) جعبه فیوز است. یکی در صفحه محافظ جلوی زانوی راننده و بقیه در محفظه موتور، نزدیک باتری جای داده شده‌اند.

اگر هر کدام از چراغ‌ها، تجهیزات جانبی یا کلیدهای کنترل‌کننده کار نکرده‌اند، فیوز مدار مربوطه را بازرسی و کنترل کنید. با سوختن فیوز، المنت داخل فیوز ذوب می‌شود.

در صورت از کار افتادن هر کدام از سیستم‌های الکتریکی، ابتدا جعبه فیوز سمت راننده را بازدید و کنترل کنید.

پیش از تعویض فیوز سوخته، کابل منفی باتری را قطع کنید.

همیشه فیوز سوخته را با فیوزی با همان آمپر (آمپر مشابه) تعویض کنید.

اگر فیوز تعویضی نیز سوخت، این امر حاکی از وجود مشکل در سیستم الکتریکی می‌باشد. از سیستم‌های برقی دارای مشکل خودرو استفاده نکنید. برای مشورت فوراً با عاملیت مجاز **کیا** تماس بگیرید.

سه نوع فیوز در این خودرو به کار گرفته شده است: نوع تیغه‌ای برای آمپرهای کم و نوع کارتریجی و نوع چندگانه برای آمپرهای بیشتر.

تعویض فیوز واقع در جعبه فیوز داخلی

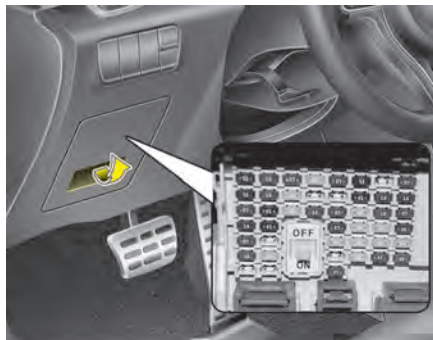

۱. سوئیچ خودرو را خاموش OFF نموده و همه کلیدهای برقی دیگر را در موقعیت خاموش off قرار دهید.
 ۲. درب جعبه فیوز را باز کنید.
- در صورتی که کلید در موقعیت خاموش «OFF» قرار داشته باشد، پیغام هشدار در صفحه نمایشگر ظاهر می‌شود.

- از وارد کردن پیچ‌گوشتی یا سیم‌های متفرقه در ترمینالی که اساساً برای رله و فیوز طراحی شده خودداری کنید.
- زیرا به دلیل نقص در اتصال، سیستم الکتریکی و سیم‌کشی داخلی خودرو دچار آسیب یا سوختگی می‌شود.

هشدار

- حین تعویض فیوز یا رله سوخته، فیوز و رله را محکم در گیره جا بزنید. فیوز یا رله‌ای که درست جا نخورده ممکن است منجر به صدمه دیدن سیم‌کشی و سیستم الکتریکی و در نتیجه آتش‌سوزی گردد.
 - از پیاده کردن فیوزها، رله‌ها و ترمینال‌های بسته شده با پیچ یا مهره خودداری نمایید. فیوز، رله یا ترمینال ممکن است به‌طور کامل بسته نشده، منجر به آتش‌سوزی گردد.
- در صورتی که فیوز، رله یا ترمینال با پیچ یا مهره محکم شده است، توصیه می‌شود برای تعویض آن به عاملیت مجاز کیا مراجعه نمایید.
- از وارد کردن هر جسم دیگری همانند پیچ‌گوشتی یا سیم بجز فیوز یا رله در ترمینال فیوز/ رله خودداری نمایید. این عمل منجر به نقص سیستم یا آتش‌سوزی می‌گردد.

کلید فیوز

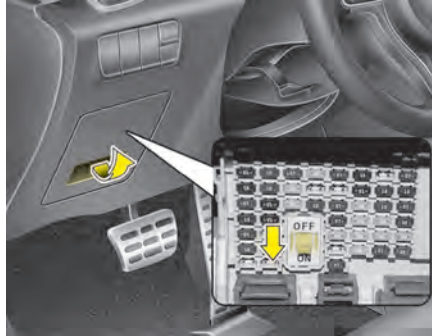

همیشه کلید فیوز را در وضعیت روشن ON قرار دهید.

اگر کلید فیوزها را در وضعیت خاموش OFF قرار دهید، ممکن است برخی تجهیزات همانند رادیو و ساعت دیجیتال صفر شده و فرستنده کنترل از راه دور (یا کلید هوشمند) بدرستی عمل نکند.

در صورتی که کلید فیوز در موقعیت خاموش OFF قرار داشته باشد، علامت هشدار روی داشبورد ظاهر می‌شود.

اگر فیوز یدکی ندارید، از فیوزی با آمپر مشابه که ممکن است برای بکارگیری خودرو به آن نیاز نداشته باشید مانند فیوز فندک، استفاده کنید. اگر چراغ‌های جلو یا چراغ‌های عقب، چراغ‌های ترمز، چراغ‌های داخلی و چراغ روشنایی روز (D.R.L) یا دیگر اجزای الکتریکی با وجود آنکه فیوز آن‌ها سالم است کار نمی‌کنند، جعبه فیوز داخل محفظه موتور را بازرسی و کنترل کنید اگر فیوزی سوخته است، باید تعویض شود.

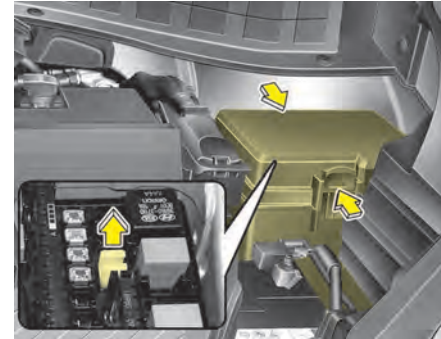

۳. فیوز مشکوک را به‌طور مستقیم به بیرون بکشید. از ابزار بیرون کشنده تعبیه شده در جعبه فیوز اصلی محفظه موتور استفاده کنید.

۴. فیوز بیرون کشیده شده را کنترل کنید. اگر سوخته است، آن را تعویض کنید.

فیوز یدک درون جعبه فیوز جلوی داشبورد (و یا در جعبه فیوز داخل محفظه موتور) قرار دارد.

۵. فیوز نو با آمپر مشابه را جا بزنید و از محکم جا رفتن آن در گیره فیوز اطمینان حاصل کنید. اگر فیوز شل جا می‌رود، توصیه می‌شود با عاملیت مجاز کیا مشورت کنید.

۳. فیوز بیرون کشیده را بازرسی و کنترل نمایید. اگر سوخته است آن را تعویض نمایید. برای خارج نمودن یا جا زدن فیوز، از ابزار بیرون کشنده فیوز تعبیه شده در جعبه اصلی داخل محفظه موتور استفاده نمایید.

۴. فیوز نو (با آمپر مشابه) را جا بزنید و از محکم جا رفتن فیوز، در گیره فیوز اطمینان حاصل نمایید. اگر فیوز شل جا می‌رود، توصیه می‌شود با عاملیت مجاز کیا مشورت کنید.

هشدار

پس از کنترل جعبه فیوز داخل محفظه موتور، از نصب ایمن درپوش جعبه فیوز اطمینان حاصل نمایید. در غیر این صورت، از درپوش فیوز صدای کلیک شنیده می‌شود. در اثر تماس آب با فیوزها، ممکن است خودرو دچار نقص الکتریکی گردد.

تعویض فیوز واقع در جعبه فیوز محفظه موتور

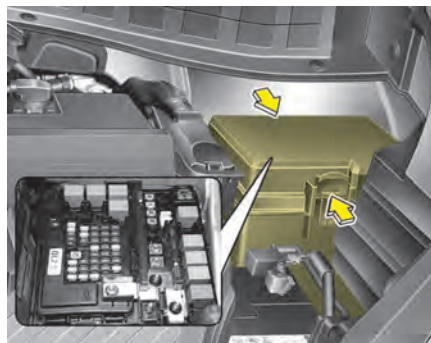

۱. سوئیچ خودرو را خاموش OFF نموده و همه کلیدهای برقی دیگر را در موقعیت خاموش قرار دهید.

۲. با فشار دادن زائده و بالا کشیدن درپوش، جعبه فیوز را پیاده کنید. برای پیاده کردن فیوز نوع تیغه‌ای از ابزار بیرون کشنده فیوز (گیره) تعبیه شد در جعبه فیوز داخل محفظه موتور استفاده کنید. به محض بیرون کشیدن فیوز، خیلی محکم فیوز نو دارای آمپر مشابه را جا بزنید.

هشدار

- همیشه حین رانندگی تمام کلیدها را در وضعیت روشن ON قرار دهید.
- در صورت نیاز به پارک خودرو به مدت طولانی بیشتر از یک ماه، کلید فیوز را در وضعیت OFF قرار داده تا از خالی شدن شارژ باتری جلوگیری شود.
- از حرکت ندادن طولانی مدت خودرو پیش از یک ماه خودداری کنید، نقاط تماس کلید ممکن است به دلیل استفاده زیاد دچار سایش شدید شوند. توصیه می‌شود از استفاده زیاد از کلیدها خودداری کنید.

فیوز چندگانه

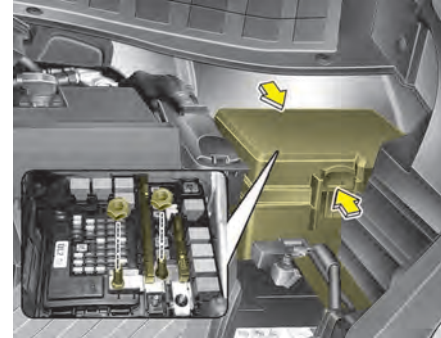

اگر فیوز چندگانه سوخته است، باید به نحو شرح داده شده در زیر، آن را پیاده کنید:

۱. کابل منفی باتری را جدا کنید.
۲. مهره‌های نشان داده شده در تصویر بالا را پیاده کنید.
۳. فیوز را با فیوزی نو دارای آمپر مشابه تعویض کنید.
۴. برعکس ترتیب پیاده کردن، سوار کردن را انجام دهید.

* یادآوری

اگر فیوز چندگانه سوخته است، توصیه می‌شود با عاملیت مجاز کیا تماس حاصل نمایید.

فیوز اصلی

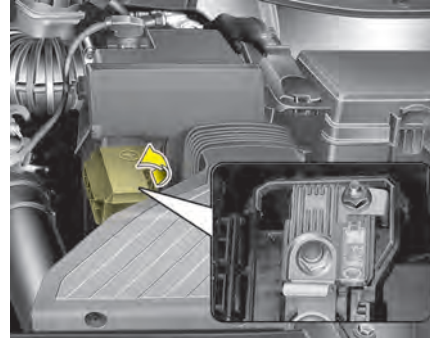

اگر فیوز اصلی سوخته است، باید به نحو شرح داده شده در زیر، آن را پیاده کنید:

۱. موتور را خاموش کنید.
۲. کابل منفی باتری را جدا کنید.
۳. مهره‌های نشان داده شده در تصویر بالا را پیاده کنید.
۴. فیوز را با فیوزی نو دارای آمپر مشابه تعویض کنید.
۵. برعکس ترتیب پیاده کردن، سوار کردن را انجام دهید.

* یادآوری

در صورت عملکرد نامناسب سیستم الکترونیکی حتی اگر فیوزها واقع در جعبه فیوز داخلی و محفظه موتور قطع نشده باشند، در چنین شرایطی ممکن است علت مشکل به وجود آمده قطع فیوز اصلی (نوع BFT) باشد، که این فیوز در سر مثبت (+) باتری قرار دارد. فیوز اصلی به گونه‌ای پیچیده‌تر از فیوزهای دیگر طراحی شده است. توصیه می‌شود جهت بررسی به نزدیک‌ترین عاملیت مجاز کیا یا مرکز سرویس‌دهی مراجعه کنید.

⚠ هشدار

جهت بسته شدن محکم درپوش باتری آن را به صورت چشمی کنترل و بررسی کنید. در صورت بسته نشدن محکم درپوش باتری، ممکن است سیستم الکتریکی به دلیل نفوذ رطوبت به داخل سیستم دچار آسیب‌دیدگی شود.

شرح جعبه فیوز / رله

* یادآوری

شرح همه فیوزهای ارائه شده در این دفترچه ممکن است در مورد خودرو شما صدق نکند. این شرح در زمان چاپ کتابچه مطابق با واقع بوده است. در هنگام بازرسی جعبه فیوز خودروی خود، به برچسب داخل جعبه رجوع کنید.



بر روی برچسب داخلی درپوش هریک از جعبه فیوز/ رله‌ها، نام و آمپر هرکدام از فیوز/ رله‌ها را می‌توانید پیدا کنید.

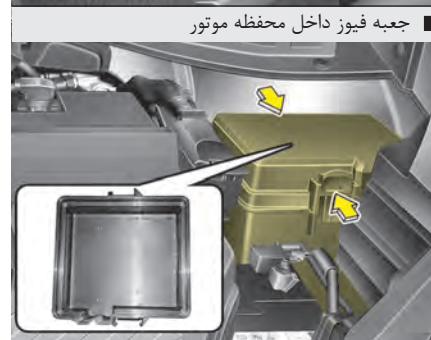
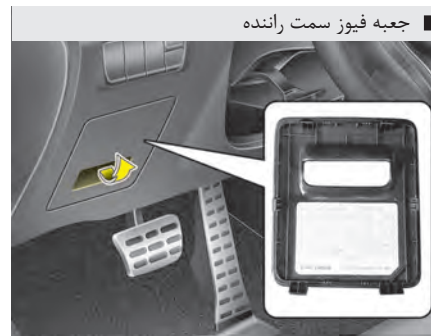

جعبه فیوز سمت راننده

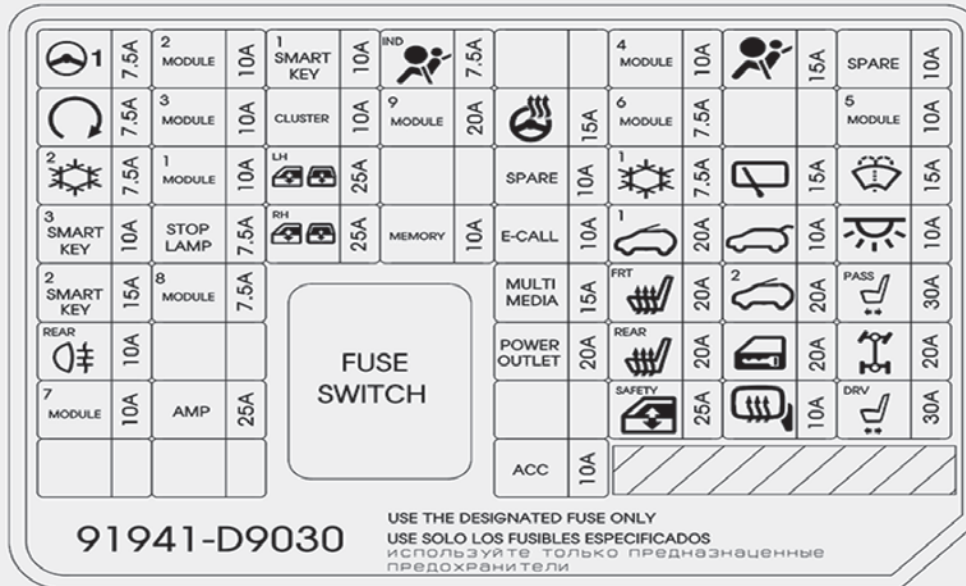

جعبه ابزار (جعبه فیوز سمت راننده)

فایوز	سمبل	آمپر فیوز	اجزای مورد محافظت
MDPS	 1	7.5 A	واحد کنترل MDPS (فرمان برقی)
MODULE 2	2 MODULE	10 A	-
SMART KEY 1	1 SMART KEY	10 A	ماژول کنترل کلید هوشمند/ ماژول ایموبلایزر (ضد سرقت)
A/BAG IND	IND 	7.5 A	صفحه نمایشگر، کلید کنترل [سیستم صوتی و A/C دستی] ماژول کنترل A/C [سیستم صوتی و A/C اتوماتیک]، لامپ مرکزی واحد کنترل ردیاب
MODULE 4	4 MODULE	10 A	کلید کنسول، رادار راست/چپ شناسایی نقاط کور، واحد ECM، کلید پد محافظ، واحد BCM، ماژول کنترل کمکی پارک هوشمند، ماژول کنترل هشدار خارج شدن از مسیر
A/BAG		15 A	ماژول کنترل SRS (ایر بگ)
START		7.5 A	[بدون کلید هوشمند و IMMO] جعبه رله ICM (رله آژیر و دزدگیر) [مجهز به کلید هوشمند IMMO] کلید محدودکننده گیربکس، ECM، کلید کلاچ و قفل سوئیچ، ماژول کنترل کلید هوشمند، بلوک اتصال E/R (رله استارت، RLY11)
MODULE 3	3 MODULE	10 A	ماژول کنترل گرمکن صندلی جلو/عقب، اهرم تعویض دنده اتوماتیک، ماژول کنترل تهویه جلو، واحد کنترل ردیاب و AV، ماژول تنظیم اتوماتیک ارتفاع شعاع نور چراغ‌های جلو، آینه الکتروکرومیک، کلید پد محافظ، ماژول کنترل A/C، کانکتور اتصال چند منظوره، تنظیم ارتفاع شعاع نور چراغ‌های جلو، چپ و راست
CLUSTER	CLUSTER	10 A	صفحه نمایشگر
MODULE 9	9 MODULE	20 A	بلوک PCB (فیوز، ABS3، MODULE، AEB، ECU6، TCU2)

اجزای مورد محافظت	آمپر فیوز	سمبل	فیوز
BCM (گرمنگن غربلیک فرمان)	15 A		HTD STRG
ماژول کنترل گرمنگن صندلی عقب/جلو، ماژول کنترل تهویه هوای صندلی جلو	7.5 A	⁶ MODULE	MODULE 6
BCM ، ماژول کنترل کلید هوشمند	10 A	⁵ MODULE	MODULE 5
ماژول کنترل A/C	7.5 A	² 	A/CON 2
BCM، اهرم تعویض دنده اتوماتیک	10 A	¹ MODULE	MODULE 1
کلید اصلی شیشه بالابر برقی، کلید شیشه بالابر برقی سرنشین	25 A	^{LH} 	P/WINDOW LH
ماژول کنترلر A/C، ایونایزر، بلوک اتصال E/R (#3 رله گرمنگن RLY4، رله گرمنگن #2 PTC-RLY5، رله دمنده - RLY13)	7.5 A	¹ 	A/CON1
موتور برف پاک کن عقب، جعبه رله ICM (رله برف پاک کن عقب)	15 A		RR WIPER
کلید چند منظوره	15 A		WASHER
[بدون کلید هوشمند] ماژول ایموبلایزر (ضدسرقت)، [با کلید هوشمند] ماژول کنترل کلید هوشمند، کلید روشن/خاموش	10 A	³ SMART KEY	SMART KEY 3
ماژول کنترل کلید هوشمند، کلید چراغ ترمز	7.5 A	STOP LAMP	STOP LAMP
کلید اصلی شیشه بالابر برقی، کلید شیشه بالابر برقی سرنشین	25 A	^{RH} 	P/WINDOW RH

اجزای مورد محافظت	آمپر فیوز	سمبل	فیوز
شارژر بی سیم، صفحه نمایش، کانکتور رابط اطلاعات، BCM، سنسور باران، جعبه رله ICM (رله خم و باز کردن آینه بغل)	10 A	MEMORY	MEMORY
-	10 A	E-CALL	E-CALL
سانروف پانوراما	20 A		SUN ROOF
رله درب پشتی	10 A		TAIL GATE
کلید هشدار درب و سوئیچ استارت، چراغ اتاق، چراغ کنسول بالای سر، چراغ آرایشی راست و چپ، چراغ شخصی عقب چپ و راست، چراغ محافظه بار، چراغ جعبه داشبورد	10 A		INTERIOR LAMP
ماژول کنترل کلید هوشمند	15 A	² SMART KEY	SMART KEY2
کلید سلنوئید	7.5 A	⁸ MODULE	MODULE8
واحد کنترل ردیاب و A/V، سیستم صوتی، شارژر USB عقب	15 A	MULTI MEDIA	MULTI MEDIA
ماژول کنترل گرمکن صندلی جلو، ماژول کنترل تهویه هوای صندلی جلو	20 A	^{FRT} 	S/HEATER FRT
سانروف پانوراما	20 A	² 	SUN ROOF2
کلید دستی صندلی سرنشین	30 A	^{PASS} 	P/SEAT PASS
جعبه رله ICM (رله چراغ مه شکن عقب)	10 A	^{RR} 	RR FOG LAMP

اجزای مورد محافظت	آمپر فیوز	سمبل	فیوز
خروجی برق جلو #1 (فندک جلو)	20 A	POWER OUTLET	POWER OUTLET
ماژول کنترل گرمکن صندلی عقب	20 A	HEAT 	S/HEATER RR
رله قفل/ باز کردن درب	20 A		DOOR LOCK
یونیت چهارچرخ محرک (AWD ECM)	20 A		AWD
کلید خطر، دستگیره خارجی کلید هوشمند سرنشین/راننده، سنسور AEB	10 A	7 MODULE	MODULE 7
AMP	25 A	AMP	AMP
ماژول شیشه بالابر برقی راننده	25 A	SAFETY 	SAFETY P/WINDOW
آینه بغل برقی سرنشین/راننده	10 A		HTD MIRROR
کلید دستی صندلی راننده	30 A	DRV 	P/SEAT DRV
شارژر USB عقب، AMP، کانورتور کاهنده DC-DC (صوتی/AMP)، کلید آینه بغل برقی، بلوک اتصال PCB (رله برق خروجی)، ماژول کنترل کلید هوشمند، سیستم صوتی، واحد کنترل ردیاب و AV، BCM، شارژر بی سیم	10 A	ACC	ACC

جعبه فیوز محفظه موتور (مخصوص درپوش ترمینال باتری)

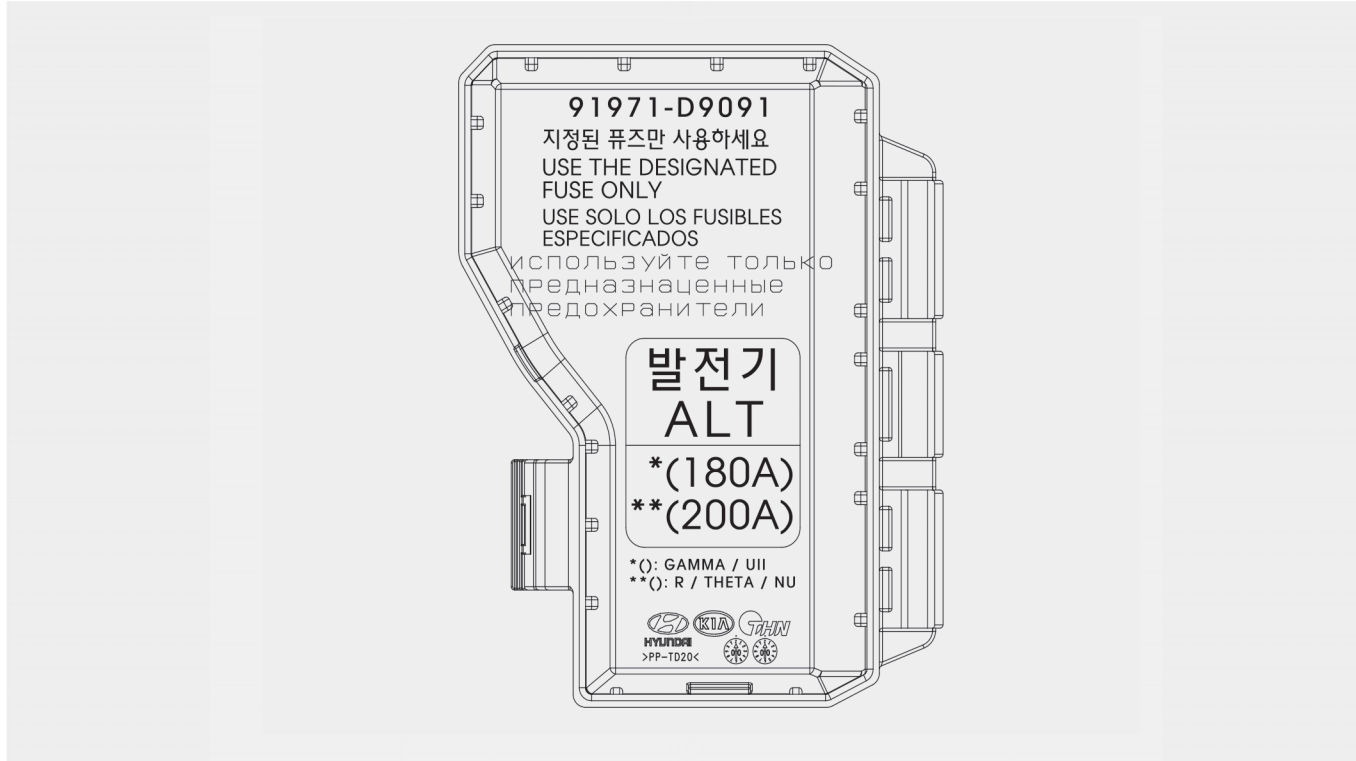

جعبه فیوز محافظه موتور

اجزای مورد حفاظت	آمپر فیوز	سمبل	فیوز	فیوزهای چندگانه
واحد MDPS (فرمان برقی)	80 A	 1	MDPS	
بلوک اتصال هوشمند (2CH) IPS5، (2CH) IPS4، (2CH) IPS3، (5CH) ISP2، (1CH) IPS6 (فیوز - AMP)	60 A	 1	1+B	
بلوک اتصال هوشمند (5CH) IPS1، فیوز - کلید هوشمند ۳، چراغ ترمز، کلید هوشمند ۲، (MODULE8، چراغ مه شکن عقب راست، (MODULE7)	60 A	 2	2+B	
بلوک اتصال هوشمند (فیوز، SUN ROOF1، SUN ROOF2، S/HEATER FRT، S/HEATER RR، SATETY P/WINDOW، رله شیشه بالابر برقی (فیوز - P/ (WINDOW LH، P/WINDOW RH	50 A	 3	3+B	
RLY-13 (رله دمنده)	40 A		BLOWER	
RLY-2 (رله مه شکن عقب)	40 A		REAR HEATED	
[بدون کلید هوشمند] سوئیچ استارت، [مجهز به کلید هوشمند] بلوک PCB (رله (PDM) (ACC) / (PDM) (IG1)	40 A	IG1	IG1	
RLY-11 (رله استارت) [بدون کلید هوشمند] سوئیچ استارت، [مجهز به کلید هوشمند] بلوک PCB (رله (PDM) (IG2)	30 A	IG2	IG2	
یونیت رله شمع گرم کن	80 A		GLOW	
RLY-6 (رله PTC Heater1)	50 A	¹ PTC HEATER	PTC HEATER1	
RLY-5 (رله PTC Heater2)	50 A	² PTC HEATER	PTC HEATER2	
RLY-4 (رله PTC Heater3)	50 A	³ PTC HEATER	PTC HEATER3	

اجزای مورد حفاظت	آمپر فیوز	سمبل	فیوز
بلوک اتصال هوشمند (فیوز - ، AWD، DOOR LOCK، P/SEAT PaSS، TAIL GATE، P/SEAT DRV، Leak Current Auto cut Device Fuse – MEMORY، INTERIOR (LAMP، MULTI MEDIA	50 A		4+B
RLY-1 (رله فن خنک کننده 1)، RLY-9 (رله فن خنک کننده 2)	50 A		COOLING FAN1
ماژول کنترل ABS/ESC، کانکتور چندکاربره	40 A		ABS1
ماژول درب پشتی برقی	40 A		T/GATE OPEN
RLY-10 (رله گرمکن فیلتر سوخت)	30 A		FUEL FILTER HEATER
ماژول کنترل ABS/ESC	40 A		ABS2
RLY-1 (رله فن خنک کننده 1)، RLY-9 (رله فن خنک کننده 2)	40 A		COOLING FAN2
بلوک اتصال E/R (RLY-12) - رله تمیزکننده چراغ جلو	20 A		H/LP WASHER
PCM (۲،۴ لیتری THETA-II-GDI)	20 A		E-CVVT1
PCM (۲،۴ لیتری THETA-II-GDI)	20 A		E-CVVT2
[بدون کلید هوشمند] سوئیچ استارت، [مجهاز به کلید هوشمند] رله (IG2) PDM	30 A		WIPER1
PCM/TCM	15 A		TCU1
BCM	10 A		WIPER2

فیوز

اجزای مورد حفاظت	آمپر فیوز	سمبل	فیوز	فیوز
PCM/ECM (2 لیتری MPI / 2.4 لیتری THETA-II-GDI / 2 لیتری FFV)	20 A		ECU3	
رله بوق	15 A		HORN	
حسگر باتری (2 لیتری MPI / 2 لیتری FFV)	10 A	BATTERY MANAGEMENT	BMS	
رله پمپ سوخت [2 لیتری R]، حسگر موقعیت میل لنگ، سوپاپ سلنووئید EGR، حسگر حجم هوا، سوپاپ سلنووئید پمپ روغن، بلوک اتصال E/R (RLY.6) - رله گرمکن (PCT1) رله پمپ سوخت [2 لیتری MPI / 2 لیتری FFV]، سوپاپ کنترل روغن #2، سوپاپ سلنووئید مکش متغیر، حسگر موقعیت میل لنگ #1 / #2، سوپاپ سلنووئید Sub FUEL، بلوک اتصال E/R (RLY.4) - رله پمپ Sub FUEL رله پمپ سوخت [2،4 لیتری THETA-II-GDI] رله، سوپاپ کنترل روغن، سوپاپ سلنووئید کنترل پالایش، سوپاپ سلنووئید مکش متغیر	10 A		SENSOR 2	
حسگر Lambda (2 لیتری R) #1 / #2 عمل کننده برقی VGT، تنظیم کننده فشار ریل، سوپاپ تنظیم کننده فشار سوخت، حسگر PM (ذرات معلق) حسگر اکسیژن [2 لیتری MPI / 2 لیتری FFV] (بالا/پایین)، سوپاپ سلنووئید کنترل پالایش، سوپاپ کنترل روغن #1 حسگر اکسیژن [2،4 لیتری THETA-II-GDI] (بالا/پایین)	15 A		SENSOR 1	
ECM (2 لیتری R)، کلید کویل [2 لیتری MPI / 2 لیتری FFV] #1#2#3#4#، کندانسور، کوئل جرقه [2،4 لیتری THETA-II-GDI] #1#2#3#4#	20 A		ECU 2	
ECM/PCM	15 A		ECU 4	
کلید چراغ ترمز [2 لیتری R]، بلوک اتصال E/R (RLY.1) - رله فن خنک کننده 1، RLY.10 - رله گرمکن فیولتر سوخت) [2 لیتری MPI / 2 لیتری FFV] انژکتور #1#2#3#4#، بلوک اتصال E/R (RLY.1) - رله فن خنک کننده 1، [2،4 لیتری THETA-II-GDI] بلوک اتصال E/R (RLY.1) - رله کم/زیاد فن خنک کننده (Y)	10 A		SENSOR 3	
[2 لیتری MPI / 2 لیتری FFV] بلوک اتصال E/R (RLY.14) - رله پمپ Sub Fuel (Sub Fuel Pump)	20 A	SUB FUEL PUMP	SUB FUEL PUMP	

اجزای مورد حفاظت	آمپر فیوز	سمبل	فیوز	فیوز
رله پمپ سوخت	20 A	FUEL PUMP	FUEL PUMP	
حسگر AEB	10 A	AEB	AEB	
رله شمع [۲ لیتری R]، حسگر هشدار فیلتر سوخت، بلوک اتصال E/R (10.RLY- گرمکن فیلتر سوخت)	7.5 A	MODULE	MODULE	
بلوک اتصال E/R (7.RLY- رله بوق B/A)	10 A		B/A HORN	
رله BL - FUNCTION H/LP	10 A		H/LAMP H1	
ماژول کنترل ABS/ESC	10 A		ABS3	
خروجی برق جلو #2	20 A	¹ POWER OUTLET	P/OUTLET1	
PCM/ECM	10 A		ECU6	
کلید وضعیت گیربکس، TCM [A/T]، کلید چراغ دنده عقب [M/T]	15 A		TCU2	
چراغ سپر عقب RH/LH، آینه الکتروکرومیک	10 A	B/UP LAMP	B/UP LAMP	
خروجی برق عقب	20 A	² POWER OUTLET	P/OUTLET 2	
رله کنترل موتور	30 A		ECU1	

رله

نوع	نام رله	سمبل
مینی	رله فن خنک کننده 1	
میکرو	رله مه شکن عقب	
میکرو	رله #3 گرم کن PTC	 3 PTC HEATER
میکرو	رله #2 گرم کن PTC	 2 PTC HEATER
میکرو	رله #1 گرم کن PTC	 1 PTC HEATER
میکرو	رله بوق B/A	
میکرو	رله خنک کننده 2	
میکرو	رله گرم کن فیلتر سوخت	
میکرو	رله استارت	
میکرو	رله تمیز کننده چراغ جلو	
میکرو	رله دمنده	
میکرو	رله پمپ Sub Fuel	 SUB FUEL PUMP

● نقص به وجود آمده در قسمت لامپ چراغ به دلیل نقص شبکه

در صورت قرار دادن کلید چراغ جلو در موقعیت روشن (ON)، چراغ پشتی، چراغ مه‌شکن و چراغ جلو ممکن است روشن شوند و در صورت قرار گرفتن کلید چراغ پشتی یا مه‌شکن در موقعیت ON، ممکن است روشن نشوند. علت این امر ممکن است بدلیل نقص شبکه یا سیستم کنترل الکتریکی خودرو باشد. در صورت بروز این مشکل، توصیه می‌شود سیستم از طریق عاملیت مجاز کیا سرویس شود.

● نقص به وجود آمده در قسمت لامپ چراغ بدلیل پایدارسازی سیستم کنترل الکتریکی

یک عملکرد معمولی لامپ ممکن است بطور لحظه‌ای روشن و خاموش شدن (چشمک‌زدن) باشد. این عملکرد لحظه‌ای ممکن است به دلیل انجام مراحل پایدارسازی سیستم برق خودروی سیستم کنترل باشد. در صورتی که لامپ چراغ به عملکرد عادی خود بازگردد، خودرو نیازی به سرویس ندارد.

هرچند اگر پس از روشن خاموش شدن لحظه‌ای؛ لامپ خاموش شود یا به این عملکرد (روشن/خاموش شدن لحظه‌ای) ادامه دهد، توصیه می‌شود با مراجعه به عاملیت مجاز کیا سیستم را کنترل و بررسی نمایید.

* یادآوری

● در صورت جدا کردن لامپ چراغ یا کانکتور لامپ در حالتی که لامپ روشن است (لامپ در حالت فعال) دستگاه الکترونیکی جعبه فیوز این حالت را یک نقص در نظر می‌گیرد. بنابراین سابقه نقص لامپ ممکن است در کد عیب‌یابی (DTC) در جعبه فیوز ثبت گردد.

● چشمک زدن موقتی لامپ نشان‌دهنده عملکرد عادی لامپ است. دلیل این چشمک زدن، عملکرد پایدارسازی دستگاه کنترل الکتریکی خودرو است، اگر پس از چشمک زدن موقت، لامپ به طور معمول روشن باقی بماند، هیچ مشکلی در خودرو وجود ندارد. هر چند اگر لامپ چندین مرتبه به طور پیوسته چشمک بزند یا کاملاً خاموش شود، خطایی را در دستگاه کنترل الکتریکی خودرو نشان می‌دهد. بنابراین توصیه می‌شود سیستم از طریق عاملیت مجاز کیا کنترل و بررسی شود.

* یادآوری

توصیه می‌شود که پس از تصادف یا تعویض چراغ جلو، تنظیم چراغ در عاملیت مجاز کیا انجام شود.

* یادآوری

پس از هر بار رانندگی در باران شدید یا شستشوی خودرو، شیشه چراغ‌های جلو و چراغ‌های عقب ممکن است بخار کنند. این شرایط به علت اختلاف درجه حرارت بین سمت داخل و خارج شیشه چراغ رخ می‌دهد. این امر شبیه بخار کردن شیشه‌ها در هنگام رانندگی بوده و حاکی از وجود عیب در خودرو نمی‌باشد. اگر آب به داخل مدار لامپ نفوذ کرد توصیه می‌شود با مراجعه به عاملیت مجاز کیا خودرو را مورد بررسی و کنترل قرار دهید.

* یادآوری - تغییرات ترافیکی

(مخصوص کشورهای اروپایی)
چراغ نور پایین نامتقارن است. در صورت مسافرت به کشورهای خارجی با مسیر ترافیکی متفاوت، این نامتقارن بودن باعث تاییدن نور به چشم راننده‌ی مقابل می‌شود. برای جلوگیری از این عمل، قوانین ECE، چند راه‌حل ارائه داده است (بعنوان مثال: سیستم تغییر اتوماتیک، برگه‌های چسبنده جهت نور پایین). این لامپ‌ها به طوری طراحی شده‌اند تا برای راننده‌ی مقابل مشکل ایجاد نکنند. بنابراین نیازی به تغییر لامپ‌ها در کشورهای با مسیر ترافیکی متفاوت وجود ندارد.

- (1) چراغ جلو (نور پایین/نور بالا)
- (2) چراغ راهنمای جلویی
- (3) چراغ فعال در روز
- (4) چراغ موقعیت (نوع لامپی)
- (5) چراغ فعال در روز
- (6) چراغ موقعیت (نوع LED)
- (7) چراغ مه‌شکن جلو (مدل لامپی)
- (8) چراغ مه‌شکن جلو (مدل LED)



موقعیت لامپ چراغ‌ها (جلو)

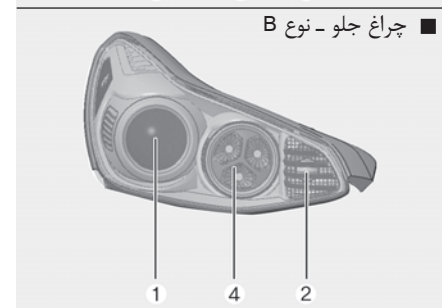
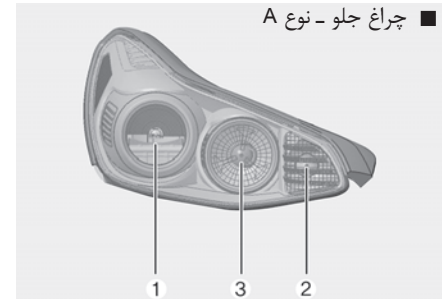

موقعیت لامپ چراغ‌ها (عقب)

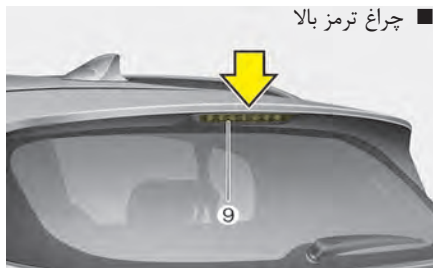

چراغ ترمز بالا

چراغ ترکیبی عقب و چراغ دنده عقب - نوع B

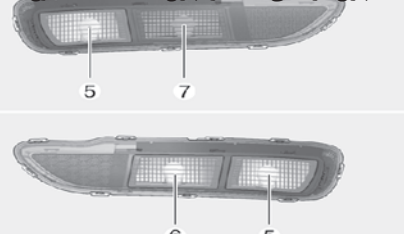

چراغ ترکیبی عقب و چراغ دنده عقب - نوع C

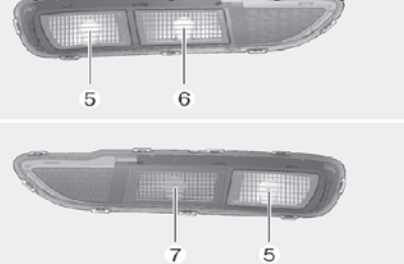

چراغ پلاک راهنمایی و رانندگی



چراغ ترکیبی عقب - نوع A

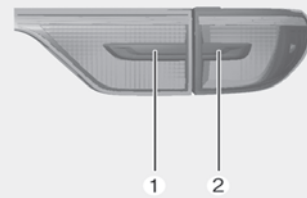

چراغ ترکیبی عقب - نوع B

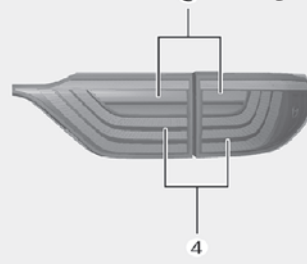

چراغ ترکیبی عقب و چراغ دنده عقب - نوع A

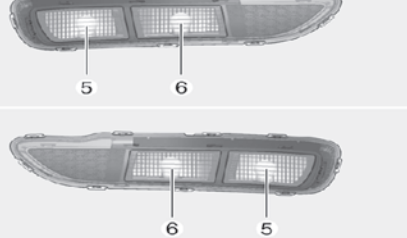

- (1) چراغ عقب (نوع لامپی)
- (2) چراغ ترمز و چراغ عقب (نوع لامپی)
- (3) چراغ ترمز (نوع LED)
- (4) چراغ ترمز چراغ عقب (نوع LED)
- (5) چراغ راهنمای عقب
- (6) چراغ دنده عقب
- (7) چراغ مه‌شکن عقب
- (8) چراغ پلاک راهنمایی و رانندگی
- (9) چراغ ترمز بالا

موقعیت لامپ چراغ‌ها (جانبی)

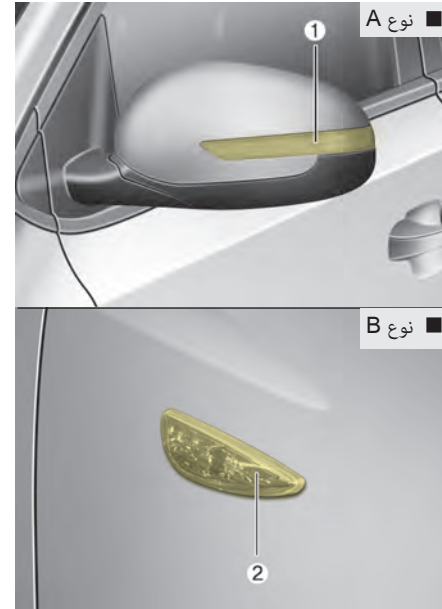

(1) چراغ چشمک‌زن کناری (مدل LED)

(2) چراغ چشمک‌زن کناری (نوع لامپی)

تعویض لامپ چراغ جلو (نوع HID یا زنون) اگر لامپ چراغ روشن نمی‌شود، توصیه می‌شود با مراجعه به عاملیت مجاز کیا خودرو را مورد بررسی و کنترل قرار دهید.

⚠️ **اخطار – چراغ‌های جلوی نور پایین HID (در صورت مجهز بودن)**
 اقدام به تعویض یا بازرسی چراغ‌های نور پایین (لامپ زنون Xenon) نکنید. برای جلوگیری از خطر شوک الکتریکی در صورتی که نور پایین (لامپ زنون) خودرو شما کار نمی‌کند، توصیه می‌شود با مراجعه به عاملیت مجاز کیا خودرو را مورد بررسی و کنترل قرار دهید.

*** یادآوری**

لامپ‌های HID بازده بیشتری نسبت به لامپ‌های هالوژن دارند. توسط سازندگان تخمین زده شده است که لامپ‌های HID دو برابر لامپ‌های هالوژن بسته به دفعات استفاده عمر کنند. این لامپ‌ها نیز در برخی مواقع در طول استفاده از خودرو نیاز به تعویض دارند. روشن و خاموش نمودن لامپ‌های جلو بیش از آنچه معمول است، عمر مفید لامپ‌های HID را کاهش خواهد داد. لامپ‌های HID به روش مشابه لامپ‌های هالوژن انتخابی دور ریخته نمی‌شود. در صورتی که پس از مدتی استفاده، چراغ‌های جلو را خاموش نموده ولی پس از روشن کردن مجدد چراغ‌ها، لامپ‌ها بلافاصله روشن نمی‌شوند، باید لامپ‌های HID را تعویض نمود. اجزای تشکیل‌دهنده لامپ‌های HID، پیچیده‌تر از لامپ‌های معمولی هالوژن بوده در نتیجه تعویض آن‌ها گرانتر تمام می‌شود.

۴. لامپ جدید را درون سوکت - لامپ جا زده و تا قفل شدن بچرخانید.

۵. تا میزان شدن زائده‌های روی سوکت با شیار روی مجموعه چراغ جلو، سوکت را در جهت عقربه‌های ساعت چرخانده و سوکت را در مجموعه چراغ جلو جا بزنید.

تعویض لامپ چراغ راهنمای جلو

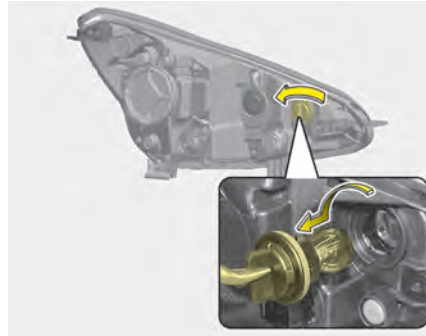

فقط پس از سوار کردن لامپ در چراغ جلو آن را روشن کنید.

- اگر لامپ صدمه دیده یا ترک برداشته است پس از تعویض فوری با احتیاط آن را دور بیندازید.
- در هنگام تعویض لامپ از عینک ایمنی استفاده کنید. قبل از شروع بکار اجازه دهید لامپ سرد شود.

۱. درب موتور را باز کنید.

۲. تا میزان شدن زائده‌های روی سوکت با شیارهای روی مجموعه، لامپ را در خلاف عقربه‌های ساعت چرخانده و سوکت - لامپ را جدا کنید.

۳. تا میزان شدن زائده‌های روی سوکت با شیارهای روی مجموعه، لامپ را در خلاف عقربه‌های ساعت چرخانده و اتصال لامپ را جدا کنید.

تعویض لامپ چراغ مه‌شکن جلو (نوع LED و نوع لامپی)



اگر لامپ (نوع LED یا نوع لامپی) چراغ مه‌شکن جلو کار نمی‌کند، توصیه می‌شود که با مراجعه به عاملیت مجاز کیا، خودرو را مورد بازرسی و کنترل قرار دهید.

۴. لامپ جدید را درون سوکت - لامپ جا زده و تا قفل شدن بچرخانید.
۵. تا میزان شدن زائده‌های روی سوکت با شیار روی مجموعه چراغ جلو، سوکت را در جهت عقربه‌های ساعت چرخانده و سوکت را در مجموعه چراغ جلو جا بزنید.

تعویض لامپ چراغ موقعیت + چراغ DRL

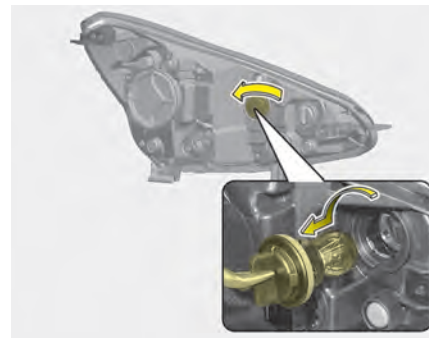

۱. درب موتور را باز کنید.
۲. تا میزان شدن زائده‌های روی سوکت با شیارهای روی مجموعه، لامپ را در خلاف عقربه‌های ساعت چرخانده و اتصال لامپ - سوکت را جدا کنید.
۳. تا میزان شدن زائده‌های روی سوکت با شیارهای روی مجموعه، لامپ را در خلاف عقربه‌های ساعت چرخانده و لامپ را جدا کنید. لامپ را از سوکت - لامپ بیرون بکشید.

تعویض لامپ چراغ ترمز و عقب

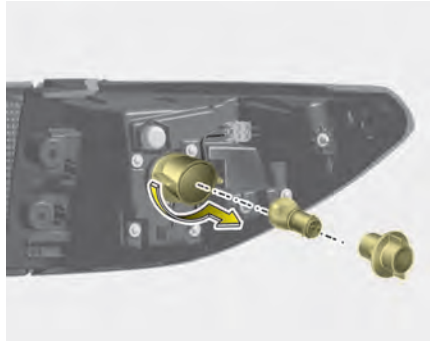

۶. تا میزان شدن زائده‌های روی سوکت با شیارهای روی مجموعه، لامپ را در خلاف عقربه‌های ساعت چرخانده و اتصال سوکت را جدا کنید.
۷. تا میزان شدن زائده‌های روی سوکت با شیارهای روی مجموعه، لامپ را در خلاف عقربه‌های ساعت چرخانده و لامپ را جدا کنید. لامپ را از سوکت - لامپ بیرون بکشید.
۸. لامپ جدید را درون سوکت - لامپ جا زده و تا قفل شدن بچرخانید.

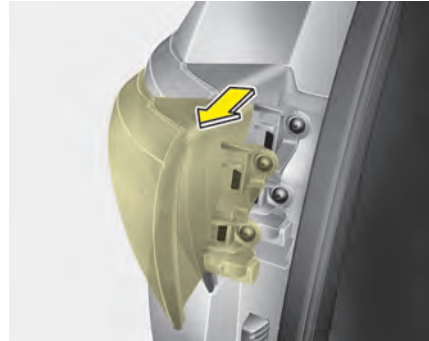

۴. مجموعه چراغ ترکیبی عقب را از بدنه جدا کنید.
۵. اتصال چراغ ترکیبی را جدا کنید.

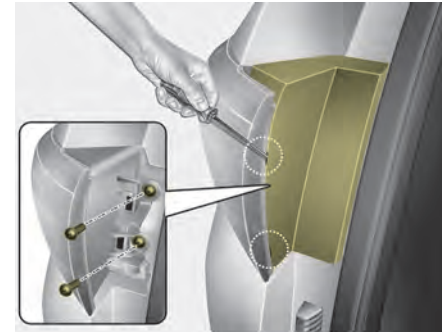

۱. درب پشتی را باز کنید.
۲. درپوش سرویس چراغ را باز کنید.
۳. با استفاده از پیچ گوشتی تخت، پیچ‌های نگهدارنده مجموعه لامپ را شل کنید.



تعویض لامپ چراغ‌های محفظه بار (داخلی)

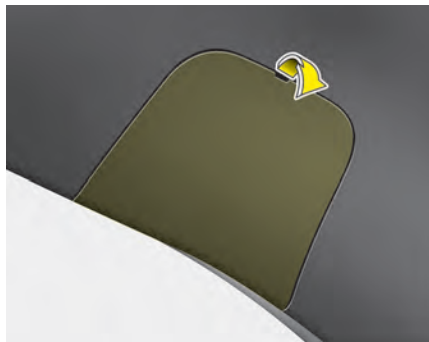

۹. با تنظیم زائده‌های روی سوکت با شیارهای مجموعه، سوکت را در مجموعه سوار کنید. سوکت را به داخل مجموعه فشار داده، در جهت عقربه‌های ساعت بچرخانید.
۱۰. مجموعه چراغ ترکیبی عقب (داخلی) را روی بدنه خودرو سوار کنید.
۱۱. پوشش درب پشتی را سوار کنید.

۳. تا میزان شدن زائده‌های روی سوکت با شیارهای روی مجموعه، لامپ را در خلاف عقربه‌های ساعت چرخانده و اتصال سوکت را جدا کنید.
۴. تا میزان شدن زائده‌های روی سوکت با شیارهای روی مجموعه، لامپ را در خلاف عقربه‌های ساعت چرخانده و لامپ را جدا کنید. لامپ را از سوکت - لامپ بیرون بکشید.
۵. لامپ جدید را درون سوکت - لامپ جا زده و تا قفل شدن بچرخانید.

۱. درب پشتی را باز کنید.
۲. پوشش را پیاده کنید.

تعویض لامپ چراغ دنده عقب و چراغ راهنمای عقب



اگر لامپ چراغ دنده عقب و راهنمای عقب کار نمی‌کند، توصیه می‌شود با مراجعه به عاملیت مجاز کیا خودرو را مورد بازرسی و کنترل قرار دهید.

تعویض لامپ چراغ ترمز و عقب (نوع LED)



اگر چراغ عقب و ترمز کار نمی‌کند، توصیه می‌شود با مراجعه به عاملیت مجاز کیا، خودرو را مورد بازرسی و کنترل قرار دهید.

۶. با تنظیم زائده‌های روی سوکت با شیارهای مجموعه، سوکت را در مجموعه سوار کنید. سوکت را به داخل مجموعه فشار داده، در جهت عقربه‌های ساعت بچرخانید.
۷. با فشار دادن پوشش محفظه بار درون سوراخ‌های خودرو، پوشش را سوار کنید.

۲. سوکت را در خلاف عقربه‌های ساعت تا میزان شدن زائده‌های روی سوکت با شیارهای روی مجموعه چرخانده، سوکت را از مجموعه جدا کنید.
۳. لامپ را از مجموعه لامپ سوکت بیرون کشیده و جدا کنید.
۴. لامپ جدید را با جا زدن درون سوکت، در محل سوار کنید.
۵. با تنظیم زائده‌های روی سوکت با شیارهای مجموعه، سوکت را در مجموعه سوار کنید. سوکت را به داخل مجموعه فشار داده، در جهت عقربه‌های ساعت بچرخانید.
۶. پوشش لنز را با شیارهای روی مجموعه تنظیم کرده و با فشار دادن لنز را جا بزنید.

تعویض لامپ چراغ پلاک راهنمایی و رانندگی

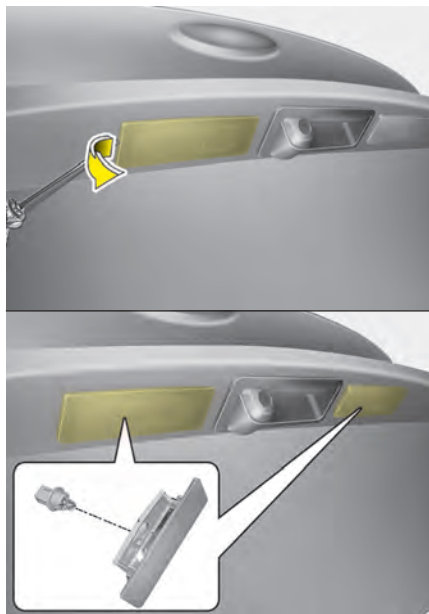

۱. با استفاده از یک پیچ‌گوشتی تخت، به آرامی پوشش لنز را جدا کنید.

تعویض لامپ چراغ ترمز بالا



اگر چراغ ترمز بالا کار نمی‌کند، توصیه می‌شود با مراجعه به عاملیت مجاز کیا، خودرو را مورد بازرسی و کنترل قرار دهید.

تعویض لامپ چراغ راهنما کناری (نوع LED)



اگر لامپ چراغ راهنما کناری روشن نمی‌شود، توصیه می‌شود با مراجعه به عاملیت مجاز کیا، خودرو را مورد بازرسی و کنترل قرار دهید.

تعویض لامپ چراغ راهنما کناری (نوع لامپی)



۱. با پیچ‌گوشتی، تخت به آرامی لنز چراغ را از محفظه چراغ جدا کنید.
۲. اتصال الکتریکی لامپ را جدا کنید.
۳. تا میزان شدن زائده‌های روی سوکت با شیارهای روی آن سوکت را در خلاف جهت عقربه‌های ساعت چرخانده و سوکت و قطعات لنز را از مجموعه پیاده کنید.

۴. لامپ را از سوکت بیرون بکشید.
۵. لامپ جدید را با جا زدن سوکت، در محل سوار کنید.
۶. سوکت و قطعات لنز را مجدداً سوار کنید.
۷. اتصال الکتریکی لامپ را وصل کنید.
۸. مجموعه لامپ را مجدداً بر روی بدنه خودرو سوار کنید.

۱. با پیچ گوشتی تخت، به آرامی لنز چراغ را از محفظه چراغ جدا کنید.
۲. با کشیدن لامپ به سمت بیرون، لامپ را پیاده کنید.
۳. لامپ نو را در سوکت جا بزنید.
۴. مجموعه لامپ را در داخل جا بزنید.



هشدار

مراقب باشید لنز، زائده لنز و قاب پلاستیکی را کثیف یا معیوب نکنید.

تعویض لامپ چراغ آینه آرایش



اخطار

برای جلوگیری از سوختن انگشتان دست یا برق‌گرفتگی، قبل از کار بر روی چراغ‌های داخل، حتماً دکمه خاموش «OFF» را فشار دهید.

تعویض لامپ چراغ مطالعه



اگر لامپ چراغ مطالعه (نوع لامپی و نوع LED) روشن نمی‌شوند، توصیه می‌شود با مراجعه به عاملیت مجاز کیا، خودرو مورد بازرسی و کنترل قرار گیرد.

تعویض لامپ چراغ شخصی



اگر لامپ چراغ شخصی (LED) روشن نمی‌شود، توصیه می‌شود با مراجعه به عاملیت مجاز کیا، خودرو را مورد بازرسی و کنترل قرار دهید.

⚠️ **اخطار**
 برای جلوگیری از سوختن انگشتان دست یا برق‌گرفتگی، قبل از کار بر روی چراغ‌های داخل، حتماً دکمه خاموش «OFF» را فشار دهید.

۱. با پیچ‌گوشتی تخت، به آرامی لنز چراغ را از محفظه چراغ جدا کنید.
۲. با کشیدن مستقیم لامپ به سمت بیرون، لامپ را پیاده کنید.
۳. لامپ نو را در سوکت جا بزنید.
۴. زائده‌های لنز (طلق) چراغ را با شیارهای محفظه چراغ داخلی میزان کرده، لنز را در محل آن جا بزنید.

⚠️ **هشدار**
 مواظب باشید لنز، زائده لنز و قاب پلاستیکی را کثیف یا معیوب نکنید.

تعویض لامپ چراغ اتاق

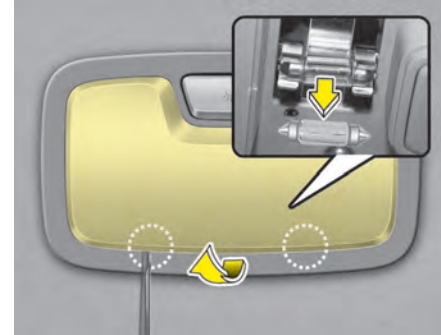

تعویض لامپ چراغ جعبه داشبورد

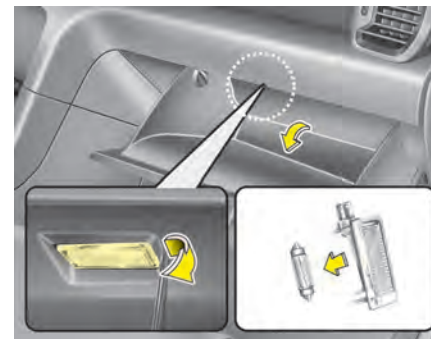

۱. با پیچ‌گوشی تخت، به آرامی لنز چراغ را از محفظه چراغ جدا کنید.
۲. با کشیدن مستقیم لامپ به سمت بیرون، لامپ را پیاده کنید.
۳. لامپ نو را در سوکت جا بزنید.
۴. مجموعه لامپ را در داخل جا بزنید.

⚠ هشدار

مراقب باشید لنز، زائده لنز و قاب پلاستیکی را کثیف یا معیوب نکنید.

⚠ اخطار

برای جلوگیری از سوختن انگشتان دست یا برق‌گرفتگی، قبل از کار بر روی چراغ‌های داخل، حتماً دکمه خاموش «OFF» را فشار دهید.

تعویض لامپ چراغ محفظه بار

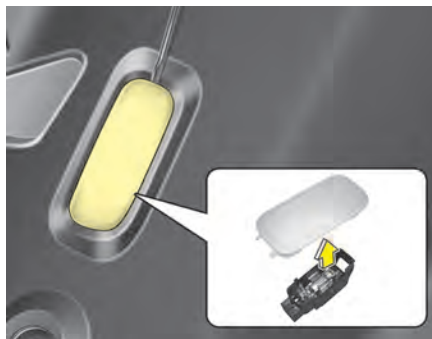

⚠ اخطار

برای جلوگیری از سوختن انگشتان دست یا برق‌گرفتگی، قبل از کار بر روی چراغ‌های داخل، حتماً دکمه خاموش «OFF» را فشار دهید.

۱. با پیچ گوشتی تخت، به آرامی لنز چراغ را از محفظه چراغ جدا کنید.
۲. با کشیدن مستقیم لامپ به سمت بیرون، لامپ را پیاده کنید.
۳. لامپ نو را در سوکت جا بزنید.
۴. زائده‌های لنز (طلق) چراغ را با شیارهای محفظه چراغ داخلی میزان کرده، لنز را در محل آن جا بزنید.

هشدار 

مراقب باشید لنز، زائده لنز و قاب پلاستیکی را کثیف یا معیوب نکنید.

مراقبت از ظاهر خودرو

مراقبت از بیرون خودرو

هشدارهای عمومی

پیروی از دستورالعمل‌های مندرج بر روی برچسب (نحوه استفاده) ظرف مواد پاک‌کننده یا پولیش‌های شیمیایی در هنگام استفاده از آن‌ها اهمیت بسیار دارد. همه اخترا‌ها و هشدارهای درج شده بر روی برچسب را مطالعه کنید.

تعمیر و نگهداری رنگ و تزئینات خارجی خودرو شستشو

برای کمک به محافظت از رنگ و پوشش‌های خارجی بدنه خودرو در مقابل زنگ، خوردگی شیمیایی و جلوگیری از خرابی رنگ، خودرو را در دفعات مکرر و حداقل ماهی یکبار با آب ولرم یا سرد کاملاً شستشو کنید.

اگر از خودرو در خارج از جاده استفاده می‌کنید، باید پس از هر سفر خارج از جاده خودرو را شستشو کنید. برای زدودن انباشت هرگونه نمک، گرد و خاک، آلودگی، گل و دیگر مواد خارجی مراقبت خاص لازم را اعمال کنید. از باز و تمیز باقی ماندن سوراخ‌های تخلیه آب در زیر لبه‌های درب‌ها و صفحات کف اطمینان حاصل کنید.

حشرات، قیر جاده، صمغ درختان، فضولات پرندگان، آلودگی‌های صنعتی یا رسوبات مشابه، باید بلافاصله زدوده شوند، در غیر این صورت می‌توانند به پوشش ظاهری خودرو صدمه بزنند.

حتی شستشو به موقع با آب ساده ممکن است نتواند همه این رسوبات را بزدايد. از صابون ملایم و ایمن برای تمیز کردن سطوح رنگ شده می‌توانید استفاده کنید. پس از شستشو، خودرو را به‌طور کامل با آب ولرم و یا سرد آب‌کشی کنید. اجازه ندهید صابون بر روی پوشش خارجی (رنگ) خودرو خشک شود.

هشدار

- از صابون‌های قوی، پاک‌کننده‌های شیمیایی یا آب داغ استفاده نکنید. همچنین خودرو را در زیر اشعه مستقیم آفتاب شستشو نکرده یا در هنگام گرم بودن خودرو اقدام به شستن آن نکنید.
- حین شستشوی پنجره‌های جانبی خودرو مراقب باشید، به ویژه، حین شستن با آب پرفشار، ممکن است آب به داخل خودرو نشت کرده، داخل خودرو را خیس کند.
- برای جلوگیری از صدمه دیدن قطعات پلاستیکی از حلال‌های شیمیایی قوی یا پاک‌کننده‌های قوی استفاده نکنید.

اخطار - ترمزهای خیس

پس از شستشوی خودرو، درحالی‌که به آرامی رانندگی می‌کنید، اقدام به امتحان کردن ترمزها برای اطلاع از تحت تأثیر قرار گرفتن آن‌ها نمایید. اگر عملکرد ترمز ضعیف شده است، با ترمز کردن نرم درحالی‌که سرعت کم روبه جلو را حفظ کرده‌اید، آن‌ها را خشک کنید.

شستن با آب پر فشار

- هنگام شستن خودرو با آب پر فشار، فاصله مناسب تا خودرو را حفظ کنید.
- شستن نامناسب یا فشار خیلی زیاد آب می‌تواند منجر به خرابی یا نفوذ آب به محفظه موتور شود.
- آب پر فشار را مستقیماً بر روی دوربین، حسگرها و محیط اطراف آن نپاشید. فشار وارد شده توسط آب پر فشار ممکن است منجر به خرابی اجزای خودرو شود.
- نوک نازل را به گردگیرها (با پوشش پلاستیکی یا لاستیکی) یا اتصال‌کننده‌ها نزدیک نکنید ممکن است به دلیل ارتباط با آب پر فشار آسیب بینند.



هشدار ⚠️

- شستشوی محفظه موتور شامل شستشوی تحت فشار با آب، ممکن است باعث صدمه دیدن مدارهای الکتریکی واقع در محفظه موتور شود.
- هرگز اجازه ندهید آب یا مایعات دیگر با اجزاء الکتریکی / الکترونیکی داخل خودرو تماس پیدا کند، چون ممکن است به آن‌ها صدمه بزند.

واکس زدن

هنگامی که آب به صورت قطرات روی سطوح تمیز باقی نمی‌ماند و کاملاً پخش می‌شود، اقدام به واکس زدن خودرو نمایید.

همیشه قبل از واکس زدن، خودرو را شسته و خشک کنید. از واکس مایع یا خمیری دارای کیفیت خوب استفاده کرده و از دستورالعمل‌های کارخانه سازنده آن پیروی کنید. همه تزئینات فلزی را به جهت محافظت و حفظ درخشش آن‌ها واکس بزنید.

پاک کردن روغن، قیر و مواد مشابه با پاک‌کننده‌های لکه، معمولاً واکس را از پوشش خارجی (رنگ) پاک می‌کند. حتی در صورت عدم نیاز بقیه سطوح خودرو به واکس حتماً سطوح پاک‌کننده‌های لکه را مجدداً واکس بزنید. روی قسمت‌های برجسته رنگ نشده واکس نزنید زیرا باعث لکه شدن این قسمت می‌گردد.

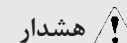

هشدار

- استفاده از پارچه خشک برای تمیز کردن گرد و غبار یا خاک از بدنه خودرو، پوشش خارجی (رنگ) را دچار خش می‌کند.
- از پشم فلزی (سیم ظرفشویی)، پاک‌کننده‌های ساینده، پاک‌کننده‌های اسیدی یا پاک‌کننده‌های شیمیایی قوی قلبایی بالا یا مواد خورنده برای تمیز کردن قطعات کرومی با آلومینیومی یا آلومینیوم آب‌کاری (انودایز) شده استفاده نکنید. این عمل باعث صدمه زدن به پوشش محافظ آن‌ها و تغییر رنگ یا از بین رفتن رنگ آن‌ها می‌شود.

تعمیر آسیب‌دیدگی‌های پوشش خارجی بدنه
خراش‌های عمیق یا جدا شدن رنگ از سطوح رنگ شده در اثر برخورد سنگ و سنگریزه باید به موقع تعمیر شود. فلز لخت به سرعت زنگ می‌زند و می‌تواند باعث گسترش تعمیرات به تعمیراتی پر هزینه شود.

* یادآوری

اگر خودرو به دلیل صدمه دیدن نیاز به تعمیرات صافکاری یا تعویض کاری دارد، از اعمال ضدزنگ به قطعات تعمیری یا تعویضی توسط تعمیرگاه اطمینان حاصل کنید.

نگهداری از قطعات فلزی براق

- برای زدودن دوده و قیر جاده یا حشرات مرده، از محصولات پاک‌کننده دوده و قیر جاده استفاده کنید، نه اشیاء تیز.
- برای محافظت از سطح قطعات فلزی براق در مقابل زنگ، سطح موردنظر را با لایه‌ای از واکس مواد محافظ کروم پوشانده، تا حد برق زدن مالش دهید.
- در هوای زمستانی یا مناطق ساحلی قطعات براق فلزی را با لایه ضخیم‌تری از واکس یا مواد محافظ بیوشانید. در صورت لزوم این قطعات را با روغن‌های نفتی غیرخورنده یا مواد ترکیبی محافظ پوشش دهید.

تعمیر و نگهداری زیر خودرو

مواد خورنده‌ای که برای یخ‌زدایی و پاک کردن برف یا کنترل گرد و خاک در جاده به کار گرفته می‌شوند، ممکن است در زیر خودرو انباشته شده، به زیر خودرو بچسبند. اگر این مواد زوده نشوند، خوردگی سریع (شیمیایی) در اجزا و قسمت‌های زیر خودرو نظیر لوله‌های سوخت، شاسی، زیر کف و سیستم اگزوز (با اینکه آن‌ها با مواد پیشگیری‌کننده اندود شده‌اند) می‌تواند رخ دهد.

ماهی یکبار، پس از هربار رانندگی در خارج از جاده و پس از پایان هر زمستان، زیر خودرو و زیر گلگیرها را با آب ولرم یا سرد کاملاً شستشو کنید. به این مکان‌ها توجه مخصوص داشته باشید چون دیدن همه گل‌ها و گردوخاک انباشته در این محدوده‌ها مشکل است. خیس کردن گرد و خاک و جرم انباشته شده در زیر خودرو بدون آنکه به خوبی زوده شوند بیشتر از گرد و خاک خشک به خودرو صدمه می‌زند. کلاف پایینی درب‌ها، صفحات کف و اجزای شاسی دارای سوراخ‌های تخلیه آب هستند، اجازه ندهید این سوراخ‌ها با گل و خاک بسته شوند، آب به تله افتاده در این نقاط می‌تواند باعث خوردگی شیمیایی شود.

⚠️ **اخطار**

پس از شستشوی خودرو، درحالی‌که به آرامی رانندگی می‌کنید، اقدام به امتحان کردن ترمزها برای اطلاع از تحت تأثیر قرار گرفتن آن‌ها نمایید. اگر عملکرد ترمز دچار ضعف شده است، با ترمز کردن نرم درحالی‌که ترمز کم رو به جلو را حفظ کرده‌اید، آن‌ها را خشک کنید.

تعمیر و نگهداری رینگ‌های آلومینیومی

رینگ‌های آلومینیومی با پوشش محافظ شفاف آب‌کاری شده‌اند.

- از پاک‌کننده‌های ساینده، پولیش‌های ترکیبی، حلال‌ها یا برس‌های سیمی برای تمیز کردن رینگ‌های آلومینیومی استفاده نکنید. این ترکیبات ممکن است در پوشش رینگ خراش ایجاد کرده یا به آن صدمه بزنند.
- فقط پس از سرد شدن رینگ، اقدام به تمیز نمودن آن بکنید.
- برای این منظور فقط از صابون ملایم یا پاک‌کننده‌های خنثی استفاده کرده و با آب کاملاً آب‌کشی کنید. همچنین پس از رانندگی در جاده‌های آغشته به نمک، حتماً چرخ‌ها را تمیز کنید. این امر به جلوگیری از زنگ‌زدگی کمک می‌کند.
- از شستن رینگ‌ها توسط برس‌های پرسرعت کارواش‌ها اجتناب کنید.
- از پاک‌کننده‌های حاوی اسید استفاده نکنید، آن‌ها ممکن است به رینگ‌های آلومینیومی آب‌کاری (اندود) شده با پوشش محافظ شفاف، صدمه زده و باعث ایجاد خوردگی در آن‌ها شوند.

بنا به همین دلایل، پاکیزه نگه داشتن خودرو از گل و مواد دیگر چسبیده به آن، اهمیت ویژه‌ای دارد. این کار را نه فقط برای قسمت‌هایی از خودرو که در معرض دید هستند، بلکه به‌خصوص برای سطوح زیرین خودرو هم باید انجام داد.

کمک به جلوگیری از خوردگی شیمیایی
شما با رعایت موارد زیر می‌توانید به جلوگیری از خوردگی شیمیایی در خودرو کمک نمایید:

مکان‌های مستعد بیشترین خوردگی شیمیایی
اگر به دلیل محیط زندگی، خودروی شما دائماً در معرض مواد خورنده قرار دارد. حفاظت در برابر خوردگی بطور خاص بسیار مهم است. برخی از دلایل معمول افزایش سرعت خوردگی شیمیایی عبارتند از: نمک‌های جاده، مواد شیمیایی کنترل گردوخاک، شرایط آب‌وهوایی مناطق مجاور دریا و آلودگی‌های صنعتی.

رطوبت، ایجادکننده خوردگی شیمیایی
رطوبت، بهترین شرایط را برای ایجاد خوردگی شیمیایی فراهم می‌کند. به عنوان مثال، خوردگی در رطوبت تسریع می‌شود. بخصوص زمانی که دمای هوای محیط کمی بالاتر از صفر است، این امر شدت می‌گیرد. در این شرایط، از آنجا که ذرات ریز آب به کندی تبخیر می‌شوند، مواد خورنده با سطوح بدنه خودرو در تماس باقی می‌مانند. گل‌ها، بخصوص دارای خوردگی زیادی هستند. زیرا خیلی دیر خشک می‌شوند و رطوبت را در سطوح خودرو باقی نگه می‌دارند. اگرچه بنظر می‌رسد که گل ظاهراً خشک شده است، اما گل خشک شده هم می‌تواند رطوبت را همچنان در خود نگه دارد و فرآیند خوردگی شیمیایی را پیش ببرد. گرمای زیاد هم می‌تواند سرعت خوردگی را در قسمت‌هایی که هوا بدرستی در آن‌ها جریان نمی‌یابد و رطوبت در سطح آن‌ها وجود دارد، افزایش دهد.

حفاظت در برابر خوردگی شیمیایی (زنگ‌زدگی) خودروی خود را از خوردگی شیمیایی محافظت کنید

خودروهای کیا با استفاده از پیشرفته‌ترین دانش طراحی و تجارب ساخت برای مقابله با زنگ‌زدگی تولید می‌شود تا بتواند با خوردگی شیمیایی و زنگ‌زدگی مقابله کند. اما این فقط بخشی از کار است. برای دستیابی به مقاومت طولانی مدت خودرو در برابر خوردگی، همکاری مالک خودرو نیز لازم است.

دلایل شایع خوردگی شیمیایی

بیشترین دلایل شایع خوردگی در خودرو عبارتند از:

- نمک جاده، رطوبت، گل و خاک جاده که در سطح زیرین خودرو انباشته می‌شوند.
- جدا شدن رنگ یا پوشش‌های محافظ توسط سنگ، شن، سنگ‌ریزه یا سائیدگی و ضرب‌دیدگی (قرش‌زدگی)‌های جزئی که باعث لخت شدن سطوح قسمت‌های فلزی شده و آن‌ها را بدون هیچ‌گونه محافظت در معرض خوردگی قرار می‌دهد.

تمیز نگه داشتن خودرو

بهترین راه برای پیشگیری از خوردگی شیمیایی، تمیز نگه داشتن خودرو و پاک کردن آن از مواد خورنده است. به خصوص توجه به سطح زیر خودرو اهمیت دارد.

• اگر در محیط‌هایی با شرایط خوردگی بالا زندگی می‌کنید، مانند مناطقی که از نمک برای جلوگیری از یخ زدن جاده استفاده می‌شود یا مناطق مجاور دریا و مکان‌هایی که آلودگی‌های صنعتی، مواد شیمیایی و باران‌های اسیدی در آن‌ها وجود دارد، برای جلوگیری از خوردگی شیمیایی باید مراقبت‌های خاصی اعمال کنید. در زمستان، حداقل ماهی یکبار، با شلنگ آب، زیر خودرو را شسته و در پایان زمستان نیز این شستشو را به طور کامل انجام دهید.

• هنگام تمیز کردن زیر خودرو، اجزا زیر گلگیرها و سپرها و قسمت‌های دیگری که در معرض دید نیستند را مورد توجه خاص قرار دهید. کار را ناقص انجام ندهید، سپس کردن گل‌های جمع شده و چسبیده به خودرو به جای زدودن کامل آن‌ها، سرعت خوردگی را بیشتر می‌کند. استفاده از آب و بخار تحت فشار زیاد، تأثیر فوق‌العاده‌ای در جدا کردن و پاک کردن گل و مواد خورنده چسبیده به خودرو دارد.

• هنگام تمیز کردن قسمت‌های پایین دور در، صفحات کف خودرو، لوله‌ها و اجزاء شاسی، از باز بودن سوراخ‌های خروج آب، اطمینان حاصل کنید تا در نتیجه رطوبت امکان فرار به بیرون را داشته، در داخل این قسمت‌ها محبوس نشود و نهایتاً سرعت خوردگی را افزایش ندهد.

خشک نگه داشتن پارکینگ

خودرو را در پارکینگ‌های خیس یا مرطوب که هوا در آن به خوبی جریان نمی‌یابد پارک نکنید. این شرایط محیط مناسبی را برای خوردگی شیمیایی ایجاد می‌کند، بخصوص اگر خودرو را در پارکینگ بشوئید، یا درحالی‌که خودرو، با برف، یخ یا گل‌ولای پوشیده شده یا همچنان مرطوب است آن را در پارکینگ پارک کنید. حتی یک پارکینگ گرم هم می‌تواند به روند خوردگی کمک کند مگر اینکه هوای داخل پارکینگ به خوبی تهویه شده و رطوبت پراکنده شود.

حفظ رنگ و تزئینات خارجی خودرو

برای کاهش امکان خوردگی شیمیایی، خراش‌ها و محل‌های پوسته شدن رنگ از سطوح باید در سریع‌ترین زمان ممکن با رنگ لکه‌گیری شوند. اگر سطوح فلزی لخت و بدون رنگ در خودرو مشاهده شد، توصیه می‌شود به کارگاه تخصصی صافکاری و رنگ مراجعه کنید.

فضولات پرندگان: فضولات پرندگان بسیار خورنده بوده و می‌توانند سطوح رنگ شده را ظرف چند ساعت دچار آسیب نمایند. همیشه فضولات پرندگان را هرچه زودتر بردارید.

از داخل خودرو غفلت نکنید

رطوبت می‌تواند زیر موکت کف خودرو جمع شده، باعث خوردگی شیمیایی شود. برای اطمینان از خشک بودن این قسمت‌ها، به‌طور مرتب زیر موکت کف اتاق را بازدید کنید. درصورتی‌که کود شیمیایی، مواد پاک‌کننده یا شیمیایی در داخل خودرو حمل می‌کنید، مراقبت جدی را اعمال کنید. این مواد باید در ظروف مناسب نگهداری و حمل شوند. ریزش یا نشستی حاصل از این مواد باید پس از تمیز کردن، با آب شسته شده، سپس بطور کامل خشک گردد.

مراقبت از داخل خودرو

هشدارهای عمومی

از تماس محلول‌های خورنده (سوزاننده شیمیایی) نظیر عطر، روغن آرایشی، کرم آفتاب، تمیزکننده دست و خوشبوکننده‌های هوا با قسمت‌های داخلی خودرو جلوگیری کنید، چون باعث آسیب دیدن یا تغییر رنگ قطعات داخلی می‌شود. اگر چنین تماسی رخ داد، بلافاصله آن‌ها را پاک کنید. دستورالعمل‌های تمیز کردن مناسب اشیاء وینیلی را مطالعه و از آن‌ها پیروی کنید.

⚠ هشدار

هرگز اجازه ندهید آب یا مایعات دیگر با اجزاء الکتریکی/الکترونیکی داخل خودرو تماس پیدا کند، چون ممکن است به آن‌ها صدمه بزند.

⚠ هشدار

حین تمیز نمودن بخش‌های چرمی (غریبک فرمان، صندلی‌ها و غیره) از پاک‌کننده‌های خنثی یا حلال‌های حاوی درصد پایین الکل استفاده ننمایید. در صورتی که از حلال‌هایی با الکل بالا یا پاک‌کننده‌های اسیدی/قلیایی استفاده ننمایید، منجر به تغییر رنگ چرم یا تکه شدن سطح می‌گردد.

تمیز کردن تودوزی و تزئینات داخلی

وینیل

گردوخاک و آشغال‌های جدا از سطوح را با استفاده از برس نرم یا جاروبرقی تمیز کنید. سطوح وینیلی را با محلول‌های تمیزکننده وینیل، تمیز کنید.

پارچه

گردوخاک و آشغال‌های جدا از سطوح را با استفاده از برس نرم یا جاروبرقی تمیز کنید. با استفاد از محلول‌های صابون ملایم توصیه شده، تودوزی پارچه‌ای را تمیز کنید. لکه‌های تازه را فوراً با تمیزکننده‌های لکه پارچه تمیز کنید. اگر به لکه‌های تازه، توجه فوری نکنید، پارچه لک شده و رنگ آن ممکن است تحت تأثیر قرار گیرد. همچنین عدم اعمال نگهداری مناسب می‌تواند مقاومت ضدآتش‌گیری پارچه را کاهش دهد.

⚠ هشدار

استفاده از هر چیزی بجز پاک‌کننده‌ها و روش‌های توصیه شده، ممکن است تأثیری نامطلوب بر ظاهر و مقاومت ضدآتش‌گیری پارچه داشته باشد.

تمیز کردن تسمه روی پا/شانه کمربند ایمنی

با استفاده از محلول ملایم توصیه شده برای تمیزکاری تودوزی یا فرش خودرو، تسمه‌های کمربند را تمیز کنید. از دستورالعمل‌های ارائه شده با صابون پیروی کنید. از مواد رنگ‌بر یا رنگ‌کننده استفاده نکنید. این مواد ممکن است باعث تضعیف پارچه تسمه کمربند شوند.

تمیز کردن سمت داخل شیشه‌ها

اگر شیشه‌ها از داخل بخار کردند، (چون ممکن است لایه نازکی از روغن گریس یا واکس آن‌ها را پوشانده باشد) باید آن‌ها را با پاک‌کننده‌های شیشه تمیز کنید. از دستورالعمل‌های درج شده بر روی ظرف شیشه پاک‌کن، پیروی کنید.

⚠ هشدار

سطح داخلی شیشه عقب را نتراشیده و خراش ندهید. این امر باعث صدمه دیدن شبکه گرم‌کن شیشه عقب می‌شود.

سیستم کنترل گازهای خروجی اگزوز (در صورت مجهز بودن)

سیستم کنترل گازهای خروجی اگزوز خودرو شما توسط گارانتی محدود مکتوب پوشش داده شده است. لطفاً اطلاعات گارانتی مندرج در دفترچه گارانتی خودرو خود را مطالعه کنید. خودروی شما برای انطباق با همه قوانین محدودکننده گازهای خروجی به سیستم کنترل گازهای خروجی مجهز شده است. سیستم گازهای خروجی از سه سیستم فرعی به شرح زیر تشکیل شده است.

- (۱) سیستم کنترل بخار محفظه میل‌لنگ (کارتر)
- (۲) سیستم کنترل بخار سوخت
- (۳) سیستم کنترل گازهای خروجی اگزوز

برای اطمینان از عملکرد صحیح سیستم‌های کنترل گازهای خروجی اگزوز، توصیه می‌شود برای بازدید فنی با توجه به جدول زمانی برنامه تعمیر و نگهداری این کتابچه راهنما، به یکی از عملیات‌های مجاز کیا مراجعه نمایید.

هشدار مربوط به بازرسی و آزمایش (تست) تعمیر و نگهداری (با وجود سیستم برنامه پایداری الکترونیک (ESC)

- برای جلوگیری از خاموش شدن خودرو در حین آزمایش سرعت بر روی دستگاه تست دینامیکی، با فشار دادن کلید ESC سیستم برنامه پایداری الکترونیک را خاموش کنید.
- پس از کامل شدن تست دینامیکی سرعت، با فشار دادن مجدد کلید ESC، سیستم برنامه پایداری الکترونیک را مجدداً روشن کنید.

۱. سیستم کنترل بخار محفظه میل‌لنگ برای جلوگیری از آلودگی هوا توسط بخارات متصاعد شده از محفظه میل‌لنگ، سیستم تهویه مثبت محفظه میل‌لنگ (PCV) پیش‌بینی و بکار گرفته شده است. این سیستم هوای تازه فیلتر شده را از طریق شلنگ ورودی هوا به محفظه میل‌لنگ هدایت می‌کند. این هوا با گاز و بخارات متصاعد شده از محفظه میل‌لنگ (کارتر) مخلوط شده، سپس از طریق شیر سیستم تهویه مثبت محفظه میل‌لنگ PCV به سیستم مکش موتور وارد می‌شود.

۲. سیستم کنترل تبخیر بخار سوخت

این سیستم برای جلوگیری از فرار بخارات سوخت به هوای بیرون طراحی شده است.

مخزن کنیستر

در هنگام خاموش بودن موتور، بخارات سوخت تولید شده در باک، به مخزن کنیستر جذب و در آن ذخیره می‌شوند. پس از روشن شدن موتور، این بخارات از طریق شیر برقی کنیستر به سیستم مکش موتور هدایت شده، توسط این سیستم مکیده می‌شوند.

سوپاپ سلنویید کنترل سوخت (PCSV)

شیر برقی کنترل سوخت توسط ماژول کنترل موتور (ECM) کنترل می‌شود. هنگامی که دمای مایع خنک‌کننده موتور حین کار کردن در جای موتور پایین است. دریچه PCSV بسته می‌شود در نتیجه بخار سوخت وارد موتور نمی‌شود پس از گرم شدن موتور در طول رانندگی عادی دریچه PCSV باز می‌شود و بخار سوخت وارد موتور می‌شود.

۳. سیستم کنترل گازهای خروجی اگزوز

سیستم کنترل گازهای خروجی اگزوز، سیستمی بسیار موثر بوده و ضمن حفظ عملکرد خوب خودرو، گازهای خروجی اگزوز را کنترل می‌کند.

ایجاد تغییر و دستکاری خودرو

این خودرو نباید دستکاری شود. دستکاری خودرو در نحوه عملکرد، ایمنی و دوام تأثیر منفی گذاشته حتی ممکن است قوانین ایمنی وضع شده دولتی را نیز زیر پا بگذارد.

علاوه بر این، صدمات یا مشکلات عملکرد در نتیجه هرگونه دستکاری تحت پوشش گارانتی نخواهد بود.

- در صورت استفاده از تجهیزات الکترونیکی غیراصلی کیا، ممکن است خودرو بطور غیرعادی عمل کرده، سیم‌کشی‌ها صدمه دیده، باتری خالی شده و منجر به آتش‌سوزی گردد. برای ایمنی خود از تجهیزات الکترونیکی غیراصلی استفاده نکنید.

هشدارهای گاز خروجی اگزوز

(منواکسید کربن)

- گاز منواکسید کربن می‌تواند با دیگر گازهای خروجی اگزوز همراه باشد. بنابراین اگر بوی گازهای اگزوز از هر نوع که باشد در داخل خودرو به مشام رسید، با مراجعه به عاملیت مجاز کیا، هرچه زودتر خودرو را مورد بازرسی و تعمیر قرار دهید. اگر به ورود گاز اگزوز به داخل خودرو شک داشتید، فقط در حالتی که تمام پنجره‌ها بطور کامل باز باشند، با آن رانندگی کنید. فوراً خودرو را مورد بررسی و تعمیر قرار دهید.

⚠️ اخطار - اگزوز

گازهای خروجی اگزوز حاوی گاز منواکسید کربن (CO) می‌باشند. این گاز بی‌رنگ و بی‌بو خطرناک بوده و در صورت تنفس می‌تواند مرگ‌آور باشد، برای جلوگیری از مسمومیت توسط گاز CO از دستورالعمل‌های موجود در این صفحه پیروی کنید.

- در مکان‌های محصور یا در بسته (نظیر پارکینگ منزل) بیش از زمان لازم برای ورود یا خروج خودرو از محل، موتور را روشن نگه ندارید.
- در هنگام روشن بودن موتور و توقف بیش از مدتی کوتاه در فضای باز، سیستم تهویه را برای مکش هوا بیرون به داخل (برحسب نیاز) تنظیم کنید.
- درحالی‌که موتور روشن است هرگز برای مدتی نسبتاً طولانی در خودرو پارک شده یا متوقف ننشینید.
- اگر موتور خودبه‌خود خاموش می‌شود یا روشن نمی‌شود، بیش از اندازه استارت نزنید، این امر ممکن است باعث صدمه دیدن سیستم کنترل گازهای خروجی اگزوز شود.

هشدارهای عملکردی برای مبدل‌های کاتالیستی (در صورت مجهز بودن)

⚠️ اخطار - خطر آتش‌سوزی

- سیستم اگزوز داغ می‌تواند اجسام قابل اشتعال زیر خودرو را آتش بزند، خودرو را در نزدیکی یا بر روی اجسام قابل اشتعال نظیر، علف، گیاه، کاغذ، برگ و نظایر آن‌ها پارک نکنید.
- سیستم اگزوز مبدل کاتالیستی حین کار کردن موتور یا بلافاصله پس از خاموش کردن موتور، خیلی داغ هستند. از این سیستم‌ها دور بمانید، در غیر این صورت دچار سوختگی می‌شوید. همچنین، سینک حرارتی اطراف سیستم اگزوز را نیز خارج نکنید؛ زیر خودرو را آب‌بندی نکرده یا برای زنگ‌زدگی آن را با چیزی نپوشانید؛ چرا که در شرایط خاص احتمال آتش‌سوزی وجود دارد.

- خودروی شما به مبدل کاتالیستی کنترل گازهای خروجی اگزوز مجهز می‌باشد.
- بنابراین احتیاط‌های زیر باید رعایت شوند:
- مطمئن شوید عملیات سوخت‌رسانی مجدد خودرو را مطابق با بخش «الزامات سوخت» در فصل ۱ انجام دهید.
- در هنگام وجود علائمی از عیب موتور نظیر خاموش شدن، یا کاهش قابل توجه کارایی موتور، از خودرو استفاده نکنید.
- موتور را مورد استفاده نادرست یا سوءاستفاده قرار ندهید. بطور مثال ادامه دادن رانندگی با موتور خاموش و پایین رفتن از شیب‌های تند در دنده در حالت خاموش بودن موتور، استفاده نادرست محسوب می‌شود.
- موتور را در دور آرام بالا به مدت طولانی (۵ دقیقه یا بیشتر) روشن نگه ندارید.
- هیچ یک از قطعات موتور یا سیستم کنترل گازهای خروجی موتور را مورد بهینه‌سازی یا دستکاری قرار ندهید. کلیه بازرسی و تنظیم‌ها باید توسط عاملیت مجاز کیا انجام گیرد.
- از رانندگی با سوخت بسیار کم خودداری کنید. اگر سوخت تمام شود، این امر می‌تواند باعث خاموش شدن موتور شده، منجر به فشار زیاد روی مبدل کاتالیستی گردد.

در صورت چشمک زدن چراغ نمایشگر وجود عیب، در صورت رانندگی با سرعت بیش از ۶۰ km/h یا رانندگی با دنده بالاتر از دنده دو و دور موتور ۱۵۰۰ تا ۲۵۰۰ rpm به مدت خاص (حدود ۲۵ دقیقه) ممکن است چشمک زدن چراغ متوقف شود. در صورتی که با وجود طی مراحل، چراغ نمایشگر () وجود عیب به چشمک زدن ادامه دهد یا پیغام خطر بررسی سیستم گازهای خروجی (Check exhaust system) نمایش داده شود، لطفاً برای کنترل و بازرسی DPF به عاملیت مجاز **کیا** مراجعه کنید.

در صورت تداوم رانندگی با وجود چشمک زدن چراغ نمایشگر عیب برای مدت طولانی، ممکن است سیستم DPF صدمه دیده و بازده سوخت کاهش یابد.

سیستم فیلتر ذرات معلق دیزل (در صورت مجهز بودن)

سیستم فیلتر ذرات معلق دیزل (DPF)، دوده را از گاز خروجی سیستم حذف می‌کند. برخلاف فیلترهای هوای قابل دورانداختن، سیستم DPF بطور اتوماتیک دوده جمع شده را براساس شرایط رانندگی می‌سوزاند (اکسید می‌کند). به بیان دیگر، سوختن فعال توسط سیستم کنترلی موتور و دمای بالای گاز خروجی از آگزوز، ایجاد شده بر اثر شرایط رانندگی عادی/سخت، دوده جمع شده را سوزانده و از بین می‌برد. با وجود این، در صورتی که به مدت طولانی خودرو با سرعت کم رانده شود، دوده جمع شده ممکن است بطور اتوماتیک از بین نرود چرا که دمای گاز خروجی پایین است. در این حالت خاص، میزان دوده جمع شده کمتر از حد قابل تشخیص می‌باشد. اکسیداسیون دوده توسط سیستم کنترلی موتور انجام شده و در صورت عدم انجام آن چراغ نمایشگر () وجود عیب چشمک خواهد زد.

عدم رعایت این احتیاطها می‌تواند باعث آسیب دیدن مبدل کاتالیستی و خودرو شود. به علاوه این امور می‌توانند گارانتی خودروی شما را بی‌اعتبار نمایند.

تله ناکس (NOX) رقیق (LNT). در صورت مجهز بودن

سیستم تله ناکس رقیق (LNT) اکسید نیتروژن در گازهای خروجی را خارج می‌کند. با توجه به کیفیت سوخت، اگر از گازهای خروجی بویی به مشام برسد بیانگر پایین آمدن عملکرد کاهش ناکس (NOX) می‌باشد، توصیه می‌شود از سوخت دیزلی مجاز توصیه شده استفاده نمایید.

هشدار – سوخت دیزل 

(در صورت مجهز بودن به سیستم DPF)

توصیه می‌شود در خودروهای مجهز به سیستم DPF از سوخت دیزل استاندارد استفاده نمایید. در صورت استفاده از سوخت دیزل محتوی سولفور بالا (بیش از ۵۰ ppm سولفور) و افزودنی‌های غیرمجاز، ممکن است سیستم صدمه دیده و از آگزوز دود سفید خارج شود.

اندازه‌ها (ابعاد)	۹-۲
موتور	۹-۳
وزن خالص خودرو	۹-۴
سیستم ایرکاندیشن (کولر)	۹-۵
حجم محفظه بار	۹-۵
توان (وات)، لامپ‌ها	۹-۶
لاستیک‌ها و رینگ‌ها	۹-۷
روانکارهای (روغن) توصیه شده و ظرفیت‌ها	۹-۸
• عدد گرانروی (ویسکوزیته) SAE توصیه شده	۹-۱۰
برچسب شناسایی خودرو	۹-۱۱
شماره شناسایی خودرو	۹-۱۱
جدول مصرف سوخت	۹-۱۱
شماره موتور	۹-۱۲
برچسب مشخصات لاستیک و باد	۹-۱۲
اعلام انطباق	۹-۱۳
برچسب گاز خنک کننده	۹-۱۳
برچسب کمپرسور کولر	۹-۱۳

اندازه‌ها (ابعاد)

طول (mm)	شرح	
4.480	طول کلی	
1.855	عرض کلی	
1.645	بدون باربند	
1.655	با باربند	
1.613	225/60 R17	چرخ‌های جلو
1.613	225/55 R18	
1.609	245/45 R19	
1.625	225/60 R17	چرخ‌های عقب
1.625	225/55 R18	
1.620	245/45 R19	
2.670	فاصله طولی بین چرخ‌ها	

موتور

موتور دیزلی	موتور بنزینی		شرح
	2.0 TCI	2.4 GDI	
1995	2359	1999	حجم جابه‌جایی موتور [cc]
84.0 × 90.0	88.0 × 97.0	81.0 × 97.0	قطر × کورس [mm]
1-3-4-2	1-3-4-2	1-3-4-2	ترتیب احتراق
۴ - خطی DOHC	۴ - خطی DOHC	۴ - خطی DOHC	تعداد سیلندرها

وزن خالص خودرو

مخصوص کشورهای غیراروپایی

موتور دیزلی				موتور بنزینی					شرح
2.0 TCI				2.4 GDI	2.0 MPI				
AWD		2WD		AWD	AWD		2WD		
A/T	M/T	A/T	M/T	A/T	A/T	M/T	A/T	M/T	
2.230 (4916)	2.200 (4850)	2.170 (4784)	2.140 (4717)	2.140 (4717)	2.100 (4629)	2.080 (4585)	2.020 (4453)	2.010 (4431)	وزن خالص خودرو kg (lbs)

مخصوص کشورهای اروپایی

موتور دیزلی				موتور بنزینی					شرح
2.0 TCI				2.4 GDI	2.0 MPI				
AWD		2WD		AWD	AWD		2WD		
A/T	M/T	A/T	M/T	A/T	A/T	M/T	A/T	M/T	
2.250 (4960)	2.240 (4938)	2.190 (4828)	2.150 (4739)	2.160 (4761)	2.120 (4673)	2.100 (4629)	2.040 (4497)	2.030 (4475)	وزن خالص خودرو kg (lbs)

حجم محفظه بار

حجم	شرح	
466 لیتر	حداقل	VDA
1.455 لیتر	حداکثر	

Min: از پشت صندلی تا قسمت بالای صندلی عقب.

Max: از پشت صندلی عقب تا سقف.

سیستم ایرکاندیشن (کولر)

طبقه بندی	وزن حجم	شرح
1234yf	550 ± 25	گاز خنک کننده
R-134a	550 ± 25	
PAG30	120 ± 10	روانکاری کمپرسور

توصیه می شود برای جزئیات بیشتر با عاملیت مجاز کیا تماس بگیرید.

توان (وات)، لامپ‌ها

نوع لامپ	وات (W)	لامپ چراغ‌ها	
HB3	60	چراغ‌های جلو (نور پایین)	
D3S	35	چراغ‌های جلو (نور پایین) - نوع HID*	
HB3	60	چراغ‌های جلو (نور بالا)	
PY21W	21	چراغ‌های راهنمای جلو	
P21/5W	5	نوع لامپی	چراغ‌های موقعیت کوچک جلو
LED	LED	نوع LED	
P21/5W	21	نوع لامپی	
LED	LED	نوع LED	
HB4	51	نوع لامپی	چراغ‌های مه‌شکن جلو
WY5W	5	نوع لامپی	چراغ‌های روش‌شونده در هنگام پیچیدن و سرپیچ‌ها
P21/5W	21/5	نوع لامپی	چراغ‌های ترمز و چراغ عقب (خارجی)
P21/5W	5		چراغ‌های عقب (داخلی)
P21W	21		چراغ‌های مه‌شکن (داخلی)
LED	LED	نوع LED	چراغ ترمز و چراغ عقب (خارجی)
LED	LED		چراغ‌های عقب (داخلی)
P21W	21	نوع لامپی	چراغ مه‌شکن (داخلی)
PY21W	21	چراغ راهنمای عقب	
P21W	21	چراغ دنده عقب	
LED	LED	چراغ ترمز بالا*	
W5W	5	چراغ پلاک راهنمایی و رانندگی	
W10W(LED)	10 (LED)	چراغ مطالعه	
FESTOON	10	چراغ اتاق	
FESTOON	5	چراغ آینه آرایشی	
FESTOON(LED)	10 (LED)	چراغ محفظه بار	

* در صورت مجهز بودن

لاستیک‌ها و رینگ‌ها (مخصوص کشورهای اروپایی و روسیه)

گشتاور سفت کردن مه‌ره چرخ [Kgf.m (lb.ft,N.m)]	جدول فشار باد [bar (psi, kPa)]				مقدار سرعت		مقدار بار		اندازه رینگ	اندازه لاستیک	شرح
	حداکثر بار		بار معمولی		Km/h	SS ²	Kg	LI ¹			
	عقب	جلو	عقب	جلو							
11 ~ 13 (107~127 ,79~94)	240 (35)	240 (35)	240 (35)	240 (35)	210	H	775	99	7.0J × 17	225/60 R17	لاستیک سایز کامل
	240 (35)	240 (35)	240 (35)	240 (35)	210	H	750	98	7.0J × 18	225/55 R18	
	240 (35)	240 (35)	240 (35)	240 (35)	210	H	750	98	7.5J × 19	245/45 R19	
	240 (35)	240 (35)	240 (35)	240 (35)	270	W	750	98	7.5J × 19	245/45 R19	
	420 (60)	420 (60)	420 (60)	420 (60)	130	M	875	103	4T × 17	T135/90 D17	لاستیک زاپاس سایز کوچک (در صورت مجهز بودن)
	420 (60)	420 (60)	420 (60)	420 (60)	130	M	900	104	4T × 17	T135/90 D17	

* 1: شاخص بار

* 2: شاخص یا علامت سرعت

* یادآوری

توصیه می‌شود حین تعویض لاستیک‌ها، از لاستیک‌های اصلی خودرو استفاده نمایید. در غیر اینصورت، بر روی عملکرد رانندگی تاثیر می‌گذارد.

⚠ هشدار

حین تعویض لاستیک‌ها، از لاستیک با سایز مشابه اصلی استفاده نمایید. استفاده از لاستیک‌های با سایز متفاوت به قطعات مرتبط صدمه زده و با منجر به عملکرد غیرعادی آن می‌گردد.

روانکاری‌های (روغن) توصیه شده و ظرفیت‌ها

برای بهره‌مندی از عملکرد مناسب و دوام موتور و مجموعه انتقال نیرو، فقط از روانکاری‌های دارای کیفیت مناسب استفاده کنید. روانکاری‌های صحیح (توصیه شده) به ارتقاء کارایی موتور کمک می‌کنند و در نتیجه مصرف اقتصادی سوخت را نیز بهبود می‌بخشید. استفاده از این روانکار (روغن)‌ها و مایعات سرویس در خودرو توصیه می‌شود.

طبقه‌بندی	حجم	روانکار (روغن)		
استرالیا، آفریقا، صادرات عمومی، روسیه، آسیا پسیفیک ILSAC GF-4 یا بالاتر / ACEA A5 *1 5W-20 (B) یا بالاتر / *1 5W-30 (B)	4.0 L	2.0 MPI	موتور بنزینی	روغن موتور *2 (تخلیه و پر کردن مجدد) توصیه شده 
خاورمیانه، هند، لیبی، الجزیره، مراکش، تونس، سودان، مصر، ایران ACEA A5 یا بالاتر / *1 5W-30 (C)				
اروپا ILSAC GF-4 API SM یا بالاتر / ACEA A5 *1 5W-20(D) یا بالاتر / *1 5W-30 (D)				
ACEA A5 یا بالاتر *1 (C)	4.8 L	2.4 GDI		
مجهز به DPF*3 : ACEA C2 یا C3 مجهز به DPF*3 : ACEA B4	4.6 L	2.0 TCI	موتور دیزلی	
SAE 70W ,API G-4 - ● لیست روغن گیربکس تأیید شده توسط کیا: SK HK MTF 70W ، GS CALTEX GS MTF HD 70W ، SHEII SPIRAX S6 GHME 70W MTF	2WD: 1.7 ~ 1.8 L, AWD: 1.6 ~ 1.7 L	2.0 MPI	موتور بنزینی	روغن گیربکس معمولی
	1.8 ~ 1.9 L	2.0 TCI	موتور دیزلی	
ATF SP-IV - ● لیست روغن گیربکس تأیید شده توسط کیا: SK ATF SP-IV ، MICHANG ATF SP-IV	2WD: 7.3 L, AWD: 7.1 L	2.0 MPI	موتور بنزینی	روغن گیربکس اتوماتیک
	6.7 L	2.4 GDI		
	7.8 L	2.0 TCI	موتور دیزلی	

طبقه بندی	حجم	روانکار (روغن)		
مخلوطی از ضدیخ و آب مقطر (مایع خنک کننده بر پایه اتیلن گلیکول در رادیاتورهای آلومینیومی)	AT: 6.9L MT: 7.1 L	2.0 MPI	موتور بنزینی	مایع خنک کننده
	7.1 L	2.4 GDI		
	AT: 8.5 L MT: 8.7 L	2.0 TCI	موتور دیزلی	
FMVSS116 DOT 3 یا DOT 4	370 ± 20CC	روغن ترمز/کلاچ		
Hypoid gear GL5- OIL 75W/90 (یا مشابه SHWLL HD AXLE OIL 75W/90)	0.58 ± 0.05 L (0.61 ± 0.05 US qt)	روغن دیفرانسیل عقب (AWD)		
Hypoid gear GL5- OIL 75W/90 (یا مشابه SHWLL HD AXLE OIL 75W/90)	0.35 ± 0.017 L (0.36 ± 0.018 US qt)	2.0 MPI	موتور بنزینی	روغن ترنسفرکیس (AWD)
		2.4 GDI		
		2.0 TCI	موتور دیزلی	
مبحث «الزامات سوخت» در فصل ۱ را مطالعه بفرمایید.	62 L	موتور بنزینی		سوخت
		موتور دیزلی		

*1: به عدد گرانیوی (ویسکوزیته) SAE در صفحه بعد رجوع کنید.

*2: اکنون روغن هایی با برچسب کاهش انرژی در دسترس است. همراه با دیگر مزیت ها، این روغن ها در مصرف اقتصادی سوخت بوسیله کاهش مقدار سوختی که برای فائق آمدن بر اصطکاک موتور مورد نیاز است، نقش دارند. غالباً این کاهش قابل اندازه گیری در رانندگی روزمره نیست، اما در طول سال ها آنها می توانند به مقدار قابل توجهی هزینه و مصرف انرژی را کاهش دهند.

*3: فیلتر مخصوص موتور دیزلی

عدد گرانروی (ویسکوزیسته) SAE توصیه شده



هشدار

همیشه قبل از بازدید یا تخلیه هر یک از روانکار (روغن) های سرویس، اطراف درپوش گلوبی تغذیه، پیچ تخلیه یا میله اندازه گیر (گیج) آن روانکار را حتماً تمیز کنید. این امر بخصوص در مناطق پر گرد و غبار یا مناطق شنی و زمانیکه از خودرو در جاده های غیر آسفالتی استفاده می شود، مهم است. تمیز کردن اطراف درپوش و میله اندازه گیر از ورود آلودگی، گرد و خاک و شن به داخل موتور و دیگر مکانیزم هایی که ممکن است از این امر آسیب ببینند، جلوگیری می کند.

گرانروی (ویسکوزیته یا غلظت) روغن موتور، بر مصرف سوخت و کار در هوای سرد (روشن کردن و جریان روغن) تاثیر می گذارد. روغن موتورهای دارای گرانروی پایین تر، مصرف اقتصادی بهتر و عملکرد بهتری را در هوای سرد می توانند ارائه دهند، هر چند برای روغن کاری رضایت بخش در هوای بسیار گرم، به روغن موتورهای دارای گرانروی (ویسکوزیته) بالاتر نیاز است.

استفاده از روغن های دارای گرانروی متفاوت با گرانروی های توصیه شده می تواند به صدمه دیدن موتور منجر شود. در هنگام انتخاب روغن، محدوده دمای هوای زمان استفاده از خودرو تا قبل از تعویض روغن بعدی را مدنظر قرار دهید. با استفاده از جدول زیر گرانروی (ویسکوزیته) روغن را انتخاب کنید.

محدوده دما برای عدد گرانروی (وسکوزیته) SAE									
50	40	30	20	10	0	-10	-20	-30	°C
120	100	80	60	40	20	0	-10		°F
20W-50									
15W-40									
10W-30									
5W-20, 5W-30									
20W-50									
15W-40									
10W-30									
5W-30, 5W-40									
0W-40, 5W-20, 5W-30, 5W-40									
15W-40									
10W-30/40									
5W-30/40									
0W-30/40									
									دما
									B
									C
									D
									روغن موتور دیزل

برچسب شناسایی خودرو



برچسب شناسایی خودرو روی ستون وسط سمت راننده (یا سرنشین جلو) قرار گرفته است که شماره شناسایی خودرو (VIN) را ارائه می‌دهد.

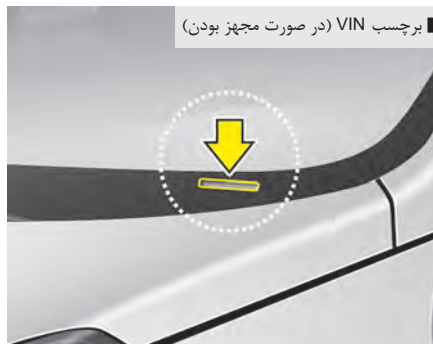

شماره شناسایی خودرو (VIN) بر روی صفحه‌ای کوچک در بالای داشبورد نیز ثبت شده است. به راحتی می‌توانید شماره شناسایی را از بیرون شیشه جلو بخوانید.

شماره شناسایی خودرو (VIN)



شماره شناسایی خودرو (VIN) برای ثبت خودرو و همه موارد قانونی مرتبط به مالکیت و غیره استفاده می‌شود. این شماره بر روی کف زیر صندلی سرنشین حک شده است. برای بررسی شماره، کاور را بلند کنید.

جدول مصرف سوخت

مصرف ترکیبی litter/100km	مصرف برون شهری litter/100km	مصرف شهری litter/100km	گیربکس	نوع موتور	حجم موتور (سی‌سی)	کد موتور	نوع (Type)	نوع بدنه	نام خودرو
8.5	6.7	11.8	اتوماتیک	GDI	2400	G4KJ	QL	5 Door	اسپورتیج

برچسب مشخصات لاستیک و باد



برچسب مشخصات لاستیک و فشار باد لاستیک خودرو نو شما با در نظر گرفتن، ارائه بهترین عملکرد در شرایط معمولی رانندگی انتخاب شده است.

برچسب لاستیک بر روی ستون وسط سمت راننده قرار گرفته و فشار باد توصیه شده برای لاستیک‌های خودرو شما را ارائه می‌دهد.

شماره موتور

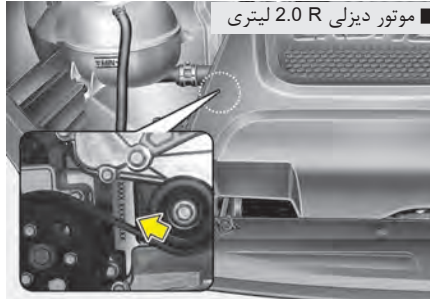

■ موتور دیزلی 2.0 R لیتری

شماره موتور به نحوه نشان داده در تصویر، بر روی بلوک موتور حک شده است.



■ موتور بنزینی 2.4 لیتری THETA-GDI

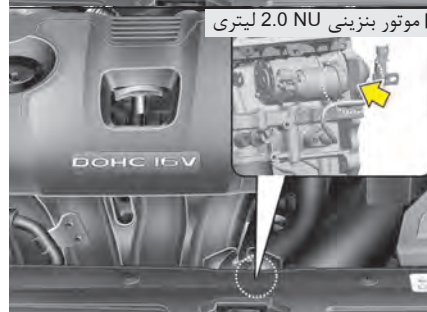

■ موتور بنزینی 2.0 NU لیتری

اعلام انطباق

■ مثال

CE CE 0678

CE0678

اجزای فرکانس رادیویی این خودرو با ملزومات و سایر مقررات مربوط در راهنمای 1995/5/EC مطابقت دارد.

برای کسب اطلاعات بیشتر شامل اظهارات مطابقت سازنده به وب سایت کیا مراجعه نمایید:
<http://www.Kia-hotline.com>

برچسب گاز خنک کننده



برچسب گاز خنک کننده در جلوی موتور زیر درب موتور تعبیه شده است.

برچسب کمپرسور کولر

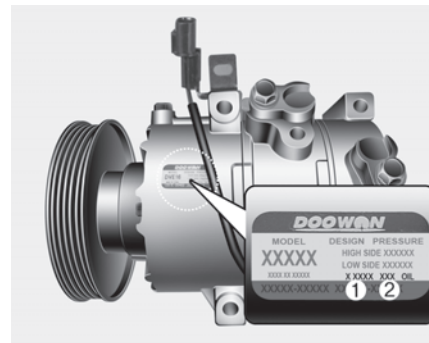

برچسب کمپرسور اطلاعاتی درباره نوع کمپرسوری که خودروی شما به آن مجهز است همانند مدل، شماره قطعات، شماره تولید، گاز خنک کننده (1) و روغن روانکار خنک کننده (2) در اختیارتان قرار می دهد.

الف

- اجزا عملکردها سیستم کیسه هوا SRS ۳-۵۰
- استارت موتور بوسیله باتری کمکی ۷-۵
- استارت موتور بوسیله هل دادن ۷-۷
- استفاده از ضدیخ تأیید شده در سیستم شستشوی شیشه ۶-۱۰۱
- استفاده از مایع خنک‌کننده کیفیت بالای اتیل‌گلیکول ۶-۱۰۱
- اضافه بار ۶-۱۱۴
- اعلام انطباق ۹-۱۳
- اعلام هشدار در جاده ۷-۲
- امور تعمیر و نگهداری قابل انجام توسط مالک خودرو ۸-۸
- امور سرویس، تعمیر و نگهداری ۸-۶
- انتخاب صندوق کودک (CRS) ۳-۳۳
- اندازه‌ها (ابعاد) ۹-۲
- اهرم ایمنی آزاد کننده درب پشتی در مواقع اضطراری ۴-۳۳
- اهرم تنظیم فرمان (حرکت تلسکوپی و بالا/پایین) ۴-۵۰
- ایرکاندیشن (کولر) ۴-۱۳۱
- آفتاب‌گیر ۴-۱۶۰
- آنتن ۵-۲
- آینه داخلی دید عقب ۴-۵۲
- آینه‌ها ۴-۵۲
- آینه‌های بغل ۴-۵۳

ب

- باتری ۸-۴۸
- باربند ۴-۱۷۱
- باز کردن درب موتور ۴-۳۹
- باز کردن دریچه باک سوخت ۴-۴۱
- باز کردن و بستن سان روف به صورت کشویی ۴-۴۶
- باز و بسته کردن درب پشتی (دستی) ۴-۲۲
- بازدید ارتفاع سطح روغن موتور ۸-۳۰
- بازدید و کنترل ارتفاع سطح روغن ترمز/ کلاچ ۸-۳۶
- بازدید و کنترل ارتفاع سطح مایع شیشه‌شوی ۸-۳۷
- بازدید و کنترل تیغه برف پاک‌کن ۸-۴۴
- بازدید و کنترل سطح مایع خنک‌کننده موتور ۸-۳۲
- بازدید و کنترل فشار باد لاستیک ۸-۵۳
- بازدید و کنترل فیلتر ۸-۴۲
- بازرسی باتری و کابل‌های آن ۶-۱۰۱
- بازرسی و کنترل ترمز پارک ۸-۳۸
- بازرسی‌های لازم ۶-۵
- بخارزدایی اتوماتیک Auto (مخصوص سیستم کنترل اتوماتیک کیفیت هوا) ۴-۱۵۳
- برای افزایش سرعت یکنواخت از پیش تنظیم شده ۶-۷۰
- برای تنظیم کردن سرعت یکنواخت ۶-۶۸

برنامه تعمیر و نگهداری ۸-۱۰

برنامه تعمیر و نگهداری مالک خودرو ۸-۸

بستن درب موتور ۴-۴۰

بستن سانروف ۴-۴۷

بکارگیری قفل درب‌ها از داخل خودرو ۴-۱۹

بکارگیری قفل درب‌ها از بیرون خودرو ۴-۱۸

بکسل شدن خودرو ۷-۲۷

بکسل کردن اضطراری ۷-۲۹

بکسل بندها ۶-۱۰۵

بوق ۴-۵۱

بیرون کشیدن خودرو توسط جلو و عقب کردن ۶-۹۳

پ

پشت سری ۳-۱۵

پشت‌سری (صندلی جلو) ۳-۹

پلوس‌ها و گردگیرها ۸-۲۹

پنجره‌ها ۴-۳۴

پنجر شدن (با لاستیک زاپاس) ۷-۱۶

پنجر شدن در هنگام رانندگی ۷-۳

پیاده و سوار کردن لاستیک زاپاس ۷-۱۷

پیچ‌های نصب سیستم تعلیق ۸-۲۹

پیش‌کشنده کمربند ایمنی ۳-۲۵

برای افزایش موقتی سرعت در هنگام فعال بودن سیستم کروزر کنترل ۶-۷۱

برای تنظیم کردن سیستم محدودکننده سرعت ۶-۷۳

برای خاموش کردن سیستم کنترل سرعت یکنواخت یکی از اعمال زیر را انجام دهید ۶-۷۲

برای دریافت بهترین سرویس از باتری ۸-۴۸

برای عملکرد ایمن در حالت چهار چرخ محرک ۶-۳۴

برای غیرفعال کردن سیستم کروزر کنترل، یکی از اعمال زیر را انجام دهید: ۶-۷۱

برای کاهش سرعت یکنواخت از پیش تنظیم شده ۶-۷۰

برچسب جک ۷-۲۵

برچسب شناسایی خودرو ۹-۱۱

برچسب ظرفیت باتری ۸-۵۰

برچسب کمپرسور کولر ۹-۱۳

برچسب گاز خنک‌کننده ۹-۱۳

برچسب مشخصات گاز خنک‌کننده کولر ۴-۱۳۳

برچسب مشخصات لاستیک و باد ۹-۱۲

برچسب هشدار کیسه هوا ۳-۶۶

برخورد با موقعیت اضطراری در هنگام رانندگی ۷-۳

برف پاک‌کن شیشه جلو ۴-۱۲۱

برف پاک‌کن و شیشه‌شوی ۴-۱۲۰

برف پاک‌کن و شیشه‌شوی عقب در انتهای اهرم ۴-۱۲۴

برف پاک‌کن/شیشه‌شوی عقب ۴-۱۲۰

برف‌زدایی و بخارزدایی شیشه جلو ۴-۱۵۰

ت

۶-۱۰۶ ترمزهای تریلر
 ۸-۲۶ تسمه‌های موتور
 ۶-۱۱۰ تصمیم به یدک کشیدن تریلر
 ۸-۵۸ تعمیر و نگهداری لاستیک
 ۸-۳۹ تعویض المنت فیلتر سوخت
 ۴-۱۳ تعویض باتری
 ۸-۴۴ تعویض تیغه برف پاک‌کن
 ۷-۱۸ تعویض چرخ
 ۶-۱۰۱ تعویض روغن موتور با روغن سبک «درجه زمستانی» در صورت نیاز
 ۸-۳۱ تعویض روغن موتور و فیلتر روغن موتور
 ۸-۵۷ تعویض رینگ
 ۸-۴۰ تعویض فیلتر هوا
 ۸-۶۵ تعویض فیوز واقع در جعبه فیوز داخلی
 ۸-۶۷ تعویض فیوز واقع در جعبه فیوز محفظه موتور
 ۸-۵۶ تعویض لاستیک
 ۷-۱۳ تعویض لاستیک مجهز به TPMS
 ۸-۹۶ تعویض لامپ چراغ اتاق
 ۸-۹۵ تعویض لامپ چراغ آینه آرایشی
 ۸-۹۳ تعویض لامپ چراغ پلاک راهنمایی و رانندگی
 ۸-۹۳ تعویض لامپ چراغ ترمز بالا
 ۸-۹۲ تعویض لامپ چراغ ترمز و عقب (نوع LED)
 ۸-۹۰ تعویض لامپ چراغ ترمز و عقب
 ۸-۹۷ تعویض لامپ چراغ جعبه داشبورد

۴-۱۲ پیشگیری‌های مرتبط با استفاده از فرستنده کنترل از راه دور
 ۴-۱۰۴ پیشگیری‌های مرتبط با سیستم کمکی پارک خودرو با دنده عقب
 ۶-۵۲ پیغام‌های هشدار

۷-۲۶ تأییدیه CE مخصوص جک
 ۵-۱۴۸ تأییدیه FCC
 ۵-۱۵۴ تأییدیه IFETEL
 ۵-۱۴۸ تأییدیه سیستم صوتی
 ۵-۱۵۰ تأییدیه مخصوص اروپا
 ۵-۱۵۲ تأییدیه مخصوص کشور برزیل
 ۵-۱۵۱ تأییدیه مخصوص کشور تایوان
 ۷-۳۲ تجهیزات اضطراری
 ۴-۱۷۱ تجهیزات جانبی
 ۴-۱۵۸ تجهیزات داخلی
 ۸-۳۹ تخلیه آب از فیلتر سوخت
 ۸-۲۹ ترمز پارک
 ۶-۴۱ ترمز پارک
 ۸-۳۸ ترمز پارک
 ۶-۴۳ ترمز پارک برقی (EPB)
 ۶-۳۲ ترمز فعال در پیچ‌های تند
 ۶-۳۹ ترمز مجهز به بوستر

توجه راننده ۶-۹۰
 تور محافظ بار ۴-۱۶۸
 توقف خودکار (Auto Hold) ۶-۵۰
 توقف خودکار موتور ۶-۷۶
 تیغه‌های برف پاک‌کن ۸-۴۴

ج

جا عینکی ۴-۱۵۶
 جابه‌جا کردن لاستیک‌ها ۸-۵۴
 جالیوانی ۴-۱۵۹
 جدول مصرف سوخت ۹-۱۱
 جعبه داشبورد ۴-۱۵۵
 جعبه فرمان، اتصالات و گردگیرها/ سبک بازویی پایین ۸-۲۹
 جعبه کمک‌های اولیه ۷-۳۲
 جعبه کنسول وسط ۴-۱۵۵
 جعبه نگهداری اشیاء-درون محفظه بار ۴-۱۵۷
 جعبه‌های نگهداری اشیاء ۴-۱۵۵
 جک و ابزارها ۷-۱۶
 جلوگیری از تجمع یخ و برف در زیر خودرو ۶-۱۰۲
 جلوگیری از یخ زدن ترمز پارک ۶-۱۰۲
 جلوگیری از یخ زدن قفل‌ها ۶-۱۰۱
 جیب پشتی صندلی ۳-۱۲

تعویض لامپ چراغ جلو (نور پایین/ نور بالا) ۸-۸۷
 تعویض لامپ چراغ جلو (نوع HID یا زنون) ۸-۸۶
 تعویض لامپ چراغ دنده عقب و چراغ راهنمای عقب ۸-۹۲
 تعویض لامپ چراغ راهنمای جلو ۸-۸۸
 تعویض لامپ چراغ راهنمای کناری (نوع LED) ۸-۹۴
 تعویض لامپ چراغ راهنمای کناری (نوع لامپی) ۸-۹۴
 تعویض لامپ چراغ شخصی ۸-۹۶
 تعویض لامپ چراغ محفظه بار ۸-۹۷
 تعویض لامپ چراغ مطالعه ۸-۹۵
 تعویض لامپ چراغ موقعیت + چراغ DRL ۸-۸۹
 تعویض لامپ چراغ مه‌شکن جلو (نوع LED و نوع لامپی) ۸-۸۹
 تعویض لامپ چراغ‌های محفظه بار (داخلی) ۸-۹۱
 تعویض مایع خنک‌کننده موتور ۸-۳۵
 تکنولوژی بلوتوث (نوع B-1، نوع B-2، نوع B-3) ۵-۱۰۸
 تکنولوژی بلوتوث (نوع B-4) ۵-۱۱۵
 تله‌ناکس NOX رقیق LNT (در صورت مجهز بودن) ۸-۱۱۰
 تنظیم صندلی جلو - برقی ۳-۷
 تنظیم صندلی جلو - دستی ۳-۵
 تنظیم فرمان و بالانس چرخ‌ها ۸-۵۵
 تنظیم فشار باد لاستیک ۷-۹
 تنظیم مجدد سان‌روف ۴-۴۸
 تنظیم مجدد سرعت یکنواخت بالاتر از ۳۰ کیلومتر/ساعت ۶-۷۲
 توان (وات)، لامپ‌ها ۹-۶

چ

چراغ اتاق ۴-۱۲۶

چراغ آینه آرایشی ۴-۱۲۷

چراغ بدرقه ۴-۱۲۸

چراغ جعبه داشبورد ۴-۱۲۷

چراغ خوش آمدگویی ۴-۱۲۸

چراغ دکمه روشن/ خاموش موتور ۶-۱۲

چراغ روشنایی روز ۴-۱۱۳

چراغ محافظه پشتی ۴-۱۲۷

چراغ مطالعه ۴-۱۲۵

چراغ مغزی قفل فرمان ۶-۷

چراغ مه‌شکن جلو ۴-۱۱۷

چراغ نمایشگر لاستیک کم فشار ۷-۱۱

چراغ نمایشگر موقعیت لاستیک کم فشار ۷-۱۱

چراغ نمایشگر وجود عیب در سیستم اندازه‌گیری فشار باد لاستیک (TPMS) ۷-۱۲

چراغ هشدار کیسه هوا ۳-۴۹

چراغ‌های اعلام خطر (فلاشر) ۷-۲

چراغ‌های داخلی ۴-۱۲۸ و ۴-۱۲۵

چراغ‌های راهنمای مسیر ۴-۱۱۶

چراغ‌های مه‌شکن عقب ۴-۱۱۸

چراغ‌های نشانگر ۴-۹۶

ح

چراغ‌های هشدار و نشانگر ۴-۸۷

چراغ‌های هشداردهنده ۴-۸۷

چرخیدن موتور بطور عادی و روشن نشدن موتور ۷-۴

چگونگی عملکرد سیستم صوتی خودرو ۵-۴

چهار چرخ محرک (AWD) ۶-۳۱

حالت A/V ۴-۷۸

حالت انتخاب چهار چرخ محرک (AWD) ۶-۳۳

حالت تشخیص صوت ۵-۱۲۲ و ۵-۴۵

حالت تلفن ۵-۱۰۷ و ۵-۴۳

حالت تنظیمات (نوع A-1، نوع A-2، نوع A-3، نوع A-4، نوع A-5) ۵-۵۲

حالت تنظیمات (نوع B-1، نوع B-2، نوع B-3) ۵-۱۳۰

حالت تنظیمات (نوع B-4) ۵-۱۳۹

حالت تنظیمات (نوع A-7، نوع A-8) ۵-۶۱

حالت تنظیمات کاربر ۴-۶۷

حالت جلوگیری از بخار گرفتن شیشه جلو ۴-۱۵۲

حالت رادیو (نوع A-1، نوع A-2، نوع A-5، نوع A-6 با RDS) ۵-۳۳

حالت رادیو (نوع B-1، نوع B-2) ۵-۸۵

حالت رادیو (نوع A-3، نوع A-4، نوع A-7، نوع A-8) ۵-۳۵

حالت رادیو (نوع B-3) ۵-۸۸

د

- داغ کردن موتور ۷-۸
- درب پشتی ۴-۲۲
- درب پشتی برقی ۴-۲۴
- درب پشتی هوشمند ۴-۲۹
- درب موتور ۴-۳۹
- دریچه باک سوخت ۴-۴۱
- دستورالعمل‌های نحوه استفاده از خودرو ۱-۷
- دکمه روشن/ خاموش موتور Engine Start/Stop button ۶-۱۲
- دکمه کنترل صفحه نمایش LCD ۴-۵۹
- دکمه‌های کنترل سیستم صوتی روی غربلیک فرمان ۵-۳
- دوربین دید عقب ۴-۱۱۱ و ۵-۱۴۷

ر

- رابط AUX/USB ۵-۴
- رانندگی اقتصادی ۶-۹۱
- رانندگی در باران ۶-۹۵
- رانندگی در بزرگراه‌ها ۶-۹۶
- رانندگی در خارج از جاده ۶-۹۶
- رانندگی در زمستان ۶-۹۸
- رانندگی در شب ۶-۹۵

- حالت رادیو (نوع B-4) ۵-۹۰
- حالت رانندگی ۶-۸۱
- حالت راهنمای تغییر مسیر در تقاطع‌ها ۴-۷۷
- حالت زمان سرویس ۴-۶۵
- حالت مدیا ۵-۳۶
- حالت مدیا ۵-۹۲
- حالت‌های صفحه نمایش LCD ۴-۶۴
- حجم محفظه بار ۹-۵
- حد وزن ناخالص خودرو (GVWR) ۶-۱۱۴
- حد وزن ناخالص روی اکسل (GAWR) ۶-۱۱۴

خ

- خاموش شدن موتور در وسط چهارراه یا حین عبور از وسط جاده ۷-۳
- خاموش شدن موتور در هنگام رانندگی ۷-۳
- خاموش کردن موتور بنزینی/ موتور دیزلی (گیربکس معمولی) ۶-۱۱
- خدمات بکسل ۷-۲۷
- خروجی برق ۴-۱۶۳
- خلاصی سوپاپ (برای موتورهای بنزینی) ۸-۲۷
- خنک‌کننده صندلی ۴-۱۶۲

س

- سان روف پانوراما ۴-۴۴
- سایبان ۴-۴۵
- سیستم BSD (شناسایی نقاط کور) LCA (سیستم کمکی تغییر مسیر) ۶-۸۴
- سیستم ISG (توقف درجا و حرکت) ۶-۷۶
- سیستم RCTA (سیستم هشدار وجود موانع در نقاط کور هنگام حرکت به عقب) ۶-۸۷
- سیستم اندازه‌گیری فشار باد لاستیک (TPMS) ۷-۹
- سیستم ایرکاندیشن (کولر) ۹-۵
- سیستم ترمز ۶-۳۹
- سیستم ترمز ضدقفل (ABS) ۶-۵۴
- سیستم تنظیم ارتفاع شعاع نور چراغ‌های جلو ۴-۱۱۸
- سیستم خنک‌کننده ۸-۲۸
- سیستم خوش آمدگویی ۴-۱۲۸
- سیستم دزدگیر ۴-۱۴
- سیستم روشنایی ۴-۱۱۲
- سیستم شارژ بی‌سیم تلفن هوشمند ۴-۱۶۴
- سیستم شناسایی نقاط کور (BSD) ۶-۸۳
- سیستم صوتی (با صفحه نمایش لمسی) ۵-۶۹
- سیستم صوتی (بدون صفحه نمایش لمسی) ۵-۷
- سیستم صوتی ۵-۲
- سیستم ضد سرقت ۴-۶

- رانندگی در شرایط خاص ۶-۹۳
- رانندگی در شرایط خطرناک ۶-۹۳
- رانندگی در مناطق آب‌گرفته ۶-۹۶
- رانندگی در هنگام پدک کشیدن تریلر ۶-۱۰۶
- روانکارهای (روغن) توصیه شده و ظرفیت‌ها ۹-۸
- روشن کردن اضطراری موتور ۷-۵
- روشن کردن خودکار موتور ۶-۷۸
- روشن کردن موتور ۶-۹ و ۶-۱۵
- روشن نشدن موتور ۷-۴
- روش‌های صحیح ترمزگیری ۶-۶۲ و ۶-۶۶
- روش‌های مناسب رانندگی ۶-۲۹ و ۶-۲۱
- روغن ترمز/ کلاچ ۸-۳۶ و ۸-۲۹
- روغن گیربکس اتوماتیک ۸-۲۸
- روغن گیربکس کلاچ دویل ۸-۲۸
- روغن گیربکس معمولی ۸-۲۸
- روغن موتور ۸-۳۰
- روغن موتور و فیلتر روغن موتور ۸-۲۶

ز

- زنجیرهای ایمنی ۶-۱۰۵
- زیرسیگاری ۴-۱۵۸

شرایط غیر فعال بودن سیستم ۴-۱۰۸

شرایط غیر فعال شدن سیستم کمکی پارک خودرو با دنده عقب ۴-۱۰۳

شرح جعبه فیوز/ رله ۸-۶۹

شرح موارد جدول برنامه تعمیر و نگهداری ۸-۲۶

شلنگ بخارات (برای موتور بنزینی) و درب فیلتر سوخت ۸-۲۷

شلنگ‌ها و لوله‌های ترمز ۸-۲۹

شلنگ‌های تهویه بخار محفظه میل‌لنگ ۸-۲۷

شماره شناسایی خودرو ۹-۱۱

شماره کد کلید را یادداشت کنید ۴-۵

شماره موتور ۹-۱۲

شمع‌ها (برای موتورهای بنزینی) ۸-۲۷

شیشه بالابرهای برقی ۴-۳۵

شیشه‌شوی شیشه جلو ۴-۱۲۳

ص

صفحه محافظ محفظه بار ۴-۱۶۹

صفحه نمایش LCD ۴-۶۴

صفحه نمایشگرها ۴-۵۶

صندلی جلو ۳-۲

صندلی عقب ۳-۱۳ و ۳-۲

صندلی کودک (سیستم محافظ کودک-CRS) ۳-۳۲

صندلی کودک مناسب با استفاده از کمربند ایمنی ۳-۴۳

صندلی‌ها ۳-۲

سیستم قفل ایمنی محافظ کودک درب عقب ۴-۲۱

سیستم کمکی پارک خودرو ۴-۱۰۶

سیستم کمکی پارک خودرو با دنده عقب ۴-۱۰۲

سیستم کمکی شروع حرکت در سربالایی‌ها پس از توقف کامل (HAC) .. ۶-۶۲

سیستم کنترل از راه دور قفل درب‌ها ۴-۹

سیستم کنترل بخار محفظه میل‌لنگ ۸-۱۰۶

سیستم کنترل پایداری الکترونیکی ۶-۵۷

سیستم کنترل تباطیر بخار سوخت ۸-۱۰۶

سیستم کنترل ترمز در سرازیری (DBC) ۶-۶۴

سیستم کنترل حالت رانندگی ۶-۸۱

سیستم کنترل سرعت یکنواخت (کروز کنترل) ۶-۶۷

سیستم کنترل گازهای خروجی اگزوز ۸-۱۰۶

سیستم کنترل محدود کننده سرعت ۶-۷۳

سیستم گرمایش و سرمایش اتوماتیک ۴-۱۴۲

سیستم محافظت از سرنشین (کمربند ایمنی) ۳-۱۷

سیستم مدیریت پایداری خودرو ۶-۶۱

ش

شارژ USB ۴-۱۶۴

شارژ مجدد باتری ۸-۵۰

شرایط برقی و یخبندان ۶-۹۸

شرایط عملکرد سیستم ISG ۶-۷۹

ع

- عدد گرانبروی (ویسکوزیته) SAE توصیه شده ۹-۱۰
- عملکرد بدرفه چراغ جلو ۴-۱۱۲
- عملکرد حفظ توان باتری ۴-۱۱۲
- عملکرد خاموش شدن اتوماتیک چراغ‌های داخلی ۴-۱۲۵
- عملکرد سیستم کلید هوشمند ۴-۱۰
- عملکرد سیستم کمکی پارک خودرو ۴-۱۰۶
- عملکرد سیستم کمکی پارک خودرو با دنده عقب ۴-۱۰۲
- عملکرد سیستم کنترل از راه دور قفل درب‌ها ۴-۹
- عملکرد کلیدها ۴-۵
- عملکرد گیربکس اتوماتیک ۶-۲۳
- عملکرد گیربکس معمولی ۶-۱۹
- عملکرد نور بالا ۴-۱۱۵
- عملکردهای قفل / باز کردن قفل درب‌ها ۴-۲۱
- عیب‌یابی ۴-۱۰۵ و ۴-۱۱۰

غ

- غریبک فرمان ۴-۴۹
- غیرفعال کردن سیستم ISG ۶-۷۹

ف

- فرمان برقی ۴-۴۹
- فرمان‌گیری نرم در پیچ‌ها ۶-۹۴
- فشار باد لاستیک سرد توصیه شده ۸-۵۲
- فشارسنج (گیج باد) ۷-۳۲
- فندک ۴-۱۵۸
- فیلتر تمیزکننده هوا ۸-۲۷ و ۸-۴۰
- فیلتر سوخت (موتورهای بنزینی) ۸-۲۶
- فیلتر سوخت (موتورهای دیزلی) ۸-۳۹
- فیلتر سوخت کارتریجی (موتورهای دیزلی) ۸-۲۶
- فیلتر هوای سیستم کنترل کیفیت هوا ۸-۴۲ و ۴-۱۳۲
- فیوزها ۸-۶۴

ق

- قبل از رانندگی ۶-۵
- قبل از روشن کردن موتور ۶-۵
- قبل از ورود به خودرو ۶-۵
- قفل درب‌ها ۴-۱۸
- قلاب بکسل قابل جدا شدن ۷-۲۸
- قلاب جالباسی ۴-۱۶۷

گ

- گاز خنک کننده سیستم (کولر) ۸-۲۹
 گرم کن شیشه ۴-۱۲۹
 گرم کن شیشه عقب ۴-۱۲۹
 گرم کن صندلی ۴-۱۶۱
 گرم کن غریبک فرمان ۴-۵۰
 گیج (نشانگرها) ۴-۵۹
 گیربکس اتوماتیک ۶-۲۳
 گیربکس معمولی ۶-۱۹

ل

- لاستیک با نسبت ابعادی کم ۸-۶۲
 لاستیک‌ها و چرخ‌ها ۸-۵۲
 لاستیک‌ها و رینگ‌ها ۹-۷
 لامپ چراغ‌ها ۸-۸۲
 لنت‌های ترمز دیسکی، کالیپرها (مجموعه ترمز دیسکی) و دیسک‌های
 چرخ ۸-۲۹
 لوله‌های سوخت‌رسانی، شلنگ‌های سوخت‌رسانی و اتصالات آن ۸-۲۶

قلاب‌ها و قلاب‌های نگهدارنده بالایی ایزوفیکس (سیستم قلاب‌های

- ایزوفیکس) مخصوص کودکان ۳-۳۶
 قلاب‌های نگهدارنده کفپوش ۴-۱۶۷

ک

- کاهش احتمال واژگون شدن خودرو ۶-۳۷
 کپسول آتش خاموش کن ۷-۳۲
 کشش (اصطکاک و چسبندگی به جاده) لاستیک ۸-۵۸
 کلید سیستم کنترل سرعت یکنواخت ۶-۶۸
 کلیدها ۴-۵
 کلیدهای کنترل صفحه نمایشگر ۴-۵۸
 کمربندهای ایمنی ۳-۱۷
 کنترل اتوماتیک سیستم گرمایشی و سرمایشی ۴-۱۴۱ و ۴-۱۵۰
 کنترل چراغ‌ها ۴-۱۱۳
 کنترل دستی سیستم گرمایشی و سرمایشی ۴-۱۳۵ و ۴-۱۵۰
 کنترل سیستم گرمایش و سرمایش ۴-۱۳۰
 کنترل کردن شمع‌ها و سیستم جرقه ۶-۱۰۱
 کنترل میزان گاز خنک کننده و روانکار کمپرسور کولر ۴-۱۳۴
 کیسه هوا - سیستم محافظت تکمیلی SRS ۳-۴۵
 کیسه هوای پرده‌ای ۳-۵۷
 کیسه هوای جانبی ۳-۵۶
 کیسه هوای راننده و سرنشین جلو ۳-۵۳

م

مابع خنک کننده موتور ۸-۲۸ و ۸-۳۲

مابع شیشه شوی ۸-۳۷

مثلت هشدار ۷-۳۲

محفظه موتور ۸-۴

مراقبت از بیرون خودرو ۸-۹۹

مراقبت از داخل خودرو ۸-۱۰۵

مراقبت از ظاهر خودرو ۸-۹۹

مراقبت از کمر بند ایمنی ۳-۳۱

مراقبت از لاستیک‌ها ۸-۵۲

مراقبت و نگهداری از سیستم کیسه هوا SRS ۳-۶۴

مرحله آژیر ۴-۱۵

مرحله غیر فعال شدن ۴-۱۶

مرحله فعال شدن ۴-۱۴

مسئولیت‌های مالک خودرو ۸-۶

مشخصات سوخت مورد نیاز ۱-۳

مندرجات دیواره لاستیک ۸-۵۸

موارد مورد نیاز تنظیم دوباره ۸-۵۱

موتور ۹-۳

موتور بنزینی ۱-۳

موتور دیزلی (گیربکس معمولی) ۶-۱۸

موتور دیزلی ۱-۶

ن

موقعیت دکمه روشن / خاموش موتور ۶-۱۲

موقعیت لامپ چراغ‌ها (جانبی) ۸-۸۶

موقعیت لامپ چراغ‌ها (جلو) ۸-۸۴

موقعیت لامپ چراغ‌ها (عقب) ۸-۸۵

موقعیت‌های سوئیچ خودرو ۶-۷

نچرخیدن یا آهسته چرخیدن موتور ۷-۴

نحوه استفاده از این کتابچه راهنما ۱-۲

نحوه آب‌بندی کردن خودرو ۱-۷

نحوه عملکرد سیستم کیسه هوا ۳-۴۶

نشانگر وضعیت دسته دنده ۴-۶۲

نصب صندلی کودک (CRS) ۳-۳۵

نقص در سیستم ISG ۶-۸۰

نگهداری از خودرو در هنگام یدک کشیدن تریلر ۶-۱۱۰

نمای تصویری جلو داشبورد ۲-۵

نمای تصویری خارج خودرو ۲-۲

نمای تصویری داخل خودرو ۲-۴

نمای تصویری محفظه موتور ۲-۶

و

- وزن بار خودرو ۶-۱۱۴
 وزن خالص پایه ۶-۱۱۴
 وزن خالص خودرو ۶-۱۱۴
 وزن خالص خودرو ۹-۴
 وزن خودرو ۶-۱۱۴
 وزن ناخالص خودرو (GVW) ۶-۱۱۴
 وزن ناخالص روی اکسل (GAW) ۶-۱۱۴
 ویژگی‌های سیستم صوتی شما ۵-۷۰
 ویژگی‌های سیستم صوتی شما ۵-۸

ه

- هشدار باز ماندن سانروف ۴-۴۵
 هشدارهای ایمنی تکمیلی ۳-۶۵
 هشدارهای برنامه تعمیر و نگهداری ۸-۱۰
 هشدارهای تعویض لامپ ۸-۸۲
 هشدارهای کمربند ایمنی ۳-۲۸
 هشدارهای مرتبط با امور تعمیر و نگهداری قابل انجام توسط مالک خودرو ۸-۶
 همراه داشتن تجهیزات اضطراری ۶-۱۰۲
 هوای پاکیزه ۴-۱۵۴

ی

- یدک کشیدن تریلر ۶-۱۰۳

