

راهنمای استفاده از خودروی

P I C A N T O

شرکت اطلس خودرو

نگارش ۱ - تابستان ۹۱

مشخصات

نام : راهنمای استفاده از خودروی پیکانتو

KIA - PICANTO OWNER'S MANUAL

تعداد صفحات : ۴۳۲ صفحه

سفارش دهنده : شرکت اطلس خودرو - تلفن ۴۴۵۶۱۲۳۴

ترجمه و تنظیم : شرکت **۹۰ استاران**

تلفن : ۶۶۵۹۳۵۱۱-۶

شرکت (کمپانی) کیا

از خرید خودروی کیای KIA جدید از شما متشکریم. به عنوان سازنده‌ای جهانی که بر روی ساخت خودروهایی با کیفیت بالا و بهادادن به ارزش پول شما متمرکز شده است، کیا موتورز KIA MOTORS در زمینه فراهم آوردن تجربه‌ای در خدمات پس از فروش بالاتر از توقعات شما، متخصص می‌باشد. در تمامی عملیات‌های مجاز کیا KIA افرادی که به قول "پشتیبان همچون خانواده" متعهد هستند با گرمی، مهمان‌نوازی و به صورت حرفه‌ای با شما برخورد خواهند نمود. کلیه اطلاعات موجود در این کتابچه راهنمای مالک مطابق با زمان انتشار آن است. با وجود این، کیا حق ایجاد تغییرات در خصوصیات و طراحی خودرو را در هر زمان بدون اعلام قبلی برای ایجاد محصولی بهتر برای خود محفوظ نگه می‌دارد. این کتابچه راهنما تمامی مدل‌های کیا KIA و شرح و توضیح تجهیزات انتخابی و همچنین تجهیزات استاندارد را در بردارد؛ در نتیجه ممکن است در این کتابچه اطلاعات تجهیزات و امکاناتی را بیابید که در خودروی شما وجود نداشته باشد.

از خودرو خود و تجربه "پشتیبان، همچون خانواده" کیا لذت ببرید

از اینکه خودرو **کیا** را انتخاب کرده اید، متشکریم.

در صورت نیاز به سرویس، به خاطر داشته باشید، عاملیت مجاز **کیا**، خودروی شما را بهتر از هر کسی می‌شناسد. عاملیت مجاز از تکنسین و مکانیک‌های آموزش دیده در کارخانه سازنده، ابزارهای مخصوص توصیه شده و قطعات یدکی اصلی **کیا** برخوردار بوده و حداکثر سعی خود را در جهت رضایت کامل شما بکار می‌گیرد.

از آنجا که مالکین بعدی این خودرو نیز مانند شما به این اطلاعات مهم نیاز دارند، در صورت فروش خودرو، این کتابچه باید در خودرو باقی بماند.

این کتابچه راهنما، شما را با نحوه استفاده و نگهداری از خودرو و همچنین اطلاعات ایمنی راجع به خودروی جدیدتان آشنا می‌کند. این کتابچه توسط کتابچه گارانتی و تعمیر و نگهداری که اطلاعات مهم مرتبط با تمام گارانتی‌های خودرو شما را ارائه می‌دهد، تکمیل می‌شود. از شما می‌خواهیم این نشریات را با دقت مطالعه نموده و از توصیه‌های ارائه شده آن جهت استفاده لذت بخش و ایمن از خودروی جدید خود پیروی کنید.

کیا KIA طیف متنوع وسیعی از تجهیزات قابل انتخاب، اجزاء و خصوصیات را برای مدل‌های متفاوت خود ارائه می‌دهد. بنابراین برخی تجهیزات شرح داده شده و تصاویر گوناگون آنها، ممکن است در مورد خودروی شما صدق نکند.

اطلاعات و مشخصات ارائه شده در این کتابچه راهنما مطابق با زمان انتشار آن است. **کیا** حقوق عدم ادامه یا ایجاد تغییر در خصوصیات و طراحی خودرو را در هر زمانی بدون اعلام قبلی و هر گونه الزام، برای خود محفوظ نگه می‌دارد. در صورت وجود ابهام، همیشه موارد را با عاملیت مجاز **کیا** در میان بگذارید.

اطمینان داشته باشید ما به طور مستمر، پیگیر لذت بردن از رانندگی و رضایت خاطر شما از خودروهای **کیا** هستیم.

© گروه شرکتهای خودرو سازی **کیا** ۲۰۱۱

شرکت **کیا** موتور کلیه حقوق کپی رایت این کتابچه به هر شیوه اعم از الکترونیکی یا مکانیکی شامل عکس برداری، ضبط یا ذخیره در هر گونه بانک اطلاعاتی یا سیستم بانوئسی یا ترجمه کامل یا بخشی را بدون اجازه کتبی برای خود محفوظ نگه دارد.

۱	مقدمه
۲	فودروی شما در یک نگاه
۳	مشخصات ایمنی فودروی شما
۴	مشخصات فودروی شما
۵	رانندگی با فودروی شما
۶	نمونه رفتار در مواقع اضطراری
۷	تعمیر و نگهداری
۸	مشخصات فنی و اطلاعات مورد نیاز مشتری
I	فهرست الفبایی

فهرست مندرجات

- نحوه استفاده از این کتابچه راهنما / ۱-۲
- الزامات سوخت / ۱-۲
- مراحل آب بندی کردن خودرو / ۱-۴
- علائم نمایشی صفحه نمایشگرها / ۱-۵

نمونه استفاده از این کتابچه راهنما

هدف ما کمک به برآورده شدن حداکثر رضایت شما از رانندگی خودروی خود است. کتابچه راهنمای مالک به انحاء مختلف می‌تواند کمک کار شما در این امر باشد. توصیه جدی ما خواندن کل این کتابچه راهنما است. لذا برای به حداقل رساندن خطر مرگ یا آسیب دیدگی باید موارد **اخطار و هشدارهای** ارائه شده در این کتابچه راهنما را مطالعه کنید.

تصاویر همراه با متن در کتابچه برای تشریح چگونگی کسب حداکثر رضایت از خودرو ارائه شده‌اند. با خواندن کتابچه راهنما شما از خصوصیات، اطلاعات ایمنی مهم و نکات مهم رانندگی در شرایط مختلف جاده آگاه می‌شوید.

تیترا کلی بخش‌ها در جدول فهرست مندرجات ارائه شده است. همچنین با استفاده از فهرست الفبایی می‌توان جستجوی موضوع مورد نیاز را آغاز نمود. این فهرست لیست اطلاعات موجود در کتابچه راهنما را به صورت الفبایی دارا است.

بخش‌ها: این کتابچه دارای ۸ بخش به علاوه یک فهرست الفبایی است. هر بخش با فهرست خلاصه مطالب مندرج در آن بخش آغاز می‌شود، بنابراین با یک نگاه کوتاه به فهرست هر بخش، می‌توانید از موجود بودن یا نبودن اطلاعات مورد نیاز خود در آن بخش آگاه شوید.

الزامات سوخت

موتور بنزینی

بنزین بدون سرب

برای اروپا

خودروی جدید شما، به نحوی طراحی شده که برای عملکرد ایده‌آل از بنزین بدون سرب مطابق با استاندارد EN 228 با عدد اکتان RON95 (عدد اکتان آزمایشگاهی) / AKI 91 (عدد ضد کوبش موتور) یا بالاتر استفاده کند.

می‌توانید از بنزین بدون سرب با عدد اکتان RON 91 تا AKI 94/87 تا 90 استفاده نمایید، اما در این صورت عملکرد خودرو اندکی کاهش می‌یابد.

بجز اروپا

خودروی جدید کیای شما، به نحوی طراحی شده است که فقط با سوخت بدون سرب با عدد اکتان ۹۱ RON (عدد اکتان آزمایشگاهی) / AKI ۸۷ (عدد ضد کوبش موتور) یا بالاتر استفاده کند.

خودروی نوی شما برای دستیابی به حداکثر کارایی عملکرد با بنزین بدون سرب همراه با حداقل گازهای خروجی اگزوز و کمترین مقدار دوده گرفتگی شمع طراحی شده است.

در این کتابچه راهنما به **اخطارها، هشدارها و یادآوری‌های** مختلفی بر خواهید خورد. این موارد برای ارتقاء ایمنی شخصی شما گردآوری شده‌اند. شما باید به دقت همه روش‌ها و توصیه‌های ارائه شده در این **اخطارها، هشدارها و یادآوری‌ها** را خوانده و از آنها پیروی کنید.

⚠️ اخطار

اخطار به شرایطی که بی‌اعتنایی به آن می‌تواند به صدمات جسمی، آسیب دیدگی شدید یا مرگ منجر شود، اشاره دارد.

⚠️ هشدار

هشدار به شرایطی که بی‌اعتنایی به آن می‌تواند به آسیب دیدگی خودرو منجر شود، اشاره دارد.

* یادآوری

یادآوری به اطلاعات قابل توجه یا مفید اشاره دارد.

بنزین حاوی الکل و متانول

گسهول، مخلوط بنزین و اتانول (که به نام الکل غلات نیز شناخته می‌شود) یا بنزین یا گسهول حاوی متانول (که به نام الکل چوب نیز شناخته می‌شود) همراه یا به جای بنزین سرب دار یا بدون سرب در بازار عرضه می‌شود.

از گسهول حاوی بیش از ۱۰٪ اتانول و از بنزین یا گسهول حاوی هرگونه متانول استفاده نکنید. هر کدام از این سوخت‌ها ممکن است باعث بروز مشکل در کارایی عملکرد و خرابی سیستم سوخت رسانی خودرو شوند.

در صورت بروز مشکل در عملکرد خودرو، استفاده از هر نوع گسهول را متوقف کنید.

خرابی خودرو یا بروز هر گونه مشکل در کارایی عملکرد خودرو که ناشی از استفاده از سوخت‌های زیر باشد، ممکن است توسط سازنده خودرو پوشش گارانتی داده نشود:

۱. گسهول حاوی بیش از ۱۰٪ اتانول

۲. بنزین یا گسهول حاوی متانول

۳. بنزین سرب دار یا گسهول سرب دار

هشدار

هرگز از گسهول حاوی متانول استفاده نکنید. استفاده از هر نوع محصول گسهول که آسیب‌زننده به کارایی عملکرد خودرو باشد را متوقف کنید.

بنزین سرب دار (در صورت مجهز بودن)

طراحی خودروی کیا برای بعضی از کشورها بگونه‌ایست که استفاده از بنزین معمولی برای آن امکان پذیر است. اگر قصد استفاده از بنزین معمولی را دارید باید قبلاً از عاملیت مجاز کیا درباره اینکه خودرو شما قادر به استفاده از بنزین معمولی است یا خیر، سؤال کنید.

عدد اکتان بنزین بدون سرب و بنزین سرب دار یکسان است.

هشدار

هرگز از بنزین سرب دار استفاده نکنید. استفاده از بنزین سرب‌دار برای میدل کاتالیستی مضر بوده و باعث معیوب شدن حسگر اکسیژن سیستم کنترل موتور می‌شود. همچنین بنزین سرب دار بر سیستم کنترل گازهای خروجی تاثیر منفی می‌گذارد.

هرگز هیچ نوع ماده تمیز کننده سیستم سوخت رسانی به جز آنچه مشخصاً توصیه شده است را در باک سوخت نریزید (برای اطلاع از جزئیات بیشتر با عاملیت مجاز کیا تماس بگیرید).

اخطار

- در هنگام بنزین زدن پس از قطع شدن اتوماتیک جریان توسط سر شلنگ پمپ دستگاه جایگاه سوخت، بنزین اضافه نکنید.
- برای جلوگیری از پاشیده شدن بنزین به بیرون در صورت تصادف، همیشه بسته بودن محکم درب باک را کنترل کنید.



استفاده از MTBE

توصیه می‌شود سوخت‌های حاوی بیش از ۱۵/۰٪ حجمی MTBE (متیل تری‌تاری بوتیل اتر) (حاوی ۲/۷٪ وزنی اکسیژن) در خودرو شما مورد استفاده قرار نگیرد.

سوخت‌های حاوی بیش از ۱۵/۰٪ حجمی MTBE (حاوی ۲/۷٪ وزنی اکسیژن) ممکن است کارایی عملکرد خودرو را کاهش داده، باعث تولید بخار و هوا گرفتن سیستم سوخت رسانی یا بد روشن شدن خودرو شوند.

هشدار

گارانتی محدود خودرو نو شما ممکن است خرابی سیستم سوخت رسانی و هرگونه مشکل کارایی عملکرد خودرو که بر اثر استفاده از سوخت‌های حاوی متانول یا سوخت‌های حاوی بیش از ۱۵/۰٪ حجمی MTBE (متیل تری‌تاری بوتیل اتر حاوی ۲/۷٪ وزنی اکسیژن) به وجود آمده باشد را پوشش ندهد.

از متانول استفاده نکنید

سوخت‌های حاوی متانول (الکل چوب) نباید در خودرو شما مورد استفاده قرار گیرد. این نوع سوخت می‌تواند کارایی عملکرد خودرو را کاهش داده و به اجزاء سیستم سوخت رسانی خودرو صدمه بزند.

افزودنی سوخت

کیا توصیه می‌کند که از بنزین با کیفیت خوب مطابق با استاندارد اروپایی EN 228 یا مشابه آن استفاده نمایید. برای افرادی که سوخت با کیفیت در دسترس ندارند، خودروی آنها با مشکل استارت می‌خورد و موتور به نرمی کار نمی‌کند، در اروپا هر ۱۵/۰۰۰ کیلومتر و در کشورهای بجز اروپا هر ۵/۰۰۰ کیلومتر افزودن افزودنی‌ها توصیه می‌شود. افزودنی‌ها و نحوه استفاده از آنها در عاملیت مجاز کیا در اختیار شما قرار می‌گیرد. افزودنی‌ها را با هم مخلوط نکنید.

استفاده از خودرو در کشورهای دیگر

اگر تصمیم دارید با خودروی کیا خود در کشور دیگری رانندگی کنید، نکات زیر را حتماً رعایت نمایید:

- همه مقررات مربوط به ثبت و بیمه در کشور موردنظر را بررسی کنید.
- از وجود سوخت مورد تایید در کشور موردنظر اطمینان حاصل کنید.

مراحل آبندی کردن خودرو

دوره خاصی برای آبندی کردن خودرو مورد نیاز نیست. با انجام چند عمل ساده حین استفاده از خودرو در ۱۰۰۰ کیلومتر اول، به عملکرد، عمر مفید و مصرف اقتصادی خودرو می‌افزاید.

- به موتور زیاد گاز ندهید.
- هنگام رانندگی دور موتور را بین ۲۰۰۰ و ۴۰۰۰ دور در دقیقه نگهدارید.
- به مدت طولانی با یک سرعت ثابت چه سریع و چه کند رانندگی نکنید. برای آبندی مناسب موتور، باید سرعت موتور تغییر کند.
- از توقف‌های ناگهانی به جز در مواقع اضطراری خودداری کنید تا ترمزها به خوبی جابجاقتند.
- برای بیش از ۳ دقیقه موتور را در دور آرام نگه ندارید.
- در ۲۰۰۰ کیلومتر اول رانندگی با خودرو هیچ تریلری را بکسل نکنید.

علائم نمایشی صفحه نمایشگرها

	چراغ هشدار کیسه هوا*		چراغ هشدار ترمز دستی و روغن ترمز		چراغ هشدار نشانگر وجود عیب	
۱	چراغ هشدار ABS*		چراغ هشدار سیستم شارژ		چراغ هشدار سیستم ESP*	
۲	چراغ هشدار کمربند ایمنی		چراغ هشدار باز بودن درب پشتی		چراغ هشدار غیر فعال بودن سیستم ESP OFF*	
۳	چراغ هشدار نشانگر چرخ‌های راهنما		چراغ هشدار باز بودن درب		چراغ هشدار سرعت بیش از حد*	
۴	چراغ هشدار نشانگر نور بالا		چراغ هشدار سیستم ضد سرقت (ایموبلایزر)		چراغ هشدار سیستم غربیلک فرمان الکتریکی ESP*	
۵	چراغ هشدار نشانگر نور پایین		چراغ هشدار بیرون بودن کلید*		چراغ هشدار دمای مایع خنک کننده موتور	
۶	چراغ هشدار نشانگر چرخ‌های عقب		چراغ هشدار پایین بودن باتری کلید*		چراغ هشدار نشانگر ECO*	
۷	چراغ هشدار نشانگر مه شکن جلو*		چراغ هشدار وضعیت دنده*		چراغ هشدار توقف اتوماتیک مربوط به سیستم ISG*	
۸	چراغ هشدار نشانگر مه شکن عقب*		چراغ هشدار دنده بهینه دنده معمولی*		چراغ هشدار سوخت بنزینی	
۱	چراغ هشدار فشار روغن موتور		چراغ هشدار پایین بودن سطح سوخت			

* : در صورت مجهز بودن

* برای جزئیات بیشتر فصل ۴ "صفحه نمایشگرها" را مطالعه نمایید.

نمای تصویری داخل خودرو / ۲-۲

نمای تصویری جلو داشبورد / ۲-۳

نمای تصویری محفظه موتور / ۲-۴

1. کلید قفل / باز درب ۴-۱۶.....
2. کلید قفل مرکزی درب* ۴-۱۷.....
3. کلیدهای شیشه بالا برهای برقی* ۴-۲۱.....
4. کلید قفل شیشه بالا بر برقی* ۴-۲۴.....
5. کلید کنترل از راه دور آینه‌های برقی بغل* ۴-۳۹.....
6. کلید تا کردن آینه‌های برقی بغل* ۴-۴۰.....
7. اهرم ضامن درب موتور ۴-۲۶.....
8. اهرم آزاد کننده درپوش باک سوخت ۴-۲۸.....
9. غربلیک فرمان ۴-۳۵.....
10. اهرم کنترل خم نمودن غربلیک فرمان* ۴-۳۶.....
11. کلید کنترل ارتفاع شعاع نور چراغهای جلو* ۴-۷۶.....
12. دکمه خاموش OFF سیستم توقف و حرکت* ۵-۱۲.....
13. حالت استفاده از بنزین ۵-۱۷.....
14. دکمه خاموش نمودن سیستم ESPOFF* ۵-۲۸.....
15. کلید گرمکن غربلیک فرمان* ۴-۳۶.....
16. جعبه فیوز ۷-۵۲.....
17. پدال ترمز ۵-۳۳.....
18. پدال گاز

* در صورت مجهز بودن

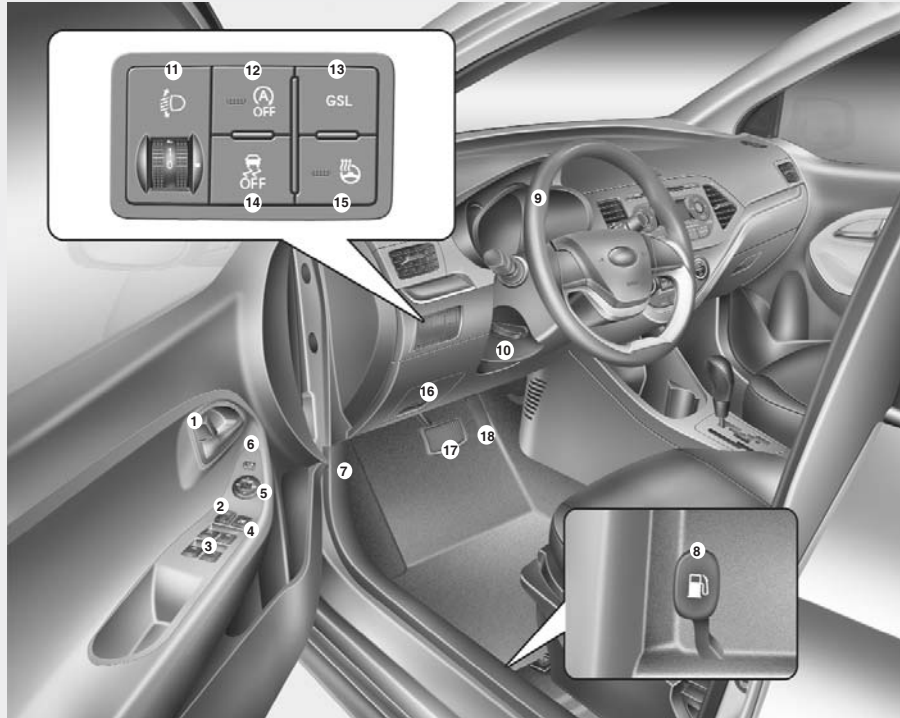

۱
۲
۳
۴
۵
۶
۷
۸
۹

1. صفحه نشانگرها. ۴-۴۲
2. بوق. ۴-۳۷
3. کیسه هوای جلوی راننده*. ۳-۴۶
4. کلید چراغها/ دسته راهنما. ۴-۷۱
5. اهرم کنترل برف پاککن/ شیشه شوی. ۴-۷۷
6. سوئیچ* یا دکمه روشن / خاموش موتور*
7. چراغهای اعلام خطر (فلاشر). ۴-۶۹، ۶-۲
8. سیستم صوتی*. ۴-۱۱۰
9. سیستم کنترل کیفیت هوا*. ۴-۸۴، ۴-۹۳
10. اهرم دسته دنده*. ۵-۲۴، ۵-۲۷
11. کلیدهای کنترل سیستم صوتی روی غریبک فرمان* . ۴-۱۱۱
12. کیسه هوای جلوی سرنشین جلو*. ۳-۴۶
13. جعبه داشبورد. ۴-۱۰۳
14. اهرم ترمز دستی. ۵-۳۴
15. خروجی برق*. ۴-۱۰۶
16. فندک*. ۴-۱۰۴
17. گرمکن صندلی*. ۳-۷
18. کیسه هوای زانویی راننده*. ۳-۴۶



* در صورت مجهز بودن

نمای تصویری ممفظه موتور

■ موتور ۱/۰ لیتری LPG

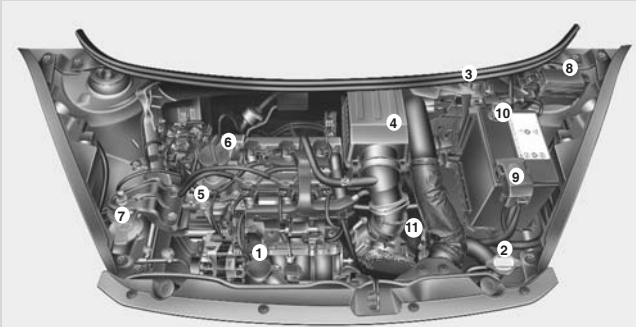

۱. مخزن ذخیره مایع خنک‌کننده موتور ۷-۲۵
۲. درپوش رادیاتور ۷-۲۶
۳. مخزن ذخیره روغن ترمز ۷-۲۷
۴. فیلتر تمیز کننده هوا ۷-۳۱
۵. گیج (میله اندازه‌گیر) روغن موتور ۷-۲۲
۶. درپوش فیلتر روغن موتور ۷-۲۲
۷. مخزن مایع شیشه شوی* ۷-۳۰
۸. جعبه فیوز ۷-۵۲
۹. قطب مثبت باتری ۷-۳۸
۱۰. قطب منفی باتری ۷-۳۸
۱۱. گیج (میله اندازه‌گیر) روغن گیربکس اتوماتیک* ۷-۲۸

* در صورت مجهز بودن

* : محفظه موتور واقعی خودرو ممکن است با تصویر متفاوت باشد.

■ موتور ۱/۲۵ لیتری بنزینی

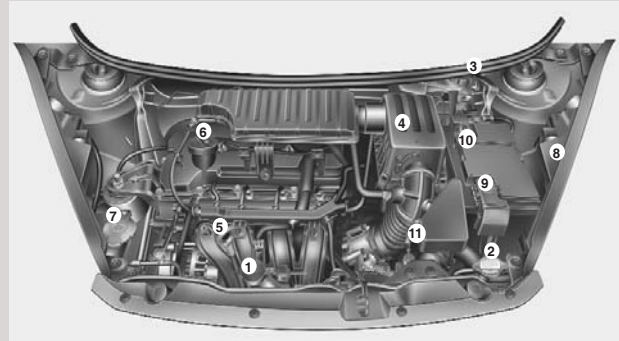

■ موتور ۱/۰ لیتری بنزینی

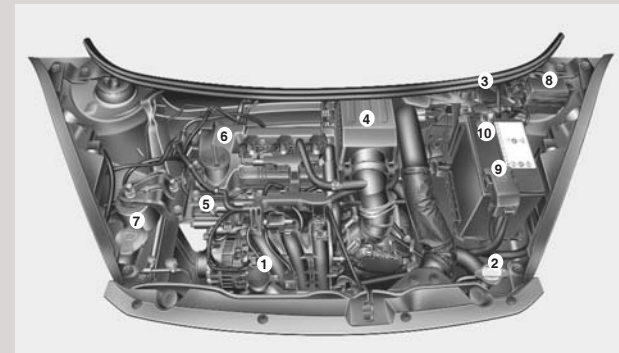

۱
۲
۳
۴
۵
۶
۷
۸
۹
۱۰
۱۱

صندلی / ۲-۳

کمربندهای ایمنی / ۱۵-۳

سیستم محافظتی کودک / ۲۸-۳

سیستم محافظت تکمیلی (کیسه هوا) / ۳۹-۳ SRS

۳

مشتملات ایمنی فودروی شما

صندلی

صندلی راننده

- (1) اهرم تنظیم صندلی به سمت جلو / عقب
- (2) اهرم کنترل خم کردن پشتی صندلی
- (3) اهرم تنظیم ارتفاع صندلی *
- (4) کلید گرمکن صندلی *
- (5) اهرم تنظیم پشت سری

صندلی سرنشین جلو

- (6) اهرم تنظیم صندلی به سمت جلو / عقب
- (7) اهرم کنترل خم کردن پشتی صندلی
- (8) کلید گرمکن صندلی *
- (9) صندلی‌های تاشو (برای ورود به خودروهای سه‌درب)
- (10) تنظیم پشت سری

صندلی عقب

- (11) پشت سری *
- (12) سیستم خم کردن پشتی صندلی *

* در صورت مجهز بودن

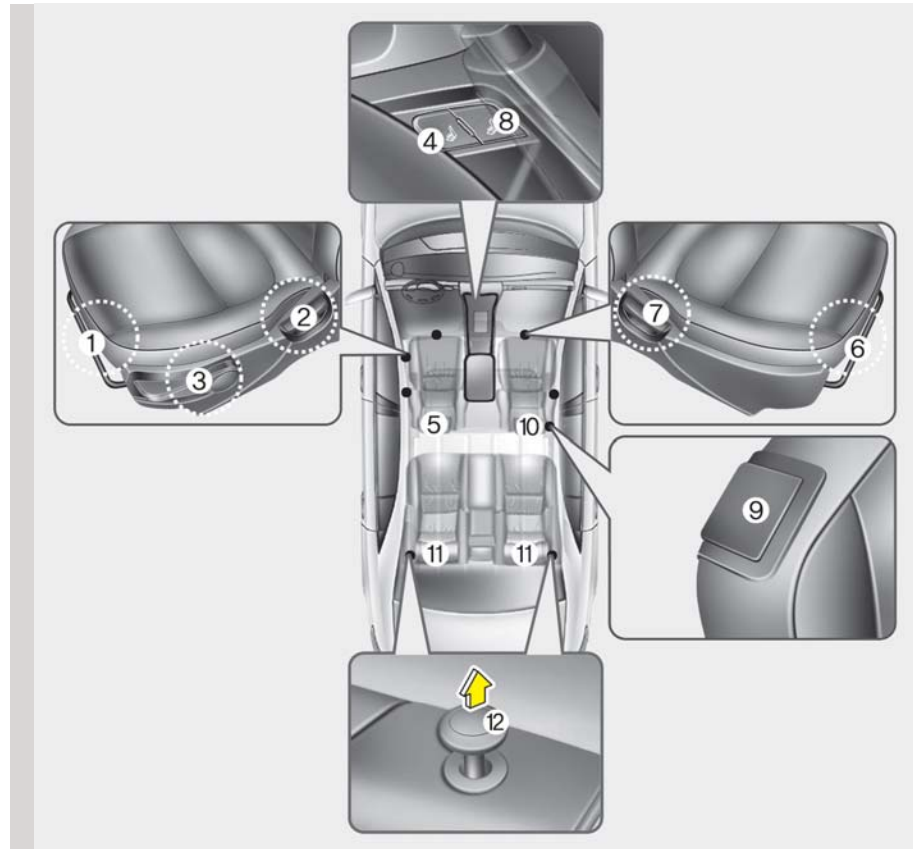



⚠️ **اخطار - صندلی راننده**

- هنگامی که خودرو در حال حرکت است، هرگز اقدام به تنظیم صندلی نکنید. این عمل می‌تواند باعث از دست دادن کنترل خودرو و تصادف منجر به مرگ، آسیب دیدگی جدی جسمی، یا لطمات مادی شود.
- اجازه ندهید هیچ چیزی در قرار گرفتن پشتی صندلی به حالت معمول اختلال ایجاد نماید. نگهداری اشیاء در حالت مقابله با پشتی صندلی یا به هر حالتی که در قفل شدن مناسب پشتی صندلی اختلال ایجاد نماید می‌تواند به آسیب‌های جدی جسمی یا آسیب‌های مرگ‌آور در توقف‌های ناگهانی یا تصادف، منجر شود.
- همیشه در حالیکه پشتی صندلی در حالت راست و قائم و تسمه روی پای کمر بند ایمنی در پایین‌ترین سطح و دور لگن به حالت چسبان قرار دارد، در خودرو سوار یا اقدام به رانندگی با آن نمایید. در صورت تصادف، این وضعیت کمر بند ایمنی، شما را در بهترین حالت محافظتی قرار می‌دهد.
- برای احتراز از آسیب دیدگی‌های جسمی غیر لازم ناشی از باز شدن کیسه هوا (ایر بگ)، همانند احتمال آسیب دیدگی شدید یا مرگ، همیشه حین کنترل راحت خودرو با فاصله حداقل ۲۵۰ میلیمتری سینه از غربیلک فرمان، در روی صندلی قرار بگیرید.



⚠️ **اخطار - مسئولیت راننده در قبال**

سرنشینان

رانند در خودرویی که پشت صندلی جلو خم شده ممکن است منجر به تصادف و در نتیجه صدمات شدید یا مرگ‌آور گردد. اگر صندلی جلو حین حرکت خودرو به سمت عقب خم شده باشد در هنگام بروز تصادف، لگن سرنشین از زیر کمر بند ایمنی سر خورده و نیروی شدیدی به شکم بدون حفاظ وارد می‌گردد، که باعث صدمات شدید یا مرگ‌آور داخلی می‌شود. راننده باید به سرنشینان هشدار دهد که پشتی صندلی را حین حرکت خودرو در حالت قائم نگه دارند.



⚠️ **اخطار**

هرگز از تشکچه‌های کاهش اصطکاک بین صندلی و سرنشین استفاده نکنید. ممکن است در صورت بروز تصادف یا ترمزهای ناگهانی باسن سرنشین از زیر کمر بند سر خورده، منجر به صدمات جسمی به دلیل عدم عملکرد صحیح کمر بند شود.



⚠️ **اخطار - اشیاء آزاد**

اشیاء آزاد یا غلتان قرار گرفته در محفظه زیر پای راننده می‌توانند در عملکرد پدال‌های زیر پا اختلال ایجاد کرده، احتمالاً باعث تصادف شوند. هیچ چیزی را زیر صندلی‌های جلو قرار ندهید.



⚠️ **اخطار - صندلی‌های قائم**

هنگامی که صندلی را به حالت قائم بر می‌گردانید پشتی صندلی را نگه داشته و آن را به آهستگی به عقب برگردانید، مراقب باشید کسی اطراف صندلی نباشد، اگر پشتی صندلی بدون نگه داشتن به سمت عقب بر گردد، ممکن است پشتی صندلی به عقب پریده، به جراحت شخصی که بین پشتی صندلی گیر افتاده منجر گردد.

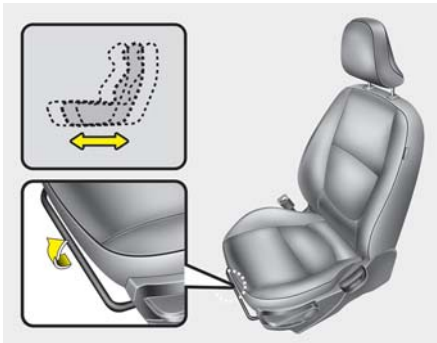

تنظیم صندلی جلو - دستی به سمت جلو و عقب

برای حرکت دادن صندلی به سمت جلو یا عقب :

۱. اهرم تنظیم کشویی صندلی را به سمت بالا کشیده، در این وضعیت نگه دارید.
 ۲. صندلی را به محل دلخواه سر دهید.
 ۳. اهرم رارها کرده و از قفل شدن صندلی در محل مورد نظر اطمینان حاصل کنید.
- صندلی را قبل از رانندگی تنظیم نموده و با سعی در جلو و عقب کردن صندلی بدون استفاده از اهرم از قفل شدن صندلی در محل خود اطمینان حاصل نمایید. اگر صندلی حرکت کند، درست قفل نشده است.

- برای جلوگیری از سوختگی احتمالی، موکت کف محافظه بار را خارج نکنید. سیستم کنترل گازهای خروجی در کف خودرو، دمای بالا ایجاد می‌کند.

⚠️ اخطار

پس از تنظیم صندلی، با سعی در حرکت دادن صندلی به جلو یا عقب بدون استفاده از اهرم ضامن قفل، از قفل شدن مطمئن صندلی اطمینان حاصل کنید. حرکت ناگهانی و دور از انتظار صندلی راننده ممکن است منجر به از دست دادن کنترل خودرو و در نتیجه تصادف گردد.

⚠️ اخطار - صندلی راننده

- به شدت احتیاط کنید تا دست‌ها یا دیگر اجسام بین مکانیسم صندلی در حال حرکت قرار نگیرند.
- از قراردادن فندک روی کف خودرو یا صندلی خودداری نمایید. حین کار با صندلی، گاز داخل فندک خارج شده، ممکن است منجر به آتش‌سوزی شود.

⚠️ اخطار - صندلی راننده

- پشتی صندلی عقب باید به طور ایمن قفل شود. در غیر این صورت ممکن است در صورت بروز تصادف یا ترمز ناگهانی سرنشینان و اجسام به جلو پرتاب شده منجر به صدمات جسمی جدی یا حتی مرگ گردند.
 - بارها باید به طور تخت در محافظه بار قرار گیرند. در صورتی که اجسام خیلی بزرگ، سنگین بوده یا باید بر روی هم توده شوند، آنها را محکم نمایید.
- در هیچ موقعیتی بارها نباید با ارتفاعی بیش از پشتی صندلی عقب بر روی هم توده شوند. عدم توجه به این اخطار می‌تواند منجر به صدمات جسمی جدی یا حتی مرگ بر اثر تصادف، واژگون شدن یا ترمز ناگهانی گردد.
- هیچ سرنشینی نباید در محدوده بار نشسته یا بر روی پشتی‌های تا شده صندلی‌ها بینشینند یا دراز بکشد. حین رانندگی، تمام سرنشینان باید به درستی در صندلی‌های نشسته و به نحو ایمن، محافظت شوند.
 - حین بازگرداندن پشتی صندلی به موقعیت قائم، با کشیدن صندلی به جلو و عقب، از قفل شدن محکم صندلی اطمینان حاصل نمایید.

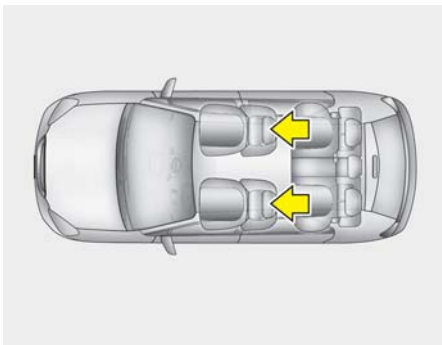

پشت سری

به منظور تامین ایمنی و آرامش، صندلی راننده و سرنشین جلو به پشت سری مجهز شده‌اند. پشت سری‌ها علاوه بر ارائه آسایش، به حفاظت از سر و گردن راننده و سرنشینان در صورت وقوع تصادف کمک می‌کنند.

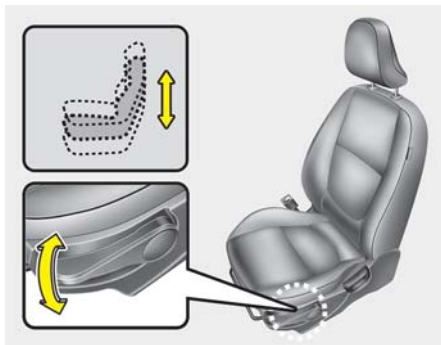

تنظیم ارتفاع تشک صندلی راننده

برای تغییر ارتفاع صندلی، اهرم کنترل ارتفاع تعبیه شده در سمت بیرون تشک صندلی را به سمت بالا یا پایین حرکت دهید.

- برای پایین آوردن تشک صندلی، اهرم کنترل ارتفاع صندلی را چند بار به سمت پایین فشار دهید.
- برای بالا بردن تشک صندلی، اهرم کنترل ارتفاع صندلی را چند بار به سمت بالا حرکت دهید.

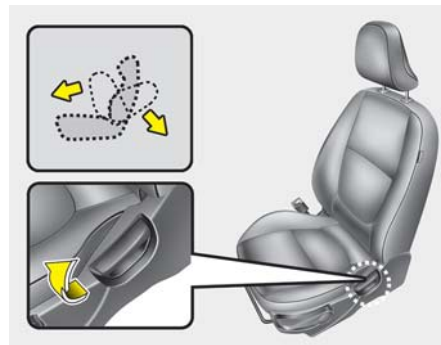

تنظیم زاویه پشتی صندلی راننده

برای خم کردن پشتی صندلی:

۱. کمی به سمت جلو خم شده و اهرم کنترل خم کردن پشتی صندلی واقع در سمت کناری عقب صندلی را بالا بکشید.
۲. با احتیاط به صندلی تکیه داده، پشتی صندلی را در موقعیت دلخواه تنظیم کنید.
۳. اهرم را رها کرده و از قفل شدن پشتی صندلی در موقعیت مورد نظر اطمینان حاصل کنید. (برای قفل شدن پشتی صندلی، اهرم باید به موقعیت اولیه خود باز گردد)

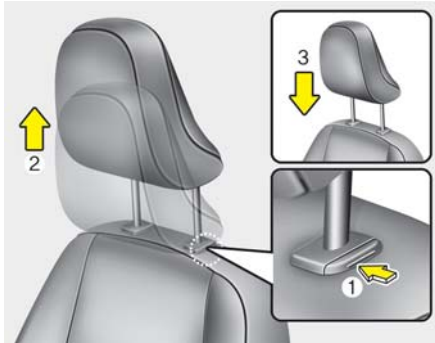

پیاده کردن

برای پیاده کردن پشت سری، آن را تا جایی که امکان دارد بالا ببرید. سپس دکمه آزاد کننده (1) را در حالیکه پشت سری را به سمت بالا (2) می‌کشید، فشار دهید.

برای نصب مجدد پشت سری، حین فشار دادن دکمه آزاد کننده (1) پایه بر روی پشت سری (3) را در سوراخ‌های تعبیه شده فشار دهید. سپس ارتفاع پشت سری را در میزان دلخواه تنظیم نمایید.

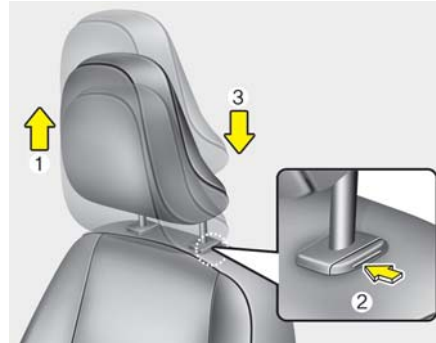

تنظیم ارتفاع پشت سری به سمت بالا و پایین

برای بالا آوردن پشت سری؛ آن را تا ارتفاع دلخواه (1) بالا آورید. برای پایین کشیدن پشت سری دکمه آزاد کننده (2) تعبیه شده بر روی بالای پشتی صندلی را فشار داده و نگه دارید، سپس پشت سری را تا ارتفاع دلخواه (3) پایین بیاورید.

⚠️ اخطار

- برای حداکثر تاثیر گذاری پشت سری در صورت وقوع تصادف، پشت سری‌ها باید به نحوی تنظیم شود که ارتفاع قسمت میانی پشت سری در ارتفاع مرکز ثقل سر سرنشین باشد. به طور کلی مرکز ثقل سر بیشتر افراد در ارتفاع برابر با بالای چشم سرنشین می‌باشد. همچنین، پشت سری‌ها باید تا آنجا که ممکن است نزدیک به سر سرنشین تنظیم گردد. به این دلیل، استفاده از پشتی‌هایی که بدن را از پشتی صندلی دور نگه می‌دارند توصیه نمی‌شود.
- برای کاهش خطر صدمه دیدن سر و گردن حین بروز تصادف احتمالی، در هنگام پیاده بودن پشت سری با خودرو رانندگی نکنید.
- هنگام نصب پشت سری، خطرات احتمالی صدمات گردن کاهش می‌یابد.
- در حالی که خودرو در حال حرکت است، ارتفاع پشت سری را تنظیم نکنید.

⚠️ اخطار

پس از تنظیم پشت سری برای حفاظت از سرنشین از قفل بودن پشت سری در محل خود اطمینان حاصل نمایید.

۱

۲

۳

۴

۵

۶

۷

۸

۹

* یادآوری

زمانیکه کلید گرم کن صندلی در وضعیت روشن ON قرار دارد، سیستم گرمایش صندلی بسته به دمای صندلی به طور اتوماتیک روشن یا خاموش می‌گردد.

⚠ هشدار

- در هنگام تمیز نمودن صندلی‌ها از حلال‌های ارگانیک نظیر تینر، بنزن، الکل، نفت و بنزین استفاده نکنید، استفاده از این مواد ممکن است باعث آسیب دیدن گرم کن صندلی‌ها شود.
- برای جلوگیری از گرم شدن بیش از حد گرم‌کن‌ها، در زمان روشن بودن گرم کن صندلی، از قرار دادن پتو، تشک یا روکش بر روی صندلی‌ها خودداری نمایید.
- از قراردادن اشیای سنگین یا دارای نقاط تیز بر روی صندلی‌های مجهز به گرمکن خودداری کنید. اجزای گرمکن صندلی ممکن است آسیب ببینند.

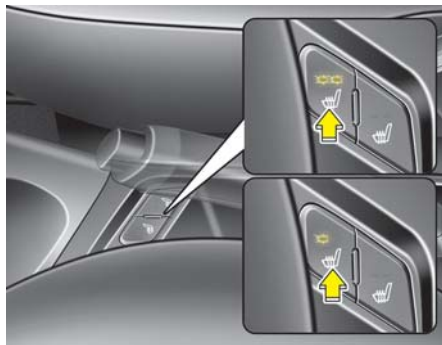

گرم کن صندلی (در صورت مجهز بودن)

گرم‌کن‌های صندلی به منظور گرم نمودن صندلی‌های جلو در هنگام سرد بودن هوا ایجاد شده‌اند. در هنگام قرار داشتن سوئیچ در وضعیت روشن ON، برای گرم شدن صندلی‌ها، کلید مرتبط با هر کدام از صندلی‌های راننده و یاسرنشین جلورا فشار دهید.

در هنگام معتدل بودن هوا و یا در شرایطی که به کار کردن گرمکن صندلی نیاز نیست، کلیدها را در وضعیت خاموش "OFF" قرار دهید.

- با هر بار فشار دکمه، تنظیمات دمای صندلی به نحو زیر تغییر می‌کند:



- با هر بار قرار دادن سوئیچ خودرو در وضعیت روشن، کلید گرمکن صندلی در وضعیت خاموش قرار می‌گیرد.



پشت سری‌های متحرک (فعال)

(در صورت مجهز بودن)

پشت سری متحرک (فعال)، به نحوی طراحی شده است که در هنگام برخورد از ناحیه عقب، به سمت جلو و بالا حرکت کند. این امر از حرکت سر راننده و سرنشین جلو به سمت عقب جلوگیری می‌کند، بنابراین مانع صدمات وارده بر گردن می‌شود.

⚠️ ⚠️ ⚠️

حین نشستن بر روی صندلی یا هنگامی که صندلی را به جلو و عقب می‌کشید، ممکن است فاصله‌ای بین صندلی و دکمه ضامن پشت سری ایجاد شود. از عدم گیرکردن انگشتان در این فاصله اطمینان حاصل نمایید.



جیب پشتی صندلی (در صورت مجهز بودن) جیبی در پشتی صندلی سرنشین جلو و راننده تعبیه شده است.

⚠️ **اخطار - جیب پشتی صندلی**

از قرار دادن اشیاء سنگین و تیز در جیب پشتی صندلی خودداری نمایید.
در صورت وقوع تصادف این اشیاء ممکن است از جیب صندلی خارج شده، به صدمات شدید سرنشینان خودرو منجر گردند.

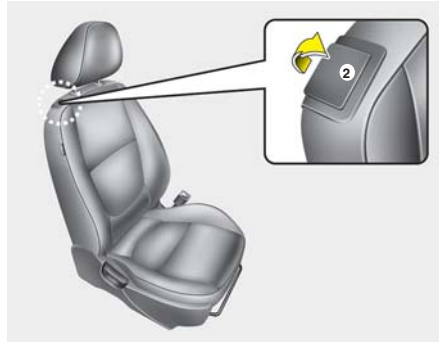

ورود به صندلی های عقب (فقط خودروهای سه درب)

برای ورود به صندلی های عقب، پشتی صندلی سرنشین جلو باید خم شود. با کشیدن اهرم (2) ورود به صندلی بر روی پشتی صندلی سرنشین جلو، پشتی صندلی سرنشین جلو، خم می شود. سپس صندلی را به جلو فشار دهید تا سرنشین وارد شود. با بلند کردن پشتی صندلی، پشتی صندلی باز شده و به وضعیت اصلی باز می گردد.

⚠️ **اخطار**

هرگز حین حرکت خودرو یا زمانی که سرنشین در صندلی عقب نشسته است، اقدام به تنظیم صندلی نکنید؛ چرا که ممکن است صندلی ناگهان حرکت کرده و به سرنشین صدمه بزند.

⚠️ **اخطار - سوختگی بر اثر گرمکن صندلی**

بدلیل احتمال ایجاد حرارت شدید یا سوختگی در هنگام استفاده از گرمکن صندلی ها، سرنشینان باید شدیداً احتیاط را مراعات کنند. سرنشینان باید قادر به احساس گرمای بیش از حد گرمکن صندلی و خاموش نمودن گرمکن باشند. گرمکن در دمای کم نیز در صورت استفاده به مدت طولانی می تواند منجر به سوختگی شود. راننده بطور خاص باید شدیداً مراقب سرنشینان زیر باشد:

۱. اطفال خردسال، کودکان، افراد مسن و ناتوان یا بیماران سرپایی.
۲. افراد دارای پوست حساس یا حساس به سوختگی پوست.
۳. افراد خسته
۴. افراد مست
۵. افرادی که از داروهای مسکن یا خواب آور (قرص خواب آور، قرص سرما خوردگی و نظایر آنها) استفاده کرده اند.

۱

۲

۳

۴

۵

۶

۷

۸

۱

۱

۲

۳

۴

۵

۶

۷

۸

۹

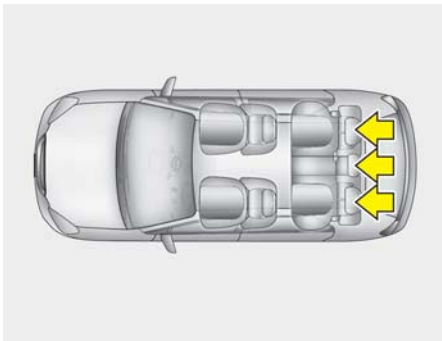

تنظیم صندلی عقب

پشت سری (در صورت مجهز بودن)

به منظور تامین ایمنی و آسایش، صندلی راننده و سرنشین جلو مجهز به پشت سری می باشد. پشت سری ها علاوه بر ارائه آسایش، به حفاظت از سر و گردن راننده و سرنشین جلو در صورت وقوع تصادف کمک می کنند.

⚠️ اخطار

- از آنجا که اجسام ممکن است حین رانندگی، حرکت کنند و مراقب باشید آنها را به نحوی درون سینی قرار دهید که صدا ایجاد نکرده یا ایمنی را به خطر نیاندازند.
- همیشه حین حرکت، سینی را بسته نگهدارید. سینی را با اجسام متعدد به نحوی پر نکنید که به راحتی بسته نشود.

⚠️ هشدار

برای جلوگیری از دزدی احتمالی، اجسام با ارزش را داخل سینی رها نکنید. سینی را می توان برای قرار دادن اجسام کوچک مورد نیاز راننده و سرنشین مورد استفاده قرار داد.

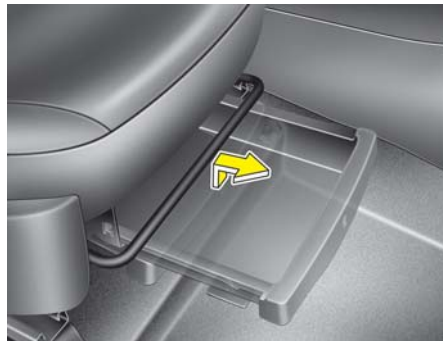

سینی زیرین صندلی سرنشین

(در صورت مجهز بودن)

برای باز کردن سینی، اهرم را به سمت بالا کشیده، سینی را به سمت جلو خارج نمایید.

⚠️ اخطار - مواد قابل اشتعال

از قرار دادن فندک، سیلندر گاز پروپان، یا دیگر مواد قابل اشتعال / انفجار بر روی سینی خودداری نمایید. ممکن است این اجسام حین قرار گرفتن خودرو در معرض حرارت بالا و به مدت طولانی، آتش گرفته و / یا منفجر شوند.



پیاده نمودن و نصب کردن (در صورت مجهز بودن) برای پیاده نمودن پشت سری، آن را تا جایی که امکان دارد بالا کشیده، سپس دکمه ضامن (1) را در حالیکه پشت سری را به سمت بالا می کشید (2)، فشار دهید.

برای سوار کردن مجدد پشت سری، پایه های پشت سری (3) را در سوراخهای تعبیه شده در پشتی صندلی قرار داده، در همان حین دکمه ضامن (1) را فشار دهید. سپس ارتفاع پشت سری را تنظیم نمایید.

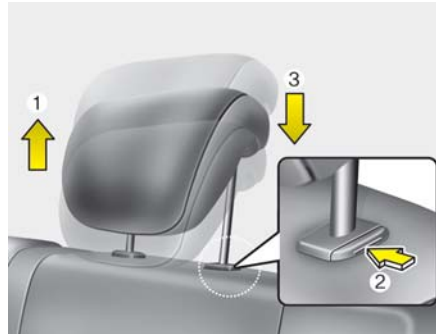

تنظیم ارتفاع به سمت بالا و پایین (در صورت مجهز بودن)

برای بالا بردن پشت سری، آن را تا موقعیت دلخواه (1) به سمت بالا بکشید. برای پایین بردن پشت سری، دکمه ضامن (2) واقع بر روی پایه محافظ پشت سری را فشار داده، نگهدارید و همزمان پشت سری را به سمت پایین تا رسیدن به موقعیت دلخواه (3) فشار دهید.

⚠️ اخطار

- برای حداکثر تأثیر پشت سری در هنگام وقوع تصادف، پشت سری باید طوری تنظیم شود که ارتفاع وسط پشت سری در امتداد مرکز ثقل سر فرد نشسته بر روی صندلی باشد. در حالت کلی، مرکز ثقل سر اکثر افراد، هم ارتفاع با بالای چشمان آنها می باشد. همچنین، پشت سری را طوری تنظیم کنید که فاصله سر از آن حداقل باشد. به همین دلیل استفاده از بالش‌تک‌هایی که فاصله بدن را از پشتی صندلی زیاد می کند توصیه نمی شود.
- بدون وجود پشت سری‌ها از خودرو استفاده نکنید، در صورت وقوع تصادف این امر ممکن است باعث صدمه دیدن جدی سرنشینان شود. پشت سری‌ها اگر به درستی تنظیم شوند می توانند حفاظت لازم را در مقابل صدمات وارده به گردن ارائه دهند.

⚠️ اخطار

برای ارائه حداکثر ایمنی سرنشینان، پس از تنظیم پشت سری، از قفل شدن آن در محل خود اطمینان حاصل نمایید.

۱

۲

۳

۴

۵

۶

۷

۸

۹

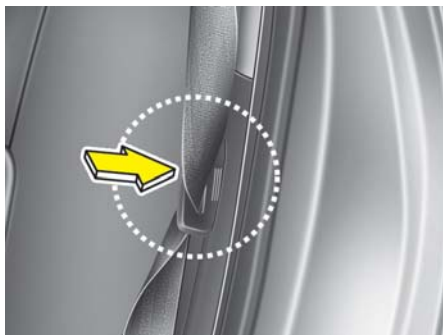

۱. پشتی صندلی جلو را در وضعیت قائم قرار داده و صندلی جلو را به سمت جلو هل دهید.

برای خم نمودن تشک و پشتی صندلی عقب :

پشتی صندلی‌های عقب را می‌توان برای فراهم آوردن فضای بار بیشتر خم نمود تا بتوان راحتتر به محفظه بار دسترسی پیدا کرد.

- برای بلند کردن پشتی صندلی، آن را بالا کشیده، فشار دهید تا صدای کلیک شنیده شود.
- حین باز گرداندن پشتی صندلی به وضعیت قائم، کمربندهای ایمنی صندلی‌های عقب را به نحوی قرار دهید که سرنشینان صندلی‌های عقب به راحتی از آن استفاده کنند.

⚠️ **اخطار**

در صورتی که پس از تا کردن صندلی‌های عقب، موقعیت راننده به درستی در صندلی حفظ نمی‌شود، صندلی‌های عقب را تا نکنید. چرا که تصادفات یا ترمزهای ناگهانی می‌توانند منجر به صدمه دیدن گردند.

تا کردن پشتی صندلی‌های عقب (در صورت مجهز بودن)

برای حمل راحتتر اشیای طولیل یا افزایش ظرفیت حمل بار خودرو، پشتی صندلی‌های عقب را می‌توان به سمت تشک تا نمود.

⚠️ **اخطار**

هدف از خم شدن پشتی (با تشک) صندلی‌های عقب حمل اشیاء طولیل‌تر از معمول در مواقع لازم است. هرگز اجازه ندهید سرنشین روی پشتی صندلی خم شده، در خودرو در حال حرکت بنشینند. این شیوه نشستن صحیح نیست و امکان استفاده از کمربند ایمنی در این حالت وجود ندارد. در صورت وقوع تصادف یا توقف ناگهانی این امر ممکن است منجر به صدمات جانی جدی یا مرگ‌آور شود. ارتفاع اجسام حمل شده روی پشتی خم شده صندلی عقب نباید از ارتفاع صندلی‌های جلو بیشتر باشد. این امر می‌تواند منجر به حرکت جسم یا بار به سمت جلو و صدمات جسمی و مادی در صورت توقف ناگهانی خودرو شود.

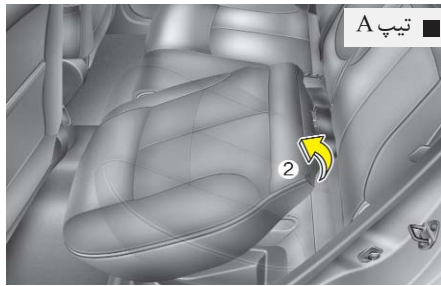

تیب A

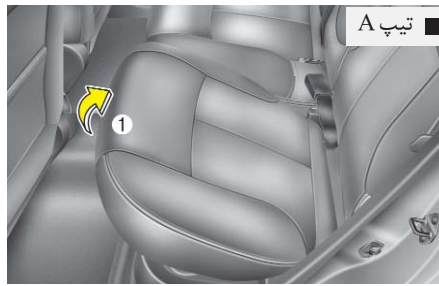

تیب A

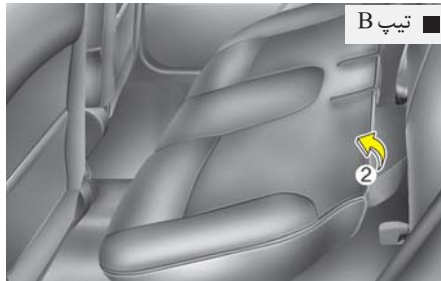

تیب B



تیب B

۴. بخش عقبی تشک صندلی (2) را بالا بکشید.

۳. بخش جلویی تشک صندلی (1) را بالا بکشید.

هشدار

- حین تا کردن یا باز کردن صندلی عقب، از حرکت صندلی جلو به طور کامل به سمت جلو اطمینان حاصل نمایید. در صورتی که فضای کافی برای تا کردن صندلی عقب وجود ندارد، هرگز با اعمال زور صندلی را تا نکنید. چرا که منجر به صدمه دیدن پشت سری و بخش‌های مربوطه صندلی می‌شود.
- پیش از استفاده از کمربند ایمنی صندلی، از خارج نمودن آن از نگهدارنده اطمینان حاصل نمایید.
- در صورتی که کمربند ایمنی را حین قرار داشتن در نگهدارنده، بیرون بکشید. کمربند ایمنی یا نگهدارنده آن صدمه می‌بیند.
- از نگهدارنده فقط زمانی که سرنشینی در صندلی عقب نیست یا زمانی که باید صندلی عقب را تا کنید، استفاده نمایید.

۲. زبانه فلزی کمربند ایمنی صندلی عقب را به داخل نگهدارنده فرو کنید تا کمربند ایمنی صدمه نبیند.

۱

۲

۳

۴

۵

۶

۷

۸

۱

- ۱
- ۲
- ۳
- ۴
- ۵
- ۶
- ۷
- ۸
- ۹

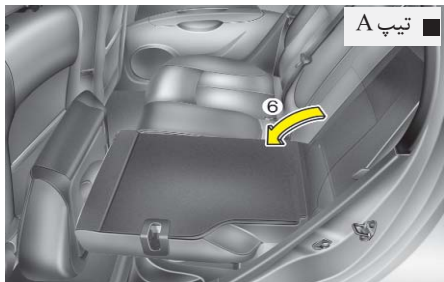

تیپ A

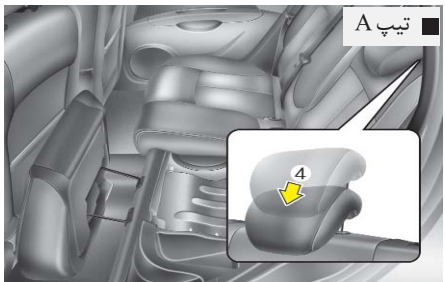

تیپ A

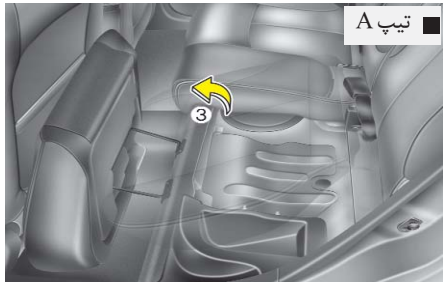

تیپ A

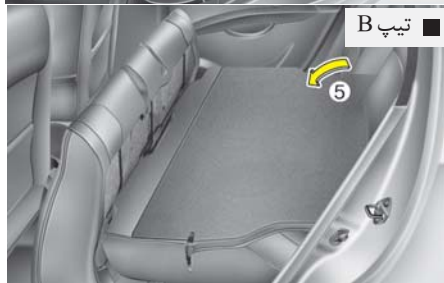

تیپ B



تیپ B

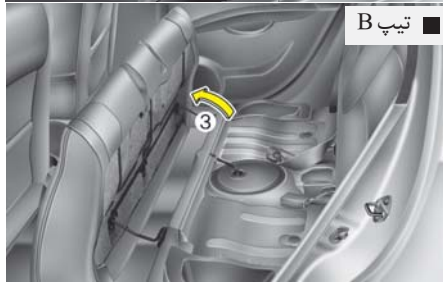

تیپ B

۸. پشتی صندلی را به سمت جلو و پایین خم نمایید (5)، (6).

۶. پشت سری (4) را تا جای ممکن پایین بیاورید.
۷. اهرم ضامن قفل (4) را بیرون بکشید.

۵. تشک صندلی (3) را محکم حرکت دهید.

⚠️ اخطار

در صورتی که پس از خم نمودن صندلی عقب، راننده با توجه به خصوصیات فیزیکی بدن خود، نمی‌تواند در صندلی راحت بنشیند، صندلی عقب را خم نکنید. چرا که در صورت بروز تصادف یا ترمزهای ناگهانی، صدمات جسمی افزایش می‌یابد.

برای باز کردن صندلی عقب :

۱. پشتی صندلی را بلند کرده و به سمت عقب فشار دهید تا با صدای کلیک در محل خود قفل شود.
۲. تشک صندلی را حرکت داده و به سمت پایین در وضعیت صحیح فشار دهید.
۳. کمر بند ایمنی صندلی عقب را در وضعیت صحیح قرار دهید.

⚠️ **اخطار**

در هنگام بازگرداندن پشتی صندلی عقب بحالت قائم (پس از هر بار تا کردن پشتی به سمت پایین): مواظب باشید تسمه‌ها یا قفل کمر بندهای ایمنی لای صندلی عقب گیر نکرده یا دچار آسیب دیدگی نشوند. با فشار دادن بالای پشتی صندلی، از قفل شدن کامل پشتی در موقعیت قائم، اطمینان حاصل کنید. در غیر اینصورت، در هنگام تصادف یا توقف ناگهانی، پشتی صندلی می‌تواند به سمت جلو تا شده، اجازه دهد بار به سمت جلو حرکت کرده و وارد اتاق سرنشین شود. این امر می‌تواند باعث صدمات جدی جسمی یا مرگ‌آور شود.

⚠️ **هشدار - صدمه دیدن کمر بندهای**

ایمنی صندلی‌های عقب زمانی که پشتی صندلی‌های عقب را خم کنید، قفل را بین تشک و پشتی صندلی جا بزنید. این عمل از صدمه دیدن کمر بند توسط پشتی صندلی جلوگیری می‌کند.

⚠️ **هشدار - کمر بندهای ایمنی صندلی‌های عقب**

حین بازگرداندن پشتی صندلی‌های عقب به وضعیت قائم، به خاطر داشته باشید که تسمه‌های روی شانه را به وضعیت صحیح باز گردانید.

⚠️ **اخطار - بار**

برای جلوگیری از پرتاب شدن بار به اطراف در داخل خودرو (در اثر تصادف) و در نتیجه صدمه دیدن سرنشینان خودرو، بارها همیشه باید به‌نحو مطمئن در محل بسته و محکم شوند. همچنین در هنگام قراردادن اشیاء بر روی صندلی‌های عقب باید به شدت مراقب بوده؛ چرا که در صورت تصادف از ناحیه جلو این اشیاء ممکن است با سرنشینان جلو برخورد نمایند.

⚠️ **اخطار - سوار و پیاده کردن بار**

در هنگام سوار و پیاده کردن بار از قرار داشتن سوئیچ خودرو در موقعیت خاموش OFF، قرار داشتن گیربکس اتوماتیک در موقعیت پارک P یا گیربکس معمولی در دنده ۱ و درگیر بودن ترمز دستی اطمینان حاصل کنید. عدم رعایت این موارد ممکن است باعث حرکت خودرو در اثر حرکت دادن ناخواسته دسته دنده به موقعیت‌های دیگر شود.

کمربندهای ایمنی

سیستم محافظت از سرنشین کمربند ایمنی

⚠️ اخطار

- برای استفاده از حداکثر مزایای سیستم محافظت از سرنشین، همیشه در هنگام حرکت خودرو کمربندها باید بسته شده باشند.
- حداکثر تاثیر کمربندها زمانی ارائه داده می‌شود که پشتی صندلی‌ها در حالت قائم قرار داشته باشد.
- کودکان ۱۲ ساله و کوچک‌تر همیشه باید به‌نحو مناسب در صندلی عقب مورد محافظت قرار گیرند. هرگز اجازه ندهید کودکان در صندلی جلو قرار گیرند. اگر کودک بزرگتر از ۱۲ سال، لازمست در صندلی جلو بنشینند، باید به‌نحو مناسب توسط کمربند مورد محافظت قرار گیرد و صندلی تا حد امکان به عقب کشیده شود.
- هرگز تسمه روی شانه کمربند را از زیر بازو یا پشت خود عبور ندهید. استفاده از تسمه روی شانه به‌نحو نامناسب می‌تواند باعث صدمات جسمی جدی در هنگام تصادف شود. تسمه روی شانه باید از وسط شانه از روی استخوان ترقوه عبور کند.

- از استفاده از تسمه‌های کمربند پیچ و تاب خورده احتراز کنید. تسمه کمربند پیچ و تاب خورده نمی‌تواند بخوبی وظیفه محافظتی خود را انجام دهد. در این وضعیت تسمه کمربند حتی ممکن است باعث ایجاد بریدگی در بدن شود. از عبور مستقیم و پیچیده نبودن تسمه کمربند اطمینان حاصل کنید.
- مراقب باشید به تسمه کمربند یا اجزای سخت دیگر آن صدمه وارد نکنید. اگر تسمه کمربند یا دیگر اجزا سخت آن آسیب دیده‌اند، آنها را تعویض کنید.

⚠️ اخطار

کمربندها برای تماس و مقابله با قسمت‌های استخوانی بدن طراحی شده‌اند و باید از قسمت پایین و جلو لگن، سینه و شانه‌ها برحسب مورد، عبور داده شوند. از عبور دادن تسمه روی پا از روی شکم باید احتراز شود. کمربندها باید تا حد ممکن بطور محکم همراه با آسایش تنظیم شوند، تا بتوانند محافظت لازمی که برای آن طراحی شده‌اند را ارائه دهند. کمربند شل و تاب‌دار تا حد بسیار زیادی حفاظت لازم از سرنشین را کاهش می‌دهد.

با اعمال مراقبت باید از آلوده شدن تسمه‌های کمربند با پولیش و واکس، روغن‌ها و مواد شیمیایی و بخصوص اسید باتری جلوگیری کرد. تمیز کردن می‌تواند با استفاده از آب و صابون رقیق به‌نحو ایمن انجام گیرد. در صورت نخ نما شدن، آلودگی و کثیفی شدید یا آسیب دیدن تسمه‌ها، کمربند باید تعویض شود. در صورت مورد استفاده بودن کمربند در زمان تصادف شدید، لازمست کل مجموعه کمربند تعویض شود، حتی اگر آسیب دیدگی مجموعه مشهود نباشد. از کمربندهای ایمنی به‌صورت پیچ و تاب خورده استفاده نکنید، هر مجموعه کمربند ایمنی باید توسط یک نفر استفاده شود؛ رد کردن کمربند ایمنی از روی کودک حین در آغوش گرفتن وی خطرناک است.

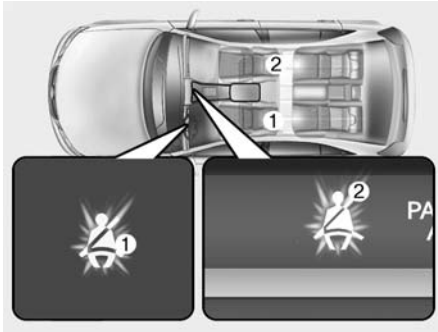

تیپ B
جلو

به عنوان یادآوری برای راننده و سرنشین جلو، با هر بار قرار دادن سوئیچ خودرو در وضعیت روشن "ON" و بدون توجه به حالت کمربند ایمنی، چراغ هشدار کمربند ایمنی راننده (1) و سرنشین جلو (2)، به مدت ۶ ثانیه روشن خواهد شد.

در صورتی که حین قرار داشتن سوئیچ خودرو در وضعیت روشن "ON" کمربند ایمنی راننده و یا سرنشین جلو باز باشد یا باز شود، چراغ هشدار مربوطه تا بستن کمربند ایمنی روشن خواهد ماند. در صورتی که در این حالت کمربند ایمنی خود را نیسته و با سرعت بیش از 9 km/h رانندگی نمایید تا کاهش سرعت به 6 km/h چراغ هشدار مربوطه چشمک خواهد زد.



هشدار کمربند ایمنی
تیپ A

به عنوان یادآوری برای راننده، اگر در هنگام قرار داشتن سوئیچ خودرو در وضعیت روشن "ON"، کمربند ایمنی راننده بسته نشده باشد یا پس از چرخاندن سوئیچ به موقعیت روشن "ON"، کمربند ایمنی راننده باز شود، چراغ هشدار کمربند ایمنی تا بستن کمربند ایمنی چشمک خواهد زد.

در صورتی که در هنگام قرار داشتن سوئیچ خودرو در وضعیت روشن "ON"، کمربند ایمنی راننده بسته نشده باشد یا پس از چرخاندن سوئیچ به موقعیت روشن "ON"، کمربند ایمنی راننده باز شود، آژیر هشدار کمربند ایمنی به مدت ۶ ثانیه به صدا در خواهد آمد. در این حالت، در صورت بستن کمربند ایمنی، بلافاصله قطع خواهد شد (در صورت مجهز بودن).

⚠️ اخطار

- استفاده کننده از کمربند نباید هیچگونه تغییری یا اضافه کردن تجهیزاتی را بر روی کمربند اعمال نماید که باعث شل شدگی تسمه کمربند توسط اجزای تنظیم کننده تسمه یا از تنظیم مجموعه کمربند جلوگیری نماید.
- حین بستن کمربند ایمنی، مراقب باشید زبانه قفل کمربند ایمنی را در قفل کمربند دیگری فرو نکنید. چرا که این عمل خطرناک بوده و کمربند ایمنی به طور مناسب از شما محافظت نخواهد کرد.
- از باز نمودن کمربند ایمنی و یا باز و بسته نمودن کمربند ایمنی حین رانندگی خودداری نمایید. چرا که ممکن است کنترل خودرو را از دست داده، منجر به بروز تصادف، صدمات جسمی جدی یا حتی مرگ گردید.
- حین بستن کمربند ایمنی، از برخورد زبانه کمربند ایمنی به اجسام سخت جلوگیری نمایید چرا که ممکن است به آسانی بشکند.
- از عدم قرار داشتن اجسام ریز درون قفل کمربند ایمنی اطمینان حاصل نمایید، در غیر این صورت، کمربند به طور صحیح بسته نخواهد شد.

۱

۲

۳

۴

۵

۶

۷

۸

۹

در صورتی که حین رانندگی با سرعت بیش از 20km/h، کمربند ایمنی عقب باز شود، چراغ هشدار کمربند ایمنی مربوطه چشمک زده و آژیر هشدار به مدت ۳۵ ثانیه به صدا در خواهد آمد.

با وجود این، در صورتی که کمربند ایمنی عقب روی پا/ شانه طرف مدت ۹ ثانیه پس از بستن کمربند ایمنی بسته و باز شود، هشدار کمربند ایمنی مربوطه عمل نخواهد کرد.

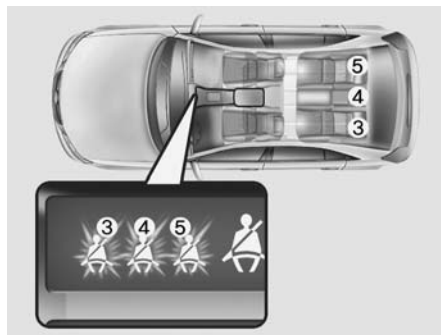

کمربند ایمنی صندلی عقب
(در صورت مجهز بودن)

در صورتی که سوئیچ خودرو در وضعیت روشن "ON" باشد (موتور حرکت نکند) و کمربند ایمنی روی پا/ شانه سرنشین عقب بسته نشده باشد، چراغ هشدار کمربند ایمنی مربوط تا بستن کمربند، روشن خواهد شد. پس از آن، در صورت بروز هر یک از حالات ذیل، چراغ هشدار کمربند ایمنی عقب مربوطه به مدت ۳۵ ثانیه، روشن خواهد شد:

- استارت زدن موتور حین باز بودن کمربند ایمنی عقب.
 - رانندگی با سرعت بیش از 9 km/h حین باز بودن کمربند ایمنی عقب.
 - حین رانندگی با سرعت بیش از 20 km/h، کمربند ایمنی عقب باز شود.
- در صورتی که کمربند ایمنی عقب بسته شود، چراغ هشدار بلافاصله خاموش خواهد شد.

در صورتی که در این حالت کمربند ایمنی خود را نبسته و با سرعت بیش از 20 km/h رانندگی نمایید، آژیر هشدار کمربند ایمنی به مدت ۱۰ ثانیه به صدا در آمده و چراغ هشدار مربوطه چشمک خواهد زد.

* یادآوری

- چراغ هشدار کمربند ایمنی سرنشین جلو، در مرکز جلو داشبورد قرار گرفته است.
- حتی در صورتی که صندلی سرنشین جلو خالی باشد، چراغ هشدار به مدت ۶ ثانیه چشمک زده یا روشن خواهد شد.
- ممکن است در صورت قرار دادن بار بر روی صندلی سرنشین جلو، هشدار صندلی سرنشین جلو عمل کند.

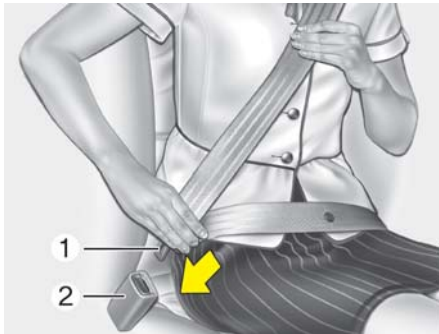

تسمه روی پا/شانه

برای بستن کمربند ایمنی:

برای بستن کمربند ایمنی، تسمه را از جمع کننده بیرون بکشید و زبانه فلزی (1) آن را در قفل کمربند (2) جابجایی کنید. وقتی زبانه فلزی قفل شود، صدای "کلیک" شنیده خواهد شد. فقط پس از آن که تسمه روی پای کمربند ایمنی به صورت دستی تنظیم شد و به صورت چسبان دور لگن قرار گرفت، طول تسمه روی شانه کمربند ایمنی به مقدار مناسب به طور اتوماتیک تنظیم می‌شود. اگر آرام به جلو خم شوید طول تسمه زیاد شده، اجازه حرکت به اطراف را می‌دهد. در صورت تصادف یا توقف ناگهانی خودرو، کمربند در موقعیت خود قفل می‌شود. همچنین اگر سریع به جلو خم شوید، باز هم کمربند ایمنی قفل می‌شود.

برای بالا بردن پایه تنظیم کننده ارتفاع، آن را به سمت بالا بکشید (1). جهت پایین آوردن با فشار دادن دکمه ضامن تنظیم کننده ارتفاع (2)، آن را به سمت پایین (3) بکشید.

جهت قفل شدن پایه نگهدارنده در موقعیت خود، دکمه را رها کنید. برای اطمینان از قفل شدن پایه نگهدارنده سعی کنید تنظیم کننده ارتفاع را به سمت بالا و پایین حرکت دهید.

⚠️ اخطار

- قفل بودن تنظیم کننده ارتفاع تسمه روی شانه کمربند ایمنی در ارتفاع مناسب را کنترل کنید. هرگز تسمه روی شانه کمربند ایمنی را از روی گردن یا صورت عبور ندهید. موقعیت نامناسب کمربندهای بسته شده می‌تواند باعث آسیب‌های جسمی جدی در صورت تصادف شود.
- عدم تعویض کمربندهای ایمنی پس از تصادف به باقی ماندن کمربندهای معیوبی منجر می‌شود که نمی‌توانند محافظت لازم را در صورت وقوع تصادف دیگری ارائه داده و در نتیجه باعث آسیب‌های جسمی جدی یا مرگ می‌شوند. بعد از تصادف فوراً کمربند ایمنی را تعویض نمایید.

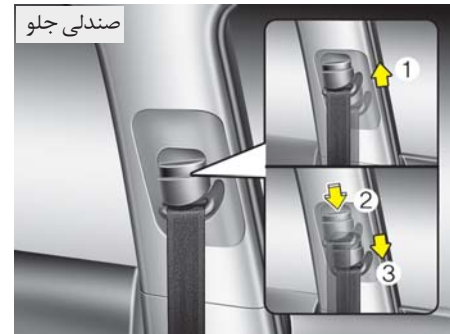

تنظیم ارتفاع کمربند ایمنی (صندلی جلو)

برای رسیدن به حداکثر ایمنی و راحتی می‌توانید ارتفاع پایه نگهدارنده تسمه روی شانه را در ۴ وضعیت مختلف تنظیم کنید.

ارتفاع تسمه کمربند تنظیمی نباید خیلی به گردن شما نزدیک باشد. تسمه روی شانه باید طوری تنظیم شود که از روی سینه و وسط شانه عبور کند به طوری که بیشتر به سمت درب نزدیک باشد تا گردن شما.

برای تنظیم ارتفاع پایه کمربند ایمنی، تنظیم کننده ارتفاع را به سمت بالا یا پایین حرکت دهید تا در مکان مناسب قرار گیرد.

۱
۲
۳
۴
۵
۶
۷
۸
۹

* یادآوری

در صورتی که کمربند ایمنی در پایه نگهدارنده گیر کرده باشد، می‌توانید آن را محکم بیرون بکشید تا از پایه نگهدارنده خارج شود، پس از آزاد شدن، به آرامی تسمه را می‌توانید بیرون بکشید.

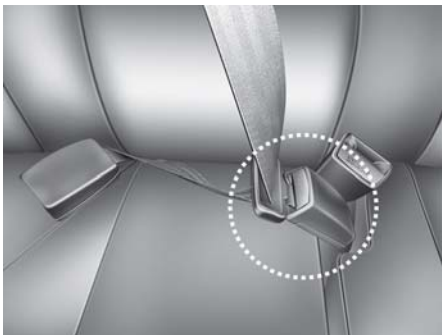

حین استفاده از کمربند ایمنی عقب وسط، قفلی که دارای علامت "CENTER" می‌باشد را مورد استفاده قرار دهید (در صورت مجهز بودن).

⚠️ **اخطار**

تسمه روی پای کمربند ایمنی باید در پایین‌ترین سطح ممکن بطور محکم و چسبان بر روی لگن و نه به دور کمر بسته شود. اگر تسمه روی پا بسیار بالا بر روی کمر قرار گیرد، احتمال آسیب دیدن در صورت وقوع تصادف افزایش می‌یابد. هر دو بازو نباید در زیر یا روی تسمه روی شانه کمربند قرار گیرند، بلکه یکی در زیر و دیگری بر روی تسمه به نحو نشان داده شده در تصویر باید قرار گیرد. هرگز تسمه کمربند را از زیر بازوی نزدیک‌تر به درب عبور ندهید.

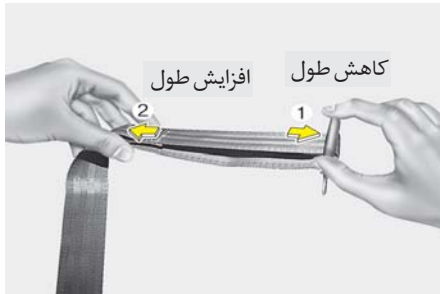

تنظیم طول کمربند ایمنی ثابت دو تسمه ای بایستی به طور دستی به نحوی که محکم در اطراف بدن قرار گیرد، انجام شود. برای سفت کردن کمربند قسمت انتهایی آزاد تسمه را بکشید، تسمه بایستی حتی الامکان در پائین ترین قسمت نیم تنه و روی لگن قرار گیرد. اگر تسمه کمربند بالاتر بسته شود احتمال صدمه دیدن و زخمی شدن در تصادفات افزایش می یابد.

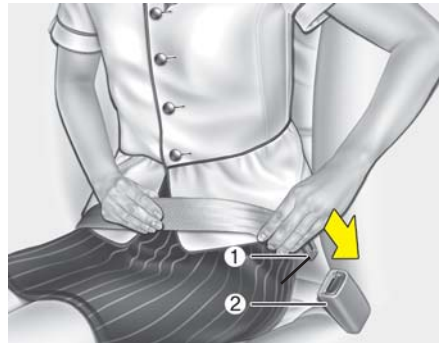

تسمه روی پا (در صورت مجهز بودن)

برای بستن کمربند ایمنی :

برای بستن کمربند ایمنی ثابت دو تسمه ای، زبانه فلزی (1) را به داخل قفل فشار دهید (2). هنگامیکه زبانه در داخل قفل جا رفته و قفل شود، صدای "کلیک" که حاکی از قفل شدن کمربند است شنیده خواهد شد. قفل شدن مناسب و پیچ و تاب نداشتن کمربند را کنترل و از آن مطمئن شوید.

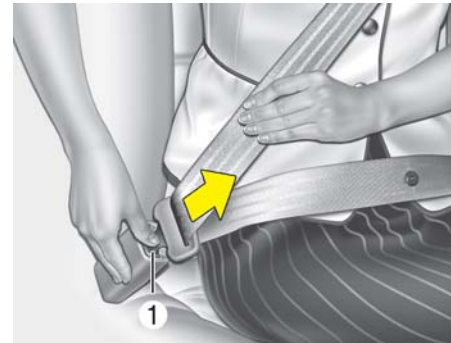

برای باز کردن کمربند ایمنی :

با فشار دادن دکمه آزاد کننده روی قفل (1)، کمربند آزاد می شود. هنگامیکه قفل کمربند آزاد شود، تسمه باید به طور اتوماتیک به داخل جمع کننده تسمه باز گردد. اگر این عمل انجام نشد، تسمه کمربند را بازديد و از تاب نداشتن آن مطمئن شوید، سپس دوباره این عمل را انجام دهید.

- ۱
- ۲
- ۳
- ۴
- ۵
- ۶
- ۷
- ۸
- I

۱

۲

۳

۴

۵

۶

۷

۸

۱

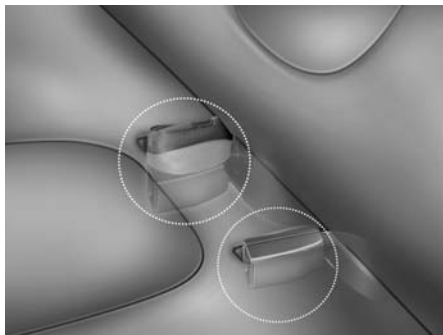

جمع کردن کمربندهای ایمنی عقب
قفل‌های کمربندهای ایمنی عقب را می‌توان
داخل جیب تعبیه شده بین تشک و پشتی صندلی
عقب قرار داد.

کمربند ایمنی عقب وسط را می‌توان در حالی‌که
تسمه به دور قفل پیچیده شده است در جیب تعبیه
شده بین پشتی و تشک صندلی قرار داد. (کمربند
ایمنی دارای نقطه اتکاء، در صورت مجهز بودن)

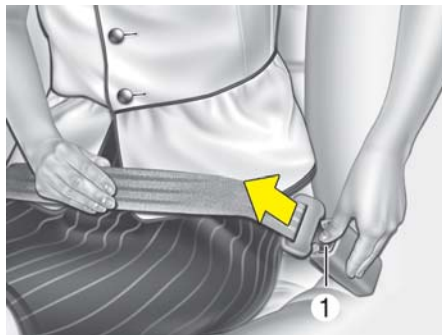

برای باز کردن کمربند ایمنی :
برای باز کردن کمربند ایمنی، دکمه (1) را به داخل
قفل کمربند ایمنی فشار دهید.

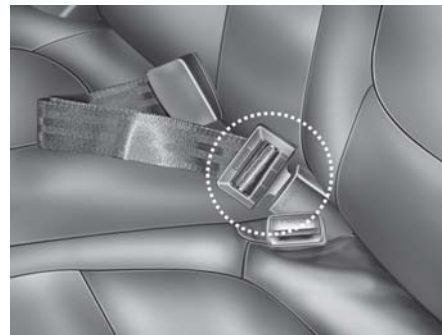

در هنگام استفاده از کمربند ایمنی صندلی عقب
وسط، باید از قفل کمربند دارای علامت وسط
"CENTER" استفاده کنید.

⚠️ **اخطار**

مکانیزم کمربند ایمنی روی پای عقب وسط با
کمربندهای ایمنی عقب روی شانه متفاوت
است. حین بستن کمربند ایمنی عقب روی شانه
یا روی پای وسط، برای ارائه حداکثر محافظت به
سرنشین و عملکرد صحیح کمربند ایمنی از
قفل کردن زبانه صحیح در قفل صحیح، اطمینان
حاصل نمایید.

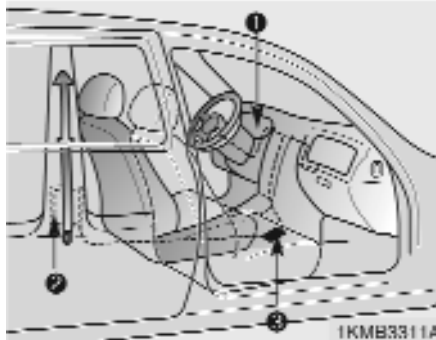

سیستم کمربند ایمنی کشنده بطور عمده متشکل از اجزای زیر است. مکان این اجزا در شکل نشان داده شده است:

1. چراغ هشدار سیستم کیسه هوا SRS.
2. مجموعه کمربند ایمنی پیش کشنده.
3. ماژول (سامانه) کنترل سیستم کیسه هوا SRS.

هنگامیکه خودرو به طور ناگهانی متوقف شود یا زمانیکه سرنشین سعی کند به طور سریع به جلو خم شود، جمع کننده کمربند ایمنی در این موقعیت قفل می شود. در بعضی بخصوصی از تصادفات منجر به برخورد از ناحیه جلو، کشنده کمربند ایمنی فعال شده، کمربند را برای سفت تر شدن در برابر بدن سرنشین، به سمت داخل می کشد.

اگر سیستم، فشار بیش از اندازه ای را در کمربند ایمنی راننده یا سرنشین جلو در هنگام فعال شدن کشنده کمربند ایمنی حس کند، محدود کننده فشار قرار گرفته در داخل کشنده، بخشی از فشار کمربند ایمنی مربوطه را کاهش می دهد. (در صورت مجهز بودن)

⚠️ **اخطار**

برای ایمنی خود، از شل بودن یا پیچ نداشتن تسمه کمربند اطمینان حاصل نموده و همیشه به نحو صحیح به روی صندلی بنشینید.



کمربند ایمنی کشنده (در صورت مجهز بودن)
خودروی شما به کمربندهای ایمنی کشنده راننده و سرنشین جلو مجهز است. هدف از به کارگیری کمربند ایمنی کشنده، حصول اطمینان از کشیده شدن و چسبیدن محکم کمربند ایمنی به بدن سرنشین در بعضی از تصادفات منجر به برخورد از ناحیه جلو است. هنگامی که تصادف منجر به برخورد از ناحیه جلو به اندازه کافی شدید باشد، کمربندهای ایمنی کشنده همراه با کیسه های هوا می توانند عمل کنند.

۱

۲

۳

۴

۵

۶

۷

۸

۹

⚠️ اخطار

برای استفاده از حداکثر مزایای کمربند ایمنی کشنده، موارد زیر باید رعایت شود:

۱. کمربند باید به‌توجه صحیح بسته شده و در موقعیت مناسب تنظیم شود. لطفاً همه اطلاعات مهم و هشدارهای مرتبط با خصوصیات تجهیزات ایمنی سرنشینان خودروی خود، شامل کمربندهای ایمنی و کیسه‌های هوای (ایربگ) ارائه شده در این کتابچه راهنما را مطالعه و از آنها پیروی کنید.

۲. همیشه از بسته بودن مناسب کمربند ایمنی خود و سرنشینان خودرو مطمئن شوید.

* یادآوری

- در بعضی از تصادفات منجر به برخورد از ناحیه جلو، هر دو کمربند ایمنی پیش کشنده راننده و سرنشین جلو ممکن است فعال شوند.
 - هنگامیکه کمربندهای ایمنی کشنده فعال شوند، ممکن است صدای بلندی شنیده شده و غباری شبیه دود در اتاق خودرو دیده شود، این وضعیت عادی است و خطری ندارد.
 - این غبار با وجود بی‌ضرر بودن ممکن است باعث خارش پوست شده و نباید به مدت طولانی استنشاق شود. پس از هر تصادف منجر به عمل کردن کمربندهای ایمنی پیش کشنده، سطح پوست در معرض (شامل دستها و صورت) را به‌طور کامل بشوئید.
- از آنجا حسگر فعال کننده کیسه هوا SRS به کمربندهای ایمنی پیش کشنده متصل است، پس از چرخاندن سوئیچ خودرو به موقعیت روشن ON ، چراغ هشدار کیسه هوا  به مدت ۶ ثانیه روشن شده و سپس خاموش می‌شود.

⚠️ هشدار

اگر کمربند ایمنی کشنده، به درستی کار نکند، چراغ هشدار روشن خواهد شد، حتی اگر هیچ ایرادی در سیستم کیسه هوا وجود نداشته باشد. اگر با چرخاندن سوئیچ و قرار دادن آن در موقعیت روشن ON ، چراغ هشدار کیسه هوا روشن نمی‌شود یا پس از روشن شدن به مدت تقریبی ۶ ثانیه، همچنان روشن باقی می‌ماند و یا زمانی که خودرو در حال حرکت است روشن می‌شود، لطفاً هر چه زودتر کمربند ایمنی کشنده و سیستم کیسه هوا را توسط عاملیت مجاز کیامورد بازرسی قرار دهید.

۱

۲

۳

۴

۵

۶

۷

۸

۹

هشدارهای کمربند ایمنی

⚠️ **اخطار**

همه سرنشینان خودرو همواره باید کمربند ایمنی مربوط به خود را بسته نگهدارند. کمربندهای ایمنی و صندلی‌های محافظ کودک خطر آسیب‌دیدگی جدی یا مرگ آور در صورت وقوع تصادف یا توقف ناگهانی را برای همه سرنشینان خودرو کاهش می‌دهند. بدون استفاده از کمربند، سرنشینان ممکن است به کیسه هوای در حال باز شدن بسیار نزدیک شده، با قسمت‌های داخلی خودرو برخورد کرده یا از خودرو به بیرون پرتاب شوند. کمربندهای ایمنی بسته شده بنحو مناسب، تا حد بسیار زیادی این خطرات را کاهش می‌دهند. همیشه از هشدارهای مربوط به کمربندها، کیسه‌های هوا و صندلی‌های سرنشین ارائه شده در این کتابچه پیروی کنید.

- استفاده نادرست از مجموعه‌های کمربند ایمنی کشنده و بی‌اعتنایی به هشدارهای مربوط به ضربه وارد نکردن، تغییر ندادن، بازرسی نکردن، تعویض نکردن، یا سرویس و تعمیر نکردن آنها ممکن است منجر به عملکرد غیرصحیح یا فعال شدن بدون دلیل مجموعه‌های کمربند و در نتیجه صدمات جسمی جدی شود.
- همیشه در هنگام رانندگی و یا زمانی که سوار بر خودرو هستید، کمربندها را ببندید.
- اگر خودرو یا کمربند ایمنی پیش‌کشنده باید اسقاط شود، با عاملیت مجاز کیا تماس حاصل نمایید.

⚠️ **اخطار**

- کمربندهای ایمنی کشنده فقط برای یک بار کارکردن، طراحی شده‌اند و پس از فعال شدن باید تعویض شوند. همیشه همه کمربندهای ایمنی از هر نوع، در صورت مورد استفاده بودن در زمان وقوع تصادف، باید تعویض شوند.
- مجموعه مکانیسم های کمربندهای ایمنی کشنده، در طی فعال شدن، داغ می‌شوند. کمربندهای ایمنی کشنده را تا چند دقیقه پس از فعال شدن، لمس نکنید.
- سعی نکنید خودتان کمربندهای ایمنی کشنده را بازرسی کرده یا تعویض کنید. این کار باید توسط عاملیت مجاز کیا انجام شود.
- به مجموعه‌های کمربند ایمنی کشنده، ضربه وارد نکنید.
- سعی در تعمیر یا سرویس کمربندهای ایمنی کشنده نکنید.

۱

۲

۳

۴

۵

۶

۷

۸

۹

کودکان بزرگتر

کودکان بزرگ جثه‌ای که نمی‌توانند از صندلی محافظ کودک استفاده کنند، همیشه باید در صندلی عقب قرار گرفته و از تسمه روی پا/ شانه کمربند ایمنی استفاده کنند. تسمه روی پا باید محکم در اطراف لگن و تا حدممکن در پایین‌ترین سطح بسته شود. بطور مرتب محکم بودن کمربند را کنترل کنید. تقلا کردن کودک می‌تواند موقعیت کمربند را تغییر دهد. هنگامیکه کودکان در صندلی محافظ کودک قرار گرفته بر روی صندلی عقب مورد محافظت قرار گیرند، از بیشترین ایمنی برخوردارند. اگر کودک بزرگ جثه (بزرگتر از ۱۲ سال) باید روی صندلی جلونشینید، کودک باید توسط تسمه روی پا/ شانه کمربند ایمنی موجود به‌نحو ایمن مورد محافظت قرار گرفته و صندلی تا آخرین حد به عقب کشیده شود. کودکان ۱۲ ساله یا کوچکتر باید به‌نحو ایمن در صندلی عقب مورد محافظت قرار گیرند. هرگز کودکان ۱۲ سال یا کوچکتر را در صندلی جلو ننشانید. هرگز صندلی محافظ کودک روبه عقب را در صندلی جلو خودرو نصب نکنید.

* یادآوری

هنگامیکه کودکان خردسال توسط سیستم صندلی محافظ کودک همخوان با الزامات قانونی کشور شما در صندلی عقب مورد محافظت قرار گیرند، در تصادفات به بهترین وجه از صدمه دیدن محافظت می‌شوند. قبل از خرید هر نوع صندلی محافظ کودک از داشتن برچسب ایمنی صندلی همخوان با استاندارد ایمنی کشور خود اطمینان حاصل کنید. سیستم صندلی محافظ کودک باید با قد و وزن کودک شما متناسب باشد. برای اطلاع از این امر برچسب روی صندلی محافظ کودک را مطالعه کنید. به "سیستم صندلی محافظ کودک" در این بخش مراجعه کنید.

نوزادان یا کودکان کوچک

شما باید از الزامات خاص کشور خود آگاه باشید. صندلی‌های محافظ کودک یا نوزادان باید بر روی صندلی عقب قرار داده شده و بنحو مناسب نصب شوند. برای کسب اطلاعات بیشتر در مورد استفاده از این صندلی‌های محافظ به "سیستم صندلی محافظ کودک" در این بخش مراجعه کنید.

⚠️ اخطار

همه افراد داخل خودروی شما شامل نوزادان و کودکان به برخورداری از سیستم محافظتی مناسب در همه اوقات نیاز دارند. در خودرو در حال حرکت هرگز کودکان را روی پا نشانده یا آنها را بغل نکنید. نیروهای شدید ایجاد شده در حین تصادف، کودک را از بازوی شما جدا کرده بطرف اجزای داخلی خودرو پرتاب می‌کنند. همیشه از سیستم صندلی محافظ کودک متناسب با قد و وزن کودک خود استفاده کنید.

اگر تسمه روی شانه کمربند، گردن یا صورت کودک را کمی لمس می‌کند، سعی کنید موقعیت کودک را به سمت وسط خودرو نزدیک‌تر کنید. اگر تسمه روی شانه کمربند ایمنی هنوز صورت یا گردن کودک را لمس می‌کند، کودک باید به صندلی محافظ کودک بازگردانده شود.

⚠️ اخطار - اثرات تسمه روی شانه بر

کودکان خردسال

- هرگز در هنگام حرکت خودرو اجازه ندهید تسمه روی شانه کمربند ایمنی با گردن یا صورت کودک تماس پیدا کند.
- اگر کمربند ایمنی مورد استفاده کودک به نحو مناسب بسته و تنظیم نشود، خطر مرگ یا آسیب دیدن جدی کودک را تهدید می‌کند.

زنان باردار

استفاده از کمربند ایمنی برای زنان باردار به جهت کاهش احتمال صدمه دیدن در زمان تصادف توصیه می‌شود. در هنگام استفاده از کمربند ایمنی، قسمت تسمه روی پا باید تا حد امکان به‌طور مطمئن و در پایین‌ترین سطح در عرض لگن قرار گیرد نه اینکه به صورت عرضی روی شکم بسته شود. برای توصیه‌های خاص با پزشک مشورت کنید.

⚠️ اخطار - بانوان باردار

بانوان باردار هرگز نباید بخش روی پا کمربند ایمنی را در ناحیه شکمی، جایی که جنین قرار می‌گیرد یا در بالای ناحیه شکمی که بر اثر تصادف ممکن است تسمه نوزاد را بکشد، قرار دهند.

هر نفر یک کمربند

هرگز دو نفر (شامل کودکان) نباید همزمان از یک کمربند استفاده کنند. در صورت وقوع تصادف این عمل می‌تواند شدت آسیب‌های وارده را افزایش دهد.

به سمت عقب دراز نکشید

برای کاهش احتمال آسیب دیدگی در صورت تصادف و استفاده از حداکثر کارایی سیستم محافظت از سرنشین، تمام سرنشینان در هنگام حرکت باید به صورت قائم در صندلی قرار گرفته و پشتی صندلی‌های جلو باید در حالت قائم باشد. اگر شخص بر روی صندلی عقب بصورت دراز کشیده نشسته یا اینکه پشتی صندلی جلو به سمت عقب خوابانده شده باشد، کمربند ایمنی نمی‌تواند محافظت مناسب را ارائه دهد.

اشخاص مصدوم

کمربند ایمنی در زمان حمل و نقل فرد مصدوم باید مورد استفاده قرار گیرد. در صورت نیاز برای توصیه‌های خاص با پزشک مشورت کنید.

مراقبت از کمربند ایمنی

اجزا سیستم کمربند ایمنی هرگز نباید از یکدیگر جدا شده یا در آن‌ها تغییراتی اعمال شود. بعلاوه باید با مراقبت از آسیب دیدن تسمه‌ها و اجزا فلزی کمربند توسط لولاهای صندلی، درب‌ها یا دیگر استفاده‌های ناصحیح جلوگیری کرد.

⚠️ اخطار

در هنگام برگرداندن پشتی صندلی عقب به حالت اولیه قائم (در صورت تا کردن) مواظب باشید بافت تسمه یا قلاب کمربند صدمه نبینند. همچنین مطمئن شوید تسمه یا قلاب کمربند لای صندلی گیر نکرده یا در صندلی عقب فرو نرود. کمربند ایمنی دارای تسمه یا قفل صدمه دیده استحکام لازم را ندارد و احتمالاً در هنگام تصادف یا توقف ناگهانی نمی‌تواند به‌درستی عمل کند و در نتیجه باعث صدمات جدی جسمی می‌شود. فوراً آنها را تعویض کنید.

بازدیدهای دوره‌ای

توصیه می‌شود همه کمربندهای ایمنی از نظر هر نوع فرسودگی یا آسیب دیدگی مورد بازدید قرار گیرند. قسمت‌های آسیب دیده باید در سریعترین زمان ممکن تعویض شوند.

کمربندها را تمیز و خشک نگه دارید

کمربندها باید تمیز و خشک نگه‌داشته شوند. در صورت کثیفی می‌توانید آنها را با استفاده از محلول رقیق صابون و آب گرم تمیز کنید. سفید کننده، رنگ و پاک‌کننده‌های قوی یا مواد ساینده نباید مورد استفاده قرار گیرند، زیرا ممکن است باعث خرابی، سست و ضعیف کردن بافت تسمه کمربند شوند.

زمان تعویض کمربندهای ایمنی

در صورت تصادف خودرو در هنگام درگیر بودن کمربند، همه مجموعه یا مجموعه‌های کمربند درگیر باید تعویض شوند. حتی اگر هیچ آسیبی هم مشاهده نشود، این کار باید انجام شود. در صورت وجود هر گونه ابهام و سوال در مورد عملکرد کمربند ایمنی به عاملیت مجاز کیا مراجعه کنید.

⚠️ اخطار

رانندگی در خودرو در حالیکه پشتی صندلی آن به عقب خم شده است، خطر صدمات جدی یا مرگ‌آور را در صورت تصادف یا توقف ناگهانی افزایش می‌دهد. با خواباندن صندلی میزان حفاظت سیستم محافظت از سرنشین (کمربندها و کیسه‌های هوا) تا حد زیادی کاهش می‌یابد. برای عملکرد مناسب سیستم، کمربندها باید محکم در اطراف لگن و جلوی سینه قرار گرفته باشند. هرچه پشتی صندلی بیشتر خوابانده شده باشد، احتمال لیز خوردن لگن از زیر تسمه روی پای کمربند افزایش یافته باعث صدمات جسمی داخلی یا برخورد گردن سرنشین به تسمه روی شانه کمربند می‌شود. راننده و سرنشینان همیشه باید کاملاً به عقب بر روی صندلی‌های خود نشسته، بنحو مناسب توسط کمربند مورد محافظت قرار گیرند و پشتی صندلی آنها در حالت قائم باشد.

سیستم محافظتی کودک

کودکان همیشه باید در صندلی عقب نشسته و توسط سیستم محافظ کودک محافظت شوند تا خطر مصدومیت آنها کاهش یابد. طبق آمار، کودکانی که در صندلی عقب به نحوه مناسب از سیستم‌های محافظ کودک استفاده کنند، بسیار ایمن‌تر از زمانی هستند که در صندلی جلو باشند، کودکان بزرگتر که نمی‌توانند از صندلی محافظ کودک استفاده نمایند همیشه باید از کمربندهای ایمنی موجود استفاده نمایند. شما باید از الزامات قانونی کشور خود آگاه باشید. صندلی‌های محافظ باید بنحو مناسب در صندلی عقب قرار داده و نصب شوند. شما باید از سیستم صندلی محافظ همخوان با الزامات ایمنی استاندارد کشور خود استفاده کنید.

سیستم‌های محافظ کودکان به نحوی طراحی شده‌اند که توسط کمربندهای ایمنی خودرو (تسمه روی پای کمربند ایمنی روی پا، تسمه روی پای کمربند ایمنی شانه / پا) یا (ISOFIX) محکم و ایمن شوند. اگر کودکان توسط سیستم‌های محافظ به‌نحو مناسب محافظت نشوند، در تصادف ممکن است مصدوم یا کشته شوند.

برای کودکان کوچک و نوزادان باید از صندلی محافظ کودک و نوزاد استفاده کنید. قبل از خرید هر نوع صندلی محافظ، از متناسب بودن آن با صندلی و کمربندهای ایمنی خودرو و کودک خود اطمینان حاصل کنید. در هنگام نصب سیستم‌های محافظ در خودرو، دستورالعمل‌های سازنده را رعایت کنید.

۱

۲

۳

۴

۵

۶

۷

۸

۹

⚠️ اخطار

- صندلی محافظ کودک باید در صندلی عقب خودرو نصب شود. هرگز صندلی کودک یا نوزاد را روی صندلی سرنشین جلو نصب نکنید. در صورت وقوع تصادف و عمل کردن کیسه هوای جانبی سمت سرنشین جلو در زمانی که کودک یا نوزاد در صندلی محافظ کودک بر روی صندلی جلو قرار دارد، کودک ممکن است شدیداً مصدوم یا کشته شود. بنابراین صندلی محافظ کودک را فقط در صندلی عقب خودرو نصب نمایید.
- در خودروی در بسته در روز آفتابی، کمربند ایمنی و صندلی محافظ کودک بسیار گرم می‌شود، حتی اگر هوای خارج از خودرو چندان گرم نباشد. قبل از قرار دادن کودک در صندلی، دمای قفل‌ها و روکش صندلی را کنترل نمایید.
- هنگامیکه از صندلی محافظ کودک استفاده نمی‌شود آنرا در صندوق عقب خودرو جای داده یا با کمربند ایمنی ببندید، در این صورت صندلی کودک در هنگام تصادف یا توقف‌های ناگهانی به سمت جلو پرتاب نمی‌شود.
- کودکان ممکن است در اثر باز شدن کیسه هوا بطور جدی مصدوم یا کشته شوند. همه کودکان حتی کودکان بزرگ جثه که نمی‌توانند از صندلی محافظ کودک استفاده کنند باید از صندلی عقب استفاده کنند.

⚠️ اخطار

- برای کاهش احتمال صدمات جسمی یا صدمات مرگ‌آور:
- در همه سنین، کودکان مورد محافظت قرار گرفته در صندلی عقب، ایمن‌تر هستند. کودک قرار گرفته در صندلی سرنشین جلو، ممکن است توسط کیسه هوای در حال باز شدن به شدت مورد ضربه قرار گرفته، دچار مصدومیت جدی یا مرگ‌آور شود.
- همیشه از دستورالعمل‌های نصب و استفاده از صندلی‌های محافظ کودک پیروی کنید.
- همیشه از نصب مطمئن صندلی محافظ کودک در خودرو و مورد محافظت قرار گرفتن مطمئن کودک در صندلی محافظ کودک اطمینان حاصل کنید.
- در خودرو در حال حرکت هرگز کودکان را روی پا ننشاند یا آنها را بغل نکنید. نیروهای شدید ایجاد شده در حین تصادف، کودک را از بازوی شما جدا کرده بطرف اجزای داخلی خودرو پرتاب می‌کنند.
- هرگز کمربند ایمنی را از روی خود و کودک عبور ندهید. در هنگام تصادف، تسمه کمربند می‌تواند عمیقاً بدن کودک را تحت فشار قرار داده، باعث آسیب‌های جدی داخلی شود.

سیستم صندلی محافظ کودک روبه عقب

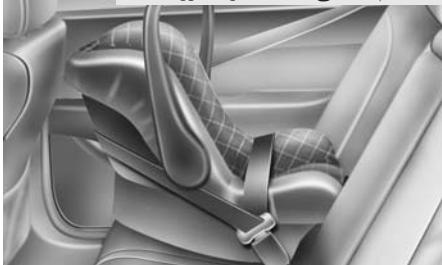

سیستم صندلی محافظ کودک روبه جلو



استفاده از سیستم صندلی محافظ کودک

برای کودکان خردسال و نوزادان، استفاده از صندلی کودک یا نوزاد الزامی است. این صندلی محافظ کودک یا نوزاد باید در اندازه مناسب برای کودک بوده و طبق دستورالعمل‌های کارخانه سازنده نصب شود.

- هرگز از سبدهای حمل نوزاد یا صندلی‌های کودکی که به پشتی صندلی وصل می‌شوند استفاده نکنید، چون ممکن است ایمنی کافی را در تصادفات ارائه ندهند.

- کمربندهای ایمنی می‌توانند بسیار داغ شوند، بخصوص هنگامیکه خودرو در زیر نور مستقیم آفتاب پارک شده باشد. همیشه قبل از بستن کمربندهای ایمنی بر روی کودکان، قفل آنها را کنترل کنید.

- پس از تصادف، سیستم محافظ کودک، قلاب‌های پایینی و قفل‌ها را در عاملیت مجاز کیا کنترل نمایید.

- در صورت عدم وجود فضای کافی برای نصب صندلی محافظ کودک به دلیل عقب آمدن صندلی راننده، صندلی محافظ کودک را در صندلی عقب سمت راست نصب کنید.

- همیشه حتی حین عدم استفاده، صندلی محافظ کودک را محکم و ایمن ببندید. در صورت بروز تصادف یا ترمزهای ناگهانی، صندلی کودک می‌تواند به سرنشینان داخل خودرو برخورد کند.

- کودک را بدون همراه حتی برای مدتی کوتاه در خودرو رها نکنید. خودرو می‌تواند با سرعت گرم شده باعث صدمه دیدن کودکان داخل خودرو شود. حتی کودکان خیلی کم سن ممکن است ناخواسته باعث حرکت در آوردن خودرو، گیرکردن خود در لای شیشه پنجره‌ها یا قفل کردن خودرو بر روی خود یا دیگران شوند.

- هرگز اجازه ندهید دو کودک یا دو شخص از یک کمربند استفاده کنند.

- کودکان اغلب وول خورده خود را در مکان نامناسب قرار می‌دهند. هرگز اجازه ندهید کودک سوار بر خودرو تسمه روی شانه کمربند را زیر بازو یا از پشت خود عبور دهد. همیشه کودکان را در صندلی عقب به‌نحو مناسب مورد محافظت قرار دهید.

- هرگز اجازه ندهید کودک در خودرو در حال حرکت بر روی صندلی یا کف خودرو ایستاده یا دو زانو بنشیند. در هنگام تصادف یا توقف ناگهانی کودک می‌تواند شدیداً به سمت اجزای داخلی خودرو پرتاب و جداً مصدوم شود.

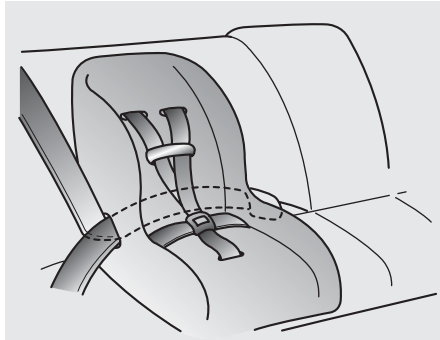

نصب سیستم صندلی محافظ کودک توسط تسمه روی پا/ شانه کمربند ایمنی برای نصب سیستم صندلی محافظ کودک بر روی صندلی‌های جانبی یا صندلی وسط عقب خودرو، اعمال زیر را انجام دهید:

۱. سیستم صندلی محافظ کودک را بر روی صندلی خودرو قرار داده و با پیروی از دستورالعمل‌های ارائه شده توسط کارخانه سازنده صندلی محافظ، تسمه روی پا/ شانه کمربند را از اطراف یا از میان صندلی محافظ عبور دهید. از عدم وجود پیچ و تاب در تسمه کمربند ایمنی اطمینان حاصل کنید.

⚠️ **اخطار - نصب صندلی کودک**

- اگر صندلی محافظ کودک به نحو مناسب و محکم به خودرو وصل نشده و کودک به نحو مناسب در صندلی محافظ کودک مورد محافظت قرار نگرفته باشد، در تصادف کودک می‌تواند بطور جدی مصدوم یا کشته شود. قبل از نصب سیستم صندلی محافظ کودک، دستورالعمل‌های ارائه شده توسط سازنده سیستم صندلی محافظ کودک را مطالعه کنید.
- اگر کمربند ایمنی به نحو شرح داده شده در این بخش عمل نمی‌کند، با مراجعه به عاملیت مجاز کیا فوراً سیستم را مورد بازرسی و کنترل قرار دهید.
- عدم پیروی از دستورالعمل‌های مربوط به سیستم صندلی محافظ کودک ارائه شده در این کتابچه و دستورالعمل‌های همراه با سیستم صندلی محافظ کودک می‌تواند احتمال و/یا شدت آسیب‌دیدگی در تصادف را افزایش دهد.

بدلیل ایمنی توصیه می‌شود سیستم صندلی محافظ کودک در صندلی عقب نصب شود.

⚠️ **اخطار**

هرگز صندلی محافظ کودک روبه عقب را در صندلی سرنشین جلو نصب نکنید. چون کیسه هوای در حال باز شدن سرنشین جلو می‌تواند با صندلی محافظ کودک روبه عقب برخورد نموده، باعث کشته شدن کودک شود.

۱

۲

۳

۴

۵

۶

۷

۸

۹



نصب سیستم صندلی محافظ کودک توسط تسمه روی پا کمربند ایمنی (در صندلی وسط عقب، در صورت مجهز بودن) - به جز اروپا

برای نصب سیستم صندلی محافظ کودک در صندلی وسط عقب، اعمال زیر را انجام دهید:

۱. سیستم صندلی محافظ کودک را روی صندلی وسط عقب، قرار دهید.

۲. طول تسمه روی پای زبانه دار را افزایش دهید.

۳. تسمه روی پای کمربند را براساس دستورالعمل‌های کارخانه سازنده صندلی محافظ از روی صندلی محافظ کودک عبور دهید.

۴. تسمه‌های کمربند را درهم قلاب کرده و با کشیدن سر آزاد تسمه کمربند، برای محکم نگهداشتن صندلی محافظ کودک، تسمه را تنظیم نمایید. پس از نصب صندلی محافظ کودک، سعی کنید آن را در تمام جهات حرکت دهید تا از محکم بودن صندلی محافظ در محل مطمئن شوید.



۲. تسمه‌های کمربند را درهم قلاب کرده، اجازه دهید تسمه‌ها در حالت کشیده قرار گیرند. پس از نصب صندلی محافظ کودک، سعی کنید آن را در تمام جهات حرکت دهید تا از محکم بودن صندلی محافظ در محل مطمئن شوید.

اگر به سفت کردن بیشتر تسمه نیاز بود، تسمه را بیشتر به سمت جمع کننده بکشید.

هنگامیکه قفل کمربند را آزاد کنید و اجازه دهید تسمه جمع شود، جمع کننده تسمه کمربند، بطور اتوماتیک به حالت قفل اضطراری سرنشین (نشسته) بازمی‌گردد.

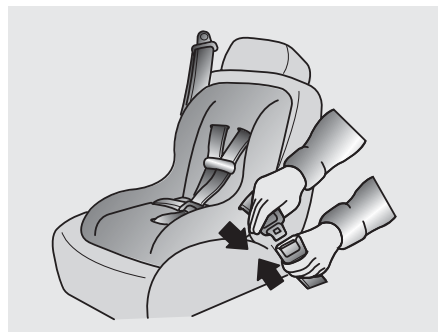

۲. زبانه تسمه روی پا / شانه کمربند را در قفل کمربند جا بزنید. به صدای مشخص قفل شدن کمربند "کلیک" توجه داشته باشید. دکمه آزادکننده قفل کمربند را به نحوی قفل دهید که در صورت وقوع موارد اضطراری، دسترسی به آن آسان باشد.

⚠️ **اخطار**

در صورتی که صندلی محافظ کودک به درستی به خودرو محکم نشده باشد یا کودک به طور صحیح در صندلی محافظ کودک محکم نشده باشد، احتمال صدمات جسمی جدی یا حتی مرگ کودک در تصادفات وجود دارد. همیشه برای نصب و استفاده دستورالعمل سازنده صندلی محافظ کودک را رعایت نمایید.

⚠️ **اخطار - نگهدارنده قلاب**

- اگر صندلی محافظ کودک به نحو مناسب و محکم به خودرو وصل نشده و کودک به نحو مناسب در صندلی محافظ کودک مورد محافظت قرار نگرفته باشد، در تصادف، کودک می‌تواند به‌طور جدی مصدوم یا کشته شود. همیشه برای نصب و استفاده، از دستورالعمل‌های کارخانه سازنده صندلی محافظ کودک پیروی کنید.
- هرگز بیش از یک صندلی محافظ کودک را به یک نگهدارنده قلاب تسمه یا جای یک زبانه پایین صندلی محافظ کودک نصب نکنید. افزایش فشار بار ناشی از چند صندلی محافظ کودک ممکن است باعث شکسته شدن نگهدارنده‌های قلاب یا جای زبانه‌های پایین صندلی محافظ کودک شده، موجب صدمات جدی جسمی یا مرگ شود.

⚠️ **اخطار - کنترل صندلی محافظ کودک**

محکم بودن صندلی محافظ کودک را با کشیدن و هل دادن آن در جهات مختلف کنترل نمایید. سیستم صندلی محافظ کودکی که به نحو صحیح نصب نشده است، می‌تواند چرخیده، تاب خورده، کج شده یا جدا شده، منجر به صدمات جسمی جدی و حتی مرگ شود.



۱. تسمه صندلی محافظ کودک را از روی پشتی صندلی عبور دهید. در خودروهایی که پشت‌سری قابل تنظیم دارند، تسمه نگهدارنده صندلی محافظ کودک را از زیر پشت‌سری و بین پایه‌های آن عبور دهید، در غیر این صورت، تسمه نگهدارنده را از بالای پشتی صندلی عقب بگذرانید.
۲. قلاب تسمه صندلی محافظ کودک را به نگهدارنده قلاب مربوطه وصل کرده، محکم کنید تا صندلی محافظ کودک در جای خود محکم شود.

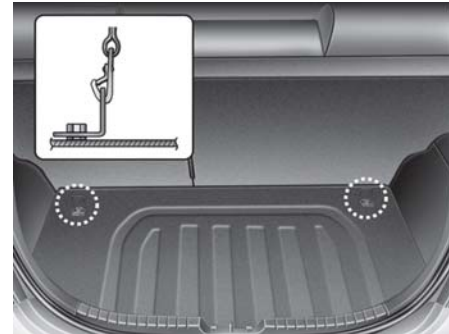

محکم کردن صندلی محافظ کودک مجهز به سیستم تکیه‌گاهی نگهدارنده قلاب (در صورت مجهز بودن) نگهدارنده‌های قلاب صندلی محافظ کودک در طاقچه پشت صندلی‌های عقب جای دارند.

۱

۲

۳

۴

۵

۶

۷

۸

۹

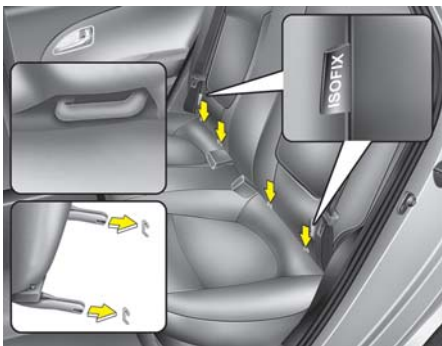

در هر طرف قسمت پایین پشتی های صندلی عقب علامت نمایشی ایزوفیکس جای دارد. این علامت نمایشی، موقعیت نگهدارنده های گیره زبانه های صندلی محافظ کودک را نشان می دهند

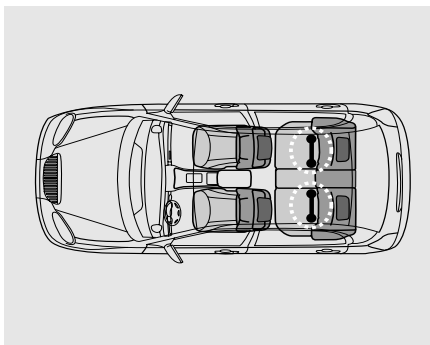

محکم کردن صندلی محافظ کودک با استفاده از "سیستم ایزوفیکس (ISOFIX) و سیستم تکیه گاهی نگهدارنده قلاب ایزوفیکس" (در صورت مجهز بودن)

ایزوفیکس "ISOFIX" روشی استاندارد برای جای دادن و محکم کردن صندلی کودک است که احتیاجی به استفاده از کمربند ایمنی بزرگسالان برای محکم کردن صندلی کودک ندارد. این امر استحکام و ایمنی بیشتر همراه با استقرار عملی بهتر را ممکن می سازد، بعلاوه مزایای نصب آسان و سریع را به همراه دارد.

صندلی محافظ کودک ایزوفیکس ISOFIX فقط زمانی می تواند مورد استفاده قرار گیرد که با توجه به استاندارد ECER44 از تاییدیه مخصوص نصب در خودرو برخوردار باشد.

⚠️ **اخطار - نگهدارنده قلاب تسمه**

صندلی محافظ کودک

- نگهدارنده های قلاب تسمه های صندلی محافظ کودک فقط برای تحمل فشارهای وارده ناشی از صندلی محافظ کودک نصب شده به نحو صحیح طراحی شده اند. تحت هیچ شرایطی نباید از آنها برای کمربندهای ایمنی یا تسمه های محافظ بزرگسالان یا اتصال لوازم یا تجهیزات دیگر به خودرو استفاده کرد.
- اگر قلاب تسمه صندلی محافظ کودک بجز نگهدارنده قلاب تسمه صحیح بجایی دیگر وصل شود، ممکن است بطور مناسب وظیفه خود را انجام ندهد.

در هر دو طرف صندلی‌های عقب جانبی، بین تشک و پشتی، یک زوج از نگهدارنده‌های گیره زبانه صندلی محافظ کودک ایزوفیکس وجود دارد که همراه با نگهدارنده‌های قلاب بالایی در کف (در پشت صندلی‌های عقب) نقاط مهار صندلی محافظ کودک ایزوفیکس ISOFIX را تشکیل می‌دهند.

در هنگام نصب، صندلی کودک باید به گونه‌ای با نگهدارنده‌های گیره زبانه‌ها درگیر شود که صدای جارتن آن "کلیک" شنیده شده (با کشیدن آن را امتحان کنید) و بوسیله نگهدارنده قلاب (در کف در پشت صندلی‌های عقب) کاملاً ثابت شود. CRS با کلاس عمومی ECE-R44 نیازمند ثابت شدن با یک تسمه نگهدارنده بالایی متصل به قلاب نگهدارنده بالایی در پشت صندلی می‌باشد. نصب و استفاده از صندلی کودک باید براساس کتابچه راهنمای نصب که با صندلی ایزوفیکس عرضه می‌شود، انجام پذیرد.

- ۱
- ۲
- ۳
- ۴
- ۵
- ۶
- ۷
- ۸
- ۱

⚠️ اخطار
 صندلی محافظ کودک را کاملاً به عقب و چسبیده به پشتی صندلی در حالتی که پشتی صندلی در وضعیت قائم و نه خم شده قرار دارد، نصب کنید.

⚠️ اخطار

- هنگام استفاده از سیستم ایزوفیکس "ISOFIX" خودرو برای نصب صندلی محافظ کودک در صندلی عقب، تمام زبانه‌های فلزی کمربندهای بلا استفاده صندلی عقب خودرو باید به قفل کمربند تسمه خود متصل و محکم شوند و تسمه کمربند نیز باید در پشت صندلی کودک جمع شود تا از دسترسی کودک به تسمه‌های جمع نشده کمربندها جلوگیری گردد. قفل‌ها یا زبانه‌های فلزی تسمه‌های مهار نشده در اطراف صندلی کودک امکان دسترسی به تسمه کمربندهای جمع نشده را برای کودک می‌توانند فراهم کنند که این امر ممکن است منجر به خفگی، آسیب دیدن جدی یا مرگ کودک در صندلی محافظ شود.
- هیچ چیزی را در اطراف نگهدارنده‌های پایینی قرار ندهید. همچنین از گیرکردن کمربند ایمنی در نگهدارنده‌های پایینی اطمینان حاصل نمایید.

برای محکم کردن صندلی محافظ کودک ۱. برای جازدن صندلی محافظ کودک به نگهدارنده گیره زبانه ایزوفیکس "ISOFIX"، گیره زبانه‌های صندلی محافظ کودک را به نگهدارنده گیره ایزوفیکس "ISOFIX" فشار دهید. باید صدای قفل شدن "کلیک" شنیده شود.

⚠️ هشدار
 در حین نصب اجازه ندهید تسمه‌های کمربندهای ایمنی صندلی عقب توسط زبانه صندلی ایزوفیکس ISOFIX یا نگهدارنده گیره زبانه ایزوفیکس دچار خراش یا له شدگی شوند.

۲. قلاب تسمه صندلی محافظ کودک را به نگهدارنده قلاب صندلی کودک وصل و سفت کنید تا صندلی محافظ در محل محکم شود. (به صفحات قبل مراجعه کنید)

⚠️ اخطار

- صندلی محافظ کودک را در قسمت وسط صندلی عقب با استفاده از نگهدارنده گیره ایزوفیکس "ISOFIX" نصب نکنید. نگهدارنده‌های گیره زبانه صندلی ایزوفیکس فقط برای استفاده در صندلی‌های طرفین عقب (چپ و راست) خودرو قابل استفاده می‌باشند. هیچگاه عمل غیرصحیح نصب صندلی محافظ کودک در وسط صندلی عقب را با استفاده از نگهدارنده‌های گیره زبانه صندلی ایزوفیکس "ISOFIX" انجام ندهید. در تصادفات، اتصالات صندلی ایزوفیکس ممکن است باندازه کافی استحکام لازم برای حفظ صندلی محافظ کودک در وسط صندلی عقب (بطور مناسب) را نداشته باشند و در نتیجه ممکن است شکسته شده باعث صدمات جدی جسمی یا مرگ شوند.

- بیش از یک صندلی محافظ کودک را به گیره زبانه صندلی ایزوفیکس در صندلی عقب نصب نکنید. افزایش بیش از اندازه فشار وارده بر آنها می‌تواند باعث شکسته شدن نگهدارنده‌های پایینی گیره زبانه صندلی ایزوفیکس صندلی عقب یا نگهدارنده قلاب‌های تسمه صندلی کودک شده، موجب آسیب دیدن جدی یا مرگ شود.
- صندلی محافظ کودک ایزوفیکس "ISOFIX" یا صندلی محافظ کودک سازگار با ایزوفیکس "ISOFIX" را فقط در مکانهای مناسب نشان داده شده در تصویر وصل کنید.
- همیشه از دستورالعمل‌های نصب و استفاده ارائه شده توسط کارخانه سازنده صندلی محافظ کودک پیروی کنید.

⚠️ **اخطار**

توصیه می‌شود حتی حین قرار داشتن کلید روشن / خاموش کیسه هوای سرنشین جلو در وضعیت خاموش، صندلی محافظ کودک را بر روی صندلی عقب نصب نمایید. برای اطمینان از ایمنی کودک خود، هرگاه نصب صندلی محافظ کودک بر روی صندلی جلو ضروری است، کلید روشن / خاموش کیسه هوای سرنشین جلو را در وضعیت خاموش قرار دهید.

انتخاب صندلی محافظ کودک مناسب بر اساس موقعیت صندلی با استفاده از کمر بند ایمنی برای اروپا از صندلی محافظ کودک دارای تاییدیه رسمی که با شرایط کودک شما همخوانی داشته باشد، استفاده کنید. هنگام استفاده از صندلی محافظ کودک، از جدول زیر استفاده نمایید.

گروه سنی	محل نشستن		
	صندلی وسط عقب	صندلی‌های جانبی عقب	صندلی سرنشین جلو
0: تا ۱۰ کیلوگرم ۰ تا ۹ ماهه	U	U	X
0+: تا ۱۳ کیلوگرم (۰ تا ۲ ساله)	U	U	X
I: ۹ تا ۱۸ کیلوگرم (۹ ماهه تا ۴ ساله)	U	U	X
II, III: ۱۵ تا ۳۶ کیلوگرم (۴ تا ۱۲ ساله)	U	U	X

U : مناسب و تایید شده برای استفاده به صورت "عمومی" در این گروه .
X : موقعیت صندلی، مناسب کودکان در این گروه وزنی نیست.

۱

۲

۳

۴

۵

۶

۷

۸

۹

انتخاب صندلی محافظ کودک براساس موقعیت‌های ایزوفیکس ISOFIX صندلی خودرو - برای اروپا

موقعیت‌های ایزوفیکس خودرو				سایز ایزوفیکس	کلاس اندازه	گروه وزنی
صندلی عقب وسط	صندلی جانبی عقب (سمت راننده)	صندلی جانبی عقب (سمت راننده)	صندلی سرنشین جلو			
-	X	X	-	ISO/L1	F	سبد حمل نوزاد
-	X	X	-	ISO/L2	G	
-	X	X	-	ISO/R1	E	0 تا 10 Kg
-	X	X	-	ISO/R1	E	0+ تا 13 Kg
-	X	X	-	ISO/R2	D	
-	X	X	-	ISO/R3	C	
-	X	X	-	ISO/R2	D	9 Kg تا 18 Kg: I
-	X	X	-	ISO/R3	C	
-	IUF	IUF	-	ISO/F2	B	
-	IUF	IUF	-	ISO/F2X	B1	
-	IUF	IUF	-	ISO/F3	A	

* کلاسهای اندازه و سایز ایزوفیکس سیستم صندلی محافظ کودک

ISO/F3 - A : سیستم محافظ کودک نوپا رو به جلو CRS به ارتفاع کامل (ارتفاع 720mm).

ISO/F2 - B : سیستم محافظ کودک نوپا رو به جلو CRS با ارتفاع کاهش یافته (ارتفاع 650mm).

ISO/F2X - B1 : سیستم محافظ کودک نوپا رو به جلوی CRS به شکل سطح عقب با ارتفاع کاهش یافته (ارتفاع 650mm).

ISO/R3 - C : سیستم محافظ کودک نوپا CRS با سایز کامل رو به عقب .

ISO/R2 - D : سیستم محافظ کودک نوپا CRS با سایز کاهش یافته رو به عقب .

ISO/R1 - E : سیستم محافظ کودک شیرخوار CRS رو به عقب .

ISO/L1 - F : سیستم محافظ نوزاد عرضی CRS به سمت چپ (سبد حمل نوزاد).

ISO/L2 - G : سیستم محافظ نوزاد عرضی CRS به سمت راست (سبد حمل نوزاد).

IUF = مناسب برای سیستم‌های محافظ کودک ایزوفیکس رو به جلو از دسته عمومی تایید شده برای استفاده در این گروه وزنی
IL = مناسب برای سیستم‌های محافظ کودک ایزوفیکس (CRS) در لیست ضمیمه.
این ایزوفیکس‌ها از دسته "مخصوص خودرو"، "ممنوع" یا "نیمه عمومی" می‌باشند.
X = موقعیت ایزوفیکس برای نصب صندلی محافظ کودک ایزوفیکس در این گروه وزنی و/ یا در این کلاس اندازه مناسب نمی‌باشد.

* کلاسهای اندازه ISO/R2 و ISO/R3 را فقط زمانی می‌توان نصب نمود که صندلی سرنشین جلو تا انتها به سمت جلو حرکت داده شده باشد.

سیستم‌های محافظت کودکان پیشنهادی - برای اروپا

شماره مجوز ECE-R44	نوع نصب	کارخانه سازنده	نام	گروه وزنی
E4 03443416 (صندلی) E4 0443718 (سطحی)	صندلی رو به عقب با سیستم ISOFIX سطحی مخصوص خودرو نوع "A"	FAIR	Bimbo G0/1 S	گروه 0-1 (0 kg تا 18 kg)
E1 04301146	صندلی رو به عقب با سیستم ISOFIX تطبیق پذیر	Britax Romer	Baby-Safe Plus II	گروه 1 (9 kg تا 18 kg)
E1 04301133	صندلی رو به جلو با قلاب‌های ایزوفیکس پایینی + تسمه نگهدارنده بالایی	Britax Romer	Duo Plus	گروه 1 (9 kg تا 18 kg)

آدرس دسترسی به سازندگان CRS

<http://www.Fairbimbofix.Com> FAIR

<http://www.brita.com> Britax Romer

۱

۲

۳

۴

۵

۶

۷

۸

۹

سیستم ممانعت تکمیلی (کیسه هوا) SRS (در صورت مجهز بودن)

- (1) کیسه هوای جلوی راننده *
- (2) کیسه هوای جلوی سرنشین جلو *
- (3) کیسه هوای جانبی *
- (4) کیسه هوای پرده‌ای *
- (5) کیسه هوای زانویی راننده *
- (6) کلید روشن و خاموش کیسه هوای سرنشین جلو *

* در صورت مجهز بودن

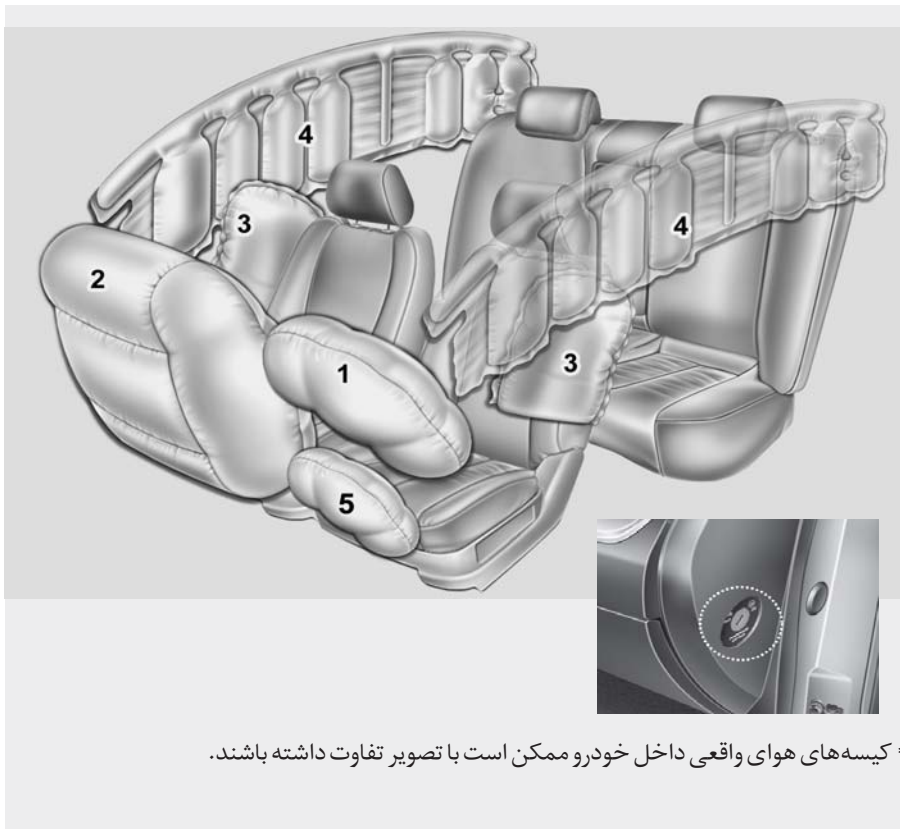

⚠️ **اخطار**

برای به حداقل رساندن احتمال و شدت آسیب‌دیدگی در صورت وقوع تصادف یا چپ کردن، شما و دیگر سرنشینان حتی در خودروهای مجهز به کیسه‌های هوا همیشه باید کمربندهای ایمنی عرضه شده در خودرو را ببندید.

* کیسه‌های هوای واقعی داخل خودرو ممکن است با تصویر تفاوت داشته باشند.

نحوه عملکرد سیستم کیسه هوا

- کیسه‌های هوا فقط در زمان قرار داشتن سوئیچ خودرو در موقعیت روشن ON یا استارت START، (در صورت لزوم) فعال می‌شوند.
- کیسه‌های هوا به طور لحظه‌ای در زمان وقوع برخورد جدی از ناحیه جلو یا بغل (در صورت مجهز بودن به کیسه هوای جانبی یا پرده‌ای) باد می‌شوند تا به حفاظت از سرنشینان در مقابل صدمات جدی جسمی کمک کنند.
- سرعت ثابت و مشخصی برای باد شدن کیسه‌های هوا وجود ندارد.
- بطور کلی، کیسه‌های هوا برای باد شدن براساس شدت و زاویه برخورد طراحی شده‌اند. این دو عامل ارسال یا عدم ارسال سیگنال الکترونیکی توسط حسگرها را برای باد/ باز شدن، تعیین می‌کنند.
- باز شدن کیسه هوا به عوامل متعددی مانند سرعت خودرو، زاویه برخورد، شدت و محکمی خودروها یا اشیاء مورد برخورد توسط خودرو شما، بستگی دارد. لذا عوامل تعیین کننده تنها به موارد ذکر شده در بالا محدود نمی‌شوند.
- کیسه‌های هوای جلو در لحظه بطور کامل باد شده و خالی می‌شوند.

⚠️ خطرات

- برای کاهش خطر صدمات جسمی یا مرگ در اثر تصادف، راننده باید تا آنجا که ممکن است نسبت به کیسه هوای داخل غربلیک فرمان عقب نشسته باشد (سینه باید حداقل ۲۵۰ میلیمتر از غربلیک فرمان فاصله داشته باشد)، سرنشینان جلو باید همیشه صندلی‌هایشان را تا جایی که ممکن عقب برده و در صندلی کاملاً عقب بنشینند.
 - در هنگام وقوع تصادف کیسه هوا در لحظه باز می‌شود و سرنشینان در صورت قرار نداشتن در موقعیت مناسب نشستن در صندلی، ممکن است در اثر نیروی باز شدن کیسه هوا، مصدوم شوند.
 - باد شدن کیسه هوا ممکن است منجر به بروز صدمات جسمی (که به طور معمول، شامل زخم و خراش صورت یا بدن، زخمی شدن در اثر شکستن عینک یا سوختگی توسط مواد منفجره می‌باشد) شود.
- در واقع دیدن باز شدن کیسه هوا در زمان تصادف توسط شما عملاً ممکن نیست. به احتمال زیاد پس از تصادف شما فقط کیسه‌های هوای خالی آویزان شده به محفظه‌های خود را خواهید دید.
- برای کمک به ارائه حفاظت در برخوردهای شدید ناشی از تصادف، کیسه‌های هوا باید به سرعت باد شوند. سرعت باد شدن کیسه هوا پی آمد زمان بسیار کوتاهی است که در آن تصادف اتفاق افتاده و نیاز به قرار گرفتن کیسه هوا مابین سرنشین و سازه‌های بدنه خودرو قبل از اینکه سرنشین به این سازه‌ها برخورد کند، بوجود می‌آید. این سرعت باد شدن خطر صدمات جدی یا مرگ آور را در تصادفات شدید کاهش می‌دهد، لذا یکی از عوامل الزامی در طراحی کیسه هوا می‌باشد.
 - هر چند، باد شدن کیسه هوا نیز می‌تواند باعث آسیب‌دیدگی (بطور معمول خراشیدگی صورت، کوفتگی و شکستگی استخوانها) شده و بعضی اوقات صدمات شدیدتر را نیز شامل شود، زیرا سرعت بالای باد شدن باعث باز شدن کیسه‌های هوا با نیروی بسیار زیادی می‌شود.
 - حتی، تحت بعضی از شرایط تماس با کیسه هوای غربلیک فرمان می‌تواند باعث صدمات مرگ آور شود، بخصوص اگر سرنشین بسیار نزدیک به غربلیک فرمان نشسته باشد.

⚠️ **اخطار**

- خطر بسیار زیاد! صندلی محافظ کودک را در صندلی محافظت شده توسط کیسه هوای مقابل آن (در خودرو) نصب نکنید.
- هرگز صندلی محافظ کودک را در صندلی سرنشین جلو نصب نکنید. در صورت باد شدن کیسه هوای سرنشین جلو، این امر می‌تواند باعث صدمات جسمی جدی یا مرگ آور شود.
- در هنگام نشستن کودکان در صندلی‌های جانبی عقب مجهز به کیسه‌های هوای جانبی و / یا پرده‌ای، از نصب صندلی محافظ کودک در دورترین فاصله ممکن از درب و محکم و قفل شدن صندلی محافظ در محل، اطمینان حاصل کنید.
- باد شدن کیسه هوای جانبی و / یا پرده‌ای می‌تواند باعث صدمات جسمی جدی یا مرگ در اثر ضربه ناشی از باز شدن کیسه هوا شود.



صندلی محافظ کودک را بر روی صندلی

سرنشین جلو نصب نکنید

هرگز صندلی محافظ کودک رو به عقب را در صندلی سرنشین جلو نصب نکنید. در صورت باز شدن کیسه هوا، کیسه هوا با صندلی محافظ کودک رو به عقب برخورد کرده و باعث صدمات جدی جسمی یا مرگ آور می‌شود.

به علاوه به همین ترتیب صندلی محافظ کودک رو به جلو را نیز در صندلی سرنشین جلو نصب نکنید. در صورت باد شدن کیسه هوای سرنشین جلو، این امر باعث وارد شدن صدمه جدی جسمی یا مرگ آور به کودک می‌شود.

صدا و دود

در هنگام باد شدن کیسه‌های هوا، صدای بلندی شنیده می‌شود و دود و پودر نرمی توسط کیسه‌ها فضای داخل خودرو را پر می‌کند. این امر عادی است و در نتیجه احتراق بادکننده کیسه هوا ایجاد می‌شود. پس از باد شدن کیسه هوا شما ممکن است دچار احساس ناراحتی در تنفس به دلیل تماس سینه خود با کمر بند ایمنی و کیسه هوا و به همین منوال در اثر استنشاق دود و پودر شوید. باز کردن هر چه زودتر درها و / یا پنجره‌ها پس از برخورد ناشی از تصادف برای کاهش ناراحتی و جلوگیری از قرار گرفتن طولانی مدت در معرض دود و پودر جداً توصیه می‌شود.

هر چند دود و پودر آزاد شده سمی نیستند اما ممکن است باعث خارش پوست (چشم‌ها، بینی، گلو و نظایر آنها) شوند. اگر چنین شد بلافاصله پوست و صورت را با آب سرد شستشو و آب کشی کرده و در صورت ادامه ناراحتی با پزشک تماس بگیرید.

⚠️ **اخطار**

در هنگام باز شدن کیسه‌های هوا، قطعات مربوط به کیسه هوا در غربلیک فرمان و / یا جلو داشبورد و صفحه نمایشگرها و / یا در هر دو طرف لبه‌های سقف در بالای درب‌های جلو و عقب بسیار داغ هستند. برای جلوگیری از صدمات جسمی، بلافاصله پس از باد شدن کیسه هوا اجزای داخلی محفظه‌های کیسه هوا را لمس نکنید.



چراغ نشانگر غیر فعال بودن کیسه هوای سرنشین جلو (در صورت مجهز بودن)

چراغ نشانگر غیر فعال بودن کیسه هوای سرنشین جلو، حدود ۴ ثانیه پس از قرار دادن سوئیچ خودرو در وضعیت روشن ON، روشن می‌شود. همچنین، چراغ نشانگر کیسه هوای سرنشین جلو، زمانی که کلید روشن / خاموش کیسه هوای سرنشین جلو در وضعیت خاموش قرار داشته باشد، روشن شده و پس از قرار دادن کلید روشن / خاموش کیسه هوای سرنشین جلو در وضعیت روشن ON، خاموش می‌شود.



چراغ نشانگر فعال بودن کیسه هوای سرنشین جلو (در صورت مجهز بودن)

چراغ نشانگر فعال بودن کیسه هوای سرنشین جلو، حدود ۴ ثانیه پس از قرار دادن سوئیچ خودرو وضعیت روشن ON، روشن می‌شود. همچنین، چراغ نشانگر کیسه هوای سرنشین جلو، زمانی که کلید روشن / خاموش کیسه هوای سرنشین جلو در وضعیت روشن ON قرار داشته باشد، روشن شده و پس از حدود ۶۰ ثانیه خاموش می‌شود.



چراغ هشدار کیسه هوا

هدف از روشن شدن چراغ هشدار کیسه هوا در صفحه نمایشگرها، آگاه کردن شما از وجود مشکل بالقوه در سیستم محافظت تکمیلی (SRS) می‌باشد.

هنگامی که سوئیچ خودرو به موقعیت روشن ON چرخانده شود، چراغ نمایشگر کیسه هوا باید حدود ۶ ثانیه روشن شده، سپس خاموش شود.

در موارد زیر با مراجعه به عاملیت مجاز کیا سیستم را مورد بازرسی قرار دهید :

- چراغ هشدار پس از چرخاندن سوئیچ به موقعیت روشن ON برای مدتی کوتاه روشن نشود.
- چراغ هشدار پس از حدود ۶ ثانیه روشن بودن، همچنان روشن می‌ماند.
- چراغ هشدار در هنگام حرکت خودرو روشن شود.
- چراغ هشدار پس از چرخاندن سوئیچ به موقعیت روشن ON، چشمک می‌زند.

۱

۲

۳

۴

۵

۶

۷

۸

۹

هشدار

در صورت نقص کلید روشن/ خاموش کیسه هوای سرنشین جلو، چراغ نشانگر غیر فعال بودن کیسه هوای سرنشین جلو OFF روشن نشده (نشانگر فعال بودن ON کیسه هوا، روشن شده و پس از حدود ۶۰ ثانیه خاموش می‌شود) و در صورت بروز تصادف حین قرار داشتن کلید روشن/ خاموش کیسه هوا در وضعیت غیر فعال OFF، کیسه هوای سرنشین جلو باز می‌شود.



در این حالت، در اولین فرصت ممکن، برای کنترل و بازرسی کلید روشن/ خاموش کیسه هوای سرنشین جلو و سیستم کیسه هوا، به عاملیت مجاز کیا مراجعه نمایید.

اجزا و عملکرد سیستم محافظت تکمیلی SRS

سیستم محافظت تکمیلی از اجزای زیر تشکیل شده است:

۱. کیسه هوای جلوی راننده*
 ۲. کیسه هوای سرنشین جلو*
 ۳. کیسه‌های هوای جانبی*
 ۴. کیسه‌های هوای پرده‌ای*
 ۵. کیسه هوای زانویی راننده*
 ۶. مجموعه‌های جمع کننده و کشنده تسمه کمربند ایمنی*
 ۷. چراغ هشدار کیسه هوا
 ۸. ماژول (سامانه) کنترل سیستم کیسه هوا (SRSCM)
 ۹. حسگرهای ضربه از ناحیه بغل*
 ۱۰. مجموعه پیش کشنده کمربند (سمت راننده).
 ۱۱. کلید روشن/ خاموش کیسه هوای سرنشین جلو*
 ۱۲. نشانگر کلید روشن/ خاموش کیسه هوای سرنشین جلو*
- * در صورت مجهز بودن

هنگامی که سوئیچ خودرو در موقعیت روشن ON قرار دارد، سیستم کنترل کیسه هوا SRSCM، پیوسته تمام اجزاء سیستم را برای تعیین اینکه آیا شدت ضربه وارده به خودرو برای باز کردن یا عمل کردن کیسه هوا یا کمربند ایمنی کشنده کافیست یا خیر، تحت نظر دارد.

چراغ هشدار سیستم کیسه هوا "  "، پس از چرخاندن سوئیچ خودرو به موقعیت روشن ON، به مدت ۶ ثانیه در صفحه نمایشگرها روشن می‌شود و پس از آن چراغ هشدار "  " باید خاموش شود.

⚠️ **اخطار**

- در صورت وقوع هر یک از شرایط ذکر شده در زیر که حاکی از وجود مشکل در سیستم کیسه هوا SRS است، باید با مراجعه به عاملیت مجاز کیا هر چه زودتر سیستم کیسه هوا را مورد بازرسی قرار دهید.
- اگر پس از چرخاندن سوئیچ خودرو به موقعیت روشن ON، چراغ هشدار برای مدتی کوتاه روشن نشود.
 - اگر پس از حدود ۶ ثانیه روشن ماندن، چراغ هشدار همچنان روشن باقی بماند.
 - اگر چراغ هشدار در حین حرکت خودرو روشن شود.
 - اگر چراغ هشدار پس از قراردادن سوئیچ خودرو در وضعیت روشن ON، چشمک می‌زند.

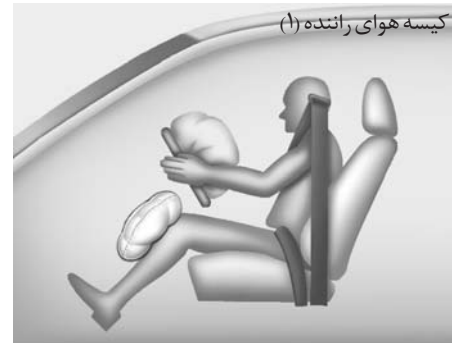

محفظه‌های کیسه هوا یکی در وسط غربیلک فرمان و دیگری روی جلو داشبورد در بالای جعبه داشبورد، مقابل سرنشین جلو و / یا در جلوی زانوی راننده قرار گرفته‌اند. زمانی که سیستم SRSCM ضربه قابل ملاحظه‌ای را در قسمت جلو خودرو حس کند، کیسه‌های هوا را بطور خودکار فعال (باد) می‌کند.



بمحض بادشدن، درزهای دور درپوش‌های کیسه هوا بدلیل انبساط کیسه‌های هوا، تحت فشار قرارگرفته، باز می‌شوند و در نتیجه درپوش‌ها بیشتر باز شده اجازه می‌دهند کیسه‌های هوا کاملاً باز شوند.



باد شدن کامل کیسه‌های هوا همراه با بستن مناسب کمربند ایمنی حرکت رو به جلوی راننده و سرنشین جلو را کند کرده، باعث کاهش خطر آسیب دیدن سر و سینه می‌شوند.

پس از بادشدن کامل کیسه هوا، بلافاصله تخلیه باد کیسه هوا شروع می‌شود تا میدان دید راننده و توانایی چرخاندن غربیلک فرمان یا استفاده از دیگر تجهیزات کنترل خودرو از بین نرود.

- ۱
- ۲
- ۳
- ۴
- ۵
- ۶
- ۷
- ۸
- I

کیسه هوای سرنشین جلو



⚠️ اخطار

- در خودروهایی که دارای کیسه هوای سرنشین جلو می باشند از قرار دادن یا نصب لوازم اضافی (جالیوانی - جاکاستی، برچسب و غیره) در روی داشبورد (بالای جعبه داشبورد) سمت سرنشین جلو خودداری کنید. در صورت باد شدن کیسه هوای سرنشین جلو این اشیاء ممکن است به آلتی خطرناک تبدیل شده، باعث صدمه دیدن سرنشینان شوند.
- هنگامیکه اقدام به نصب ظرف مایع خوشبوکننده در داخل خودرو می کنید، آن را در نزدیکی صفحه نمایشگرها و/یا بر روی جلو داشبورد جای ندهید، در صورت باد شدن کیسه هوای سرنشین جلو، ظرف مایع خوشبوکننده می تواند به آلتی خطرناک تبدیل شده، باعث صدمات جسمی شود.

⚠️ اخطار

- اگر کیسه هوا باد شود، ممکن است صدای بلندی شنیده شده و به دنبال آن گرد و غبار پودر ماندندی در داخل خودروها شود. این وضعیت امری عادی است و خطری ندارد. از این پودر نرم برای بسته بندی کیسه های هوا استفاده می کنند. گرد و غبار ایجاد شده در اثر باز شدن کیسه هوا، ممکن است باعث خارش پوست و چشم ها و همچنین آسم و خیمم در بعضی از افراد شود. در هر تصادف منجر به عملکرد کیسه های هوا، سطح پوست در معرض گرد و غبار را با آب ولرم و صابون ملایم کاملاً بشویید.
- سیستم محافظت تکمیلی (کیسه هوا) SRS فقط زمانی می تواند عمل کند که سوئیچ خودرو در موقعیت روشن ON قرار دارد، اگر پس از چرخاندن سوئیچ خودرو به موقعیت روشن ON، چراغ هشدار کیسه هوا " " روشن نشود یا پس از حدود ۶ ثانیه روشن بودن، بطور مداوم روشن باقی بماند، یا پس از روشن شدن موتور، در حین رانندگی روشن شود؛ سیستم کیسه هوا SRS درست کار نمی کند. اگر چنین اتفاقی رخ داد با مراجعه به عاملیت مجاز کیا فوراً خودروی خود را مورد بازرسی قرار دهید.

- قبل از تعویض هر فیوز یا جدا کردن سر باتری، سوئیچ خودرو را به موقعیت قفل LOCK چرخانده و آنرا از مغزی قفل فرمان بیرون بکشید. هرگز زمانی که سوئیچ خودرو در موقعیت روشن ON قرار دارد، نسبت به برداشتن یا تعویض فیوز(های) مرتبط با سیستم کیسه هوا اقدام نکنید. بی توجهی به این اخطار باعث روشن شدن چراغ هشدار کیسه هوا " " خواهد شد.

۱

۲

۳

۴

۵

۶

۷

۸

۹



کیسه هوای سرنشین جلو

هدف از سیستم SRS، تامین ایمنی بیشتر راننده و/یا سرنشین جلو علاوه بر ایمنی ارائه شده توسط کمربند ایمنی در صورت تصادف از ناحیه جلو با شدت ضربه کافی می باشد.

نشان وجود کیسه هوا SRS وجود حروف حک شده "AIR BAG" بر روی درپوش روی کیسه هوای غربلیک فرمان و / یا باتشک جلوی زانوی راننده در زیر غربلیک فرمان و بالشتک بالای داشبورد سمت سرنشین جلو می باشد.

سیستم محافظت تکمیلی SRS، از کیسه های هوایی که در زیر روپوش (کاور) های بالشتکی وسط غربلیک فرمان ، جلوی زانوی راننده و بالای داشبورد سمت سرنشین جلو قرار دارند، تشکیل شده است.



کیسه هوای جلوی راننده

کیسه هوای زانویی راننده

کیسه هوای راننده و سرنشین جلو

(در صورت مجهز بودن)

خودروی شما به کیسه هوای (ایر بگ) محافظت تکمیلی، کمربند ایمنی روی پا/ شانه در صندلی راننده و سرنشین جلو مجهز می باشد.

- ۱
- ۲
- ۳
- ۴
- ۵
- ۶
- ۷
- ۸
- I

⚠️ اخطار

همیشه از کمربندهای ایمنی و صندلی محافظ کودک استفاده کنید. هر سفر، هر زمان، هر سرنشینی که باشد! کیسه‌های هوا در یک چشم برهم زدن با نیروی قابل توجهی باد می‌شوند. کمربندها به حفظ سرنشینان در موقعیت مناسب برای استفاده از حداکثر مزایای کیسه هوا کمک می‌کنند. حتی با وجود کیسه هوا، سرنشینان بسته نشده توسط کمربند یا نامناسب قرار گرفته در صندلی، در هنگام باز شدن کیسه هوا می‌توانند شدیداً مصدوم شوند. همیشه احتیاط‌های ایمنی مربوط به کمربندهای ایمنی، کیسه‌های هوا و سرنشینان ارائه شده در این کتابچه راهنما را رعایت کنید. برای کاهش احتمال صدمات جدی یا مرگ آور و برخورداری از حداکثر فواید ایمنی سیستم محافظت از سرنشین خودرو خود:

- هرگز هیچ کودکی را در صندلی محافظ کودک یا صندلی کمکی قرار گرفته بر روی صندلی سرنشین جلو، نشانید.
- ABC - مخفف حروف انگلیسی ابتدای کلمات به کار گرفته شده در جمله **Always Buckle Children in the back seat** همیشه معنی همیشه کودکان سوار بر خودرو را در صندلی عقب با

- کمربند ایمنی محافظت کنید، می‌باشد. صندلی عقب ایمن‌ترین محل سواری کودکان (با هر سنی) در خودرو است.
- کیسه‌های هوای جلو و جانبی می‌توانند سرنشینی که به نحو صحیح در صندلی خود ننشسته باشند را مصدوم کنند.
- صندلی خود را تا آنجا که ممکن است از کیسه‌های هوای جلو عقب بکشید، ضمن آنکه هنوز کنترل کامل خودرو را حفظ می‌کنید.
- شما و سرنشینان خودرو هرگز نباید بدون دلیل موجه نزدیک به کیسه‌های هوا نشسته یا به سمت آنها خم شوید. رانندگان و سرنشینی که بر روی صندلی‌های خودرو به صورت نامناسب قرار گرفته‌اند، می‌توانند توسط کیسه‌های هوای در حال باز شدن جداً مصدوم شوند.
- هرگز به سمت درب یا کنسول وسط خم نشوید همیشه به حالت قائم در صندلی بنشینید.
- هرگز به سرنشینان اجازه ندهید در صندلی جلویی که کلید روشن/ خاموش کیسه هوای آن در موقعیت خاموش OFF قرار دارد، بنشینند، چرا که در صورت بروز تصادفات از ناحیه جلو، کیسه هوای سرنشین جلو با شدت کافی باز نخواهد شد.

- هیچ شیئی نباید نزدیک یا روی محافظه کیسه هوای روی غریبک فرمان و نزدیک یا روی صفحه نمایشگرها و نزدیک یا روی کیسه هوای روی جلوی داشبورد در سمت سرنشین جلو و بالای جعبه داشبورد، قرار داده شود. چرا که در صورت تصادف به اندازه کافی شدیدی که بتواند باعث باد شدن کیسه‌های هوای خودرو شود، چنین شیئی می‌تواند باعث بروز صدمات جسمی شود.
- سیم‌کشی سیستم SRS یا دیگر اجزای این سیستم را قطع یا دستکاری نکنید، این عمل می‌تواند باعث بروز صدمات جسمی به دلیل عمل کردن تصادفی کیسه‌های هوا یا عمل نکردن آنها در زمان لازم شود.
- اگر چراغ هشدار کیسه هوا "🚗" ، در هنگام رانندگی خودرو روشن باقی ماند، با مراجعه به عاملیت مجاز کیا هر چه زودتر سیستم کیسه هوا را مورد بازرسی و کنترل قرار دهید.
- کیسه‌های هوا فقط یکبار می‌توانند عمل کنند- پس از باز شدن کیسه هوا با مراجعه به عاملیت مجاز کیا فوراً کیسه هوا را تعویض کنید.

- طراحی سیستم کیسه‌های هوا SRS به‌گونه‌ای است که فقط در زمان برخورد به اندازه کافی شدید با زاویه کمتر از ۳۰ درجه نسبت به محور طولی جلوی خودرو، کیسه‌های هوای جلو باز شوند، همچنین این کیسه‌های هوا فقط یکبار عمل می‌کنند. کمربندهای ایمنی در تمام اوقات باید بسته شده باشند.
- کیسه‌های هوای جلو به منظور باد شدن در برخوردهایی از ناحیه بغل، عقب یا واژگون شدن طراحی نشده‌اند. همچنین کیسه‌های هوای جلو در برخوردهای از ناحیه جلو دارای شدت ضربه کمتر از حد باز شدن کیسه‌های هوا، باد نمی‌شوند.
- سیستم صندلی محافظ کودک هرگز نباید در صندلی جلو نصب شود. در صورت وقوع تصادف، نوزاد یا کودک می‌تواند به شدت آسیب دیده یا کشته شود.

- کودکان ۱۲ ساله و کمتر همیشه باید به‌نحو مناسب در صندلی عقب مورد محافظت قرار گیرند. هرگز اجازه ندهید کودکان در صندلی سرنشین جلو بنشینند. اگر کودک بزرگتر از ۱۲ سال باید در صندلی جلو بنشیند، باید به‌نحو مناسب توسط کمربند مورد محافظت قرار گرفته و صندلی باید تا حد ممکن عقب کشیده شود.
- برای برخورداری از حداکثر ایمنی در انواع تصادفات، کلیه سرنشینان و از جمله راننده باید همیشه کمربندهای خود را بسته نگه‌دارند، چه کیسه هوا برای موقعیت نشستن آنها پیش‌بینی شده یا نشده باشد تا خطر صدمات جدی جسمی یا مرگ در صورت تصادف به حداقل برسد. در هنگام حرکت خودرو بدون دلیل به کیسه هوا نزدیک نشده یا به سمت آن خم نشوید.

- نشستن به‌نحو نامناسب یا استقرار در موقعیت نامناسب در صندلی می‌تواند منجر به صدمات جدی جسمی یا مرگ آور در تصادف شود. همه سرنشینان باید بطور قائم در حالیکه پشتی صندلی آنها در حالت قائم قرار دارد در وسط تشک صندلی نشسته، کمربند خود را بسته، پا را براحتی دراز و کف پای آنها تا پارک شدن خودرو و بیرون آوردن سوئیچ خودرو از مغزی قفل فرمان بر روی کف خودرو قرار داشته باشد.
- سیستم کیسه هوا SRS برای ارائه محافظت لازم در تصادف، باید بسیار سریع باز شود. اگر سرنشین بعلت نبستن کمربند در موقعیت مناسب قرار نداشته باشد، کیسه هوا ممکن است با شدت به سرنشین برخورد کرده باعث صدمات جدی جسمی یا مرگ آور شود.

⚠️ **اخطار**

وضعیت کلید روشن / خاموش کیسه هوای سرنشین جلو را با اجسام سفت و کوچک مشابه نیز می‌توان تغییر داد. همیشه وضعیت کلید کیسه هوای سرنشین جلو و چراغ نشانگر غیر فعال بودن "OFF" آن را کنترل نمایید.

* یادآوری

- هنگامی که کلید روشن / خاموش کیسه هوای سرنشین جلو در وضعیت روشن "ON" قرار گرفته است، کیسه هوای سرنشین جلو فعال بوده، نباید صندلی محافظ کودک یا نوزاد را بر روی صندلی سرنشین جلو نصب نمود.
- هنگامی که کلید روشن / خاموش کیسه هوای سرنشین جلو در وضعیت خاموش "OFF" قرار گرفته است، کیسه هوای سرنشین جلو غیر فعال می‌باشد.



برای غیر فعال نمودن یا فعال کردن مجدد کیسه هوای صندلی سرنشین جلو:

جهت غیر فعال نمودن کیسه هوای صندلی سرنشین جلو، کلید اصلی (سوئیچ اصلی) را داخل مغزی کلید روشن / خاموش کیسه هوای سرنشین جلو جاذده و آن را در موقعیت خاموش "OFF" قرار دهید. چراغ نشانگر غیر فعال بودن "OFF" کیسه هوای سرنشین جلو (🚫) روشن شده و تا فعال شدن مجدد کیسه هوای سرنشین جلو روشن می‌ماند.

جهت فعال نمودن مجدد کیسه هوای سرنشین جلو، کلید اصلی خود را داخل مغزی کلید روشن / خاموش کیسه هوای سرنشین جلو جاذده و آن را در موقعیت روشن "ON" قرار دهید. چراغ نشانگر غیر فعال بودن "OFF" کیسه هوای سرنشین جلو خاموش شده و چراغ نشانگر فعال بودن "ON" کیسه هوای سرنشین جلو (🚫) به مدت ۶۰ ثانیه روشن می‌شود.



کلید روشن / خاموش کیسه‌های سرنشین جلو (در صورت مجهز بودن)

در صورت لزوم قرار دادن سیستم محافظت کودک بر روی صندلی سرنشین جلو یا خالی بودن صندلی سرنشین جلو، می‌تواند کیسه هوای صندلی سرنشین جلو را با استفاده از کلید روشن / خاموش غیر فعال نمود.

برای اطمینان از ایمنی کودک خود، حین نصب صندلی کودک رو به عقب بر روی صندلی سرنشین جلو در مواقع اضطراری، کلید خاموش / روشن صندلی سرنشین جلو را در وضعیت خاموش قرار دهید.

هشدار

- در صورتی که کلید روشن / خاموش کیسه هوای سرنشین جلو به درستی عمل نکند، چراغ هشدار کیسه هوا () بر روی صفحه نشانگرها روشن می‌شود.
- چراغ نشانگر خاموش بودن کیسه هوای سرنشین جلو () روشن نمی‌شود (چراغ نشانگر روشن بودن کیسه هوای سرنشین جلو روشن شده و پس از حدود ۶۰ ثانیه خاموش می‌شود)، در این حالت حتی حین قرار داشتن کلید روشن / خاموش کیسه هوای سرنشین جلو در وضعیت خاموش / غیر فعال OFF، در صورت تصادف از ناحیه جلو با شدت کافی، کیسه هوای سرنشین جلو باز خواهد شد.
- در این حالت، در اولین فرصت ممکن، برای کنترل کلید روشن / خاموش کیسه هوای سرنشین جلو، سیستم پیش کشنده کمربند ایمنی و سیستم کیسه هوای SRS، به عاملیت مجاز کیا مراجعه نمایید.

⚠️ **اخطار**

- راننده مسئول قرار داشتن کلید روشن / خاموش کیسه هوای سرنشین جلو در موقعیت صحیح می‌باشد.
- کیسه هوای سرنشین جلو را فقط زمانی غیر فعال نمایید که سوئیچ خودرو در وضعیت خاموش "OFF" قرار داشته باشد، در غیر این صورت ممکن است نقصی در ماژول کنترل کیسه هوای SRS رخ دهد.
- در این وضعیت خطر باز نشدن یا باز شدن نامناسب کیسه هوای راننده و / یا سرنشین جلو و / یا کیسه‌های هوای پرده‌ای و جانبی وجود دارد.
- هرگز صندلی ایمنی کودک رو به عقب را بر روی صندلی سرنشین جلو نصب نکنید، مگر اینکه کیسه هوای سرنشین جلو غیر فعال شده باشد. در صورت بروز تصادف و باز شدن کیسه هوا ممکن است نوزاد یا کودک دچار صدمات جسمی شدید و یا حتی مرگ گردد.

۱

۲

۳

۴

۵

۶

۷

۸

۹

طراحی کیسه‌های هوای جانبی بگونه‌ای است که در اثر ضربات بخصوصی که از کنار به خودرو وارد می‌شود عمل کنند، این امر بستگی به شدت تصادف، زاویه، سرعت و محل برخورد دارد. طراحی کیسه‌های هوای جانبی بگونه‌ای نیست که در اثر تمام ضربات وارده از بغل عمل کنند.

⚠️ **اخطار**

هرگز حین نشستن سرنشینان بر روی صندلی‌های مجهز به کیسه‌های هوای جانبی و / یا پرده‌ای به سرنشینان اجازه ندهید سر یا دستانشان را به در تکیه داده، بازوهای خود را از درب بیرون برده، بازوی خود را از پنجره خارج کنند یا اجسام را بین خود و درب قرار دهند.

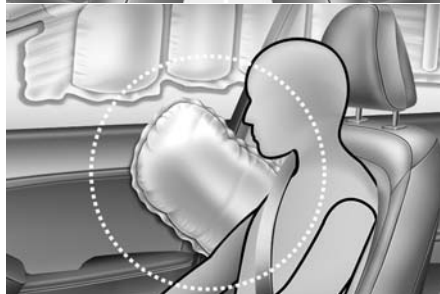
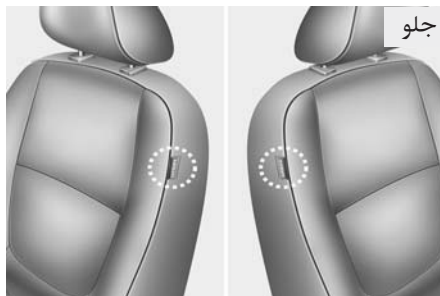

کیسه هوای جانبی (در صورت مجهز بودن)

خودروی شما در هریک از صندلی‌های جلو به کیسه هوای جانبی مجهز است. هدف از طراحی کیسه‌های هوای جانبی ارائه محافظت بیشتر راننده و / یا سرنشین صندلی جلو، علاوه بر کمربند ایمنی می‌باشد.

- حتی در صورتی که خودروی شما به کلید روشن / خاموش کیسه هوای سرنشین جلو مجهز است، از نصب صندلی ایمنی کودک بر روی صندلی سرنشین جلو خودداری نمایید. سیستم محافظ کودک هرگز نباید بر روی صندلی سرنشین جلو قرار داده شود. کودکان بزرگ جثه‌ای که نمی‌توانند از صندلی محافظ کودک استفاده کنند، همیشه باید بر روی صندلی عقب نشسته و از کمربند ایمنی روی پا / شانه استفاده نمایند. در زمان تصادف، کودکانی که با سیستم مناسب محافظ کودک در صندلی عقب محافظت شده باشند، از بیشترین سطح ایمنی برخوردار می‌شوند.
- بلافاصله پس از برداشتن صندلی محافظ کودک از روی صندلی سرنشین جلو، کیسه هوای سرنشین جلو را فعال نمایید.

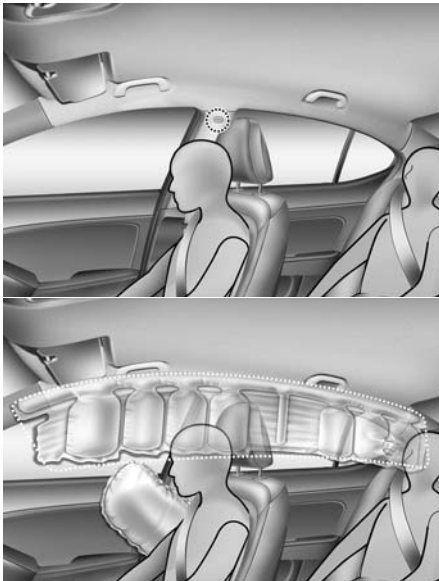

کیسه هوای پرده‌ای (در صورت مجهز بودن)
 کیسه‌های هوای پرده‌ای در طول قاب سقفی دو طرف اتاق خودرو در بالای درب‌های جلو و عقب جای داده شده‌اند.

این کیسه‌ها برای کمک به محافظت از سر سرنشینان صندلی‌های جانبی جلو و صندلی‌های جانبی عقب خودرو در مقابل ضربه‌های وارده به بغل خودرو در بعضی خصوصیات تصادفات طراحی شده‌اند.

- استفاده از روکش‌های صندلی اثر حفاظتی صندلی را کاهش داده یا از بین می‌برد.
- هیچ نوع لوازم جانبی را روی یا نزدیک کیسه هوای جانبی قرار ندهید.
- هیچ شیئی را روی کیسه هوا یا بین کیسه هوا و خودتان قرار ندهید.
- هیچ شیئی (نظیر چتر، کیف و غیره) را بین درب و صندلی جلو قرار ندهید. این اشیاء ممکن است در هنگام باز شدن کیسه هوای جانبی به طور خطرناکی به صورت اشیاء تیز و برنده عمل کرده، باعث صدمه دیدن سرنشینان شوند.
- برای جلوگیری از باز شدن ناخواسته کیسه هوای جانبی که می‌تواند منجر به صدمه دیدن سرنشینان خودرو شود، از وارد آوردن هرگونه ضربه به حسگر کیسه هوای جانبی در هنگام روشن بودن سوئیچ خودرو خودداری کنید.
- اگر صندلی یا روکش صندلی آسیب دیده است، با مراجعه به عاملیت مجاز کیا خودرو را مورد بازرسی و کنترل قرار دهید. ضمناً مجهز بودن خودرو به کیسه هوای جانبی را به آنها گوشزد کنید.

⚠️ **اخطار**

- کیسه هوای جانبی مکمل سیستم‌های کمربند ایمنی راننده و سرنشینان است نه جایگزینی برای آنها، بنابراین در هنگام حرکت خودرو، همواره کمربندهای ایمنی باید بسته باشد. کیسه‌های هوای جانبی فقط در تصادفات بخصوصی از ناحیه بغل که شدت ضربه در حدی باشد که آسیب‌های جدی به سرنشینان خودرو وارد کند، باز می‌شوند.
- برای برخورداری از بهترین محافظت توسط کیسه هوای جانبی و اجتناب از آسیب دیدگی ناشی از باز شدن آنها، هر دو سرنشین جلو خودرو و تمام سرنشینان عقب باید بصورت قائم در صندلی قرار گرفته و کمربندهای خود را به طور مناسب بسته باشند. دستهای راننده باید روی غریبک فرمان در موقعیت ساعت ۹:۰۰ و ساعت ۳:۰۰ قرار داشته باشد. دستها و آرنج سرنشینان باید روی زانوهای آنها باشد.
- هرگز هیچ نوع از لوازم جانبی را استفاده نکنید.

- به سرنشینان اجازه تکیه دادن سر یا بدن به درب‌ها، قرار دادن دست‌ها روی درب‌ها، بیرون آوردن بازوها از پنجره یا قرار دادن اشیاء بین درب‌ها و خودشان در هنگام نشستن در صندلی‌های مجهز به کیسه‌های هوای جانبی و/یا پرده‌ای را ندهید.

- هرگز اقدام به باز کردن یا تعمیر هیچ یک از اجزاء سیستم کیسه هوای جانبی و یا پرده‌ای نکنید. این امر فقط توسط عاملیت مجاز کیا باید انجام گیرد.

عدم پیروی از دستورالعمل‌های شرح داده شده در بالا ممکن است به آسیب دیدگی جسمی یا مرگ سرنشینان خودرو در تصادفات، منجر شود.

طراحی کیسه هوای پرده‌ای به گونه‌ای است که فقط در اثر ضربه‌های وارده به بغل در بعضی خصوصاً از تصادفات بسته به شدت، زاویه، سرعت و نقطه برخورد، باز می‌شوند. این کیسه‌ها به گونه‌ای طراحی نشده‌اند که در اثر همه ضربه‌های جانبی، تصادف از جلو یا عقب خودرو یا در اکثر واژگون شدن‌ها باز شوند.

⚠️ **اخطار**

- برای برخورداری از بهترین محافظت کیسه‌های هوای جانبی و پرده‌ای هر دو سرنشین صندلی‌های جلو و هر دو سرنشین صندلی‌های جانبی عقب خودرو باید به صورت قائم در صندلی‌های خود قرار گرفته و کمربندهای خود را به طور مناسب بسته باشند. بخصوص کودکان باید در صندلی محافظ کودک مناسب در صندلی عقب نشسته باشند.

- در هنگام نشستن کودکان در صندلی‌های جانبی عقب، آنها باید در صندلی محافظ کودک مناسب قرار داشته باشند. از قرار دادن صندلی محافظ کودک در دورترین فاصله ممکن از درب‌های جانبی، اطمینان حاصل کرده و صندلی محافظ کودک را در موقعیت قفل شدن در محل نصب، محکم کنید.

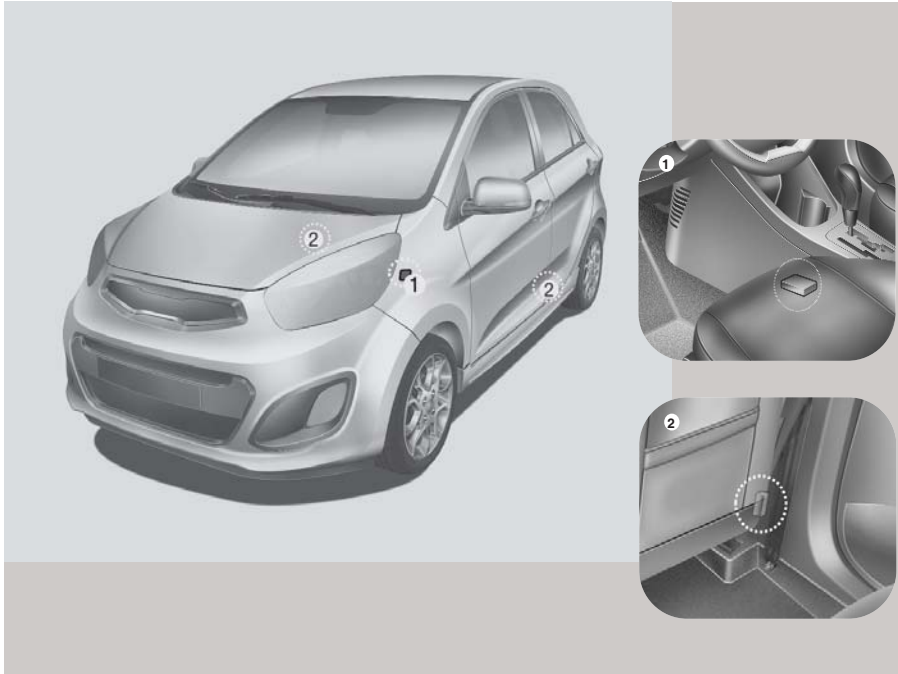

دلایل باز نشدن کیسه هوا در تصادفات (شرایط باد شدن و باد نشدن کیسه هوا) انواع زیادی از تصادفات که در آن‌ها از کیسه هوا نمی‌توان انتظار ارائه محافظت اضافی را داشت، وجود دارد.

این موارد، تصادف از ناحیه عقب و تصادف منجر به برخورد‌های متعدد با خودروها و یا اجسام دیگر و به همین ترتیب برخوردهای با سرعت کم را شامل می‌شود. به عبارت دیگر، فقط به خاطر اینکه خودرو شما دچار آسیب جدی شده یا حتی دیگر قابل استفاده نمی‌باشد، از باد نشدن کیسه‌های هوا تعجب نکنید.

حسگرهای برخورد و تصادف سیستم کیسه هوا
 (1) ماژول (سامانه) کنترل کیسه هوا
 (2) حسگر برخورد و ضربه از جلو

۱

۲

۳

۴

۵

۶

۷

۸

۹



شرایط باز شدن کیسه هوا

کیسه هوای جلو

کیسه‌های هوای جلو برای بادشدن در برخوردهای از ناحیه جلو بسته به شدت، سرعت یا زاویه برخورد از جلو طراحی شده‌اند.

- اگر زاویه نصب حسگرها (به دلیل تغییر شکل و دفورمه شدن سپر جلو، بدنه یا ستون B اتاق در محلی که حسگرهای برخورد از بغل نصب شده‌اند)، تغییر کرد، با مراجعه به عاملیت مجاز کیا خودرو را مورد بازرسی و تعمیر قرار دهید.
- خودرو شما برای جذب ضربه ناشی از برخورد و در نتیجه باز شدن کیسه(های) هوا در بعضی خصوصیات از تصادفات طراحی شده است. سوار کردن گاردهای سپر متفرقه یا تعویض سپر با سپرهای غیر اصلی، ممکن است بر عملکرد خودرو در تصادف و باز شدن کیسه هوا اثر معکوس (نامطلوب) داشته باشد.

⚠️ خطرات

- به محل استقرار و نصب کیسه‌های هوا یا حسگرها ضربه نزده یا اجازه برخورد هیچ چیزی را به آنها ندهید. این امر می‌تواند باعث باز شدن غیر منتظره کیسه هوا شده، به مصدومیت جدی فرد یا مرگ منجر شود.
- اگر محل یا زاویه نصب حسگرها به هر طریق تغییر داده شوند، ممکن است کیسه‌های هوا در زمان لازم باز نشده یا در زمان غیر لازم باز شده، باعث مصدومیت شدید یا مرگ شوند. بنابراین، اقدام به انجام امور تعمیر و نگهداری بر روی حسگرهای کیسه هوا یا در اطراف آن‌ها ننمایید. با مراجعه به عاملیت مجاز کیا، خودرو را مورد بازرسی و تعمیر قرار دهید.



شرایطی که در آن کیسه هوا باد نمی‌شود

- در بعضی از تصادفات با سرعت کم، کیسه‌های هوا ممکن است باز نشوند. کیسه‌های هوا برای باز نشدن در چنین مواردی طراحی شده‌اند، چون ممکن است هیچ فایده‌ای بیش از محافظت ارائه شده توسط کمربندهای ایمنی در چنین برخوردهایی نداشته باشند.

گرچه کیسه‌های هوای جلو (کیسه‌های هوای راننده و سرنشین جلو) فقط برای باد شدن در برخوردهای از ناحیه جلو طراحی شده‌اند، اما در صورت انتقال ضربه‌های خاص به حسگرهای ضربه از ناحیه جلو، در انواع دیگر تصادف نیز ممکن است باد شوند. کیسه‌های هوای جانبی و پرده‌ای فقط برای باد شدن در برخوردهای ناشی از تصادف از ناحیه بغل طراحی شده‌اند، اما در صورت انتقال ضربه‌های خاص به حسگرهای ضربه از ناحیه بغل، در انواع دیگر تصادف نیز ممکن است باد شوند.

اگر شاسی خودرو توسط دست اندازها یا اشیاء روی جاده‌های ناهموار یا پیاده روها مورد ضربه قرار گیرد، کیسه‌های هوا ممکن است باد شوند. برای جلوگیری از باز شدن غیر مترقبه کیسه‌های هوا، در جاده‌های ناهموار یا جاده‌هایی که سطح آنها برای رفت و آمد خودروها طراحی نشده با احتیاط رانندگی کنید.

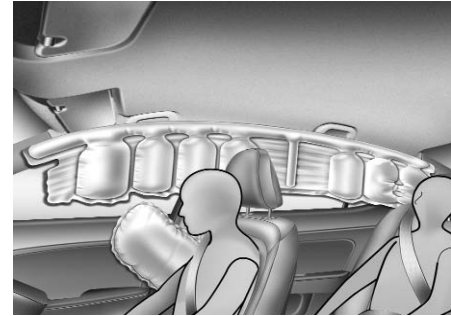

کیسه‌های هوای جانبی (در صورت مجهز بودن) کیسه‌های هوای جانبی و پرده‌ای برای باد شدن در هنگام انتقال ضربه به حسگرهای برخورد از ناحیه بغل خودرو بسته به شدت، سرعت یا زاویه برخورد ناشی از تصادف از بغل طراحی شده‌اند.

۱
۲
۳
۴
۵
۶
۷
۸
I

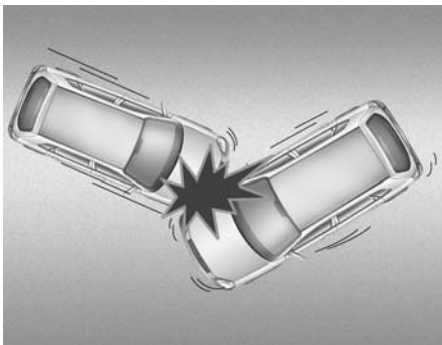

• در تصادفات منجر به برخورد متمایل یا زاویه‌دار، نیروی ضربه ممکن است سرنشینان را به جهتی براند که کیسه‌های هوا قادر به ارائه هیچگونه فایده اضافی نباشند، لذا حسگرها ممکن است کیسه‌های هوا را باد نکنند.



• کیسه‌های هوای جلو ممکن است در برخوردهای ناشی از تصادف از ناحیه بغل باد نشوند، زیرا سرنشینان به سمت برخورد متمایل می‌شوند، لذا در برخوردهای از ناحیه بغل، باد شدن کیسه هوای جلو هیچگونه محافظت اضافی را ارائه نخواهد داد هر چند، کیسه‌های هوای جانبی و پرده‌ای ممکن است بسته به شدت، سرعت یا زاویه برخورد، باد شوند.



• کیسه‌های هوای جلو برای باد شدن در تصادفات منجر به برخورد از ناحیه عقب طراحی نشده‌اند، چون سرنشینان توسط نیروی برخورد به سمت عقب متمایل می‌شوند. در این وضعیت کیسه‌های هوای باد شده قادر به ارائه هیچگونه فایده اضافی نخواهند بود.



• در برخورد خودرو با اشیایی نظیر پایه‌ها (تجهیزات کنار جاده) یا درخت‌ها، بدلیل این که نقطه برخورد ضربه بر روی یک محدوده متمرکز است و کل نیروی برخورد به حسگرها منتقل نمی‌شود، کیسه‌های هوا ممکن است باد نشوند.

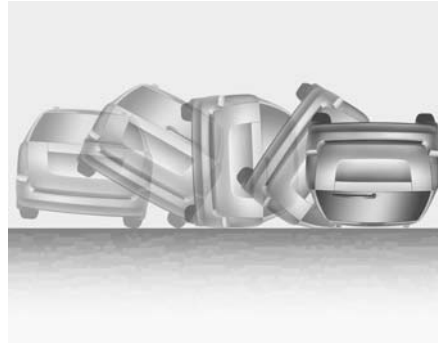

• کیسه‌های هوا ممکن است در تصادف‌های منجر به واژگون شدن باد نشوند زیرا باز شدن کیسه هوا محافظت لازم از سرنشینان را ارائه نخواهد کرد.
هر چند، کیسه‌های هوای جانبی و پرده‌ای ممکن است در واژگون شدن ناشی از برخورد از بغل باد شوند (در صورت مجهز بودن خودرو به کیسه‌های هوای جانبی و پرده‌ای).

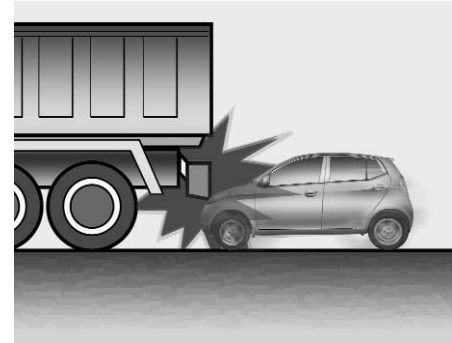

• درست قبل از لحظه تصادف، رانندگان اغلب شدیداً ترمز می‌کنند. اینگونه ترمزهای شدید قسمت جلوی خودرو را به سمت پایین متمایل کرده، باعث می‌شود جلو خودرو به زیر خودرو دارای ارتفاع بیشتر از سطح زمین بلغزد. در شرایط لغزش به زیر خودرو دیگر چون نیروهای کاهنده سرعت تشخیص داده شده توسط حسگرها ممکن است بطور قابل توجهی با نیروهای لغزش به زیر خودرو دیگر که بسیار کمتر است در تشخیص حسگر جابجا شوند، کیسه‌های هوا در تصادف منجر به لغزش در زیر خودروی دیگر ممکن است باز نشوند.

۱

۲

۳

۴

۵

۶

۷

۸

۹

⚠️ اخطار

- ایجاد هرگونه تغییر در اجزاء سیستم کیسه هوا SRS یا سیم کشی آن شامل اضافه کردن و چسباندن هر نوع برچسب بر روی بالشتک‌های کیسه‌های هوا یا ایجاد تغییرات در ساختار بدنه، می‌تواند بر عملکرد سیستم کیسه هوا SRS تاثیر منفی گذاشته، باعث صدمات جسمی احتمالی شود.
- برای تمیز کردن پوشش روی محفظه هر یک از کیسه‌های هوا، فقط از پارچه نرم و خشک یا مرطوب شده با آب معمولی استفاده کنید.
- استفاده از حلال‌ها یا پاک‌کننده‌ها می‌تواند تائیری نامطلوب بر پوشش کیسه‌های هوا و عملکرد مناسب این سیستمها داشته باشد.
- هیچ شیئی را نباید نزدیک یا روی محفظه کیسه هوای روی غربلیک فرمان، صفحه نمایشگرها و صفحه جلو داشبورد بالای جعبه داشبورد قرار داد زیرا در صورت بروز تصادف شدید منجر به باز شدن کیسه‌های هوا، این اشیاء می‌توانند خطر آفرین باشند.

- در صورت عمل کردن و باز شدن کیسه‌های هوا، تعویض آنها باید توسط عاملیت مجاز کیا انجام شود.
- سیم کشی یا سایر اجزاء سیستم SRS را دستکاری، یا قطع نکنید. انجام چنین اعمالی می‌تواند باعث صدمات جسمی به دلیل باز شدن تصادفی کیسه‌ها یا عمل نکردن سیستم کیسه‌های هوا در زمان لازم، شود.
- اگر اجزاء سیستم کیسه هوا باید دور انداخته شده یا خودرو باید اسقاط شود، احتیاط‌های ایمنی بخصوصی را باید رعایت نمود.
- عاملیت‌های مجاز کیا این احتیاط‌ها را می‌دانند و قادر به ارائه اطلاعات لازم به شما می‌باشند. عدم رعایت این دستورالعمل‌ها و هشدارها می‌تواند خطر صدمات جسمی را افزایش دهد.
- در صورت وارد شدن آب به خودرو و خیس شدن فرش یا پر شدن کف اتاق با آب، نباید خودرو را روشن کنید. خودرو باید توسط یکی از عاملیت‌های مجاز کیا حمل شود.

مراقبت و نگهداری سیستم کیسه‌های هوا SRS
به طور کلی سیستم SRS نیازی به تعمیر و نگهداری ندارد. هیچ قطعه‌ای که شما بتوانید به‌نحو ایمن آن را سرویس کنید وجود ندارد. اگر چراغ هشدار کیسه هوا  روشن نمی‌شود یا به طور مداوم روشن باقی می‌ماند، در اولین زمان ممکن، خودرو را جهت بازرسی به یکی از عاملیت‌های مجاز کیا هدایت کنید.

هر نوع کار بر روی سیستم SRS نظیر پیاده و سوار کردن، تعمیر یا هر نوع عملی بر روی غربلیک فرمان باید توسط تعمیر کار مجاز کیا انجام شود. رفتار نامناسب با سیستم SRS می‌تواند باعث صدمات جدی جسمی شود.

هشدارهای ایمنی تکمیلی

- هرگز اجازه ندهید سرنشینان در محل بار یا روی صندلی عقب تاشده در خودرو در حال حرکت قرار گیرند. همه سرنشینان باید به طور قائم و کاملاً به عقب در حالیکه کمربندهای خود را بسته و کف پاهایشان بر روی کف خودرو قرار دارد در صندلی‌های خود بنشینند.
- در خودرو در حال حرکت سرنشینان نباید اقدام به خروج از خودرو یا تعویض صندلی خود نمایند. سرنشینی که در هنگام تصادف یا ترمز ناگهانی، کمربند خود را بسته نگه نداشته باشد، می‌تواند در داخل خودرو به اطراف، به سمت دیگر سرنشینان یا به بیرون خودرو پرتاب شود.
- هر کمربند برای محافظت از یک سرنشین طراحی شده است. اگر یک کمربند مورد استفاده بیش از یک نفر قرار گیرد، در صورت تصادف، استفاده کنندگان می‌توانند به طور جدی مصدوم یا کشته شوند.
- از اضافه کردن تجهیزات اضافی به کمربند ایمنی خودداری کنید. تجهیزاتی که ادعا می‌شود آسایش سرنشینان را بهبود می‌بخشند یا موقعیت کمربند را تغییر می‌دهند، می‌توانند محافظت ارائه شده توسط کمربند را کاهش و احتمال آسیب‌های جدی در تصادف را افزایش می‌دهند.
- سرنشینان نباید اشیاء سخت یا تیز را در فضای بین خود و کیسه‌های هوا قرار دهند. حمل اشیاء سخت یا تیز بر روی پا یا در بغل می‌تواند منجر به صدمات جسمی در صورت وقوع تصادف شود.

⚠️ خطرات

- نشستن به نحو نامناسب یا استقرار در موقعیت نامناسب می‌تواند باعث نزدیک شدن بیش از حد سرنشین به کیسه‌های خود، باز شدن، برخورد به سازه داخلی خودرو، پرتاب شدن به بیرون خودرو، صدمات جدی جسمی یا مرگ شود.
- همیشه به طور قائم در حالی که پشتی صندلی در حالت قائم قرار دارد در وسط تشک صندلی نشست، کمربند خود را بسته، پاها را به راحتی دراز و کف پاها را بر روی کف خودرو قرار دهید.

اضافه کردن تجهیزات یا ایجاد تغییر و بهینه سازی در خودروهای مجهز به کیسه هوا اگر با تعویض شاسی یا تعویض یا تغییر در سیستم سپر، جلوی خودرو یا صفحات فلزی جانبی بدنه یا ارتفاع خودرو از زمین، خودروی خود را مورد تغییر یا بهینه سازی قرار دهید، این عمل ممکن است بر عملکرد سیستم کیسه‌های هوای خودرو تأثیر نامطلوب بگذارد.

- سرنشینان را از روپوش کیسه‌های هوا دور نگه دارید. همه سرنشینان باید به طور قائم کاملاً به عقب در حالیکه کمربندهای خود را بسته و کف پاهایشان بر روی کف خودرو قرار دارد در صندلی‌های خود بنشینند. اگر سرنشینان به روپوش کیسه‌های هوا بسیار نزدیک باشند، در صورت باد شدن کیسه‌های ممکن است دچار آسیب دیدگی شوند.
- هیچ چیزی را در نزدیکی یا بر روی روپوش کیسه‌های هوا قرار ندهید یا نچسبانید. اشیاء چسبانده شده یا قرار داده شده بر روی روپوش کیسه‌های هوای جلو یا جانبی ممکن است مزاحم عملکرد مناسب کیسه‌های هوا شوند.
- صندلی‌های جلو را مورد تغییر یا به سازی قرار ندهید. ایجاد تغییرات در صندلی‌های جلو می‌تواند مزاحم عملکرد اجزای حسگر سیستم محافظت تکمیلی SRS یا کیسه‌های هوای جانبی شود.
- هیچ چیزی را در زیر صندلی‌های جلو قرار ندهید. قرار دادن اشیاء در زیر صندلی‌های جلو می‌تواند مزاحم عملکرد اجزای حسگر سیستم محافظت تکمیلی SRS و دسته سیم‌ها شود.
- هرگز بچه‌های شیر خوار یا کودکان را بر روی پا نشانید. در صورت وقوع تصادف کودک می‌تواند به طور جدی مصدوم یا کشته شود. بچه‌های شیر خوار یا کودکان باید به طور صحیح توسط صندلی‌های محافظ کودک مناسب یا کمربندهای ایمنی در صندلی‌های عقب مورد محافظت قرار گیرند.

توجه داشته باشید که این هشدارهای قانونی بر خطرات تهدید کننده کودکان تکیه دارد. اما ما نیز خواستار هوشیاری شما نسبت به خطرات تهدید کننده بزرگسالان هستیم. این خطرات در صفحات قبل شرح داده شده است.

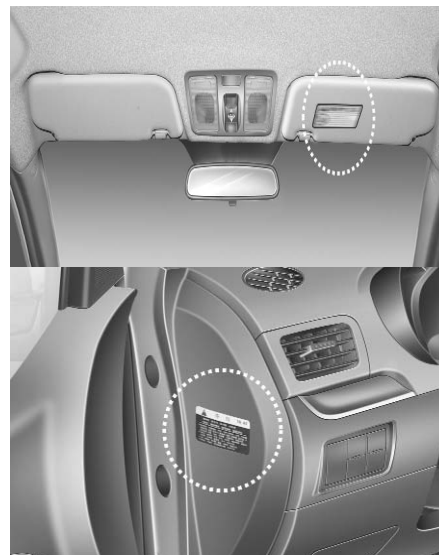

بر چسب هشدار کیسه هوا

(در صورت مجهز بودن)

بر چسب‌های هشدار کیسه‌های هوا برای آگاه کردن راننده و سرنشین از خطر بالقوه سیستم کیسه هوای SRS در محل‌های نشان داده شده نصب شده است.

۱

۲

۳

۴

۵

۶

۷

۸

۹

کلیدها / ۴-۳
سیستم کنترل از راه دور دربها / ۴-۶
کلید هوشمند / ۴-۹
سیستم آژیر دزدگیر / ۴-۱۲
قفل دربها / ۴-۱۵
درب پشتی / ۴-۱۹
شیشه بالابرها / ۴-۲۱

مشتملات خودروی شما

۱۴

درب موتور / ۴-۲۶
درب باک سوخت / ۴-۲۸
سقف کشویی / لولایی (سانروف) / ۴-۳۱
غریبلیک فرمان / ۴-۳۵
آینه‌ها / ۴-۳۸
صفحه نمایشگرها و چراغ‌های نمایشگر / ۴-۴۲
سیستم هشدار حرکت به سمت عقب / ۴-۶۶
سیستم چراغ‌های اعلام خطر (فلاشر) / ۴-۶۹
روشنایی / ۴-۷۰
برف پاک‌کن‌ها و شیشه‌شوی‌ها / ۴-۷۷

چراغ‌های داخلی / ۴-۸۱
گرم‌کن شیشه عقب / ۴-۸۳
کنترل دستی سیستم گرمایشی و سرمایشی / ۴-۸۴
کنترل اتوماتیک سیستم گرمایشی و سرمایشی / ۴-۹۳
برفک زدایی و بخارزدایی شیشه جلو / ۴-۱۰۰

مشخصات فودروی شما

۴

جعبه‌های نگهداری اشیاء / ۴-۱۰۳
تجهیزات داخلی / ۴-۱۰۴
سیستم صوتی / ۴-۱۱۰

کلیدها

شماره کد کلید را یادداشت کنید

شماره کد کلید بر روی آویزه حامل برچسب بارکد متصل به دسته کلیدها درج شده است. در صورت گم شدن کلید، با وجود این شماره عاملیت مجاز کیا، به آسانی می‌تواند کلیدهای دیگری را مجدداً تهیه نماید. این آویزه حامل برچسب را از دسته کلید جدا کرده، در محلی مطمئن نگهداری کنید. همچنین لازم است شماره کد را در مکانی ایمن که به آسانی در دسترس باشد (نه در داخل خودرو)، یادداشت کنید.

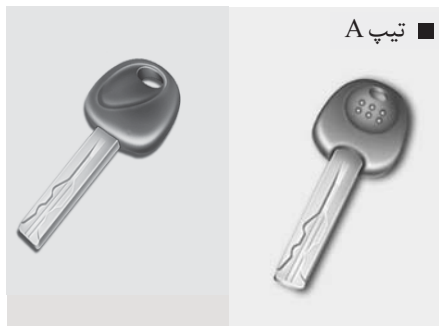

■ تیپ A

عملکردهای کلید

تیپ A

برای استارت زدن موتور و قفل و باز کردن درب‌ها مورد استفاده قرار می‌گیرد.



■ تیپ B

تیپ B

جهت باز نمودن کلید، دکمه ضامن را فشار دهید، کلید به طور اتوماتیک باز می‌شود. برای جمع کردن کلید، حین فشار دادن دکمه ضامن، کلید را بادیست تا کنید.

⚠ هشدار

از تاکردن کلید بدون فشار دکمه ضامن، خودداری نمایید. چرا که کلید صدمه می‌بیند.

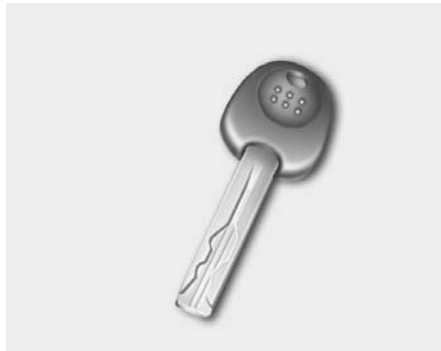

سیستم ضد سرقت (در صورت مجهز بودن) برای کاهش خطر استفاده غیر مجاز از خودرو، خودرو شما به سیستم الکترونیکی ضد فعال شدن موتور مجهز شده است.

سیستم ضد سرقت متشکل از یک فرستنده کوچک در سوئیچ خودرو و تجهیزات الکترونیکی در داخل خودرو می باشد.

با وجود این سیستم، هنگامی که سوئیچ را در قفل فرمان جا زده و آن را به موقعیت روشن ON می چرخانید، سیستم ضد سرقت، سوئیچ خودرو را با مقایسه سیگنال دریافتی از نظر داشتن یا نداشتن اعتبار کنترل می کند.

اگر صحت و معتبر بودن سوئیچ خودرو تشخیص و تأیید شود، موتور روشن می شود.

اگر صحت و معتبر بودن سوئیچ خودرو تأیید نشود، موتور روشن نخواهد شد.

⚠️ **اخطار - سوئیچ خودرو**
 ترک کردن کودکان بدون همراه در صورت وجود سوئیچ در خودرو، حتی در زمان بیرون بودن سوئیچ از قفل فرمان خطرناک است. بچه‌ها رفتار بزرگترها را تقلید می‌کنند، لذا ممکن است سوئیچ را در قفل فرمان جا بزنند. سوئیچ خودرو کودکان را به فعال کردن شیشه بالابرهای برقی یا دیگر کلیدهای کنترل کننده یا حتی به حرکت در آوردن خودرو قادر می‌کند. این امر می‌تواند منجر به صدمات جسمی جدی یا حتی مرگ شود. هرگز کودکان بدون همراه را در خودرو تنها نگذارید.

⚠️ **اخطار**
 فقط از قطعات یدکی اصلی کیا برای سوئیچ خودرو استفاده کنید. در صورت استفاده از سوئیچ متفرقه، ممکن است پس از استارت زدن، سوئیچ خودرو در موقعیت استارت باقی مانده به موقعیت روشن ON، باز نگردد. در صورت وقوع این امر، استارت در حالت فعال باقی مانده باعث آسیب دیدن موتور استارت و احتمالاً آتش سوزی به دلیل جریان شدید برق در سیم کشی می‌شود.

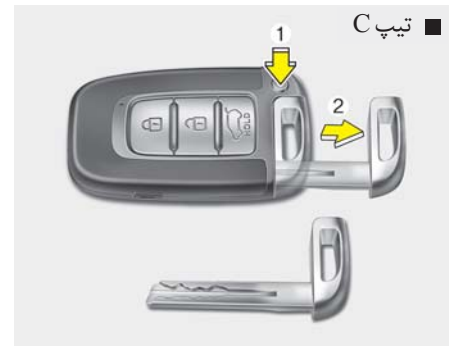

تیپ C
 جهت خارج نمودن کلید مکانیکی (معمولی) حین فشرده نگه داشتن دکمه ضامن، کلید مکانیکی (معمولی) را بیرون بکشید.

جهت جا زدن مجدد کلید مکانیکی (معمولی)، کلید را درون سوراخ خود قرار داده و به داخل فشار دهید تا با صدای کلیک در محل خود قرار گیرد.

- ۱
- ۲
- ۳
- ۴
- ۵
- ۶
- ۷
- ۸
- I

۱

۲

۳

۴

۵

۶

۷

۸

۹

هشدار

سیستم ضد سرقت را تغییر نداده و تعویض یا تنظیم نکنید، این امر می‌تواند باعث خرابی سیستم ضد سرقت شود. سرویس سیستم ضد سرقت فقط توسط عاملیت مجاز کیا باید انجام گیرد.

عیوب ناشی از دست کاری، تنظیم یا ایجاد تغییرات نامناسب در سیستم توسط گارانتی کارخانه سازنده پوشش داده نمی‌شود.

هشدار

از قرار دادن تجهیزات جانبی فلزی در نزدیکی سوئیچ خودرو اجتناب کنید. به دلیل قطع احتمالی سیگنال فرستنده سوئیچ خودرو توسط تجهیزات جانبی فلزی، موتور ممکن است روشن نشود.

* یادآوری

اگر به کلیدهای اضافی بیشتری نیاز داشتید یا کلیدهای خود را گم کرده‌اید، با عاملیت مجاز کیا تماس بگیرید.

هشدار

فرستنده داخل سوئیچ خودرو یکی از قطعات مهم سیستم ضد سرقت بوده و برای عملکرد سال‌ها بدون مشکل طراحی شده است، هر چند برای تحقق این امر باید از قرار دادن سوئیچ خودرو در معرض رطوبت، الکتریسیته ساکن یا حرکات خشن اجتناب کنید. در غیر این صورت ممکن است سیستم ضد سرقت دچار مشکل شود.

برای فعال کردن سیستم ضد سرقت :

سوئیچ خودرو را به موقعیت خاموش OFF بچرخانید . سیستم ضد سرقت به طور اتوماتیک فعال می‌شود. بدون سوئیچ صحیح و معتبر مخصوص هر خودرو، موتور روشن نمی‌شود.

برای غیر فعال کردن سیستم ضد سرقت :

سوئیچ خودرو را در قفل فرمان جا زده و آن را به موقعیت روشن ON بچرخانید.

⚠️ **اخطار**

برای جلوگیری از سرقت خودرو، کلید یدکی را در هیچ جایی در داخل خودرو نگهداری نکنید. رمز عبور (password) سیستم ضد سرقت خودرو، رمز انحصاری و خصوصی برای هر مشتری بوده و باید محرمانه تلقی شود. این شماره را در هیچ جایی در داخل خودرو مخفی نکنید.

* یادآوری

هنگام استارت زدن موتور با کلید، نباید کلید دیگری در کنار کلید اصلی باشد. در غیراینصورت موتور روشن نشده یا پس از روشن شدن سریع خاموش می‌شود. برای جلوگیری از استارت زدن بدون عیب، کلیدها را دور از هم نگهداری کنید.

قفل (1)

در صورت بسته بودن تمام درب‌ها (و درب پشتی)، با فشار دادن دکمه قفل، تمام درب‌ها قفل می‌شوند. در صورت قفل شدن تمام درب‌ها، چراغ‌های اعلام خطر (فلاشر) یکبار چشمک خواهند زد. با وجود این، در صورتی که هر یک از درب‌ها، درب موتور یا درب پشتی باز مانده باشد، چراغ‌های اعلام خطر (فلاشر) عمل نخواهند کرد. در صورتی که تمام درب‌ها، درب موتور و درب پشتی پس از فشردن دکمه قفل، بسته شوند، چراغ‌های اعلام خطر یکبار چشمک خواهند زد.

باز نمودن قفل (2)

در صورت فشار دکمه باز، قفل تمام درب‌ها باز خواهند شد. چراغ‌های اعلام خطر (فلاشر) دوبار چشمک زده تا باز شدن قفل تمام درب‌ها را اعلام نمایند. با وجود این، در صورتی که تا ۳۰ ثانیه پس از فشار دکمه، هیچ یک از درب‌ها باز نشوند، مجدداً تمام درب‌ها به طور اتوماتیک قفل خواهند شد.

باز نمودن قفل درب پشتی (3)

در صورت فشار دادن بیش از ۱ ثانیه، درب پشتی باز خواهد شد. چراغ‌های هشدار دوبار چشمک زده، بسته شدن درب پشتی را اعلام می‌کنند. با وجود این، پس از فشار این دکمه، در صورتی که ظرف ۳۰ ثانیه پس از فشار دکمه، درب پشتی باز نشود، مجدداً درب پشتی به طور اتوماتیک قفل می‌شود. پس از باز و بسته شدن مجدد، درب پشتی به طور اتوماتیک قفل می‌شود. * کلمه "HOLD" نوشته شده بر روی دکمه، فشردن دکمه بیش از یک ثانیه را به شما یادآوری می‌کند.

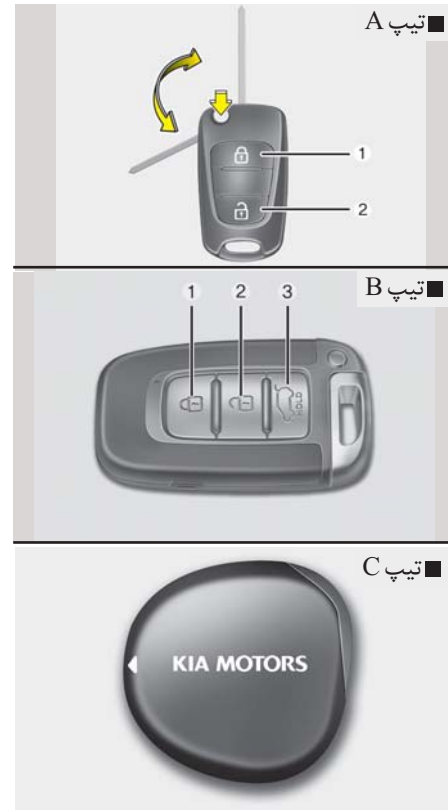

عملکرد های سیستم کنترل از راه دور درب‌ها

- ۱
- ۲
- ۳
- ۴
- ۵
- ۶
- ۷
- ۸
- ۹

- ۱
- ۲
- ۳
- ۴
- ۵
- ۶
- ۷
- ۸
- ۹

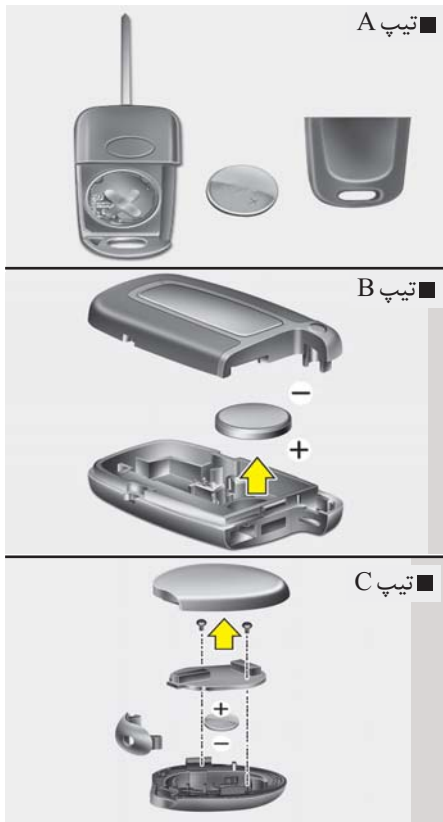

■ تیپ A

■ تیپ B

■ تیپ C

تعویض باتری

⚠ هشدار

سیستم ضد سرقت را تغییر نداده و تعویض یا تنظیم نکنید، این امر می‌تواند باعث خرابی سیستم ضد سرقت شود. سرویس سیستم ضد سرقت فقط باید توسط عاملیت مجاز کیا انجام گیرد. عیوب ناشی از دست کاری، تنظیم یا ایجاد تغییرات نامناسب در سیستم توسط گارانتی کارخانه سازنده پوشش داده نمی‌شود.

اقدامات احتیاطی حین استفاده از فرستنده کنترل از راه دور

* یادآوری

- در صورت وقوع هر یک از موارد زیر، فرستنده کنترل از راه دور کار نخواهد کرد:
- سوئیچ خودرو در قفل فرمان باقی مانده باشد.
 - از حد مجاز مسافتی که فرستنده کنترل از راه دور عمل می‌کند فراتر رفته باشید. (حدود ۱۰ متر)
 - باتری فرستنده کنترل از راه دور ضعیف باشد.
 - خودروها یا اشیاء دیگر مانع رسیدن سیگنال فرستنده کنترل از راه دور به خودرو شوند.
 - هوا به شدت سرد باشد.
 - محل استفاده از فرستنده کنترل از راه دور نزدیک فرستنده رادیویی نظیر ایستگاه رادیویی یا فرودگاه (که می‌تواند عملکرد معمول فرستنده کنترل از راه دور را دچار اختلال کند) باشد.
- هنگامی که فرستنده کنترل از راه دور درست کار نمی‌کند، باز کردن و بستن درب را توسط کلید (سوئیچ) خودرو انجام دهید. اگر در استفاده از فرستنده کنترل از راه دور مشکل دارید، با یکی از عاملیت‌های مجاز کیا تماس بگیرید.

⚠ هشدار

فرستنده کنترل از راه دور را از آب یا مایعات دیگر دور نگه دارید. اگر سیستم کنترل از راه دور به علت تماس با آب یا مایعات خراب شده باشد، گارانتی سازنده خودرو آن را پوشش نمی‌دهد.

فرستنده از یک باتری سه ولتی لیتیومی استفاده می‌کند که به طور معمول برای سال‌ها دوام می‌آورد. با وجود این در صورتی که تعویض باتری ضرورت پیدا کرد، فرآیند زیر را دنبال نمایید:

۱. ابزاری نازک را در شیار قاب فرستنده جا زده، به آرامی در پوش قاب فرستنده را جدا کنید.
۲. باتری را با باتری نو تعویض کنید. در هنگام تعویض باتری از قراردادن علامت مثبت (+) باتری بطرف بالا، اطمینان حاصل کنید.
۳. باتری را برعکس ترتیب پیاده کردن، جا بزنید.

حین تعویض باتری، برای برنامه‌ریزی فرستنده، به عاملیت مجاز کیا مراجعه نمایید.

هشدار

باتری کلید هوشمند را هر سال یک بار با باتری نو تعویض نمایید. اما در صورتی که چراغ نشانگر پایین بودن سطح باتری کلید هوشمند روشن شد، آن را بلافاصله تعویض نمایید.

هشدار

- فرستنده سیستم کنترل از راه دور یا کلید هوشمند برای استفاده بدون مشکل طی سالهای متمادی طراحی شده است، اما در صورت قرارگرفتن در معرض رطوبت یا الکتریسیته ساکن، می‌تواند دچار مشکل شود. اگر از نحوه درست کار کردن از آن یا تعویض باتری فرستنده مطمئن نیستید، با یکی از عاملیت‌های مجاز کیا تماس بگیرید.
- استفاده از باتری اشتباه می‌تواند باعث خرابی فرستنده کنترل از راه دور یا کلید هوشمند شود. از صحیح بودن باتری اطمینان حاصل کنید.
- برای جلوگیری از صدمه دیدن فرستنده کنترل از راه دور یا کلید هوشمند، آن را بر روی زمین رها نکرده، از مایعات دور نگه داشته، در معرض گرما یا نور مستقیم خورشید قرار ندهید.

هشدار

باتری که به روش نادرست دور ریخته شود، برای محیط و انسان‌ها زیان بار می‌باشد. باتری‌ها را براساس قوانین محلی منطقه سکونت خود دور بریزید.

کلید هوشمند (در صورت مجهز بودن)

■ تیپ A



■ تیپ B



با کلید هوشمند می‌توانید درب‌ها (و درب پشتی) را باز و قفل نموده و حتی بدون جازدن سوئیچ، موتور خودرو را روشن نمایید. عملکرد دکمه‌ها با کلید هوشمند مشابه فرستنده کنترل از راه دور می‌باشد. (به مبحث "فرستنده کنترل از راه دور" در این بخش مراجعه نمایید.) بر روی کلید هوشمند جانبی (تیپ B) هیچ دکمه‌ای وجود ندارد.

⚠️ اخطار

در صورتی که باتری کلید هوشمند جانبی کاملاً خالی شده است، ورود به خودرو ممکن نیست. در این صورت، با کلید مکانیکی وارد خودرو شوید.

عملکردهای کلید هوشمند

حین همراه داشتن کلید هوشمند، می‌توان قفل درب‌های خودرو (و درب پشتی) را باز و بسته نمود. همچنین، می‌توان موتور را استارت زد. برای اطلاع از جزئیات بیشتر، مطالب بعد را مطالعه نمایید.



قفل نمودن

در صورتی که تمام درب‌ها بسته باشند و قفل هر یک از درب‌ها باز باشد، با فشار دادن دکمه روی دستگیره بیرونی درب سمت راننده تمامی درب‌ها قفل می‌شوند. در صورت بسته شدن تمامی درب‌ها، درب پشتی و درب موتور، چراغ‌های اعلام خطر (فلاشر) یکبار چشمک زده تا قفل شدن تمام درب‌ها (و درب پشتی) را نشان دهند. این دکمه فقط در صورتی کار می‌کند که کلید هوشمند در فاصله ۷۰ سانتی‌متری الی ۱ متری دستگیره بیرونی درب قرار داشته باشد. برای اطمینان از قفل بودن درب‌ها، کلید قفل درب‌ها از داخل خودرو را کنترل نموده یا دستگیره بیرونی درب را بکشید.

در صورت وقوع هر کدام از این حالات حتی پس از فشار دادن دکمه روی دستگیره بیرونی، درب‌ها قفل نمی‌شوند و آژیر هشدار سه ثانیه به صدا درمی‌آید:

- کلید هوشمند داخل خودرو باشد.
- کلید روشن / خاموش ENGINE START/STOP موتور در حالت تجهیزات جانبی ACC و یا روشن ON قرار داشته باشد.
- هر کدام از درب‌ها به جز درب صندوق عقب باز باشند.

باز نمودن قفل

در صورتی که تمام درب‌ها (و درب شتی) بسته و قفل باشند، با فشار دکمه روی دستگیره بیرونی درب سمت راننده، قفل تمامی درب‌ها (و درب پشتی) باز می‌شوند و فلاشرها دوبار چشمک می‌زنند تا باز شدن قفل درب‌ها را نشان دهند.

فقط از زمانی که کلید هوشمند در فاصله ۷۰ سانتی متری الی ۱ متری دستگیره قرار دارد، دکمه کار می‌کند. حین قرار داشتن کلید هوشمند در فاصله ۷۰ سانتی متری الی ۱ متری دستگیره بیرونی درب افراد دیگر نیز بدون در اختیار داشتن کلید هوشمند می‌توانند درب‌ها را باز نمایند.

پس از فشار دکمه، در صورت عدم باز شدن هر یک از درب‌ها ظرف مدت ۳۰ ثانیه، درب‌ها به طور اتوماتیک قفل می‌شوند.

باز نمودن درب پشتی

در صورتی که کلید هوشمند در فاصله ۷۰ سانتی متری الی ۱ متری دستگیره بیرونی درب پشتی باشد، می‌توانید با فشار دادن کلید روی دستگیره درب پشتی، قفل آن را باز کرده و سپس درب پشتی را باز نمایید.

علاوه بر این، درب پشتی پس از باز و بسته شدن به طور اتوماتیک قفل خواهد شد.
* لغت "HOLD" بر روی دکمه، بیانگر لزوم فشار و نگهداشتن دکمه به مدت ۱ ثانیه می‌باشد.

روشن کردن موتور

می‌توانید بدون قرار دادن کلید در حفره سوئیچ موتور را روشن نمایید. برای اطلاع از جزئیات بیشتر "مبحث روشن کردن موتور با کلید هوشمند" در بخش ۵ را مطالعه نمایید.

هشدار

کلید هوشمند را دور از آب یا مایعات نگه دارید. اگر سیستم کنترل از راه دور به علت تماس با آب یا مایعات خراب شده باشد، گارانتی سازنده خودرو آن را پوشش نمی‌دهد.

اقدامات احتیاطی حین استفاده از کلید هوشمند:

* یادآوری

- اگر بنا به دلایلی، کلید هوشمند خودرو را گم کنید، قادر به روشن کردن موتور نخواهید بود. در صورت لزوم، خودرو را بکسل نموده و با عاملیت مجاز کیا تماس بگیرید.

- برای هر خودرو حداکثر ۲ کلید هوشمند قابل تهیه است. در صورتی که کلید هوشمند خود را گم کردید، برای پیشگیری از سرقت، بلافاصله با خودرو و سوئیچ خود به عاملیت مجاز کیا مراجعه نمایید.

- در صورت وقوع هر کدام از حالات زیر کلید هوشمند عمل نخواهد کرد:

- کلید هوشمند در نزدیکی فرستنده رادیویی همانند ایستگاههای رادیویی یا فرودگاه (که می‌توانند در عملکرد کلید هوشمند تداخل ایجاد کنند) قرار گرفته باشد.

- کلید هوشمند در نزدیکی فرستنده دو طرفه رادیویی و یا تلفن همراه قرار گرفته باشد.

- در نزدیکی خودرو شما، کلید هوشمند خودروی دیگر در حال استفاده است.

هنگامی که کلید هوشمند به درستی عمل نمی‌کند، با استفاده از کلید مکانیکی درب را باز و بسته نمایید. در صورت وجود هرگونه مشکل با کلید هوشمند با عاملیت مجاز کیا تماس بگیرید.

سیستم آژیر دزدگیر (در صورت مجهز بودن)



خودروهای مجهز به سیستم آژیر دزدگیر دارای برچسبی با کلمات ذیل می‌باشند:

1. WARNING

2. SECURITY SYSTEM

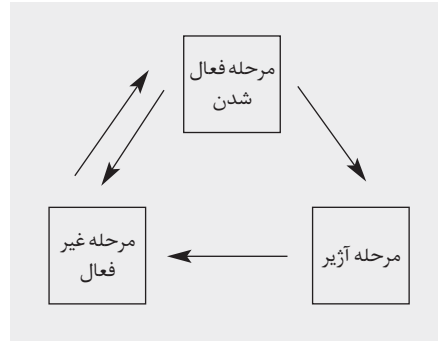

این سیستم برای محافظت خودرو از ورود بدون اجازه افراد به آن طراحی گردیده است. عملکرد این سیستم در سه مرحله انجام می‌شود: مرحله اول "فعال شدن"، مرحله دوم "آژیر" و مرحله سوم "غیرفعال شدن" می‌باشد. عملکرد این سیستم با صدای آژیر و روشن و خاموش شدن چراغ‌های اعلام خطر (فلاشر) همراه است.

مرحله فعال شدن

با استفاده از کلید هوشمند

خودرو را پارک و موتور را خاموش نمایید، سیستم دزدگیر را به شرح ذیل فعال کنید:

۱. موتور را خاموش نمایید.
۲. از بسته و قفل بودن تمام درب‌ها (و درب پشتی) و درب موتور اطمینان حاصل نمایید.
۳. • حین همراه داشتن کلید هوشمند، با فشار دکمه روی دستگیره بیرونی درب سمت راننده، درب‌ها را قفل نمایید.

پس از انجام مراحل بالا، چراغ‌های فلاشر، یکبار چشمک می‌زنند تا فعال شدن سیستم را اعلام نمایند.

در صورت بازماندن هر یک از درب‌ها، درب‌ها قفل نشده و آژیر به صدا در نمی‌آید، درب را بسته و مجدداً درب‌ها را قفل نمایید.

در صورتی که درب پشتی یا درب موتور باز باشد، چراغ‌های اعلام خطر چشمک نزده و سیستم ضد سرقت فعال نخواهد شد. پس از این، در صورت بستن درب پشتی و درب موتور، چراغ‌های فلاشر یکبار چشمک خواهند زد.

۱
۲
۳
۴
۵
۶
۷
۸
۹

مرحله آژیر

در هنگام فعال بودن سیستم دزدگیر، آژیر دزدگیر با روی دادن هر یک از موارد زیر به صدا در خواهد آمد:

- بدون استفاده از فرستنده کنترل از راه دور (یا کلید هوشمند) یکی از درب‌ها باز شوند.
- بدون استفاده از فرستنده از راه دور (یا کلید هوشمند) درب پشتی باز شود.
- درب موتور باز شود.

در این وضعیت، آژیر کشیدن دزدگیر و روشن و خاموش شدن مداوم چراغ‌های اعلام خطر (فلاشر) به مدت ۳۰ ثانیه ادامه می‌یابد. برای خاموش کردن سیستم، قفل درب‌ها را با استفاده از فرستنده کنترل از راه دور (یا کلید هوشمند) باز کنید.

استفاده از فرستنده کنترل از راه دور

خودرو را پارک و موتور را خاموش نمایید. سیستم دزدگیر را به شرح ذیل فعال کنید:

۱. سوئیچ خودرو را در وضعیت خاموش قرار داده و از قفل فرمان خارج نمایید.
 ۲. از بسته و قفل بودن تمام درب‌ها (و درب پشتی) و درب موتور اطمینان حاصل نمایید.
 ۳. با فشار دکمه قفل روی فرستنده کنترل از راه دور، تمام درب‌ها را قفل نمایید. پس از انجام مراحل بالا، چراغ‌های اعلام خطر (فلاشر) یکبار چشمک می‌زند تا فعال شدن سیستم را اعلام نماید.
- در صورت باز ماندن هر یک از درب‌ها (و درب پشتی) یا درب موتور، چراغ‌های اعلام خطر (فلاشر) چشمک نزده، سیستم دزدگیر فعال نخواهد شد. پس از این، در صورتی که تمامی درب‌ها (و درب پشتی) و درب موتور بسته شوند، چراغ‌های فلاشر یکبار چشمک خواهند زد.

- پیش از آنکه همه سرنشینان خودرو را ترک کنند، سیستم دزدگیر را فعال نکنید. اگر با وجود سرنشین در خودرو سیستم دزدگیر را فعال کنید، صدای آژیر ممکن است در زمان خروج سرنشینان باقی مانده در خودرو، فعال شود. اگر طی ۳۰ ثانیه پس از قرار گرفتن سیستم در مرحله آژیر، هر کدام از درب‌ها، درب پشتی یا درب موتور باز شود، به منظور جلوگیری از آژیر غیر ضروری سیستم غیر فعال می‌شود.

- با فشار دکمه قفل روی کلید هوشمند، درب‌ها را قفل نمایید. پس از کامل شدن مراحل، چراغ‌های فلاشر یکبار چشمک می‌زند تا فعال شدن سیستم را اعلام نمایند.
- در صورت باز نمودن هر یک از درب‌ها، درب پشتی یا درب موتور، چراغ‌های اعلام خطر (فلاشر) چشمک نزده و سیستم دزدگیر فعال نخواهد شد. پس از این، در صورتی که تمام درب‌ها (و درب پشتی) و درب موتور بسته شوند، چراغ‌های فلاشر یکبار چشمک می‌زند.

⚠ هشدار

از تغییر، دستکاری یا تنظیم سیستم ضد سرقت خودداری نمایید. چرا که منجر به نقص سیستم دزدگیر شده و فقط باید توسط عاملیت مجاز کیا تعمیر شود.

عیوب ناشی از دستکاری، تنظیم یا تغییر غیر مجاز سیستم ضد سرقت، تحت پوشش گارانتی سازنده خودرو قرار نمی‌گیرد.

*** یادآوری - فاقد سیستم ایموبلایزر**

- از استارت زدن موتور حین فعال بودن آژیر خودداری نمایید. موتور استارت خودرو حین فعال بودن سیستم ضد سرقت، غیر فعال می‌شود.
- در صورتی که سیستم دزدگیر با فشار دکمه کنترل از راه دور غیر فعال نمی‌شود، سوئیچ را در مغزی قفل فرمان قرار داده به وضعیت روشن ON چرخانده و ۳۰ ثانیه صبر کنید.
- در صورت گم کردن کلیدها با نمایندگی مجاز کیا تماس بگیرید.

*** یادآوری - سیستم آژیر دزدگیر**

- در صورتی که سیستم دزدگیر با فشار دکمه کنترل از راه دور غیر فعال نمی‌شود، سوئیچ را در مغزی قفل فرمان قرار داده به وضعیت روشن ON چرخانده و موتور را استارت بزنید.
- در صورت گم کردن کلیدها با نمایندگی مجاز کیا تماس بگیرید.

مرحله غیرفعال شدن

سیستم در مواقع زیر، غیرفعال می‌شود:
فرستنده

- دکمه باز درب فشرده شود.
- موتور استارت بخورد.
- سوئیچ به مدت ۳۰ ثانیه یا بیشتر در وضعیت روشن "ON" قرار گیرد.

کلید هوشمند

- دکمه باز درب فشرده شود.
- حین همراه داشتن کلید هوشمند، دکمه بیرونی درب جلو فشرده شود.
- موتور استارت بخورد.

پس از باز شدن قفل درب‌ها، چراغ‌های اعلام خطر (فلاشر) دو بار چشمک می‌زنند که نشانگر غیر فعال شدن سیستم می‌باشد.

پس از فشار دکمه باز قفل، در صورتی که ظرف مدت ۳۰ ثانیه، یکی از درب‌ها (یا درب پشتی) باز نشود، سیستم غیر فعال می‌شود.

۱

۲

۳

۴

۵

۶

۷

۸

۹

قفل دربها

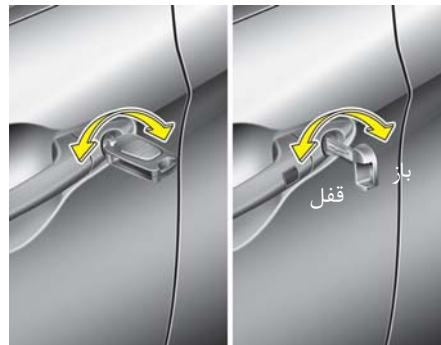

به کارگیری قفل دربها از بیرون خودرو کلید مکانیکی

- با چرخاندن کلید به سمت عقب خودرو، قفل درب باز شده و با چرخاندن آن به سمت جلو، درب قفل می‌شود.
- اگر درب را به وسیله کلید قفل / باز کنید، همه دربهای خودرو به طور اتوماتیک قفل / باز می‌شوند.
- همچنین با باز / قفل نمودن درب سمت راننده با استفاده از کلید، به طور اتوماتیک تمام دربهای خودرو باز / قفل می‌شود. (در صورت مجهز بودن)
- پس از باز شدن قفل دربها، با کشیدن دستگیره هر درب، می‌توانید درب را باز کنید.
- برای بستن دربها، درب را با دست فشار دهید. از بسته شدن مطمئن دربها اطمینان حاصل کنید.

* یادآوری

- فرستنده کنترل از راه دور / کلید هوشمند
- قفل دربها را می‌توان با فرستنده کنترل از راه دور (با کلید هوشمند) باز یا قفل نمود.
- حین همراه داشتن کلید هوشمند، دربها را می‌توان با فشار دکمه روی دستگیره بیرونی باز نمود.
- پس از باز شدن قفل دربها، می‌توان با کشیدن دستگیره، درب را باز نمود.
- حین بستن، درب را با دست فشار دهید. از بسته شدن ایمن درب اطمینان حاصل نمایید.

- در شرایط یخبندان مناطق سردسیر، ممکن است قفل و مکانیزمهای درب به طور مناسب عمل نکنند.
- اگر قفل دربها به صورت پیاپی و سریع به وسیله کلید خودرو یا کلید روی درب خودرو، قفل / باز شوند، سیستم قفل مرکزی ممکن است به طور موقت از کار بیفتد تا از صدمه دیدن مدار برقی و اجزاء سیستم جلوگیری شود.

⚠️ **اخطار - خرابی قفل در**

- اگر درب را محکم نبندید، ممکن است دوباره باز شود.
- مراقب باشید حین بستن درب، دست یا بدن کسی بین درب گیر نکند.

- اگر دستگیره داخلی درب جلو در هنگام قرار داشتن دکمه داخلی قفل، در موقعیت قفل کشیده شود، دکمه داخلی از قفل خارج و درب باز می شود (در صورت مجهز بودن).
- هنگامی که سوئیچ خودرو در قفل فرمان قرار داشته (یا کلید هوشمند در خودرو قرار دارد) و یکی از درب های جلو باز باشد، درب های جلو قفل نمی شوند. (در صورت مجهز بودن)
- در صورت قرار داشتن کلید هوشمند داخل خودرو باز بودن هر یک از درب ها، درب قفل نمی شود.

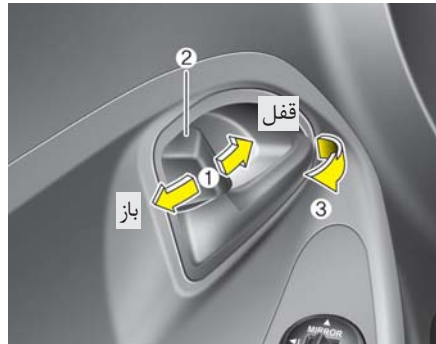

به کارگیری قفل دربها از داخل با استفاده از دکمه قفل درب

- برای باز کردن قفل درب، دکمه داخلی قفل درب (1) را به موقعیت "باز" فشار دهید. قسمت قرمز رنگ دکمه داخلی قفل درب (2) دیده خواهد شد.
- برای قفل کردن درب، دکمه داخلی قفل درب (1) را به موقعیت "قفل" فشار دهید، اگر درب به طور مناسب قفل شود، قسمت قرمز رنگ دکمه داخلی قفلی (2) دیده نخواهد شد.
- برای باز کردن درب، دستگیره را به سمت بیرون بکشید (3).



- برای قفل کردن بدون کلید هر یک از درب ها، دکمه داخلی قفل درب (1) یا کلید قفل مرکزی (2) در صورت مجهز بودن را به موقعیت "قفل" (3) فشار داده و درب را ببندید.
- اگر درب به وسیله کلید قفل مرکزی (2) قفل شود، تمام درب های خودرو به طور اتوماتیک قفل خواهند شد. (در صورت مجهز بودن)

* یادآوری

در هنگام ترک خودرو بدون سرنشین، همیشه سوئیچ خودرو را برداشته، ترمز دستی را درگیر نموده، همه پنجره ها را بسته و تمام درب ها را قفل کنید.

⚠️ **اخطار - خرابی قفل در**

- اگر هنگامی که در خودرو قرار دارید قفل برقی عمل نکرد، برای خروج، اقدام به انجام تکنیک های زیر نمایید:
- عمل از قفل خارج کردن درب (هم حالت دستی و هم حالت الکترونیک) را در حالیکه هم زمان دستگیره داخلی درب را می کشید، پشت سرهم انجام دهید.
 - قفل ها و دستگیره های دیگر درب های جلو و عقب را نیز به کار گیرید.
 - شیشه جلو را پایین کشیده و از کلید برای باز کردن قفل درب از بیرون استفاده کنید.

۱

۲

۳

۴

۵

۶

۷

۸

۱

۱

۲

۳

۴

۵

۶

۷

۸

۱

⚠️ **اخطار - خودروهای قفل نشده**

قفل نکردن خودرو در هنگام ترک آن می‌تواند باعث جلب دزد یا بروز خطر آسیب دیدن شما یا دیگران از طرف کسی که در غیاب شما در خودرو مخفی شده، می‌گردد. همیشه پیش از ترک خودرو بدون سرنشین، سوئیچ را برداشته، تمام پنجره‌ها را بسته و همه درب‌ها را قفل کنید.

⚠️ **اخطار - کودکان بدون همراه**

خودرو درب بسته می‌تواند به شدت گرم شده، باعث مرگ یا آسیب دیدن شدید کودکان یا حیوانات بدون همراهی که نمی‌توانند خودرو را ترک کنند، شود. بعلاوه بچه‌ها ممکن است تجهیزاتی از خودرو که می‌توانند موجب مصدوم شدن آن‌ها شوند را فعال کرده یا در اثر ورود غیرمجاز افراد به خودرو، با آسیب‌های احتمالی دیگر مواجه گردند. هرگز کودکان و حیوانات بدون همراه را در خودرو تنها نگذارید.

⚠️ **اخطار - درب‌ها**

• برای جلوگیری از باز شدن اتفاقی درب‌ها در هنگام حرکت خودرو، درب‌ها همیشه باید کاملاً بسته و قفل باشند. همچنین درب‌های قفل شده، انگیزه بالقوه ورود تخمیلی به خودرو را در هنگام توقف یا کاهش سرعت، کم می‌کنند.

• در هنگام بازکردن درب‌ها با رعایت احتیاط مراقب خودروها، موتور سیکلت‌ها، دوچرخه‌ها یا افراد پیاده‌ای که در مسیر سمت درب خودرو در حال نزدیک شدن به خودرو هستند، باشید. بازکردن درب، در هنگام نزدیک شدن اشیا یا ترافیک‌های عبوری می‌تواند باعث صدمات مادی یا جسمی شود.

درب سمت راننده



با استفاده از کلید قفل مرکزی

(در صورت مجهز بودن)

با فشار دادن کلید قفل مرکزی، قفل و باز کردن قفل درب را انجام دهید.

• با فشار دادن قسمت جلوی کلید قفل مرکزی (1)، همه درب‌ها قفل می‌شوند.

• با فشار دادن قسمت عقب کلید (2)، قفل تمام درب‌ها باز می‌شود.

• در صورتی که سوئیچ در قفل فرمان قرار داشته باشد و درب جلو باز باشد، حتی با فشار دادن قسمت جلوی کلید قفل مرکزی (1)، درب‌ها قفل نمی‌شوند.

• در صورتی که کلید هوشمند در خودرو است و هر یک از درب‌ها باز باشد، حتی با فشار دادن قسمت جلوی کلید قفل مرکزی (1)، درب‌ها قفل نمی‌شوند.

سیستم باز کننده قفل درب هنگام احساس ضربه تصادف (در صورت مجهز بودن) هنگامیکه ضربه تصادف باعث باز شدن کیسه‌های هوا شود، تمام درب‌ها به طور اتوماتیک از قفل خارج می‌شوند.

سیستم قفل کننده قفل درب، در هنگام احساس سرعت (در صورت مجهز بودن) هنگامی که سرعت خودرو از ۱۵ Km/h بیشتر شود، این سیستم به طور اتوماتیک تمام درب‌ها را قفل می‌کند. زمانی که موتور خاموش شود و سوئیچ را بردارید، قفل تمام درب‌ها به طور اتوماتیک باز می‌شود. (در صورت مجهز بودن)

۱
۲
۳
۴
۵
۶
۷
۸
۹

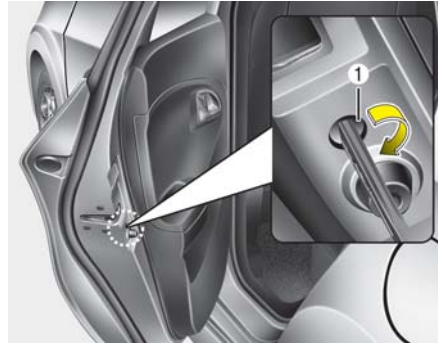

قفل ایمنی محافظ کودک درب عقب

برای جلوگیری از باز کردن تصادفی درب‌های عقب از داخل خودرو توسط بچه‌ها، قفل ایمنی محافظ کودک درب عقب پیش بینی و ارائه شده است. قفل‌های ایمنی محافظ کودک درب‌های عقب در هنگام حضور بچه‌ها در خودرو باید به کار گرفته شوند.

۱. درب را باز کنید.

۲. قفل ایمنی محافظ کودک (1) نصب شده بر روی حاشیه عقب درب را به موقعیت "قفل" () فشار دهید. هنگامی که قفل ایمنی محافظ کودک در موقعیت "قفل" قرار دارد، با کشیدن دستگیره درب از داخل، درب عقب باز نمی‌شود.

۳. درب عقب را ببندید.

برای باز کردن درب عقب، دستگیره بیرونی درب را بکشید.

با وجود اینکه قفل درب‌ها را می‌توان باز کرد، درب عقب با کشیدن دستگیره داخلی درب تا زمانیکه قفل ایمنی محافظ کودک در موقعیت "باز" قرار نگیرد، باز نخواهد شد.

⚠️ خطر - قفل درب‌های عقب

اگر در هنگام حرکت خودرو، بچه‌ها به طور تصادفی درب‌های عقب را باز کنند، ممکن است به بیرون پرت شده، دچار مصدومیت شدید یا مرگ شوند. برای جلوگیری از باز کردن درب‌های عقب از داخل توسط بچه‌ها، در هنگام حضور کودکان در خودرو، قفل‌های ایمنی محافظ کودک درب‌های عقب باید مورد استفاده قرار گیرند.

درب پشتی

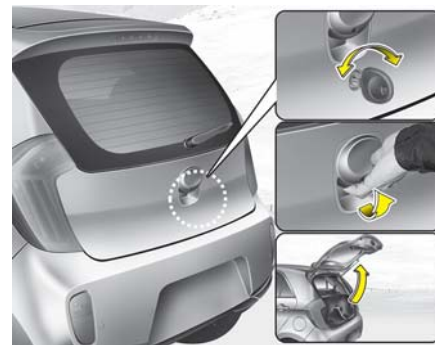

باز نمودن درب پشتی

■ تیپ A

- با چرخاندن کلید به وضعیت قفل "LOCK" یا باز "UNLOCK"، درب پشتی قفل و باز می شود.
- در صورت باز شدن قفل، می توان با فشار دادن دستگیره و سپس بلند کردن، درب پشتی را باز نمود.

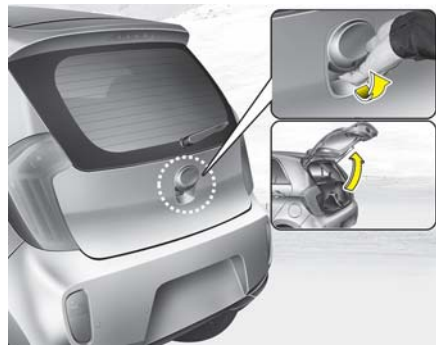

■ تیپ B

- در صورتی که تمامی درب ها با استفاده از کلید، فرستنده کنترل از راه دور (یا کلید هوشمند) یا کلید مرکزی قفل درب ها، باز یا قفل شود، درب پشتی نیز باز یا قفل می شود.
- در صورت باز نمودن قفل، درب پشتی را می توان با فشار دستگیره و بلند کردن باز نمود.
- در صورت فشار دادن دکمه باز کننده قفل درب پشتی روی کلید هوشمند به مدت بیش از ۱ ثانیه، درب پشتی باز خواهد شد. زمانیکه درب پشتی باز و بسته شود، درب پشتی به طور اتوماتیک قفل خواهد شد.

* یادآوری

در هوای سرد و مرطوب به دلیل شرایط یخبندان قفل درب ها و مکانیسم درب ها ممکن است درستی کار نکنند.

⚠️ **اخطار**

درب پشتی به سمت بالا می پرد، بنابراین هنگام استفاده از درب پشتی از قرار نداشتن افراد و اجسام در نزدیکی پشت خودرو اطمینان حاصل نمایید.

⚠️ **هشدار**

قبل از حرکت، از بسته شدن محکم درب پشتی اطمینان حاصل نمایید. در صورتی که حین رانندگی درب پشتی به درستی بسته نشده باشد، احتمال آسیب دیدن سیلندرهای بالابرنده درب پشتی و اتصالات مکانیکی آن وجود دارد.

* هیچ سوراخ کلیدی وجود ندارد.



بستن درب پشتی

برای بستن درب پشتی، درب پشتی را پایین آورده و به سمت پایین فشار دهید. از قفل شدن محکم درب پشتی اطمینان حاصل نمایید.

⚠️ اخطار

پیش از بستن درب پشتی از عدم وجود دست‌ها، پاها و دیگر نقاط بدن در مسیر بسته شدن درب اطمینان حاصل نمایید.

⚠️ هشدار

قبل از بستن درب پشتی از قرار نداشتن اجسام نزدیک قفل درب پشتی اطمینان حاصل کنید زیرا ممکن است باعث صدمه دیدن قفل برقی درب پشتی گردد.

⚠️ اخطار - گاز اگزوز

در صورت رانندگی با درب پشتی باز، گازهای خطرناک اگزوز وارد خودرو شده، ممکن است به آسیب‌های جدی یا حتی مرگ سرنشینان منجر گردد.

اگر مجبورید حین رانندگی درب پشتی را باز بگذارید، ایرکاندیشن را فعال نموده و تمام پنجره‌ها را باز کنید، تا هوای بیرون وارد خودرو شود.

⚠️ اخطار - محفظه بار عقب

سرنشینان هرگز نباید در محفظه بار که هیچ‌گونه سیستم محافظت از سرنشینی وجود ندارد سوار شوند. برای جلوگیری از صدمات جسمی در صورت وقوع تصادف یا توقفهای ناگهانی، سرنشینان همواره باید به نحو مناسب مورد حفاظت قرار گیرند.

- (1) کلید شیشه بالابر برقی درب راننده
- (2) کلید شیشه بالابر برقی درب سرنشین جلو
- (3) کلید شیشه بالابر برقی درب عقب سمت چپ *
- (4) کلید شیشه بالابر برقی درب عقب سمت راست *
- (5) باز و بسته کردن شیشه بالابرها برقی
- (6) بالا / پایین دادن اتوماتیک شیشه بالابر برقی *
- (7) کلید قفل شیشه بالابرها برقی *

* در صورت مجهز بودن

* یادآوری

در آب و هواهای سرد و مرطوب، ممکن است شیشه بالابرها برقی به دلیل وجود شرایط یخبندان به طور مناسب عمل نکنند.

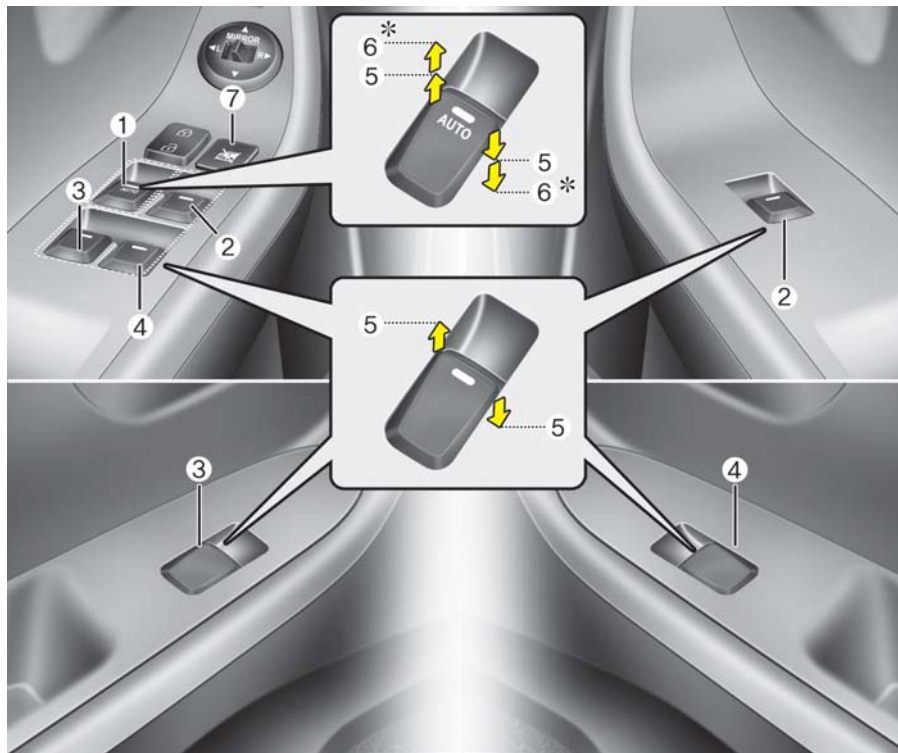



پایین دادن اتوماتیک شیشه

(در صورت مجهز بودن، شیشه در راننده)

فشار دادن لحظه‌ای کلید شیشه بالابر برقی تا موقعیت نقطه گیر دوم (6)، شیشه پنجره سمت راننده را به طور کامل پایین می‌دهد، حتی اگر کلید را رها کنید، شیشه به حرکت خود ادامه می‌دهد. برای متوقف کردن شیشه در محل مورد نظر، کلید را در جهت عکس حرکت شیشه به سمت بالا کشیده و سپس رها کنید.

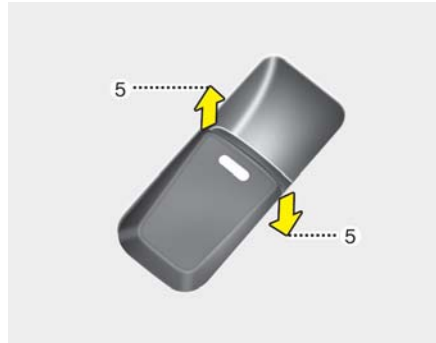

باز و بسته کردن شیشه بالابرهای برقی

درب راننده به کلید اصلی قفل شیشه که تمام شیشه بالابرهای برقی خودرو را کنترل می‌کند، مجهز است.

برای بازکردن یا بستن هر شیشه، قسمت جلو کلید مربوط به آن شیشه را تا موقعیت گیر اول (5) فشار داده یا بالا بکشید.

شیشه بالابرهای برقی (در صورت مجهز بودن)

برای کار کردن شیشه بالابرهای برقی، سوئیچ خودرو باید در موقعیت روشن ON قرار داشته باشد. هر یک از درها دارای کلید کنترل شیشه بالابرهای برقی مخصوص به خود که شیشه بالابر برقی آن درب را کنترل می‌کند می‌باشد. هر چند راننده، دارای کلید قفل شیشه بالابرهای برقی است که می‌تواند مانع عملکرد شیشه بالابر برقی درب‌های سرنشینان شود.

شیشه بالابرهای برقی تا حدود ۳۰ ثانیه پس از خارج کردن سوئیچ خودرو از قفل فرمان یا چرخاندن سوئیچ به حالت تجهیزات جانبی ACC یا قفل LOCK می‌توانند فعال شوند، هر چند اگر درب‌های جلو باز شوند، شیشه بالابرهای برقی حتی در طول این ۳۰ ثانیه (پس از خروج سوئیچ خودرو از قفل فرمان) هم نمی‌توانند عمل کنند.

* یادآوری

هنگام رانندگی، در حالیکه شیشه‌های عقب یا سقف کشویی لولایی (در صورت مجهز بودن) باز (یا نیمه باز) هستند، ممکن است متوجه صداهای ضربه‌ای یا ضربانی (شوک باد) شوید، این صداها عادی بوده و با انجام اعمال زیر کاهش می‌یابد.

اگر در حالیکه یکی یا هر دو شیشه عقب پایین است، صدایی شنیدید، هر دو شیشه جلو را تقریباً به اندازه ۲/۵ سانتیمتر پایین بیاورید. در صورتی که هنگام باز بودن سقف کشویی / لولایی، صدایی شنیدید، میزان باز بودن سقف کشویی / لولایی را کمی کاهش دهید.

۱

۲

۳

۴

۵

۶

۷

۸

۱

* یادآوری

عملکرد ایمنی برگشت اتوماتیک شیشه درب راننده فقط زمانی که از خصوصیت "بالا دادن اتوماتیک" بوسیله بالا کشیدن کامل کلید استفاده شود، فعال می‌شود. در صورت استفاده از حالت حرکت دادن کلید شیشه بالابر برقی تا نیمه، عملکرد ایمنی برگشت اتوماتیک فعال نمی‌شود.

⚠️ خطر

برای جلوگیری از صدمات جسمی یا آسیب دیدن خودرو، قبل از بالا دادن هر یک از شیشه‌ها، همیشه عدم وجود مانع در مسیر حرکت شیشه را بازرسی و کنترل کنید. اگر قطر شیء به تله افتاده در بین شیشه پنجره و شکاف کلاف بالای پنجره، کمتر از ۴ میلیمتر باشد، سیستم عملکرد ایمنی برگشت اتوماتیک ممکن است مقاومت ایجاد شده را تشخیص نداده و در نتیجه حرکت شیشه را متوقف و برعکس ننماید.

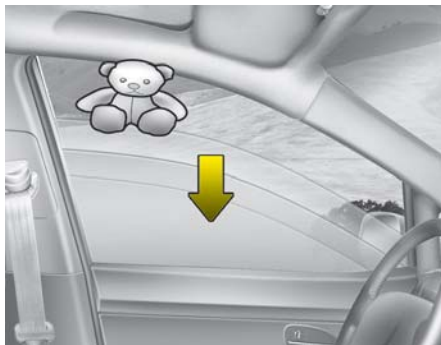

عملکرد ایمنی برگشت اتوماتیک

اگر حرکت رو به بالای شیشه بالابر برقی به وسیله شیئی یا قسمتی از بدن سد شود، شیشه بالابر برقی این مقاومت را حس و حرکت رو به بالای خود را متوقف می‌کند. سپس شیشه حدود ۳۰ سانتی متر پایین می‌آید تا اجازه دهد مانع از سر راه کنار برود. اگر در هنگامی که کلید شیشه بالابر برقی به طور پیوسته در حال بالا کشیده شدن است، شیشه برقی، مقاومتی را تشخیص دهد، حرکت رو به بالای شیشه بالابر برقی متوقف شده، سپس شیشه حدود ۲/۵ سانتی متر پایین می‌آید. اگر تا ۵ ثانیه پس از پایین آمدن شیشه بالابر برقی بر اثر عملکرد ایمنی برگشت اتوماتیک، کلید شیشه بالابر برقی مجدداً به طور پیوسته بالا کشیده شود، عملکرد ایمنی برگشت اتوماتیک کار نخواهد کرد.



بالا/پایین دادن اتوماتیک شیشه

(در صورت مجهز بودن، شیشه درب راننده) فشار دادن یا بالا کشیدن لحظه‌ای کلید شیشه بالابر برقی تا موقعیت گیر دوم (6)، شیشه را بطور کامل پایین داده یا بالا می‌برد، حتی اگر کلید را رها کنید. در حین حرکت شیشه، برای متوقف کردن شیشه در محل دلخواه، کلید را در جهت عکس حرکت شیشه بالا کشیده یا به پایین فشار داده، سپس رها کنید. اگر شیشه بالابر برقی به نحو صحیح عمل نمی‌کند، سیستم جابجایی اتوماتیک شیشه بالابر برقی باید به شرح زیر مجدداً تنظیم شود:

- سوئیچ خودرو را در وضعیت روشن ON قرار دهید.
- کلید شیشه بالابر برقی، درب راننده را بالا بکشید تا شیشه کاملاً بسته شود و به بالا کشیدن کلید حداقل تا ۱ ثانیه پس از بسته شدن کامل شیشه ادامه دهید.

۱
۲
۳
۴
۵
۶
۷
۸
۹



کلید قفل شیشه بالابر برقی (در صورت مجهز بودن)

- با فشار دادن کلید قفل شیشه بالابر برقی درب راننده به موقعیت قفل "LOCK" (فشرده شده)، راننده می‌تواند کلیدهای شیشه بالابرها برقی روی درب‌های سرنشینان را غیر فعال کند (برای اروپا).
- با فشار دادن کلید قفل شیشه بالابر برقی درب راننده به موقعیت قفل "LOCK" (فشرده شده) راننده می‌تواند کلیدهای شیشه بالابرها برقی روی درب‌های سرنشینان را غیر فعال کند (به جز اروپا).

- هنگامی که کلید قفل شیشه بالابر برقی در حالت قفل "LOCK" (فشرده شده) قرار داشته باشد، کلیدهای کنترل اصلی شیشه بالابرها برقی روی درب راننده می‌توانند شیشه بالابرها برقی درب‌های سرنشینان را فعال کنند (برای اروپا).
- هنگامی که کلید قفل شیشه بالابر برقی در حالت قفل "LOCK" (فشرده شده) قرار داشته باشد، کلید کنترل اصلی شیشه بالابرها برقی روی درب راننده نمی‌تواند شیشه بالابرها برقی درب‌های سرنشینان را فعال کند (به جز اروپا).

⚠ هشدار

- برای جلوگیری از آسیب دیدن احتمالی سیستم شیشه بالابر برقی، دو شیشه یا بیشتر را بطور هم زمان با هم باز نکرده یا نبندید. همچنین این عمل باعث افزایش طول عمر فیوز نیز می‌شود.
- هیچگاه سعی نکنید کلید اصلی روی درب راننده و کلید مخصوص هر درب را بطور همزمان در جهت مخالف با یکدیگر فشار دهید، با انجام چنین کاری شیشه متوقف شده و نمی‌تواند باز یا بسته شود.

⚠️ **اخطار - شیشه بالابرها برقی**

- هرگز سوئیچ را در خودرو جا نگذارید.
- هرگز هیچ کودکی را بدون همراه در خودرو تنها نگذارید. حتی بچه‌های بسیار کوچک ممکن است ناخواسته باعث حرکت خودرو، گیرانداختن خود در لای پنجره‌ها یا آسیب دیدن خود یا دیگران شوند.
- همیشه قبل از بستن هر شیشه بالابر برقی دوربودن ایمن بازوها، دست‌ها، سر و دیگر موانع از مسیر حرکت شیشه را دوباره کنترل کنید.
- اجازه ندهید کودکان با شیشه بالابرها برقی بازی کنند. کلید قفل شیشه بالابر برقی درب راننده را در موقعیت "قفل" (فشرده) باقی نگه‌دارید. فعال کردن ناخواسته شیشه بالابرها برقی توسط کودکان، می‌تواند منجر به آسیب‌های جسمی جدی شود.
- در هنگام رانندگی صورت یا بازوها را از فضای باز پنجره‌ها بیرون ندهید.

۱

۲

۳

۴

۵

۶

۷

۸

I

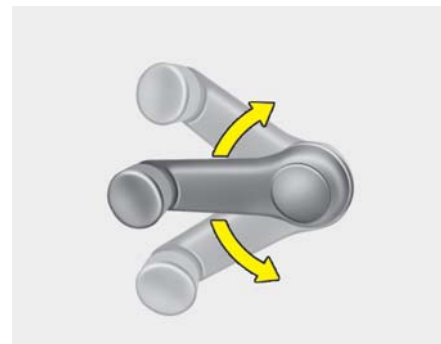

پنجره‌های دستی (در صورت مجهز بودن)
برای بالا یا پایین دادن شیشه، دستگیره شیشه را در
جهت عقربه‌های ساعت یا خلاف جهت عقربه‌های
ساعت بچرخانید.

⚠️ **اخطار**

هنگام باز نمودن یا بستن شیشه‌ها مراقب باشید
دست، بازو و بدن سرنشینان به طور ایمن خارج
از مسیر پنجره باشد.

درب موتور

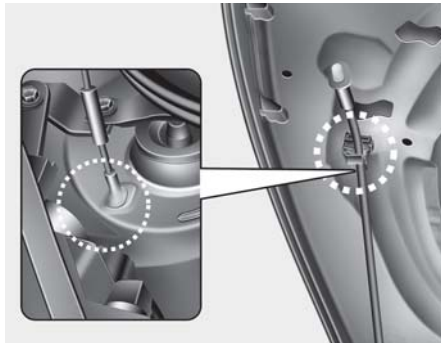

۳ . میله نگهدارنده را از محفظه موتور بیرون بکشید.
 ۴ . درب موتور را با استفاده از میله نگهدارنده، نگه دارید.



۲ . به سمت جلو خودرو رفته و درب موتور را کمی بلند کنید. زبانه دوم قفل (1) واقع در زیر وسط در موتور را کشیده، درب موتور را بلند کنید (2).

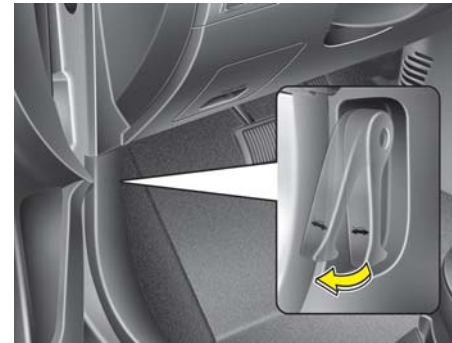

باز کردن درب موتور
 ۱ . اهرم آزاد کننده درب موتور را بکشید تا درب موتور از قفل خارج شود. درب موتور با کمی بالا آمدن باز می شود.

۱
۲
۳
۴
۵
۶
۷
۸
۹

⚠️ **اخطار - بخش های داغ**
 میله نگهدارنده را از جایی که دارای پوشش پلاستیکی است نگه دارید. پوشش پلاستیکی هنگام داغ بودن موتور از سوختن دستتان بر اثر تماس با فلز داغ جلوگیری می کند.

⚠️ **اخطار**
 پس از خاموش نمودن خودرو بر روی زمین مسطح، قراردادن دسته دنده در وضعیت پارک P در خودروهای مجهز به گیربکس اتوماتیک یا دنده ۱ یا دنده عقب R در خودروهای مجهز به گیربکس معمولی و درگیر نمودن ترمز دستی، اقدام به بازکردن درب موتور نمایید.

⚠️ **اخطار**

- قبل از شروع حرکت، همیشه برای اطمینان از بسته بودن محکم درب موتور، آن را دوباره کنترل کنید. اگر درب موتور کاملاً قفل نشده باشد، ممکن است حین رانندگی باز شده، باعث از دست دادن کامل دید و در نتیجه وقوع تصادف شود.
- هنگام بررسی موتور و محفظه آن همیشه مراقب باشید که میله نگهدارنده دقیقاً در گیره خود قرار گرفته باشد. این عمل از سقوط درب موتور و صدمات احتمالی به شما جلوگیری می‌کند.
- هنگامیکه درب موتور بالاست، خودرو را حرکت ندهید، زیرا جلو دید شما سد شده و امکان افتادن درب موتور و آسیب دیدن آن وجود دارد.

بستن درب موتور

۱. قبل از بستن درب موتور، موارد زیر را کنترل کنید:
 - همه درپوشهای تغذیه مایعات و فیلترهای واقع در محفظه موتور باید به طور صحیح در جای خود بسته و سوار شده باشند.
 - دستکش‌ها، تکه پارچه‌ها یا هر چیز قابل اشتعال دیگر باید از محفظه موتور برداشته شود.
۲. میله نگهدارنده را به محل خود برگردانید تا بین درب موتور گیر نکرده و آسیب نبیند.
۳. درب موتور را تا ۳۰ سانتیمتر پایین آورده اجازه دهید پایین بیافتد، تا به طور مطمئن در محل خود قفل شود.

⚠️ **اخطار - درب موتور**

- قبل از بستن درب موتور، از برداشته شدن همه موانع موجود در محفظه موتور اطمینان حاصل کنید. بستن درب موتور با وجود موانع در محفظه موتور ممکن است به خسارات مادی یا آسیب‌های جسمی جدی منجر شود.
- دستکش‌ها، تکه پارچه‌ها یا هر چیز قابل اشتعال دیگر را در محیط محفظه موتور باقی نگذارید. این عمل ممکن است باعث آتش گرفتن آنها توسط گرمای موتور شود.

درب باک سوخت



- ۱
- ۲
- ۳
- ۴
- ۵
- ۶
- ۷
- ۸
- ۹

باز کردن درب باک سوخت

درب باک سوخت ، با فشار دکمه آزادکننده درب از داخل خودرو ، تعبیه شده در محدوده کف خودرو ، جلوی صندلی راننده باز نمایید.

* یادآوری

اگر درب باک سوخت به دلیل یخ زدن دور آن باز نمی‌شود، برای شکستن یخ‌ها و باز شدن آن، به آرامی به آن ضربه زده یا فشار وارد کنید. در پیچه باک را با قرار دادن اهرم در زیر آن باز نکنید. در صورت لزوم، دور در پیچه باک سوخت را با مایع ضد یخ (از ضد یخ رادیاتور استفاده نکنید) اسپری کنید یا اینکه خودرو را به مکانی گرم منتقل کرده،

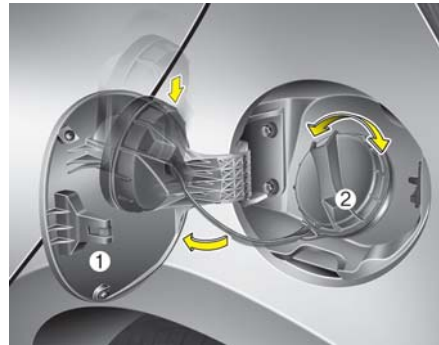

اجازه دهید یخ‌ها آب شوند.

۱. موتور را خاموش کنید.
۲. برای باز کردن در پیچه باک سوخت، دکمه آزادکننده در پیچه باک سوخت را فشار دهید.
۳. در پیچه باک سوخت (1) را به سمت بیرون بکشید تا کاملاً باز شود.
۴. برای پیاده کردن درب باک (2)، درب باک سوخت را در جهت عکس حرکت عقربه‌های ساعت، بچرخانید.
۵. برحسب نیاز باک سوخت را پر کنید.

بستن درب باک سوخت

۱. برای سوار کردن درب باک سوخت، آن را در جهت عقربه‌های ساعت تا شنیده شدن "کلیک" بچرخانید. این صدا حاکی از سفت شدن مطمئن درب باک سوخت است.

۲. پس از بستن درب باک سوخت آن را به آرامی فشار دهید تا از بسته شدن مطمئن آن اطمینان حاصل کنید.

⚠️ ⚠️ ⚠️

- اگر سوخت تحت فشار به بیرون پاشیده شود، ممکن است لباس‌ها یا پوست بدن شما را آلوده نموده و در نتیجه شما را در معرض خطر آتش سوزی و سوختگی قرار دهد. همیشه در باک را با احتیاط و آرام باز کنید.
- اگر از درب باک سوخت بیرون می‌زند یا اینکه صدای خفیف تخلیه گاز، «هیس» شنیده می‌شود. قبل از باز کردن کامل درب باک سوخت، تا برطرف شدن این وضعیت صبر کنید.
- پس از قطع شدن اتوماتیک سوخت گیری توسط سر شلنگ پمپ جایگاه، دیگر به باک سوخت اضافه نکنید.
- همیشه بسته بودن مطمئن درب باک سوخت را کنترل کنید تا در صورت وقوع تصادف از پاشیده شدن سوخت به بیرون جلوگیری شود.

- از تلفن همراه در محوطه جایگاه یا در حین سوخت گیری استفاده نکنید. جریان برق و/ یا تداخل امواج الکترونیکی ناشی از تلفن همراه، می تواند بخارات سوخت را مشتعل کرده باعث آتش سوزی شود. اگر باید از تلفن همراه استفاده کنید این کار را در مکانی دور از جایگاه سوخت گیری انجام دهید.
- در هنگام سوخت گیری همیشه موتور را خاموش کنید. جرقه ناشی از اجزاء الکتریکی موتور می تواند بخارات سوخت را مشتعل کرده، باعث آتش سوزی شود. پس از اتمام سوخت گیری و قبل از استارت زدن، همیشه درب باک و دریچه باک سوخت را بازدید و از بسته بودن مطمئن آنها اطمینان حاصل کنید.
- هنگامیکه در جایگاه سوخت گیری هستید، به خصوص در هنگام سوخت گیری از کبریت یا فندک استفاده نکرده، سیگار نکشیده یا سیگار روشن را در خودرو باقی نگذارید. سوخت خودرو به شدت اشتعال پذیر بوده و در اثر اشتعال، می تواند شعله ور شده منجر به آتش سوزی شود.

- پس از شروع سوخت گیری، به داخل خودرو باز نگردید. با لمس، مالش یا لغزاندن هر چیزی که قابلیت تولید الکتریسیته ساکن دارد (نظیر پلی استر، اطلس، نایلون و غیره) شما می توانید الکتریسیته ساکن تولید کنید. تخلیه الکتریسیته ساکن می تواند بخارات سوخت را مشتعل کرده، باعث آتش سوزی سریع شود. اگر باید دوباره وارد خودرو شوید، یک بار دیگر باید الکتریسیته ساکن بالقوه خطرناک را با لمس کردن قطعات فلزی دیگر در فواصل ایمن و دور از گلوبی باک سوخت و سر شلنگ پمپ یا دیگر منابع سوخت، تخلیه کنید.
- هنگامیکه از ظرف سوخت قابل حمل برای سوخت گیری استفاده می کنید، حتماً قبل از سوخت گیری آن را روی زمین قرار دهید. تخلیه الکتریسیته ساکن ظرف سوخت می تواند بخارات سوخت را مشتعل کرده، باعث آتش سوزی شود. از هنگام شروع به سوخت گیری تا پایان آن، اتصال بدنه بین ظرف سوخت و خودرو باید برقرار باشد. فقط از ظروف مخصوص حمل و نگهداری سوخت استفاده کنید.

⚠️ اخطار - خطرات سوخت گیری

سوخت های خودرو موادی قابل اشتعال هستند. در هنگام سوخت گیری، لطفاً موارد زیر را به دقت رعایت نمایید. بی توجهی به این راهنمایی ها می تواند منجر به صدمات جسمی جدی، سوختگی شدید یا مرگ در اثر آتش سوزی یا انفجار شود.

- هشدارهای ارائه شده در جایگاه سوخت گیری را خوانده و از آن ها پیروی کنید.
- پیش از سوخت گیری همیشه به محل قطع کننده اضطراری سوخت (در صورت مجهز بودن)، در جایگاه سوخت توجه کنید.
- پیش از لمس سر شلنگ پمپ سوخت یا درب باک، باید الکتریسیته ساکن بالقوه خطرناک را با لمس قطعات فلزی دیگر خودرو در فواصل ایمن و دور از گلوبی باک سوخت و سر شیلنگ پمپ یا دیگر منابع سوخت، تخلیه کنید.

هشدار

- از سوخت‌گیری بر اساس توضیحات بخش امبحث "الزامات سوخت" اطمینان حاصل نمایید.
- در صورت نیاز به تعویض درب باک سوخت، فقط از درب باک اصلی کیا یا مشابه اعلام شده آن برای خودرو خود استفاده کنید. درب باک سوخت غیر صحیح می‌تواند باعث بروز عیوب جدی در سیستم سوخت رسانی یا سیستم کنترل گازهای اگزوز شود.
- از پاشیده شدن سوخت بر روی سطوح خارجی خودرو جلوگیری کنید. پاشیده شدن هر نوع سوخت بر روی سطوح رنگ شده ممکن است باعث صدمه دیدن رنگ شود.
- پس از سوخت‌گیری از بسته بودن مطمئن درب باک سوخت اطمینان حاصل کنید تا در صورت وقوع تصادف از پاشیده شدن سوخت به بیرون جلوگیری شود.

• اگر در هنگام سوخت‌گیری، آتش سوزی ایجاد شد، از خودرو دور شده، فوراً به مدیر جایگاه اطلاع دهید یا با پلیس و اداره آتش نشانی محل تماس بگیرید. به دستورات ایمنی ارائه شده توسط آنها، عمل کنید.

۱

۲

۳

۴

۵

۶

۷

۸

۹

سقف کشویی / لولایی (سان روف، در صورت مجهز بودن)

* یادآوری

- در مناطق سردسیر و مرطوب، ممکن است در شرایط یخبندان سقف برقی به طور مناسب کار نکند.
- پس از شستشوی خودرو یا پس از هر بارندگی، قبل از استفاده از سقف برقی حتماً آب باقی مانده بر روی سقف برقی را پاک کنید.



اگر خودرو شما به این مزیت مجهز است، شما قادر به لغزاندن کشویی یا بالا و پایین دادن سقف با استفاده از اهرم تعبیه شده بر روی کنسول بالای سر می باشید.

باز کردن، بستن یا بالا و پایین دادن سقف فقط در هنگامی که سوئیچ خودرو در موقعیت روشن ON قرار دارد، امکان پذیر است.

* یادآوری

- هنگامی که سقف برقی در موقعیت حرکت لولایی قرار دارد، قادر به انجام حرکت کشویی نمی باشد.
- همچنین هنگامی که سقف برقی در موقعیت حرکت کشویی یا باز قرار دارد، قادر به انجام حرکت لولایی نمی باشد.

هشدار ⚠

- پس از بسته شدن، باز شدن یا حالت کشویی کامل، به فشار دادن کلید کنترل سان روف ادامه ندهید. در غیر این صورت موتور یا اجزاء سیستم صدمه خواهند دید.
- حین ترک خودرو، از بسته بودن سان روف اطمینان حاصل نمایید.
- در صورت باز ماندن سان روف، باران یا برف می توانند از طریق سان روف وارد خودرو شده، آن را خیس کنند، همچنین احتمال سرقت بالا می رود.

⚠ اخطار

- هرگز در هنگام حرکت، سان روف یا سایبان را تنظیم نکنید. این عمل می تواند باعث از دست دادن کنترل خودرو و تصادف منجر مرگ، آسیب های جسمی جدی یا لطمات مادی شود.
- اجازه ندهید کودکان با سان روف بازی کنند.

۱

۲

۳

۴

۵

۶

۷

۸

۱



برگشت اتوماتیک سقف برقی

اگر حین بسته شدن اتوماتیک سقف برقی، هر نوع مانع یا قسمتی از بدن در مسیر حرکت سقف قرار گیرد، سقف برقی سمت حرکت را تغییر داده، سپس متوقف می‌شود.

اگر مانعی کوچک و ریز بین شیشه کشویی و قاب سقف برقی قرار گیرد، عملکرد برگشت اتوماتیک سقف برقی کار نخواهد کرد. همیشه قبل از بستن سقف باید دور بودن اشیاء و یا سرنشینان از مسیر سقف برقی را کنترل کنید.

باز کردن اتوماتیک سقف برقی :

اهرم کنترل سقف برقی را تا موقعیت نقطه‌گیر دوم به سمت عقب کشیده و سپس رها کنید. سان‌روف به‌طور کامل باز می‌شود.

برای متوقف نمودن حرکت سقف کشویی در هر نقطه‌ای، اهرم کنترل را به صورت لحظه‌ای کشیده یا فشار دهید.

بستن اتوماتیک سقف برقی :

اهرم کنترل سقف برقی را تا موقعیت نقطه‌گیر دوم به سمت جلو هل داده و سپس رها کنید. سقف برقی به‌طور اتوماتیک کاملاً بسته می‌شود. برای متوقف نمودن حرکت سقف در هر نقطه، اهرم کنترل را به صورت لحظه‌ای کشیده یا فشار دهید.

* یادآوری

حین رانندگی با سقف برقی باز (یا اندکی باز) ممکن است صدای ضربانی یا لرزشی باد را بشنوید. این صدا عادی بوده و می‌توان با انجام اعمال زیر آن را کاهش دهید.

در صورت شنیدن صدا حین باز بودن سقف برقی، میزان باز بودن سقف برقی را اندکی کاهش دهید.

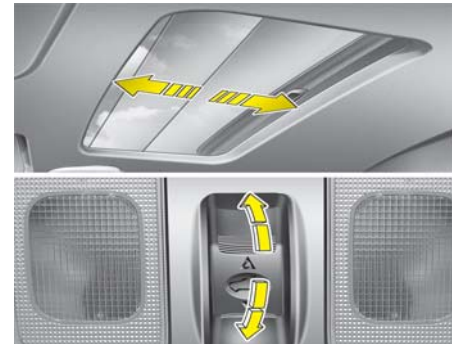

باز کردن / بستن سقف به صورت کشویی

برای باز کردن سقف برقی، اهرم کنترل سقف برقی را به سمت عقب حرکت دهید. برای بستن سقف برقی، اهرم کنترل سقف برقی را به سمت جلو حرکت دهید.

۱

۲

۳

۴

۵

۶

۷

۸

۹

هشدار ⚠️

- کثیفی و آلودگی‌های انباشته شده بر روی ریل راهنمای سقف برقی را به طور منظم پاک کنید.
- اگر در هوای زیر صفر یا در زمان پوشیده بودن سقف برقی با برف یا یخ، سعی در بازکردن سقف برقی ننمائید، ممکن است شیشه یا موتور سقف برقی معیوب شود.
- حین استفاده از سقف برقی به مدت طولانی، گرد و خاک بین سقف برقی و پانل سقف صدا تولید می‌کند.
- به طور مرتب سقف برقی را باز کرده و با استفاده از پارچه تمیز، گرد و خاک را تمیز نمایید.
- حرکت کشویی سقف برقی همراه با سایبان انجام می‌شود. هنگامی که سقف برقی باز است، سایبان را به حالت بسته رها نکنید.



حرکت کشویی سان روف

برای باز کردن سان روف، اهرم کنترل سقف برقی را به سمت بالا بکشید.

برای بستن سان روف، اهرم کنترل را به سمت پایین حرکت دهید تا سان روف در موقعیت دلخواه قرار گیرد.

⚠️ اخطار - سقف برقی

- در حین بسته شدن سقف برقی مواظب باشید سر، دست‌ها و بدن کسی لای آن گیر نکند.
- در هنگام رانندگی، صورت، گردن، بازوها یا بدن را از دریچه سقف بیرون نبرید.
- قبل از بستن سقف برقی از دور بودن ایمن دست و صورت، از مسیر حرکت سقف اطمینان حاصل کنید.

⚠️ اخطار

- هرگز اقدام به قرار دادن اجزای بدن در مسیر سقف برقی برای امتحان برگشت اتوماتیک سقف برقی، نکنید.
- عملکرد برگشت اتوماتیک، در صورت قرار گرفتن چیزی در مسیر سان روف بلافاصله پیش از بسته شدن کامل آن عمل نخواهد کرد.



سایبان

در هنگام حرکت کشتوی سقف برقی (صفحه شیشه‌ای)، سایبان به طور اتوماتیک همراه با آن باز می‌شود. برای بستن، باید سایبان را به طور دستی ببندید.

تنظیم دوباره سانروف

اگر به هر دلیلی باتری خودرو قطع یا خالی شود، یا فیوز مربوطه بسوزد، سیستم سقف برقی را به شرح ذیل دوباره تنظیم نمایید.

۱. سوئیچ خودرو را در وضعیت روشن ON قرار داده و شیشه سقف و سایبان را به طور کامل ببندید.

۲. اهرم کنترل را رها کنید.

۳. اهرم کنترل سقف کشویی / لولایی (سانروف) را به سمت جلو در جهت بستن فشار دهید (در حدود ۱۰ ثانیه) تا سقف کشویی کمی جا به جا شود. سپس اهرم را رها کنید.

۴. اهرم کنترل سقف کشویی / لولایی (سانروف) را به سمت جلو فشار دهید تا سقف کشویی / لولایی به حالت ذیل عمل کند:

حرکت لولایی باز ← حرکت کشویی باز ← حرکت کشویی بسته

سپس، اهرم کنترل را رها کنید.

پس از کامل شدن این مراحل، سیستم سقف کشویی / لولایی (سانروف) تنظیم شده است.

* برای اطلاع از جزئیات بیشتر با عاملیت مجاز کیا تماس حاصل نمایید.

هشدار

ممکن است در صورتی که حین جدا شدن یا خالی شدن باتری یا سوختن فیوز مربوطه، سقف برقی دوباره تنظیم نشود، سانروف به درستی عمل نکند.

۱

۲

۳

۴

۵

۶

۷

۸

۹

غربیلک فرمان

فرمان هیدرولیک برقی

(در صورت مجهز بودن)

برای کمک به چرخاندن غربیلک فرمان، سیستم هیدرولیک فرمان از موتوری کمکی بهره می برد.

اگر موتور خاموش باشد یا سیستم هیدرولیک فرمان از کار بیافتد، غربیلک فرمان خودرو هنوز قابل چرخاندن است لیکن برای چرخاندن باید نیروی بیشتری را صرف کنید.

موتور فرمان هیدرولیک توسط واحدی کنترل می گردد که گشتاور و سرعت خودرو را حس می کند.

برای کنترل راحت تر خودرو، هنگامی که سرعت خودرو افزایش می یابد غربیلک فرمان سنگینتر شده و هنگامی که سرعت خودرو کاهش می یابد غربیلک فرمان سبکتر می شود.

هنگامی که حین فرمان دادن خودرو با تغییر غیرعادی روبرو شدید، غربیلک فرمان را توسط عاملیت مجاز کیا کنترل و بازرسی کنید.

* یادآوری

هنگام عملکرد عادی خودرو، علائم زیر ممکن است رخ دهد:

- چراغ هشدار EPS روشن نشود.

- بافاصله پس از چرخاندن سوئیچ به وضعیت روشن ، غربیلک فرمان به شدت بچرخد. این وضعیت زمانی رخ می دهد که سیستم تشخیص عیب EPS، در حال عملکرد باشد. پس از کامل شدن عمل تشخیص عیب سیستم EPS ، غربیلک فرمان به حالت شرایط عادی کار بر می گردد.
- هنگامی که سوئیچ خودرو به وضعیت قفل LOCK یا روشن ON بچرخد، ممکن است از رله EPS صدای کلیک شنیده شود.
- هنگام رانندگی با سرعت کم یا توقف خودرو ممکن است صدای موتور شنیده شود.
- اگر سیستم EPS به درستی عمل نکند، چراغ هشدار روی صفحه نمایشگرها روشن شده، چرخاندن غربیلک فرمان سخت تر شده یا غربیلک به درستی عمل نمی کند. در اولین فرصت ممکن برای کنترل و تعمیر خودرو به عاملیت مجاز کیا مراجعه نمایید.
- اگر حین بی حرکت بودن خودرو، به چرخاندن چرخ های متحرک ادامه دهید، نیروی لازم برای چرخاندن غربیلک فرمان به شدت افزایش می یابد. با وجود این، پس از چند دقیقه غربیلک به حالت عملکرد عادی برمی گردد.
- حین چرخاندن غربیلک فرمان در دمای پایین ، ممکن است صدای غیرعادی شنیده شود. با افزایش دما ، صدا برطرف می شود. این شرایط عادی است.

ستون تا شونده غربیلک فرمان

(در صورت مجهز بودن)

ستون تا شونده امکان تنظیم ستون غربیلک فرمان قبل از شروع به رانندگی را فراهم می کند. همچنین برای برخورداری از فضای بیشتر در هنگام ورود و خروج از خودرو، ستون غربیلک فرمان را تا بالاترین سطح می توانید بالا دهید.

غربیلک فرمان باید به نحوی تنظیم شود که ضمن رانندگی راحت به شما اجازه دیدن صفحه نمایشگرها، چراغهای هشدار و نشان دهنده ها را بدهد.

⚠️ اخطار

- هرگز در حین رانندگی اقدام به تنظیم غربیلک فرمان نکنید، زیرا ممکن است کنترل خودرو را از دست داده، باعث آسیب دیدن جسمی شدید یا تصادف شوید.
- پس از تنظیم، غربیلک فرمان را به بالا و پایین فشار دهید تا از قفل شدن آن در محل دلخواه اطمینان حاصل کنید.

⚠ هشدار

- از اتصال هر گونه گیره برای چرخاندن غربیلک فرمان خودداری نمایید؛ چرا که به سیستم گرمکن غربیلک فرمان صدمه وارد می‌شود.
- حین تمیز نمودن غربیلک فرمان دارای گرمکن، از حلال‌های عالی همانند تینر رنگ، بنزن، الکل یا بنزین استفاده نکنید. در غیر این صورت سطح غربیلک فرمان صدمه خواهد دید.
- در صورتی که سطح غربیلک فرمان توسط اجسام تیز صدمه ببیند، اجزای سیستم گرمکن غربیلک فرمان صدمه خواهند دید.

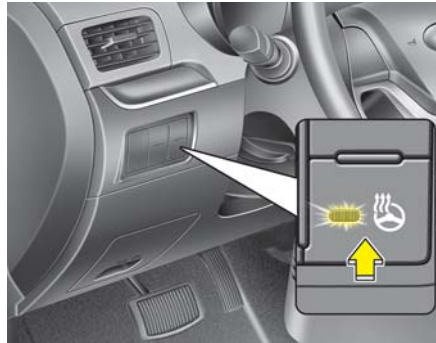

غربیلک فرمان دارای گرمکن

(در صورت مجهز بودن)

حین قرار داشتن سوئیچ در وضعیت روشن "ON" فشار دادن دکمه گرمکن، غربیلک فرمان را گرم می‌کند؛ چراغ نشانگر روی دکمه، روشن خواهد شد. برای خاموش نمودن گرمکن، دکمه را مجدداً فشار دهید؛ چراغ نشانگر روی دکمه، خاموش خواهد شد. پس از روشن نمودن، گرمکن غربیلک فرمان به طور اتوماتیک پس از ۳۰ دقیقه خاموش می‌شود. در صورتی که پس از خاموش نمودن موتور، ظرف مدت ۳۰ دقیقه دوباره موتور را روشن کنید (پس از عملکرد دکمه گرمکن) سیستم گرمکن در وضعیت روشن قرار می‌گیرد.

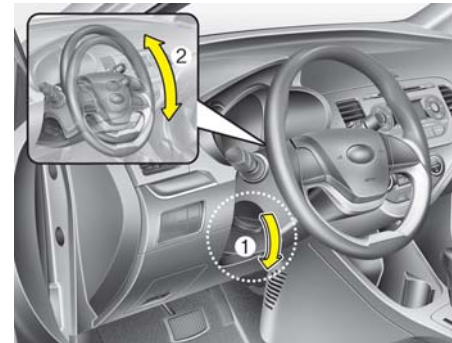

نوع دستی

جهت تغییر زاویه غربیلک فرمان، اهرم ضامن قفل (1) را پایین کشیده، زاویه (2)، را تنظیم نمایید، سپس اهرم ضامن قفل را در وضعیت قفل غربیلک فرمان قرار دهید. پیش از رانندگی از تنظیم غربیلک فرمان در محل دلخواه اطمینان حاصل نمایید.

۱

۲

۳

۴

۵

۶

۷

۸

۹

هشدار

برای به صدا درآوردن بوق، محکم به بوق ضربه زده یا با مشت به آن نکوبید. با اشیای نوک تیز به بوق فشار وارد نکنید.



بوق

برای به صدا درآوردن بوق، علامت نمایشی بوق روی صفحه فرمان را فشار دهید. برای اطمینان از عملکرد مناسب بوق، به طور منظم بوق را امتحان و کنترل کنید.

*یادآوری

برای به صدا درآوردن بوق، محدوده مشخص شده بوسیله علامت نمایشی بوق روی صفحه غریبک فرمان را فشار دهید (به تصویر رجوع کنید). بوق فقط با فشار دادن این محدوده عمل می کند.

۱

۲

۳

۴

۵

۶

۷

۸

I

آینه‌ها

آینه داخلی دید عقب

آینه داخلی را بر اساس دیدن نمای وسط شیشه عقب تنظیم کنید. تنظیم آینه را قبل از شروع به رانندگی انجام دهید.



آینه‌های بغل (خارجی)
قبل از شروع به رانندگی حتماً زاویه آینه‌ها را تنظیم کنید.
خودرو شما به آینه‌های بغل (خارجی) سمت چپ و راست مجهز می‌باشد. آینه‌ها توسط کلید کنترل از دور قابل تنظیم هستند. برای جلوگیری از صدمه دیدن در هنگام استفاده از کارواش‌های اتوماتیک یا عبور از مسیرهای کم‌عرض، آینه‌های بغل قابل تا شدن به عقب هستند.

⚠️ اخطار - آینه‌های بغل

- آینه‌های بغل محدب می‌باشند. اشیاء قابل رویت در این آینه‌ها، نزدیک‌تر از فاصله‌ای هستند که در آینه نشان داده می‌شود.
- برای تغییر خط حرکت، از آینه داخل یا دید مستقیم برای تخمین فاصله واقعی خودروهای پشت سر استفاده کنید.

⚠️ اخطار - دید عقب
اجازه ندهید اشیاء روی صندلی عقب یا اشیاء موجود در محفظه وسایل و بار عقب مانع دید شما از طریق شیشه عقب خودرو شوند.

⚠️ اخطار
در حین حرکت خودرو آینه داخلی دید عقب را تنظیم نکنید. این عمل ممکن است موجب از دست دادن کنترل خودرو، صدمات جسمی شدید، آسیب دیدن خودرو و یا حتی مرگ گردد.

⚠️ اخطار
از دستکاری آینه داخلی و نصب نمودن آینه عریض خودداری نمایید، چرا که حین تصادف بر اثر باز شدن کیسه‌های هوا می‌تواند منجر به صدمات جسمی جدی گردد.

آینه داخلی دید عقب روز / شب
تنظیم آینه را قبل از شروع رانندگی در حالیکه اهرم انتخاب حالت روز/شب در موقعیت روز است، انجام دهید.
در هنگام رانندگی در شب، برای کاهش انعکاس نور خیره کننده چراغ‌های جلو خودروهای پشت سر، اهرم انتخاب حالت روز / شب را به سمت خود بکشید.
بخاطر داشته باشید، در زمان قرار داشتن اهرم انتخاب حالت در موقعیت شب مقداری از شفافیت دید عقب از دست می‌رود.

- ۱
- ۲
- ۳
- ۴
- ۵
- ۶
- ۷
- ۸
- ۱



نوع برقی (در صورت مجهز بودن)

کلید کنترل از دور آینه‌های بغل واقع بر روی درب راننده، به شما اجازه تنظیم موقعیت آینه‌های بغل چپ و راست را می‌دهد. برای تنظیم موقعیت هر یک از آینه‌ها، کلید انتخاب آینه (1) را به طرف راست R یا چپ L، برای انتخاب آینه سمت راست یا سمت چپ حرکت دهید، سپس برای تغییر موقعیت آینه انتخابی به بالا، پایین، چپ یا راست، نقطه مربوطه بر روی کلید را فشار دهید. پس از تنظیم، اهرم را در موقعیت خنثی (وسط) قرار دهید تا از تنظیم ناخواسته در اثر برخورد دست، جلوگیری شود.

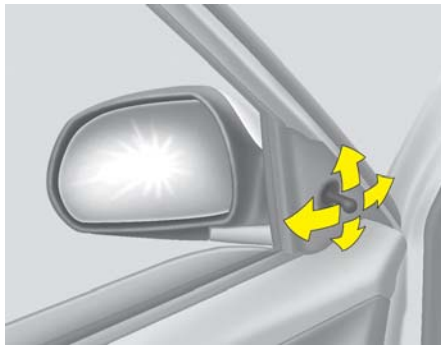

کنترل از راه دور

نوع دستی

آینه‌های بغل برای آسایش شما به کنترل از راه دور مجهز می‌باشد. برای تنظیم آینه بغل، اهرم کنترل واقع در گوشه جلوی پایینی پنجره را حرکت دهید. پیش از رانندگی، همیشه آینه‌ها را به نحوی کنترل نمایید که به راحتی کنار خودرو را در سمت راست یا چپ همچنین پشت خودرو را مشاهده نمایید. حین استفاده از آینه، همیشه برای تخمین فاصله با خودروهای کناری یا پشتی، دقت نمایید.

هشدار !

یخ روی سطح آینه را نتراشید، این کار ممکن است به سطح شیشه آینه آسیب بزند. اگر یخ روی آینه باعث محدودیت حرکت آینه می‌شود، برای تنظیم به آینه فشار وارد نکنید. برای پاک کردن یخ، از اسپری ضد یخ یا یک اسفنج یا پارچه نرم همراه با آب بسیار گرم استفاده کنید.

هشدار !

اگر یخ روی آینه مانع حرکت آینه می‌شود، با زور آینه را تنظیم نکنید. از اسپری ضد یخ تایید شده (نه ضد یخ رادیاتور) استفاده کرده یا خودرو را به محلی گرم منتقل کنید و اجازه دهید یخ‌ها آب شوند.

اخطار !

در هنگام حرکت خودرو، آینه‌های بغل را تنظیم یا تا نکنید. این کار می‌تواند منجر به از دست دادن کنترل خودرو و وقوع تصادف منجر به مرگ، صدمات جدی جسمی یا خسارات مالی شود.

⚠ هشدار

آینه بغل برقی، حتی در صورت قراردادن سوئیچ خودرو در وضعیت قفل LOCK نیز عمل می‌کند. با وجود این، برای جلوگیری از خالی شدن غیرضروری باتری، از تنظیم آینه‌ها بیش از مدت مورد نیاز حین خاموش بودن موتور، خودداری نمایید.

⚠ هشدار

در صورت مجهز بودن خودرو به آینه بغل برقی از خم کردن آینه با دست خودداری نمایید، چرا که موتور آینه صدمه می‌بیند.



ناکردن آینه بغل

نوع برقی (در صورت مجهز بودن)

برای تا کردن آینه بغل، دکمه مربوطه را فشار دهید.
برای باز کردن آینه، مجدداً کلید را فشار دهید.

⚠ هشدار

- آینه‌ها پس از رسیدن به حداکثر زاویه تنظیم متوقف می‌شوند، ولی موتور آینه تا زمانیکه کلید فشار داده می‌شود، کار می‌کند. بیش از زمان لازم برای تنظیم، کلید را فشار ندهید، موتور ممکن است آسیب ببیند.
- سعی نکنید آینه بغل را با دست تنظیم کنید. ممکن است این عمل باعث صدمه دیدن قطعات مکانیزم آینه شود.

۱

۲

۳

۴

۵

۶

۷

۸

۹

۱

۲

۳

۴

۵

۶

۷

۸

I

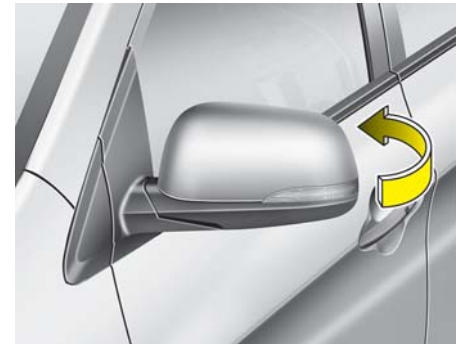

نوع دستی

برای تا کردن آینه بغل، با دست قاب آینه را به سمت عقب خودرو تا کنید.

صفحه نمایشگرها و چراغ‌های نمایشگر

تیپ A ■



- 1 . دور سنج
- 2 . چراغ‌های نمایشگر چراغ‌های راهنما
- 3 . سرعت سنج
- 4 . درجه نشان دهنده مقدار سوخت
- 5 . چراغ‌های هشدار و نمایشگر
- 6 . کیلومترشمار / کامپیوتر سفر *
- 7 . صفحه نمایشگر LCD *

8 . نمایشگر وضعیت دسته دنده * (دنده اتوماتیک)
* : در صورت مجهز بودن

تیپ B ■



* ممکن است صفحه نمایشگر واقعی خودرو با صفحه نشان داده شده در تصویر تفاوت داشته باشد.
برای اطلاع از جزئیات بیشتر به "نمایشگرها" در صفحات بعد مراجعه نمایید.

۱
۲
۳
۴
۵
۶
۷
۸
۹

تیپ C



تیپ D



1. دور سنج
2. چراغ‌های نمایشگر چراغ‌های راهنما
3. سرعت سنج
4. درجه نشان دهنده مقدار سوخت (LPG)
5. درجه نشان دهنده مقدار سوخت (بنزین)
6. چراغ‌های هشدار و نمایشگر
7. کیلومتر شمار / کامپیوتر سفری *
8. صفحه نمایشگر LCD *
9. نمایشگر وضعیت دسته دنده * (دنده اتوماتیک)

* در صورت مجهز بودن

* ممکن است صفحه نمایشگر واقعی خودرو با صفحه نشان داده شده در تصویر تفاوت داشته باشد.
برای اطلاع از جزئیات بیشتر به "نمایشگرها" در صفحات بعد مراجعه نمایید.



دور سنج

دور سنج، سرعت تقریبی چرخش موتور را به صورت دور در دقیقه (rpm) نشان می‌دهد. از دور سنج برای انتخاب صحیح نقاط تعویض دنده و جلوگیری از پس زدن موتور و / یا جلوگیری از دور بیش از حد موتور، استفاده کنید. حین قرار داشتن سوئیچ خودرو در وضعیت روشن ON یا تجهیزات جانبی ACC و خاموش بودن موتور، عقربه دورسنج ممکن است اندکی حرکت کند. این حرکت عادی است و پس از روشن شدن موتور بر دقت دور سنج تاثیر نمی‌گذارد.

هشدار ⚠️

به موتور تا حد وارد شدن عقربه نمایشگر به "محدوده قرمز رنگ" صفحه نمایشگر دورسنج گاز ندهید. این عمل می‌تواند باعث صدمه دیدن شدید موتور شود.

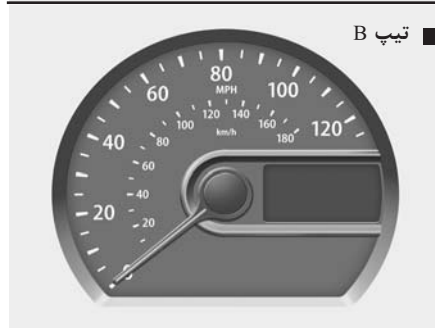
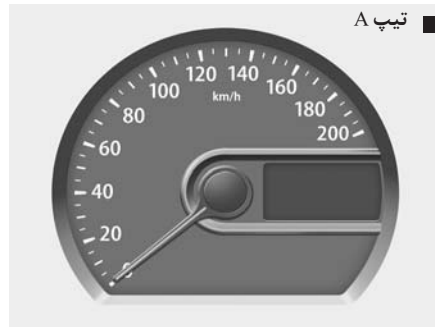

نشانگرها

سرعت سنج

سرعت سنج میزان سرعت رو به جلوی خودرو را نشان می‌دهد. سرعت سنج بر حسب کیلومتر در ساعت و / یا مایل در ساعت کالیبره شده است.



میزان روشنایی صفحه نشانگرها

(در صورت مجهز بودن)

برای تنظیم میزان روشنایی صفحه نشانگرها حین قرار داشتن کلید چراغ‌های جلو در هر وضعیتی و سوئیچ خودرو در وضعیت روشن ON، کلید کنترل را بچرخانید. روشنایی بلافاصله در صفحه نمایشگر LCD صفحه نشانگرها، نمایش داده می‌شود.

- ۱
- ۲
- ۳
- ۴
- ۵
- ۶
- ۷
- ۸
- I



کامپیوتر آنالیز سفر (در صورت مجهز بودن)

کامپیوتر آنالیز سفر یک میکرو کامپیوتر سیستم اطلاعات رانندگی می‌باشد که اطلاعات مرتبط با رانندگی را در زمان قرار داشتن سوئیچ خودرو در موقعیت روشن ON، بر روی صفحه نمایشگر به نمایش در می‌آورد.

در صورت جدا شدن باتری تمامی اطلاعات ذخیره شده (بجز کیلومتر شمار) صفر می‌شوند.

درجه نشان دهنده مقدار سوخت

درجه نشان دهنده، مقدار تقریبی سوخت باقیمانده در باک را نشان می‌دهد. ظرفیت باک سوخت در بخش ۸ ارائه شده است. درجه نشان دهنده توسط چراغ هشدار پایین بودن سطح سوخت باک که با کاهش سوخت تا حد تقریباً خالی روشن می‌شود، تکمیل شده است. در شیب یا پیچ‌ها به دلیل جابجاشدن سوخت در باک، عقربه درجه نشان دهنده ممکن است بالا و پایین شده یا چراغ هشدار پایین بودن سطح سوخت زودتر از معمول روشن شود.

⚠️ **اخطار - درجه نشان دهنده**

مقدار سوخت

تمام کردن سوخت می‌تواند سرنشینان خودرو را در معرض خطر قرار دهد.

پس از روشن شدن چراغ هشدار یا نزدیک شدن عقربه به نشان دهنده به سطح خالی E، باید خودرو را متوقف و هر چه زودتر سوخت اضافی تهیه نمایید.

⚠️ **هشدار**

از رانندگی حین بسیار کم بودن سوخت خودداری نمایید. رانندگی با سوخت کم در سیستم جرقه موتور اختلال ایجاد نموده و به مبدل کاتالیستی صدمه می‌زند.

■ تیپ A



■ تیپ B



■ تیپ C





مسافت سنج سفر (کیلومتر یا مایل، km/mi)

TRIP A : مسافت سنج A

TRIP B : مسافت سنج B

این حالت، میزان مسافت طی شده در هر یک از سفرها را بر حسب انتخاب راننده پس از آخرین صفر شدن مسافت سنج نشان می‌دهد. محدوده عددی نمایشی مسافت سنج سفر 0.0 تا 999.9 کیلومتر (0.0 تا 999.9 مایل) می‌باشد. با فشار دادن دکمه RESET به مدت بیش از یک ثانیه هنگام نمایش مسافت سنج سفر (مسافت سنج سفر A یا B) آن را صفر (0.0) نمایید.



کیلومترشمار (کیلومتر یا مایل mi)

کیلومترشمار مسافت پیموده شده توسط خودرو را نشان می‌دهد.

همچنین، یادداشت کردن مقدار آن برای تعیین این که چه زمانی تعمیر و نگهداری دوره‌ای باید انجام شود، مفید می‌باشد. تا خاموش شدن صفحه نمایش، کیلومترشمار میزان کیلومتر را نمایش می‌دهد.

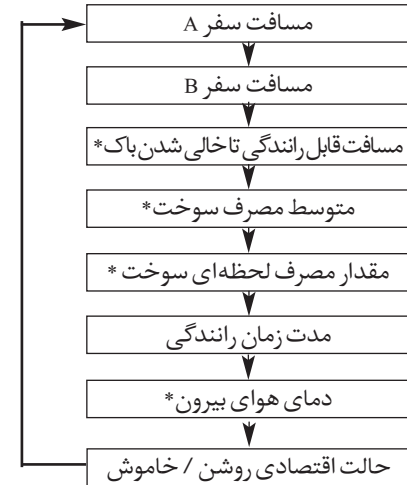

* در صورت مجهز بودن

- ۱
- ۲
- ۳
- ۴
- ۵
- ۶
- ۷
- ۸
- I

- ۱
- ۲
- ۳
- ۴
- ۵
- ۶
- ۷
- ۸
- ۹

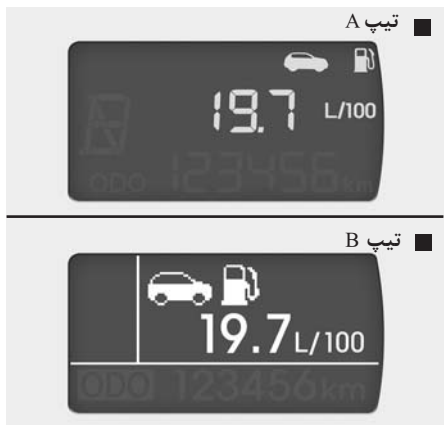

متوسط مصرف سوخت (لیتر در هر ۱۰۰ کیلومتر یا MPG)
 این حالت، متوسط مصرف سوخت را بر اساس کل سوخت مصرفی و مسافت طی شده از آخرین بار صفر کردن نمایش متوسط مصرف سوخت، محاسبه می‌کند. کل سوخت مصرف شده بر اساس داده‌های متوسط مصرف سوخت محاسبه می‌شود. برای محاسبه دقیق بیش از ۵۰ متر با خودرو رانندگی کنید.
 پس از سوختگیری نمایش متوسط مصرف سوخت ا صفر (---) می‌شود.

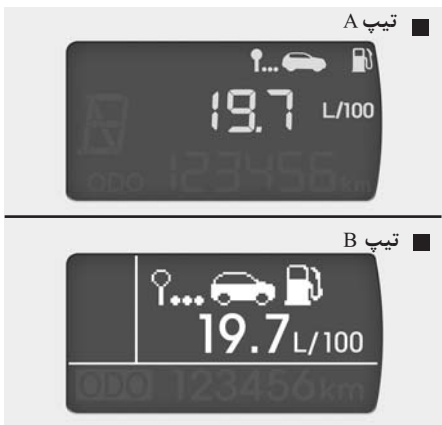

متوسط مصرف سوخت (در صورت مجهز بودن، لیتر در هر ۱۰۰ کیلومتر (L/ 100km)
 این حالت متوسط مصرف سوخت را بر اساس کل سوخت مصرفی و مسافت طی شده از آخرین بار صفر کردن نمایش متوسط مصرف سوخت، محاسبه می‌کند. کل سوخت مصرف شده، بر اساس داده‌های میزان مصرف سوخت محاسبه می‌شود. برای محاسبه دقیق، بیش از ۵۰ متر با خودرو رانندگی نمایید.
 با فشار دادن دکمه TRIP / RESET بیش از ۱ ثانیه، حین نمایش میزان متوسط مصرف سوخت، نمایش متوسط مصرف سوخت را صفر (---) کنید.
 در صورت افزایش سرعت خودرو به بیش از یک کیلومتر در ساعت، پس از سوختگیری بیش از ۶ لیتر، متوسط مصرف سوخت صفر (---) خواهد شد.



مسافت قابل پیمایش تا اتمام سوخت (کیلومتر یا مایل، km/mi) (در صورت مجهز بودن)
 این حالت مسافت تخمینی قابل رانندگی بر اساس سوخت موجود در باک و مقدار تقریبی سوخت منتقل شده به موتور را نشان می‌دهد. هنگامی که مسافت قابل رانندگی تا خالی شدن باک کمتر از ۵۰ کیلومتر باشد، علامت نمایشی " - - - " به نمایش درآمده و علامت نمایشی مسافت قابل رانندگی تا خالی شدن باک، چشمک خواهد زد. محدوده کاری نمایشگر از ۵۰ تا ۹۹۹ کیلومتر است.



دمای هوای بیرون (در صورت مجهز بودن)
این حالت، دمای هوای بیرون در اطراف خودرو را نمایش می‌دهد.
محدوده کاری نمایشگر از 40°C تا $60^{\circ}\text{C}+$ می‌باشد.
برای تغییر واحد نمایش دمای هوای بیرون برای $(^{\circ}\text{F} \leftrightarrow ^{\circ}\text{C})$ در حین نمایش این حالت، دکمه TRIP / RESET را بیش از یک ثانیه فشار دهید.



مدت زمان رانندگی
این حالت کل زمان طی شده در سفر را از آخرین بار صفر کردن مدت زمان رانندگی، نشان می‌دهد.
حتی هنگامی که خودرو در حرکت نیست، تا زمانی که موتور روشن است، محاسبه مدت زمان رانندگی ادامه دارد.
محدوده کاری نمایشگر از 0:00 تا 99:59 است.
فشار دادن دکمه TRIP / RESET به مدت بیش از ۱ ثانیه در زمان نمایش مدت زمان رانندگی، نمایش مدت زمان رانندگی را صفر (0:00) می‌کند.

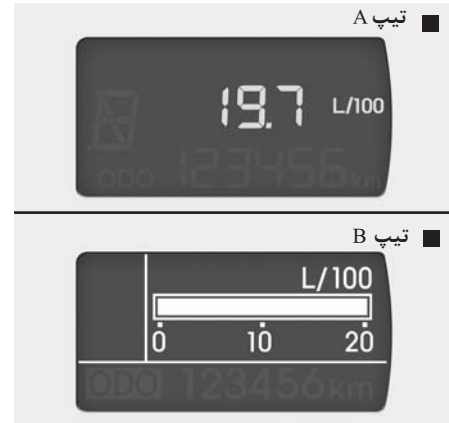

میزان مصرف سوخت در حال حاضر (در صورت مجهز بودن)
(لیتر در L/100Km یا MPG)

تیپ A
این حالت مصرف سوخت لحظه‌ای را هر ۲ ثانیه یک بار با توجه به مسافت پیموده شده و میزان سوخت تزریق شده، محاسبه می‌کند.

تیپ B
این حالت مصرف سوخت لحظه‌ای را هر ۰/۲ ثانیه یک بار، با توجه به مسافت پیموده شده و میزان سوخت تزریق شده، محاسبه می‌کند.

* یادآوری

برای محاسبه میزان مصرف سوخت در حال حاضر، باید با سرعت بیش از 10 km/h رانندگی کنید.

- ۱
- ۲
- ۳
- ۴
- ۵
- ۶
- ۷
- ۸
- ۹

*یادآوری

- اگر خودرو بر روی سطح صاف و تراز قرار نگرفته یا برق باتری قطع باشد، عملکرد محاسبه "مسافت قابل رانندگی تا خالی شدن باک" ممکن است درست انجام نشود.
- اگر کمتر از ۶ لیتر سوخت به باک اضافه کنید، کامپیوتر آنالیز سفر ممکن است این سوخت اضافی را مورد محاسبه قرار ندهد.
- متوسط مصرف سوخت و (در صورت مجهز بودن) مسافت قابل رانندگی تا خالی شدن باک ممکن است بر اساس شرایط رانندگی، عادات رانندگی و وضعیت خودرو به طور قابل توجهی متفاوت باشد.
- مقدار مسافت قابل رانندگی تا خالی شدن باک، تخمینی بر اساس مسافت رانندگی تا کنون است، لذا می‌تواند با مسافت قابل رانندگی واقعی تفاوت داشته باشد.

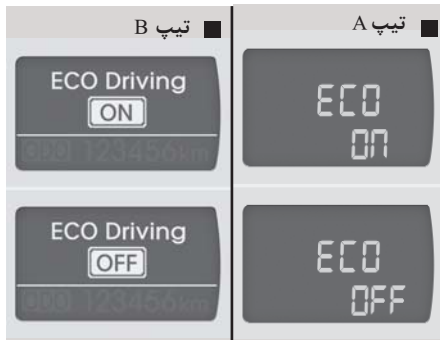

حالت ECO روشن/ خاموش (در صورت مجهز بودن) در این حالت می‌توانید چراغ نشانگر ECO را در صفحه نمایش روشن یا خاموش نمایید.

در صورت فشار دادن دکمه TRIP/ RESET به مدت بیش از ۱ ثانیه، در حالت ECO ON، پیغام ECO OFF در صفحه نمایش روشن شده و چراغ نشانگر ECO در صفحه نمایشگرها حین رانندگی خاموش می‌شود.

در صورت تمایل به نمایش مجدد نمایشگر ECO، دکمه TRIP/RESET را بیش از ۱ ثانیه در حالت ECO OFF فشار دهید، پیغام ECO ON بر روی صفحه نمایش روشن می‌شود.

در صورت فشار دکمه TRIP/RESET کمتر از ۱ ثانیه در حالت ECO، حالت نمایشی به نمایش مسافت سنج سفر، تغییر می‌کند.



چراغ هشدار جاده یخ زده (در صورت مجهز بودن) این چراغ هشدار زمانی که دمای‌های بیرونی زیر ۴°C باشد، روشن می‌شود چرا که یخ در این دما تشکیل می‌گردد و زمانی که دما به بالای ۶°C برسد، چراغ هشدار خاموش می‌شود.

در صورتی که حین رانندگی، چراغ هشدار روشن شود، باید با دقت بیشتری رانندگی کرده با عدم سبقت گیری، گاز دادن سریع، ترمز ناگهانی، گردش‌های تند و غیره، ایمنی خود و خودرو را حفظ نمایید.

غربیلک فرمان را تراز نمایید.

Align steering wheel



در صورت استارت موتور، حین قرار داشتن غربیلک در زاویه ۹۰ درجه در سمت راست، پس از چند ثانیه پیغام به مدت ۵ ثانیه بر روی صفحه نمایش LCD پدیدار می شود.

غربیلک فرمان را به سمت چپ بچرخانید. پس از تراز کردن غربیلک فرمان یا حرکت خودرو، پیغام هشدار ناپدید می شود.

غربیلک فرمان را تراز نمایید.

Align steering wheel



در صورت استارت موتور، حین قرار داشتن غربیلک فرمان در زاویه ۹۰ درجه در سمت چپ پس از چند ثانیه، پیغام به مدت ۵ ثانیه، بر روی صفحه نمایش LCD پدیدار می شود.

غربیلک فرمان را به سمت راست بچرخانید. پس از تراز کردن غربیلک فرمان یا حرکت خودرو، پیغام هشدار ناپدید می شود.

پیام‌های هشدار بر روی صفحه نمایش LCD

(در صورت مجهز بودن)

درب/ درب پشتی باز است.

Door/ tail gate Open

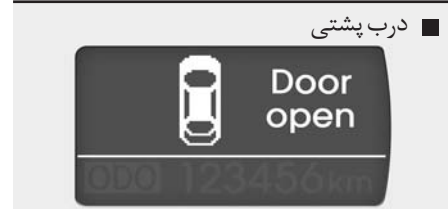
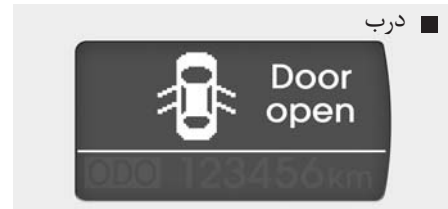

چراغ نمایشگر برای نمایش درب یا درب پشتی باز به راننده، روشن می شود.

۱

۲

۳

۴

۵

۶

۷

۸

۹

چراغ هشدار سیستم کمکی دنده عقب

Rear parking assist warning



در صورت وجود مانع حین حرکت دنده عقب، محل وجود مانع با تصویر فوق، مشخص می شود. برای اطلاع از جزئیات بیشتر، "مبحث سیستم هشدار حرکت به سمت عقب" در بخش ۴ را مطالعه نمایید.

میزان نور

Illumination intensity



زمانی که میزان روشنایی صفحه نمایش با استفاده از کلید کنترل تنظیم می شود، این پیام بر روی صفحه نمایش LCD پدیدار می شود. برای اطلاع از جزئیات بیشتر، "مبحث میزان روشنایی صفحه نمایشگرها" در بخش ۴ را مطالعه نمایید.

غربلیک فرمان را تراز نمایید.

Align steering wheel



در صورتی که ظرف مدت ۵ ثانیه پس از نمایش پیغام "Align steering wheel"، غربلیک فرمان تراز شود، نمایشگر به مدت ۱/۵ ثانیه به صورت تصویر فوق پدیدار می شود.

۱

۲

۳

۴

۵

۶

۷

۸

۹

لطفاً با کلید هوشمند دکمه استارت را فشار دهید.

Please press start button with smart key



در صورت فشار دکمه روشن / خاموش موتور، حین نمایش پیغام " کلید شناسایی نشد"، این پیام هشدار به مدت ۱۰ ثانیه بر روی صفحه نمایش LCD پدیدار می‌شود. همچنین چراغ‌های نمایشگر ایموبلایزر، به مدت ۱۰ ثانیه چشمک می‌زند.

کلید شناسایی نشد.

Key is not detected

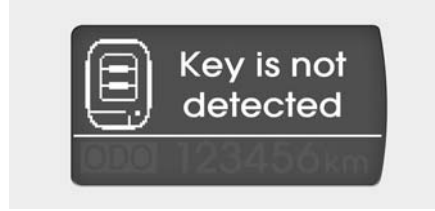

در صورتی که کلید هوشمند در خودرو نباشد و یا شناسایی نشود و دکمه روشن / خاموش موتور فشرده شود، پیام هشدار به مدت ۱۰ ثانیه بر روی صفحه نمایش LCD ظاهر می‌شود. همچنین چراغ نمایشگر سیستم ضد سرقت و حفره کلید به مدت ۱۰ ثانیه چشمک می‌زند.

کلید در خودرو نیست

Key is not in vehicle

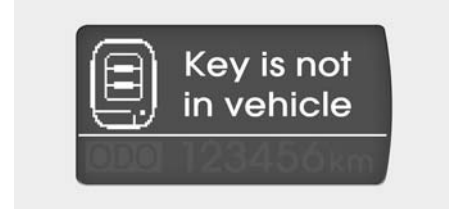

اگر در حالیکه کلید هوشمند در خودرو نیست و کلید روشن / خاموش موتور در وضعیت تجهیزات جانبی ACC، روشن ON یا استارت START قرار دارد، هر یک از درب‌ها باز یا بسته شود، پیام هشدار بر روی صفحه نمایش ظاهر می‌شود. همچنین در صورتی که کلید هشدار در خودرو نباشد و درب بسته شود، آژیر هشدار به مدت ۵ ثانیه به صدا در خواهد آمد. همیشه کلید هوشمند را همراه داشته باشید.

۱

۲

۳

۴

۵

۶

۷

۸

۹

برای استارت زدن پدال کلاچ را فشار دهید.
(در خودروهای مجهز به گیربکس معمولی)
Press Clutch Pedal to Start Engine



در صورتی که بدون فشار پدال کلاچ، دو بار متناوب دکمه روشن / خاموش موتور را فشار دهید، دکمه روشن / خاموش در وضعیت تجهیزات جانبی ACC قرار گرفته و پیغام هشدار به مدت ۱۰ ثانیه بر روی صفحه نمایش LCD پدیدار می شود که نشانگر لزوم فشار پدال کلاچ، برای استارت زدن موتور می باشد.

برای استارت زدن پدال ترمز را فشار دهید
(در خودروهای مجهز به گیربکس اتوماتیک)
Press brake pedal to start engine



در صورتی که بدون فشار پدال ترمز، دوبار متناوب دکمه روشن / خاموش موتور را فشار دهید، دکمه خاموش / روشن در وضعیت تجهیزات جانبی ACC قرار گرفته و پیغام هشدار به مدت ۱۰ ثانیه بر روی صفحه نمایش LCD ظاهر می شود که نشان دهنده لزوم فشار دادن پدال ترمز برای استارت زدن موتور است.

فودروهای مجهز به سیستم کلید هوشمند

سطح باتری کلید هوشمند پایین است.

Low key battery



هنگامی که باتری کلید هوشمند خالی شده و دکمه روشن / خاموش موتور را در موقعیت خاموش OFF قرار دهید ، پیام هشدار به مدت ۱۰ ثانیه بر روی صفحه نمایش LCD ظاهر می شود. باتری را با یک باتری جدید تعویض کنید.

فهردهای مجهز به سیستم کلید هوشمند

اهرم دنده را در وضعیت پارک قرار دهید.

Shift to "P" position



مجدداً دکمه استارت را فشار دهید.

Press start button again



برای استارت زدن دسته دنده را در وضعیت پارک

"P" یا خلاص "N" قرار دهید.

Shift to "P" or "N" to start the engine



اگر بدون قرار داشتن اهرم دسته دنده در وضعیت پارک "P" یا خلاص "N"، اقدام به استارت زدن موتور کنید، پیام هشدار به مدت ۱۰ ثانیه در صفحه نمایش ظاهر می‌شود.

می‌توانید در حالیکه دسته دنده در وضعیت خلاص "N" قرار دارد استارت بزنید، با این وجود برای ایمنی بیشتر، ابتدا اهرم دسته دنده را موقعیت پارک P قرار داده، سپس استارت بزنید.

هنگامی که در سیستم دکمه روشن / خاموش موتور مشکلی وجود داشته باشد و نتوانید با دکمه روشن / خاموش موتور کار کنید، پیام هشدار به مدت ۱۰ ثانیه ظاهر شده و آژیر هشدار به طور مداوم به صدا در می‌آید، که نشان‌دهنده امکان فشار مجدد دکمه روشن / خاموش موتور می‌باشد.

در صورت عملکرد صحیح سیستم دکمه روشن / خاموش موتور یا فعال شدن سیستم دزدگیر، آژیر هشدار متوقف خواهد شد.

اگر هر بار که دکمه روشن / خاموش موتور را فشار می‌دهید، پیام هشدار ظاهر می‌شود، برای کنترل و بازرسی خودرو به عاملیت مجاز کیا مراجعه نمایید.

در صورتی که بدون قرار دادن اهرم دنده در موقعیت پارک "P"، اقدام به خاموش نمودن موتور نمایید، دکمه روشن / خاموش موتور در وضعیت تجهیزات جانبی ACC قرار خواهد گرفت. در صورتی که دوباره دکمه را فشار دهید، موتور ON خواهد شد و پیام هشدار به مدت ۱۰ ثانیه بر روی صفحه نمایش LCD ظاهر می‌شود که نشان‌دهنده لزوم قراردادن اهرم دنده در وضعیت پارک P و فشردن دکمه روشن / خاموش برای خاموش کردن موتور است.

۱

۲

۳

۴

۵

۶

۷

۸

۹

غریبلیک فرمان قفل نیست.

Steering Wheel Unlock



قفل غریبلیک فرمان را کنترل کنید. (در صورت مجهز بودن)

Check steering wheel lock



فودروهای مجهز به سیستم کلید هوشمند

حین چرخاندن غریبلیک فرمان ، دکمه استارت را فشار دهید.

Press start button while turn steering



اگر هنگام فشار دادن دکمه روشن / خاموش موتور، قفل غریبلیک فرمان به نحو عادی باز نمی‌شود، پیام هشدار به مدت ۱۰ ثانیه در صفحه نمایش LCD ظاهر شده، آژیر هشدار یکبار به صدا در آمده و دکمه خاموش / روشن موتور به مدت ۱۰ ثانیه چشمک می‌زند.

پس از نمایش هشدار، در حالیکه غریبلیک فرمان را به راست و چپ می‌چرخانید، دکمه روشن / خاموش موتور را فشار دهید.

در صورتی که پس از قرار دادن دکمه روشن / خاموش موتور در وضعیت خاموش OFF، غریبلیک فرمان به طور عادی قفل نشود، چراغ هشدار به مدت ۱۰ دقیقه بر روی صفحه نمایش LCD پدیدار می‌شود. غریبلیک فرمان پس از باز شدن درب یا خارج نمودن کلید هوشمند از نگهدارنده کلید هوشمند، قفل شود.

در صورتی که حین قرار داشتن دکمه روشن / خاموش موتور در وضعیت خاموش OFF، غریبلیک فرمان عادی قفل نشود، پیام هشدار به مدت ۱۰ ثانیه بر روی صفحه نمایش LCD ظاهر شده، دکمه روشن / خاموش موتور به مدت ۱۰ ثانیه چشمک خواهد زد.

فیوز چراغ ترمز را کنترل نمایید.

Check stop lamp fuse

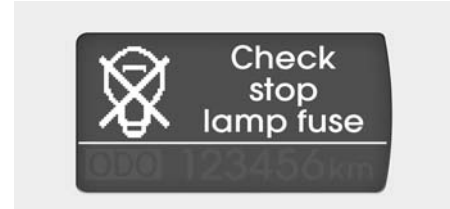

زمانی که فیوز چراغ ترمز جدا شده باشد، پیغام هشدار به مدت ۱۰ ثانیه بر روی صفحه نمایش LCD به نمایش در می‌آید. فیوز را با فیوز نو تعویض کنید. در صورت عدم امکان تعویض، می‌توانید با فشار دادن دکمه روشن / خاموش موتور به مدت ۱۰ ثانیه در وضعیت تجهیزات جانبی ACC، موتور را روشن نمایید.

۱
۲
۳
۴
۵
۶
۷
۸
۹

هشدار دهنده‌ها و نمایشگرها

با چرخاندن سوئیچ خودرو به موقعیت روشن ON (موتور را روشن نکنید)، تمام چراغ‌های هشدار دهنده امتحان و آزمایش می‌شوند. چراغی که روشن نشود باید توسط عاملیت مجاز کیا مورد امتحان و آزمایش قرار گیرد.

پس از روشن کردن موتور، تمام چراغ‌های هشدار دهنده را کنترل کرده و از خاموش شدن آنها اطمینان حاصل کنید. اگر هنوز چراغی روشن باقی مانده است، این امر حاکی از وضعیتی است که به توجه نیاز دارد. پس از آزاد کردن ترمز پارک، چراغ هشدار سیستم ترمز باید خاموش شود. اگر مقدار بنزین موجود در باک کم باشد، چراغ هشدار پایین بودن سطح سوخت روشن باقی می‌ماند.

چراغ نمایشگر ECO (در صورت مجهز بودن)

ECO

چراغ نمایشگر ECO، سیستمی است که رانندگی اقتصادی را به شما یادآوری می‌کند. در صورتی که به طور اقتصادی رانندگی نکنید، جهت ارتقاء مصرف سوخت اقتصادی، این چراغ هشدار روشن می‌شود.

- چراغ نشانگر ECO (سبز رنگ)، زمانی که در حالت اقتصادی روشن ECO ON به صورت مصرف سوخت اقتصادی رانندگی کنید، روشن می‌شود. در صورت عدم تمایل به نمایش چراغ نشانگر، می‌توانید با فشار کلید TRIP/RESET حالت ON ECO را غیر فعال نمایید.
- حالت مصرف سوخت اقتصادی، می‌تواند با عادات رانندگی راننده و شرایط جاده، تغییر کند.
- سیستم در شرایطی که با رانندگی اقتصادی تطابق ندارد به طور مثال پارک P، خلاص N، دنده عقب R، عمل نمی‌کند.
- زمانی که مصرف سوخت در حال حاضر بر روی صفحه نمایش LCD، نمایش داده می‌شود، چراغ نشانگر ECO خاموش می‌شود.



چراغ هشدار سیستم ترمز ضد قفل (ABS) (در صورت مجهز بودن)

هنگامی که سوئیچ خودرو به موقعیت روشن ON چرخانده شود، این چراغ هشدار روشن و (در صورت عادی بودن عملکرد سیستم) پس از حدود ۳ ثانیه خاموش می‌شود.

اگر چراغ هشدار ABS روشن باقی بماند یا در حین رانندگی روشن شود یا پس از چرخاندن سوئیچ خودرو به موقعیت روشن ON، روشن نشود، این امر ممکن است به معنی وجود مشکل در سیستم ترمز ضد قفل باشد.

اگر چنین اتفاق رخ داد، با مراجعه به عاملیت مجاز کیا، هر چه زودتر خودرو را مورد بازرسی و کنترل قرار دهید. در این وضعیت سیستم ترمز معمولی بدون کمک گرفتن از سیستم ترمز ضد قفل فعال است.



چراغ هشدار کیسه هوا

با هر چرخاندن سوئیچ خودرو به موقعیت روشن ON، این چراغ هشدار حدود ۶ ثانیه روشن می‌شود.

همچنین، این چراغ در هنگام درست کار نکردن سیستم کیسه هوا SRS روشن می‌شود. اگر پس از چرخاندن سوئیچ خودرو به موقعیت روشن ON یا روشن کردن خودرو چراغ کیسه هوا  روشن نشود یا پس از ۶ ثانیه روشن ماندن همچنان به طور مداوم روشن باقی بماند یا اینکه در حین رانندگی روشن شود با مراجعه به عاملیت مجاز کیا سیستم کیسه هوا SRS را مورد بازرسی و کنترل قرار دهید.

⚠️ اخطار

حین رانندگی به صفحه نمایشگرها خیره نشوید.
چرا که حواس شما از رانندگی پرت شده، منجر به تصادف و در نتیجه صدمات جسمی جدی و یا حتی مرگ خواهد شد.



چراغ هشدار سیستم توزیع الکترونیکی نیروی ترمز (EBD)

اگر در حین رانندگی هر دو چراغ هشدار همزمان با هم روشن شدند، ممکن است خودرو دچار نقص در سیستم های ABS و EBD شده باشد. در این وضعیت، ممکن است سیستم ترمز ضد قفل ABS و ترمز معمول خودرو درست کار نکنند. با مراجعه به عاملیت مجاز کیا هر چه زودتر خودرو را مورد بازرسی و کنترل قرار دهید.

⚠️ **اخطار**

اگر هر دو چراغ هشدار ABS و ترمز روشن شده و روشن باقی بمانند، سیستم ترمز خودرو به طور عادی (نرمال) عمل نخواهد کرد، لذا در هنگام ترمز ناگهانی ممکن است با وضعیت غیر منتظره و خطرناک مواجه شوید. در این وضعیت از رانندگی با سرعت زیاد و ترمز ناگهانی خودداری کنید. با مراجعه به عاملیت مجاز کیا، هر چه زودتر خودرو را مورد بازرسی و کنترل قرار دهید.



چراغ هشدار روغن ترمز و ترمز دستی

هشدار ترمز دستی

در صورت قرار داشتن سوئیچ خودرو در وضعیت روشن ON یا استارت START، حین درگیر بودن ترمز دستی، چراغ هشدار روشن می شود. پس از آزاد شدن ترمز دستی حین حرکت موتور، چراغ هشدار خاموش می شود.

هشدار پایین بودن روغن ترمز

در صورت روشن ماندن چراغ هشدار، ممکن است میزان روغن ترمز درون مخزن پایین باشد.

در صورت روشن ماندن چراغ هشدار:

۱. آهسته به نزدیک ترین نقطه امن رانده و خودرو را متوقف نمایید.
۲. حین خاموش بودن موتور، بلافاصله میزان روغن ترمز را کنترل نموده و به میزان نیاز روغن ترمز بیافزایید. سپس تمامی اجزای ترمز را برای عدم وجود نشتی روغن کنترل نمایید.
۳. در صورت وجود نشتی، روشن ماندن چراغ هشدار یا عدم عملکرد صحیح ترمزها، با خودرو رانندگی نکنید. برای بازرسی و انجام تعمیرات ضروری خودرو را تا نزدیکترین عاملیت مجاز کیا بکسل نمایید.

خودروی شما به سیستم ترمز دویل مورب مجهز است، بدین معنی که حتی در صورت نقص سیستم دویل باز هم هر دو چرخ ترمز خواهند داشت. در صورت عملکرد یکی از سیستم های دویل جهت توقف خودرو به فشار و حرکت بیشتر پدال ترمز نیاز می باشد. همچنین حین عملکرد بخشی از سیستم ترمز، خودرو در فاصله کوتاهی متوقف نخواهد شد. در صورتی که حین رانندگی، سیستم ترمز دچار مشکل شد، جهت بهره برداری از ترمز موتوری به دنده پایین تر تغییر وضعیت داده و پس از امن شدن وضعیت، خودرو را متوقف نمایید.

جهت کنترل عملکرد چراغ سیستم ترمز، روشن شدن چراغ هشدار روغن ترمز و ترمز دستی حین قرار دادن سوئیچ خودرو در وضعیت روشن ON را کنترل نمایید.

⚠️ **اخطار**

رانندگی حین روشن بودن هر یک از چراغ های هشدار خطرناک می باشد. در صورت روشن ماندن چراغ هشدار ترمز، بلافاصله جهت کنترل ترمزها به عاملیت مجاز کیا مراجعه نمایید.

۱



چراغ نشانگر چراغ مه شکن جلو
(در صورت مجهز بودن)

۲

هنگامیکه چراغ‌های مه شکن جلو روشن باشد، این چراغ نشانگر روشن می‌شود.

۳



چراغ نشانگر چراغ مه شکن عقب
(در صورت مجهز بودن)

۴

هنگامی که چراغ‌های مه شکن عقب روشن باشند، این چراغ نشانگر روشن می‌شود.

۵

۶



چراغ نشانگر نور پایین
(در صورت مجهز بودن)

۷

هنگامی که چراغ‌های جلو روشن و در وضعیت نور پایین قرار دارند، این چراغ نشانگر روشن می‌شود.

۸

۱



چراغ نشانگر نور بالا

هنگامیکه چراغ‌های جلو روشن و در وضعیت نور بالا قرار دارند یا زمانی که اهرم چراغ‌های راهنما در وضعیت چشمک‌زدن برای سبقت قرار گیرند، این چراغ نشانگر روشن می‌شود.



چراغ نشانگر روشن بودن چراغ‌های عقب

این چراغ نشانگر زمانی که چراغ‌های عقب روشن باشند، روشن خواهد شد.



چراغ و آژیر هشدار کمربند ایمنی
(در صورت مجهز بودن)

چراغ هشدار کمربند ایمنی

برای یادآوری به راننده، با هر بار قرار گرفتن سوئیچ خودرو در وضعیت روشن ON و بدون در نظر گرفتن وضعیت کمربند ایمنی، چراغ هشدار ۶ ثانیه روشن شده یا چشمک می‌زند. برای اطلاع از جزئیات بیشتر "مبحث کمربند ایمنی" در بخش ۳ را مطالعه نمایید.



چراغ‌های نشانگر چراغ‌های راهنما

فلش‌های سبز رنگ چشمک زن روی صفحه نشانگرها، جهت چراغ‌های راهنما را نشان می‌دهند. اگر فلش روشن می‌شود ولی در حالت چشمک زن نیست یا بسیار سریع‌تر از حالت معمول چشمک می‌زند و یا اصلاً روشن نمی‌شود، سیستم چراغ‌های راهنما دچار مشکل شده است. برای حل مشکل با عاملیت مجاز کیا مشورت کنید.

چراغ هشدار فشار روغن موتور



این چراغ هشدار، پایین بودن فشار روغن موتور را نشان می‌دهد.

اگر در هنگام رانندگی این چراغ هشدار روشن شد:
۱. با رعایت ایمنی خودرو را به کنار جاده هدایت کرده، توقف کنید.

۲. در حالیکه موتور خاموش است، سطح روغن موتور را بازدید و کنترل کنید. اگر سطح روغن پایین است در حد نیاز روغن اضافه کنید.

اگر پس از اضافه کردن روغن، چراغ هشدار روشن باقی ماند یا روغن در دسترس نبود، با عاملیت مجاز کیا تماس بگیرید.

هشدار

اگر پس از روشن شدن چراغ هشدار فشار روغن، موتور را فوراً خاموش نکنید، ممکن است موتور شدیداً صدمه ببیند.

هشدار

اگر در هنگام روشن بودن موتور، چراغ اخطار فشار روغن روشن باقی بماند، موتور ممکن است دچار مشکل جدی شود. زمانی که فشار روغن کافی نباشد، چراغ اخطار کاهش فشار روغن روشن می‌شود. در حالت معمول، زمانی که سوئیچ خودرو به موقعیت روشن ON چرخانده شود، این چراغ باید روشن و پس از روشن شدن موتور باید خاموش شود. اگر هنگامی که خودرو در حال حرکت است، چراغ فشار روغن روشن شود، مشکل جدی وجود دارد.

اگر چنین اتفاقی رخ داد، هر چه زودتر با رعایت ایمنی خودرو را متوقف کرده، موتور را خاموش و سطح روغن را کنترل کنید. اگر سطح روغن پایین است، تا سطح مناسب روغن موتور اضافه کرده، موتور را مجدداً روشن کنید. اگر در هنگام روشن بودن موتور این چراغ روشن باقی می‌ماند، موتور را سریعاً خاموش کنید. در صورتیکه در هنگام روشن بودن موتور، چراغ هشدار فشار روغن روشن باقی بماند، قبل از رانندگی مجدد، موتور باید توسط عاملیت مجاز کیا مورد بازرسی و کنترل قرار گیرد.

چراغ نشانگر وضعیت دسته دنده اتوماتیک (در صورت مجهز بودن)



این چراغ نشانگر، دنده اتوماتیک انتخاب شده را نشان می‌دهد.

چراغ نشانگر دنده بهینه تیپ B ■ تیپ A



گیربکس معمولی (در صورت مجهز بودن)

این چراغ نشانگر، دنده بهینه برای صرفه جویی در مصرف سوخت را نمایش می‌دهد.

برای مثال

: نشانگر بهینه بودن افزایش دنده به دنده ۳ می‌باشد (در حال حاضر دنده ۲ درگیر است).

: نشانگر بهینه بودن کاهش دنده به دنده ۳ می‌باشد (در حال حاضر دنده ۴ درگیر است).

*** یادآوری**

- زمانی که سیستم به درستی عمل نمی‌کند، فلش‌های نشانگر بالا و پایین و دنده نمایش داده نمی‌شود.
- در صورتی که در حالت کامپیوتر سفری ECO OFF را انتخاب نمایید، نشانگر گیربکس معمولی نمایش داده نمی‌شود.

۱
۲
۳
۴
۵
۶
۷
۸
۹

مجهاز به کلید هوشمند

در خودروهای مجهز به کلید هوشمند، در صورت وقوع هر کدام از شرایط زیر، چراغ نشانگر سیستم ضد سرقت روشن شده، چمشک زده یا خاموش می شود.

- هنگام قرار داشتن کلید هوشمند در خودرو، در صورتی که دکمه روشن / خاموش موتور START/STOP ENGINE در وضعیت روشن ON یا ACC قرار داشته باشد، چراغ نمایشگر چند ثانیه روشن می شود که نشان دهنده امکان روشن کردن موتور است. با وجود این، هنگامی که کلید هوشمند در خودرو نیست، در صورتی که دکمه روشن / خاموش موتور فشرده شود، چراغ نشانگر چند بار چشمک می زند که نشان دهنده عدم امکان روشن کردن موتور است.



چراغ هشدار باز بودن درب پشتی

در صورتی که درب پشتی به طور کامل و ایمن بسته نشده باشد، این چراغ هشدار روشن می شود.



چراغ هشدار باز بودن درب

در صورتی که یکی از درب ها به طور کامل و ایمن بسته نشده باشد، این چراغ هشدار روشن می شود.



چراغ نشانگر سیستم ضد سرقت (در صورت مجهز بودن) فاقد سیستم کلید هوشمند

پس از جازدن سوئیچ ضد سرقت و چرخاندن آن به موقعیت روشن ON برای استارت، این چراغ روشن می شود.

در این وضعیت، موتور را می توانید روشن کنید. پس از روشن شدن موتور، چراغ خاموش می شود. اگر پس از چرخاندن سوئیچ به موقعیت روشن ON (قبل از استارت زدن)، این چراغ شروع به چشمک زدن کرد، با مراجعه به عاملیت مجاز کیا سیستم را مورد بازرسی و کنترل قرار دهید.

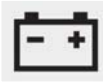

چراغ هشدار سیستم شارژ باتری

این چراغ هشدار وجود مشکل در دینام یا سیستم شارژ الکتریکی باتری را نشان می دهد.

اگر در هنگام حرکت خودرو این چراغ هشدار روشن شد:

1. تا رسیدن به نزدیک ترین مکان ایمن رانندگی کنید.
2. در حالیکه موتور خاموش است، تسمه دینام را از نظر شل بودن یا پارگی بازدید و کنترل کنید.
3. اگر تنظیم تسمه صحیح و مناسب است، مشکلی در سیستم الکتریکی شارژ باتری وجود دارد. با مراجعه به عاملیت مجاز کیا، مشکل را هر چه زودتر بر طرف کنید.



چراغ نشانگر وجود عیب (MIL) (چراغ کنترل موتور)

این چراغ نشانگر، یکی از اجزای سیستم کنترل موتور است. این سیستم بر عملکرد اجزای مختلف سیستم کنترل گازهای خروجی اگزوز نظارت می‌کند. روشن شدن این چراغ در هنگام رانندگی، پیدا شدن مشکلی بالقوه در یکی از اجزای سیستم کنترل گازهای خروجی اگزوز را نشان می‌دهد. همچنین پس از چرخاندن سوئیچ خودرو به موقعیت روشن ON، این چراغ روشن و چند ثانیه بعد از روشن شدن موتور، خاموش می‌شود. اگر در هنگام رانندگی این چراغ روشن شد یا پس از چرخاندن سوئیچ خودرو به موقعیت روشن ON، روشن نشد با مراجعه به نزدیک‌ترین عاملیت مجاز کیا، سیستم را مورد بازرسی و کنترل قرار دهید.

بطور معمول، در این وضعیت خودرو قابل رانندگی بوده و نیازی به بکسل کردن ندارد، لیکن با مراجعه به عاملیت مجاز کیا، به موقع سیستم را مورد بازرسی و کنترل قرار دهید.



چراغ هشدار پایین بودن سطح سوخت

این چراغ هشدار، خالی بودن تقریبی باک سوخت را نشان می‌دهد. هنگامی که این چراغ روشن شد، در اولین فرصت ممکن سوخت بیافزایید. ادامه دادن رانندگی حین قرار داشتن چراغ هشدار سطح سوخت در زیر "E" می‌تواند منجر به سوختن ناقص موتور و صدمه دیدن کاتالیست کانورتور گردد.

- در صورتی که حین قراردادن دکمه روشن / خاموش موتور در وضعیت روشن ON و قراردادن کلید هوشمند در خودرو، چراغ نشانگر به مدت ۲ ثانیه روشن شده و سپس خاموش شد، برای کنترل سیستم به عاملیت مجاز کیا مراجعه نمایید.
- هنگامی که باتری کلید هوشمند خودرو ضعیف است، در صورتی که دکمه روشن / خاموش موتور فشرده شود، چراغ نشانگر چند بار چشمک می‌زند که نشان دهنده عدم امکان روشن کردن موتور است. با وجود این، با وارد کردن کلید هوشمند در مغزی کلید هوشمند قادر به روشن کردن موتور خواهید بود. اگر قطعات مرتبط با کلید هوشمند دچار نقص شده باشند، چراغ نشانگر چشمک خواهد زد.

۱

۲

۳

۴

۵

۶

۷

۸

۹



چراغ نشانگر ESP (برنامه پایداری الکترونیکی) (در صورت مجوز بودن)

با چرخاندن سوئیچ خودرو به موقعیت روشن ON، چراغ نشانگر ESP روشن خواهد شد، لیکن پس از حدود ۳ ثانیه باید خاموش شود. در هنگام فعال بودن سیستم ESP، شرایط عادی رانندگی نظارت می‌کند و چراغ ESP در خودرو با شرایط لغزندگی جاده یا چسبندگی ضعیف لاستیک‌ها به جاده (کشش ضعیف) برخورد کند، عملکرد سیستم ESP فعال می‌شود و چراغ نشانگر ESP شروع به چشم‌زدن می‌کند تا عمل کردن ESP را نشان دهد. در صورت روشن شدن چراغ نقص سیستم ESP و روشن ماندن آن، برای کنترل و بازرسی خودرو با عاملیت مجاز تماس حاصل نمایید.



چراغ نشانگر ESP OFF (در صورت مجوز بودن)

در صورت قرار دادن سوئیچ خودرو در وضعیت روشن ON، چراغ نشانگر ESP OFF روشن شده و پس از ۳ ثانیه خاموش می‌شود. برای تغییر وضعیت به حالت خاموش بودن سیستم، دکمه ESP OFF را فشار دهید. چراغ ESP OFF روشن شده، غیر فعال بودن سیستم ESP را نشان می‌دهد.



چراغ هشدار دمای مایع خنک‌کننده موتور (در صورت مجوز بودن)

هنگامی که دمای مایع خنک‌کننده موتور بیش از $120 \pm 3^{\circ}\text{C}$ باشد، چراغ هشدار روشن می‌شود. با موتوری که بیش از حد داغ شده رانندگی نکنید. به بخش "داغ شدن بیش از حد" در بخش ۶ مراجعه نمایید.

* یادآوری

روشن شدن چراغ هشدار دمای مایع خنک‌کننده موتور، بیانگر داغ شدن مایع خنک‌کننده تا حدی است که ممکن است به موتور صدمه بزند.

هشدار

رانندگی طولانی مدت در شرایط روشن ماندن چراغ نمایشگر وجود عیب می‌تواند باعث آسیب زدن به سیستم‌های کنترل گازهای خروجی آگزوز شده و در نتیجه بر قابلیت رانندگی خودرو و /یا مصرف اقتصادی سوخت تاثیر بگذارد.

هشدار

اگر چراغ نمایشگر وجود عیب (در سیستم کنترل گازهای خروجی) روشن شود، احتمال آسیب دیدن بالقوه کاتالیست کانورتور که می‌تواند به از دست رفتن قدرت موتور منجر شود، وجود دارد. در این وضعیت با مراجعه به عاملیت مجاز کبها هر چه زودتر سیستم کنترل موتور را مورد بازرسی و کنترل قرار دهید.

120
km/hهشدار سرعت بیش از حد
(در صورت مجهز بودن)KEY
OUTچراغ نمایشگر بیرون بودن کلید
(در صورت مجهز بودن)

چراغ هشدار سرعت بیش از حد اگر با سرعت ۱۲۰ کیلومتر در ساعت یا بیش از آن رانندگی کنید، چراغ هشدار سرعت بیش از حد چشمک خواهد زد، این عمل برای جلوگیری از رانندگی با سرعت بیش از حد انجام می‌گیرد.

فاقد سیستم کلید هوشمند
در صورتی که حین قرار داشتن سوئیچ خودرو در وضعیت تجهیزات جانبی ACC یا قفل LOCK، درب سمت راننده باز شود، آژیر هشدار یادآور برداشتن سوئیچ به صدا درمی‌آید. این آژیر جهت جلوگیری از باقی ماندن کلیدها در خودرو می‌باشد.
آژیر پس از برداشتن سوئیچ از مغزی قفل فرمان یا بستن درب سمت راننده متوقف خواهد شد.

مجهز به سیستم کلید هوشمند
در صورتی که حین قرار داشتن کلید هوشمند در خودرو و دکمه روشن / خاموش موتور در وضعیت تجهیزات جانبی ACC، درب سمت راننده باز شود، آژیر هشدار یادآوری برداشتن کلید به صدا درخواهد آمد.
آژیر تا برداشتن کلید هوشمند از نگهدارنده یا بستن درب سمت راننده متوقف نخواهد شد.

زمانی که دکمه روشن / خاموش موتور در وضعیت روشن ON یا تجهیزات جانبی ACC قرار دارد، در صورت باز شدن، هر کدام از درب‌ها، سیستم وجود کلید هوشمند را کنترل می‌کند. در صورت عدم قرار داشتن کلید هوشمند داخل خودرو، چراغ نمایشگر چشمک می‌زند و در صورت بسته شدن تمام درب‌ها، آژیر به مدت ۵ ثانیه به صدا در می‌آید. چراغ نمایشگر حین حرکت خودرو خاموش می‌شود. کلید هوشمند را داخل خودرو نگهدارید.

۱

۲

۳

۴

۵

۶

۷

۸

۹



چراغ نمایشگر توقف اتوماتیک
(در صورت مجهز بودن)

این چراغ نمایشگر زمانی که موتور وارد حالت درجا متوقف سیستم ISG (درجا توقف و حرکت) قرار داشته باشد، روشن می‌شود. زمانی که حالت استارت اتوماتیک رخ می‌دهد، چراغ نمایشگر توقف اتوماتیک روی صفحه نمایشگرها به مدت ۵ ثانیه چشمک می‌زند. برای اطلاعات از جزئیات بیشتر، مبحث "سیستم ISG" در بخش ۵ را مطالعه نمایید.

* یادآوری

زمانی که موتور به طور اتوماتیک توسط سیستم ISG روشن می‌شود، برخی چراغ‌های هشدار (ABS، ESP، ESP OFF، EPS یا چراغ هشدار ترمز دستی) چند ثانیه روشن می‌شود. این حالت به دلیل پایین بودن ولتاژ باتری است و بیانگر نقص سیستم نمی‌باشد.



چراغ نمایشگر خالی بودن باتری کلید
(در صورت مجهز بودن)
چراغ هشدار باتری کلید هوشمند
(در صورت مجهز بودن)

در صورتی که باتری کلید هوشمند داخل خودرو خالی شود و دکمه روشن / خاموش موتور در وضعیت خاموش OFF قرار داشته باشد، این چراغ هشدار به مدت ۳ ثانیه چشمک می‌زند.

باتری را با باتری نو تعویض نمایید.



چراغ نشانگر سوخت بنزینی
(در صورت مجهز بودن)

"مبحث سیستم LPG" در بخش ۵ را مطالعه نمایید.



چراغ هشدار سیستم
فرمان الکتریکی (EPS)،
(در صورت مجهز بودن)

این چراغ هشدار با قرار دادن سوئیچ خودرو در وضعیت روشن "ON"، روشن شده و با استارت خوردن موتور، خاموش می‌شود. همچنین، این چراغ حین وجود نقص در سیستم EPS روشن می‌شود. در صورت روشن شدن چراغ حین رانندگی، با مراجعه به عاملیت مجاز کیا خودرو را مورد کنترل و بازرسی قرار دهید.



چراغ هشدار جاده یخ زده و لغزنده
(در صورت مجهز بودن)

این چراغ هشدار زمانی که دمای هوای بیرون کمتر از ۴°C باشد، به دلیل تشکیل یخ در این دما، روشن می‌شود و پس از رسیدن دمای هوای بیرون به بالای ۶°C خاموش می‌شود. در صورتی که چراغ هشدار حین رانندگی روشن شود، باید با دقت بیشتر رانندگی نموده و با عدم سبقت گیری، رانندگی با سرعت بیش از حد مجاز، گاز دادن سریع، ترمزگیری ناگهانی یا پیچ‌های ناگهانی، ایمنی خود و خودرو را حفظ نمایید.

سیستم هشدار حرکت به عقب (در صورت مجهز بودن)

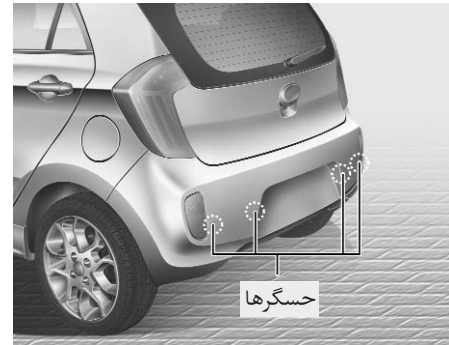

- ۱
- ۲
- ۳
- ۴
- ۵
- ۶
- ۷
- ۸
- ۹

⚠️ **اخطار**

سیستم هشدار حرکت به عقب فقط یک عملکرد کمکی است. عملکرد سیستم هشدار حرکت به عقب می‌تواند به وسیله عوامل مختلفی تحت تاثیر قرار گیرد (شامل شرایط محیطی). همیشه کنترل کردن محدوده پشت خودرو قبل از شروع و در حین حرکت به عقب، بخشی از مسئولیت‌های راننده می‌باشد.

عملکرد سیستم هشدار حرکت به عقب

شرایط عملکردی

- این سیستم در هنگام حرکت به عقب و قرار داشتن سوئیچ خودرو در وضعیت ON، فعال می‌شود.
- مسافت تشخیصی سیستم هشدار حرکت به عقب در صورت فعال بودن سیستم، ۱۲۰ سانتیمتر است.
- هنگامیکه بیش از ۲ مانع همزمان وجود داشته باشد، ابتدا مانع نزدیک تر تشخیص داده می‌شود.

انواع آذیرهای هشدار

- هنگامی که مانع در فاصله ۱۲۰ تا ۸۱ سانتیمتری سپر عقب قرار داشته باشد: صدای هشدار به صورت منقطع شنیده می‌شود.
- هنگامی که مانع در فاصله ۸۰ تا ۴۱ سانتیمتری سپر عقب قرار داشته باشد: صدای هشدار در دفعات بیشتری به گوش خواهد رسید.
- هنگامی که مانع در فاصله ۴۰ سانتیمتری سپر عقب قرار داشته باشد: صدای هشدار به صورت ممتد شنیده خواهد شد.

سیستم هشدار حرکت به عقب، در رانندگی به سمت عقب (به وسیله به صدا درآوردن آذیر در صورت تشخیص وجود هر گونه مانع در فاصله ۱۲۰ سانتیمتری پشت خودرو) به راننده کمک می‌کند. این سیستم وسیله‌ای کمکی است و به منظور حذف یا جایگزینی نیاز به توجه و مراقبت شدید راننده در هنگام حرکت به عقب طراحی نشده است. محدوده حس تشخیص و اجسام قابل تشخیص به وسیله حسگر به پشت خودرو محدود هستند. در هنگام رو به عقب رفتن همانقدر به عقب توجه داشته باشید که با خودرو بدون داشتن این سیستم توجه می‌کنید.

پیش هشدارهای سیستم هشدار حرکت به عقب

- آژیر هشدار حرکت به عقب بسته به شکل و سرعت اشیاء تشخیص داده شده، ممکن است است پشت سر هم شنیده نشود.
- در صورتیکه ارتفاع سپر یا محل نصب حسگر تغییر داده شده یا آسیب دیده باشد، ممکن است سیستم هشدار حرکت به عقب درست کار نکند. هر گونه تجهیزات نصب شده غیر استاندارد کارخانه یا وسایل جانبی نیز ممکن است در عملکرد حسگر اختلال ایجاد نماید.
- حسگر ممکن است اشیاء قرار گرفته در فاصله کمتر از چهل سانتیمتر از حسگر را تشخیص نداده یا آن را در فاصله غیر صحیحی حس نماید. احتیاط را رعایت کنید.
- هنگامی که حسگر یخ زده یا به وسیله برف، گل یا آب پوشیده شده باشد، ممکن است تا پاک کردن لکه‌های مانع به وسیله پارچه نرم، حسگر غیر فعال باقی بماند.
- حسگر را فشار نداده، خراش نداده یا مورد ضربه قرار ندهید. حسگر ممکن است دچار آسیب دیدگی شود.

در موارد زیر محدوده عملکرد سیستم ممکن است کاهش پیدا کند:

۱. حسگر به وسیله ماده خارجی مانند برف یا آب پوشیده شده باشد. (محدوده عملکرد حسگر پس از پاک کردن ماده خارجی، به حالت اولیه بر می‌گردد).
 ۲. درجه حرارت هوای محیط به شدت گرم یا سرد باشد.
- اشیاء زیر ممکن است به وسیله حسگر تشخیص داده نشوند:
۱. اشیاء باریک یا نازک مانند طناب، زنجیر یا تیرک‌های کوچک.
 ۲. اجسامی که میل به جذب فرکانس حسگر دارند مانند پارچه، مواد اسفنجی یا برف.
 ۳. اشیاء غیر قابل تشخیص کوچکتر از یک متر ارتفاع و باریک‌تر از چهارده سانتی متر قطر.

شرایط عمل نکردن سیستم هشدار حرکت به عقب

در موارد زیر سیستم هشدار حرکت به عقب به طور صحیح عمل نخواهد کرد:

۱. رطوبت یخ زده به حسگر چسبیده باشد. (در صورت بر طرف شدن رطوبت یخ زده، سیستم به طور عادی کار خواهد کرد).
۲. حسگر به وسیله ماده‌ای خارجی مانند برف یا آب یا روپوش (کاور) حسگر، پوشیده شده باشد (در صورت بر طرف شدن ماده خارجی یا برداشتن روپوش حسگر، سیستم به طور عادی کار خواهد کرد).
۳. در سطوح ناصاف و نامتوازن (جاده‌های شوسه و غیرآسفالت، ریگ و شن زار، دست انداز، شیب دار) رانندگی شود.
۴. اشیاء یا دستگاه‌های تولید کننده صدای بیش از حد (بوق خودروها، موتور سیکلت‌های پر سر و صدا، یا ترمزهای بادی کامیون‌ها) در محدوده عملکرد حسگر قرار داشته باشند.
۵. باران شدید یا اسپری آب بر روی حسگر بپاشد.
۶. فرستنده‌های بی‌سیم یا تلفن‌های همراه در محدوده عملکرد حسگر قرار داشته باشند.
۷. حسگر به وسیله برف پوشیده شده باشد.
۸. تریلر پدک کشیده می‌شود.

* یادآوری

این سیستم فقط قادر به تشخیص اشیاء قرار گرفته در محدوده عملکرد و محل حسگرها می‌باشد و نمی‌تواند اشیاء قرار گرفته در مکان‌هایی که حسگرها نصب نشده‌اند را تشخیص دهد. همچنین اشیاء کوچک یا باریک مانند تیرک‌ها یا اشیاء قرار گرفته ما بین حسگرها ممکن است به وسیله حسگرها تشخیص داده نشوند. همیشه در هنگام حرکت به عقب، پشت خودرو را با چشم بازرسی کنید.

از آگاه کردن رانندگانی که ممکن است با این سیستم، توانایی‌های آن و محدودیت‌هایش آشنائی نداشته باشند اطمینان حاصل نمائید.

⚠️ **اخطار**

در هنگام رانندگی در نزدیکی اجسام روی جاده، بخصوص پیاده‌ها و مخصوصاً کودکان مراقبت جدی را به کار گیرید. از اینکه بعضی از اجسام ممکن است به وسیله حسگرها به دلیل فاصله، اندازه یا جنس آنها تشخیص داده نشوند، آگاه باشید. همه این عوامل می‌توانند تاثیر حسگرها را دچار محدودیت نمایند. همیشه قبل از حرکت دادن خودرو به هر سمت، اطراف را با چشم بازرسی کنید تا از نبود هر گونه مانع در مسیر اطمینان حاصل کنید.

عیب‌یابی

اگر در هنگام تعویض دنده عقب، آژیر در سیستم شنیده نشده یا به‌طور منقطع شنیده شود، سیستم هشدار حرکت به عقب دچار نقص شده است. اگر چنین اتفاقی افتاد با مراجعه به عاملیت مجاز کیا هر چه زودتر خودرو را مورد بازرسی و کنترل قرار دهید.

⚠️ **اخطار**

گارانتی خودروی نوی شما هیچگونه خسارت، تصادف یا آسیب دیدگی خودرو یا سرنشینان آن ناشی از درست کار نکردن سیستم هشدار حرکت به عقب را پوشش نمی‌دهد. همیشه با احتیاط رانندگی نمایید.

۱

۲

۳

۴

۵

۶

۷

۸

۹

سیستم چراغ‌های اعلام خطر (فلاشر)



سیستم چراغ‌های اعلام خطر (فلاشر)، باید در مواقع لزوم به توقف در محل‌های خطرناک مورد استفاده قرار گیرد. هنگامیکه مجبور به این گونه توقف‌های اضطراری هستید، همیشه خودرو را هر چه دورتر از جاده متوقف کنید.

با فشار دادن دکمه فوق، چراغ‌های اعلام خطر (فلاشر) روشن می‌شوند. این عمل تمام چراغ‌های راهنما را به صورت چشمک زن روشن می‌کند. چراغ‌های اعلام خطر (فلاشر) حتی بدون جاذدن سوئیچ خودرو (در قفل فرمان)، هم روشن می‌شوند.

برای خاموش کردن چراغ‌های اعلام خطر (فلاشر)، دکمه را مجدداً فشار دهید.

۱

۲

۳

۴

۵

۶

۷

۸

I

روشنایی

عملکرد حفظ توان باتری

- هدف از این خصوصیت، جلوگیری از تخلیه باطری است. هنگامی که راننده کلید خودرو را از قفل فرمان خارج کرده (کلید هوشمند: موتور را خاموش می‌کند) و درب سمت خود را باز می‌کند، سیستم به طور اتوماتیک چراغ‌های کوچک را خاموش می‌کند.
- با وجود این خصوصیت، اگر راننده خودرو را در شب کنار جاده پارک کند، چراغ‌های پارک به‌طور اتوماتیک خاموش می‌شوند.
- اگر با وجود این که سوئیچ خودرو خارج از قفل فرمان است، لازم بود چراغ‌ها روشن بمانند، به صورت زیر عمل کنید:
 - ۱) درب سمت راننده را باز کنید.
 - ۲) با استفاده از کلید چراغ که روی ستون فرمان قرار دارد، چراغ‌های پارک را خاموش OFF و سپس روشن ON کنید.

عملکرد اسکورت چراغ‌های جلو (در صورت مجهز بودن)

چراغ‌های جلو (و/ یا چراغ‌های عقب)، پس از خارج نمودن سوئیچ از مغزی قفل فرمان یا قرار دادن آن در وضعیت تجهیزات جانبی ACC یا قفل LOCK، حدوداً به مدت ۲۰ دقیقه روشن می‌مانند. با وجود این، در صورتی که درب سمت راننده باز و بسته شوند، چراغ‌های جلو پس از مدت ۳۰ ثانیه خاموش می‌شوند. با دوبار فشار دادن دکمه قفل روی فرستنده کنترل از راه دور (یا کلید هوشمند) یا خارج کردن کلید چراغ‌ها از حالت چراغ‌های جلو یا چراغ‌های اتوماتیک می‌توان چراغ‌های جلو را خاموش نمود.

هشدار

در صورتی که راننده از درب‌های دیگر خودرو خارج شود (هر دربی به جز درب سمت راننده) عملکرد صرفه‌جویی در باتری فعال نشده و عملکرد اسکورت چراغ‌های جلو به طور اتوماتیک فعال نمی‌شود؛ بنابراین، باتری‌ها خالی می‌شوند. در این مورد، پیش از خارج شدن از خودرو، از خاموش نمودن چراغ‌های جلو اطمینان حاصل نمایید.

عملکرد خوش‌آمدگویی چراغ‌های جلو (در صورت مجهز بودن)

در صورتی که کلید چراغ‌های جلو در وضعیت روشن ON یا اتوماتیک AUTO قرار داشته و تمام درب‌ها (و درب پشتی) بسته و قفل باشد، با فشار دکمه بازکردن درب روی فرستنده کنترل از راه دور (یا کلید هوشمند) چراغ‌های جلو به مدت ۱۵ ثانیه روشن می‌شود.

در صورتی که کلید چراغ‌های جلو در وضعیت اتوماتیک AUTO قرار داشته باشند، این عملکرد فقط در شب فعال می‌شود. در این حالت، دکمه قفل درب یا دکمه قفل روی فرستنده (یا کلید هوشمند) را فشار دهید، چراغ‌های جلو بلافاصله خاموش می‌شوند.

چراغ‌های روشنایی روز (در صورت مجهز بودن)

چراغ‌های روشنایی روز (DRL) دیده شدن جلوی خودروی شما را در روز برای دیگر خودروها آسان‌تر می‌کند. چراغ‌های روشنایی روز در بسیاری از مواقع و وضعیت‌های مختلف رانندگی می‌توانند کمک خوبی برای رانندگی بوده و به خصوص پس از طلوع و قبل از غروب آفتاب برای رانندگی مفید می‌باشند.

در مواقع زیر سیستم چراغ‌های روشنایی روز (DRL)، چراغ‌های جلو را خاموش می‌کند:

۱. کلید چراغ‌های جلو یا چراغ‌های وضعیت در وضعیت روشن "ON" باشد.
۲. موتور خاموش یا در وضعیت تجهیزات جانبی "ACC" قرار داشته باشد.



- ۱
- ۲
- ۳
- ۴
- ۵
- ۶
- ۷
- ۸
- ۹



تیپ A



تیپ A



تیپ B



تیپ B



تیپ A

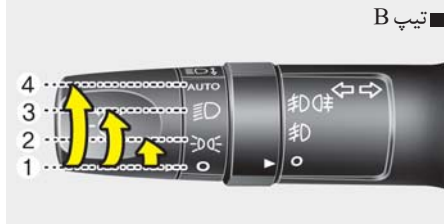

تیپ B

موقعیت چراغ‌های جلو (D)

هنگامیکه کلید چراغ‌ها در موقعیت چراغ‌های جلو قرار دارد، چراغ‌های جلو، عقب، شماره راهنمایی و رانندگی و صفحه نمایشگرها روشن می‌شوند.

موقعیت چراغ‌های پارک (D)

هنگامیکه کلید چراغ‌ها در موقعیت پارک (اولین موقعیت) قرار دارد، چراغ‌های عقب، پلاک راهنمایی و رانندگی و صفحه نمایشگرها روشن می‌شوند.

کلید کنترل چراغ‌ها

کلید چراغ‌ها دارای دو موقعیت چراغ‌های جلو و پارک است.

برای فعال/غیر فعال کردن چراغ‌ها، توییچ انتهای دسته راهنما را به یکی از موقعیت‌های زیر بچرخانید:

- (1) موقعیت خاموش OFF
- (2) موقعیت چراغ‌های پارک
- (3) موقعیت چراغ‌های جلو
- (4) موقعیت روشنایی اتوماتیک AUTO (در صورت مجهز بودن)

*** یادآوری**

برای روشن کردن چراغ‌های جلو، سوئیچ خودرو باید در موقعیت روشن ON، قرار داشته باشد.

برای روشن کردن چراغ‌های صفحه نمایشگر، سوئیچ خودرو باید در موقعیت روشن ON، قرار داشته باشد.



موقعیت روشنایی اتوماتیک AUTO
(در صورت مجهز بودن)

هنگامیکه کلید چراغ ها در موقعیت اتوماتیک قرار دارد، چراغ های عقب و جلو برحسب میزان روشنایی هوای بیرون، روشن یا خاموش می شوند.

⚠ هشدار

- برای کنترل مطمئن و بهتر سیستم روشنایی اتوماتیک، هرگز هیچ چیزی را روی حسگر (1) جای داده شده بر روی صفحه جلو داشبورد، قرار ندهید.
- حسگر را با استفاده از پاک کننده های شیشه، تمیز نکنید. ممکن است پاک کننده شیشه، لایه نازکی از پاک کننده که می تواند مزاحم عملکرد حسگر شود را از خود برجای بگذارد.
- اگر شیشه جلو خودرو دارای پوشش رنگ یا هر نوع پوشش دیگر باشد، سیستم روشنایی اتوماتیک ممکن است درست کار نکند.

■ تیپ A



■ تیپ B



عملکرد نور بالا

برای روشن کردن چراغ های نور بالا، دسته راهنما را به طرف جلو فشار دهید (از خودتان دور کنید). برای نور پایین، دسته راهنما را به سمت عقب (خودتان) بکشید. با عمل کردن کلید چراغ های نور بالا، چراغ نمایشگر نور بالا روشن خواهد شد.

برای جلوگیری از خالی شدن باتری، در زمان خاموش بودن موتور، از روشن باقی نگه داشتن طولانی مدت چراغ ها خودداری کنید.

⚠️ اخطار

حین وجود دیگر خودروها از نور بالا استفاده نکنید.
استفاده از نور بالا، دید رانندگان دیگر را کور می کند.

۱
۲
۳
۴
۵
۶
۷
۸
۹

پس از کامل شدن دور خودرو، چراغ‌های راهنما به طور اتوماتیک خاموش می‌شوند. اگر پس از کامل شدن دور، فلش سبز رنگ نمایشگر هم چنان به چشمک زدن ادامه داد، به طور دستی دسته راهنما را به موقعیت خاموش OFF بازگردانید.

برای اعلام تغییر خط حرکت در مسیر، دسته راهنما را کمی حرکت داده و آن را در این موقعیت نگه دارید (B). پس از رها کردن، دسته راهنما به موقعیت خاموش OFF باز می‌گردد.

اگر چراغ نمایشگر چراغ‌های راهنما چشمک نمی‌زند یا به طور غیر عادی چشمک می‌زند، یکی از لامپ‌های چراغ‌های راهنما ممکن است سوخته و نیاز به تعویض داشته باشد.

* یادآوری

اگر فلش نمایشگر چراغ‌های راهنما بطور غیرعادی سریع یا کند چشمک می‌زند، ممکن است یکی از چراغ‌ها سوخته یا یکی از اتصالات مدار برق کاملاً محکم نباشد.

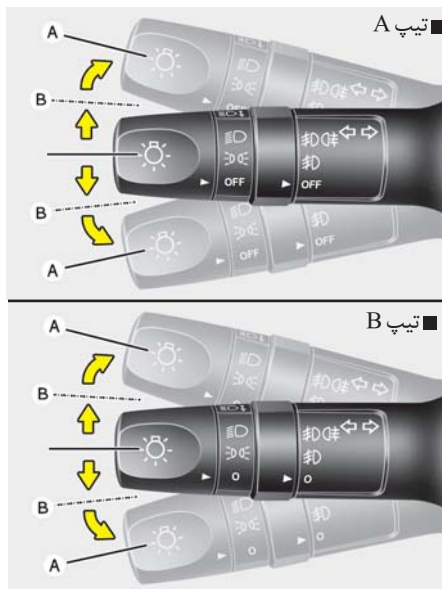

چراغ‌های راهنما و چراغ‌های راهنمای تغییر خط حرکت در مسیر

برای روشن شدن چراغ‌های راهنما، سوئیچ خودرو باید در موقعیت روشن ON قرار داشته باشد. برای روشن کردن چراغ‌های راهنما، دسته راهنما را به بالا یا پایین حرکت دهید (A). فلش‌های سبز رنگ روی صفحه نمایشگرها، عملکرد چراغ‌های راهنمای فعال را نمایش می‌دهند.

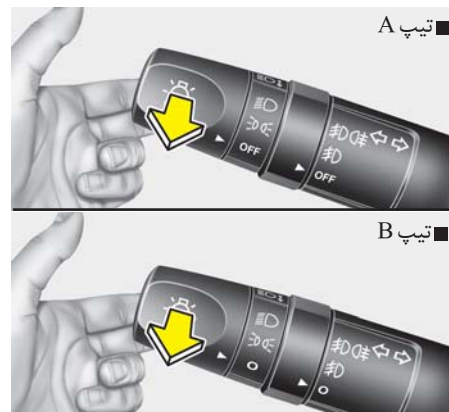

روشن کردن لحظه‌ای چراغ‌های جلو
برای روشن کردن لحظه‌ای چراغ‌های جلو، دسته راهنما را به سمت خودتان بکشید. پس از رها کردن، دسته راهنما به موقعیت عادی خود (نور پایین)، باز می‌گردد. برای استفاده از این خصوصیت به روشن کردن کلید چراغ‌های جلو نیاز ندارید.

هشدار 

در هنگام روشن بودن، چراغ‌های مه شکن مقدار زیادی از جریان برق خودرو را مصرف می‌کنند. فقط در زمان کم بودن دید از چراغ‌های مه شکن استفاده کنید.

*** یادآوری**

برای روشن کردن چراغ مه شکن جلو، سوئیچ باید در وضعیت روشن ON قرار داشته باشد.

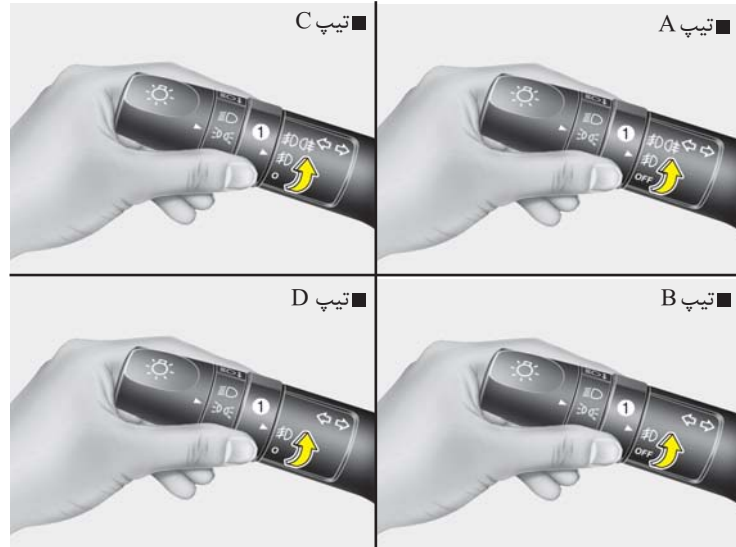

- ۱
- ۲
- ۳
- ۴
- ۵
- ۶
- ۷
- ۸
- ۹

چراغ‌های مه شکن جلو (در صورت مجهز بودن)

از چراغ‌های مه شکن جلو برای ارتقاء دید و جلوگیری از تصادف در هنگام کم بودن دید به علت مه، باران یا برف و نظایر آنها، استفاده می شود. چراغ های مه شکن پس از چرخاندن کلید چراغ های جلو به موقعیت پارک ، با چرخاندن کلید چراغ های مه شکن (1) به موقعیت روشن ، روشن می شوند.

برای خاموش کردن چراغ های مه شکن، کلید چراغ های مه شکن را به موقعیت خاموش OFF بچرخانید.

برای خاموش کردن چراغ‌های مه‌شکن عقب، کلید را در وضعیت خاموش OFF قرار دهید (بدون استفاده از حالت AUTO).

*یادآوری

برای روشن کردن چراغ مه‌شکن عقب، سوئیچ باید در وضعیت روشن ON قرار داشته باشد.

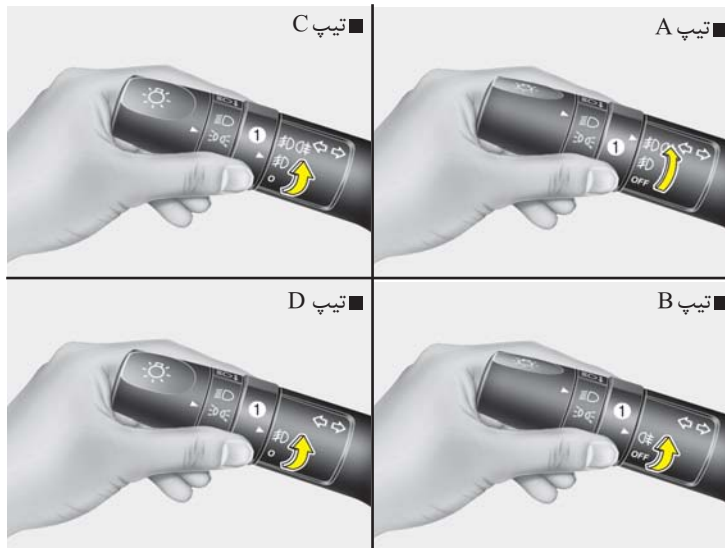

چراغ‌های مه‌شکن عقب (در صورت مجهز بودن)

برای روشن کردن چراغ‌های مه‌شکن عقب، کلید چراغ‌های جلو را به موقعیت روشن ON چرخانده و کلید چراغ مه‌شکن عقب (1) را به موقعیت روشن بچرخانید. پس از چرخاندن کلید چراغ مه‌شکن جلو به موقعیت روشن ON و قرار دادن کلید چراغ‌های جلو در موقعیت پارک، با چرخاندن کلید چراغ‌های مه‌شکن عقب، چراغ‌های مه‌شکن عقب روشن می‌شوند. برای خاموش کردن چراغ‌های مه‌شکن عقب، مجدداً کلید چراغ‌های مه‌شکن عقب را به موقعیت خاموش چرخانده یا کلید چراغ‌های جلو را به موقعیت خاموش OFF، بچرخانید (حین استفاده از حالت AUTO).

موقعیت کلید	شرایط بارگیری
0	فقط راننده
0	راننده + سرنشین جلو
1	سرنشین کامل
3	سرنشین کامل مجاز + حداکثر بار مجاز
5	راننده + حداکثر بار مجاز

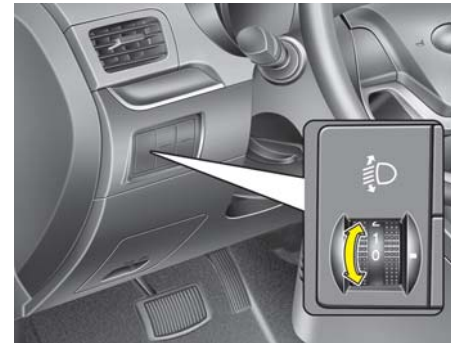

سیستم تنظیم کننده ارتفاع شعاع نور چراغهای جلو (در صورت مجهز بودن) نوع دستی

برای تنظیم ارتفاع شعاع نور چراغهای جلو به نسبت تعداد سرنشین و وزن بار موجود در قسمت بار، کلید شستی تنظیم ارتفاع شعاع نور را بچرخانید، هر چقدر عدد وضعیت کلید بیشتر شود، ارتفاع سطح شعاع نور جلو پایین تر است.

همیشه ارتفاع شعاع نور چراغهای جلو را در سطح مناسب قرار دهید، در غیر اینصورت ممکن است نور چراغها چشم رانندگان دیگر جاده را آزار دهد. جدول زیر مثال مناسبی برای تنظیم درست کلید می باشد. برای شرایط بارگیری غیر از آنچه که در جدول زیر آمده است، ارتفاع شعاع نور را طوری تنظیم کنید که عدد آن نزدیک ترین عدد به عدد وضعیت مشابه در جدول باشد.

- ۱
- ۲
- ۳
- ۴
- ۵
- ۶
- ۷
- ۸
- ۹

برف پاک‌کن‌ها و شیشه شوی‌ها

برف پاک‌کن / شیشه‌شوی شیشه جلو

تیپ A

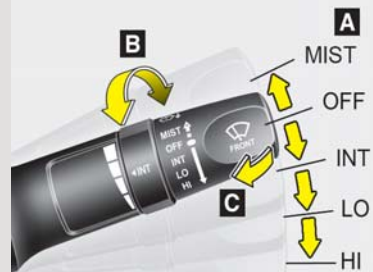

تیپ B

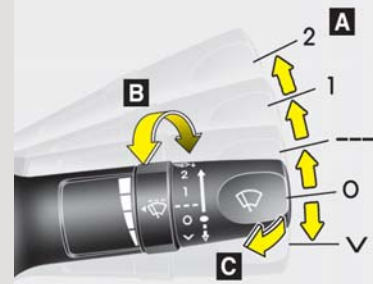

تیپ C

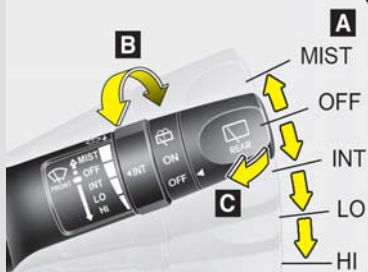

تیپ D

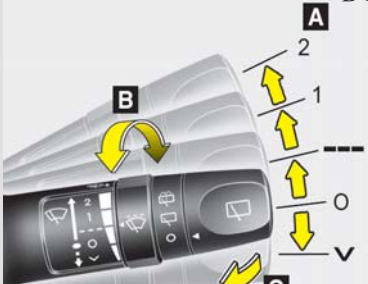

A: کنترل سرعت برف پاک‌کن

- (MIST (✓) (مه) - یک حرکت رفت و برگشت برف پاک‌کن.
- OFF/(O) - برف پاک‌کن خاموش*.
- INT/(---) - برف پاک‌کن به صورت متناوب*.
- LO/(1) - برف پاک‌کن با سرعت عادی.
- HI/(2) - برف پاک‌کن با سرعت بالا.

B: تنظیم زمان بین حرکت‌های متناوب برف پاک‌کن

C: شستشو با حرکت مختصر برف پاک‌کن (جلو)

* در صورت مجهز بودن

۱
۲
۳
۴
۵
۶
۷
۸
۹

برف پاک کن / شیشه شوی شیشه عقب
(در صورت مجهز بودن)

تیپ C



تیپ D

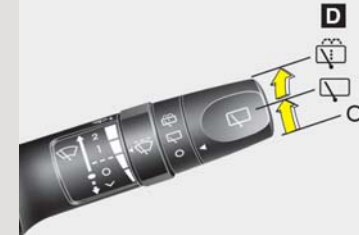

برف پاک کن و شیشه شوی شیشه عقب

D: کنترل سرعت برف پاک کن عقب

- شستشو با حرکت مختصر برف پاک کن
- ON/ - حرکت مداوم برف پاک کن .
- OFF/O - برف پاک کن خاموش*.

برف پاک کن ها

در هنگام قرار داشتن سوئیچ خودرو در موقعیت روشن ON، برف پاک کن ها به شرح زیر عمل می کنند. (✓) MIST (بخار یا مه): برای یک حرکت رفت و برگشت برف پاک کن ها، اهرم را به پایین فشار داده، رها کنید تا به موقعیت OFF بازگردد. اگر اهرم را به پایین فشار داده و نگهدارید، برف پاک کن ها به طور مداوم کار خواهند کرد.

OFF (O): برف پاک کن غیرفعال است.

INT (---): برف پاک کن به صورت متناوب با زمان تناوب یکسان کار می کند. در صورت وجود باران سبک یا مه و بخار از این حالت استفاده کنید. برای تغییر زمان تناوب، استوانه کنترل سرعت حرکت برف پاک کن را بچرخانید.

LO (1): کار کردن با سرعت عادی

HI (2): کار کردن با سرعت بالا

* یادآوری

در صورت تجمع برف یا یخ روی شیشه ها، به منظور اطمینان از عملکرد صحیح برف پاک کن ها ابتدا و یا پیش از استفاده از برف پاک کن ها به مدت ۱۰ دقیقه و یا تا برطرف شدن کامل برف و/یا یخ از گرمکن شیشه استفاده نمایید.

۱

۲

۳

۴

۵

۶

۷

۸

۹

هشدار ⚠️

برای جلوگیری از صدمه دیدن احتمالی پمپ شیشه‌شوی، در هنگام خالی بودن منبع، پمپ شیشه‌شوی را فعال نکنید.

اخطار ⚠️

در دمای زیر صفر، قبل از گرم‌کردن شیشه توسط سیستم‌های گرمایشی از شیشه‌شوی استفاده نکنید. مایع شیشه‌شوی در تماس با شیشه ممکن است یخ زده، باعث تار شدن دید شما شود.

هشدار ⚠️

- برای جلوگیری از احتمال آسیب دیدن برف پاک‌کن‌ها یا شیشه جلو، در هنگام خشک بودن شیشه جلو، برف پاک‌کن‌ها را فعال نکنید.
- برای جلوگیری از صدمه دیدن تیغه‌های برف پاک‌کن‌ها، از مالیدن بنزین، نفت، تینر، رنگ یا دیگر حلالها به تیغه‌ها یا استفاده از این مواد در نزدیکی آنها خودداری کنید.
- برای جلوگیری از صدمه زدن به بازوها یا دیگر اجزاء برف پاک‌کن‌ها، سعی نکنید برف پاک‌کن‌ها را با دست حرکت دهید.

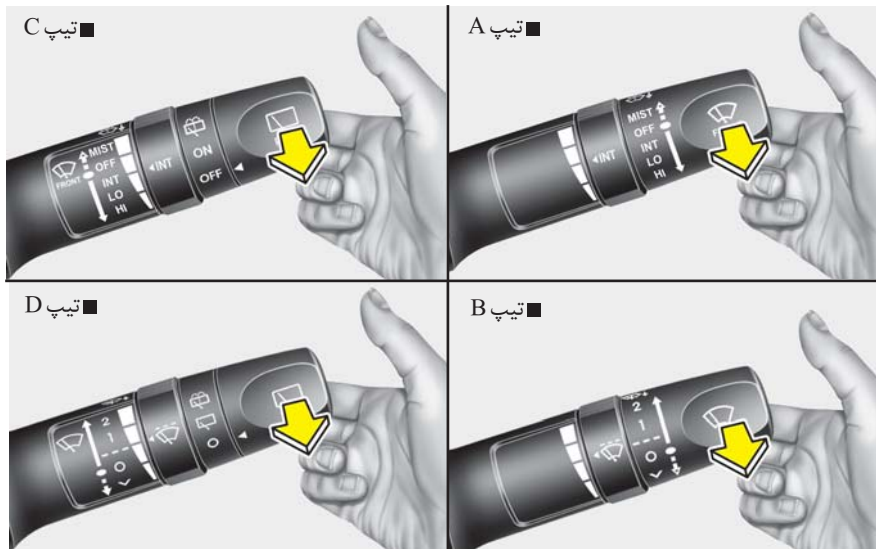

شیشه‌شوی‌ها

در حالیکه اهرم برف پاک‌کن در موقعیت OFF (O) قرار دارد، به آرامی اهرم را به سمت خود بکشید تا مایع شوینده بر روی شیشه پاشیده و برف پاک‌کن‌ها ۱ تا ۳ رفت و برگشت انجام دهند. در هنگام کثیف بودن شیشه از این عملکرد استفاده کنید. تا زمانی که اهرم را رها نکنید، عملکرد پاشیده شدن مایع و حرکت برف پاک‌کن ادامه خواهد داشت. اگر شیشه‌شوی کار نمی‌کند، سطح مایع شیشه‌شوی را بازدید و کنترل کنید. اگر سطح مایع شیشه‌شوی پایین است، به اضافه کردن مایع شیشه‌شوی غیر ساینده مناسب به منبع مایع شیشه‌شوی نیاز دارید. گلوبی تغذیه منبع شیشه در جلو محفظه موتور در سمت سرنشین قرار دارد.

- اسپری مایع شیشه شوی بر روی شیشه و حرکت برف پاک‌کن
- ON/ عملکرد عادی برف پاک‌کن .
- OFF (O) - برف پاک‌کن خاموش.

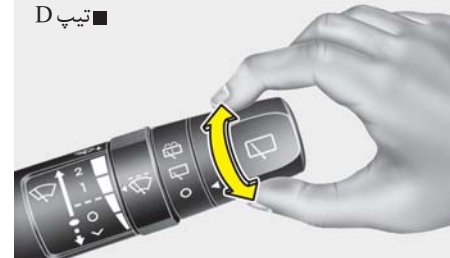
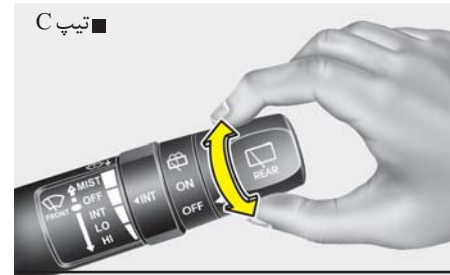

کلید برف پاک‌کن و شیشه‌شوی شیشه عقب (در صورت مجهز بودن)

کلید برف پاک‌کن و شیشه‌شوی شیشه عقب، در انتهای اهرم برف پاک‌کن قرار گرفته است. برای عملکرد برف پاک‌کن و شیشه‌شوی، کلید را به موقعیت دلخواه بچرخانید.

۱
۲
۳
۴
۵
۶
۷
۸
۹

چراغ‌های داخلی



در هنگام خاموش بودن موتور، چراغ‌های داخلی را زیاد روشن نگه ندارید. این عمل ممکن است باعث خالی شدن باتری شود.



حین رانندگی در تاریکی، از چراغ‌های داخلی استفاده نکنید. چراغ‌های داخلی دید را کور کرده، منجر به تصادف می‌شوند.

عملکرد خاموش شدن اتوماتیک (در صورت مجهز بودن)

حدود ۲۰ دقیقه پس از قرار دادن سوئیچ خودرو در وضعیت خاموش، چراغ‌های داخلی به طور اتوماتیک خاموش می‌شوند.



چراغ مطالعه

برای روشن یا خاموش نمودن چراغ مطالعه، لنزهای چراغ را فشار دهید. این چراغ نور نقطه‌ای تولید کرده که برای استفاده بهینه از چراغ مطالعه در شب یا به عنوان چراغ شخصی برای راننده و سرنشین جلو به کار می‌رود.

• در صورت قرار داشتن کلید در این وضعیت، با هر بار باز شدن درب‌ها بدون توجه به وضعیت سوئیچ، چراغ مطالعه و چراغ سقفی روشن می‌شوند. پس از باز شدن قفل درب با استفاده از فرستنده کنترل از راه دور (یا کلید هوشمند)، چراغ مطالعه و چراغ سقفی حدود ۳۰ ثانیه تا زمانی که هیچ کدام از درب‌ها باز نشده‌اند، روشن می‌شود.



(DOOR)

● ○ (OFF)

● ○ : چراغ‌ها در همه حالات حتی حين باز شدن درب خاموش می‌مانند.

● ○ : در صورتی که با فشار دادن لنز (1) چراغ روشن شود، حتی با قرار دادن کلید (2) در وضعیت خاموش، چراغ باز هم روشن می‌ماند.

● ☰ (ON)

● ☰ : چراغ مطالعه و چراغ سقفی دائماً روشن می‌مانند.

در صورت بسته بودن درب‌ها چراغ مطالعه و چراغ سقفی به تدریج پس از ۳۰ ثانیه خاموش می‌شوند. با وجود این، اگر سوئیچ خودرو به وضعیت روشن ON چرخانده شده یا تمام درب‌ها قفل شوند، چراغ مطالعه و چراغ سقفی بلافاصله خاموش می‌شوند. در صورتی که حين قرار داشتن سوئیچ خودرو در وضعیت تجهیزات جانبی ACC یا قفل LOCK یکی از درب‌ها باز شود، چراغ مطالعه و چراغ سقفی به مدت ۲۰ دقیقه روشن می‌مانند. با وجود این در صورتی که حين قرار داشتن سوئیچ خودرو در وضعیت روشن ON، یکی از درب‌ها باز شود، چراغ مطالعه و چراغ سقفی دائماً روشن می‌مانند.

۱

۲

۳

۴

۵

۶

۷

۸

۹

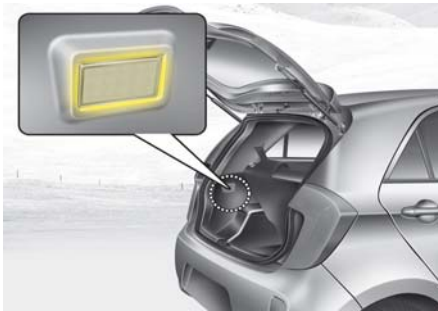

صورتی که حین قرار داشتن سوئیچ خودرو در وضعیت تجهیزات جانبی "ACC" یا قفل "LOCK" یکی از درب‌ها باز شود، چراغ سقفی و چراغ مطالعه به مدت ۲۰ دقیقه روشن می‌مانند. با وجود این، در صورتی که حین قرار داشتن سوئیچ خودرو در وضعیت روشن، یکی از درب‌ها باز شود، چراغ سقفی و چراغ مطالعه به طور مداوم روشن می‌مانند.



چراغ سقفی (در صورت مجهز بودن)

• درب "DOOR": در حالت "DOOR" با باز شدن هر یک از درب‌ها بدون توجه به وضعیت سوئیچ خودرو، چراغ سقفی و چراغ مطالعه روشن می‌شوند. حین باز شدن قفل درب‌ها با استفاده از فرستنده کنترل از راه دور (یا کلید هوشمند) تا زمانی که هیچ یک از درب‌ها باز نشده‌اند، چراغ مطالعه و چراغ سقفی به مدت ۳۰ ثانیه روشن می‌شوند.

در صورت بسته شدن درب، چراغ مطالعه و چراغ سقفی پس از حدود ۳۰ ثانیه به تدریج خاموش می‌شود. با وجود این، در صورتی که سوئیچ خودرو در وضعیت روشن "ON" قرار داشته باشد یا تمام درب‌ها قفل باشند، چراغ سقفی و چراغ مطالعه بلافاصله خاموش می‌شوند. در

خاموش "OFF": حتی در صورت باز شدن درب، چراغ‌ها خاموش می‌مانند.
روشن "ON": چراغ سقفی دائماً روشن می‌ماند.

چراغ محفظه بار (در صورت مجهز بودن)
با بازکردن درب پشتی، چراغ محفظه بار روشن می‌شود.

⚠ هشدار

تا زمانی که درب پشتی باز باشد، چراغ محفظه روشن می‌ماند. جهت جلوگیری از خالی شدن غیر ضروری سیستم شارژ، پس از استفاده از محفظه بار، درب پشتی را محکم ببندید.

- ۱
- ۲
- ۳
- ۴
- ۵
- ۶
- ۷
- ۸
- ۹

گرم کن شیشه

هشدار

برای جلوگیری از صدمه دیدن المنت‌های حرارتی چسبیده به سمت داخل شیشه عقب، هرگز از ابزارهای تیز یا شیشه پاک‌کن‌های حاوی مواد ساینده برای تمیز کردن شیشه استفاده نکنید.

*یادآوری

اگر می‌خواهید برفک و بخار شیشه جلو را پاک کنید، مبحث "برفک زدایی / بخار زدایی شیشه جلو" در این بخش را مطالعه نمایید.

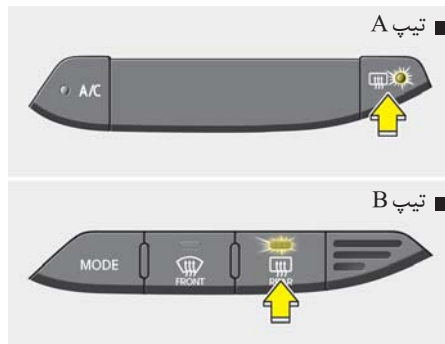

گرمکن شیشه عقب

در هنگام روشن بودن موتور، برای پاک کردن برفک، بخار و لایه نازک یخ شکل گرفته بر روی سمت داخل و خارج شیشه عقب، گرم‌کن، شیشه را گرم می‌کند. برای فعال کردن گرمکن شیشه عقب، کلید گرمکن قرار گرفته بر روی صفحه کلیدهای کنسول وسط را فشار دهید. با روشن شدن گرم‌کن، چراغ نمایشگر آن بر روی کلید روشن می‌شود. اگر توده سنگینی از برف بر روی شیشه عقب وجود داشت، قبل از فعال کردن گرم‌کن شیشه عقب به کمک جارو، برف را پاک کنید. گرم‌کن شیشه عقب پس از ۲۰ دقیقه روشن بودن یا پس از چرخاندن سوئیچ خودرو به موقعیت خاموش OFF، به طور اتوماتیک خاموش می‌شود. برای خاموش کردن گرمکن، کلید گرمکن را مجدداً فشار دهید.

گرمکن آینه بغل (در صورت مجهز بودن) اگر خودروی شما به گرم‌کن‌های آینه‌های بغل مجهز است، این گرم‌کن‌ها همزمان با گرمکن شیشه عقب فعال خواهند شد.

۱

۲

۳

۴

۵

۶

۷

۸

۹

کنترل دستی سیستم گرمایشی و سرمایشی (در صورت مجهز بودن)

تیپ A



تیپ B





- 1 . کلید کنترل دریچه‌های هدایت جریان هوا
- 2 . کلید کنترل ورودی هوا
- 3 . کلید کنترل سرعت فن دمنده
- 4 . کلید کنترل دما
- 5 . دکمه ایرکاندیشن (کولر، در صورت مجهز بودن)
- 6 . دکمه گرمکن شیشه عقب

۱
۲
۳
۴
۵
۶
۷
۸
۹
۱۰



گرمایش و سرمایش

۱. موتور را روشن کنید.
۲. کنترل دریچه‌های هدایت جریان هوا را در موقعیت دلخواه قرار دهید.
برای بهینه‌سازی گرمایش و سرمایش:

 - گرمایش: 
 - سرمایش: 

۳. کنترل دما را در موقعیت دلخواه قرار دهید.
۴. کنترل ورودی هوا را در موقعیت هوا تازه بیرون قرار دهید.
۵. کنترل سرعت فن را در موقعیت دلخواه قرار دهید.
۶. اگر سرمایش ایرکاندیشن (کولر) مورد نظر است، سیستم ایرکاندیشن (در صورت مجهز بودن) را روشن کنید.

۱

۲

۳

۴

۵

۶

۷

۸

۹



کلید کنترل دریچه‌های هدایت جریان هوا

از این کنترل برای هدایت جریان هوا به دریچه‌های خروجی استفاده می‌شود.

هوا می‌تواند به سمت کف، خروجی‌های داشبورد یا زیر شیشه جلو هدایت شود. در روی کنترل پنج علامت نمایشی برای نمایش حالت‌های رو به صورت، دو حالت، رو به کف، رو به کف - برفک / بخار زدایی و برفک / بخار زدایی، بکار گرفته شده است.

رو به صورت (B, D)



در این وضعیت هوا به دریچه‌های رو به صورت هدایت می‌شود. به علاوه سمت هوای خروجی از هر یک از دریچه‌ها نیز قابل کنترل است.

دو حالت (B,D,C)



در این وضعیت هوا به دریچه‌های رو به صورت و کف هدایت می‌شود.

رو به کف (C,A,D)



در این وضعیت بیشترین سهم جریان هوا به دریچه‌های رو به کف و مقدار کمتری به دریچه‌های برفک / بخار زدایی زیر شیشه جلو و پنجره‌های جانبی هدایت می‌شود.

رو به کف - برفک / بخار زدایی (A, C, D)



در این وضعیت بیشترین سهم جریان هوا به دریچه‌های رو به کف و دریچه‌های زیر شیشه جلو و مقدار کمتری به دریچه‌های برفک / بخار زدایی پنجره‌های جانبی هدایت می‌شود.

برفک / بخار زدایی (A, D)



در این وضعیت بیشترین سهم جریان هوا به دریچه‌های زیر شیشه جلو و مقدار کمتری به دریچه‌های برفک / بخار زدایی پنجره‌های جانبی هدایت می‌شود.

۱

۲

۳

۴

۵

۶

۷

۸

۹



کنترل ورودی هوا

از این کلید برای انتخاب ورود هوای تازه بیرون یا گردش دوباره هوای داخل استفاده می‌شود. برای تغییر حالت ورودی هوا، دکمه کنترل را فشار دهید.



کنترل دما

کلید کنترل دما، به شما اجازه می‌دهد دمای جریان هوای خروجی از سیستم تهویه را تنظیم کنید. برای هوای گرم‌تر، کلید کنترل را به راست و برای هوای خنک‌تر، کلید کنترل را به چپ بچرخانید تا دمای هوای داخل اتاق را تغییر دهید.

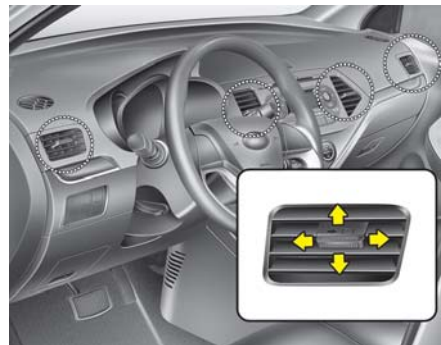

دریچه‌های تهویه جلو داشبورد

می‌توانید با استفاده از اهرم کنترل، سمت جریان هوای دریچه‌ها را به نحو نشان داده شده در تصویر، تنظیم نمایید.

دریچه‌های خروجی را می‌توان با قرار دادن اهرم کنترل در جهت فلش (⊗) نمایشی در تصویر بست.

جهت هوای خروجی را می‌توان با حرکت اهرم کنترل دریچه‌ها به جهت دلخواه تنظیم نمود.

۱

۲

۳

۴

۵

۶

۷

۸

۱

حالت گردش دوباره هوای داخل



در هنگام قرار داشتن کلید با انتخاب حالت گردش دوباره هوای داخل، هوای داخل اتاق خودرو به سیستم گرمایش مکیده شده و بر حسب عملکرد انتخاب شده، گرم یا سرد می‌شود.

حالت هوای تازه بیرون



با انتخاب حالت هوای تازه بیرون، هوای تازه از بیرون وارد خودرو شده و بر حسب عملکرد انتخاب شده گرم یا سرد می‌شود.

*یادآوری

استفاده طولانی مدت از سیستم گرمایش در حالت گردش دوباره هوای داخل باعث افزایش بخار گرفتگی شیشه جلو و پنجره‌های جانبی و کهنه و سنگین شدن هوای داخل خودرو خواهد شد. به علاوه، استفاده طولانی مدت از ایرکاندیشن در حالت گردش دوباره هوای داخل به خشک شدن بیش از اندازه هوای داخل اتاق خودرو منجر خواهد شد.

⚠️ اخطار

- استفاده طولانی مدت از حالت گردش دوباره هوای داخل ممکن است به افزایش رطوبت در داخل خودرو منجر شده و در نتیجه باعث بخار گرفتگی شیشه‌ها و تار شدن دید شود.
- در هنگام روشن بودن ایرکاندیشن (کولر) یا بخاری در خودرو ن خوابید. این امر می‌تواند باعث صدمات جسمی جدی یا مرگ به علت کاهش غلظت اکسیژن و/یا افت دمای بدن شود.
- استفاده مداوم از حالت گردش دوباره هوای داخل می‌تواند به سرگیجه، خواب آلودگی و از دست دادن کنترل خودرو منجر شود. در هنگام رانندگی تا آنجا که ممکن است از حالت هوای تازه بیرون کلید (دکمه) کنترل ورودی هوا استفاده کنید.

به کارگیری سیستم

تهویه

۱. کنترل دریچه‌های هدایت جریان هوا را در وضعیت  قرار دهید.
۲. کلید کنترل ورودی هوا را در حالت هوای تازه بیرون قرار دهید.
۳. کنترل دما را در موقعیت دلخواه قرار دهید.
۴. کنترل سرعت فن را در موقعیت سرعت دلخواه قرار دهید.

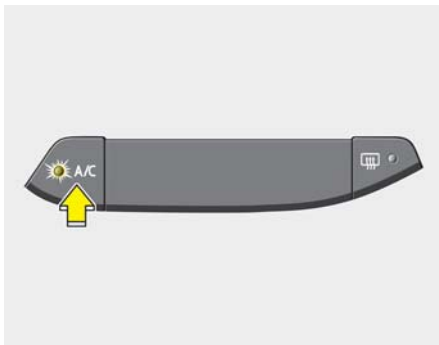

ایرکاندیشن (A/C، گولر)



برای روشن کردن سیستم ایرکاندیشن، کلید A/C را فشار دهید (چراغ نمایشگر روشن می‌شود). برای خاموش کردن سیستم ایرکاندیشن، کلید را دوباره فشار دهید.



کنترل سرعت فن (دمنده)

برای کارکردن فن، سوئیچ خودرو باید در موقعیت روشن "ON" قرار داشته باشد. کلید کنترل سرعت فن به شما اجازه می‌دهد شدت جریان هوای خروجی از سیستم تهویه را تنظیم کنید. برای شدت بیشتر جریان هوا، کلید کنترل را به راست و برای شدت کمتر، کلید کنترل را به چپ بچرخانید. برای خاموش کردن فن کلید کنترل را به موقعیت "0" بچرخانید.

گرمایش

۱. کلید کنترل دریچه‌های هدایت جریان هوا را در وضعیت  قرار دهید.
 ۲. کلید کنترل ورودی هوا را در حالت هوای تازه بیرون قرار دهید.
 ۳. کلید کنترل دما را در موقعیت دلخواه قرار دهید.
 ۴. کلید کنترل سرعت فن را در موقعیت سرعت دلخواه قرار دهید.
 ۵. اگر گرمایش بدون رطوبت مورد نظر است، ایرکاندیشن (در صورت مجهز بودن) را روشن کنید.
- اگر شیشه جلو بخار کرد، کلید کنترل دریچه‌های هدایت جریان را در وضعیت  و یا  قرار دهید.

توصیه‌های عملکردی

- برای جلوگیری از ورود گرد و غبار و بوی نامطبوع به داخل اتاق خودرو از طریق سیستم تهویه، موقتاً کلید کنترل ورودی هوا را در حالت گردش هوای داخل قرار دهید. پس از برطرف شدن وضعیت نامطلوب هوای بیرون، کلید کنترل ورودی هوا را حتماً در موقعیت هوای تازه، برای ورود هوای بیرون بداخل خودرو قرار دهید. این عمل باعث هوشیاری و آسایش راننده می‌شود.
- هوای سیستم گرمایش / سرمایش از طریق شبکه های جلو شیشه جلو بداخل مکیده می‌شود. باید دقت کنید که این شبکه‌ها با برگ، برف، یخ یا هر نوع مانع دیگر مسدود نشوند.
- برای جلوگیری از تشکیل بخار بر روی سطح شیشه جلو، کلید کنترل ورودی هوا را در حالت هوای تازه قرار داده، سرعت فن را به دلخواه تنظیم کنید. سیستم ایرکاندیشن را روشن کرده و کلید کنترل دما را در موقعیت دلخواه قرار دهید.

ایرکاندیشن

- کلیه سیستم‌های ایرکاندیشن کیا با گاز سازگاز با محیط‌زیست R-134a که به لایه اوزون آسیب نمی‌رساند پر شده‌اند.
- ۱. موتور را روشن کنید. کلید ایرکاندیشن را فشار دهید.
- ۲. کلید کنترل دریچه‌های هدایت جریان هوا را در وضعیت  قرار دهید.
- ۳. کلید کنترل ورودی هوا را در حالت هوای تازه بیرون یا گردش دوباره هوای داخل قرار دهید.
- ۴. کنترل سرعت فن و کنترل دما را برای حفظ حداکثر آسایش تنظیم کنید.
- هنگامی که حداکثر خنک‌کنندگی مورد نظر است، کنترل دما را تا انتها به چپ چرخانده، سپس کنترل سرعت فن را در موقعیت حداکثر سرعت قرار دهید.

* یادآوری

- در هنگام رانندگی در سر بالایی‌ها یا ترافیک سنگین در زمان بالا بودن دما، هنگام استفاده از سیستم ایرکاندیشن (کولر) با دقت مواظب نمایشگر دمای مایع خنک‌کننده موتور باشید، عملکرد سیستم ایرکاندیشن (کولر) ممکن است باعث افزایش بیش از اندازه دمای موتور شود. به استفاده از فن ادامه دهید لیکن اگر نمایشگر دمای مایع خنک‌کننده موتور حاکی از گرم کردن موتور بود، سیستم ایرکاندیشن (کولر) را خاموش کنید.
- در هنگام باز بودن پنجره‌ها در هوای مرطوب، ایرکاندیشن (کولر) ممکن است باعث تولید قطرات آب در داخل خودرو شود. از آن جا که قطرات زیاد آب می‌تواند به تجهیزات برقی آسیب بزند، فقط در زمان بسته بودن پنجره‌ها از ایرکاندیشن استفاده کنید.

۱

۲

۳

۴

۵

۶

۷

۸

۹

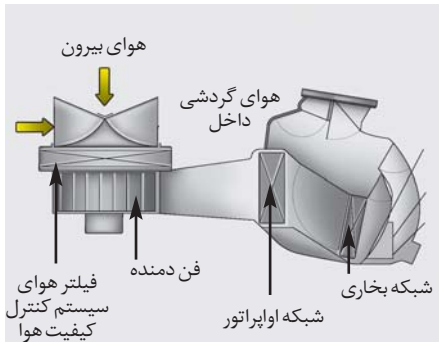

فیلتر هوای سیستم کنترل کیفیت هوا (در صورت مجهز بودن)

فیلتر سیستم کنترل کیفیت هوا در پشت جعبه داشبورد جای داشته و گرد و غبار یا دیگر آلوده کننده‌هایی را که از طریق بخاری یا سیستم ایرکاندیشن (کولر) از بیرون به داخل خودرو وارد می‌شوند را فیلتر می‌کند. اگر با گذشت زمان گرد و غبار یا دیگر آلوده کننده‌ها در فیلتر انباشته شوند، جریان هوای خروجی از دریچه‌های داشبورد ممکن است کاهش یافته باعث تجمع رطوبت در سمت داخل شیشه جلو حتی در زمانی که حالت هوای تازه بیرون انتخاب شده باشد، شود. اگر چنین اتفاقی رخ داد با مراجعه به عاملیت مجاز کیا فیلتر هوای سیستم کنترل کیفیت هوا را تعویض کنید.

- در هنگام استفاده از سیستم ایرکاندیشن، ممکن است متوجه چکیدن آب زلال (یا جمع شدن آب) بر روی زمین سمت سرنشین شوید، این امر از خصوصیات معمول عملکرد سیستم است.
- استفاده از سیستم ایرکاندیشن در حالت گردش دوباره هوای داخل، حداکثر خنک‌کنندگی را تأمین می‌کند. هر چند استفاده مداوم از این حالت باعث کهنه شدن و سنگینی هوا می‌شود.
- در هنگام استفاده از عملکرد سرمایش، ممکن است در بعضی از مواقع متوجه خروج هوای مرطوب از دریچه‌ها شوید، این عمل دلیل سرد کردن سریع و هوای مرطوب ورودی اتفاق می‌افتد. این امر از خصوصیات عادی عملکرد سیستم است.
- در صورت استفاده مداوم از ایرکاندیشن، اختلاف دمای بیرون و داخل شیشه جلو، منجر به بخار کردن سطح خارجی شیشه جلو و در نتیجه کاهش دید می‌شود. در این حالت کلید کنترل دریچه‌های هدایت جریان هوا را در وضعیت  و سرعت فن را در کمترین سرعت، تنظیم نمایید.

- **توصیه‌های عملکردی - سیستم ایرکاندیشن**
- اگر در هوای گرم بیرون، خودرو در زیر اشعه مستقیم آفتاب پارک شده است، برای خارج شدن هوای گرم داخل، پنجره‌ها را برای مدتی کوتاه باز کنید.
- در روزهای مرطوب یا بارانی برای کمک به کاهش رطوبت سمت داخل پنجره‌ها با روشن کردن ایرکاندیشن رطوبت داخل خودرو را کاهش دهید.
- در هنگام روشن بودن سیستم ایرکاندیشن ممکن است گه‌گاه تغییری را در دور آرام به دلیل فعال شدن کمپرسور حس کنید. این امر از خصوصیات معمول عملکرد سیستم است.
- در هر ماه حتی برای چند دقیقه از ایرکاندیشن استفاده کنید تا سیستم حداکثر کارایی خود را حفظ کند.

*یادآوری

- فیلتر را بر اساس برنامه تعمیر و نگهداری تعویض کنید.
اگر خودرو در شرایط سخت رانندگی مانند جاده‌های پر گرد و خاک و ناهموار مورد استفاده قرار می‌گیرد، بازرسی و تعویض فیلتر کنترل کیفیت هوای ورودی در دفعات بیشتری باید انجام شود.
- در صورت کاهش شدت جریان هوای ورودی، این فیلتر باید توسط عاملیت مجاز کیا مورد بازدید و کنترل قرار گیرد.

بازرسی و کنترل مقدار گاز خنک کننده

ایرکاندیشن (کولر) و روانکارهای کمپرسور
در هنگام کم بودن گاز خنک کننده ایرکاندیشن، کارایی ایرکاندیشن کاهش پیدا می‌کند. پر بودن بیش از اندازه گاز نیز تاثیری منفی در عملکرد سیستم ایرکاندیشن دارد.
بنابراین، در صورت برخورد با وضعیت غیر عادی، با مراجعه به عاملیت مجاز کیا، سیستم را مورد بازرسی و کنترل قرار دهید.

*یادآوری

در هنگام سرویس سیستم ایرکاندیشن، استفاده از روغن و گاز خنک کننده صحیح و مقدار مناسب هر یک از آنها مهم است. در غیر این صورت ممکن است کمپرسور دچار آسیب شده و سیستم به طور عادی عمل نکند.

اخطار

سیستم ایرکاندیشن باید توسط عاملیت مجاز کیا سرویس شود. سرویس نامناسب ممکن است باعث آسیب دیدن جدی فرد سرویس کار شود.

۱

۲

۳

۴

۵

۶

۷

۸

۹

کنترل اتوماتیک سیستم گرمایشی و سرمایشی (در صورت مجهز بودن)

تیپ A



تیپ B

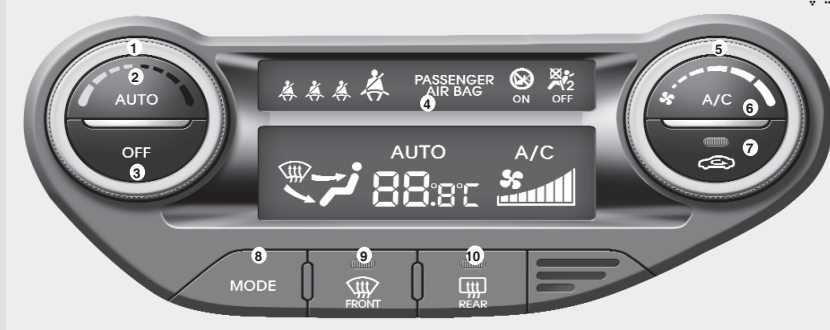

1. کلید کنترل دما
2. دکمه حالت اتوماتیک AUTO
3. دکمه خاموش OFF
4. صفحه نمایش سیستم کنترل کیفیت هوا
5. کلید کنترل سرعت فن
6. دکمه ایرکاندیشن (در صورت مجهز بودن)
7. دکمه کنترل ورودی هوا.
8. کلید کنترل دریچه‌های هدایت جریان هوا.
9. دکمه گرمکن شیشه جلو.
10. دکمه گرمکن شیشه عقب.

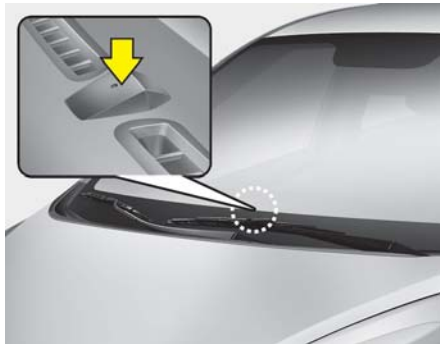

* یادآوری

برای اطمینان از کنترل بهتر سیستم‌های گرمایشی و سرمایشی، هرگز هیچ شیء را روی حسگر جای داده شده بر روی جلو داشبورد قرار ندهید.

۲. کلید کنترل دما را در وضعیت دلخواه قرار دهید. اگر دما روی حداقل (LO) تنظیم شود، سیستم ایرکاندیشن به طور مداوم کار خواهد کرد.
۳. برای خاموش کردن عملکرد اتوماتیک، یکی از دکمه‌ها یا کلیدهای زیر را فشار دهید:

- کلید انتخاب دریچه‌های هدایت جریان هوا
- کلید ایرکاندیشن (کولر)
- دکمه گرم کن شیشه جلو
- کلید کنترل ورودی هوا
- کلید کنترل سرعت فن

عملکرد کلید فشار داده شده به طور دستی و بقیه عملکردها به طور اتوماتیک کنترل می‌شود.

برای راحتی خود و افزایش تاثیر کنترل هوا، از کلید AUTO استفاده کرده و دما را در 23°C تنظیم کنید.



گرمایش و سرمایش (ایرکاندیشن) اتوماتیک

کنترل اتوماتیک سیستم گرمایش و سرمایشی به سادگی توسط تنظیم دستی دما، سیستم را کنترل می‌کند.

سیستم تمام اتوماتیک کنترل دما (FATC) به نحو زیر سیستم‌های گرمایش و سرمایش را کنترل می‌کند:

۱. کلید کنترل اتوماتیک AUTO را فشار دهید، وضعیت دریچه‌های هدایت جریان هوا، سرعت فن، کنترل ورودی هوا و ایرکاندیشن به صورت اتوماتیک توسط دمای تنظیمی کنترل خواهد شد.

۱

۲

۳

۴

۵

۶

۷

۸

۹

رو به کف - برفک / بخار زدایی

(A, C, D)

در این وضعیت بیشترین سهم جریان هوا به دریچه‌های رو به کف و دریچه‌های زیر شیشه جلو و مقدار کمتری به دریچه‌های برفک / بخارزدایی پنجره‌های جانبی هدایت می‌شود.

رو به صورت (B, D)

در این وضعیت هوا به دریچه‌های رو به نیم تنه بالایی بدن و صورت هدایت می‌شود. به علاوه سمت هوای خروجی از هر یک از دریچه‌ها نیز قابل کنترل است.

دو حالت (B,D,C)

در این وضعیت هوا به دریچه‌های رو به صورت و کف هدایت می‌شود.

رو به کف (C, A, D)

در این وضعیت بیشترین سهم جریان هوا به دریچه‌های رو به کف و مقدار کمتری به دریچه‌های برفک / بخار زدایی زیر شیشه جلو و پنجره‌های جانبی هدایت می‌شود.



انتخاب دریچه‌های هدایت جریان هوا MODE

کلید کنترل دریچه‌های هدایت جریان هوا، هدایت جریان هوا به دریچه‌های سیستم تهویه را کنترل می‌کند.

با هر بار فشار دادن دکمه، دریچه‌های هدایت جریان هوا به شرح زیر تغییر می‌کند:



به جدول مبحث "کنترل دستی سیستم گرمایش و سرمایش" مراجعه نمایید.

گرمایش و ایرکاندیشن (سرمایش) دستی

سیستم‌های گرمایشی و سرمایشی قابل کنترل دستی بوسیله فشار دادن کلیدهای مربوطه (به جز کلید اتوماتیک AUTO) می‌باشند. در این وضعیت سیستم پیاپی و به ترتیب برحسب فرمان کلیدهای انتخاب شده عمل می‌کند.

در صورت فشار یکی از دکمه‌ها (یا چرخاندن کلیدها) بجز دکمه AUTO حین استفاده از عملکرد اتوماتیک، عملکردهای انتخاب نشده، به صورت اتوماتیک کنترل می‌شوند.

۱. موتور را روشن کنید.
۲. کنترل دریچه‌های هدایت جریان هوا را در موقعیت دلخواه قرار دهید.

برای تاثیر حداکثری سیستم گرمایش و سرمایش:

- گرمایش:

- سرمایش:

۳. کلید کنترل دما را در موقعیت دلخواه قرار دهید.

۴. کلید کنترل ورودی هوا را در موقعیت هوای تازه بیرون قرار دهید.

۵. کلید کنترل سرعت فن را در موقعیت دلخواه قرار دهید.

۶. اگر تهویه مطبوع مورد نظر است، سیستم ایرکاندیشن را روشن کنید.

برای کنترل تمام اتوماتیک سیستم، کلید اتوماتیک AUTO را فشار دهید.



کنترل دما

کلید کنترل دما ، امکان کنترل‌های دمای جریان هوای خروجی از سیستم کنترل دما را فراهم می‌آورد، برای تغییر دمای هوا در بخش سرنشینان ، کلید را به راست جهت گرم شدن یا چپ جهت سرد شدن بچرخانید.

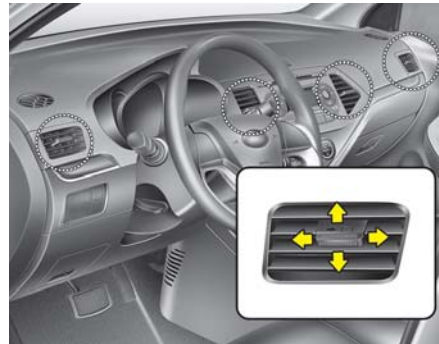

دریچه‌های تهویه جلو داشبورد

می‌توانید با استفاده از اهرم کنترل، سمت جریان هوای دریچه‌ها را به نحو نشان داده شده در تصویر، تنظیم نمایید.

- دریچه‌های خروجی را می‌توان با قرار دادن اهرم کنترل در جهت فلش (⊠) نمایش در تصویر بست.
- جهت هوای خروجی را می‌توان با حرکت اهرم کنترل دریچه‌ها به جهت دلخواه تنظیم نمود.

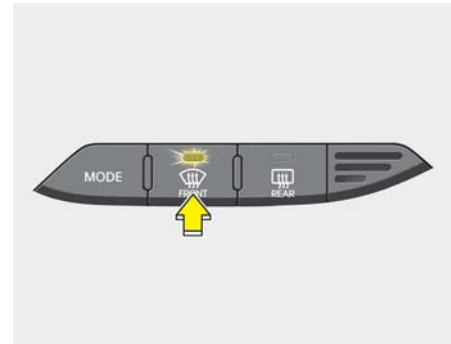

برفک / بخارزدایی

در این وضعیت بیشترین سهم جریان هوا به دریچه زیر شیشه جلو و مقدار کمتری به دریچه‌های برفک / بخارزدایی پنجره‌های جانبی هدایت می‌شود.

۱
۲
۳
۴
۵
۶
۷
۸
۹

حالت گردش دوباره هوای داخل

با انتخاب حالت گردش دوباره هوای داخل، خودرو به سیستم گردش مکیده شده و بر حسب عملکرد انتخاب شده، گرم یا سرد می شود.



حالت هوای تازه بیرون

با انتخاب حالت هوای تازه بیرون، هوای تازه از بیرون وارد خودرو شده، و به صورت عملکرد انتخاب شده، گرم یا سرد می شود.



* یادآوری

استفاده طولانی مدت از سیستم گرمایش در حالت گردش دوباره هوای داخل (بدون استفاده از ایرکاندیشن) باعث افزایش بخار گرفتگی شیشه جلو و پنجره های جانبی و کهنه و سنگین شدن هوای داخل خودرو خواهد شد.
به علاوه، استفاده طولانی مدت از ایرکاندیشن در حالت گردش دوباره هوای داخل به خشک شدن بیش از اندازه هوای داخل اتاق خودرو منجر خواهد شد.



کنترل ورودی هوا

از این کلید (دکمه) کنترل برای انتخاب ورودی هوای تازه بیرون یا گردش دوباره هوای داخل استفاده می شود.
برای تغییر حالت ورودی هوا، دکمه کنترل را فشار دهید.

تغییر واحد دما

می توانید به روش زیر واحدهای نمایشی را از سانتیگراد به فارنهایت تغییر دهید:
در حالیکه کلید (دکمه) AUTO را فشار داده اید، کلید (دکمه) خاموش کننده سیستم OFF را ۴ ثانیه یا بیشتر فشار دهید.
واحد دما از سانتیگراد به فارنهایت یا از فارنهایت به سانتی گراد تغییر خواهد کرد.
اگر شارژ باتری تمام شود یا اتصال برق باتری قطع شود، واحد نمایش دما به سانتیگراد تغییر خواهد کرد.



ایرکاندیشن (A/C)

دکمه A/C را فشار دهید تا سیستم ایرکاندیشن روشن شود. (چراغ نشانگر روی صفحه نمایش روشن می‌شود.)
برای خاموش کردن سیستم ایرکاندیشن دکمه را مجدداً فشار دهید.



کلید کنترل سرعت فن

کلید کنترل سرعت فن امکان تنظیم شدت هوای خروجی از سیستم تهویه را فراهم می‌آورد.
هر قدر سرعت فن بیشتر باشد، هوای خروجی بیشتر می‌شود.
قرار دادن کلید کنترل سرعت فن در وضعیت "OFF"، فن را خاموش می‌نماید.

⚠️ اخطار

- استفاده طولانی مدت از حالت گردش دوباره هوای داخل ممکن است به افزایش رطوبت در داخل خودرو منجر شده و در نتیجه باعث بخار گرفتگی شیشه‌ها و تار شدن دید شود.
- در هنگام روشن بودن ایرکاندیشن (کولر) یا بخاری در خودرو ن خوابید. این امر می‌تواند باعث صدمات جسمی جدی یا مرگ به علت کاهش غلظت اکسیژن و / یا افت دمای بدن شود.
- استفاده مداوم از حالت گردش دوباره هوای داخل می‌تواند به سرگیجه، خواب آلودگی و از دست دادن کنترل خودرو منجر شود. در هنگام رانندگی تا آنجا که ممکن است از حالت هوای تازه بیرون کلید کنترل ورودی هوا استفاده کنید.

۱

۲

۳

۴

۵

۶

۷

۸

۹

۱

۲

۳

۴

۵

۶

۷

۸

I





حالت خاموش OFF

برای خاموش کردن سیستم کنترل کیفیت هوا، کلید OFF را فشار دهید. هر چند، تازمانیکه سوئیچ خودرو در موقعیت روشن ON قرار دارد، هنوز می‌توانید کلید کنترل ورودی هوا را مورد استفاده قرار دهید.

برفک زدایی و بخار زدایی شیشه جلو



⚠️ **اخطار - گرم کردن شیشه جلو**

هنگام استفاده از عملکرد سرمایش در هوای بسیار مرطوب، از وضعیت‌های  یا  استفاده نکنید. دریچه‌های هدایت جریان هوا استفاده نکنید. اختلاف دمای هوای بیرون و دمای شیشه جلو می‌تواند باعث بخار کردن سطح بیرونی شیشه جلو شده، به از دست دادن دید منجر شود. در این وضعیت کلید کنترل دریچه‌های هدایت جریان هوا را در وضعیت  قرار داده و کلید کنترل سرعت فن را در موقعیت کمترین سرعت قرار دهید.



کنترل دستی سیستم‌های گرمایشی و سرمایشی

بخار زدایی سمت داخل شیشه جلو

1. یکی از سرعت‌های فن را انتخاب کنید.
2. دمای دلخواه را انتخاب کنید.
3. وضعیت  یا  را انتخاب کنید.
4. سیستم ایرکندیشن را روشن نمایید.
5. حالت ورود هوای تازه بیرون را انتخاب نمایید.

- برای استفاده از حداکثر عملکرد یخ زدایی، کلید کنترل دما را تا انتها به راست (داغ) چرخانده و کلید سرعت فن را در موقعیت حداکثر سرعت قرار دهید.
- اگر در حین انجام عمل برفک زدایی یا بخار زدایی به هوای گرم رو به کف نیاز دارید، کلید کنترل دریچه‌های هدایت جریان هوا را به وضعیت روبه کف - برفک / بخار زدایی تغییر دهید.
- قبل از شروع رانندگی، برف و یخ‌های انباشته شده بر روی شیشه جلو، شیشه عقب، آینه‌های بغل و پنجره‌های جانبی را پاک کنید.
- برف و یخ انباشته شده روی درب موتور و شبکه حفره ورودی هوای بیرون واقع در جلوی شیشه جلو را پاک کنید تا کارایی بخاری و عملکرد یخ زدایی را بهبود بخشیده و احتمال بخار کردن سمت داخل شیشه جلو را کاهش دهید.

۱

۲

۳

۴

۵

۶

۷

۸

۹



برفک زدایی سطح بیرون شیشه جلو

1. کنترل سرعت فن را در موقعیت حداکثر سرعت قرار دهید.
 2. کنترل دما را در موقعیت حداکثر دما (HI) قرار دهید.
 3. کلید برفک / بخار زدایی را فشار دهید.
 4. ایرکاندیشن بر حسب دمای هوای بیرون روشن و حالت ورودی هوای تازه بیرون به طور اتوماتیک انتخاب خواهد شد.
- اگر حالت انتخاب شود، سرعت فن پایین تر به سرعت بالاتر تغییر خواهد کرد.

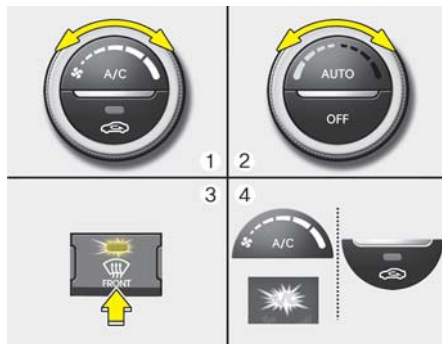

سیستم کنترل اتوماتیک سیستم‌های گرمایشی و سرمایشی



- #### بخار زدایی سمت داخل شیشه جلو
1. سرعت دلخواه فن را انتخاب کنید.
 2. دمای دلخواه را انتخاب کنید.
 3. کلید برفک / بخار زدایی را فشار دهید.
 4. ایرکاندیشن بر حسب دمای هوای بیرون روشن و حالت ورودی هوای تازه بیرون به طور اتوماتیک انتخاب خواهد شد.
- اگر حالت‌های فعال بودن ایرکاندیشن و هوای تازه بیرون به طور اتوماتیک انتخاب نشد، کلید یا دکمه‌های مربوطه را به طور دستی فشار دهید.
- اگر حالت انتخاب شود، سرعت فن پایین تر به طور اتوماتیک به سرعت بالاتر تغییر خواهد کرد.



برفک زدایی سمت بیرون شیشه جلو

1. کلید سرعت فن را در موقعیت حداکثر (تا انتها به راست) قرار دهید.
2. کلید کنترل دما در موقعیت حداکثر گرما، قرار دهید.
3. وضعیت دریاچه‌های هدایت جریان هوا را انتخاب کنید.
4. ایرکاندیشن را روشن نمایید.
5. حالت هوای تازه بیرون را انتخاب نمایید.

برنامه بخار زدایی

برای کاهش احتمال بخار کردن سمت داخل شیشه جلو، حالت‌های ورودی هوای تازه بیرون یا ایرکاندیشن بر حسب شرایطی نظیر  یا  به طور اتوماتیک کنترل می‌شوند. برای لغو کردن برنامه بخار زدایی به نحو شرح داده شده در ادامه، عمل کنید.

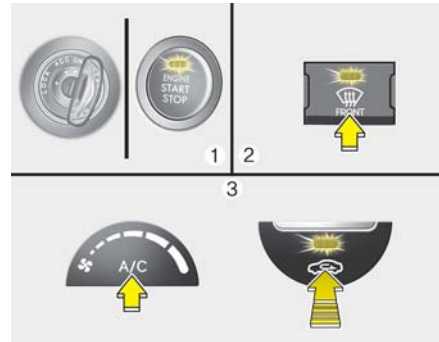

سیستم کنترل دستی سیستم‌های گرمایشی و سرمایشی

1. سوئیچ خودرو را به موقعیت روشن ON بچرخانید.
 2. کلید کنترل دریچه‌های هدایت جریان هوا را به وضعیت  بچرخانید.
 3. حین فشار دکمه ایرکاندیشن (A/C) ، ظرف مدت ۳ ثانیه حداقل ۵ بار کلید کنترل ورودی هوا را فشار دهید.
- چراغ نمایشگر روی کلید کنترل ورودی هوا در فواصل ۰/۵ ثانیه‌ای ۳ بار چشمک خواهد زد، این عمل حاکی از لغو شدن برنامه بخار زدایی یا بازگشت به برنامه می‌باشد.

اگر شارژ باتری تمام یا اتصال باتری قطع شود، بخار زدایی به حالت برنامه باز می‌گردد.

۱

۲

۳

۴

۵

۶

۷

۸

۱

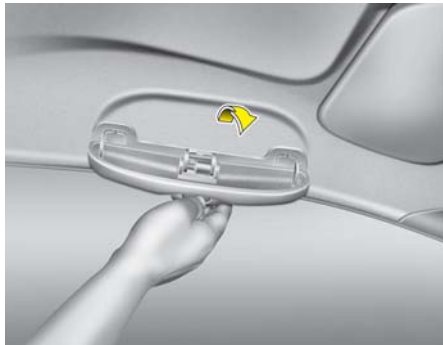

جا عینکی

برای باز کردن جاعینکی، درپوش آن را فشار دهید، جاعینکی به آرامی باز می‌شود. عینک خود را داخل درب جاعینکی در حالتی که شیشه‌های عینک به سمت بیرون باشد، قرار دهید. پس از رها کردن، درب به‌طور اتوماتیک بسته می‌شود.

⚠️ خطر

- از نگهداری هر نوع شیئی به غیر از عینک در محفظه جاعینکی خودداری کنید. این اشیاء در صورت توقف ناگهانی یا تصادف ممکن است از قاب جاعینکی به بیرون پرتاب شده باعث صدمه دیدن احتمالی سرنشینان خودرو شوند.
- در هنگام حرکت، جاعینکی را باز نکنید، زیرا ممکن است دید آینه وسط توسط جاعینکی باز، کور شود.

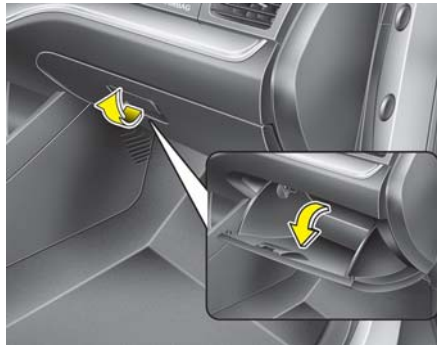

جعبه داشبورد

برای باز کردن جعبه داشبورد دستگیره درب جعبه را بکشید، جعبه داشبورد به طور اتوماتیک باز می‌شود. پس از استفاده، درب جعبه داشبورد را ببندید.

⚠️ هشدار

برای کاهش خطر آسیب‌های جسمی در صورت وقوع تصادف یا توقف ناگهانی، در هنگام رانندگی همیشه درب جعبه داشبورد را بسته نگهدارید.

⚠️ هشدار

از نگهداری مواد غذایی به مدت طولانی در جعبه داشبورد خودداری نمایید.

جعبه‌های نگهداری اشیاء

از این محفظه‌ها برای نگهداری اشیاء کوچک مورد استفاده راننده و سرنشینان می‌توان استفاده کرد.

⚠️ هشدار

- برای جلوگیری از دزدی احتمالی، از نگهداری اشیاء با ارزش در محفظه‌های نگهداری اشیاء خودداری کنید.
- در هنگام رانندگی همیشه، درب همه محفظه‌های نگهداری اشیاء را بسته نگهدارید. از جای دادن وسایل و اشیاء زیاد به نحوی که مزاحم بسته شدن مطمئن درب محفظه‌ها گردد، خودداری کنید.

⚠️ هشدار - مواد قابل انفجار

از نگهداری فنک، سیلندر گاز پروپان یا دیگر مواد قابل اشتعال / انفجار در خودرو خودداری کنید. در صورت قرار گرفتن خودرو در معرض دمای بالا به مدت طولانی، این اشیاء ممکن است آتش گرفته یا منفجر شوند.

تجهیزات داخلی

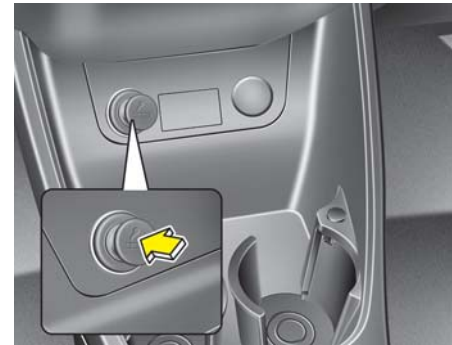

۱

۲

۳

۴

۵

۶

۷

۸

۹

فندک (در صورت مجهز بودن)

برای استفاده از فندک ، سوئیچ خودرو باید در موقعیت روشن ON یا تجهیزات جانبی ACC قرار داشته باشد.

برای استفاده از فندک، آن را تا انتها به داخل جافندکی فشار دهید، پس از داغ شدن المنت ، فندک در وضعیت "آماده" بیرون می‌زند.

اگر لازم است فندک را تعویض کنید، فقط از فندک‌های اصلی کیا یا معادل تائید شده آن استفاده کنید.

⚠️ خطر

- پس از داغ شدن و بیرون زدن ، فندک را با فشار داخل جافندکی باقی نگه ندارید، چون باعث داغ شدن بیش از حد آن می‌شود.
- اگر ظرف ۳۰ ثانیه فندک بیرون نزد، برای جلوگیری از داغ شدن بیش از حد ، آن را از جافندکی بیرون بکشید.

⚠️ هشدار

هیچ فندکی بجز فندک اصلی کیا را در جافندکی جا نزنید. استفاده از جافندکی برای لوازم الکتریکی جانبی (بطور مثال ریش تراش، جاروبرقی دستی، کتری برقی) ، ممکن است به جافندکی آسیب زده یا باعث بروز مشکلات الکتریکی شود.



زیرسیگاری (در صورت مجهز بودن)

برای استفاده از زیرسیگاری، درب آن را باز کنید. برای تمیز نمودن یا خالی کردن زیرسیگاری، آن را به سمت بیرون بکشید. با تکیه دادن زیرسیگاری به نگهدارنده لیوان از آن استفاده نمایید.

⚠️ خطر-استفاده از زیر سیگاری

- از زیر سیگاری خودرو به عنوان ظرف آشغال استفاده نکنید.
- قرار دادن سیگار روشن یا کبریت همراه با دیگر مواد قابل اشتعال در زیر سیگاری ، ممکن است باعث آتش سوزی شود.

با لیوانی



برای استفاده از فضای جالیوانی به عنوان جعبه نگهداری اشیاء، نیمه جالیوانی (2) را در جهت فلش‌ها بچرخانید.



فنجان‌ها یا قوطی‌های نوشیدنی کوچک را می‌توان در جالیوانی قرار داد.
برای استفاده از جالیوانی، دکمه (1) را فشار دهید.
نیمه جالیوانی (2) پدیدار می‌شود.

هشدار

مراقب باشید نوشیدنی را داخل جالیوانی نریزید؛ چرا که ممکن است جالیوانی کار نکنند.

⚠️ خطر - مایعات داغ

- در هنگام حرکت خودرو و فنجان یا لیوان (های) دارای مایع داغ را در جالیوانی قرار ندهید. در صورت ریختن مایع داغ، ممکن است دچار سوختگی شوید. سوختن راننده ممکن است باعث از دست رفتن کنترل خودرو شود.
- برای کاهش خطر صدمات جسمی در هنگام توقف ناگهانی یا تصادف، از قرار دادن بطری، شیشه و قوطی‌های درب باز یا مهار نشده و نظایر آن‌ها در جالیوانی خودرو در حال حرکت خودداری کنید.

⚠️ خطر

بطری‌ها و قوطی‌ها را دور از نور مستقیم آفتاب نگاهداشته و داخل خودرویی که داغ شده است نگه‌ندارید، ممکن است منفجر شود.

۱

۲

۳

۴

۵

۶

۷

۸

۱



تیپ A



تیپ B

تنظیم ساعت (تیپ A، تیپ B)

حین خاموش بودن سیستم صوتی

۱. دکمه [SETUP] یا [Clock] را فشار دهید تا نمایش

ساعت چشمک بزند.

۲. با چرخاندن کلید (I) ساعت را تنظیم نموده و

سپس کلید را فشار دهید.

هر گاه سر کابل های باتری جدا یا فیوزهای مرتبط با ساعت قطع شود، باید ساعت را مجدداً تنظیم کنید.

هنگامی که سوئیچ خودرو در موقعیت تجهیزات جانبی ACC یا روشن ON قرار داشته باشد، دکمه های کنترل ساعت به شرح زیر عمل می کنند:

هشدار ⚠️

- فقط هنگامیکه موتور روشن است از خروجی برق استفاده کنید و پس از اتمام کار، پلاگ (دوشاخه) را از پریز خارج کنید. استفاده طولانی مدت از خروجی برق در زمانیکه موتور خاموش است می تواند باعث تخلیه شارژ باتری شود.
- فقط از وسایل برقی دارای ظرفیت ولتاژی کمتر از ۱۲ و آمپر مصرفی کمتر از ۱۰ استفاده کنید.
- اگر ایرکاندیشن یا بخاری (گرمکن) روشن است، در هنگام استفاده از خروجی برق، ایرکاندیشن یا بخاری را در پایین ترین سطح عملکردی تنظیم کنید.
- در زمان عدم استفاده از خروجی برق، درپوش آن را ببندید.
- بعضی از لوازم الکترونیکی حین اتصال به خروجی می توانند منجر به ایجاد تداخل الکترونیکی و تولید پارازیت صوتی زیاد یا اشکال در سیستم های الکترونیکی یا تجهیزات دیگر بکار گرفته شده در خودرو شوند.

اخطار ⚠️

برای جلوگیری از خطر برق گرفتگی از داخل کردن انگشت و یا وسایل نازک خارجی (سنجاق و ...) به داخل خروجی برق پرهیز کرده و خروجی برق را با دست خیس لمس نکنید.



قلاب جا لباسی (در صورت مجهز بودن)
برای استفاده از قلاب جا لباسی، بخش بالایی
دستگیره را به سمت پایین بکشید.

هشدار

لباس‌های سنگین را از قلاب جا لباسی آویزان
نکنید، ممکن است قلاب آسیب ببیند.



تنظیم ساعت (تیپ C)

ساعت:

کلید را به سمت چپ (H) بچرخانید تا زمان یک
ساعت جلوتر برود.

دقیقه:

کلید را به سمت راست (M) بچرخانید تا زمان یک
دقیقه به جلوتر برود.

۱. دکمه [SETUP] یا [Clock] را فشار دهید تا نمایش ساعت چشمک بزند.
۲. با چرخاندن کلید (1) ساعت را تنظیم نموده و سپس کلید را فشار دهید.

⚠️ اخطار

حین رانندگی ساعت را تنظیم نکنید. چرا که
ممکن است کنترل فرمان را از دست داده، منجر
به تصادف، صدمات جسمی جدی یا حتی مرگ
گردید.

۱

۲

۳

۴

۵

۶

۷

۸

۹

۱

۲

۳

۴

۵

۶

۷

۸

I

⚠️ **اخطار**

حین قراردادن هرگونه کفپوش بر روی کف خودرو، باید موارد زیر را مدنظر قرار داد :

- پیش از رانندگی از قرارگیری صحیح کفپوش بر روی کف خودرو اطمینان حاصل نمایید.
- از قرار دادن هرگونه کفپوش که محکم به موکت کف خودرو متصل نمی‌شود، خودداری نمایید.
- از قراردادن کفپوش‌ها بر روی یکدیگر خودداری نمایید (به‌طور مثال پوشش‌های پلاستیکی برای تمام فصول روی کفپوش). فقط از یک کفپوش در هر موقعیت استفاده کنید.

مهم - خودروی شما با قلاب‌های نگهدارنده در سمت راننده برای نگه‌داشتن کفپوش در موقعیت خود طراحی شده‌است. جهت پیشگیری از تداخل عملکرد پدال‌ها ، کیا توصیه می‌کند فقط از کفپوش ساخت کیا بر روی موکت کف خودرو استفاده نمایید.

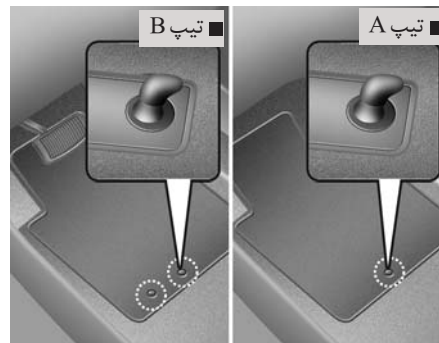

گیره‌های کفپوش (در صورت مجهز بودن)

حین استفاده از کفپوش بر روی موکت کف جلوی خودرو ، از اتصال کفپوش به گیره‌های کفپوش روی کف خودرو اطمینان حاصل نمایید. بدین ترتیب از سر خوردن کفپوش جلوگیری می‌شود.

سیستم صوتی

* یادآوری

در صورت نصب چراغ‌های جلوی HID متفرقه، سیستم صوتی و تجهیزات الکترونیکی خودرو دچار نقص می‌شوند.

۱

۲

۳

۴

۵

۶

۷

۸

۹



آنتن

آنتن سقفی

جهت دریافت سیگنال‌های موج FM و AM خودرو به یک آنتن سقفی قابل پیاده شدن مجهز است. برای پیاده کردن آنتن، آن را در خلاف جهت عقربه‌های ساعت بچرخانید. برای نصب مجدد، آنتن را در جهت عقربه‌های ساعت بچرخانید.

⚠ هشدار

- پیش از ورود به مکان‌های با سقف کوتاه از پیاده کردن آنتن سقفی اطمینان حاصل کنید.
- پیش از ورود به کارواش‌های اتوماتیک جهت جلوگیری از صدمه دیدن آنتن، از پیاده کردن آنتن سقفی اطمینان حاصل کنید.
- حین نصب مجدد آنتن، محکم و مستقیم بودن آنتن برای دریافت هر چه بهتر امواج بسیار مهم است. با این وجود هنگام پارک خودرو می‌توان آنتن را جدا نمود.
- حین قرار دادن بار بر روی ریل‌های سقفی، از عدم قرارگیری بار در نزدیکی آنتن اطمینان حاصل نمایید.

دکمه جستجو (SEEK/PRESET) (▲ / ▼) (2) دکمه جستجو بر اساس سیستم در حال کار، عملکردهای متفاوتی دارد. اگر دکمه جستجوگر ۸/۰ ثانیه یا بیشتر فشار داده شود، در هر یک از حالت‌ها به شرح زیر عمل می‌کند:

حالت رادیو (RADIO)

در این حالت دکمه جستجو گر عمل دکمه انتخاب جستجوی اتوماتیک AUTO SEEK را انجام می‌دهد.

حالت iPod/ USB/ CD

در این حالت دکمه جستجو، عمل دکمه حرکت سریع (FF/REW) را انجام می‌دهد.

اگر دکمه جستجو کمتر از ۸/۰ ثانیه فشار داده شود، در هر یک از حالت‌ها به شرح ذیل عمل می‌کند:

حالت رادیو RADIO

در این حالت دکمه جستجو، عمل دکمه‌های انتخاب ایستگاه‌های از پیش تنظیم شده را انجام می‌دهد.

حالت iPod/ USB/ CD

در این حالت دکمه جستجو، عمل دکمه انتخاب آهنگ‌های ماقبل، ما بعد (TRACK UP/ DOWN) را انجام می‌دهد.

کلیدهای کنترل از راه دور سیستم صوتی بر روی غریبک فرمان (در صورت مجهز بودن) کلیدهای کنترل از راه دور سیستم صوتی به جهت ارتقاء ایمنی بر روی غریبک فرمان نصب شده است.

⚠ هشدار

کلیدهای کنترل از راه دور سیستم صوتی را همزمان با هم فشار ندهید.

دکمه ولوم (VOL) (+ / -) (1)

- با فشار دادن کلید به سمت بالا (+) صدا زیاد می‌شود.
- با فشار دادن کلید به سمت پایین (-) صدا کم می‌شود.

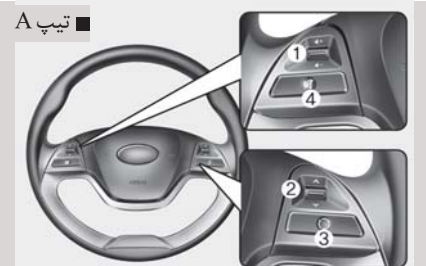

* یادآوری

حین اتصال تجهیزات جانبی صوتی قابل حمل به خروجی برق خودرو، ممکن است حین اجرا پارازیت ایجاد شود. در این صورت از منبع برق خود تجهیزات جانبی استفاده نمایید.

* iPod® یک علامت تجاری در صنایع ابل Apple می‌باشد.



تجهیزات جانبی قابل حمل AUX، فلش مموری USB و iPod (در صورت مجهز بودن)

در صورتی که خودرو شما محل نصب AUX و / یا USB (با شماره سریال عمومی) یا iPod مجهز می‌باشد، می‌توانید این تجهیزات را به سیستم صوتی خودرو متصل نمایید.

دکمه MODE (3)

برای انتخاب منبع صوتی این دکمه را فشار دهید.

FM(1-2) → AM → CD →

USB AUX(iPod) → FM

علاوه بر تغییر حالت، حین قرار داشتن سوئیچ در وضعیت روشن "ON" یا تجهیزات جانبی، با فشار این دکمه می‌توان سیستم را روشن یا خاموش نمود.

- روشن "ON": زمانی که سیستم صوتی خاموش است، این دکمه را فشار دهید.

- خاموش "OFF": زمانی که سیستم صوتی روشن است، این دکمه را بیش از ۸/۰ ثانیه فشار دهید.

حالت بی‌صدا MUTE (4)

• برای قطع شدن صدای سیستم صوتی، دکمه را فشار دهید.

• برای خاموش شدن میکروفون حین تماس تلفنی، این دکمه را فشار دهید.

برای اطلاع از جزئیات بیشتر در مورد کلیدهای کنترل سیستم صوتی، صفحات بعد این بخش را مطالعه نمایید.

۱

۲

۳

۴

۵

۶

۷

۸

۱

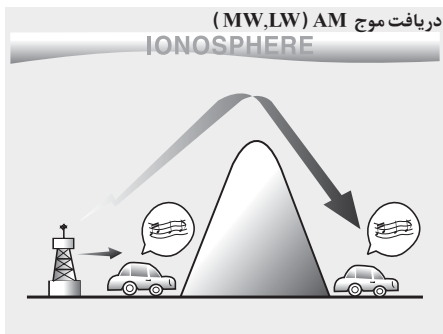

دریافت امواج فرستنده‌های AM (MW, LW) از فواصل دور نسبت به FM بهتر است، دلیل این امر ارسال امواج AM (MW, LW) با فرکانس‌های پایین است. این امواج رادیویی بلند دارای فرکانس پایین، می‌توانند خمیدگی کره زمین را به صورت انعکاسی بجای حرکت مستقیم به امسفر، طی کنند. علاوه بر این، آنها موانع را دور می‌زنند بهمین دلیل می‌توانند پوشش امواج بهتری را فراهم نمایند.

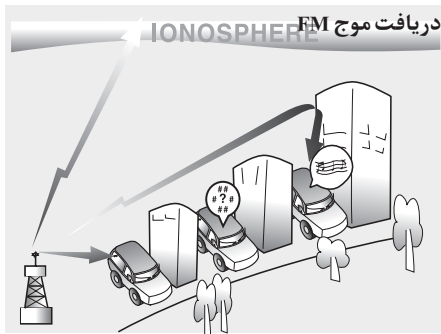

چگونگی عملکرد سیستم صوتی خودرو
 امواج رادیویی AM و FM از برجهای فرستنده‌ای که در اطراف شهر شما قرار دارند ارسال میشوند. این امواج بوسیله آنتن خودروی شما جمع‌آوری و بوسیله رادیو دریافت و از طریق بلندگوها پخش می‌شوند. وقتی یک سیگنال قوی رادیویی توسط سیستم رادیو دریافت شود، مهندسی دقیق سیستم صوتی شما باعث پخش آن با بهترین کیفیت ممکن می‌شود. اما در بعضی از مواقع سیگنال ارسال شده به خودروی شما زیاد قوی و صاف نیست. این وضعیت به عواملی مانند فاصله از ایستگاه فرستنده، نزدیکی به ایستگاه‌های قوی دیگر رادیو یا وجود ساختمانها، پل‌ها و یا موانع بزرگ دیگر منطقه بستگی دارد.

هندزفری بلوتوث (در صورت مجهز بودن) می‌توانید با استفاده از بلوتوث از تلفن خود به صورت بی‌سیم استفاده نمایید. جزئیات بیشتر در مورد هندزفری بلوتوث در کتابچه "راهنمای جداگانه‌ای" شرح داده شده است.

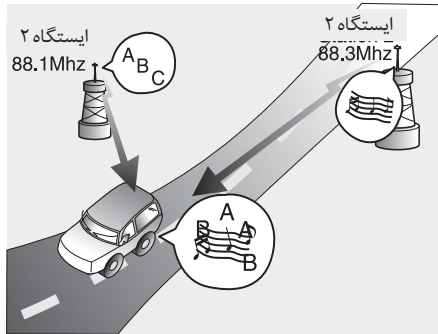

- تعویض ایستگاه - با ضعیف شدن سیگنال FM، سیگنال قوی دیگری با فرکانسی نزدیک به فرکانس انتخابی شما ممکن است کم کم توسط رادیوی شما دریافت شود. این حالت بدلیل طراحی رادیو میباشد، چرا که رادیو باید به واضح ترین سیگنال پاسخ و آنرا دریافت کند. اگر این اتفاق رخ داد، ایستگاه دیگری را با سیگنال قویتر انتخاب کنید.
- اختلال بدلیل تقاطع چند سیگنال با هم - سیگنالهای رادیویی دریافت شده از چند جهت مختلف، باعث ارتعاش و پارازیت صدا میشوند. این حالت میتواند به علت سیگنالهای مستقیم و انعکاس یافته دریافتی از یک ایستگاه یا سیگنالهای دریافتی از دو ایستگاه با فرکانسهای نزدیک بهم باشد. اگر این اتفاق افتاد ایستگاه دیگری را تا برطرف شدن این شرایط انتخاب کنید.

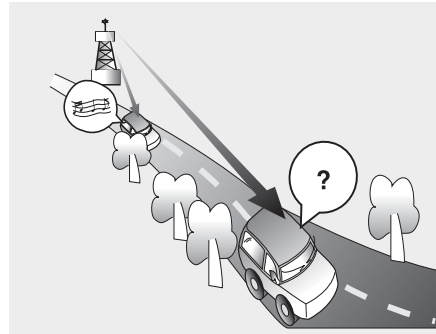

- محو شدن - همانطور که خودروی شما از ایستگاه فرستنده دور میشود، سیگنال ضعیف شده و صدا شروع به محو شدن میکند. در صورت وقوع این امر، توصیه میشود ایستگاه قوی تر دیگری را انتخاب کنید.
- صداهای نامنظم/ پارازیت - سیگنال های ضعیف یا موانع بزرگ بین فرستنده و رادیوی شما میتوانند سیگنال را مختل کرده، باعث ارتعاش صدا یا پارازیت شوند. کم کردن سطح صدای زیر ممکن است این تاثیر را تا برطرف شدن اختلالات، مقداری کاهش دهد.

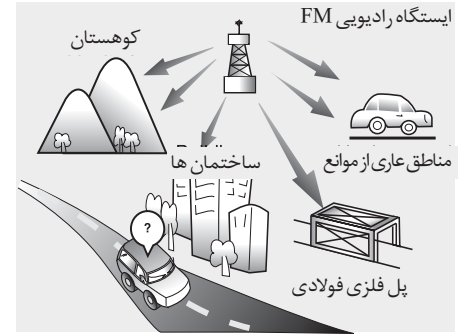

امواج FM با فرکانس های بالا ارسال میشوند و نمیتوانند دچار خمیدگی شده، سطح زمین را پوشش دهند. به همین دلیل در مسافت های نسبتاً کوتاه از ایستگاه فرستنده، امواج محو میشوند. همچنین امواج FM به سادگی توسط ساختمانها کوهها یا موانع دیگر تحت تاثیر قرار میگیرند. این حالتها ممکن است منجر به ایجاد شرایطی شوند که باعث تصور وجود مشکل در دستگاه رادیو شود. شرایط ذکر شده در زیر عادی بوده و حاکی از وجود مشکل در سیستم رادیو نمی باشد.

۱
۲
۳
۴
۵
۶
۷
۸
۹

- برای محافظت از CDها در مقابل خراش یا کثیفی، پس از استفاده، CDها را در پوشش مخصوص خودشان نگاه‌داری کنید.
- بسته به نوع CDها CD-R/CD-RW، CDهای بخصوصی ممکن است به طور معمول برحسب اعلام شرکت سازنده، ساخت، روش رمزگذاری یا ضیظ، قابل پخش توسط دستگاه پخش شما نباشند. در این وضعیت اگر به استفاده از این نوع CDها ادامه دهید، ممکن است آن‌ها به سیستم صوتی خودرو شما صدمه بزنند.

* یادآوری - پخش کپی ناسازگار با سیستم - CDهای صوتی حفاظت شده

بعضی از CDها حفاظت شده در برابر کپی شدن که با استانداردهای بین‌المللی CDهای صوتی هماهنگی ندارند (کتاب قرمز)، ممکن است توسط سیستم صوتی خودرو شما به درستی پخش نشوند. لطفاً توجه داشته باشید اگر شما سعی در پخش CDهای حفاظت شده نمائید و دستگاه پخش CD شما به نحو صحیح قادر به پخش آنها نباشد، ممکن است مشکل ناشی از این سی‌دی‌ها بوده و دستگاه به خودی خود ایرادی نداشته باشد. لطفاً آن CDها را تعویض کنید.

مراقبت از CD

- اگر دمای داخل خودرو بالاست، قبل از روشن کردن سیستم صوتی خودرو، شیشه‌ها را به منظور تهویه خودرو پایین دهید.
- کپی و استفاده از فایل‌های MP3/WMA بدون اجازه قبلی غیر قانونی است. فقط از CDهایی که به طور قانونی تولید شده‌اند استفاده کنید.
- از بکارگیری مواد فرار نظیر بنزن و تینر، تمیز کننده‌های معمولی و اسپری‌های مغناطیسی تولید شده برای دیسک‌های آنالوگ، برای تمیز کردن CD خودداری کنید.
- برای جلوگیری از آسیب دیدن سطح CD، CDها را با گرفتن از لبه‌های بیرونی یا لبه‌های سوراخ وسط، جابجا کنید.
- قبل جازدن سی‌دی برای پخش، سطح CD را با پارچه‌ای نرم تمیز کنید (از سمت لبه‌های داخل به سمت لبه‌های بیرون تمیزکاری را انجام دهید).
- به سطح CD آسیب نزده و به آن نوارچسب، برچسب یا کاغذ نچسبانید.
- از جازدن هیچ چیزی بجز CD در دستگاه پخش CD خودداری نمایید (بیش از یک CD را در هر بار جا نزنید).

استفاده از تلفن همراه یا دستگاه بی‌سیم

زمانی که در داخل خودرو از تلفن همراه استفاده می‌شود، ممکن است تجهیزات صوتی داخل خودرو دچار پارازیت شوند. این امر به معنی وجود اشکال در تجهیزات صوتی نیست. در چنین وضعیتی سعی کنید تلفن همراه را تا حد ممکن از دستگاه صوتی دور کنید.

هشدار

هنگامیکه از سیستم‌های ارتباطی نظیر تلفن همراه یا دستگاه بی‌سیم در داخل خودرو استفاده می‌کنید، آنتن‌های بیرونی جداگانه‌ای باید برای آنها در خودرو نصب شود. هنگامیکه تلفن همراه یا دستگاه بی‌سیم به تنهایی توسط آنتن داخلی خود دستگاه در خودرو مورد استفاده قرار گیرد، امکان تداخل امواج این دستگاه‌ها با سیستم الکتریکی خودرو وجود داشته و تاثیرگذاری نامطلوب آنها بر عملکرد ایمن خودرو محتمل است.

اخطار

در هنگام رانندگی از تلفن همراه استفاده نکنید. برای استفاده از تلفن همراه باید در مکانی ایمن توقف کنید.

AC9901 YGG (به طور عمومی) ■



* در صورتی که سیستم از عملکرد بلوتوث پشتیبانی نکند، لوگوی بلوتوث  Bluetooth® وجود نخواهد داشت.

۱

۲

۳

۴

۵

۶

۷

۸

۹

- دکمه CLOCK را ۰/۸ ثانیه بایبشتر فشار دهید تا وارد حالت تنظیم شده و با استفاده از کلید TUNE ساعت و دقیقه را تنظیم نمایید. سپس کلید **TUNE** را برای تنظیم ساعت فشار دهید.
- حالت CLOCK (حین روشن بودن سیستم صوتی) برای تغییر وضعیت ساعت روشن ←→ خاموش به طور مکرر، کلید CLOCK را کمتر از ۰/۸ ثانیه فشار دهید. زمانی که حالت CLOCK روشن است، اطلاعات مرتبط با عملکرد بر روی صفحه نمایش LCD به مدت کوتاهی نمایش داده شده و سپس صفحه نمایش LCD به طور اتوماتیک به حالت ساعت باز می‌گردد. * زمانی که سیستم صوتی خاموش است، حالت ساعت به طور اتوماتیک نمایش داده می‌شود.

5. کلید **TUNE** و **AUDIO**

- حین گوش دادن به رادیو برای تنظیم دستی فرکانس، این کلید را بچرخانید.
- کلید را در جهت عقربه‌های ساعت برای افزایش فرکانس یا در خلاف جهت عقربه‌های ساعت برای کاهش فرکانس بچرخانید.
- فشار دکمه حالت نمایشی را از BASS بمی، به MIDDLE میانی، TREBLE زیرین، FADER تعادل بلندگوهای جلو و عقب و BALANCE TUNE تعادل بلندگوهای چپ و راست تغییر خواهد داد. پس از انتخاب هر حالت، کلید کنترل سیستم صوتی را در جهت یا خلاف جهت عقربه‌های ساعت بچرخانید.

3. دکمه **SEEK**

- در صورت فشار دکمه **SEEK** ، فرکانس تا یافتن ایستگاه بعدی به طور اتوماتیک افزایش می‌یابد. در صورت عدم یافتن ایستگاه جدید به ایستگاه قبلی باز می‌گردد.
- در صورت فشار دکمه **TRACK** ، فرکانس تا یافتن ایستگاه قبلی به طور اتوماتیک کاهش می‌یابد. در صورت عدم یافتن ایستگاه جدید به ایستگاه قبلی بازمی‌گردد.



4. دکمه **CLOCK**

- دکمه **CLOCK** را کمتر از ۰/۸ ثانیه فشار دهید تا زمان حاضر به نمایش در آید. نمایش تا فشار مجدد دکمه ساعت **CLOCK** ، ادامه خواهد یافت. دکمه **CLOCK** را ۰/۸ ثانیه بایبشتر فشار دهید تا وارد منوی تنظیم ساعت شده‌واز کلید **TUNE** برای تنظیم ساعت و دقیقه استفاده نمایید.



استفاده از رادیو، کلیدهای کنترل، تنظیمات و ولوم سیستم صوتی

1. دکمه **FM/AM**

با هر بار فشار دکمه، سیستم به حالت FM/AM تغییر وضعیت داده و بین حالت‌های FM2 ← AM ← FM1 تغییر وضعیت می‌دهد.

2. دکمه **POWER** و کلید **VOLUME**

- حین قرار داشتن سوئیچ خودرو در وضعیت روشن "ON" یا تجهیزات جانبی "ACC"، سیستم صوتی را روشن یا خاموش می‌کند.
- برای افزایش بلندی صدا کلید را در جهت عقربه‌های ساعت یا برای کاهش بلندی در خلاف جهت عقربه‌های ساعت بچرخانید.



6. دکمه ایستگاه‌های از پیش ذخیره شده

- برای پخش ایستگاه رادیویی ذخیره شده در هر کدام از دکمه‌های **1** تا **6** ، دکمه مورد نظر را کمتر از ۰/۸ ثانیه فشار دهید.
- برای ذخیره کانال حاضر در دکمه‌های **1** تا **6** ، دکمه مورد نظر را بیش از ۰/۸ ثانیه فشار دهید؛ صدای بیپ شنیده می‌شود.

• کنترل تعادل بین بلندگوهای چپ و راست

"BALANCE"

برای تایید روی صدای بلندگوهای راست، کلید را در جهت عقربه‌های ساعت بچرخانید (صدای بلندگوهای چپ، ضعیف می‌شود).

برای تایید روی صدای بلندگوهای چپ، کلید را در خلاف جهت عقربه‌های ساعت بچرخانید (صدای بلندگوی راست، ضعیف می‌شود).

• کنترل صدای بم "BASS"

برای افزایش صدای بم، کلید را در جهت عقربه‌های ساعت و برای کاهش صدای بم، کلید را در خلاف جهت عقربه‌های ساعت بچرخانید.

• کنترل صدای میانی "MIDDLE"

برای افزایش صدای میانی، کلید را در جهت عقربه‌های ساعت و برای کاهش صدای میانی، کلید را در خلاف جهت عقربه‌های ساعت بچرخانید.

• کنترل صدای زیر "TREBLE"

برای افزایش صدای زیر، کلید را در جهت عقربه‌های ساعت و برای کاهش صدای زیر، کلید را در خلاف جهت عقربه‌های ساعت بچرخانید.

• کنترل تعادل بین بلندگوهای جلو و عقب

"FADER"

برای تایید روی صدای بلندگوهای عقب، کلید را در جهت عقربه‌های ساعت بچرخانید (صدای بلندگوهای جلو، ضعیف می‌شود) و برای تایید روی صدای بلندگوهای جلو، کلید را در خلاف جهت عقربه‌های ساعت بچرخانید (صدای بلندگوهای عقب، ضعیف می‌شود).

۱

۲

۳

۴

۵

۶

۷

۸

۹

- اگر در حین پخش در حالت فلاش مموری صوتی USB، فلاش مموری صوتی را جدا کنید، فلاش مموری صوتی USB ممکن است آسیب دیده یا خراب شود. بنابراین زمانی که موتور خاموش است یا دستگاه در حالت پخش فلاش مموری صوتی USB قرار ندارد، وسیله صوتی خارجی را وصل کنید.
- بسته به نوع و ظرفیت وسیله صوتی خارجی USB یا نوع فایل‌های ذخیره شده در فلاش مموری صوتی USB، زمان لازم برای شناسایی فلاش مموری صوتی متفاوت است، اما این امر حاکی از عیب نیست و فقط باید صبر کنید.
- از فلاش مموری صوتی USB برای هیچ منظور دیگری به جز پخش فایل‌های موسیقی استفاده نکنید.
- پخش فایل‌های تصویری توسط فلش مموری پشتیبانی نمی‌شوند.
- استفاده از تجهیزات جانبی فلاش مموری صوتی USB مانند شارژر یا گرم‌کن‌هایی که از I/F فلاش مموری صوتی USB استفاده می‌کند، ممکن است کیفیت عملکرد را پایین آورده یا به بروز مشکل منجر شود.

- MP3های رمز شده قابل شناسایی توسط دستگاه صوتی نیستند.
- بسته به وضعیت فلاش مموری USB، فلاش مموری صوتی وصل شده ممکن است شناسایی نشود.
- هنگامی که نظم بایت / سکتور فورمت فلاش مموری صوتی USB، ۵۱۲ یا ۲۰۴۸ بایت نباشد، فلاش مموری صوتی قابل شناسایی نخواهد بود.
- فلاش مموری صوتی USB باید فورمت شده بر اساس FAT با تعداد بایت ۳۲/۱۶/۱۲ باشد.
- تجهیزات یا فلاش مموری صوتی بدون اتصال USB I/F اصلی (قانونی) ممکن است شناسایی نشوند.
- از عدم تماس ترمینال فلاش مموری صوتی دستگاه با بدن یا اشیاء دیگر اطمینان حاصل کنید.
- اگر فلاش مموری USB را در زمانی کوتاه به طور مکرر قطع و وصل (سوار و پیاده) کنید، ممکن است به فلش مموری آسیب وارد شود.
- ممکن است در حین قطع و وصل کردن فلش مموری صوتی USB صدای مزاحم ناآشنا (پارازیت) به گوش برسد.

هشدار - استفاده از فلاش مموری



صوتی USB

- در هنگام استفاده از فلاش مموری صوتی USB، از وصل نبودن فلاش مموری قبل از استارت زدن خودرو و وصل کردن آن بعد از استارت، اطمینان حاصل کنید.
- اگر در هنگام وصل بودن فلاش مموری صوتی، خودرو را استارت بزنید، ممکن است این عمل به فلاش مموری USB آسیب بزند. (فلاش مموری‌ها در برابر شوک الکتریکی محافظت نشده‌اند)
- اگر در هنگام وصل بودن فلاش مموری USB، خودرو را روشن یا خاموش کنید، ممکن است فلاش مموری صوتی کار نکند.
- دستگاه ممکن است فایل‌های MP3 یا WMA غیر اصلی را پخش نکند.
- دستگاه فقط فایل‌های MP3 دارای فشردگی بین ۸ تا ۳۲۰ کیلوبایت در ثانیه را می‌تواند پخش کند.
- دستگاه فقط فایل‌های موسیقی WMA دارای فشردگی بین ۸ تا ۳۲۰ کیلوبایت در ثانیه را می‌تواند پخش کند.
- در هنگام وصل و جدا کردن فلاش مموری صوتی USB، احتیاط لازم را در مورد الکتریسیته ساکن رعایت کنید.

- رم‌ریدر USB (مانند CF، SD، Micro SD و...) و یا HDD خارجی احتمالاً قابل شناسایی نیستند.
- فایل‌های موسیقی دارای حفاظت DRM (حفاظت قانونی از فایل‌های دیجیتال) قابل شناسایی نیستند.
- اطلاعات موجود در فلش مموری USB ممکن است حین استفاده از AUDIO حذف شوند. تهیه فایل پشتیبان از فایل‌های موجود در فلش مموری توصیه می‌شود.
- به منظور جلوگیری از آسیب دیدن جک فلش مموری، استفاده از فلش مموری‌هایی که دارای جا سوئیچی و یا تجهیزات جانبی تلفن همراه هستند توصیه نمی‌گردد.
- لطفاً فقط از محصولاتی که از نوع وارد کردنی (PLUG IN) بوده و در تصویر نشان داده شده استفاده نمایید.



- اگر از وسایل جانبی نظیر USB که جداگانه خریداری کرده‌اید استفاده کنید، ممکن است سیستم صوتی خودرو نتواند فلش مموری صوتی را شناسایی کند. فلش مموری صوتی USB را مستقیماً به ترمینال رسانه (سیستم صوتی) خودرو وصل کنید.
- اگر فلش مموری USB شما توسط پارتیشن‌های مجازی تقسیم شده است، فقط آهنگهای درون ریشه توسط سیستم صوتی خودروی شما شناسایی خواهند شد.
- تجهیزاتی نظیر اجرا کننده فایل MP3 (MP3 PLAYER)، تلفن همراه، دوربین دیجیتال توسط I/F USB احتمالاً قابل شناسایی نیستند.
- ممکن است شارژر USB در برخی تجهیزات همراه پشتیبانی نشود.
- * کابل افزایش طول خودرو (فراهم شده یا خریداری شده به صورت جداگانه) فقط USB/AUX با کابل قابل جدا شده) برای اتصال iPad مورد نیاز می‌باشد.
- USB غیر استاندارد (بدون پوشش فلزی) احتمالاً قابل شناسایی نمی‌باشد.



۱

۲

۳

۴

۵

۶

۷

۸

۹

7. دکمه SCAN

۱۰ ثانیه اول تمام آهنگهای درون فلش مموری USB را پخش می‌کند. برای لغو حالت اسکن، دکمه را مجدداً فشار دهید.

8. دکمه INFO

اطلاعات موجود در فایل در حالت پخش را به ترتیب ذیل نمایش می‌دهد:
نام فایل ← عنوان ← هنرمند ← آلبوم ← فولدر ← فایل کلی ← صفحه نمایش معمولی ← نام فایل ...
(در صورت عدم وجود اطلاعات هیچگونه اطلاعاتی به نمایش در نمی‌آید).

• برای حرکت به آهنگ بعد، دکمه **SEEK** را کمتر از ۰/۸ ثانیه فشار دهید.

3. دکمه 1 FF (سریع به سمت جلو)

دکمه **1 FF** را ۰/۸ ثانیه یا بیشتر فشار دهید تا برای جستجو در آهنگ حاضر با سرعت به سمت جلو حرکت نمایید.

4. دکمه 4 REW (حرکت به عقب)

دکمه **4 REW** را ۰/۸ ثانیه یا بیشتر فشار دهید تا برای جستجو در آهنگ حاضر با سرعت به سمت عقب حرکت نمایید.

5. دکمه 2 RPT (تکرار)

آهنگ در حال پخش را تکرار می‌کند.

6. دکمه 5 RDM (پخش تصادفی)

برای فعال کردن "RDM" دکمه را کمتر از ۰/۸ ثانیه و برای فعال کردن "A.RDM" دکمه را بیش از ۰/۸ ثانیه فشار دهید.

- "RDM" : فقط فایل‌های درون یک فولدر تصادفی پخش می‌شود.
- "A.RDM" : تمام فایل‌های درون USB به طور تصادفی پخش می‌شوند.



استفاده از فلش مموری USB

1. دکمه AUX (حالت پخش USB یا AUX)
در صورت اتصال AUX یا USB، برای پخش فایل‌های موجود در تجهیزات جانبی، سیستم از هر حالت دیگر به حالت تغییر می‌کند. در صورتی که هیچ وسیله تجهیزات جانبی صوتی وصل نشده باشد، پیغام "NO Media" به مدت ۳ ثانیه به نمایش در آمده، سیستم به حالت پخش قبلی بازمی‌گردد.

2. دکمه TRACK

- برای پخش آهنگ حاضر از ابتدا، دکمه **TRACK** را کمتر از ۰/۸ ثانیه فشار دهید.
- برای پخش آهنگ قبلی، دکمه را کمتر از ۰/۸ ثانیه فشار داده و ظرف مدت ۱ ثانیه مجدداً آن را فشار دهید.

10. کلید **TUNE** و دکمه **ENTER**
- برای نمایش آهنگ بعدی آهنگ در حال پخش دکمه را در جهت عقربه‌های ساعت بچرخانید. برای نمایش آهنگ قبلی، آهنگ در حال پخش، دکمه را در خلاف جهت عقربه‌های ساعت بچرخانید. برای پرش و پخش آهنگ انتخابی دکمه را فشار دهید.
 - فشار کلید برون چرخاندن و ارد حالت کنترل صوتی می‌شود.



9. دکمه **FOLDER**
- برای حرکت به فولدر زیر شاخه فولدر حاضر و نمایش اولین آهنگ درون فولدر دکمه **FOLDER** را فشار دهید. برای حرکت به فولدر نمایشی، دکمه **TUNE** / **ENTER** را فشار دهید. اولین آهنگ درون فولدر پخش می‌شود.
 - برای حرکت به فولدر بالایی فولدر حاضر و نمایش اولین آهنگ درون فولدر، دکمه **FOLDER** را فشار دهید. برای حرکت به فولدر نمایشی، دکمه **TUNE** / **ENTER** را فشار دهید.

۱

۲

۳

۴

۵

۶

۷

۸

۹

• در هنگام وصل بودن کابل iPod، سیستم حتی بدون وجود iPod می‌تواند به حالت AUX تغییر حالت دهد و در نتیجه می‌تواند باعث صدای مزاحم (پارازیت) شود. هنگامی که از iPod استفاده نمی‌کنید، کابل iPod را جدا کنید.

• در هنگام عدم استفاده از iPod با استفاده از سیستم صوتی خودرو، کابل iPod را از iPod جدا نمایید. در غیر این صورت iPod در حالت تجهیزات جانبی باقی مانده و ممکن است بعداً به درستی عمل نکند.



* همراه یا قابل خریداری جداگانه (فقط کابل‌های USB/AUX جداگانه)

- حین اتصال iPod، از ترمینالهای USB/AUX استفاده کنید.
- حین جدا کردن iPod، هر دو ترمینال USB/AUX را جدا کنید.
- برای شارژ و عملکرد iPod، کابل اتصال iPod باید به هر دو ترمینال USB/AUX متصل شود.

⚠ هشدار حین استفاده از دستگاه iPod

• برای فعال نمودن iPod توسط دکمه‌های سیستم صوتی، به کابل برق اختصاصی کما نیاز می‌باشد. کابل عرضه شده توسط اپل ممکن است باعث مشکل شود. از این کابل در خودرو کما استفاده نکنید.

* کابل iPod کما را می‌توان از عاملیت‌های مجاز کما خریداری نمود.

• هنگام اتصال وسیله صوتی توسط کابل iPod، جک (فیش) را تا انتها به داخل فشار دهید تا مزاحمتی برای تبادل اطلاعات در سیستم صوتی ایجاد نکند.

• در هنگام تنظیم افکت‌های صدای iPod و سیستم صوتی، افکت‌های هر دو دستگاه یکدیگر را پوشش داده و بر هم تاثیر منفی می‌گذارند، لذا ممکن است کیفیت صدا را پایین آورده یا خراب کنند.

• در هنگام تنظیم بلندی صدای سیستم صوتی، عملکرد اکولایزر iPod را غیر فعال (خاموش) کنید. همچنین در هنگام استفاده از اکولایزر iPod، اکولایزر سیستم صوتی را خاموش کنید.

* یادآوری - استفاده از دستگاه iPod

• بعضی از مدل‌های دستگاه‌های iPod ممکن است از مقررات (پروتکل) تبادل اطلاعات تبعیت نکرده و فایل‌ها ممکن است قابل پخش نباشند مدل iPod های تابع پروتکل :

iPod Mini -

iPod نسخه ۴ (تصویری) تا نسخه ۶ (کلاسیک)

iPod Nano نسخه ۱ تا ۴

iPod Touch نسخه ۱ و ۲

• ترتیب جستجو یا پخش آهنگ‌های داخل دستگاه iPod می‌تواند با ترتیب جستجو در سیستم صوتی فرق داشته باشد.

• اگر iPod به دلیل بروز مشکل در آن از کار افتاد؛ iPod را دوباره تنظیم کنید. (تنظیم دوباره : به دفترچه راهنمای iPod مراجعه کنید).

• ممکن است iPod با باتری ضعیف عملکرد عادی نداشته باشد.

• برخی مدل‌های iPod همانند iPhone را می‌توان از طریق بلوتوث به سیستم صوتی خودرو متصل نمود. سیستم باید دارای قابلیت بلوتوث بوده باشد (همانند هدفون‌های استریو مجهز به بلوتوث). سیستم صوتی می‌تواند آن را پخش کند، ولی نمی‌تواند آن را کنترل نماید.



استفاده از iPod

*iPod علامت تجاری صنایع Apple می باشد.

1. دکمه **AUX** (iPod)

در صورت اتصال iPod، سیستم جهت پخش آهنگ‌های ذخیره شده در iPod، از تمام حالات پخش دیگر، به حالت پخش iPod تغییر وضعیت می‌هد. در صورت عدم اتصال تجهیزات جانبی صوتی، پیغام "NO Media" به مدت ۳ ثانیه به نمایش در آمده و سیستم به حالت پخش قبلی بازمی‌گردد.

2. دکمه **TRACK**

- برای پخش آهنگ حاضر از ابتدا، دکمه **TRACK** را کمتر از ۰/۸ ثانیه فشار دهید. برای پخش آهنگ قبلی، دکمه را کمتر از ۰/۸ ثانیه فشار داده و ظرف ۱ ثانیه، مجدداً فشار دهید. فشار دکمه به مدت ۰/۸ ثانیه و بیشتر، آهنگ را بالعکس پخش می‌کند.
- برای پخش آهنگ بعدی دکمه **SEEK** را کمتر از ۰/۸ ثانیه فشار دهید. برای پخش آهنگ به سمت جلو و سریع، دکمه را ۰/۸ ثانیه یا بیشتر فشار دهید.

3. دکمه **1 FF** (حرکت سریع رو به جلو)

- دکمه **1 FF** را ۰/۸ ثانیه یا بیشتر فشار دهید تا برای جستجو در آهنگ حاضر سریع به سمت جلو حرکت کنید.

4. دکمه **4 REW** (حرکت به عقب)

- دکمه **4 REW** را ۰/۸ ثانیه یا بیشتر فشار دهید تا برای جستجو در آهنگ حاضر سریع به سمت عقب حرکت کنید.

5. دکمه **2 RPT** (تکرار)

- آهنگ در حال پخش را تکرار می‌کند.

6. دکمه **5 RDM** (پخش تصادفی)

- دکمه را کمتر از ۰/۸ ثانیه فشار دهید تا تمام آهنگ‌های موجود در دسته بندی حاضر، به ترتیب تصادفی پخش شوند (آهنگ‌های تصادفی).
- دکمه را ۰/۸ ثانیه یا بیشتر فشار دهید تا تمام آلبوم‌های موجود در دسته بندی حاضر، به ترتیب تصادفی پخش شوند (آلبوم‌های تصادفی).
- برای لغو حالت پخش تصادفی، دکمه را مجدداً فشار دهید.

۱

۲

۳

۴

۵

۶

۷

۸

۹

۱

۲

۳

۴

۵

۶

۷

۸

۹



۹. کلید **TUNE** و دکمه **ENTER**

در صورت چرخاندن دکمه در جهت عقربه‌های ساعت آهنگها (دسته‌بندی‌های) بعد از آهنگ در حال پخش حاضر (دسته‌بندی در همان سطح) به نمایش درمی‌آید. همچنین در صورت چرخاندن دکمه در خلاف جهت عقربه‌های ساعت آهنگها (دسته‌بندی‌های) قبل از آهنگ در حال پخش حاضر (دسته‌بندی در همان سطح) به نمایش درمی‌آید.

در صورت تمایل به گوش دادن آهنگ نمایشی در دسته‌بندی آهنگ، دکمه را فشار دهید، سیستم آهنگها را رد کرده و آهنگ انتخابی پخش میشود.



۷. دکمه **3 MENU** (منو)

از دسته‌بندی در حال پخش حاضر در iPod به دسته‌بندی بالاتر حرکت می‌کند. برای حرکت (پخش) دسته‌بندی (آهنگ) نمایشی، کلید **TUNE** را فشار دهید. می‌توانید درون دسته‌بندی‌های پایین‌تر دسته‌بندی انتخابی را جستجو نمایید. ترتیب دسته‌بندی‌های iPod، به ترتیب لیست پخش، هنرمندان، آلبوم‌ها، سبک‌ها، آهنگ‌ها و آهنگ‌سازان می‌باشد.

۸. دکمه **6 INFO**

اطلاعات موجود در فایل در حال پخش را به ترتیب زیر نمایش می‌دهد:
 عنوان ← هنرمند ← آلبوم ← صفحه نمایش
 عادی ← عنوان
 (در صورت عدم وجود اطلاعات هیچ گونه اطلاعاتی به نمایش در نمی‌آید).

■ پخش کننده CD : AM110TAG (به طور عمومی)



* در صورتی که سیستم از عملکرد بلوتوث پشتیبانی نکند، لوگوی بلوتوث **Bluetooth**® وجود نخواهد داشت.

۱

۲

۳

۴

۵

۶

۷

۸

۹

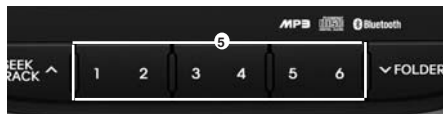

5. دکمه ایستگاه‌های از پیش ذخیره شده

برای پخش ایستگاه رادیویی ذخیره شده در هر کدام از دکمه‌های **1** تا **6**، دکمه مورد نظر را کمتر از $0/8$ ثانیه فشار دهید. برای ذخیره کانال حاضر، دکمه مورد نظر را بیش از $0/8$ ثانیه فشار دهید؛ صدای بیپ شنیده می‌شود.



5. دکمه **SCAN**

- در صورت فشار دکمه، تمام ایستگاه‌های رادیویی به سمت بالا اسکن می‌شوند.
- عملکرد اسکن وارد هر ایستگاه رادیویی شده، از ایستگاه حاضر شروع کرده، هر ایستگاه را 5 ثانیه پخش می‌کند.

3. دکمه **POWER** و کلید **VOL**

حین قرار داشتن سوئیچ خودرو در وضعیت روشن "ON" یا تجهیزات جانبی "ACC"، سیستم صوتی را روشن یا خاموش می‌کند. در صورتی که کلید را به سمت راست بچرخانید، بلندی صدا افزایش یافته و در صورتی که به سمت چپ بچرخانید، بلندی صدا کاهش می‌یابد.

- بلندی صدای سیستم صوتی خودرو را تنظیم نمایید. برای افزایش بلندی صدا کلید را در جهت عقربه‌های ساعت یا برای کاهش بلندی در خلاف جهت عقربه‌های ساعت بچرخانید.

4. دکمه **SEEK**

- در صورت فشار دکمه **SEEK TRACK** (بالا)، فرکانس تا یافتن ایستگاه بعدی به طور اتوماتیک افزایش می‌یابد. در صورت عدم یافتن ایستگاه جدید به ایستگاه قبلی باز می‌گردد.
- در صورت فشار دکمه **SEEK TRACK** (پایین)، فرکانس تا یافتن ایستگاه قبلی به طور اتوماتیک کاهش می‌یابد. در صورت عدم یافتن ایستگاه جدید به ایستگاه قبلی باز می‌گردد.



استفاده از رادیو، کلیدهای کنترل تنظیمات و ولوم

سیستم صوتی

1. دکمه **FM**

با هر بار فشار دکمه سیستم به حالت FM تغییر وضعیت داده و بین حالت‌های FM1 و FM2 تغییر می‌کند.

2. دکمه **AM**

فشار دکمه AM یکی از موج‌های **AM** را انتخاب می‌کند. حالت AM در صفحه نمایش LCD، پدیدار می‌شود.

- فشار مجدد دکمه **SCAN**، عملکرد اسکن را متوقف نموده و ایستگاه انتخابی حاضر را پخش می‌کند.

6. دکمه **AST** (ذخیره اتوماتیک)

- با فشار این دکمه، ایستگاه‌های رادیویی با فرکانس بالاتر انتخاب شده و در دکمه‌های از پیش تنظیم ذخیره شده و ایستگاه ذخیره شده در دکمه 1 پخش می‌شود. در صورت عدم ذخیره ایستگاه، ایستگاه قبلی اجرا می‌شود.

8. دکمه **DISP**

نمایش اطلاعات بر روی صفحه نمایش را روشن / خاموش می‌کند.

زمانی که LCD خاموش است، برای روشن کردن LCD یکی از دکمه‌ها را فشار دهید.

9. دکمه **SETUP**

برای وارد شدن به حالت تنظیمات SETUP، دکمه را فشار دهید.

در صورت عدم انجام عملکرد تا ۵ ثانیه پس از فشار دکمه، سیستم به حالت پخش بازمی‌گردد. (پس از ورود به حالت SETUP، با استفاده از چرخش دکمه TUNE به چپ و راست حرکت کرده، بین گزینه‌ها جا به جا شده و با عملکرد فشار دکمه **TUNE** گزینه را انتخاب نمایید). تنظیمات به ترتیب زیر تغییر می‌کند: Scroll ← SDVC ← Media ← Clock ← Phone ← P.Bass ← Scroll

• Scroll

این عملکرد برای نمایش کاراکترهای بلندتر از نمایش متنی LCD مورد استفاده قرار می‌گیرد و با کلید کنترل کیفیت صدا می‌توان آن را روشن و خاموش نمود.

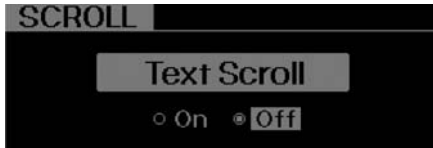

- SDVC (کنترل بلندی صدا براساس سرعت) این عملکرد به طور اتوماتیک سطح بلندی صدا را براساس سرعت خودرو تنظیم نموده و با کلید کنترل کیفیت صدا می‌توان آن را روشن و خاموش نمود.

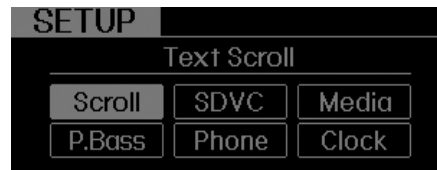

۱

۲

۳

۴

۵

۶

۷

۸

۹



9. کلید **AUDIO** و دکمه **ENTER**

حین گوش دادن به کانال رادیویی برای تنظیم دستی فرکانس، این کلید را بچرخانید. برای افزایش فرکانس در جهت عقربه‌های ساعت و برای کاهش فرکانس در خلاف جهت عقربه‌های ساعت بچرخانید. فشار دکمه حالت‌های انتخابی را به ترتیب به صدای بم - BASS، صدای میانی - MIDDLE، صدای زیر TREBLE، بلندگوهای جلو و عقب - FADER و بلندگوهای چپ و راست - BALANCE TUNE تغییر می‌دهد. حالت انتخاب شده در صفحه به نمایش درمی‌آید. پس از انتخاب هر حالت کلید کنترل سیستم صوتی را در جهت عقربه‌های ساعت یا خلاف جهت عقربه‌های ساعت بچرخانید.

کنترل صدای بم "BASS" برای افزایش صدای بم، کلید را در جهت عقربه‌های ساعت و برای کاهش صدای بم، کلید را در خلاف جهت عقربه‌های ساعت بچرخانید.

• **PHONE** (در صورت مجهز بودن) برای ورود به حالت تنظیمات بلوتوث، این دکمه را فشار دهید. برای اطلاع از جزئیات بیشتر "مبحث عملکرد بلوتوث" را مطالعه نمایید.



* در صورتی که سیستم صوتی از عملکرد بلوتوث پشتیبانی نکند، منوی "PHONE" در دسترس نمی‌باشد.

• P. Bass

بر اساس تکنولوژی روانشناختی صوت، این تکنولوژی به محدودیت‌های بمی صدا که به دلیل محدودیت تعداد و اندازه بلندگوهای فائق آمده، صدای دینامیک را ارائه می‌دهد. تنظیم در سه حالت کم LOW/میانه MID/زیاد HIGH امکان پذیر می‌باشد.

← OFF ← LOW ← MID ← HIGH



* حالت AM پشتیبانی نمی‌شود.

• Media

صفحه نمایش پیش فرض اطلاعات پخش MP3 را انتخاب می‌کند. می‌توان "Folder/ File" یا "Title" را انتخاب نمود.

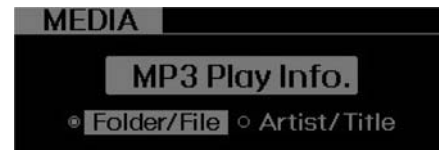

• Clock

برای ورود به ساعت، تنظیمات ساعت، دکمه **CLOCK** را فشار دهید. ساعت را تنظیم نموده و دکمه **ENTER** را فشار دهید. دقیقه را تنظیم نموده و دکمه **ENTER** را فشار دهید تا تنظیمات ساعت کامل شده و خارج شوید.

فشار دکمه **SETUP** به مدت ۸/۱۰ ثانیه حین خاموش بودن، به استفاده کننده ایجاد فوری تنظیمات ساعت را می‌دهد.

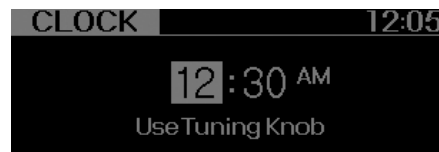

- برای پخش آهنگ بعدی، دکمه **SEEK TRACK** ▲ را کمتر از ۰/۸ ثانیه فشار دهید.
- برای پخش آهنگ حاضر با سرعت بالا رو به جلو، دکمه **SEEK TRACK** ▲ را ۰/۸ ثانیه یا بیشتر فشار دهید.

3. دکمه **1** (پخش تصادفی)
- برای فعال کردن حالت "RDM"، دکمه را کمتر از ۰/۸ ثانیه و برای فعال کردن حالت "ALL RDM"، دکمه را ۰/۸ ثانیه بیشتر فشار دهید.
 - RDM : فقط فایل‌ها / آهنگ‌های درون فولدر / CD، به ترتیب تصادفی پخش می‌شوند.
 - ALL RDM (فقط WMA/MP3) : تمام فایل‌های درون CD، به ترتیب تصادفی پخش می‌شوند.

4. دکمه **2** (تکرار)
- برای فعال کردن "RPT" دکمه را کمتر از ۰/۸ ثانیه و برای فعال کردن حالت "FLD.RPT" دکمه را بیشتر از ۰/۸ ثانیه فشار دهید.
 - RPT : فقط یک فایل (آهنگ) به طور مداوم تکرار می‌شود.
 - FLD. RPT (فقط WMA/MP3) : تمام فایل‌های درون یک فولدر به طور مداوم تکرار می‌شوند.



استفاده از پخش کننده CD

1. دکمه **CD** (CD)
- در صورت بارگذاری CD، سیستم به وضعیت پخش CD تغییر می‌کند.

2. دکمه **TRACK**
- برای پخش آهنگ حاضر از ابتدا دکمه **SEEK TRACK** ▼ را کمتر از ۰/۸ ثانیه فشار دهید.
 - برای پخش آهنگ قبلی دکمه **SEEK TRACK** ▼ را کمتر از ۰/۸ ثانیه فشار داده و ظرف یک ثانیه دوباره فشار دهید.
 - برای پخش آهنگ حاضر با سرعت بالا در جهت معکوس، دکمه **SEEK TRACK** ▼ را ۰/۸ ثانیه یا بیشتر فشار دهید.

کنترل صدای میانی "MIDDLE"
برای افزایش صدای میانی، کلید را در جهت عقربه‌های ساعت و برای کاهش صدای میانی، کلید را در خلاف جهت عقربه‌های ساعت بچرخانید.

کنترل صدای زیر "TREBLE"
برای افزایش صدای زیر، کلید را در جهت عقربه‌های ساعت و برای کاهش صدای زیر، کلید را در خلاف جهت عقربه‌های ساعت بچرخانید.

کنترل تعادل بین بلندگوهای جلو و عقب "FADER"
برای تایید روی صدای بلندگوهای عقب، کلید را در جهت عقربه‌های ساعت بچرخانید (صدای بلندگوهای جلو، ضعیف می‌شود) و برای تایید روی صدای بلندگوهای جلو، کلید را در خلاف جهت عقربه‌های ساعت بچرخانید (صدای بلندگوهای عقب، ضعیف می‌شود).

کنترل تعادل بین بلندگوهای چپ و راست "BALANCE"
برای تایید روی صدای بلندگوهای راست، کلید را در جهت عقربه‌های ساعت (صدای بلندگوهای چپ ضعیف می‌شود) و برای تایید بر روی صدای بلندگوهای چپ، کلید را برخلاف جهت عقربه‌های ساعت بچرخانید (صدای بلندگوهای راست ضعیف می‌شود).

12. کلید **TUNE** و دکمه **ENTER**

- برای نمایش آهنگ بعدی آهنگ حاضر دکمه را در جهت عقربه‌های ساعت بچرخانید. برای نمایش آهنگ قبلی آهنگ حاضر، دکمه را در خلاف جهت عقربه‌های ساعت بچرخانید. برای رد کردن و پخش آهنگ انتخابی، دکمه را فشار دهید.

10. دکمه **FOLDER**

- برای حرکت به فولدر زیر شاخه فولدر حاضر و نمایش اولین آهنگ درون فولدر، دکمه **FOLDER** را فشار دهید.
- برای پرش به فولدر نمایشی کلید **TUNE** را فشار دهید. اولین آهنگ درون فولدر پخش می‌شود.
- برای حرکت به فولدر بالایی فولدر حاضر و نمایش اولین آهنگ درون فولدر، دکمه **FOLDER** را فشار دهید. برای پرش به فولدر نمایشی کلید **TUNE** را فشار دهید.



8. دکمه **SCAN**

۱۰ ثانیه اول تمام آهنگهای درون CD پخش می‌شود. برای لغو عملکرد، دکمه را مجدداً فشار دهید.

9. دکمه **INFO**

با هر بار فشار دکمه اطلاعات آهنگ (فایل) CD را به ترتیب ذیل نمایش می‌دهد:

- CDDA: عنوان سی دی ← هنرمند دیسک
 - نام آهنگ ← هنرمند آهنگ ← آهنگ کلی..
 - CD MP3: نام فایل ← عنوان ← هنرمند ← آلبوم فولدر ← فایل کلی ...
- (در صورت عدم وجود اطلاعات بر روی CD، هیچ اطلاعاتی نمایش داده نمی‌شود).

5. چراغ نشانگر CD

زمانی که سوئیچ در وضعیت ON یا ACC قرار داشته باشد و CD بارگذاری شده باشد، چراغ نشانگر روشن می‌شود. در صورت خروج CD، چراغ خاموش می‌شود.



6. دکمه خروج

فشار دادن این دکمه کمتر از ۸/۰ ثانیه حین پخش CD، آن را خارج می‌کند. در صورت قرار داشتن سوئیچ در وضعیت "OFF" این دکمه کار می‌کند.

7. شکاف بارگذاری سی‌دی

لطفاً CD را به نحوی که سمت چپ‌ی رو به بالا باشد به آرامی فشار دهید. حین قرار داشتن سوئیچ در وضعیت "ON" یا "ACC"، با بارگذاری CD، سیستم به طور اتوماتیک روشن می‌شود.

در صورتی که سیستم صوتی خاموش باشد، با بارگذاری CD، سیستم به‌طور اتوماتیک روشن می‌شود.

- پخش کننده فقط CDهای ۱۲ cm ، CD DA یا CD MP3 را پخش می‌کند.
- در صورتی که VCD یا CD اطلاعاتی بارگذاری شود، پیغام "Reading Error" به نمایش در آمده و سی دی خارج می‌شود.

هشدار

در صورت روشن بودن چراغ نشانگر CD، بارگذاری نکنید.

توجه :

ترتیب پخش فایل‌ها (فولدرها) :

۱. ترتیب پخش آهنگ : ① تا ⑭ به ترتیب

۲. ترتیب پخش فولدر :

* در صورتی که فایل آهنگ درون فولدر نباشد،

فولدر به نمایش در نمی‌آید.

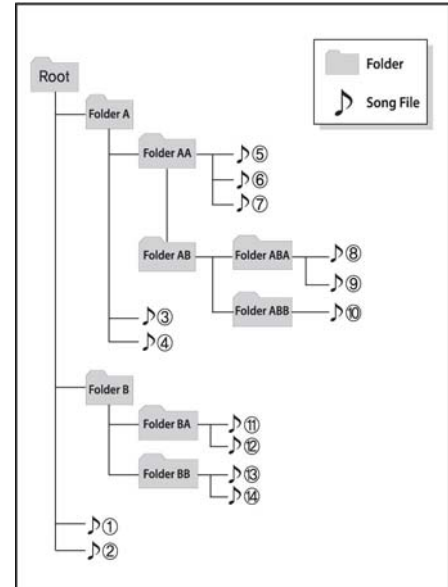
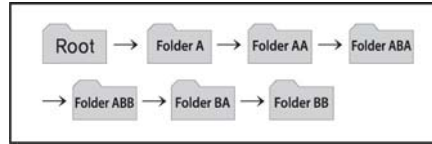

۱

۲

۳

۴

۵

۶

۷

۸

۹

- اگر در حین پخش در حالت فلاش مموری صوتی USB، فلاش مموری صوتی را جدا کنید، فلاش مموری صوتی USB ممکن است آسیب دیده یا خراب شود. بنابراین زمانی که موتور خاموش است یا دستگاه در حالت پخش فلاش مموری صوتی USB قرار ندارد، وسیله صوتی خارجی را وصل کنید.
- بسته به نوع و ظرفیت وسیله صوتی خارجی USB یا نوع فایل‌های ذخیره شده در فلاش مموری صوتی USB، زمان لازم برای شناسایی فلاش مموری صوتی متفاوت است، اما این امر حاکی از عیب نیست و فقط باید صبر کنید.
- از فلاش مموری صوتی USB برای هیچ منظور دیگری به جز پخش فایل‌های موسیقی استفاده نکنید.
- پخش فایل‌های تصویری توسط فلش مموری پشتیبانی نمی‌شوند.
- استفاده از تجهیزات جانبی فلاش مموری صوتی USB مانند شارژر یا گرم‌کن‌هایی که از I/F فلاش مموری صوتی USB استفاده می‌کند، ممکن است کیفیت عملکرد را پایین آورده یا به بروز مشکل منجر شود.

- MP3های رمز شده قابل شناسایی توسط دستگاه صوتی نیستند.
- بسته به وضعیت فلاش مموری USB، فلاش مموری صوتی وصل شده ممکن است شناسایی نشود.
- هنگامی که نظم بایت / سکتور فورمت فلاش مموری صوتی USB، ۵۱۲ یا ۲۰۴۸ بایت نباشد، فلاش مموری صوتی قابل شناسایی نخواهد بود.
- فلاش مموری صوتی USB باید فورمت شده بر اساس FAT با تعداد بایت ۳۲/۱۶/۱۲ باشد.
- تجهیزات یا فلاش مموری صوتی بدون اتصال USB I/F اصلی (قانونی) ممکن است شناسایی نشوند.
- از عدم تماس ترمینال فلاش مموری صوتی دستگاه با بدن یا اشیاء دیگر اطمینان حاصل کنید.
- اگر فلاش مموری USB را در زمانی کوتاه به طور مکرر قطع و وصل (سوار و پیاده) کنید، ممکن است به فلش مموری آسیب وارد شود.
- ممکن است در حین قطع و وصل کردن فلش مموری صوتی USB صدای مزاحم ناآشنا (پارازیت) به گوش برسد.

⚠ هشدار - استفاده از فلاش مموری

صوتی USB

- در هنگام استفاده از فلاش مموری صوتی USB، از وصل نبودن فلاش مموری قبل از استارت زدن خودرو و وصل کردن آن بعد از استارت، اطمینان حاصل کنید.
- اگر در هنگام وصل بودن فلاش مموری صوتی USB، خودرو را استارت بزیند، ممکن است این عمل به فلاش مموری USB آسیب بزند. (فلاش مموری‌ها در برابر شوک الکتریکی محافظت نشده‌اند)
- اگر در هنگام وصل بودن فلاش مموری USB، خودرو را روشن یا خاموش کنید، ممکن است فلاش مموری صوتی کار نکند.
- دستگاه ممکن است فایل‌های MP3 یا WMA غیر اصلی را پخش نکند.
- (۱) دستگاه فقط فایل‌های MP3 دارای فشردگی بین ۸ تا ۳۲۰ کیلوبایت در ثانیه را می‌تواند پخش کند.
- (۲) دستگاه فقط فایل‌های موسیقی WMA دارای فشردگی بین ۸ تا ۳۲۰ کیلوبایت در ثانیه را می‌تواند پخش کند.
- در هنگام وصل و جدا کردن فلاش مموری صوتی USB، احتیاط لازم را در مورد الکتریسیته ساکن رعایت کنید.

- رم‌ریدر USB (مانند CF، SD، Micro SD و...) و یا هاب‌های HDD خارجی احتمالاً قابل شناسایی نیستند.
- فایل‌های موسیقی دارای حفاظت DRM (حفاظت قانونی از فایل‌های دیجیتال) قابل شناسایی نیستند.
- اطلاعات موجود در فلش مموری USB ممکن است حین استفاده از AUDIO حذف شوند. تهیه فایل پشتیبان از فایل‌های موجود در فلش مموری توصیه می‌شود.
- به منظور جلوگیری از آسیب دیدن جک فلش مموری، استفاده از فلش مموری‌هایی که دارای جا سوئیچی و یا تجهیزات جانبی تلفن همراه هستند توصیه نمی‌گردد.
- لطفاً فقط از محصولاتی که از نوع وارد کردنی (PLUG IN) بوده و در تصویر نشان داده شده استفاده نمایید.



- اگر از وسایل جانبی نظیر هاب USB که جداگانه خریداری کرده‌اید استفاده کنید، ممکن است سیستم صوتی خودرو نتواند فلش مموری صوتی را شناسایی کند. فلش مموری صوتی USB را مستقیماً به ترمینال رسانه (سیستم صوتی) خودرو وصل کنید.
- اگر فلش مموری USB شما توسط پارتیشن‌های مجازی تقسیم شده است، فقط آهنگهای درون ریشه توسط سیستم صوتی خودروی شما شناسایی خواهند شد.
- تجهیزاتی نظیر اجرا کننده فایل MP3 (MP3 PLAYER)، تلفن همراه، دوربین دیجیتال توسط I/F USB احتمالاً قابل شناسایی نیستند.
- ممکن است شارژر USB در برخی تجهیزات همراه پشتیبانی نشود.
- * کابل افزایش طول خودرو (فراهم شده یا خریداری شده به صورت جداگانه) فقط USB/AUX با کابل قابل جدا شده) برای اتصال iPad مورد نیاز می‌باشد.
- USB غیر استاندارد (بدون پوشش فلزی) احتمالاً قابل شناسایی نمی‌باشد.

۱

۲

۳

۴

۵

۶

۷

۸

۹

2. دکمه TRACK

- برای پخش آهنگ حاضر از ابتدا، دکمه **SEEK TRACK** را کمتر از ۰/۸ ثانیه فشار دهید.
- برای پخش آهنگ قبلی، دکمه را کمتر از ۰/۸ ثانیه فشار داده و ظرف مدت ۱ ثانیه مجدداً آن را فشار دهید. برای پخش آهنگ حاضر به سرعت در حالت معکوس دکمه را ۰/۸ ثانیه یا بیشتر فشار دهید.
- برای حرکت به آهنگ بعدی دکمه **SEEK TRACK** را کمتر از ۰/۸ ثانیه فشار دهید. برای پخش آهنگ حاضر به سرعت رو به جلو، دکمه را ۰/۸ ثانیه یا بیشتر فشار دهید.

3. دکمه 1 (پخش تصادفی)

- برای پخش آهنگ‌های درون فولدر حاضر به ترتیب تصادفی دکمه را کمتر از ۰/۸ ثانیه فشار دهید.
- برای پخش کل آهنگ‌های درون USB، دکمه را ۰/۸ ثانیه یا بیشتر فشار دهید.
- برای لغو پخش تصادفی، دکمه را مجدداً فشار دهید.

4. دکمه 2 (تکرار)

- برای تکرار آهنگ حاضر، دکمه را کمتر از ۰/۸ ثانیه فشار دهید.
- برای تکرار تمام آهنگ‌های درون فولدر حاضر، دکمه را ۰/۸ ثانیه یا بیشتر فشار دهید.
- برای لغو تکرار، دکمه را مجدداً فشار دهید.



استفاده از فلش مموری صوتی USB

1. دکمه AUX (حالت پخش USB)

در صورت اتصال USB، برای پخش فایل‌های موجود در USB، سیستم از هر حالت دیگر به حالت USB تغییر می‌کند. در صورتی که هیچ وسیله تجهیزات جانبی صوتی وصل نشده باشد، پیام "NO Media" به مدت ۳ ثانیه به نمایش درآمده، سیستم به حالت پخش قبلی بازمی‌گردد.

6. دکمه **FOLDER**

• برای حرکت به فولدر زیر شاخه فولدر حاضر و نمایش اولین آهنگ درون فولدر، دکمه **FOLDER** را فشار دهید.

• برای حرکت به فولدر نمایشی، دکمه **TUNE**

را فشار دهید. اولین آهنگ درون فولدر پخش می‌شود.
 • برای حرکت به فولدر بالایی فولدر حاضر و نمایش اولین آهنگ درون فولدر، دکمه **FOLDER** را فشار دهید.
 • برای حرکت به فولدر نمایشی، دکمه **TUNE** را فشار دهید.



8. کلید **TUNE** و دکمه **ENTER**

• برای نمایش آهنگ بعدی آهنگ در حال پخش دکمه را در جهت عقربه‌های ساعت بچرخانید، برای نمایش آهنگ قبلی، آهنگ در حال پخش، دکمه را در خلاف جهت عقربه‌های ساعت بچرخانید.
 • فشار کلید بدون چرخاندن آن وارد حالت کنترل صوتی می‌شود.



5. دکمه **SCAN**

10 ثانیه اول تمام آهنگهای درون فلش مموری USB را پخش می‌کند. برای لغو عملکرد اسکن، دکمه را مجدداً فشار دهید.

7. دکمه **INFO**

اطلاعات موجود در فایل در حالت پخش را به ترتیب ذیل نمایش می‌دهد:
 نام فایل، عنوان، هنرمند، آلبوم، فولدر، فایل کلی، صفحه نمایش معمولی.
 (در صورت عدم وجود اطلاعات هیچگونه اطلاعاتی به نمایش در نمی‌آید).

۱
۲
۳
۴
۵
۶
۷
۸
۹

- در هنگام وصل بودن کابل iPod، سیستم حتی بدون وجود iPod می‌تواند به حالت AUX تغییر حالت دهد و در نتیجه می‌تواند باعث صدای مزاحم (پارازیت) شود. هنگامی که از iPod استفاده نمی‌کنید، کابل iPod را جدا کنید.

- در هنگام عدم استفاده از iPod با استفاده از سیستم صوتی خودرو، کابل iPod را از iPod جدا نمایید. در غیر این صورت iPod در حالت تجهیزات جانبی باقی مانده و ممکن است بعداً به درستی عمل نکند.



- **حین اتصال iPod، از ترمینالهای USB/AUX استفاده کنید.**
- **حین جدا کردن iPod، هر دو ترمینال USB/AUX را جدا کنید.**
- **برای شارژ و عملکرد iPod، کابل اتصال iPod باید به هر دو ترمینال USB/AUX متصل شود.**

⚠ هشدار حین استفاده از دستگاه iPod

- برای فعال نمودن iPod توسط دکمه‌های سیستم صوتی، به کابل برق اختصاصی کیا نیاز می‌باشد. کابل عرضه شده توسط اپل ممکن است باعث مشکل شود. از این کابل در خودرو کیا استفاده نکنید.

- * کابل iPod کیا را می‌توان از عاملیت‌های مجاز کیا خریداری نمود.

- هنگام اتصال وسیله صوتی توسط کابل iPod، جک (فیش) را تا انتها به داخل فشار دهید تا مزاحمتی برای تبادل اطلاعات در سیستم صوتی ایجاد نکند.

- در هنگام تنظیم افکت‌های صدای iPod و سیستم صوتی، افکت‌های هر دو دستگاه یکدیگر را پوشش داده و بر هم تاثیر منفی می‌گذارند، لذا ممکن است کیفیت صدا را پایین آورده یا خراب کنند.

- در هنگام تنظیم بلندی صدای سیستم صوتی، عملکرد اکولایزر iPod را غیر فعال (خاموش) کنید. همچنین در هنگام استفاده از اکولایزر iPod، اکولایزر سیستم صوتی را خاموش کنید.

* یادآوری - استفاده از دستگاه iPod

- بعضی از مدل‌های دستگاه‌های iPod ممکن است از مقررات (پروتکل) تبادل اطلاعات تبعیت نکرده و فایل‌ها ممکن است قابل پخش نباشند مدل iPod های تابع پروتکل :

iPod Mini -

iPod نسخه ۴ (تصویری) تا نسخه ۶ (کلاسیک) -

iPod Nano نسخه ۱ تا ۴ -

iPod Touch نسخه ۱ و ۲ -

- ترتیب جستجو یا پخش آهنگ‌های داخل دستگاه iPod می‌تواند با ترتیب جستجو در سیستم صوتی فرق داشته باشد.

- اگر iPod به دلیل بروز مشکل در آن از کار افتاد؛ iPod را دوباره تنظیم کنید. (تنظیم دوباره : به دفترچه راهنمای iPod مراجعه کنید).

- ممکن است iPod با باتری ضعیف عملکرد عادی نداشته باشد.

- برخی مدل‌های iPod همانند iPhone را می‌توان از طریق بلوتوث به سیستم صوتی خودرو متصل نمود. سیستم باید دارای قابلیت بلوتوث بوده باشد (همانند هدفون‌های استریو مجهز به بلوتوث). می‌تواند آن را پخش کند ولی نمی‌تواند آن را کنترل نماید.



استفاده از iPod

*iPod علامت تجاری صنایع Apple می باشد.

1. دکمه **AUX** (iPod)

در صورت اتصال iPod، سیستم جهت پخش آهنگ‌های ذخیره شده در iPod از تمام حالات پخش دیگر، به حالت پخش iPod تغییر وضعیت می‌هد. در صورت عدم اتصال تجهیزات جانبی صوتی، پیام "NO Media" به مدت ۳ ثانیه به نمایش در آمده و سیستم به حالت پخش قبلی بازمی‌گردد.

2. دکمه **TRACK**

- برای پخش آهنگ حاضر از ابتدا، دکمه **SEEK TRACK** را کمتر از ۰/۸ ثانیه فشار دهید. برای پخش آهنگ قبلی، دکمه را کمتر از ۰/۸ ثانیه فشار داده و ظرف ۱ ثانیه، مجدداً فشار دهید.
- فشار دکمه به مدت ۰/۸ ثانیه و بیشتر، آهنگ را بالعکس پخش می‌کند.
- برای پخش آهنگ بعدی دکمه **SEEK TRACK** را کمتر از ۰/۸ ثانیه فشار دهید.
- برای پخش آهنگ به سمت جلو و سریع، دکمه را ۰/۸ ثانیه یا بیشتر فشار دهید.

3. دکمه **1** (پخش تصادفی)

- برای فعال یا غیر فعال نمودن حالت پخش تصادفی آهنگ‌های درون دسته‌بندی حاضر، دکمه را کمتر از ۰/۸ ثانیه فشار دهید.
- برای پخش تصادفی تمام آهنگ‌های درون کل آلبوم‌های iPod، دکمه را بیشتر از ۰/۸ ثانیه فشار دهید.
- برای لغو عملکرد، دکمه را مجدداً فشار دهید.

4. دکمه **2** (تکرار)

آهنگ حاضر را تکرار می‌کند.



7. کلید **TUNE** و دکمه **ENTER**

در صورت چرخاندن دکمه در جهت عقربه‌های ساعت آهنگها (دسته‌بندی‌های) بعد از آهنگ در حال پخش حاضر (دسته‌بندی در همان سطح) به نمایش درمی‌آید.

همچنین در صورت چرخاندن دکمه در خلاف جهت عقربه‌های ساعت آهنگها (دسته‌بندی‌های) قبل از آهنگ در حال پخش حاضر (دسته‌بندی در همان سطح) به نمایش درمی‌آید.

در صورت تمایل به گوش دادن آهنگ نمایشی در دسته‌بندی آهنگ، دکمه را فشار دهید، سیستم آهنگها را رد کرده و آهنگ انتخابی پخش می‌شود.

فشار دکمه حالت نمایشی را از BASS به MIDDLE، FADER، TREBLE و BALANCE TUNE تغییر می‌دهد. حالت انتخاب در صفحه نمایش داده می‌شود. پس از انتخاب هر حالت، کلید کنترل صوتی را در جهت یا خلاف جهت عقربه‌های ساعت بچرخانید.

7. دکمه **ENTER**

از دسته‌بندی در حال پخش حاضر در iPod به دسته‌بندی بالاتر حرکت می‌کند. برای حرکت (پخش) دسته‌بندی (آهنگ) نمایشی، کلید **TUNE** را فشار دهید. می‌توانید درون دسته‌بندی‌های پایین‌تر دسته‌بندی انتخابی را جستجو نمایید. ترتیب دسته‌بندی‌های iPod، به ترتیب لیست پخش، هنرمندان، آلبوم‌ها، سبک‌ها، آهنگ‌ها و آهنگ‌سازان می‌باشد.



5. دکمه **SCAN**

۱۰ ثانیه اول تمام آهنگهای درون USB را پخش می‌کند. برای لغو اسکن، دکمه را مجدداً فشار دهید.

6. دکمه **INFO**

اطلاعات موجود در فایل در حال پخش را به ترتیب زیر نمایش می‌دهد: عنوان، هنرمند، آلبوم، صفحه نمایش عادی، (در صورت عدم وجود اطلاعات هیچ‌گونه اطلاعاتی به نمایش در نمی‌آید).

⚠ هشدار حین استفاده از تلفن

همراه دارای بلوتوث

- حین رانندگی از تلفن همراه استفاده نکرده یا تنظیمات بلوتوث را تغییر ندهید (به طور مثال عمل هماهنگ کردن).
- برخی تلفن‌های همراه دارای بلوتوث ممکن است توسط سیستم شناسایی نشده یا با سیستم سازگار نباشند.
- پیش از استفاده از عملکردهای مرتبط با بلوتوث در سیستم صوتی، دستورالعمل استفاده از بلوتوث در کتابچه راهنمای تلفن همراه خود را مطالعه نمایید.
- تلفن همراه باید با استفاده از عملکرد بلوتوث، با سیستم صوتی هماهنگ شود.
- حین قرار داشتن تلفن همراه (داخل خودرو) و خارج از محدوده آنتن‌دهی (به طور مثال تونل، زیرزمین یا در مناطق کوهستانی و غیره) نمی‌توانید از عملکردهای هندزفری استفاده کنید.
- در صورتی که سیگنال‌های تلفن همراه ضعیف است یا صدای داخلی خودرو خیلی بلند است، ممکن است شنیدن صدای فرد آن طرف خط مشکل باشد.

- تلفن همراه را در نزدیکی یا داخل اجسام فلزی قرار ندهید، در غیر این صورت اتصال بلوتوث سیستم قطع شده یا در خدمات ایستگاه‌های تلفن همراه تداخل ایجاد می‌شود.
- هنگامی که تلفن همراه از طریق بلوتوث متصل شده است، به دلیل عملکردهای اضافی مرتبط با بلوتوث، شارژ تلفن زودتر از معمول خالی می‌شود.
- برخی تلفن‌های همراه یا دیگر تجهیزات ممکن است منجر به تداخل، نویز یا عملکرد ناقص سیستم صوتی شوند. در این صورت، ممکن است جا به جایی محل قرارگیری تلفن همراه، مشکل را برطرف نماید.
- لطفاً نام تلفن خود را به انگلیسی ذخیره نمایید، در غیراین صورت، نام تلفن شما به درستی نمایش داده نمی‌شود.

۱

۲

۳

۴

۵

۶

۷

۸

۹

■ تنظیمات تلفن همراه

تمام عملکردهای مرتبط با بلوتوث از طریق منوی PHONE قابل انجام می‌باشند.

۱) برای ورود به منوی SETUP دکمه SETUP را فشار دهید.

۲) با استفاده از کلید **TUNE** گزینه "PHONE" را انتخاب نموده و دکمه **ENTER** را فشار دهید.



۳) با استفاده از کلید **TUNE** گزینه دلخواه را انتخاب نموده و سپس دکمه **ENTER** را فشار دهید.



■ مشخصات کلی

- این سیستم صوتی هندزفری و هدست‌های مجهز به سیستم بلوتوث را پشتیبانی می‌کند.
- عملکرد هندزفری : امکان دریافت یا ایجاد تماس بی‌سیم از طریق شناسایی صدا.
- عملکرد هدست : پخش موسیقی از طریق تلفن همراه (که ویژگی A2DP را پشتیبانی می‌کند) به صورت بی‌سیم.

* یادآوری

- پیش از استفاده بلوتوث، تلفن همراه باید با سیستم هماهنگ شده باشد.
- در هر زمان فقط یک تلفن همراه انتخابی می‌تواند با سیستم اتصال یابد.
- برخی تلفن‌ها با این سیستم هماهنگ نبوده و قابل اتصال نمی‌باشند.
- کلمه و لوگوی بلوتوث®، علائم تجاری ثبت شده متعلق به صنایع Bluetooth® SIG می‌باشد و هر گونه استفاده کیا از این مارک تحت لیسانس می‌باشد.
- برای استفاده از سیستم بلوتوث، تلفن همراه مجهز به بلوتوث مورد نیاز است.

عملکرد تلفن با استفاده از بلوتوث Bluetooth (در صورت مجهز بودن)

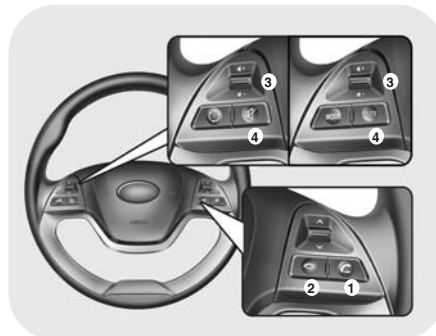

1. دکمه : تماس را وصل یا منتقل می‌کند.
2. دکمه : تماس را رد یا متوقف می‌کند.
3. دکمه **VOLUME** : میزان بلندی صدای بلندگوها را افزایش یا کاهش دهید.
4. دکمه **MUTE** : حین تماس صدای میکروفون را قطع می‌کند.

■ بلوتوث Bluetooth® چیست؟

بلوتوث یک تکنولوژی بی‌سیم می‌باشد که در دستگاه‌های چندگانه با قدرت پایین، همانند هندزفری، هدست، فرستنده‌های کنترل از راه دور بی‌سیم و غیره امکان اتصال کوتاه را فراهم می‌آورد. برای اطلاع از جزئیات بیشتر مبحث بلوتوث را در وب سایت زیر مطالعه نمایید :

www.Bluetooth.com

• هماهنگ شدن با یک تلفن همراه

پیش از استفاده از بلوتوث، تلفن همراه باید با سیستم صوتی هماهنگ شود (ثابت شود). حداکثر ۵ تلفن را می‌توان با سیستم هماهنگ نمود.

توجه :

• فرآیند هماهنگ شدن بسته به مدل هر تلفن همراه، متفاوت می‌باشد. پیش از اقدام به هماهنگ کردن تلفن همراه، دستورالعمل استفاده از تلفن خود را مطالعه نمایید.

• پس از هماهنگ شدن، نیازی به هماهنگ کردن مجدد تلفن همراه نیست، مگر اینکه تلفن به طور دستی از سیستم صوتی حذف شود (بخش "حذف تلفن" را مطالعه نمایید) یا اطلاعات خودرو از روی تلفن همراه پاک شود.

۱. برای ورود به منوی SETUP دکمه **SETUP** را فشار دهید.

۲. گزینه‌های "PHONE" و سپس "PAIR" را از منوی PHONE انتخاب نمایید.

۳. سیستم صوتی "0000: pass key ... Searching" را نشان می‌دهد.

۴. سیستم بلوتوث را در تلفن همراه خود جستجو نمایید. تلفن شما باید [نام مدل خودرو] را در لیست وسایل بلوتوث نمایش دهد. سپس اقدام به هماهنگ نمودن از طریق تلفن همراه خود نمایید.

توجه :

• در صورتی که تلفن همراه با دو یا چند خودروی یک مدل هماهنگ شده باشد، ممکن است تلفن همراه نام وسایل بلوتوث را به درستی نمایش ندهد. در این صورت نام نمایشی بر روی تلفن همراه خود را تعویض کنید.

برای مثال، در صورتی که نام خودرو KIA PICANTO می‌باشد. برای پیشگیری از ابهام، نام خودرو را از KIA PICANTO به JOHNS- PICANTO یا KMC CAR-1 تغییر دهید.

برای اطلاع از دستورالعمل، کتابچه راهنمای تلفن خود را مطالعه نموده یا با کارخانه سازنده تلفن تماس حاصل نمایید.

• اتصال به تلفن همراه

پس از فعال شدن سیستم بلوتوث، تلفن همراهی که بار آخر استفاده شده، به طور اتوماتیک انتخاب و متصل می‌شود. در صورتی که تمایل به اتصال تلفنی متفاوت دارید، می‌توان از طریق منوی "Phone Select"، تلفن همراه متفاوتی را انتخاب نمایید.

فقط یک تلفن انتخابی را می‌توان همزمان به سیستم هندزفری متصل نمود.

۱. برای ورود به منوی SETUP، دکمه **SETUP** را فشار دهید.

۲. در منوی PHONE، ابتدا گزینه "PHONE" و سپس "SELECT" را انتخاب نمایید.

۳. نام تلفن همراه مورد نظر را از لیست انتخاب نمایید.

• حذف یک تلفن همراه

تلفن همراه هماهنگ شده را می‌توان حذف نمود. - پس از حذف یک تلفن همراه، تمام اطلاعات مرتبط با آن تلفن همراه نیز حذف می‌شوند (شامل دفترچه تلفن). - در صورتی که مجدداً می‌خواهید از تلفن همراه حذف شده با سیستم صوتی استفاده نمایید، باید مجدداً هماهنگ شدن را انجام دهید.

۱. برای ورود به منوی SETUP، دکمه **SETUP** را فشار دهید.

۲. در منوی PHONE، ابتدا گزینه "PHONE" و سپس "DELETE" را انتخاب نمایید.

۳. از لیست نمایشی تلفن، نام تلفن همراه مورد نظر را انتخاب نمایید.

• تغییر اولویت

هنگامی که تلفن‌های همراه زیادی به سیستم صوتی متصل شده باشند، سیستم به ترتیب زیر اقدام به فعال کردن سیستم بلوتوث می‌نماید :

(۱) تلفن "ا" اولویت "بیشتر" را انتخاب می‌کند؛

(۲) تلفنی که دفعه قبل متصل شده را انتخاب می‌کند؛

(۳) ارتباط اتوماتیک را غیر فعال می‌کند.

۱. برای ورود به منوی SETUP، دکمه **SETUP** را فشار دهید.

۲. از منوی PHONE، گزینه "PHONE" و سپس "PRIORITY" را انتخاب نمایید.
 ۳. نام تلفن همراه مورد نظر را از لیست نمایشی انتخاب نمایید.

• تنظیم بلندی صدای سیستم بلوتوث

بلندی صدای سیستم بلوتوث را می‌توان با کلیدهای تنظیم بلندی صدای سیستم صوتی تنظیم نمود.

۱. برای ورود به منوی SETUP، دکمه **SETUP** را فشار دهید.

۲. در منوی PHONE، گزینه‌های "PHONE" و سپس "BT VOL" را انتخاب نمایید.

۳. با استفاده از کلید TUNE، بلندی صدا را در میزان دلخواه تنظیم نموده و برای تایید کلید TUNE را فشار دهید.

• روشن / خاموش کردن سیستم بلوتوث

با استفاده از این منو، می‌توان سیستم بلوتوث را فعال (ON) یا غیر فعال (OFF) نمود.

- در صورت غیر فعال شدن بلوتوث، تمام دستورات مرتبط با سیستم بلوتوث بدون توجه به تمایل به روشن کردن یا نکردن سیستم بلوتوث نمایش داده می‌شود.

۱. برای ورود به منوی SETUP، دکمه **SETUP** را فشار دهید.

۲. در منوی PHONE، گزینه‌های "PHONE" و سپس "BT OFF" را انتخاب نمایید.

■ دریافت تماس تلفنی

حین دریافت تماس تلفنی، صدای زنگ از بلندگوها شنیده شده و سیستم صوتی به وضعیت تلفن تغییر می‌کند. حین دریافت تماس تلفنی پیام "Incoming" و شماره تلفن ورودی (در صورت وجود) بر روی صفحه نمایش سیستم صوتی، پدیدار می‌شود.

• برای پاسخ به تماس:

- دکمه  روی غریبک فرمان را فشار دهید.

• برای رد تماس:

- دکمه  روی غریبک فرمان را فشار دهید.

برای تنظیم بلندی صدای زنگ:

• از دکمه‌های VOLUME روی غریبک فرمان استفاده نمایید.

برای انتقال تماس به تلفن همراه (تماس‌های خصوصی):

• دکمه  روی غریبک فرمان را فشرده و نگهدارید تا سیستم صوتی تماس را به تلفن همراه منتقل کند.

■ صحبت با تلفن همراه

حین صحبت با تلفن همراه پیام "Active Calls" و شماره تلفن طرف دیگر تماس (در صورت وجود) بر روی سیستم صوتی به نمایش درمی‌آید.

• برای غیر فعال نمودن میکروفون:

- دکمه **MUTE** روی سیستم صوتی را فشار دهید.

• برای پایان تماس

- دکمه  روی غریبک فرمان را فشار دهید.

■ تماس گرفتن

با فشار دکمه  روی غریبک فرمان می‌توان تماس برقرار کرد.

- این عملکرد کاملاً مشابه فشار دکمه  روی تلفن همراه می‌باشد.

توجه:

برخی مدل‌های تلفن همراه نیازمند دوبار فشار دکمه  برای برقراری تماس می‌باشند.

* یادآوری

در موقعیت‌های زیر، ممکن است شما یا طرف دیگر مشکلی در شنیدن صدای یکدیگر داشته باشید.

۱. در صورت صحبت هم‌زمان ممکن است صدای یکدیگر را نشنوید (این نقص نیست) به نوبت صحبت کنید.

۲. صدای بلوتوث را در سطح پایین نگهدارید.

صدای بلند ممکن است منجر به آکو و نویز شود.

۳. حین رانندگی در جاده‌های پر دست‌انداز.

۴. حین رانندگی با سرعت زیاد.

۵. حین باز بودن پنجره‌ها.

۶. حین قرار داشتن دریچه‌های هوا به سمت میکروفون.

۷. هنگامی که صدای فن ایرکاندیشن زیاد باشد.

■ استفاده از هدست به عنوان بلوتوث موسیقی

این سیستم صوتی A2DP (پروفایل توزیع صدای پیشرفته) و AVRCP (پروفایل کنترل از راه دور صوتی تصویری) را پشتیبانی می‌کند.

هر دو پروفایل گوش دادن به موسیقی MP3 از طریق تلفن همراه دارای بلوتوث هماهنگ شده را پشتیبانی می‌کند.

برای پخش موسیقی MP3 از تلفن همراه بلوتوث، فایل‌های موسیقی روی تلفن همراه خود را براساس کتابچه راهنمای تلفن همراه پخش کرده

و دکمه **AUX** روی سیستم صوتی را فشار دهید تا "MP3 Play" بر روی صفحه LCD پدیدار شود. حین پخش موسیقی از طریق تلفن همراه

مجهز به بلوتوث، سیستم صوتی هدست پیغام "MP3 MODE" را نمایش می‌دهد.

توجه :

- نه تنها فایل‌های MP3، که تمام آهنگ فایل‌های صوتی که تلفن همراه پشتیبانی می‌کند، قابل شنیدن توسط سیستم صوتی می‌باشند.

- تلفن‌های همراه دارای بلوتوث می‌بایست عملکردهای A2DP و AVRCP را پشتیبانی نمایند.

- برخی تلفن‌های همراه دارای بلوتوث با پشتیبانی از A2DP و AVRCP در اقدام اول موسیقی را از هدست پخش نمی‌کنند، لطفاً به نحو ذیل عمل کنید :

Menu → File manager → Music → Option → Play via Bluetooth

- لطفاً برای اطلاع از جزئیات بیشتر کتابچه راهنمای تلفن همراه خود را مطالعه نمایید.

برای توقف نمودن موسیقی، از طریق تلفن همراه موسیقی را متوقف نموده و سپس حالت سیستم صوتی را به حالت دیگری به جز "MP3 play" تغییر دهید (به طور مثال FM، AM، CD و غیره).

پخش کننده CD : AM110TAE (اروپایی)



* در صورتی که سیستم، از عملکرد بلوتوث پشتیبانی نکند، لوگوی بلوتوث Bluetooth وجود نخواهد داشت.



استفاده از رادیو ، کلیدهای کنترل تنظیمات و ولوم سیستم صوتی

1. دکمه FM

با هر بار فشار دادن دکمه **FM** سیستم به حالت FM تغییر وضعیت داده و بین حالت‌های FM1 و FMA تغییر می‌کند.

• FM/AM : FM1 ← FM2 ← FMA ← FM1 ...

2. دکمه AM

فشار دادن دکمه **AM** یکی از موج‌های [AM] را انتخاب می‌کند. حالت AM در صفحه نمایش LCD، پدیدار می‌شود.

• AM : AM1 ← AM2 ← AM1 ...

3. دکمه TA

کانالهای TA (اطلاعات ترافیکی) در حالت FM، CD، AUX به طور اتوماتیک دریافت اطلاعات ترافیکی RDS را فعال یا غیر فعال می‌کند.

4. دکمه [Power] و کلید [Left Arrow]

• **دکمه [Power]** : در صورت روشن بودن سیستم صوتی یا روشن کردن تجهیزات جانبی ACC، سیستم صوتی را روشن یا خاموش می‌کند.

• **کلید [Left Arrow]** : در صورتی که کلید در جهت / خلاف جهت عقربه‌های ساعت چرخانده شود، بلندی صدا افزایش / کاهش می‌یابد.

• **کلید [Left Arrow]** : بسته به مدل، در صورتی که سوئیچ خودرو در وضعیت روشن ON یا تجهیزات جانبی ACC قرار نداشته باشد، پیغام " "Buttery Discharge" خالی می‌شود" به مدت ۱۰ ثانیه بر روی صفحه نمایش LCD به نمایش درآمده و پس از گذشت ساعت عملکرد سیستم صوتی به طور اتوماتیک خاموش می‌شود.

5. دکمه SEEK

• **دکمه SEEK [Down Arrow]** : در صورت فشار دکمه **SEEK TRACK** کانس تا یافتن ایستگاه قبلی به طور اتوماتیک کاهش می‌یابد.

• **دکمه SEEK [Up Arrow]** : در صورت فشار دکمه **SEEK TRACK** ، فرکانس تا یافتن ایستگاه بعدی به طور اتوماتیک افزایش می‌یابد.

6. ایستگاه‌های از پیش ذخیره شده

• برای پخش ایستگاه ذخیره شده در هر کدام از دکمه‌های **1** تا **6** دکمه مورد نظر را کمتر از ۰/۸ ثانیه فشار دهید.

• برای ذخیره کانال حاضر در هر یک از دکمه‌های **1** تا **6** ، دکمه مورد نظر را بیش از ۰/۸ ثانیه فشار دهید، صدای بیپ شنیده می‌شود.





• با فشار دکمه **PTY FOLDER** ، حین جستجوی PTY در انتخاب نوع برنامه RDS، حرکت میکند.

10. دکمه **DARK**

فشار دکمه **DARK** صفحه نمایش LCD و نور پس زمینه را روشن / خاموش میکند.

11. دکمه **SETUP**

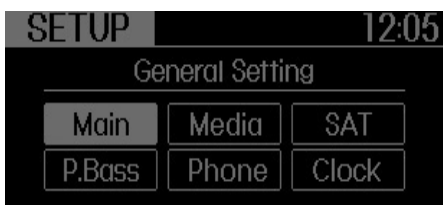

این دکمه را برای ورود به حالت **SETUP** فشار دهید. در صورت عدم انجام عملکرد به مدت ۸ ثانیه، سیستم به حالت پخش قبلی باز می‌گردد. در حالت "SETUP" کلید **TUNE** را بچرخانید تا مکان نما بین موارد حرکت کند و برای انتخاب هر مورد کلید **TUNE** را فشار دهید.



8. دکمه **AST** (دکمه ذخیره اتوماتیک)

با فشار این دکمه، ایستگاههای رادیویی با فرکانس بالاتر به طور اتوماتیک انتخاب شده و در دکمه‌های از پیش ذخیره [1] تا [6] ذخیره شده و ایستگاه ذخیره شده، در دکمه ۱، پخش می‌شود. در صورت عدم ذخیره ایستگاه، ایستگاه قبلی پخش می‌شود. • در برخی مدلها، ذخیره ایستگاه فقط در دکمه‌های [1] تا [6]، فقط در موج **FMA** یا **AMA** امکان پذیر است.

9. دکمه **PTY**

• با فشار دکمه **PTY FOLDER** ، حین جستجوی PTY در انتخاب نوع برنامه RDS، حرکت می‌کند.



5. دکمه **SCAN**

• در صورت فشار دکمه، تمام ایستگاههای رادیویی به سمت بالا اسکن می‌شوند. • عملکرد اسکن وارد هر ایستگاه رادیویی شده، از ایستگاه حاضر شروع کرده، هر ایستگاه را ۵ ثانیه پخش می‌کند. • فشار مجدد دکمه **SCAN** ، عملکرد اسکن را متوقف نموده و ایستگاه انتخابی حاضر را پخش می‌کند.

- AF (نوی AF از طریق منوی RDS در دسترس قرار میگیرد).
- انتخاب عملکرد AF (فرکانس متناوب) را فعال یا غیر فعال نمایید.



- TA VOL (منوی TA VOL از طریق منوی RDS در دسترس قرار میگیرد).
- میزان بلندی صدای اطلاعات ترافیکی را براساس سطح صدای عادی تنظیم نمایید.



- MEDIA صفحه نمایش پیش فرض اطلاعات پخش MP3 را انتخاب نمایید. می توان "Folder/ File" یا "Title" Artist/ را انتخاب نمود.



- RDS (در صورت موجود بودن) حاوی اخبار Region / AF/ News ناحیه / vol TA بلندی صدای اطلاعات ترافیکی می باشد.



- NEWS (منوی News از طریق منوی RDS در دسترس قرار میگیرد).
- دریافت اخبار NEWS را فعال یا غیر فعال نمایید.



- MAIN برای ورود به Scroll یا SDVC، این گزینه را انتخاب نمایید.

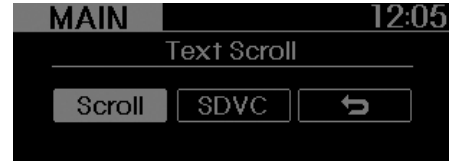

- Scroll نمایش مداوم کاراکترهای بلند نام فایل را فعال (On) نموده یا یک بار نمایش را فعال نمایید. (Off)

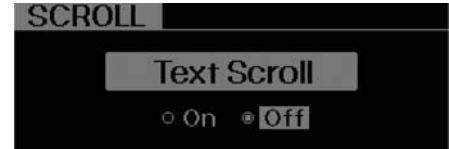

- SDVC (کنترل بلندی صدا براساس سرعت) برای فعال یا غیر فعال کردن SDVC این گزینه را انتخاب نمایید. در حالت روشن، به طور اتوماتیک سطح بلندی صدا براساس سرعت خودرو تنظیم میشود.



• P.BASS

این عملکرد تاثیر صدای واقعی را ایجاد نموده و امکان تنظیم سطح بمی صدا را فراهم می‌آورد.
 خاموش OFF ← کم LOW ← میانه Mid ← بلند High ← خاموش OFF ...

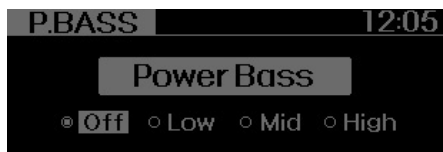

* AM پشتیبانی نمیشود.

• Auto

برای ورود به منوی Auto در منوی ساعت RDS، این گزینه را انتخاب نمایید.

• Time

برای ورود به تنظیمات زمان این گزینه را انتخاب نمایید. ساعت را تنظیم کرده، دکمه **ENTER** را فشار دهید. دقیقه را تنظیم کرده و دکمه **ENTER** را فشار دهید تا تنظیمات کامل شده از حالت تنظیم زمان خارج شوید.
 حین خاموش بودن، دکمه **SETUP** را به مدت ۸ ثانیه فشار دهید. بلافاصله می‌توان زمان را تنظیم نمود.

• PHONE (در صورت موجود بودن)

برای ورود به حالت تنظیمات تلفن، این گزینه را انتخاب نمایید. برای اطلاع از جزئیات بیشتر "مبحث عملکرد بلوتوث" را مطالعه نمایید.



* در صورت عدم پشتیبانی سیستم صوتی از عملکرد بلوتوث، منوی "PHONE" در دسترس نمی‌باشد.

• REGION (منوی REGION از طریق منوی RDS در دسترس قرار می‌گیرد).

نمایش کد منطقه را پس از پرش AF فعال ON یا غیر فعال OFF نمایید. در صورت انتخاب حالت AUTO، شرایط پرش AF به طور اتوماتیک براساس حالت دریافت PI مشخص می‌شود.



• CLOCK

برای ورود به حالت تنظیمات ساعت، این گزینه را انتخاب نمایید (۲۴/۱۲ ساعته، اتوماتیک، زمان).



• 12/24 Hr

برای ورود به منوی فرمت زمان، این گزینه را انتخاب نمایید.

- کنترل صدای میانی "MIDDLE" برای افزایش صدای میانی، کلید را در جهت عقربه‌های ساعت و برای کاهش صدای میانی، کلید را در خلاف جهت عقربه‌های ساعت بچرخانید.

- کنترل تعادل بین بلندگوهای جلو و عقب "FADER" برای تایید روی صدای بلندگوهای عقب، کلید را در جهت عقربه‌های ساعت بچرخانید (صدای بلندگوهای جلو، ضعیف می‌شود) و برای تایید روی صدای بلندگوهای جلو، کلید را در خلاف جهت عقربه‌های ساعت بچرخانید (صدای بلندگوهای عقب، ضعیف می‌شود).

- کنترل تعادل بین بلندگوهای چپ و راست "BALANCE" برای تایید روی صدای بلندگوهای راست، کلید را در جهت عقربه‌های ساعت بچرخانید (صدای بلندگوهای چپ، ضعیف می‌شود). برای تایید روی صدای بلندگوهای چپ، کلید را در خلاف جهت عقربه‌های ساعت بچرخانید (صدای بلندگوی راست، ضعیف می‌شود).



12. کلید و

کلید را در جهت یا خلاف جهت عقربه‌های ساعت بچرخانید تا فرکانس حاضر افزایش یا کاهش پیدا کند. فشار دکمه حالت نمایشی را از BASS بمی به DLE-MID میانه، TREBLE زیر، FADER تعادل بین بلندگوهای جلو و عقب و BALANCE TUNE تعادل بین بلندگوهای چپ و راست، تغییر می‌دهد. حالت انتخابی در صفحه نمایش داده می‌شود. پس از انتخاب هر حالت، کلید کنترل صوتی را در جهت یا خلاف جهت عقربه‌های ساعت بچرخانید.

- کنترل صدای بم "BASS" برای افزایش صدای بم، کلید را در جهت عقربه‌های ساعت و برای کاهش صدای بم، کلید را در خلاف جهت عقربه‌های ساعت بچرخانید.

۱

۲

۳

۴

۵

۶

۷

۸

۹

- FLD RPT (قط 3WMA/MP) : فقط فایل‌های درون یک فولدر به طور مرتب تکرار میشوند.



5. دکمه

- دکمه **SEEK TRACK** را کمتر از ۰/۸ ثانیه فشار دهید تا حین پخش CD خارج شود.
- این دکمه حین خاموش بودن موتور، فعال می‌باشد.

6. شکاف بارگذاری CD

- لطفاً CD را به نحوی که سمت برجسبدار آن رو به بالا باشد و آرام به داخل فشار دهید.
- سیستم صوتی به طور اتوماتیک به وضعیت CD رفته و پخش CD آغاز میشود. در صورت خاموش شدن سیستم صوتی یا قرار دادن CD، سیستم صوتی به طور اتوماتیک روشن می‌شود.
- این سیستم صوتی فقط CDهای ۱۲cm، CD DA یا MP3 را تشخیص می‌دهد.
- در صورت بارگذاری CD UDF data یا non CD (به طور مثال DVD) پیغام "Reading Error" به نمایش درآمده و CD خارج می‌شود.



هشدار

حین روشن بودن نشانگر CD، CD را وارد نکنید.

- برای پخش آهنگ حاضر با سرعت بالا در جهت معکوس، دکمه **SEEK TRACK** را ۰/۸ ثانیه یا بیشتر فشار دهید.
- برای پخش آهنگ بعدی، دکمه **SEEK TRACK** را کمتر از ۰/۸ ثانیه فشار دهید.
- برای پخش آهنگ حاضر با سرعت بالا رو به جلو، دکمه **SEEK TRACK** را ۰/۸ ثانیه یا بیشتر فشار دهید.

3. دکمه 1 (پخش تصادفی)

- برای فعال کردن "RDM" دکمه را کمتر از ۰/۸ ثانیه و برای فعال کردن "ALL RDM" دکمه را بیش از ۰/۸ ثانیه فشار دهید.
- "RDM": فقط فایل‌ها/آهنگ‌های درون فولدر/CD را به ترتیب تصادفی پخش می‌کند.
- "ALL RDM" (فقط WMA/MP3): کل فایل‌های درون CD را به ترتیب تصادفی پخش می‌کند.

4. دکمه 2 (تکرار)

- برای فعال کردن "RPT" دکمه را کمتر از ۰/۸ ثانیه و برای فعال کردن "FLD RPT" دکمه را بیشتر از ۰/۸ ثانیه فشار دهید.
- RPT : فقط یک آهنگ (فایل) به طور مرتب تکرار می‌شود.



استفاده از پخش کننده CD

1. دکمه MEDIA

- در صورت بارگذاری CD، سیستم به وضعیت پخش CD تغییر می‌کند. در صورت عدم بارگذاری CD، پیغام "NO Media" به مدت ۳ ثانیه به نمایش درآمده و سیستم به حالت پخش قبلی باز می‌گردد.

2. دکمه TRACK

- برای پخش آهنگ حاضر از ابتدا دکمه **SEEK TRACK** را کمتر از ۰/۸ ثانیه فشار دهید.
- برای پخش آهنگ قبلی دکمه **SEEK TRACK** را کمتر از ۰/۸ ثانیه فشار داده و ظرف یک ثانیه دوباره فشار دهید.

توجه :

ترتیب پخش فایلها (فولدرها):

۱. ترتیب پخش آهنگها: ① تا ⑭ به ترتیب.

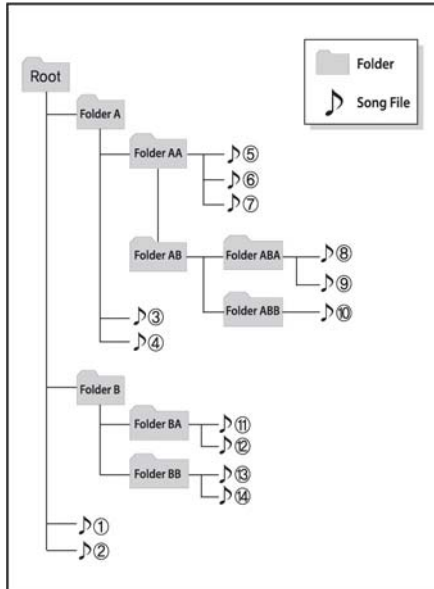

9. دکمه و کلید **ENTER**

- برای نمایش آهنگ بعد از آهنگ حاضر، کلید را در جهت عقربه‌های ساعت بچرخانید. برای نمایش آهنگهای قبلی از آهنگ حاضر، کلید را در خلاف جهت عقربه‌های ساعت بچرخانید. برای پخش آهنگ نمایشی، کلید را فشار دهید.
- فشار کلید بدون چرخاندن، وارد حالت کنترل صوتی می‌شود.

10. دکمه **FOLDER**

- دکمه **PTY FOLDER** را فشار دهید تا فولدر زیرین فولدر حاضر به نمایش در آمده و اولین آهنگ درون فولدر نمایش داده شود.
- کلید را فشار دهید تا به فولدر نمایشی حرکت کنید. اولین آهنگ درون فولدر، پخش می‌شود.
- دکمه **PTY FOLDER** را فشار دهید تا به فولدر بالایی فولدر حاضر حرکت کرده، اولین آهنگ درون فولدر نمایش داده شود.
- کلید را فشار دهید تا به فولدر نمایشی حرکت کنید.



۷. دکمه **SCAN**

۱۰ ثانیه اول تمام آهنگهای درون CD، پخش می‌شود. برای لغو عملکرد اسکن، دکمه را مجدداً فشار دهید.

8. دکمه **INFO**

- اطلاعات آهنگ حاضر را نمایش می‌دهد.
- CD صوتی: نام CD / هنرمند، نام آهنگ / هنرمند، آهنگ کلی.
- MP3 CD : نام فایل، عنوان، هنرمند، آلبوم، فولدر، فایل کلید (در صورت عدم وجود اطلاعات بر روی CD یا فایل، اطلاعاتی به نمایش در نمی‌آید).



۲. ترتیب پخش فولدر

* در صورتی که فایل آهنگی در فولدر وجود نداشته باشد، فولدر به نمایش در نمی آید.

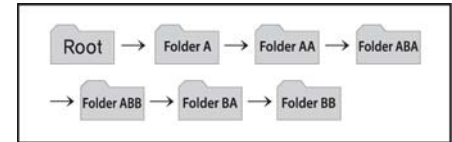

۱

۲

۳

۴

۵

۶

۷

۸

I

هشدار - استفاده از فلاش مموری



صوتی USB

- در هنگام استفاده از فلاش مموری صوتی USB، از وصل نمودن فلاش مموری قبل از استارت خودرو و وصل کردن آن بعد از استارت، اطمینان حاصل کنید.
- اگر در هنگام وصل بودن فلاش مموری USB صوتی، خودرو را استارت بزنید، ممکن است این عمل به فلاش مموری USB آسیب بزند. (فلاش مموری‌ها در برابر شوک الکتریکی بسیار حساس می‌باشند)
- اگر در هنگام وصل بودن فلاش مموری USB، خودرو را روشن یا خاموش کنید، ممکن است فلاش مموری صوتی خارجی کار نکند.
- دستگاه ممکن است فایل‌های MP3 یا WMA غیر اصلی را پخش نکند.
- (۱) دستگاه فقط فایل‌های MP3 دارای فشردگی بین ۸ تا ۳۲۰ کیلوبایت در ثانیه را می‌تواند پخش کند.
- (۲) دستگاه فقط فایل‌های موسیقی WMA دارای فشردگی بین ۸ تا ۳۲۰ کیلوبایت در ثانیه را می‌تواند پخش کند.
- در هنگام وصل و جدا کردن فلاش مموری صوتی USB، احتیاط لازم را در مورد الکتریسیته ساکن رعایت کنید.

- MP3های رمز شده قابل شناسایی توسط دستگاه صوتی نیستند.
- بسته به وضعیت فلاش مموری USB، فلاش مموری صوتی وصل شده ممکن است شناسایی نشود.
- هنگامی که نظم بایت / سکتور فورمت فلاش مموری صوتی USB، ۵۱۲ یا ۲۰۴۸ بایت نباشد، فلاش مموری صوتی قابل شناسایی نخواهد بود.
- فقط فلاش مموری صوتی USB فورمت شده بر اساس FAT با تعداد بیت ۳۲/۱۶/۱۲ قابل اجرا است.
- تجهیزات یا فلاش مموری صوتی بدون اتصال اگر اصلی (قانونی) باشد، احتمالاً شناسایی نشود.
- از عدم تماس ترمینال فلاش مموری صوتی با بدن یا اشیاء دیگر اطمینان حاصل کنید.
- اگر فلاش مموری USB را در زمانی کوتاه به طور مکرر قطع و وصل (سوار و پیاده) کنید، ممکن است به وسیله صوتی آسیب وارد شود.
- ممکن است در حین قطع و وصل کردن وسیله صوتی USB صدای غیرطبیعی به گوش برسد.

- اگر در حین پخش در حالت فلاش مموری صوتی USB، فلاش مموری صوتی را جدا کنید، فلاش مموری صوتی USB ممکن است آسیب دیده یا خراب شود. بنابراین زمانی که موتور خاموش است یا دستگاه در حالت پخش فلاش مموری صوتی USB قرار ندارد، وسیله صوتی خارجی را وصل کنید.
- بسته به نوع و ظرفیت وسیله صوتی خارجی USB یا نوع فایل‌های ذخیره شده در فلاش مموری صوتی USB، زمان لازم برای شناسایی فلاش مموری صوتی متفاوت است، اما این امر حاکی از عیب نیست و فقط باید صبر کنید.
- از فلاش مموری صوتی USB برای هیچ منظور دیگری به جز پخش فایل‌های موسیقی استفاده نکنید.
- پخش فایل‌های ویدئویی در USB پشتیبانی نمی‌شود.
- استفاده از تجهیزات جانبی فلاش مموری صوتی USB مانند شارژر یا گرم کنی که از I/F فلاش مموری صوتی USB استفاده می‌کند، ممکن است کیفیت عملکرد را پایین آورده یا به بروز مشکل منجر شود.
- اگر از وسایل جانبی نظیر هاب USB که جداگانه خریداری کرده‌اید استفاده کنید، ممکن است سیستم صوتی خودرو نتواند فلاش مموری صوتی را شناسایی کند. فلاش مموری صوتی USB را مستقیماً به ترمینال رسانه (سیستم صوتی) خودرو وصل کنید.

- اطلاعات موجود در فلش مموری USB ممکن است حین استفاده از AUDIO حذف شوند. تهیه فایل پشتیبان از فایل‌های موجود در فلش مموری توصیه می‌شود.
- به منظور جلوگیری از آسیب دیدن جک فلش مموری، استفاده از فلش مموری‌هایی که دارای جا سوئیچی و یا تجهیزات جانبی تلفن همراه هستند توصیه نمی‌گردد.
- لطفاً فقط از محصولات که از نوع وارد کردن (PLUG IN) بوده و در تصویر نشان داده شده استفاده نمایید.



- اگر فلش مموری USB شما پارتیشن‌های مجازی تقسیم شده است، فقط آهنگهای درون ریشه توسط سیستم صوتی خودروی شما شناسایی خواهند شد.
- تجهیزاتی نظیر اجرا کننده فایل MP3 (MP3 PLAYER)، تلفن همراه، دوربین دیجیتال توسط USB I/F احتمالاً قابل شناسایی نیستند.
- ممکن است شارژ USB در برخی تجهیزات همراه پشتیبانی نشود.
- * کابل افزایش طول خودرو برای اتصال iPad مورد نیاز می‌باشد.
- USB غیر استاندارد (دارای پوشش فلزی) احتمالاً قابل شناسایی نیستند.
- رم ریدر USB (مانند SD ، CF ، MICRO SD و غیره) و یا هاب‌های HDD خارجی احتمالاً قابل شناسایی نیستند.
- فایل‌های موسیقی دارای حفاظت DRM (حفاظت قانونی از فایل‌های دیجیتال) قابل شناسایی نیستند.



استفاده از فلش مموری صوتی USB

1. دکمه MEDIA

در صورت اتصال USB، برای پخش فایل‌های موجود در USB، سیستم از هر حالت دیگر به حالت USB تغییر می‌کند.
در صورتی که هیچ وسیله تجهیزات جانبی صوتی وصل نشده باشد، پیغام "NO Media" به مدت ۳ ثانیه به نمایش درآمده، سیستم به حالت پخش قبلی بازمی‌گردد.

2. دکمه TRACK

- برای پخش آهنگ حاضر از ابتدا، دکمه **SEEK TRACK** (پیکان رو به پایین) را کمتر از ۰/۸ ثانیه فشار دهید.
برای پخش آهنگ قبلی، دکمه را کمتر از ۰/۸ ثانیه فشار داده و ظرف مدت ۱ ثانیه مجدداً آن را فشار دهید.
- برای پخش آهنگ حاضر به سرعت در حالت معکوس دکمه را ۰/۸ ثانیه یا بیشتر فشار دهید.
- برای حرکت به آهنگ بعدی دکمه **SEEK TRACK** (پیکان رو به بالا) را کمتر از ۰/۸ ثانیه فشار دهید. برای پخش آهنگ حاضر به سرعت رو به جلو، دکمه را ۰/۸ ثانیه یا بیشتر فشار دهید. برای پخش آهنگ حاضر به سرعت رو به جلو، دکمه را ۰/۸ ثانیه یا بیشتر فشار دهید.

3. دکمه 1 (پخش تصادفی)

- برای پخش آهنگ‌های درون فولدر حاضر به ترتیب تصادفی دکمه را کمتر از ۰/۸ ثانیه فشار دهید.
- برای پخش کل آهنگ‌های درون USB، دکمه را ۰/۸ ثانیه یا بیشتر فشار دهید.
- برای لغو پخش تصادفی، دکمه را مجدداً فشار دهید.

4. دکمه 2 (تکرار)

- برای تکرار آهنگ حاضر، دکمه را کمتر از ۰/۸ ثانیه فشار دهید.
- برای تکرار تمام آهنگ‌های درون فولدر حاضر، دکمه را ۰/۸ ثانیه یا بیشتر فشار دهید.
- برای لغو تکرار، دکمه را مجدداً فشار دهید.



6. دکمه **FOLDER**

- برای حرکت به فولدر زیر شاخه فولدر حاضر و نمایش اولین آهنگ درون فولدر دکمه **PTY FOLDER** را فشار دهید.
- برای حرکت به فولدر نمایشی، دکمه **PTY FOLDER** را فشار دهید. اولین آهنگ درون فولدر پخش می‌شود.
- برای حرکت به فولدر بالایی فولدر حاضر و نمایش اولین آهنگ درون فولدر، دکمه **PTY FOLDER** را فشار دهید. برای حرکت به فولدر نمایشی، دکمه **PTY FOLDER** را فشار دهید.



7. کلید **ENTER** و دکمه **ENTER**

- برای نمایش آهنگ بعدی آهنگ در حال پخش دکمه را در جهت عقربه‌های ساعت بچرخانید، برای نمایش آهنگ قبلی، آهنگ در حال پخش، دکمه را در خلاف جهت عقربه‌های ساعت بچرخانید.
- برای پرش و پخش آهنگ انتخابی دکمه را فشار دهید.



5. دکمه **SCAN**

۱۰ ثانیه اول تمام آهنگ‌های درون فلش مموری USB را پخش می‌کند. برای لغو عملکرد اسکن، دکمه را مجدداً فشار دهید.

6. دکمه **INFO**

اطلاعات موجود در فایل در حالت پخش را به ترتیب ذیل نمایش می‌دهد:
نام فایل، عنوان، هنرمند، آلبوم، فولدر، فایل کلی، صفحه نمایش معمولی (در صورت عدم وجود اطلاعات هیچگونه اطلاعاتی به نمایش در نمی‌آید).

۱
۲
۳
۴
۵
۶
۷
۸
۹

*** یادآوری - استفاده از دستگاه iPod**

بعضی از مدل‌های دستگاه‌های iPod ممکن است از مقررات (پروتکل) تبادل اطلاعات تبعیت نکرده و فایل‌ها ممکن است قابل پخش نباشند مدل iPod های تابع پروتکل :

- iPod Mini

- iPod نسخه ۴ (تصویری) تا نسخه ۶ (کلاسیک)

- iPod Nano نسخه ۱ تا ۴

- iPod Touch نسخه ۱ تا ۲

• ترتیب جستجو یا پخش آهنگ‌های داخل دستگاه iPod می‌تواند با ترتیب جستجو در سیستم صوتی فرق داشته باشد.

• اگر iPod به دلیل بروز مشکل در آن از کار افتاد ؛ iPod را دوباره تنظیم کنید. (تنظیم دوباره : به دفترچه راهنمای iPod مراجعه کنید).

• ممکن است iPod با باتری ضعیف عملکرد عادی نداشته باشد.

• برخی مدل‌های iPod همانند iPhone را می‌توان از طریق بلوتوث به سیستم صوتی خودرو متصل نمود. سیستم باید دارای قابلیت بلوتوث بوده باشد (همانند هدفون‌های استریو مجهز به بلوتوث). سیستم صوتی می‌تواند آن را پخش کند، اما نمی‌تواند آن را کنترل نماید.



هشدارحین استفاده از دستگاه iPod

• برای فعال نمودن iPod توسط دکمه‌های سیستم صوتی ، به کابل برق اختصاصی کیا نیاز می‌باشد. کابل عرضه شده توسط اپل ممکن است باعث مشکل شود. از این کابل در خودرو کیا استفاده نکنید.

* کابل iPod کیا را می‌توان از عاملیت‌های مجاز کیا خریداری نمود.

• هنگام اتصال وسیله صوتی توسط کابل iPod، جک (فیش) را تا انتها به داخل فشار دهید تا مزاحمتی برای تبادل اطلاعات در سیستم صوتی ایجاد نکند.

• در هنگام تنظیم افکت های صدای iPod و سیستم صوتی، افکت‌های هر دو دستگاه یکدیگر را پوشش داده و بر هم تاثیر منفی می‌گذارند، لذا ممکن است کیفیت صدا را پایین آورده یا خراب کنند.

• در هنگام تنظیم بلندی صدای سیستم صوتی، عملکرد اکولایزر iPod را غیر فعال (خاموش) کنید. همچنین در هنگام استفاده از اکولایزر iPod، اکولایزر سیستم صوتی را خاموش کنید.

• در هنگام وصل بودن کابل iPod، سیستم حتی بدون وجود iPod می‌تواند به حالت AUX تغییر حالت دهد و در نتیجه می‌تواند باعث صدای مزاحم (پارازیت) شود. هنگامی که از iPod استفاده نمی‌کنید، کابل iPod را جدا کنید.

• در هنگام عدم استفاده از iPod با استفاده از سیستم صوتی خودرو، کابل iPod را از iPod جدا نمایید. در غیر این صورت iPod در حالت تجهیزات جانبی باقی مانده و ممکن است بعداً به درستی عمل نکند.



• حین اتصال iPod، از ترمینالهای USB/AUX استفاده کنید.

• حین جدا کردن iPod، هر دو ترمینال USB/AUX را جدا کنید.

• برای شارژ و عملکرد iPod، کابل اتصال iPod باید به هر دو ترمینال USB/AUX متصل شود.

2. دکمه TRACK

- برای پخش آهنگ حاضر از ابتدا، دکمه **SEEK TRACK** را کمتر از ۰/۸ ثانیه فشار دهید.
- برای پخش آهنگ قبلی، دکمه را کمتر از ۰/۸ ثانیه فشار داده و ظرف مدت ۱ ثانیه مجدداً آن را فشار دهید.
- برای پخش آهنگ حاضر به سرعت در حالت معکوس دکمه را ۰/۸ ثانیه یا بیشتر فشار دهید.
- برای حرکت به آهنگ بعدی دکمه **SEEK TRACK** را کمتر از ۰/۸ ثانیه فشار دهید.
- برای پخش آهنگ حاضر به سرعت رو به جلو، دکمه را ۰/۸ ثانیه یا بیشتر فشار دهید.

3. دکمه 1 (پخش تصادفی)

- برای پخش تصادفی تمام آهنگ‌های درون دسته‌بندی حاضر، دکمه را کمتر از ۰/۸ ثانیه فشار دهید (آهنگ تصادفی).
- برای پخش آلبوم‌های درون دسته‌بندی حاضر به ترتیب تصادفی، دکمه را ۰/۸ ثانیه یا بیشتر فشار دهید (آلبوم تصادفی).
- برای لغو عملکرد پخش تصادفی، دکمه را مجدداً فشار دهید.

4. دکمه 2 (تکرار)

آهنگ حاضر را تکرار می‌کند.



استفاده از iPod

* iPod علامت تجاری صنایع Apple می‌باشد.

1. دکمه MEDIA

در صورت اتصال iPod، سیستم جهت پخش آهنگ‌های ذخیره شده در iPod از تمام حالات پخش دیگر، به حالت پخش iPod تغییر وضعیت می‌دهد. در صورت عدم اتصال تجهیزات جانبی صوتی، پیام "NO Media" به مدت ۳ ثانیه به نمایش درآمده و سیستم به حالت پخش قبلی بازمی‌گردد.



5. دکمه **SCAN**

۱۰ ثانیه اول تمام آهنگهای درون فلش مموری USB را پخش می‌کند. برای لغو عملکرد اسکن، دکمه را مجدداً فشار دهید.

6. دکمه **INFO**

اطلاعات موجود در فایل در حالت پخش را به ترتیب ذیل نمایش می‌دهد:
نام فایل . عنوان . هنرمند . آلبوم . فولدر . فایل کلی .
صفحه نمایش معمولی (در صورت عدم وجود اطلاعات هیچگونه اطلاعاتی به نمایش در نمی‌آید).

7. دکمه **ENTER**

از دسته‌بندی در حال پخش حاضر در iPod به دسته‌بندی بالاتر حرکت می‌کند. برای حرکت (پخش) دسته‌بندی (آهنگ) نمایشی، کلید **ENTER** را فشار دهید. می‌توانید درون دسته‌بندی‌های پایین‌تر دسته‌بندی انتخابی را جستجو نمایید. ترتیب دسته‌بندی‌های iPod، به ترتیب لیست پخش، هنرمندان، آلبوم‌ها، سبک‌ها، آهنگ‌ها و آهنگ‌سازان می‌باشد.



7. دکمه **ENTER** و کلید **ENTER**

در صورت چرخاندن دکمه در جهت عقربه‌های ساعت آهنگها (دسته‌بندی‌های) بعد از آهنگ در حال پخش حاضر (دسته‌بندی در همان سطح) به نمایش درمی‌آید. همچنین در صورت چرخاندن دکمه در خلاف جهت عقربه‌های ساعت آهنگها (دسته‌بندی‌های) قبل از آهنگ در حال پخش حاضر (دسته‌بندی در همان سطح) به نمایش درمی‌آید.

در صورت تمایل به گوش دادن آهنگ نمایشی در دسته‌بندی آهنگ، دکمه را فشار دهید، سیستم آهنگها را رد کرده و آهنگ انتخابی پخش میشود. فشار دکمه حالت نمایشی را از BASS به MIDDLE، TREBLE، FADER و BALANCE TUNE تغییر می‌دهد. حالت انتخاب در صفحه نمایش داده می‌شود. پس از انتخاب هر حالت، کلید کنترل صوتی را در جهت یا خلاف جهت عقربه‌های ساعت بچرخانید.

- ۱
- ۲
- ۳
- ۴
- ۵
- ۶
- ۷
- ۸
- ۹

- تلفن همراه را در نزدیکی یا داخل اجسام فلزی قرار ندهید، در غیر این صورت اتصال بلوتوث سیستم قطع شده یا در خدمات ایستگاه‌های تلفن همراه تداخل ایجاد می‌شود.
- هنگامی که تلفن همراه از طریق بلوتوث متصل شده است، به دلیل عملکردهای اضافی مرتبط با بلوتوث، شارژ تلفن زودتر از معمول خالی می‌شود.
- برخی تلفن‌های همراه یا دیگر تجهیزات ممکن است منجر به تداخل، نویز یا عملکرد ناقص سیستم صوتی شوند. در این صورت، ممکن است جا به جایی محل قرارگیری تلفن همراه، مشکل را برطرف نماید.
- لطفاً نام تلفن همراه خود را به انگلیسی ذخیره کنید، در غیر این صورت، نام تلفن همراه شما به درستی نمایش داده نخواهد شد.

هشدار حین استفاده از تلفن





همراه دارای بلوتوث

- حین رانندگی از تلفن همراه استفاده نکرده یا تنظیمات بلوتوث را تغییر ندهید (به طور مثال عمل هماهنگ کردن).
- برخی تلفن‌های همراه دارای بلوتوث ممکن است توسط سیستم شناسایی نشده یا با سیستم سازگار نباشند.
- پیش از استفاده از عملکردهای مرتبط با بلوتوث در سیستم صوتی، دستورالعمل استفاده از بلوتوث در کتابچه راهنمای تلفن همراه خود را مطالعه نمایید.
- تلفن همراه باید با استفاده از عملکرد بلوتوث، با سیستم صوتی، هماهنگ شود.
- حین قرار داشتن تلفن همراه (داخل خودرو) و خارج از محدوده آنتن‌دهی (به طور مثال تونل، زیرزمین یا در مناطق کوهستانی و غیره) نمی‌توانید از عملکردهای هندزفری استفاده کنید.
- در صورتی که سیگنال‌های تلفن همراه ضعیف است یا صدای داخلی خودرو خیلی بلند است، ممکن است شنیدن صدای فرد آن طرف خط مشکل باشد.

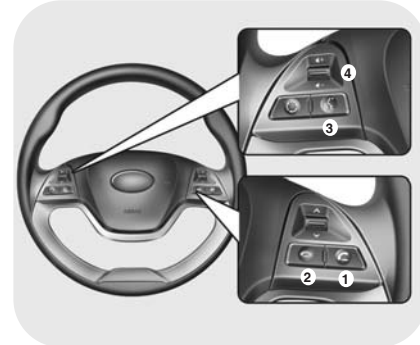
عملکرد تلفن با استفاده از بلوتوث Bluetooth (در صورت مجهز بودن)



1. دکمه  : تماس را وصل یا منتقل می‌کند.
2. دکمه  : تماس را رد یا متوقف می‌کند.
3. دکمه  : سیستم تشخیص صوت را فعال می‌کند.
4. دکمه **VOLUME** : میزان بلندی صدای بلندگوها را افزایش یا کاهش دهید.

بلوتوث® Bluetooth چیست؟

بلوتوث یک تکنولوژی بی سیم می باشد که در دستگاه های چندگانه با قدرت پایین، همانند هندزفری، هدست، فرستنده های کنترل از راه دور بی سیم و غیره امکان اتصال کوتاه را فراهم می آورد. برای اطلاع از جزئیات بیشتر مبحث بلوتوث را در وب سایت زیر مطالعه نمایید:

www.Bluetooth.com

■ مشخصات کلی

- این سیستم صوتی، هندزفری و هدست های مجهز به سیستم بلوتوث را پشتیبانی می کند.
- عملکرد هندزفری : امکان دریافت یا ایجاد تماس بی سیم از طریق شناسایی صوت.
- عملکرد هدست : پخش موسیقی از طریق تلفن همراه (که ویژگی A2DP را پشتیبانی می کند) به صورت بی سیم.
- موتور تشخیص صوت سیستم بلوتوث از زبان های زیر پشتیبانی می کند:

- فرانسه
- آلمانی
- انگلیسی
- اسپانیایی
- هلندی
- ایتالیایی
- دانمارکی
- روسی
- لهستانی
- سوئدی

* یادآوری

- پیش از استفاده بلوتوث، تلفن همراه باید با سیستم صوتی هماهنگ شده باشد.
- فقط یک تلفن همراه انتخابی می تواند همزمان با سیستم اتصال یابد.
- برخی تلفن ها با این سیستم هماهنگ نبوده و قابل اتصال نمی باشند.
- کلمه و لوگوی بلوتوث® Bluetooth، علائم تجاری ثبت شده متعلق به صنایع Bluetooth® SIG می باشد و هر گونه استفاده کیا از این مارک تحت لیسانس می باشد.
- برای استفاده از سیستم بلوتوث، تلفن همراه مجهز به بلوتوث مورد نیاز است.



- هر زمان با گفتن "help"، سیستم تمامی فرامین موجود را تکرار می‌کند.

■ درخت منو

- درخت منو عملکردهای تشخیص صوتی را شناسایی می‌کند.

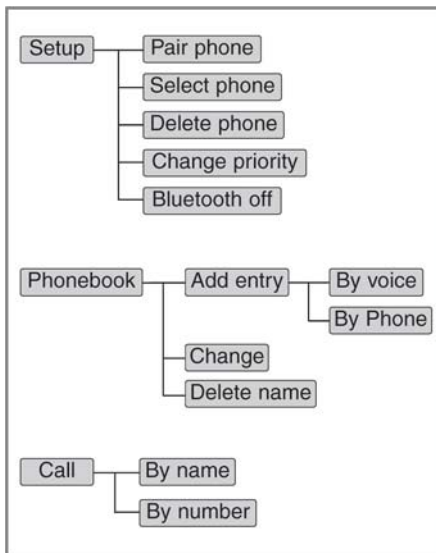

فعال کردن سیستم تشخیص صوت



سیستم تشخیص صوت در سیستم بلوتوث به روش‌های زیر فعال می‌شود:

- دکمه فعال‌سازی.
- سیستم تشخیص صوت، پس از فشار دکمه  و شنیده شدن صدای بیپ فعال می‌شود.
- شنیدن فعالانه.

سیستم تشخیص صوت برای مدت زمانی که سیستم تشخیص صوت پاسخ استفاده کننده را می‌خواهد فعال می‌شود.

- سیستم اعداد را به صورت منفرد از صفر تا نه شناسایی می‌کند، اما اعداد بزرگتر از ده شناسایی نمی‌شوند.

- در صورتی که فرمانی شناسایی نشود، سیستم پیام "Pardon" را داده یا صدای سیگنال ورودی از میکروفون شنیده نمی‌شود (عدم پاسخ).

- سیستم در موارد زیر حالت تشخیص صوتی را غیر فعال می‌کند: زمانی که دکمه  فشار داده شود و Cancel به همراه صدای بیپ گفته شود. زمانی که تماس گرفته نمی‌شود و دکمه  فشرده می‌شود. زمانی که فرمان ۳ بار متوالی شناسایی نشود.

■ تنظیمات زبان بلوتوث®

می‌توان زبان سیستم را با انجام مراحل زیر تغییر داد:

۱. سیستم صوتی را با بلندی صدا در سطح قابل شنیدن، روشن نمایید.
۲. دکمه  روی غربیک فرمان را فشار داده و نگهدارید تا صفحه نمایش پیغام "Please Wait" را نمایش دهد.

- سیستم بلوتوث با زبان انتخابی حاضر جواب می‌دهد که می‌توان به زبان بعدی تغییر داد.

- زبان‌های سیستم به‌نحویز تغییر می‌کند:
فرانسوی / آلمانی / انگلیسی بریتانیایی / اسپانیایی / هلندی / ایتالیایی / دانمارکی / روسی / لهستانی / سوئدی.

- ۳. پس از کامل شدن، سیستم صوتی به حالت نمایش عادی باز می‌گردد.

- ۴. مراحل ۲ و ۳ را برای انتخاب زبان بعدی تکرار نمایید.

توجه:

پس از تغییر زبان، باید مجدداً تلفن همراه را هماهنگ نمود.

- از قرار دادن انگشتان بر روی دکمه  خودداری نمایید، چرا که زبان به‌طور تصادفی عوض می‌شود.

۲) با چرخاندن کلید TUNE، گزینه "PHONE" را انتخاب کرده و سپس کلید را فشار دهید.

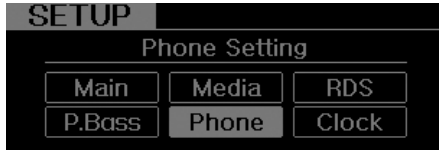

۳) گزینه مورد نظر را با چرخاندن کلید TUNE انتخاب کرده و سپس کلید را فشار دهید.



• هماهنگ سازی تلفن

پیش از استفاده از عملکرد بلوتوث، تلفن باید با سیستم صوتی هماهنگ شود. حداکثر ۵ تلفن را می توان با سیستم صوتی هماهنگ نمود.

توجه :

عملکرد هماهنگ سازی تلفن ها براساس مدل تلفن ها متفاوت است. پیش از اقدام به هماهنگ سازی، کتابچه راهنمای تلفن را مطالعه نمایید.

<تشخیص صوتی>

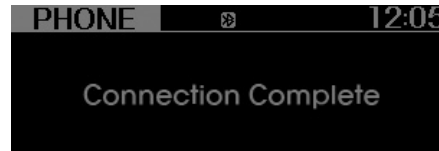

حین اتصال تماس، آیکن بلوتوث در سمت بالایی صفحه نمایش سیستم صوتی به نمایش در می آید.

■ تنظیم تلفن

تمامی عملکردهای مرتبط با بلوتوث را می توان با فرمان صوتی یا عملکرد دستی فعال نمود.

- با فرمان صوتی :

دکمه روی غربلیک فرمان را فشار دهید تا سیستم تشخیص صوت فعال شود.

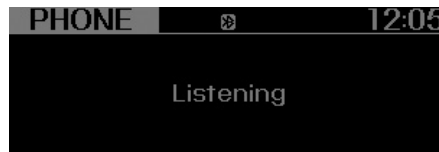

- با عملکرد دستی :

۱) دکمه "SET UP" را فشار دهید تا وارد منوی SET UP شوید.

■ نکات عملکردی صوت

برای بهترین عملکرد سیستم تشخیص صوت، به موارد زیر توجه نمایید :

- داخل خودرو را ساکت نگهدارید. پنجره ها را ببندید تا صداهای اطراف (صدای ترافیک، لرزش و غیره) که بر تشخیص صحیح تاثیر منفی می گذارند، کمتر شوند.
- پس از شنیدن صدای بیپ، ظرف مدت ۵ ثانیه فرمان بدهید. در غیر این صورت فرمان به درستی تشخیص داده نمی شود.
- با صدای طبیعی بدون توقف بین لغات، صحبت کنید.

■ نمایش اطلاعات

>تماس فعال<

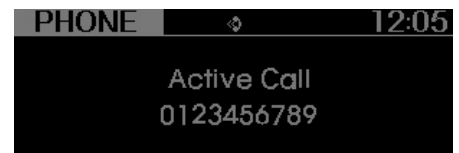
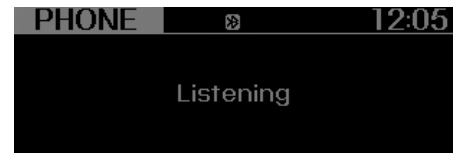

توجه :

پس از کامل شدن هماهنگ سازی تلفن، نیازی به هماهنگ کردن مجدد تلفن نمی‌باشد، مگر این که تلفن به طور دستی از سیستم صوتی با توجه به "مبحث حذف تلفن" حذف شود یا اطلاعات خودرو از روی تلفن حذف شود.

۱. دکمه  را فشار دهید.

۲. بگویید "Set up"

- سیستم با فرامین موجود پاسخ می‌دهد.

- برای رد کردن اطلاعات، مجدداً دکمه  را فشار دهید تا صدای بیپ شنیده شود.

۳. بگویید "Pair Phone"

۴. به مرحله بعد بروید.

۵. نام تلفن خود را بگویید.

- نام تلفن خود را به نحوی بگویید که منحصر تلفن خود باشد.

- نام کامل را به عنوان برچسب صوتی استفاده نمایید.

- از نام کوتاه یا نام مشابه فرامین صوتی استفاده نکنید.

۶. سیستم بلوتوث نام را تکرار می‌کند.

۷. برای تایید بگویید "Yes"

۸. سیستم صوتی "Searching--- PassKey :00 00" را

نمایش می‌دهد و از شما می‌خواهد تا عملکرد هماهنگ سازی را از تلفن خود ادامه دهید.

۹. در تلفن خود، سیستم‌های بلوتوث را جستجو

نمایید. تلفن شما باید [نام مدل خودرو] را روی لیست وسایل بلوتوث خود نمایش دهد. سپس اقدام به هماهنگ سازی نمایید.

۱۰. پس از تکمیل هماهنگ سازی، تلفن شما انتقال اطلاعات لیست تلفن / تماس‌ها را به سیستم صوتی آغاز می‌کند.

- این فرایند ممکن است چند دقیقه تا ۱۰ دقیقه بسته به مدل تلفن همراه و حجم اطلاعات زمان برد.

۱۱. عملکرد دستی :

- در منوی "PHONE"، گزینه "PAIR" را انتخاب

نموده، سپس از مرحله ۱۵ ادامه دهید.



توجه :

• تا نمایش پیغام "Transfer Complete" سیستم

بلوتوث هندزفری به طور کامل عمل نخواهد کرد.

• بسته به تلفن و مدل آن، ممکن است اطلاعات

دفترچه تلفن به سیستم صوتی منتقل نشود.

۱

۲

۳

۴

۵

۶

۷

۸

۹

• اتصال به تلفن همراه

پس از فعال شدن سیستم بلوتوث، تلفن همراهی که بار آخر استفاده شده، به طور اتوماتیک انتخاب و متصل می‌شود.
در صورتی که تمایل به اتصال تلفنی متفاوت دارید، می‌توان از طریق منوی "Select Phone"، تلفن همراه متفاوتی را انتخاب نمایید.
فقط یک تلفن انتخابی را می‌توان همزمان به سیستم هندزفری متصل نمود.

۱. دکمه  را فشار دهید.

۲. بگویید "Set up"

۳. پس از آن بگویید "Select Phone"

۴. سیستم نام تمامی تلفن‌ها را فهرست می‌کند.

۵. نام یا شماره تلفن مورد نظر درون فهرست را بگویید.

۶. برای تایید بگویید "Yes"

۷. عملکرد دستی :

۸. گزینه "SELECT" را از منوی "PHONE" و سپس نام تلفن مورد نظر را انتخاب کنید.



• حذف یک تلفن همراه

تلفن همراه هماهنگ شده را می‌توان حذف نمود.
- پس از حذف یک تلفن همراه، تمام اطلاعات مرتبط با آن تلفن همراه نیز حذف می‌شوند (شامل دفترچه تلفن).
- در صورتی که مجدداً می‌خواهید از تلفن همراه حذف شده با سیستم صوتی استفاده نمایید، باید مجدداً هماهنگ شدن را انجام دهید.

۱. دکمه  را فشار دهید.

۲. بگویید "Set up"

۳. پس از آن بگویید "Delete Phone"

۴. سیستم نام تمامی تلفن‌ها را فهرست می‌کند.

۵. نام یا شماره تلفن مورد نظر درون فهرست را بگویید.

۶. برای تایید بگویید "Yes"

۷. عملکرد دستی :

۸. از منوی "PHONE" گزینه "DELETE" را انتخاب نمایید. سپس نام تلفن مورد نظر را انتخاب کنید.



• تغییر اولویت

هنگامی که تلفن‌های همراه زیادی به سیستم صوتی متصل شده باشند، سیستم به ترتیب زیر اقدام به فعال کردن سیستم بلوتوث می‌نماید :
۱) تلفن با " اولویت " بیشتر را انتخاب می‌کند ؛
۲) تلفنی که دفعه قبل متصل شده را انتخاب می‌کند ؛
۳) ارتباط اتوماتیک را غیر فعال می‌کند .

۱. دکمه  را فشار دهید.

۲. بگویید "Set up"

۳. پس از آن بگویید "Change Priority"

۴. سیستم نام تمامی تلفن‌ها را فهرست می‌کند.

۵. نام یا شماره تلفن مورد نظر درون فهرست را بگویید.

۶. برای تایید بگویید "Yes"

۷. عملکرد دستی :

۸. از منوی "PHONE"، گزینه "PRIORITY" و سپس نام تلفن مورد نظر را انتخاب نمایید.



■ دفترچه تلفن (داخل خودرو)

- وارد کردن شماره جدید
- شماره تلفن‌ها و برچسب‌های صوتی را می‌توان ثبت کرد. شماره تلفن وارد شده را نیز می‌توان منتقل کرد.
- افزودن نام جدید با صوت
- ۱. دکمه  را فشار دهید.
- ۲. بگویید "Phone book"
- سیستم با تمام فرامین موجود پاسخ می‌دهد.
- برای رد کردن اطلاعات موجود، دکمه  را مجدداً فشار دهید تا صدای بیپ شنیده شود.
- ۳. پس از آن بگویید "Add Entry"
- ۴. بگویید "By Voice"
- ۵. نام مورد نظر را بگویید.
- ۶. برای تایید بگویید "Yes"
- ۷. شماره تلفن را بگویید.
- ۸. پس از کامل شدن شماره بگویید "Store"
- ۹. نوع شماره تلفن "Home" خانه، "Work" محل کار، "Mobile" تلفن همراه، دیگر موارد "Other" یا "Default" پیش فرض را بگویید.
- ۱۰. برای کامل شدن ورود بگویید "Yes"
- ۱۱. برای ذخیره کردن مکان‌های دیگر به این شماره، بگویید "Yes" یا برای اتمام عملکرد بگویید "Cancel"

- روشن / خاموش کردن سیستم بلوتوث
- با استفاده از این منو، می‌توان سیستم بلوتوث را فعال (ON) یا غیر فعال (OFF) نمود.
- در صورت غیر فعال شدن بلوتوث، تمام دستورات مرتبط با سیستم بلوتوث بدون توجه به تمایل به روشن کردن یا نکردن سیستم بلوتوث نمایش داده می‌شود.
- ۱. دکمه  را فشار دهید.
- ۲. بگویید "Set up"
- ۳. پس از آن بگویید "Bluetooth Off"
- ۴. برای تایید بگویید "Yes"
- ۵. عملکرد دستی:

- از منوی "PHONE" گزینه "BT OFF" را انتخاب نمایید و برای تایید بگویید "Yes"

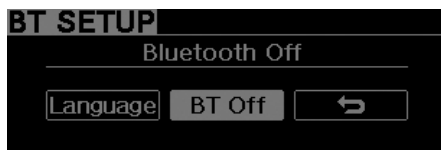

- ۲. تنظیم زبان بلوتوث، در منوی "PHONE"، گزینه "BT Voice Recognition Language" را انتخاب نمایید. با چرخاندن کلید TUNE، زبان مورد نظر را انتخاب نموده و سپس برای تایید کلید را فشار دهید.
- زبان‌های مورد پشتیبانی:
 - فرانسوی / آلمانی / انگلیسی بریتانیایی / اسپانیایی / هلندی / ایتالیایی / دانمارکی / روسی / لهستانی / سوئدی.

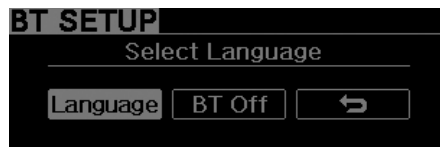

توجه:

- پس از تغییر زبان، باید دوباره تلفن همراه را با سیستم صوتی هماهنگی نمایید.
- از قرار دادن انگشت بر روی کلید صحبت خودداری نمایید، چرا که ممکن است زبان به طور ناگهانی تغییر کند.

* یادآوری

- سیستم قادر به شناسایی اعداد منفرد از صفر تا ۹ می‌باشد. عدد ۱۰ یا اعداد بزرگتر شناسایی نمی‌شوند.
- اعداد را می‌توان به صورت منفرد یا به صورت گروهی ذخیره نمود.
- برای سرعت بخشیدن به وارد کردن توصیه می‌شود. اعداد را به صورت گروهی و زنجیروار وارد نمایید.
- توصیه می‌شود اعداد به طور متناوب در گروه‌ها برای تماس وارد شوند به طور مثال :
995 /734 /0000
- صفحه نمایش به هر عملکرد به نحو زیر پاسخ می‌دهد :
به طور مثال ورودی :
۱. بگویید : " Nine, nine, five"
صفحه نمایش : "995"
۲. دوباره بگویید : "Seven , Three , Four"
صفحه نمایش : "995 734"

• وارد کردن نام با تلفن

۱. دکمه  را فشار دهید.
۲. بگویید " Phone Book "
۳. پس از آن بگویید " Add Entry "
۴. بگویید " By Phone "
۵. برای تایید بگویید " Yes "
۶. انتقال اطلاعات / لیست تماس‌ها از طریق تلفن به سیستم صوتی شروع می‌شود.
این عملکرد بسته به مدل تلفن همراه، چند تا ۱۰ دقیقه طول می‌کشد.
۷. تا نمایش پیغام " Transfer Complete " بر روی صفحه نمایش سیستم صوتی منتظر بمانید.

• تغییر نام

نام ثبت شده را می‌توان تغییر داد.

۱. دکمه  را فشار دهید.
۲. بگویید " Phone Book "
۳. پس از آن بگویید " Change Name "
۴. نام مورد نظر را بگویید (برچسب صوتی).
۵. برای تایید بگویید " Yes "
۶. نام جدید مورد نظر را بگویید.

• حذف نام

- نام ثبت شده را می‌توان حذف نمود.
۱. دکمه  را فشار دهید.
 ۲. بگویید " Phone Book "
 ۳. پس از آن بگویید " Delete Name "
 ۴. نام مورد نظر را بگویید (برچسب صوتی).
 ۵. برای تایید بگویید " Yes "

■ تماس گرفتن

• با استفاده از نام

می‌توان با گفتن نام ثبت شده در سیستم صوتی، تماس گرفت.

۱. دکمه  را فشار دهید.
۲. بگویید " Call "
۳. پس از آن بگویید " Name "
۴. نام مورد نظر را بگویید (برچسب صوتی).
۵. محل مورد نظر را بگویید (نوع تلفن). فقط محل‌های ذخیره شده را می‌توان استفاده کرد.
۶. برای تایید و برقراری تماس بگویید " Yes "

* نکته

برای هر عملکردی یک میانبر وجود دارد.

۱. بگویید " Call Name "
۲. بگویید . " Call <John> "
۳. بگویید " Call < John> at < Home> "

• تماس با استفاده از شماره

می‌توان با گرفتن شماره تماس برقرار کرد. سیستم اعداد منفرد از صفر تا نه را شناسایی می‌کند.

۱. دکمه  را فشار دهید.

۲. بگویید "Call"

۳. پس از آن بگویید "Number"

۴. شماره تلفن مورد نظر را بگویید.

۵. پس از تکمیل شماره برای برقراری تماس بگویید "Dial"

* نکته

برای هر کدام از عملکردها، یک میانبر وجود دارد :

۱. بگویید "Dial Number"

۲. بگویید «عدد» "Dial."

■ دریافت تماس تلفنی

چین دریافت تماس تلفنی، صدای زنگ از بلندگوها شنیده شده و سیستم صوتی به وضعیت تلفن تغییر می‌کند. چین دریافت تماس تلفنی پیغام "Incoming Call" و شماره تلفن ورودی (در صورت وجود) بر روی صفحه نمایش سیستم صوتی، پدیدار می‌شود.

• برای پاسخ به تماس :

- دکمه  روی غربیلک فرمان را فشار دهید.

• برای رد تماس :

- دکمه  روی غربیلک فرمان را فشار دهید.

• برای تنظیم بلندی صدای زنگ:

- از دکمه‌های VOLUME روی غربیلک فرمان استفاده نمایید.

• برای انتقال تماس به تلفن همراه (تماس‌های خصوصی):

- دکمه  روی غربیلک فرمان را فشرده و نگهدارید تا سیستم صوتی تماس را به تلفن همراه منتقل کند.

■ صحبت با تلفن همراه

چین صحبت با تلفن همراه پیغام "Active Calls" و شماره تلفن طرف دیگر تماس (در صورت وجود) بر روی سیستم صوتی به نمایش درمی‌آید.

• برای غیر فعال نمودن میکروفن :

- دکمه  روی سیستم صوتی را فشار دهید.

* یادآوری

در موقعیت‌های زیر، ممکن است شما یا طرف دیگر مشکلی در شنیدن صدای یکدیگر داشته باشید.

۱. در صورت صحبت هم زمان ممکن است صدای یکدیگر را نشنوید (این نقص نیست) به نوبت صحبت کنید.

۲. صدای بلوتوث را در سطح پایین نگهدارید.

صدای بلند ممکن است منجر به اکو و نویز شود.

۳. چین رانندگی در جاده‌های پر دست‌انداز.

۴. چین رانندگی با سرعت زیاد.

۵. چین باز بودن پنجره‌ها.

۶. چین قرار داشتن دریچه‌های هوا به سمت میکروفن.

۷. هنگامی که صدای فن ایرکاندیشن زیاد باشد.

■ استفاده از همدست به عنوان بلوتوث موسیقی

این سیستم صوتی A2DP (پروفایل توزیع صدای پیشرفته) و AVRCP (پروفایل کنترل از راه دور صوتی تصویری) را پشتیبانی می‌کند.

هر دو پروفایل گوش دادن به موسیقی از طریق تلفن همراه دارای بلوتوث هماهنگ شده را پشتیبانی می‌کند.

برای پخش موسیقی از تلفن همراه بلوتوث، فایل‌های موسیقی روی تلفن همراه خود را بر اساس کتابچه راهنمای تلفن همراه پخش کرده و دکمه **MEDIA** روی سیستم صوتی را فشار دهید تا "MP3 Play" بر روی صفحه LCD پدیدار شود.

سیستم صوتی همدست پیغام "MP3 MODE" را نمایش می‌دهد.

توجه :

- نه تنها فایل‌های MP3، که تمام آهنگ فایل‌های صوتی که تلفن همراه پشتیبانی می‌کند، قابل شنیدن توسط سیستم صوتی می‌باشند.

- تلفن‌های همراه دارای بلوتوث می‌بایست عملکردهای A2DP و AVRCP را پشتیبانی نمایند.

- برخی تلفن‌های همراه دارای بلوتوث با پشتیبانی از A2DP و AVRCP در اقدام اول موسیقی را از همدست پخش نمی‌کنند، لطفاً به نحو ذیل عمل کنید :

Menu → File manager → Music → Option → Play via Bluetooth

- لطفاً برای اطلاع از جزئیات بیشتر کتابچه راهنمای تلفن همراه خود را مطالعه نمایید. برای توقف نمودن موسیقی، از طریق تلفن همراه، موسیقی را متوقف نموده و سپس حالت سیستم صوتی را به حالت دیگری به جز "MP3 play" تغییر دهید (به طور مثال AM، FM، CD و غیره).

کلاس								کلید	شماره
دومین تماس	تماس فعال	تمای خروجی	تماس ورودی	متصل		جدا شده	H/P هماهنگ شده خالی		
				حالت تنظیمات BT	حالت عادی				
دومین تماس اول: منتظر تماس دوم: فعال	دومین تماس اول: منتظر تماس دوم: فعال	-	برقراری تماس	-	-	جدا	هماهنگ نشده	کوتاه	۱
تماس را منتقل می‌کند: تماس خصوصی		-	-	-	-	-	-	بلند	
پایان تماس	پایان تماس	پایان تماس	رد تماس	VR حالت لغو	VR حالت لغو	VR حالت لغو	VR حالت لغو	کوتاه	۲
-	-	-	-	تطبيق بلندگوها (فقط انگلیسی)	تطبيق بلندگوها (فقط انگلیسی)	-	-	بلند (۱۰ ثانیه)	
-	-	-	-	فعال	فعال	فعال	فعال	کوتاه	۳
-	-	-	-	تغییر زبان	تغییر زبان	تغییر زبان	تغییر زبان	بلند (۱۰ ثانیه)	

قبل از رانندگی / ۵-۳

موقعیت‌های سوئیچ خودرو / ۵-۴

دکمه روشن/خاموش موتور ENGINE START/STOP Button / ۵-۶

روشن کردن موتور / ۵-۹

سیستم ISG (توقف درجا و حرکت) / ۵-۱۲

سیستم LPG / ۵-۱۷

گیربکس معمولی (غیر اتوماتیک) / ۵-۲۴

گیربکس اتوماتیک / ۵-۲۷

۵

رانندگی با خودروی شما

سیستم ترمز / ۵-۳۳

رانندگی اقتصادی / ۵-۴۵

رانندگی در شرایط خاص / ۵-۴۷

رانندگی در زمستان / ۵-۵۱

یدک کشیدن تریلر / ۵-۵۵

وزن خودرو / ۵-۶۳

⚠️ اخطار - خطرناک بودن گاز اگزوز موتور!

گازهای اگزوز می‌توانند به شدت خطرناک باشند. در صورت احساس بوی گاز اگزوز در داخل خودرو، فوراً پنجره‌ها را باز کنید.

- **گازهای اگزوز را تنفس نکنید.**

گازهای اگزوز حاوی گاز منواکسید کربن که گازی بدون رنگ و بو است، می‌باشند. این گاز می‌تواند باعث بیهوشی و مرگ بصورت خفگی گردد.

- **از نبود نشستی در سیستم اگزوز مطمئن شوید.**

در هنگام بالا بردن خودرو برای تعویض روغن یا موارد دیگر، سیستم اگزوز را مورد بازرسی و کنترل قرار دهید.

اگر متوجه تغییر در صدای اگزوز شدید و یا اینکه در اثر رانندگی بر روی موانع متوجه برخورد چیزی با زیر خودرو شدید، هر چه زودتر با مراجعه به عاملیت مجاز کیا سیستم اگزوز را مورد بازرسی و کنترل قرار دهید.

- **خودرو را در مکان‌های سر بسته روشن نگه ندارید.**

روشن نگه داشتن خودرو حتی با باز بودن درب پارکینگ، کاری خطرناک است. هرگز بیش از زمان لازم برای روشن کردن و خارج شدن از پارکینگ، خودرو را در پارکینگ روشن نگه ندارید.

- **از روشن نگه داشتن در جای خودرو به مدت طولانی و با وجود سرنشین در داخل آن خودداری نمایید.**

اگر روشن نگه داشتن در جای خودرو به مدت طولانی و با وجود سرنشین در داخل خودرو اجتناب ناپذیر بود، این کار را در فضای باز انجام داده و سیستم تهویه خودرو را در موقعیت "هوای تازه بیرون" و فن دمنده را در یکی از حالت‌های تند قرار دهید تا هوای تازه به داخل خودرو دمیده شود.

در صورتیکه ناچار به رانندگی خودرو با درب پشتی باز به دلیل حمل بار حجیم شدید، موارد زیر را رعایت کنید:

۱. تمام پنجره‌ها را ببندید.

۲. در پیچه‌های تهویه جانبی را باز کنید.

۳. کنترل هوای ورودی را در حالت "هوای تازه بیرون" و کنترل در پیچه‌های هدایت جریان هوا را در حالت "رو به کف" یا "رو به صورت" و فن دمنده را در یکی از حالت‌های تند قرار دهید.

برای اطمینان از عملکرد صحیح سیستم تهویه، از باز و تمیز بودن شبکه‌های ورودی هوا (واقع در جلوشیشه جلو) از وجود برف، یخ، برگ یا هر نوع مانع دیگر اطمینان حاصل کنید.

۱

۲

۳

۴

۵

۶

۷

۸

۹

قبل از رانندگی

قبل از ورود به خودرو :

- از تمیز بودن همه شیشه‌های پنجره‌ها، آینه‌های بغل و چراغ‌های خارجی اطمینان حاصل کنید.
- وضعیت لاستیک‌ها را بازدید و کنترل کنید.
- زیر خودرو را از نظر وجود هر گونه علائم نشستی بازدید و کنترل کنید.
- اگر می‌خواهید عقب بروید، از نبود هر گونه مانع در پشت خودرو اطمینان حاصل کنید.

بازرسی‌های لازم

سطح مایعاتی نظیر روغن موتور، مایع خنک کننده موتور، روغن ترمز و مایع شیشه شوی باید بر اساس فواصل زمانی خاص مربوط به هر نوع مایع مورد بازدید و کنترل قرار گیرد شرح بیشتر در بخش ۷، "تعمیر و نگهداری" ارائه شده است.

⚠️ خطرات

رانندگی حین حواس‌پرتی خطرناک است ، ممکن است کنترل خودرو را از دست داده، منجر به تصادف یا حتی مرگ شود. مسئولیت اول راننده ، رانندگی ایمن و قانونی خودرو است و استفاده از هرگونه وسیله دستی یا سیستم‌های خودرو که ممکن است حواس و دید راننده را به خود معطوف نموده، تمرکز وی بر رانندگی ایمن با خودرو را از بین برده یا منجر به انجام کار غیرقانونی شود، غیر مجاز شمرده می‌شود.

قبل از روشن کردن

- تمام درها را بسته و قفل کنید.
- صندلی‌ها را برای دسترسی آسان به همه کلیدها و کنترل‌ها، تنظیم کنید.
- آینه داخل و آینه‌های بغل را تنظیم کنید.
- از عملکرد چراغ‌ها اطمینان حاصل کنید.
- تمام نشان دهنده‌ها را بازدید و کنترل کنید.
- پس از چرخاندن سوئیچ خودرو به موقعیت روشن ON، عملکرد چراغ‌های هشدار دهنده را بازدید و کنترل کنید.
- ترمز دستی را آزاد کرده و از خاموش شدن چراغ هشدار ترمز اطمینان حاصل کنید.
- برای به کارگیری ایمن خودرو، از آشنایی کافی با خودرو و تجهیزات آن اطمینان حاصل کنید.

⚠️ خطرات

در حین حرکت خودرو "کمربند ایمنی" همه سرنشینان باید به نحو مناسب بسته شده باشد. برای اطلاعات بیشتر درباره استفاده مناسب از کمربندها مبحث "کمربندهای ایمنی" در بخش ۳ را مطالعه کنید.

⚠️ خطرات

همیشه قبل از قرار دادن دسته دنده در موقعیت حرکت رو به جلو D یا عقب R، محیط نزدیک اطراف خودرو را از نظر حضور افراد و به خصوص کودکان کنترل کنید.

⚠️ خطرات - رانندگی در حالت مستی یا

پس از تأثیر دارو

رانندگی در حال مستی خطرناک است. رانندگی در حال مستی عامل شماره یک در مرگ و میرهای ناشی از تصادف در بزرگراه‌ها در هر سال است. حتی مقدار کمی الکل بر عکس العمل‌ها، استنباط و قضاوت راننده تأثیر می‌گذارد. رانندگی پس از تأثیر دارو به اندازه رانندگی در حال مستی و یا حتی بیش از آن خطرناک است. در هنگام رانندگی در حال مستی یا پس از تأثیر دارو، احتمال وقوع تصادف شدید بسیار بیشتر می‌شود. اگر مست بوده یا تحت تأثیر دارو قرار دارید، رانندگی نکنید. در خودروهایی که راننده آن مست بوده یا تحت تأثیر دارو قرار دارد سوار نشوید. رانندگی را به فرد دیگری واگذار کرده یا تا کسی بگیریید.

موقعیت‌های سوئیچ



موقعیت‌های سوئیچ خودرو

قفل LOCK

برای جلوگیری از سرقت، غربلیک فرمان قفل می‌شود. فقط در این حالت سوئیچ را از مغزی قفل فرمان می‌توان خارج کرد. برای چرخاندن سوئیچ به موقعیت قفل LOCK، ابتدا آن را به موقعیت تجهیزات جانبی ACC چرخانده، سپس سوئیچ را بداخل فشار داده، به موقعیت قفل LOCK بچرخانید.

تجهیزات جانبی ACC

در این موقعیت فرمان از قفل خارج و تجهیزات برقی فعال می‌شوند.

* یادآوری

اگر در هنگام چرخاندن سوئیچ به موقعیت تجهیزات جانبی ACC با مشکل مواجه شدید، ابتدا غربلیک فرمان را به چپ و راست بچرخانید تا گیر و سفتی برداشته شود، سپس سوئیچ را به موقعیت ACC بچرخانید.

روشن ON

قبل از استارت زدن، عملکرد چراغ‌های هشدار دهنده را در این موقعیت می‌توان بازرسی و کنترل کرد. موقعیت عادی سوئیچ خودرو پس از روشن شدن موتور، این موقعیت است.

برای جلوگیری از خالی شدن باتری در هنگام خاموش بودن موتور، سوئیچ را در موقعیت روشن ON باقی نگه ندارید.

استارت START

برای روشن کردن موتور، سوئیچ را به موقعیت استارت START بچرخانید. تا موقعیکه سوئیچ را رها نکرده‌اید، موتور به چرخیدن ادامه می‌دهد. پس از رها کردن، سوئیچ به موقعیت روشن ON بازمی‌گردد. در این موقعیت چراغ هشدار ترمز را می‌توان بازدید و کنترل کرد.

⚠️ اخطار

- هنگامی که قصد پارک یا متوقف نمودن خودرو در حال روشن بودن موتور را دارید، مراقب باشید پدال گاز را به مدت طولانی فشار ندهید. در این صورت موتور به شدت داغ شده و موجب آتش‌سوزی در سیستم گازهای خروجی شود.
- حین ترمز یا چرخش ناگهانی غربلیک، اجسام ممکن است بر روی کف خودرو افتاده، در عملکرد پدال‌های زیر پا تداخل ایجاد کنند. تمام اجسام داخل خودرو را در مکانی ایمن ثابت کنید.
- در صورت عدم تمرکز بر روی رانندگی ممکن است تصادف رخ دهد. مراقب باشید حین رانندگی، کار با سیستم صوتی یا گرم‌کن حواستان را پرت نکنند. مسئولیت راننده است که همیشه به‌نحو ایمن رانندگی نماید.

۱

۲

۳

۴

۵

۶

۷

۸

۹

- از قراردادن اشیاء آزاد مهیار نشده در اطراف صندلی راننده خودداری کنید. چون در هنگام رانندگی ممکن است این اشیاء حرکت کرده باعث مزاحمت برای راننده و در نتیجه تصادف شوند.

⚠️ **اخطار - سوئیچ خودرو**

- هرگز در هنگام حرکت سوئیچ را به موقعیت قفل LOCK یا تجهیزات جانبی ACC نچرخانید. این عمل به از دست دادن کنترل سمت حرکت و ترمز که می‌تواند باعث تصادف شود، منجر خواهد شد.
- قفل فرمان جایگزین مناسبی برای ترمز پارک نیست. همیشه قبل از ترک صندلی راننده از قرارداشتن دسته دنده گیربکس معمولی در موقعیت دنده "۱" و گیربکس اتوماتیک در موقعیت پارک P و درگیر کردن کامل ترمز دستی اطمینان حاصل نمایید، سپس موتور را خاموش کنید. نادیده گرفتن این هشدارها ممکن است باعث حرکت غیرمنتظره و ناگهانی خودرو شود.
- هرگز در هنگام حرکت خودرو اقدام به چرخاندن سوئیچ یا فعال کردن کلیدهای کنترل دیگر تجهیزات خودرو از داخل دایره غربیلک فرمان نکنید. وجود دست یا بازو در داخل این محدوده می‌تواند باعث از دست دادن کنترل خودرو، تصادف و آسیب جسمی جدی یا مرگ شود.

دکمه روشن / خاموش موتور ENGINE START/STOP Button (در صورت مجهز بودن)

موقعیت‌های دکمه روشن / خاموش



خاموش

خاموش OFF



فرمان به طور مناسب قفل نشده باشد، آژیر هشدار به صدا در خواهد آمد. قفل شدن مناسب غریبک فرمان را مجدداً امتحان کنید. در صورت عدم برطرف شدن مشکل، برای کنترل و بازرسی خودرو به عاملیت مجاز کیا مراجعه نمایید.

به علاوه، در صورتی که پس از قرار دادن دکمه روشن / خاموش موتور در وضعیت خاموش OFF، درب سمت راننده باز شود، فرمان قفل نخواهد شد و آژیر هشدار به صدا در خواهد آمد. در این وضعیت، درب را ببندید. سپس غریبک فرمان قفل شده و آژیر هشدار قطع خواهد شد.

• مجهز به گیربکس معمولی

برای خاموش کردن موتور (در حالت START/RUN) یا در حالت ON، خودرو را متوقف نموده و سپس دکمه روشن / خاموش موتور را فشار دهید.

• مجهز به گیربکس اتوماتیک

برای خاموش کردن موتور (در حالت START/RUN) یا در حالت ON در حالیکه دسته دنده در حالت پارک P قرار دارد، دکمه روشن / خاموش موتور را فشار دهید. هنگامی که بدون قرار دادن دسته دنده در وضعیت پارک P دکمه روشن / خاموش را فشار دهید، دکمه به جای قرار گرفتن در حالت خاموش OFF به حالت تجهیزات جانبی ACC تغییر وضعیت می‌دهد.

همچنین، برای جلوگیری از سرقت، غریبک فرمان هنگام قرار گرفتن دکمه روشن / خاموش موتور در وضعیت خاموش OFF قفل خواهد شد. هنگام بازکردن درب‌ها یا بیرون کشیدن کلید هوشمند از سوراخ کلید هوشمند، غریبک فرمان قفل خواهد شد. در صورتی که هنگام باز کردن درب راننده، غریبک

* یادآوری

در صورتی که غریبک فرمان به طور مناسب قفل نشود، دکمه روشن / خاموش موتور کار نخواهد کرد. برای آزاد کردن گیر و سفتی در حالیکه غریبک فرمان را به راست و چپ می‌چرخانید، دکمه روشن / خاموش موتور را فشار دهید.

- در صورت مشاهده سفتی حین قراردادن دکمه روشن / خاموش موتور در وضعیت تجهیزات جانبی، غریبک فرمان را برای آزاد کردن گیر و سفتی، به سمت راست و چپ بچرخانید و همزمان دکمه روشن / خاموش موتور را فشار دهید.
- زمانی که موتور را خاموش می‌کنید، خودرو باید متوقف باشد.

۱

۲

۳

۴

۵

۶

۷

۸

۹



چراغ نشانگر سبز

روشن "ON"

- خودرو مجهز به گیربکس معمولی

حین قرار داشتن دکمه در وضعیت تجهیزات جانبی، بدون فشار پدال کلاچ، دکمه روشن / خاموش موتور "ENGINE START/STOP Button" را فشار دهید.

- خودرو مجهز به گیربکس اتوماتیک

هنگامی که دکمه روشن / خاموش موتور در وضعیت تجهیزات جانبی ACC قرار دارد، بدون فشردن پدال ترمز دکمه روشن / خاموش موتور را فشار دهید.

قبل از روشن شدن موتور می توان تمامی چراغهای هشدار را کنترل نمود.

دکمه روشن / خاموش موتور را به مدت طولانی در وضعیت روشن ON قرار ندهید. ممکن است به دلیل عدم کار کردن موتور، باتری خالی شود.



چراغ نشانگر نارنجی

تجهیزات جانبی "ACC"

- خودرو مجهز به گیربکس معمولی

حین قرار داشتن دکمه در وضعیت خاموش "OFF"، بدون فشار پدال کلاچ، دکمه روشن / خاموش موتور "ENGINE START/STOP Button" را فشار دهید.

- خودرو مجهز به گیربکس اتوماتیک

هنگامی که دکمه روشن / خاموش موتور در وضعیت خاموش OFF قرار دارد، بدون فشردن پدال ترمز دکمه روشن / خاموش موتور را فشار دهید.

قفل غریبک فرمان باز شده و تجهیزات الکتریکی خودرو قابل فعال شدن هستند.

به منظور پیشگیری از خالی شدن باتری، پس از یک ساعت قرار داشتن دکمه روشن / خاموش موتور در وضعیت تجهیزات جانبی ACC، دکمه به طور اتوماتیک خاموش می شود.

هشدار

فقط در صورتی می توانید موتور (کلید در حالت (START / RUN) و یا کلید در حالت ON را خاموش نمایید که خودرو متوقف شده باشد. در مواقع اضطراری که خودرو در حال حرکت است، می توانید با فشار دادن دکمه روشن / خاموش به مدت بیش از ۲ ثانیه یا با ۳ بار فشار دادن مکرر در مدت ۳ ثانیه موتور را خاموش کرده و در وضعیت ACC قرار دهید. اگر خودرو هنوز در حال حرکت است در حالیکه دسته دنده در وضعیت خلاص (N) قرار دارد، با فشردن دکمه روشن / خاموش موتور و بدون فشردن پدال ترمز می توانید مجدداً موتور را روشن کنید.

روشن "START/RUN"



چراغ خاموش

• خودرو مجهز به گیربکس معمولی برای روشن کردن موتور، حین قرار داشتن دسته دنده در وضعیت خلاص N پدال کلاچ و ترمز را فشار داده و سپس دکمه روشن / خاموش موتور "ENGINE START /STOP Button" را فشار دهید.

• خودرو مجهز به گیربکس اتوماتیک جهت روشن کردن موتور، پدال ترمز را فشار داده و در حالیکه دسته دنده در وضعیت خلاص N یا پارک P قرار دارد دکمه روشن / خاموش موتور را فشار دهید، برای حفظ ایمنی خود حین قرار داشتن دسته دنده در وضعیت P، موتور را استارت بزنید.

* یادآوری

در صورتی که بدون فشار پدال کلاچ در خودروهای مجهز به گیربکس معمولی یا بدون فشار پدال ترمز در خودروهای مجهز به گیربکس اتوماتیک اقدام به فشار دکمه روشن/ خاموش موتور "ENGINE START/STOP Button" نمایید، موتور روشن نشده و دکمه به نحو زیر تغییر وضعیت می‌دهد:

OFF ← ACC ← ON ← ACC ← OFF

* یادآوری

در صورت قرار دادن دکمه روشن / خاموش موتور به مدت طولانی در حالت روشن ON یا تجهیزات جانبی ACC، باتری خالی خواهد شد.

⚠️ **اخطار**

- هرگز حین حرکت خودرو، دکمه روشن / خاموش موتور را فشار ندهید. این عمل موجب از دست دادن کنترل سمت حرکت و عملکرد ترمز و در نتیجه تصادف خواهد شد.
- قفل فرمان جایگزین مناسبی برای ترمز دستی نیست، همیشه قبل از ترک صندلی راننده، از قرار داشتن دسته دنده در وضعیت پارک P اطمینان حاصل نمایید، ترمز دستی را کامل درگیر کرده و موتور را خاموش کنید. نادیده گرفتن این هشدارها ممکن است باعث حرکت غیرمنتظره و ناگهانی خودرو شود.

- هرگز در هنگام حرکت خودرو از داخل دایره غریبک فرمان اقدام به فشار دادن دکمه روشن / خاموش یا فعال کردن کلیدهای کنترل دیگر تجهیزات خودرو نکنید. وجود دست یا بازو در داخل این محدوده می‌تواند باعث از دست دادن کنترل خودرو، تصادف و آسیب جدی یا مرگ شود.
- از قرار دادن اشیاء آزاد مهار نشده در اطراف صندلی راننده خودداری کنید، چون در هنگام رانندگی ممکن است این اشیاء حرکت کرده، باعث مزاحمت برای راننده و در نتیجه تصادف شوند.

روشن کردن موتور



همیشه در هنگام رانندگی از کفش مناسب استفاده کنید. کفش نامناسب (پاشنه بلند، کفش اسکی و غیره) ممکن است در توانائی شما در استفاده از پدال های ترمز، گاز و کلاچ (در صورت مجهز بودن) اختلال ایجاد کند.

روشن کردن موتور بنزینی با سوئیچ (در صورت مجهز بودن)

۱. از درگیر بودن ترمز دستی اطمینان حاصل کنید.
۲. گیربکس معمولی - پدال کلاچ را تا انتها فشار داده، دسته دنده را در موقعیت خلاص N قرار دهید. در حین چرخاندن سوئیچ خودرو به موقعیت استارت START، پدال کلاچ و ترمز را به حالت فشرده باقی نگه دارید.

گیربکس اتوماتیک - دسته دنده را در موقعیت پارک P قرار داده، پدال ترمز را تا انتها فشار دهید. همچنین در هنگام قرار داشتن دسته دنده در موقعیت خلاص N، موتور را می توانید روشن کنید.

۳. سوئیچ خودرو را به موقعیت استارت START چرخانده و تا روشن شدن موتور در این موقعیت باقی نگه دارید (حداکثر ۱۰ ثانیه)، سپس سوئیچ را رها کنید.

۴. در هوای بسیار سرد (کمتر 18°C -) یا پس از خواب خودرو برای چندین روز، بدون فشار دادن پدال گاز، اجازه دهید موتور در دور آرام گرم شود.

چه موتور سرد باشد و چه گرم، باید بدون فشار دادن پدال گاز موتور استارت زده شود.



هشدار

اگر در حین حرکت موتور خاموش شد، سعی نکنید دسته دنده را در موقعیت پارک P قرار دهید. اگر شرایط ترافیک و جاده اجازه می دهد، برای روشن کردن دوباره موتور در حالیکه خودرو هنوز در حال حرکت است می توانید دسته دنده را در موقعیت خلاص N قرار داده، سوئیچ را به موقعیت استارت START بچرخانید.



هشدار

بیش از ۱۰ ثانیه در هر بار استارت نزنید. اگر موتور بلافاصله خاموش می شود یا روشن نمی شود. قبل از استارت مجدد ۵ تا ۱۰ ثانیه صبر کنید. استفاده نامناسب از استارت ممکن است باعث معیوب شدن آن شود.

هشدار 

در صورتی که حین حرکت، موتور خاموش شد، اقدام به قرار دادن دسته دنده در وضعیت پارک P نکنید. در صورتی که شرایط جاده و ترافیک اجازه می‌دهد، حین حرکت خودرو، دسته دنده را در وضعیت خلاص N قرار دهید و دکمه روشن/ خاموش موتور ENGINE START/ STOP Button را فشار دهید تا موتور مجدداً استارت بخورد.

- در صورتی که کلید هوشمند داخل خودرو است، اگر از شما دور باشد، موتور استارت نمی‌خورد.
- هر گاه دکمه روشن / خاموش موتور در موقعیت تجهیزات جانبی یا بالاتر از آن است، با باز کردن هر یک از درب‌ها سیستم وجود کلید هوشمند را کنترل می‌کند. در صورتی که کلید هوشمند در خودرو نباشد، پیغام نشانگر "KEY OUT" یا  (سوئیچ در خودرو وجود ندارد) در صفحه نمایش چشمک خواهند زد و در صورتی که تمامی درب‌ها بسته شوند، آژیر به مدت ۵ ثانیه به صدا در خواهد آمد، چراغ نشانگر بلافاصله پس از حرکت خودرو خاموش خواهد شد. همیشه کلید هوشمند را به همراه داشته باشید.

۱. کلید هوشمند را همراه داشته یا درون خودرو قرار دهید.

۲. ترمز دستی را کاملاً درگیر نمایید.

۳. گیربکس معمولی - پدال کلاچ را کاملاً فشار داده و دسته دنده را در دنده خلاص N قرار دهید. حین استارت زدن موتور، پدال کلاچ و ترمز را به صورت فشرده نگه‌دارید.

گیربکس اتوماتیک - دسته دنده را در وضعیت پارک P قرار دهید. پدال ترمز را کاملاً فشار دهید.

همچنین می‌توانید موتور را حین قرار داشتن دسته دنده در وضعیت خلاص N استارت بزنید.

۴. دکمه روشن/ خاموش موتور ENGINE START/STOP Button را فشار دهید.

۵. در هوای بسیار سرد (زیر 18°C) یا پس از خواب خودرو برای چندین روز، بدون فشار دادن پدال گاز، اجازه دهید موتور در دور آرام گرم شود.

چه موتور سرد باشد و چه گرم، باید بدون فشار پدال گاز موتور استارت زده شود.



روشن کردن موتور با کلید هوشمند

(در صورت مجهز بودن)

اخطار 

همیشه در هنگام رانندگی از کفش مناسب استفاده کنید. کفش نامناسب، پاشنه بلند، کفش اسکی و غیره ممکن است در توانایی شما برای استفاده از پدال‌های ترمز و گاز اختلال ایجاد کند.

۱

۲

۳

۴

۵

۶

۷

۸

۹

- هنگامی که فیوز چراغ ترمز سوخته است، نمی‌توانید موتور را به صورت عادی استارت بزنید. ابتدا فیوز را یک فیوز نو تعویض کنید. در صورتی که انجام این کار امکان پذیر نیست، می‌توانید در حالیکه دکمه روشن / خاموش موتور در وضعیت تجهیزات جانبی ACC قرار دارد، بدون فشار پدال ترمز و با فشار دادن دکمه روشن / خاموش به مدت ۱۰ ثانیه، موتور را استارت بزنید، اما برای ایمنی خود، همیشه پیش از استارت زدن موتور پدال ترمز را فشار دهید.

⚠ هشدار

فقط در صورتی که فیوز چراغ ترمز سوخته است، دکمه روشن / خاموش موتور را به مدت ۱۰ ثانیه یا بیشتر در حالت فشرده نگه دارید.

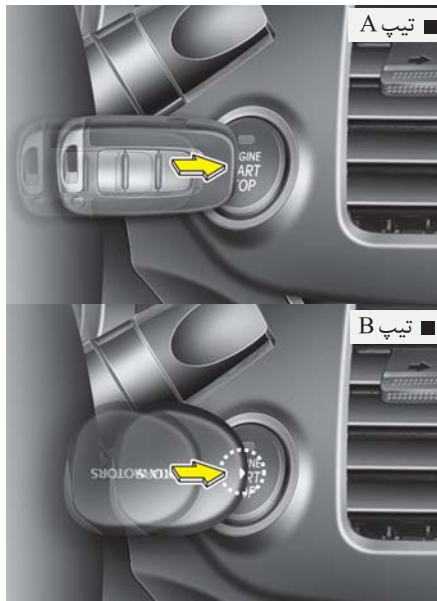

* یادآوری

- اگر باتری ضعیف است، یا کلید هوشمند به درستی کار نمی‌کند، در صورتی که دکمه استارت را با کلید هوشمند فشار دهید، می‌توانید موتور را روشن کنید.

⚠ اخطار

موتور فقط در صورتی با فشار دکمه روشن / خاموش موتور استارت می‌خورد، که کلید هوشمند در خودرو باشد. هرگز به کودکان یا افرادی که با خودرو آشنا نیستند، اجازه ندهید با دکمه روشن / خاموش موتور کار کنند.

سیستم ISG (توقف درجا و حرکت، در صورت مجهز بودن)

خودروی شما به سیستم ISG مجهز می‌باشد که با خاموش کردن اتوماتیک خودرو و حین متوقف بودن آن، مصرف سوخت را کاهش می‌دهد (برای مثال: پشت چراغ ترمز، پشت علامت توقف در ترافیک). بلافاصله پس از فراهم شدن شرایط حرکت، موتور به طور اتوماتیک روشن می‌شود. هرگاه موتور روشن شود، سیستم ISG فعال می‌شود.

*** یادآوری**

زمانی که موتور به طور اتوماتیک توسط سیستم ISG روشن شود، برخی چراغ‌های هشدار (ABS، ESP، ESP OFF، EPS یا چراغ هشدار ترمز دستی) به طور اتوماتیک چند ثانیه روشن می‌شوند. این حالت به دلیل پایین بودن ولتاژ باتری است و به معنی وجود نقص نمی‌باشد.



همچنین پیغام "Auto Stop" در صفحه نمایش LCD ظاهر می‌شود.

*** یادآوری**

برای فعال شدن سیستم توقف درجا، سرعت باید به بیش از ۱۰ km/h برسد.

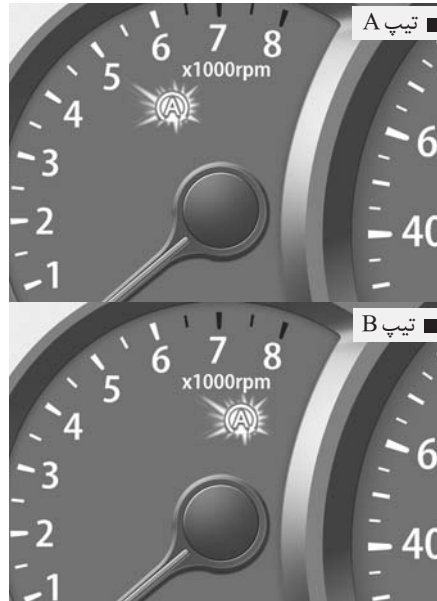
**توقف اتوماتیک**

برای توقف موتور در حالت توقف درجا :

۱. سرعت خودرو را به کمتر از ۵ km/h برسانید.
 ۲. دسته دنده را در وضعیت خلاص N قرار دهید.
 ۳. پدال کلاچ را رها کنید.
- موتور متوقف شده و چراغ توقف اتوماتیک (A) بر روی صفحه نمایشگرها روشن می‌شود.



در شرایط زیر موتور بدون هر گونه عملکرد راننده و به طور اتوماتیک روشن می‌شود :

- سرعت فن در کنترل دستی سیستم گرمایشی و سرمایشی، حین روشن بودن ایرکاندیشن بالاتر از ۳ باشد.
- سرعت فن در کنترل اتوماتیک سیستم گرمایشی و سرمایشی، حین روشن بودن ایرکاندیشن بالاتر از ۶ است.
- زمانی که مدت خاصی با روشن بودن سیستم کنترل کیفیت هوای طی شود.
- زمانی که گرمکن روشن شود.
- فشار مکش ترمز خیلی پایین باشد.
- شارژ باتری کم است.
- سرعت خودرو بیش از ۵km/h باشد.



- پیغام "Auto Start Deactivated Start Manually" بر روی صفحه نمایش LCD روشن می‌شود.
- سوئیچ را در وضعیت START قرار دهید تا موتور را به‌طور دستی استارت بزنید.

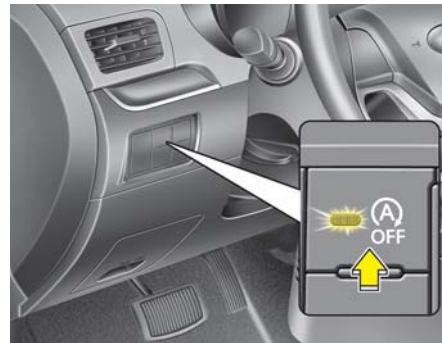

* یادآوری

- در صورتی که کمر بند ایمنی خود را باز کنید یا درب سمت راننده (یا درب موتور) را در حالت اتوماتیک باز نمایید، حالات زیر رخ می‌دهد :
- سیستم ISG غیر فعال شده (چراغ دکمه OFF روشن می‌شود).

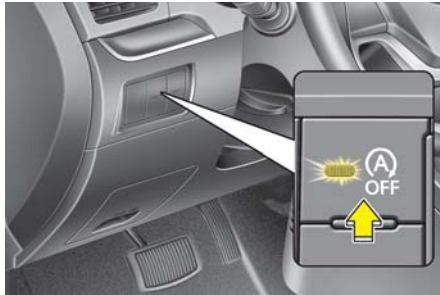

*یادآوری

- در صورتی که سیستم با شرایط عملکردی تطابق نداشته باشد، سیستم ISG غیر فعال می‌شود. چراغ دکمه ISG OFF روشن شده و پیغام "Auto Stop Deactivated" بر روی صفحه نمایش LCD نمایش داده نمی‌شود.
- در صورتی که چراغ نمایشگر یا پیغام به طور مداوم روشن می‌ماند، شرایط عملکردی را کنترل نمایید.

- ### شرایط عملکردی سیستم ISG
- سیستم ISG در شرایط زیر فعال می‌شود :
- کمربند ایمنی راننده بسته باشد.
 - درب سمت راننده و درب موتور بسته باشد.
 - فشار تخلیه ترمز مناسب باشد.
 - باتری به میزان کافی شارژ داشته باشد.
 - دمای هوای بیرون بین 2°C تا $35^{\circ}\text{C}+$ باشد.
 - دمای مایع خنک کننده موتور پایین نباشد.



چراغ سبز رنگ توقف اتوماتیک (A) به مدت ۵ ثانیه، بر روی صفحه نمایشگرها چشمک زده و پیغام "Auto Start" بر روی صفحه نمایش LCD پدیدار می‌شود. (در صورت مجهز بودن)

۱

۲

۳

۴

۵

۶

۷

۸

۹

* یادآوری

در صورتی که چراغ دکمه ISG OFF با فشار دکمه ISG OFF خاموش نشد یا سیستم به طور صحیح کار نکرد، در اولین فرصت ممکن با عاملیت مجاز کیا تماس بگیرید.

زمانی که چراغ دکمه ISG OFF روشن است، پس از حداکثر ۲ ساعت رانندگی با سرعت ۸۰ km/h و قراردادن فن در تنظیمات کمتر از ۲، چراغ خاموش خواهد شد. در صورت روشن ماندن مداوم چراغ دکمه ISG OFF، در اولین فرصت ممکن با عاملیت مجاز کیا تماس بگیرید.



نقص سیستم ISG

سیستم در مواقع زیر به درستی عمل نخواهد کرد:
 حسگرهای ISG مربوطه دچار مشکل شده باشد یا
 نقصی در سیستم رخ داده باشد.
 حالات زیر رخ می‌دهد:

- چراغ نمایشگر زرد رنگ "AUTO STOP" (A) به مدت ۵ ثانیه بر روی صفحه نمایشگرها چشمک زده و سپس به طور مداوم روشن می‌ماند.

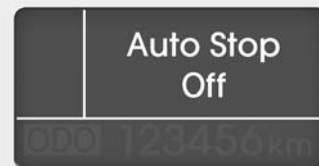
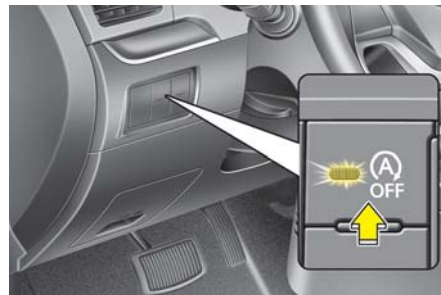

غیر فعال نمودن سیستم ISG

- در صورت تمایل به غیر فعال کردن سیستم ISG، دکمه ISG OFF را فشار دهید. چراغ دکمه ISG روشن شده و پیغام "Auto Stop Off" بر روی صفحه نمایش پدیدار می‌شود.
- در صورت فشار دادن مجدد دکمه ISG OFF، سیستم قفل شده و چراغ دکمه ISG OFF خاموش می‌شود.

⚠️ **اخطار**

زمانی که موتور در حالت توقف درجا می‌باشد، امکان روشن شدن موتور بدون عملکرد راننده وجود دارد.

پیش از ترک خودرو یا انجام هر عملی بر روی محدوده محفظه موتور با قرار دادن سوئیچ در وضعیت LOCK (قفل) موتور را خاموش نموده و سوئیچ را خارج کنید.

۱

۲

۳

۴

۵

۶

۷

۸

I

سیستم LPG (در صورت مجهز بودن)

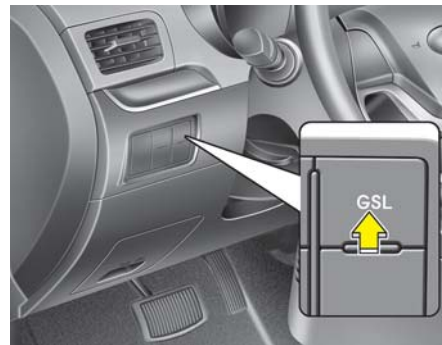

عملکرد سیستم LPG

- سیستم LPG در صورتی که بنزین کافی وجود داشته باشد (چراغ نشانگر سوخت بنزین روشن) و سیستم سوخت بنزین به طور عادی عمل می‌کند، بدون در نظر گرفتن وضعیت کلید GSL موتور را با سوخت بنزین روشن می‌کند.
- در صورتی که کلید GSL خاموش است (کلید در حالت غیر فشرده قرار دارد)، سیستم پس از چند دقیقه به حالت LPG رفته و چراغ نشانگر سوخت بنزین خاموش می‌شود.
- در صورتی که کلید GSL روشن است (کلید در حالت فشرده قرار دارد)، سیستم با بنزین عمل کرده و چراغ نشانگر سوخت بنزین روشن می‌شود.
- استفاده از بنزین فقط حین خالی بودن مخزن LPG (گاز مایع) و برای استارت زدن موتور توصیه می‌شود.

- زمانی که مخزن بنزین خالی باشد یا زمانی که مشکلی در سیستم سوخت بنزین وجود داشته باشد، موتور با LPG روشن می‌شود.

- **شرایط روشن شدن موتور با LPG (گاز مایع)**
- زمانی که مخزن بنزین خالی است یا زمانی که مشکلی در سیستم سوخت بنزین وجود دارد (چراغ خاموش است).
- زمانی که سوئیچ در وضعیت روشن ON قرار داشته باشد، چراغ نشانگر سوخت بنزینی چشمک می‌زند.
- با وجود این در صورتی که سوئیچ در وضعیت خاموش OFF قرار گیرد و سپس از چند ثانیه دوباره روشن شود، چراغ نشانگر سوخت بنزینی چشمک نمی‌زند.
- چند ثانیه پس از خاموش شدن چراغ نشانگر بنزینی، موتور را روشن کنید.
- در صورتی که پس از مدت طولانی موتور را استارت بزنید، ممکن است موتور بلافاصله استارت نخورد. در این حالت موتور را خاموش نموده و دستورالعمل بالا را مجدداً تکرار نمایید.



نشانگر سوخت بنزینی

- نشانگر سوخت بنزینی در موقعیت‌های زیر چشمک زده یا روشن می‌شود.
- حین رانندگی با بنزین بدون توجه به وضعیت کلید GSL، روشن می‌شود.
 - پیش از انتقال به حالت استفاده از LPG روشن می‌شود.
 - زمانی که موتور به دلیل خالی بودن باک بنزین یا وجود مشکل در سیستم سوخت بنزین، با LPG استارت می‌خورد (کلید GSL در وضعیت خاموش). سپس زمانی که فشار به منبع LPG وارد می‌شود، چراغ نشانگر خاموش می‌شود.

روشن کردن موتور با سوخت LPG فقط زمانی امکان پذیر است که مخزن سوخت بنزینی خالی باشد یا مشکلی در سیستم سوخت بنزینی وجود داشته باشد. پیش از استارت زدن موتور، سوئیچ را در وضعیت روشن ON قرار داده (کلید GSL خاموش) و خاموش بودن چراغ نشانگر سوخت بنزینی (یا چشمک زدن و سپس خاموش شدن چراغ) را کنترل نموده و سپس موتور را استارت بزنید.

در صورتی که موتور با سوخت LPG روشن شود، پس از قرار دادن سوئیچ در وضعیت روشن ON، چراغ نشانگر چشمک نمی‌زند.

تبدیل سوخت

سوخت به طور اتوماتیک از بنزینی به LPG منتقل می‌شود.

۱. حین قرار داشتن کلید GSL در وضعیت خاموش (کلید در حالت غیر فشرده) و روشن کردن موتور با بنزین، در شرایط زیر، سیستم از بنزین به LPG تغییر می‌کند:

- پس از چند بار استارت زدن موتور با بنزین حین قرار داشتن کلید GSL در وضعیت خاموش (کلید در حالت غیر فشرده).
- زمانی که فشار LPG بیشتر از سطح مشخصی باشد.
- زمانی که سیستم سوخت LPG به طور عادی کار می‌کند.
- زمانی که میزان LPG بیشتر از سطح مشخصی باشد.

۱

۲

۳

۴

۵

۶

۷

۸

۹

تغییر دستی از بنزین به LPG

۱. زمانی که کلید GSL در وضعیت خاموش قرار گیرد (کلید در حالت غیر فشرده)، حین رانندگی با کلید GSL روشن (کلید در حالت فشرده) سیستم در شرایط زیر از بنزین به LPG تغییر می‌کند.
- پس از چند بار استارت زدن با بنزین حین قرار داشتن کلید GSL در وضعیت خاموش (کلید در حالت غیر فشرده).
- زمانی که فشار LPG بیشتر از سطح مشخص باشد.
- زمانی که سیستم سوخت LPG به طور عادی کار می‌کند.
- زمانی که میزان LPG بیشتر از سطح مشخص باشد.

تغییر اتوماتیک از LPG به بنزین

۱. حین تقریباً خالی بودن مخزن LPG، در شرایط زیر سوخت به طور اتوماتیک از LPG به بنزین تغییر می‌کند.
- پس از چند بار استارت زدن موتور.
- حین عملکرد عادی سیستم سوخت بنزین.
- زمانی که میزان بنزین بیشتر از سطح خاص است.

۲. در شرایط زیر حین رانندگی با بنزین حین قرار داشتن کلید GSL در وضعیت روشن و میزان بنزین در حد مشخصی، سوخت از بنزین به LPG تغییر می‌کند:

- پس از چند بار استارت زدن با بنزین حین قرار داشتن کلید GSL در وضعیت خاموش (کلید در حالت غیر فشرده).
- زمانی که فشار LPG بیشتر از سطح مشخص باشد.
- زمانی که سیستم سوخت LPG به طور عادی کار می‌کند.
- زمانی که میزان LPG بیشتر از سطح مشخص باشد.

۱

۲

۳

۴

۵

۶

۷

۸

۱

⚠️ اخطار

- از سوختگیری بیش از ۸۰٪ سوخت خودداری نمایید.
- همیشه پیش از سوختگیری، موتور را خاموش نمایید.
- حین سوختگیری، مواد قابل اشتعال را دور نگهدارید.
- پس از کنترل محکم بودن درب و درپوش مخزن، موتور را استارت بزنید.
- سوخت LPG شدیداً آتشزا است. در صورتی که کسی آن را آتش بزند، دچار سوختگی شدید خواهید شد. شعله‌ها، جرقه‌ها و مواد دودزا را از LPG دور نگهدارید. حین سوختگیری یا در نزدیکی LPG، سیگار نکشید.
- LPG در مخزنی با فشار ۳/۰ Mpa می‌باشد. جهت جلوگیری از صدمات جسمی حاصل از فشار :
- هرگز با فشار بیش از ۳/۰ Mpa مخزن را پر نکنید.
- هرگز مخزن دارای نشتی یا صدمه دیده را پر نکنید.
- سوخت LPG منجر به سوختگی و یخ زدگی می‌شود. هرگز اجازه ندهید گاز مایع LPG با پوست بدن یا چشمانتان تماس پیدا کند، همیشه دستکش‌ها و عینک محافظ مناسب برای کار با LPG استفاده کنید.

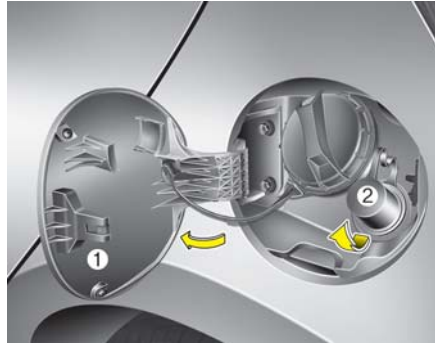
**برای پر کردن LPG**

۱. موتور را خاموش کنید.
۲. برای باز کردن درب باک سوخت، اهرم باز کننده درب باک سوخت را بالا بکشید.
۳. درب باک سوخت (1) را کاملاً بیرون بکشید.
۴. درپوش (2) LPG را باز نمایید.
۵. مخزن LPG را پر کنید. حین سوختگیری، مخزن را بیش از ۸۰٪ پر نکنید. خودروی شما به‌طور اتوماتیک سوختگیری بیش از ۸۰٪ را مسدود می‌کند. با وجود این، در صورت سوختگیری بیش از ۸۰٪ برای کنترل خودرو به عاملین مجاز کیبا مراجعه نمایید.
۶. درب و درپوش LPG را ببندید. از بسته شدن محکم درب اطمینان حاصل نمایید.

تغییر دستی از LPG به بنزین

۱. زمانی که کلید GSL روشن است (کلید در حالت فشرده) حین رانندگی با LPG حین قرار داشتن کلید GSL در وضعیت خاموش (کلید در حالت غیر فشرده)، سیستم در شرایط زیر از LPG به بنزین تغییر می‌کند.
- پس از چند بار استارت زدن موتور.
- زمانی که سیستم سوخت بنزینی به حالت عادی کار می‌کند.
- زمانی که میزان بنزین بیشتر از سطح مشخصی باشد.

۱

۲

۳

۴

۵

۶

۷

۸

۹

سیستم سوختگیری و تبدیل‌های مربوطه از کشوری به کشور دیگر متفاوت می‌باشد. از آنجا که تمامی پمپ‌های سوختگیری تبدیل‌های مورد نیاز را ندارند، توصیه می‌شود حین مسافرت به خارج از کشور، تبدیل مورد نیاز خود را خریداری نمایید.

از مناسب بودن تبدیل برای سیستم خود اطمینان حاصل نمایید.

*یادآوری

در اروپا تبدیل نوع (1) ACME، (2) کوپلینگ دیش یا (3) بایونت معمول هستند.

به طور کلی توصیه می‌شود همیشه هر سه نوع تبدیل را همراه داشته باشید تا در مسافرت‌های خارج از کشور برای سوختگیری دچار مشکل نشوید.

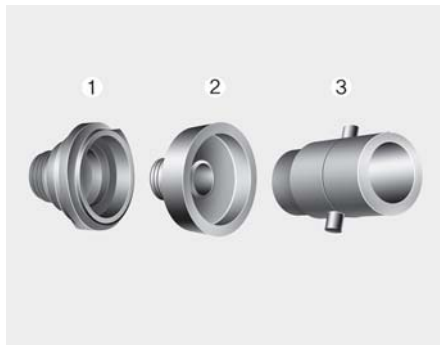

تبدیل دهانه مخزن

برای سوختگیری با نازل‌های مختلف، تبدیل مورد نیاز می‌باشد.

تبدیل برای دهانه مخزن

- (1) تبدیل ACME.
 - (2) تبدیل کوپلینگ دیش.
 - (3) تبدیل بایونت.
- خودرو به یکی از تبدیل‌های (1) ACME، (2) کوپلینگ دیش یا (3) بایونت مجهز می‌باشد.

- در صورتی که خودرو بر روی سطح شیب‌دار پارک شده است، سیستم توقف اتوماتیک مخزن ممکن است به درستی عمل نکند. پیش از سوختگیری LPG، از پارک خودرو بر روی زمین مسطح اطمینان حاصل نمایید.
 - در شرایط خاص ممکن است پر کردن مخزن LPG طولانی‌تر شده یا مخزن LPG در روزهای گرم، پر نشود. این حالت به دلیل افزایش فشار داخل مخزن LPG است. این شرایط عادی بوده و بیانگر وجود مشکل در مخزن LPG نمی‌باشد.
- در صورتی که پر کردن مخزن LPG به دلایل فوق مشکل است، به روش زیر عمل کنید:
- از بنزین استفاده کنید (سوخت بنزین بزنید).
 - از پر کردن مخزن LPG در روزهای گرم خودداری نمایید.
 - از پر کردن مخزن LPG با گازهای پروپان خانگی خودداری نمایید.



- سوخت LPG بسیار آتشزا است. در صورت وجود نشستی یا پارک خودرو در پارکینگ زیرزمینی یا مکان بسته ممکن است سوخت LPG آتش گرفته، منجر به آتش سوزی شود. بنابراین حین نیاز به پارک خودرو به مدت طولانی تر از یک ماه والو سوختگیری (سبز رنگ 1) را ببندید.
- والو سوختگیری (سبز رنگ، 1) بر روی مخزن سوخت قرار دارد. در صورت مشاهده نشستی والو را ببندید.
- در صورت به مشام رسیدن بوی LPG داخل خودرو، پنجره‌ها را باز نمایید. در صورت مشاهده نشستی بلافاصله برای کنترل خودرو به عاملیت مجاز کبا مراجعه نمایید.
- از پارک خودرو بر روی زمین مسطح و عدم مشاهده شعله در اطراف خودرو، اطمینان حاصل نمایید.

پیشگیری‌های ایمنی مرتبط با LPG

- مخزن سوخت LPG را حداکثر تا ۸۰٪ پر کنید.
- از برداشتن والو برای سوختگیری بیشتر خودداری نمایید. در صورت سوختگیری بیش از حد مجاز، ممکن است مخزن منفجر شود.
- حین سوختگیری موتور را خاموش نمایید.
- از قرار دادن خودرو در گرما یا نور مستقیم آفتاب خودداری نمایید، چرا که فشار مخزن بالا می‌رود.
- از پارک کردن خودرو به مدت طولانی در پارکینگ‌های زیرزمینی و یا مکان‌های بسته خودداری نمایید.

هشدار

زمانی که تبدیل مورد استفاده قرار می‌گیرد، استفاده کننده باید در شرایط آگاهانه‌تر عمل کند :

- از تبدیل‌های فرسوده نباید استفاده کرد.
- به دلیل استفاده از تبدیل، حجم گاز آزاد شده بیشتر از اتصال مستقیم به کانکتور سوختگیری خودرو می‌باشد.
- نازل باید پیش از برداشتن تبدیل قطع شود.
- برخی خودروها دارای رزوه با قطر کم برای نصب تبدیل می‌باشد.
- در این صورت استفاده کننده باید بیشتر مراقب باشد.
- طول افزوده شده تبدیل، ممان خمشی بزرگتری ایجاد می‌کند. در صورتی که کوپلینگ سوختگیری درست نصب نشده باشد، می‌تواند منجر به شکستن رزوه تبدیل یا کج شدن پانل خودرو شود.
- در صورتی که حین اتصال تبدیل، خودرو حرکت کند، ممکن است تبدیل شکسته و سپس قطعات کوپلینگ از هم جدا شوند.

۱

۲

۳

۴

۵

۶

۷

۸

۹



در شرایط اضطراری

۱. موتور را خاموش نمایید.
۲. سرنشینان را پیاده کنید.
۳. والو سوختگیری (1) را ببندید.
۴. در صورت مشاهده آتش، آتش را با کپسول آتش خاموش کن، خاموش کنید.

در صورتی که قادر به انجام دستورالعمل فوق نیستید، لطفاً با پلیس و آتش نشانی تماس بگیرید.

- مخزن سوخت را تعمیر نکنید. همیشه برای تعویض آن به عاملیت مجاز کیا مراجعه نمایید.
- با قرار دادن دست خود اقدام به متوقف نمودن نشستی نکنید، چرا که ممکن است دچار سرماخوردگی شوید.
- در صورتی که سیستم سوخت LPG نشستی دارد، جرقه حاصل از کابل‌های استارت کمکی می‌تواند LPG را منفجر کند. از استارت زدن خودرو با استفاده از باتری‌های کمکی خودداری نمایید. چرا که ممکن است دچار سوختگی شدید شوید. در صورت استشمام بوی LPG یا شنیدن صدای هیس شبیه صدای خروج گاز، اقدام به استارت خودرو با استفاده از باتری کمکی نکنید.
- یدک کشیدن خودرو با استفاده از تسمه‌ها، قلاب‌ها یا زنجیر بکسل در وضعیت نامناسب می‌تواند به سیستم سوخت LPG صدمه زده، منجر به نشستی گردد. از اجزای سیستم سوخت LPG و / یا لوله‌های سوخت در نقطه اتصال بکسل استفاده نکنید.

گیربکس معمولی (غیر اتوماتیک، در صورت مجهز بودن)



عملکرد گیربکس معمولی

گیربکس معمولی دارای ۵ دنده رو به جلو است. طرح تعویض دنده روی سر دسته دنده حک شده است. گیربکس معمولی در تمامی دنده‌های جلو سنکرونیزه (هم زمان سازی) شده است، بنابراین تعویض دنده به دنده بالاتر یا پایین تر به سادگی انجام می‌شود.

در حین تعویض دنده، پدال کلاچ را تا انتها به پایین فشار دهید، سپس به آرامی آن را رها کنید.

در صورتی که خودرو به سیستم قفل سوئیچ مجهز می‌باشد، موتور بدون فشار پدال کلاچ روشن نمی‌شود (در صورت مجهز بودن). قبل از تعویض دنده به دنده عقب R، باید دسته دنده را در حالت خلاص N قرار دهید.

قبل از تعویض به دنده عقب R، از توقف کامل خودرو اطمینان حاصل کنید. هرگز هیچگونه رفتاری که باعث وارد شدن عقربه دورسنج به محدوده قرمز رنگ دور موتور rpm شود را با موتور انجام ندهید.

⚠ هشدار

• در هنگام تعویض دنده پنج به چهار، احتیاط لازم را برای جلوگیری از فشار دادن جانبی ناخواسته دسته دنده به نحوی که باعث درگیر شدن دنده دو شود، بکار گیرید. چنین عمل شدیداً نامناسبی ممکن است سرعت موتور را تا حدی که عقربه نشان دهنده دور وارد محدوده قرمز رنگ دورسنج شود، افزایش دهد. این‌گونه دور بیش از اندازه موتور، احتمالاً باعث صدمه دیدن موتور می‌شود.

• دنده را بیش از ۲ دنده کم نکرده و هنگام بالا بودن دور موتور (۵۰۰۰ دور یا بالاتر) دنده معکوس ندهید. این نوع دنده معکوس ممکن است به موتور صدمه بزند.

- در هوای سرد، تا زمانی که روغن گیربکس گرم نشده است تعویض دنده‌ها ممکن است با مشکل انجام شود. این حالت عادی است و صدمه‌ای به گیربکس نمی‌زند.
- اگر به صورت کامل توقف کرده‌اید و با تعویض به دنده یک و یا عقب R مشکل دارید، دنده را خلاص کرده، پا را از روی کلاچ بردارید. سپس مجدداً کلاچ گرفته، دسته دنده را در حالت دنده یک یا عقب قرار دهید.

⚠ هشدار

- برای جلوگیری از فرسودگی پیش‌هنگام و آسیب دیدن کلاچ، در هنگام رانندگی پای خود را به پدال کلاچ تکیه ندهید. همچنین در زمان انتظار در پشت چراغ‌های راهنمایی و نظایر آنها، از نیم کلاچ برای نگهداشتن خودرو در سربالایی‌ها استفاده نکنید.
- در هنگام رانندگی از دسته دنده به عنوان تکیه‌گاه دست استفاده نکنید، چون این عمل باعث فرسایش زود هنگام دو شاخه‌های تعویض دنده می‌شود.

۱
۲
۳
۴
۵
۶
۷
۸
۹

استفاده از کلاچ

قبل از تعویض دنده باید پدال کلاچ را تا کف خودرو به پایین فشار داد، سپس پدال را به آرامی آزاد کرد. در هنگام رانندگی همیشه پدال کلاچ باید کاملاً آزاد باشد. در هنگام رانندگی پای خود را روی کلاچ رها نکنید. این کار می‌تواند باعث فرسودگی بیهوده کلاچ شود. از نیم کلاچ برای نگه داشتن خودرو در سر بالائی استفاده نکنید. این عمل باعث فرسودگی بیهوده کلاچ می‌شود. از ترمز دستی برای نگهداشتن خودرو در شیب‌ها استفاده کنید. از پدال کلاچ به طور سریع و مکرر استفاده نکنید.

هشدار

حین استفاده از پدال کلاچ، پدال کلاچ را تا ته به پایین فشار دهید. در صورتی که پدال را کاملاً به پایین فشار ندهید، ممکن است کلاچ صدمه دیده یا سر و صدا ایجاد شود.

⚠️ خطرات

همیشه قبل از ترک صندلی راننده ترمز دستی را کاملاً درگیر کرده، موتور را خاموش کنید. سپس از قرار داشتن دسته دنده در موقعیت دنده ۱ در هنگام پارک در سطوح بدون شیب یا سربالایی‌ها یا دنده عقب R در سرازیری‌ها اطمینان حاصل کنید. عدم رعایت ترتیب صحیح این هشدارها می‌تواند به حرکت غیرمنتظره و ناگهانی خودرو منجر شود.

تعویض به دنده سنگین‌تر

هنگامیکه مجبور به کاهش سرعت بدلیل ترافیک سنگین هستید یا در هنگام رانندگی در سربالایی‌های تند، قبل از پس زدن موتور، دنده را با دنده سنگین‌تر تعویض کنید. تعویض به دنده سنگین‌تر، احتمال پس زدن موتور را کاهش داده و در صورت نیاز دوباره به افزایش سرعت، افزایش سرعت بهتری را ارائه می‌دهد. در سرازیری‌های تند، تعویض به دنده سنگین‌تر به نگهداشتن سرعت ایمن کمک کرده و عمر ترمز را افزایش می‌دهد.

- ۱
- ۲
- ۳
- ۴
- ۵
- ۶
- ۷
- ۸
- ۱

روش‌های مناسب رانندگی

- هرگز خودرو را در سراسیمگی خلاص نکنید. این عمل بسیار خطرناک است. همیشه خودرو در حال حرکت باید در دنده قرار داشته باشد.
- از ترمزها زیاد استفاده نکنید، این عمل باعث گرم‌کردن و ناکارایی ترمز می‌شود. بجای این کار، در زمان رسیدن به سرازیری‌های طولانی، سرعت را کم کرده، دنده را با دنده سنگین‌تر تعویض کنید. در این حالت ترمز موتوری نیز به کم شدن سرعت کمک می‌کند.
- قبل از تعویض دنده معکوس، سرعت خودرو را کم کنید. اینکار از افزایش ناگهانی دور موتور و صدمه زدن به موتور جلوگیری می‌کند.
- در حین رانندگی اگر باد سمت پهلو زیاد است سرعت خود را کم کنید، زیرا باعث کنترل بهتر خودرو می‌شود.
- قبل از تعویض به دنده عقب R، از توقف کامل خودرو مطمئن شوید، در غیر این صورت گیربکس ممکن است صدمه ببیند. برای استفاده از دنده عقب R، پدال کلاچ را فشار داده، دنده را در حالت خلاص قرار دهید، ۳ ثانیه صبر کنید، سپس دنده را با دنده عقب R تعویض کنید.
- در هنگام رانندگی روی سطوح لغزنده، حداکثر احتیاط را به کار گیرید. در هنگام ترمز کردن،

۱

۲

۳

۴

۵

۶

۷

۸

۹

افزافه کردن سرعت یا تعویض دنده، به طور خاص مواظب باشید. در هنگام رانندگی روی سطوح لغزنده، تغییر ناگهانی سرعت می‌تواند موجب به هم خوردن میزان چسبندگی لاستیک‌های محرک به جاده (کشش) شده، باعث از دست دادن کنترل خودرو شود.

⚠️ **اخطار**

- همیشه کمربند ایمنی خود را ببندید! در تصادفات افرادی که از کمربند ایمنی استفاده نمی‌کنند بیشتر از کسانی که از کمربند استفاده می‌کنند، در معرض خطر صدمات جسمی یا حتی مرگ هستند.
- از پیچیدن با سرعت زیاد خودداری کنید.
- از فرمان دادن و حرکت سریع چرخها، مثل تغییر تند خط مسیر حرکت و یا پیچیدن با سرعت زیاد خودداری کنید.
- در صورت از دست دادن کنترل خودرو در سرعت بزرگراه‌ها، خطر واژگون شدن، به مقدار زیادی افزایش می‌یابد.

- از دست دادن کنترل خودرو اغلب زمانی اتفاق می‌افتد که دو چرخ یا بیشتر از سطح جاده بیرون رفته و در این حالت راننده برای بازگرداندن خودرو به جاده بیش از حد فرمان را بپیچاند.
- اگر خودروی شما از جاده خارج شد، سریع فرمان را نچرخانید به جای آن، سرعت خود را قبل از بازگشت به خط حرکت کم کنید.
- هرگز از سرعت‌های قانونی تعیین شده جاده، تجاوز نکنید.

گیربکس اتوماتیک (در صورت مجهز بودن)

عملکرد گیربکس اتوماتیک

گیربکس اتوماتیک مجهز به ۴ دنده رو به جلو و یک دنده رو به عقب می باشد. دنده ها به طور مجزا و به طور اتوماتیک بر حسب موقعیت دسته دنده انتخاب می شوند.

* یاد آوری

در چند مرتبه اول تعویض دنده در خودروهای نو یا در مواقعی که جریان برق باتری قطع و وصل شده باشد، ممکن است تعویض دنده بطور ناگهانی انجام گیرد. این وضعیت امری عادی است و بعد از تعویض چند دنده به کمک واحد (سامانه یا ماژول) کنترل گیربکس (TCM) یا واحد (سامانه یا ماژول) کنترل قدرت (PCM)، ترتیب تعویض دنده تنظیم خواهد شد.

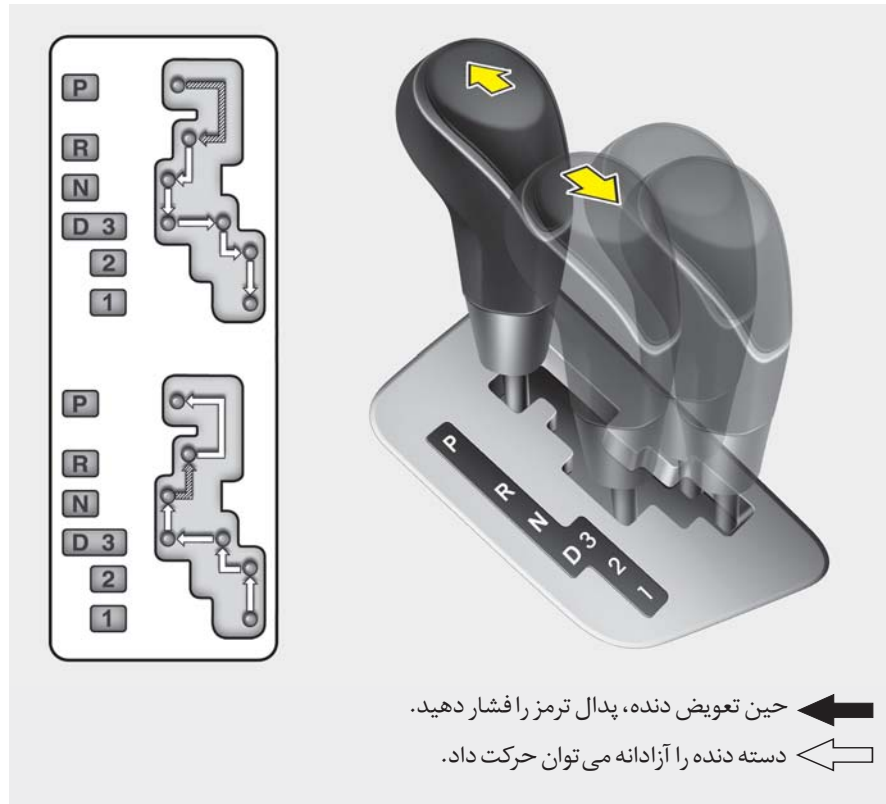

حین تعویض دنده، پدال ترمز را فشار دهید.

دسته دنده را آزادانه می توان حرکت داد.

برای عملکرد نرم تعویض دنده، در هنگام تغییر از حالت خلاص N به دنده جلو یا عقب، پدال ترمز را فشار دهید.

⚠️ **اخطار - گیربکس اتوماتیک**

- همیشه قبل از قرار دادن دسته دنده در موقعیت حرکت رو به جلو D یا عقب R ، محیط نزدیک اطراف خودرو را از نظر حضور افراد و به خصوص کودکان کنترل کنید.
- همیشه قبل از ترک صندلی راننده، از قرار داشتن دسته دنده در موقعیت پارک P اطمینان حاصل کنید، سپس ترمز دستی را کاملاً درگیر کرده، موتور را خاموش کنید. عدم رعایت صحیح این هشدارها می‌تواند به حرکت غیرمنتظره و ناگهانی خودرو منجر شود.

⚠️ **هشدار**

- برای جلوگیری از صدمه دیدن گیربکس در هنگام درگیر بودن ترمز و قرار داشتن دسته دنده در موقعیت عقب R یا هر یک از دنده‌های جلو به موتور گاز ندهید.
- در هنگام توقف در سربالایی‌ها، خودرو را توسط قدرت موتور ثابت نگه ندارید. از پدال ترمز یا ترمز دستی استفاده کنید.
- هنگامیکه دور موتور بیشتر از دور آرام است، از حالت خلاص N یا پارک P به حالت حرکت به جلو D یا عقب R تغییر وضعیت ندهید.

محدوده‌های عملکردی گیربکس

در هنگام قرار داشتن سوئیچ خودرو در وضعیت روشن ON، چراغ‌های نمایشگر روی صفحه نمایشگرها موقعیت دسته دنده را نمایش می‌دهند.

پارک P

همیشه قبل از حرکت دادن دسته به این موقعیت، خودرو را کاملاً متوقف نمایید. این وضعیت، گیربکس را قفل کرده و از چرخش چرخ‌های جلو جلوگیری می‌کند.

⚠️ **اخطار**

- تغییر موقعیت دسته دنده به موقعیت پارک P در حالیکه خودرو در حال حرکت است باعث قفل شدن چرخ‌های محرک و در نتیجه از دست دادن کنترل خودرو می‌شود.
- از موقعیت پارک P به جای ترمز دستی استفاده نکنید. همیشه از جای گرفتن مطمئن دسته دنده در موقعیت پارک P اطمینان حاصل کرده، ترمز دستی را کاملاً درگیر کنید.
- هرگز کودکان را بدون همراه در خودرو تنها نگذارید.

⚠️ **هشدار**

اگر در هنگام حرکت خودرو، دنده را در موقعیت دنده عقب R قرار دهید، ممکن است باعث صدمه دیدن گیربکس شوید.

۱

۲

۳

۴

۵

۶

۷

۸

۹

عقب R

از این موقعیت برای عقب رفتن استفاده می‌شود.



هشدار

همیشه قبل از تعویض به دنده عقب یا خروج از دنده عقب R، کاملاً توقف کنید؛ اگر در هنگام حرکت خودرو دنده را در موقعیت عقب R قرار دهید، ممکن است باعث صدمه دیدن گیربکس شوید، مگر اینکه از روش "بیرون کشیدن خودرو توسط جلو و عقب کردن" شرح داده شده در این کتابچه پیروی کنید.

خلاص N

در این موقعیت چرخ‌ها و گیربکس قفل نیستند و خودرو حتی در کمترین شیب جاده آزادانه شروع به حرکت می‌کند، مگر اینکه از ترمز پارک یا پدال ترمز (زیرپا) استفاده کرده باشید.

حرکت D

از این موقعیت برای حرکت معمول روبه جلو استفاده می‌شود و گیربکس بطور اتوماتیک در توالی ۶ دنده همراه با ارائه بهترین مصرف اقتصادی سوخت و قدرت عمل می‌کند.

3 (دنده سوم)

حین یکد کشیدن تریپلر در سر بالایی‌ها یا حین ترمز موتوری در سر پایینی‌ها استفاده نمایید. "3" به طور اتوماتیک بین دنده‌های ۱، ۲ و ۳ جا به جا می‌شود. به این معنی که تعویض به دنده ۴ وجود ندارد. با وجود این افزایش دنده به دنده ۴ حین افزایش سرعت خودرو به میزان کافی، جهت جلوگیری از چرخش بیش از حد موتور، انجام می‌شود. حین بازگشت به شرایط عادی رانندگی، به طور دستی، دنده را به "D" بازگردانید.

2 (دنده دوم)

حین رانندگی در سطوح لغزنده، رانندگی در سر بالایی‌ها یا حین ترمز موتوری در سر پایینی‌ها استفاده نمایید. "2" به طور اتوماتیک بین دنده‌های ۱ و ۲ جا به جا می‌شود.

بدین معنی که تعویض به دنده ۳ وجود ندارد. با وجود این افزایش دنده به دنده ۳ حین افزایش سرعت خودرو به میزان کافی جهت جلوگیری از چرخش بیش از حد موتور انجام می‌شود. حین بازگشت به شرایط عادی رانندگی، به طور دستی، دنده را به "D" بازگردانید.

برای افزایش قدرت در هنگام سبقت گرفتن یا افزایش سرعت در سر بالایی، پدال گاز را تا انتها فشار دهید. در این وضعیت گیربکس به یک دنده پایین تر تغییر وضعیت می‌دهد.

* یادآوری

قبل از حرکت دادن دسته دنده به موقعیت حرکت رو به جلو D، خودرو را کاملاً متوقف کنید.

۱

۲

۳

۴

۵

۶

۷

۸

۹

⚠️ **اخطار**

- همیشه کمربند ایمنی خود را ببندید! در تصادفات افرادی که از کمربند ایمنی استفاده نمی‌کنند بیشتر از کسانی که از کمربند استفاده می‌کنند، در معرض خطر صدمات جسمی و یا حتی مرگ هستند.
- از پیچیدن با سرعت زیاد خودداری کنید.
- از فرمان دادن و حرکت سریع چرخ‌ها، مثل تغییر تند خط مسیر حرکت و یا پیچیدن با سرعت زیاد خودداری کنید.
- در صورت از دست دادن کنترل خودرو در سرعت بزرگراه‌ها، خطر واژگون شدن، به مقدار زیادی افزایش می‌یابد.
- از دست دادن کنترل خودرو اغلب زمانی اتفاق می‌افتد که دو چرخ یا بیشتر از سطح جاده بیرون رفته و در این حالت راننده برای باز گرداندن خودرو به جاده بیش از حد فرمان را بیچاند.
- اگر خودروی شما از جاده خارج شد، سریع فرمان را انچرخانید به جای آن، سرعت خود را قبل از بازگشت به خط حرکت کم کنید.
- هرگز از سرعت‌های قانونی تعیین شده جاده، تجاوز نکنید.

- همیشه از ترمز دستی استفاده کنید. صرفاً به قرار دادن دسته دنده در موقعیت پارک P برای جلوگیری از حرکت خودرو تکیه نکنید.
- در هنگام رانندگی روی سطوح لغزنده، حداکثر احتیاط را به کار بگیرید. در هنگام ترمز کردن، اضافه کردن سرعت یا تعویض دنده به طور خاص مواظب باشید.
- در هنگام رانندگی روی سطوح لغزنده، تغییر ناگهانی سرعت می‌تواند موجب به هم خوردن میزان چسبندگی لاستیک‌های محرک به جاده (کشش) شده، باعث از دست دادن کنترل خودرو شود.
- عملکرد ایده‌آل و اقتصادی خودرو با فشار دادن و رها کردن آرام پدال گاز میسر می‌شود.

روش‌های مناسب رانندگی

- هرگز در حالیکه پدال گاز را فشار داده‌اید، دسته دنده را از موقعیت پارک P یا خلاص N به هیچیک از موقعیت‌های دیگر حرکت ندهید.
- هرگز قبل از توقف کامل خودرو، دسته دنده را به موقعیت پارک P حرکت ندهید.
- قبل از اقدام به حرکت دادن دسته دنده به موقعیت دنده عقب R یا درایو D، از توقف کامل خودرو اطمینان حاصل کنید.
- هرگز در سرازیری‌ها، دسته دنده را در موقعیت خلاص N قرار ندهید. این امر ممکن است بسیار خطرناک باشد. خودرو در حال حرکت همیشه باید در دنده قرار داشته باشد.
- پارااستمر روی ترمز نگه نداشته و دائماً در حال ترمز نباشید این امر باعث داغ کردن ترمز می‌شود. بجای اینکار در سرازیری‌های طولانی سرعت را کم کرده، به دنده سنگین‌تر تغییر وضعیت دهید. با انجام اینکار ترمز موتوری نیز به کم کردن سرعت کمک می‌کند.
- قبل از تعویض به دنده سنگین‌تر، سرعت را کم کنید. در غیر این صورت دنده سنگین‌تر ممکن است جانرود.

⚠️ **اخطار**

اگر خودروی شما در برف، گل، شن و نظایر آنها گیر کرد، با اقدام به جلو و عقب کردن مکرر می‌توانید خودرو را آزاد کنید. در صورت حضور افراد در اطراف خودرو، اقدام به انجام این کار نکنید. در حین جلو عقب کردن ممکن است خودرو به طور ناگهانی آزاد و به سمت جلو یا عقب حرکت کرده باعث آسیب زدن به اشخاص و اشیاء نزدیک خودرو شود.

شروع به حرکت در سر بالایی‌های تند

برای شروع به حرکت در سر بالایی تند، پدال ترمز را فشار داده و دسته دنده را در موقعیت حرکت رو به جلو D قرار دهید. دنده مناسب را با توجه به وزن بار و سرنشین و تندی شیب سر بالایی انتخاب و ترمز دستی را آزاد کنید. به تدریج با اضافه کردن گاز، ترمز زیر پا را آزاد کنید.

۱

۲

۳

۴

۵

۶

۷

۸

I

سیستم ترمز

ترمز مجهز به بوستر

خودروی شما دارای ترمز مجهز به بوستر است. ترمزها در طول زمان استفاده معمول، بطور اتوماتیک تنظیم می‌شوند.

در مواقعی که قدرت بوستر ترمز بعلت خاموش شدن موتور یا دلایل دیگر از دست رفته است، هنوز با وارد آوردن نیروی بیشتر به پدال ترمز (نسبت به شرایط معمول)، قادر به متوقف کردن خودرو می‌باشید، هر چند که مسافت طی شده تا متوقف شدن، بیشتر از مسافت توقف معمول خواهد بود.

هنگامیکه موتور خاموش است، با هر بار فشار دادن پدال ترمز، بخشی از نیروی ذخیره شده در بوستر ترمز از دست می‌رود. در زمان از دست رفتن نیروی بوستر، پدال ترمز را بطور مکرر فشار ندهید (پمپ نکنید). فقط در مواقعی که حفظ کنترل و فرمان‌پذیری خودرو در سطوح لغزنده ضروری است، پدال ترمز را بصورت مکرر فشار دهید (پمپ کنید).

⚠️ اخطار - ترمزها

• در هنگام رانندگی پای خود را به پدال ترمز تکیه ندهید. این امر باعث گرم شدن زیاد و غیرمعمول ترمز، فرسایش لنت‌ها و طولانی شدن مسافت طی شده تا توقف خودرو می‌شود.

• در هنگام پایین آمدن از شیب‌های طولانی یا تند، دنده را به دنده سنگین تعویض کرده، از ترمز کردن مداوم و مستمر خودداری کنید. اعمال ترمز مداوم باعث داغ کردن ترمزها شده و منجر به از دست رفتن موقتی عملکرد ترمزها می‌شود.

• ترمزهای خیس ممکن است توانایی کاهش ایمن سرعت خودرو را دچار ضعف کنند. همچنین در هنگام ترمز کردن، خودرو ممکن است به یک طرف کشیده شود. اعمال ترمز سبک می‌تواند تحت تاثیر قرار گرفتن ترمز در اثر خیس شدن را اصلاح نماید. همیشه پس از رانندگی در آبهای نسبتاً عمیق جاده‌ها، ترمزها را به این شیوه امتحان کنید. برای خشک کردن ترمزها تا بازگشت عملکرد ترمز به حالت عادی، در حالیکه سرعت ایمن رو به جلو را حفظ می‌کنید به نرمی ترمز کنید.

• همیشه پیش از رانندگی از محل قرارگیری پدال گاز و ترمز آگاهی پیدا کنید. در صورت عدم اطلاع از موقعیت پدال ترمز و گاز، ممکن است بجای پدال ترمز، پدال گاز را فشار داده، منجر به تصادف شوید.

در صورت از دست رفتن ترمز

اگر ترمزها در حین حرکت خودرو از کار بازماندند، با استفاده از ترمز دستی، می‌توانید خودرو را بطور اضطراری متوقف کنید، هر چند که مسافت طی شده تا متوقف شدن بسیار بیشتر از مسافت معمول خواهد بود.

⚠️ اخطار - ترمز دستی

کشیدن ترمز دستی در حین حرکت خودرو با سرعت‌های معمول، می‌تواند باعث از دست دادن ناگهانی کنترل خودرو شود. اگر مجبور به استفاده از ترمز دستی برای متوقف کردن خودرو هستید، در هنگام اعمال ترمز، حداکثر احتیاط را بکار گیرید.

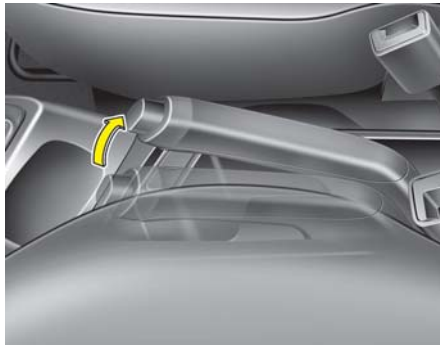

ترمز دستی

درگیر کردن ترمز دستی

برای درگیر کردن ترمز دستی ابتدا پدال ترمز را فشار داده و بدون فشار دادن دکمه آزاد کننده سر اهرم ترمز دستی، تا حد ممکن اهرم ترمز دستی را بالا بکشید. به علاوه توصیه می شود در هنگام پارک خودرو در سرازیری یا سر بالائی، دسته دنده را در موقعیت دنده سنگین مناسب (گیربکس معمولی) یا در موقعیت پارک P (گیربکس اتوماتیک) قرار دهید.

⚠️ **اخطار - فرسودگی ترمز**
صدای هشدار فرسودگی لنت ترمز حاکی از نیاز خودرو به سرویس است. اگر صدای هشدار را نادیده بگیرید، نهایتاً عملکرد ترمز از بین رفته، منجر به تصادفات جدی خواهد شد.

ترمز کاسه‌ای عقب (در صورت مجهز بودن) لنت ترمزهای کاسه‌ای عقب نشانگر فرسایش ندارند. بنابراین، در صورت شنیدن صدای سایش از ترمزهای عقب، لنت ترمزهای عقب را بازدید کنید. همچنین، هر بار که لاستیک‌ها را تعویض کرده یا بالانس می‌کنید و یا هر بار که ترمزهای جلو را تعویض می‌کنید، ترمزهای عقب را نیز بازدید کنید.

نمایشگر فرسودگی لنت ترمزهای دیسکی خودروی شما به ترمزهای دیسکی مجهز است. هنگامیکه لنت‌های ترمز دیسکی شما فرسوده شده و زمان تعویض آنها فرا رسیده باشد، صدای بلند و جیغ هشدار از ترمزهای جلو یا عقب (در صورت مجهز بودن) به گوش خواهد رسید. این صدا ممکن است گه‌گاه شنیده شده یا با فشار دادن پدال ترمز بطور مستمر به گوش برسد.

لطفاً به خاطر داشته باشید که بعضی از شرایط یا آب و هواها ممکن است باعث بلند شدن صدای جیغ ترمز در اولین اعمال ترمز (یا ترمز سبک) شوند. این موضوع امری عادی بوده و حاکی از مشکل داشتن ترمزها نیست.

⚠️ هشدار

- برای پیشگیری از تعمیرات پر هزینه ترمز، به رانندگی با لنت‌های فرسوده ادامه ندهید.
- همیشه لنت را بصورت یک دست کامل در اکسل (محور) جلو یا عقب تعویض کنید.

۱

۲

۳

۴

۵

۶

۷

۸

۹

⚠️ **اخطار**

- برای جلوگیری از حرکت ناخواسته خودرو در زمان توقف و ترک خودرو، از دسته دنده به جای ترمز دستی استفاده نکنید. ترمز دستی را درگیر کرده و از قرار داشتن مطمئن دسته دنده در موقعیت دنده ۱ یا عقب R (در خودروهای مجهز به گیربکس معمولی) یا پارک P (در خودروهای مجهز به گیربکس اتوماتیک) اطمینان حاصل کنید.
- هرگز اجازه ندهید کسی که با خودرو آشنایی ندارد به ترمز دستی دست بزند. اگر ترمز دستی به طور ناخواسته آزاد شود ممکن است باعث آسیب‌های جسمی جدی شود.
- همیشه در زمان پارک، ترمز دستی همه خودروها باید کاملاً درگیر باشد تا از حرکت ناخواسته خودرو که می‌تواند باعث صدمه دیدن سرنشینان یا رهگذران شود، جلوگیری گردد.

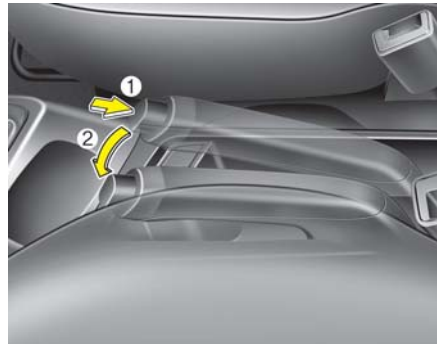

آزاد کردن ترمز دستی

برای آزاد کردن ترمز دستی، ابتدا پدال ترمز را فشار داده، اهرم ترمز پارک را کمی بالا بکشید، سپس دکمه آزاد کننده سر اهرم ترمز دستی (1) را فشار داده، و در حالیکه آن را نگه داشته‌اید، اهرم ترمز دستی را بخواهانباید (2).

در صورت آزاد نشدن ترمز دستی یا آزاد نشدن کامل ترمز دستی، برای کنترل سیستم، به عاملیت مجاز کیا مراجعه نمایید.

⚠️ **هشدار**

- رانندگی با ترمز دستی درگیر، باعث فرسایش بیش از اندازه لنت ترمز و دیسک چرخ می‌شود.
- حین حرکت خودرو بجز در موارد اضطراری ترمز دستی را درگیر نکنید. چرا که ممکن است سیستم خودرو صدمه دیده و رانندگی ناامن گردد.



با چرخاندن سوئیچ به موقعیت روشن (موتور را روشن نکنید)، روشن شدن چراغ هشدار ترمز را امتحان کنید. هنگام درگیر بودن ترمز دستی و قرار داشتن سوئیچ خودرو در موقعیت روشن ON یا استارت START، این چراغ روشن می‌شود.

قبل از شروع به رانندگی، از آزاد بودن کامل ترمز پارک و خاموش بودن چراغ هشدار ترمز اطمینان حاصل کنید.

اگر در هنگام روشن بودن موتور، پس از آزاد کردن ترمز دستی چراغ هشدار ترمز روشن باقی ماند، ممکن است در سیستم ترمز اشکالی وجود داشته باشد. توجه فوری به این امر ضروری است.

اگر امکان پذیر بود، فوراً به رانندگی خاتمه دهید. اگر این امر امکان پذیر نیست، با رعایت حداکثر احتیاط فقط تا رسیدن به مکانی ایمن یا تعمیرگاه به رانندگی ادامه دهید.

سیستم ترمز ضد قفل (ABS)
(در صورت مجهز بودن)

⚠️ اخطار

سیستم ABS (یا ESP) نمی‌تواند از تصادفات ناشی از حرکات نامناسب و خطرناک در رانندگی جلوگیری کند، هر چند با استفاده از این سیستم کنترل خودرو در هنگام ترمزهای اضطراری راحتتر می‌شود با وجود این، همیشه فاصله ایمن با اجسام جلو خودرو را حفظ کنید. همیشه باید در شرایط بد جاده، سرعت خودرو را کاهش داد.

مسافت طی شده از شروع به ترمز تا توقف کامل در خودروهای مجهز به سیستم ترمز ضد قفل ABS (و سیستم پایداری الکترونیکی ESP)، ممکن است نسبت به مسافت طی شده خودروهایی که فاقد این سیستم‌ها هستند، در موارد شرح داده شده در زیر بیشتر باشد:

- رانندگی در جاده‌های ناهموار، ریگ زار یا پوشیده از برف
- رانندگی با زنجیر چرخ

- رانندگی در جاده‌هایی که سطح آنها دارای جاله فراوان بوده یا سطح جاده بالا، پایین یا تغییر ارتفاع دارد.

خصوصیات ایمنی خودروهای مجهز به ABS (یا ESP) را نباید به وسیله رانندگی با سرعت زیاد یا پیچیدن در پیچها مورد آزمایش قرار داد. این عمل می‌تواند ایمنی شما یا دیگران را در معرض خطر قرار دهد.



هشدار !

- اگر چراغ هشدار سیستم ترمز ABS روشن شده و روشن باقی بماند، سیستم ABS مشکل دارد. هر چند در این وضعیت، ترمزهای معمولی خودرو به طور عادی عمل می‌کنند.
- چراغ هشدار سیستم ترمز ABS تا حدود ۳ ثانیه پس از چرخاندن سوئیچ خودرو به موقعیت روشن ON، روشن باقی می‌ماند. در طول مدت این ۳ ثانیه، سیستم ABS عمل خود آزمایشی خود را انجام و در صورت عادی بودن عملکرد همه اجزاء، چراغ خاموش می‌شود. اگر چراغ روشن باقی ماند، سیستم ترمز ABS ممکن است مشکل داشته باشد. هر چه زودتر با عاملیت مجاز کیا تماس بگیرید.

* یادآوری

صدای کلیک، کلیک یا تق تق ماندی از محل قرار گرفتن موتور در هنگام شروع به حرکت پس از روشن کردن موتور ممکن است شنیده شود. این وضعیت عادی است و حاکی از عملکرد صحیح سیستم ترمز ضد قفل ABS است.

- حتی با وجود سیستم ترمز ضد قفل، هنوز به مسافت کافی برای متوقف شدن نیاز دارید. همیشه فاصله ایمن را از خودرو جلویی حفظ نمایید.
- همیشه در هنگام پیچیدن در پیچ‌ها، سرعت را کم کنید. سیستم ترمز ضد قفل نمی‌تواند از تصادفات ناشی از سرعت بالا جلوگیری کند.
- در سطوح سست یا ناهموار، نتیجه عملکرد سیستم ترمز ضد قفل ممکن است منجر به افزایش مسافت توقف نسبت به خودروهای مجهز به سیستم ترمز معمولی گردد.

سیستم ترمز ABS به طور مستمر سرعت گردش چرخ‌ها را حس می‌کند. اگر چرخ‌ها بخواهند قفل شوند، سیستم ترمز ABS به طور مکرر فشار هیدرولیکی ترمز چرخ‌ها را کم و زیاد می‌کند.

اگر ترمز در شرایطی که امکان قفل شدن چرخ‌ها وجود دارد، اعمال شود، ممکن است صدای "تیک، تیک" از ترمزها به گوش رسیده یا در پدال ترمز لرزش آرام مربوط به ABS را حس کنید. این وضعیت عادی است و حاکی از عملکرد ترمز ABS است.

برای استفاده از حداکثر مزایای سیستم ترمز ABS در شرایط اضطراری، اقدام به کم و زیاد کردن فشار پدال ترمز یا پمپ کردن ترمز نکنید. پدال ترمز را تا حد ممکن یا تا حدی که شرایط می‌طلبد محکم فشار داده و اجازه دهید سیستم ترمز ABS فشار وارده بر ترمزها را کنترل کند.

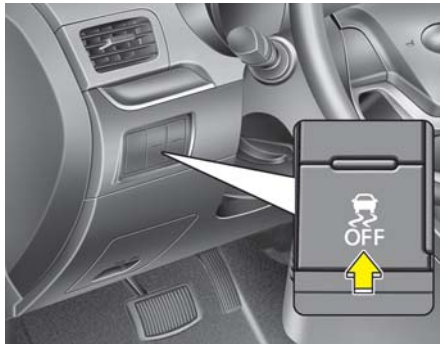

سیستم برنامه پایداری الکترونیکی ESP

(در صورت مجهز بودن)

برنامه پایداری الکترونیکی (ESP) به جهت متعادل نگهداشتن خودرو در پیچها طراحی شده است. سیستم ESP مکان دور زدن و سمت حرکت واقعی خودرو را مورد بازرسی قرار می دهد. ESP ترمز چرخها را تک تک اعمال کرده و در برنامه سیستم مدیریت موتور مداخله می کند تا خودرو را متعادل و پایدار نگه دارد.

*** یادآوری**

- هنگامی که به دلیل خالی شدن باتری، استارت زدن را به وسیله باتری کمکی انجام می دهید موتور ممکن است به نرمی نچرخد و چراغ هشدار ABS همزمان ممکن است روشن شود. این امر به دلیل ولتاژ کم باتری اتفاق می افتد و به معنی مشکل داشتن سیستم ABS نیست.
- ترمزها را پمپ نکنید!
- قبل از شروع به رانندگی خودرو، باتری را شارژ کنید.

هشدار

- هنگام رانندگی بر روی سطح دارای چسبندگی کم لاستیک به جاده نظیر جاده یخ زده و استفاده کردن مداوم از ترمز، سیستم ABS به طور مستمر فعال باقی می ماند و چراغ هشدار ABS ممکن است روشن شود. در این وضعیت خودرو را به مکانی ایمن هدایت کرده، موتور را خاموش کنید.
- موتور را دوباره روشن کنید، اگر چراغ هشدار ABS خاموش گردید، در این وضعیت عملکرد سیستم ترمز ABS عادی است. در غیر این صورت ممکن است سیستم ترمز ABS مشکل داشته باشد. هر چه زودتر با عاملیت مجاز کیا تماس بگیرید.

۱

۲

۳

۴

۵

۶

۷

۸

۹

* یادآوری

صدای کلیک، کلیک یا تق تق ماندی از محل قرار گرفتن موتور در هنگام شروع به حرکت پس از روشن کردن موتور ممکن است شنیده شود. این وضعیت عادی است و حاکی از عملکرد صحیح سیستم برنامه پایداری الکترونیکی ESP است.

برنامه پایداری الکترونیکی ESP سیستمی الکترونیکی می‌باشد که برای کمک به راننده به جهت حفظ کنترل خودرو در شرایط نامطلوب طراحی شده است. این سیستم جایگزینی برای رانندگی ایمن خودرو نیست. عواملی چون سرعت، وضعیت جاده و نحوه اعمال فرمان راننده، همه در اینکه ESP بتواند از عدم کنترل پذیری خودرو جلوگیری کند تاثیر دارند. شما همچنان مسئول رانندگی و پیچیدن در پیچها با سرعت منطقی و حفظ حاشیه امنیت برای رعایت ایمنی هستید. اگر ترمز در شرایطی که امکان قفل شدن چرخها وجود دارد، اعمال شود، ممکن است صدای "تیک، تیک" از ترمزها به گوش رسیده یا در پدال ترمز لرزش آرامی را حس کنید. این وضعیت عادی است و حاکی از عملکرد سیستم برنامه پایداری الکترونیکی ESP است.

⚠️ اخطار

هرگز با سرعتی بیش از آنچه شرایط جاده ایجاب می‌کند یا بیش از سرعت ایمن برای پیچیدن، رانندگی نکنید. سیستم برنامه پایداری الکترونیکی ESP از تصادف جلوگیری نمی‌کند. سرعت زیاد در پیچها، حرکت و مانورهای ناگهانی و رانندگی با اصطکاک (کشش) کم در جاده‌های خیس هنوز می‌تواند به تصادفات شدید منجر شود. فقط رانندگان ایمن و ملاحظه کار با خودداری از انجام حرکات و مانورهایی که باعث از دست دادن کشش خودرو (چسبندگی لاستیک به جاده) می‌شوند، می‌توانند از تصادف جلوگیری کنند. حتی با وجود مجهز بودن خودرو به سیستم ESP، همیشه همه احتیاط‌های معمول رانندگی شامل رانندگی با سرعت ایمن برای شرایط جاده را رعایت کنید.

عملکرد ESP

شرایط روشن شدن سیستم ESP

- هنگامی که سوئیچ خودرو به موقعیت روشن ON چرخانده شود، چراغ‌های نمایشگر ESP OFF و ESP OFF برای حدود ۳ ثانیه روشن می‌شوند، سپس ESP فعال می‌شود.
- برای غیر فعال کردن ESP، پس از چرخاندن سوئیچ خودرو به موقعیت روشن ON، دکمه ESP OFF را حداقل نیم ثانیه فشار داده، نگهدارید (چراغ نمایشگر ESP OFF روشن می‌شود). برای فعال کردن ESP، دکمه ESP OFF را فشار دهید (چراغ نمایشگر ESP OFF خاموش می‌شود).
- در هنگام روشن کردن موتور، ممکن است صدای تیک، تیک شنیده شود، این امر حاکی از خودآزمایی اتوماتیک سیستم ESP است و به معنی وجود مشکل نیست.

در هنگام عملکرد



- هنگامی که ESP در حال عمل کردن می‌باشد، چراغ نمایشگر ESP چشمک خواهد زد.
- هنگامی که سیستم برنامه پایداری الکترونیکی به طور مناسب مداخله و عمل می‌کند، عمل ضربانی خفیفی را در خودرو می‌توانید احساس کنید. این عمل فقط در اثر کنترل ترمز اتفاق می‌افتد و حاکی از امری غیر عادی نیست.
- در هنگام بیرون آمدن از گل یا رانندگی در روی جاده لغزنده، فشار دادن پدال گاز ممکن است باعث افزایش دور موتور نشود. این حالت فقط برای حفظ استحکام و کشش خودرو بوده و بیانگر وجود مشکل نیست.

در هنگام غیر فعال بودن

حالت خاموش بودن سیستم ESP



- برای لغو عملکرد ESP، دکمه ESP OFF را فشار دهید (چراغ نمایشگر ESP OFF روشن می‌شود).
- اگر در هنگام خاموش بودن سیستم ESP، سوئیچ خودرو به موقعیت قفل LOCK چرخانده شود، سیستم ESP خاموش باقی می‌ماند. پس از روشن کردن مجدد موتور، سیستم ESP مجدداً روشن می‌شود.

۱

۲

۳

۴

۵

۶

۷

۸

۹

به کارگیری حالت خاموش ESP

در هنگام رانندگی

- هرگاه امکان پذیر باشد، باقی نگه داشتن ESP در حالت روشن در رانندگی روزمره، ایده خوبی است.
- برای خاموش کردن ESP در هنگام رانندگی، دکمه ESP OFF را در هنگام رانندگی در جاده صاف و مسطح فشار دهید.

در هنگام فعال بودن ESP (زمانی که چراغ نمایشگر ESP چشمک می‌زند)، هرگز اقدام به فشار دادن دکمه ESP OFF نکنید. اگر در هنگام فعال بودن ESP، سیستم را خاموش کنید، خودرو ممکن است لیز خورده، از کنترل خارج شود.

* یادآوری

- در هنگام اندازه‌گیری سرعت خودرو توسط دستگاه دینامومتر، از خاموش بودن سیستم ESP (روشن بودن چراغ ESP OFF) اطمینان حاصل نمایید.
- خاموش نمودن سیستم ESP، بر روی عملکرد سیستم ترمز و ABS تأثیری نمی‌گذارد.

⚠️ احتیاط

در هنگام فعال بودن ESP، هرگز اقدام به فشار دادن دکمه ESP OFF نکنید.

اگر در هنگام فعال بودن ESP، سیستم را خاموش کنید، خودرو ممکن است لیز خورده از کنترل خارج شود. برای خاموش کردن ESP در هنگام رانندگی، دکمه ESP OFF را در هنگام حرکت در جاده صاف و مسطح فشار دهید.

⚠️ هشدار

رانندگی در شرایطی که سایز (اندازه) لاستیک‌ها یا رینگ‌ها با هم تفاوت دارد، ممکن است باعث درست عمل نکردن سیستم ESP شود. در هنگام تعویض لاستیک‌ها از هم سایز بودن همه لاستیک‌ها با لاستیک‌های اصلی اطمینان حاصل کنید.

⚠️ احتیاط

سیستم برنامه پایداری الکترونیکی ESP، فقط یک وسیله کمکی در رانندگی می‌باشد. برای رعایت احتیاط در هنگام رانندگی در پیچ‌ها و جاده‌های پوشیده از برف یا یخ زده، سرعت را کم کرده و به طور ایمن رانندگی کنید. آهسته رانندگی کرده و در هنگام چشمک زدن چراغ نمایشگر ESP یا لغزنده بودن سطح جاده اقدام به افزایش سرعت نکنید.

■ چراغ نمایشگر ESP



■ چراغ نمایشگر ESP OFF



چراغ‌های نمایشگر

هنگامی که سوئیچ خودرو به موقعیت روشن ON چرخانده شود، چراغ نمایشگر روشن می‌شود. سپس در صورت عادی بودن عملکرد سیستم ESP، خاموش می‌شود. با مداخله کردن سیستم ESP، چراغ نمایشگر ESP شروع به چشمک زدن می‌کند. چراغ نمایشگر ESP OFF با خاموش کردن سیستم توسط دکمه یا عمل نکردن سیستم (پس از روشن کردن آن) روشن می‌شود.

***یادآوری**

سیستم کنترل برگشت خودرو در سربالایی‌ها، در شروع حرکت (HAC) (در صورت مجهز بودن) سیستم کنترل برگشت خودرو در سربالایی‌ها، در شروع حرکت عملکردی کمکی است. عملکرد اصلی این سیستم جلوگیری از حرکت خودرو به سمت عقب حین رانندگی به سمت بالا در سطوح شیب‌دار می‌باشد. "HAC" فشار ترمزها را تا ۲ ثانیه پس از آزاد کردن پدال ترمز بالا نگه می‌دارد. حین مدت نگهداری فشار، راننده زمان کافی برای فشار دادن پدال گاز و آغاز رانندگی دارد. فشار ترمزگیری بلافاصله پس از شناسایی قصد راننده برای حرکت، از بین می‌رود.

⚠️ اخطار

سیستم "HAC" معمولاً برای ۲ ثانیه فعال است. راننده حین رانندگی در شیب‌ها باید مراقب باشد تا از حرکت خودرو به سمت عقب، برخورد با اجسام و افراد پشت‌سر و در نتیجه تصادف ناشی از فشار ناکافی ترمزگیری جلوگیری نماید.

مدیریت پایداری خودرو "VSM"**(در صورت مجهز بودن)**

این سیستم پایداری بیشتر خودرو و عکس‌العمل فرمان حین رانندگی بر روی جاده‌های لغزنده یا شناسایی تغییر در اصطکاک بین لاستیک‌های چپ و راست حین ترمزگیری را انجام می‌دهد.

عملکرد "VSM"

حین عملکرد "VSM"، چراغ نشانگر "ESP" () چشمک می‌زند.

زمانی که سیستم مدیریت پایداری خودرو، در حال عملکرد صحیح است، ممکن است اندکی ارتعاش در خودرو احساس کنید. این عملکرد حاصل از کنترل ترمزها بوده و بیانگر شرایط غیر عادی نیست.

• در مواقع زیر "VSM" عمل نمی‌کند :

- رانندگی در لبه جاده‌ها همانند پیچ‌ها.
- رانندگی به سمت عقب.
- چراغ نشانگر "ESP OFF" () در صفحه نشانگرها روشن باشد.
- چراغ نشانگر "ESP" بر روی صفحه نشانگرها روشن بماند.

"ESS" : سیگنال توقف اضطراری

سیستم سیگنال توقف اضطراری با استفاده از چشمک زدن چراغهای ترمز، ترمز اضطراری خودرو یا فعال شدن ترمز "ABS" را به راننده‌های پشت سر اطلاع می‌دهد. (سیستم حین رانندگی با سرعت بیش از ۵۵km/h و کاهش سرعت خودرو با شتاب بیش از 7 m/s² یا فعال شدن ترمز "ABS" حین ترمز اضطراری خودرو فعال می‌شود). زمانی که سرعت خودرو کمتر از ۴۰ km/h و ترمز "ABS" غیرفعال است یا موقعیت ترمز اضطراری رفع شده، چراغهای ترمز خاموش می‌شوند.

هشدار

سیستم سیگنال توقف اضطراری حین روشن بودن فلاشرها عمل نمی‌کند.

⚠️ اخطار

- سیستم مدیریت پایداری خودرو "VSM" جایگزینی برای رانندگی ایمنی نیست، بلکه تنها عملکردی کمکی است. مسئولیت راننده است که همیشه سرعت و فاصله ایمن با خودروی جلویی را کنترل کند. همیشه حین رانندگی غربلیک فرمان را محکم بگیرید.
- خودروی شما حتی در صورتی که دارای سیستم "VSM" باشد، برای عمل کردن به میل راننده طراحی شده است. همیشه احتیاطهای عادی برای رانندگی ایمن در تمام شرایط شامل رانندگی در آب و هوای بد و جاده‌های لغزنده را رعایت نمایید.
- رانندگی با لاستیک‌های مختلف یا چرخ‌های دارای اندازه‌های متفاوت منجر به نقص سیستم "VSM" می‌شود. حین تعویض لاستیک‌ها از یکی بودن اندازه آنها با لاستیک‌های اصلی خودرو اطمینان حاصل نمایید.

عملکرد "VSM OFF"

در صورتی که برای خاموش کردن "ESP"، دکمه "ESP OFF" را فشار دهید، سیستم "VSM" نیز غیرفعال شده و چراغ نشانگر "ESP OFF" () بر روی صفحه نشانگرها روشن می‌شود. برای فعال کردن "VSM"، دکمه را دوباره فشار دهید. چراغ نشانگر "ESP OFF" خاموش می‌شود.

نشانگر نقص

حتی اگر سیستم "VSM" را به وسیله دکمه "ESP OFF" غیرفعال نکرده باشید، این سیستم می‌تواند در صورت بروز عیب غیرفعال شود. این حالت بیانگر شناسایی نقص در جایی از سیستم الکترونیکی غربلیک فرمان یا سیستم "VSM" می‌باشد. در صورتی که چراغ نشانگر "ESP" () یا چراغ هشدار "ESP" روشن ماند، برای بازرسی و کنترل خودرو به عاملیت مجاز کیا مراجعه نمایید.

* یادآوری

- "VSM" برای عملکرد در سرعت حدود ۱۵ km/h و در پیچ‌ها طراحی شده است.
- "VSM" برای عملکرد در سرعت‌های بالاتر از حدود ۳۰km/h حین ترمزگیری در جاده‌های لغزنده طراحی شده است. جاده‌های لغزنده جاده‌هایی هستند که سطوح آن در جاهای مختلف دارای اصطکاک متفاوت است.

نحوه خوب ترمز کردن

⚠️ **اخطار**

- در هنگام ترک یا پارک خودرو، همیشه اهرم ترمز دستی را تا حد ممکن بالا کشیده و گیربکس را در موقعیت پارک P کاملاً درگیر کنید. اگر ترمز دستی کشیده نشده و گیربکس به طور مطمئن در موقعیت پارک P قرار نداشته باشد، خطر حرکت ناخواسته خودرو و آسیب دیدن شما یا دیگران وجود دارد.
- همیشه در زمان پارک، ترمز دستی همه خودروها باید کاملاً درگیر باشد تا از حرکت ناخواسته خودرو که می‌تواند باعث صدمه دیدن سرنشینان یا رهگذران شود، جلوگیری گردد.

- در خودرو پارک شده، قبل از شروع به حرکت، درگیر نبودن ترمز پارک را کنترل کرده و از خاموش بودن چراغ نمایشگر ترمز دستی اطمینان حاصل کنید.
- رانندگی از میان آب ممکن است باعث خیس شدن ترمزها شود، همچنین ترمزها می‌توانند در هنگام شست و شوی خودرو خیس شوند. ترمزهای خیس ممکن است خطرناک باشند! در صورت خیس بودن ترمزها، خودرو نمی‌تواند مانند قبل سریعاً متوقف شود. ترمزهای خیس

- ممکن است باعث کشیدن خودرو به یک طرف شوند. برای خشک کردن ترمزها تا بازگشت عمل ترمز به حالت عادی به نرمی ترمز نمائید، ضمن آنکه مواظب داشتن کنترل بر خودرو در همه اوقات هستید. اگر عملکرد ترمز به حالت عادی باز نگشت هر چه زودتر با رعایت ایمنی خودرو را متوقف نموده، با عاملیت مجاز گیتا تماس بگیرید.
- از حرکت در سرازیری تپه‌ها بدون اینکه خودرو درنده باشد، خودداری کنید. این امر بسیار خطرناک است. همیشه خودرو را در دنده باقی نگه دارید. از ترمز برای کاهش سرعت استفاده کرده و سپس به دنده پایین‌تر تغییر وضعیت دهید، تا ترمز موتور به شما در حفظ سرعت ایمن کمک نماید.
- پای خود را به پدال ترمز "تکیه ندهید". نگه داشتن پا بر روی پدال ترمز در هنگام رانندگی می‌تواند خطرناک باشد. زیرا این عمل می‌تواند باعث داغ کردن ترمزها و از دست رفتن تاثیر موثر آنها شود. این امر همچنین باعث افزایش فرسودگی اجزا ترمز می‌شود.
- اگر لاستیک در حین رانندگی پنجر شد، به آرامی ترمز کرده، در حالیکه سرعت را کم می‌کنید، خودرو را مستقیم به سمت جلو هدایت کنید. هنگامی که سرعت به حد کافی و ایمن کم شد، از جاده کنار کشیده، در مکانی امن توقف نمائید.
- اگر خودرو شما مجهز به گیربکس اتوماتیک است، اجازه ندهید خودرو آهسته، آهسته به سمت جلو حرکت نماید. برای جلوگیری از این حرکت رو به جلو، پای خود را بر روی پدال ترمز محکم نگه دارید، تا خودرو به سمت جلو خزش ننماید.
- در هنگام پارک کردن در شیب تپه‌ها احتیاط کنید. ترمز دستی را کشیده و دسته دنده را در حالت P قرار دهید. اگر سر خودرو به سمت سرازیری است، چرخهای جلو را به سمت جدول بچرخانید، تا از حرکت رو به جلوی خودرو جلوگیری شود. اگر سر خودرو رو به سر بالائی باشد، چرخهای جلو را در جهت عکس جدول بچرخانید تا از حرکت رو به عقب خودرو جلوگیری شود. اگر جدول وجود ندارد یا شرایط دیگری حاکم است، جلو یا پشت چرخ‌ها بلوک مانع قرار دهید.
- تحت بعضی از شرایط ترمز دستی می‌تواند در حالت کشیده شده یخ بزند. این احتمال زمانی که برف یا یخ در اطراف یا نزدیک ترمزهای عقب جمع شده و یا اینکه ترمزها خیس باشند، بیشتر است. اگر خطر یخ زدن ترمز دستی وجود داشت، زمانی که دسته دنده را در حالت P قرار می‌دهید، ترمز دستی را موقتاً کشیده و چرخهای عقب را با مانع مسدود کنید تا خودرو حرکت نکند، سپس ترمز دستی را آزاد کنید.
- در سر بالائی‌ها خودرو را به وسیله پدال گاز متوقف نگه ندارید. چرا که باعث گرم کردن گیربکس می‌شود. همیشه از پدال ترمز یا ترمز دستی استفاده کنید.



رانندگی اقتصادی

مصرف اقتصادی سوخت خودرو شما به طور عمده به شیوه رانندگی شما، محل رانندگی و زمان رانندگی بستگی دارد.

هر یک از این عوامل در کیلومتر طی شده با هر لیتر بنزین تاثیر می‌گذارد. برای حداکثر استفاده اقتصادی ممکن از خودرو، توصیه‌های رانندگی ارائه شده در زیر را برای کمک به صرفه جویی مالی در پرداخت هزینه‌های سوخت و تعمیرات، به کار ببندید:

- به نرمی رانندگی کنید. افزایش سرعت را با شتاب معمول انجام دهید. از شروع به حرکت ناگهانی یا تغییر دنده در حد آخر گاز استفاده نکرده و با سرعت یکنواخت رانندگی کنید. فاصله چراغ‌های قرمز را با شتاب طی نکنید. سعی کنید سرعت خود را طوری تنظیم نمایید که مجبور به تغییر سرعت غیر لازم مکرر نباشید. در حد امکان از گرفتار شدن در ترافیک سنگین خودداری کنید. همیشه فاصله مناسب را از دیگر خودروها حفظ کنید، به نحوی که بتوانید از ترمزهای غیر لازم خودداری کنید. این امر همچنین فرسایش ترمز را نیز کاهش می‌دهد.
- با سرعت متوسط رانندگی کنید. هرچه سرعت بیشتر باشد، خودرو سوخت بیشتری را مصرف می‌کند. رانندگی با سرعت متوسط بخصوص در بزرگ راهها، یکی از موثرترین روش‌ها در کاهش مصرف سوخت است.

- پای خود را روی پدال ترمز یا کلاچ رها نکنید. این امر می‌تواند باعث افزایش مصرف سوخت و همچنین افزایش میزان فرسایش اجزاء این سیستم‌ها شود. به علاوه رانندگی با رها کردن پدال ترمز ممکن است باعث داغ کردن ترمزها شود که این خود نیز می‌تواند موجب کم‌اثر شدن ترمزها و عواقب جدی ناشی از آن شود.
- از لاستیک‌های خود به خوبی مواظبت کنید. باد لاستیک‌ها را در حد توصیه شده حفظ کنید. فشار باد غیر صحیح چه بسیار زیاد و چه بسیار کم به فرسوده شدن غیر ضروری لاستیک‌ها منجر میشود. حداقل ماهی یکبار فشار باد لاستیک‌ها را کنترل کنید.
- از تنظیم بودن صحیح فرمان اطمینان حاصل کنید. تنظیم نبودن فرمان می‌تواند در اثر برخورد با جداول کنار خیابان‌ها یا رانندگی با سرعت زیاد بر روی سطوح ناصاف به وجود آمده باشد. تنظیم فرمان ضعیف، باعث فرسوده شدن سریعتر لاستیک می‌شود و همچنین می‌تواند باعث پدید آمدن مشکلات دیگر شود، ضمن آنکه باعث مصرف سوخت بیشتر نیز می‌شود.

رانندگی با خودروی شما

- خودرو خود را در شرایط خوب نگهداری کنید. برای مصرف اقتصادی بهتر و کاهش هزینه‌های نگهداری، خودرو خود را مطابق با برنامه نگهداری ذکر شده در بخش ۷ نگهداری کنید. اگر در شرایط سخت جاده مجبور به رانندگی هستید، امور نگهداری باید در فواصل زمانی کوتاه‌تر و تکرار بیشتر انجام گیرد (برای شرح بیشتر به بخش ۷ مراجعه کنید).
- خودرو را تمیز نگهدارید. برای حفظ حداکثری عمر خودرو، خودرو باید تمیز و عاری از مواد خوردنده نگهداری شود. جلوگیری از انباشته شدن خاک، گل یا یخ و غیره در زیر خودرو امری بسیار مهم است. این وزن اضافی می‌تواند به افزایش مقدار مصرف سوخت و زنگ زدگی منجر شود.
- سبک حرکت کنید، وزن اضافی غیر لازم را با خود حمل نکنید. وزن اضافی باعث اختلال در مصرف اقتصادی سوخت می‌شود.
- اجازه ندهید بیش از نیاز، موتور در دور آرام روشن باقی بماند. اگر منتظر چیزی هستید (و در ترافیک گیر نکرده‌اید) خودرو خود را خاموش کرده و در هنگام آمادگی برای حرکت آن را مجدداً روشن کنید.

۱

۲

۳

۴

۵

۶

۷

۸

۹

- به خاطر داشته باشید خودرو شما نیاز به گرم کردن طولانی مدت ندارد، پس از روشن شدن خودرو اجازه دهید موتور ۱۰ تا ۲۰ ثانیه در دور آرام کار کند، سپس اقدام به جا زدن دنده و حرکت نمایید. هر چند در هوای بسیار سرد باید به موتور اجازه دهید مدت زمان نسبتاً بیشتری را جهت گرم شدن صرف نماید.
- به موتور "فشار نیاورده" و بیش از حد به موتور "گاز ندهید". منظور از فشار آوردن، رانندگی با سرعت کم در دنده بسیار بالا است که منجر به پس زدن موتور می شود. اگر چنین حالتی اتفاق افتاد، دنده را به دنده سنگین تر تعویض کنید. دور بیش از حد، به گاز دادن بیش از حد ایمن تعیین شده گفته می شود. این امر قابل جلوگیری به وسیله تعویض دنده در سرعت های تعیین شده است.

- صرفه جویی را در استفاده از سیستم تهویه مطبوع مراعات کنید. سیستم تهویه مطبوع توسط نیروی موتور فعال می شود، بنابراین مصرف سوخت با استفاده از سیستم تهویه مطبوع افزایش می یابد.
- باز بودن پنجره ها در سرعت های بالا می تواند باعث افزایش مصرف سوخت شود.
- وجود باد از ناحیه پهلو یا جلوی خودرو به مصرف اقتصادی سوخت لطمه می زند. برای کمک به جبران بخشی از این مصرف غیر لازم، سرعت خودرورادر شرایط این چنینی کم کنید.
- حفظ خودرو در شرایط خوب عملکردی از نظر اقتصادی و ایمنی مهم است، بنابراین با مراجعه به عاملیت مجاز کیا برنامه بازرسی و تعمیر نگهداری دوره ای خودرو را انجام دهید.

⚠️ **اخطار - حرکت با موتور خاموش**

هرگز در حین حرکت در سرازیری ها یا در حال حرکت اقدام به خاموش کردن موتور نکنید. بدون وجود موتور روشن، سیستم های هیدرولیک فرمان و بوستر ترمز به نحو مناسب عمل نخواهند کرد. به جای آن موتور را روشن نگه داشته و برای استفاده از تاثیر ترمز موتور، دنده را به دنده سنگین تر مناسب تغییر دهید. خاموش کردن موتور در حین حرکت می تواند قفل غریبک فرمان را درگیر کرده به از دست رفتن عملکرد غریبک که می تواند باعث آسیب های جدی جسمی یا مرگ شود، منجر گردد.



رانندگی در شرایط خطرناک

در هنگام برخورد با شرایط خطرناک رانندگی نظیر آب، برف، یخ، گل، شن یا خطرات مشابه، از توصیه‌های زیر پیروی کنید:

- با هوشیاری رانندگی کرده و فاصله بیشتری را برای ترمز در نظر بگیرید.
- از حرکات ناگهانی در زمان ترمز کردن و چرخاندن فرمان اجتناب کنید.
- در هنگام استفاده از ترمز فاقد سیستم ضد قفل (ABS) به پمپ کردن نرم پدال ترمز به بالا و پایین تا توقف خودرو ادامه دهید.

⚠️ **اخطار - سیستم ترمز ضد قفل ABS**
در خودروهای مجهز به ترمز ABS، پدال ترمز را پمپ نکنید.

- در صورت گیر کردن در برف، گل یا شن از دنده ۲ استفاده کنید. برای جلوگیری از گردش هرز (بکسوات) چرخ‌های محرک، سرعت را به آرامی افزایش دهید.
- در هنگام گیر کردن در یخ، برف یا گل، از شن، سنگ نمک، زنجیر چرخ یا دیگر اشیاء یا مواد غیر لغزنده در زیر چرخ‌های محرک استفاده کنید تا کشش و اصطکاک لازم و چسبندگی لاستیک به جاده را تامین نمایند

⚠️ **اخطار - تغییر به دنده سنگین تر**
(دنده معکوس)
در هنگام رانندگی بر روی سطوح لغزنده تعویض به دنده سنگین تر در گیربکس‌های اتوماتیک می‌تواند باعث سانحه شود. تغییر ناگهانی سرعت چرخش چرخ‌ها می‌تواند باعث لیز خوردن چرخ‌ها گردد. در هنگام تعویض دنده به دنده سنگین تر در سطوح لغزنده، با احتیاط عمل کنید.

بیرون کشیدن خودرو توسط جلو و عقب کردن اگر برای بیرون کشیدن خودرو از برف، شن یا گل مجبور به جلو عقب کردن خودرو هستید، ابتدا فرمان را به راست و چپ بچرخانید تا موانع اطراف چرخ‌های جلورا دور کنید، سپس برای حرکت به عقب و جلو دسته دنده را به موقعیت یکی از دنده‌های جلو و دنده عقب R (در خودروهای مجهز به گیربکس اتوماتیک) مکرراً تغییر دهید. با گاز بازی نکرده و حرکت چرخشی هرز چرخ‌ها (بکسوات) را تا حد ممکن کم کنید. اگر پس از چندین بار سعی همچنان هنوز گیر کرده‌اید، برای جلوگیری از داغ کردن موتور و احتمال صدمه دیدن گیربکس، با استفاده از خودرو بکسل کننده، خودرو را بیرون بکشید.

⚠️ **هشدار**
جلو و عقب کردن مکرر طولانی مدت ممکن است باعث داغ کردن موتور، صدمه دیدن یا معیوب شدن گیربکس و آسیب دیدن لاستیک شود.

۱

۲

۳

۴

۵

۶

۷

۸

۱



رانندگی در شب

بخاطر آنکه رانندگی در تاریکی شب خطرات بیشتری را نسبت به رانندگی در روشنایی روز ارائه می دهد، در زیر بعضی از نکات مهم برای به حافظه سپردن ذکر می گردد:

- آهسته حرکت کرده و از خودروهای دیگر فاصله بیشتری را حفظ کنید، چون دیدن در شب به خصوص در محدوده هایی که چراغ های روشنایی خیابان در آنها وجود ندارد، مشکل تر از روز است.



پیچیدن نرم در پیچ ها

از ترمز کردن یا تعویض دنده در پیچها و بخصوص در هنگام خیس بودن جاده ها، اجتناب کنید. در وضعیت مطلوب همیشه پیچ ها باید با شتاب آرام طی شوند. اگر از این پیشنهادها پیروی کنید، فرسایش لاستیک در حداقل ممکن حفظ خواهد شد.

⚠️ اخطار - چرخش هرز چرخ ها

چرخ ها را به صورت هرز (بکسوات) بخصوص در سرعت های بیش از ۵۶ کیلومتر در ساعت، نچرخانید. چرخاندن چرخ ها به صورت هرز (بکسوات) با سرعت بالا در هنگام بی حرکت بودن خودرو می تواند باعث داغ شدن لاستیک ها، ترکیدن و صدمه زدن به افراد ایستاده در کنار خودرو شود.

* یادآوری

قبل از جلو و عقب کردن مکرر خودرو، سیستم پایداری الکترونیکی ESP (در صورت مجهز بودن) باید غیر فعال (خاموش) شود.

⚠️ اخطار

اگر خودرو شما در برف، گل، شن و نظایر آنها گیر کرده باشد. شما ممکن است اقدام به آزاد کردن خودرو با جلو و عقب کردن مکرر آن ننمایید. در صورت وجود افراد یا اشیاء در نزدیکی خودرو، از این روش استفاده نکنید. در حین جلو عقب کردن، ممکن است خودرو از گیر آزاد و به طور ناگهانی به سمت جلو یا عقب حرکت کرده باعث آسیب دیدن افراد یا اشیاء نزدیک خودرو شود.

۱

۲

۳

۴

۵

۶

۷

۸

۹

- اگر لاستیک‌ها وضعیت خوبی ندارند، ترمز و توقف سریع بر روی آسفالت خیس می‌تواند باعث لیز خوردن شده، به تصادف احتمالی منجر شود. از خوب بودن وضعیت لاستیک‌ها اطمینان حاصل کنید.
- برای راحت تر دیده شدن شما توسط دیگران، چراغ‌های جلو خودرو خود را روشن کنید.
- رانندگی با سرعت زیاد از میان گودال‌های بزرگ آب می‌تواند بر ترمزها تاثیر بگذارد. اگر مجبور به عبور از گودال‌های آب هستید، سعی کنید آهسته از میان آنها بگذرید.
- اگر تصور می‌کنید ممکن است ترمزها خیس شده باشند، در حالیکه رانندگی می‌کنید تا بازگشت عملکرد ترمزها به حالت عادی، به آرامی ترمزها را اعمال کنید.



رانندگی در باران

- وجود باران و جاده خیس می‌تواند رانندگی را خطرناک نماید، بخصوص زمانی که برای رانندگی در آسفالت لیز، آمادگی لازم را ندارید.
- در زیر بعضی از نکات برای لحاظ کردن در هنگام رانندگی در باران عرضه می‌شود:
- باران شدید دیدن را مشکل تر و مسافت لازم برای توقف خودرو را بیشتر می‌کند، بنابراین سرعت را کم کنید.
- وضعیت خوب برف پاک‌کن‌ها را حفظ کنید. اگر علائمی از خط انداختن یا باقی ماندن لک بر روی شیشه را مشاهده نمودید، تیغه‌های برف پاک‌کن‌ها را تعویض کنید.

- برای کاهش انعکاس نور چراغ‌های جلو دیگر خودروها، آینه‌ها را تنظیم کنید.
- چراغ‌های جلو خودرو خود را تمیز و تنظیم مناسب شعاع نور آنها را در خودروهای غیر مجهز به سیستم اتوماتیک تنظیم شعاع نور حفظ کنید. چراغ‌های کثیف و نامیزان، دیدن در شب را بسیار بیشتر مشکل می‌کنند.
- از نگاه کردن مستقیم به چراغ‌های جلو خودروهای مقابل اجتناب کنید. دید شما ممکن است به طور موقت کور شده و عادت کردن مجدد چشم‌ها به تاریکی چندین ثانیه طول بکشد.

رانندگی در مناطق آب گرفته

از رانندگی در مناطق آب گرفته اجتناب کنید، مگر اینکه از بالاتر نبودن ارتفاع آب از زیر تویی چرخ‌ها اطمینان داشته باشید. از میان هر سطح پوشیده از آب به آهستگی رانندگی کنید. چون ممکن است عملکرد ترمز تحت تاثیر آب قرار گرفته باشد، لذا مسافت توقف کافی را مد نظر قرار دهید. پس از رانندگی از میان آب، با چندین بار اعمال نرم ترمز در حین حرکت، ترمزها را خشک کنید.



رانندگی در بزرگراه‌ها

لاستیک‌ها:

فشار باد لاستیک‌ها را بر اساس مشخصات ذکر شده تنظیم کنید. کم بودن فشار باد لاستیک باعث گرم شدن و صدمه دیدن احتمالی لاستیک می‌شود.

از به کار گرفتن لاستیک‌های فرسوده یا صدمه دیده که باعث کم شدن چسبندگی لاستیک به جاده (کشش) در حرکت یا خرابی آن می‌شود اجتناب کنید.

* یادآوری

هرگز از حداکثر فشار باد نوشته شده بر روی لاستیک تخطی نکنید.

⚠️ **اخطار**

• فشار باد کم یا بیش از اندازه لاستیک‌ها می‌تواند باعث فرمان پذیری ضعیف، از دست دادن کنترل خودرو و معیوب شدن ناگهانی لاستیک و در نتیجه تصادف، آسیب جسمی و حتی مرگ شود. همیشه قبل از رانندگی لاستیک‌ها را از نظر مناسب بودن فشار باد کنترل کنید برای اطلاع از فشار باد به بخش ۸ "لاستیک‌ها و رینگ‌ها" مراجعه کنید.

• رانندگی با لاستیک‌های دارای آج ناکافی خطرناک است. لاستیک‌های فرسوده می‌توانند باعث از دست دادن کنترل خودرو، تصادف، آسیب‌های جسمی و یا حتی مرگ شوند. لاستیک‌های فرسوده باید هر چه زودتر تعویض شده و هرگز نباید برای رانندگی مورد استفاده قرار گیرند. همیشه قبل از رانندگی آج لاستیک‌های خودرو خود را بازدید و کنترل کنید. برای اطلاعات بیشتر به بخش ۷ "لاستیک‌ها و رینگ‌ها" مراجعه کنید.

سوخت، مایع خنک کننده موتور و روغن موتور: رانندگی با سرعت بالا در سفر، بیش از رانندگی در حومه شهر سوخت مصرف می‌کند. بازدید مایع خنک کننده و روغن موتور را فراموش نکنید.

تسمه موتور
تسمه شل یا آسیب دیده ممکن است باعث داغ کردن موتور شود.



زنجیرهای چرخ

از آن جا که دیواره لاستیک‌های رادیال نازک تر است، نصب کردن بعضی از زنجیر چرخ‌ها بر روی آنها می‌تواند به آنها صدمه بزند، بنابراین استفاده از لاستیک‌های یخ شکن به جای استفاده از زنجیر چرخ توصیه می‌شود. زنجیر چرخ را بر روی رینگ‌های آلومینیومی چرخ خودروها نصب نکنید، زنجیر چرخ ممکن است باعث آسیب دیدن چرخ شود. اگر مجبور به استفاده از زنجیر چرخ هستید، از زنجیر چرخ سیمی دارای قطر کمتر از ۱۵ میلی متر استفاده کنید. گارانتی خودرو شما صدمات ناشی از استفاده از زنجیر چرخ نامناسب را پوشش نمی‌دهد. زنجیرهای چرخ را فقط بر روی چرخ‌های جلو نصب کنید.

هشدار

- از مناسب بودن اندازه و نوع زنجیر چرخ برای چرخ‌های خودرو خود اطمینان حاصل کنید. زنجیر چرخ غیر صحیح می‌تواند باعث آسیب دیدن بدنه خودرو و سیستم تعلیق (فنر بندی) خودرو شده و آسیب‌ها ممکن است توسط گارانتی سازنده خودرو پوشش داده نشوند. همچنین قلاب‌های اتصال زنجیر چرخ ممکن است در اثر برخورد با اجزاء خودرو دچار آسیب دیدگی شده باعث آزاد شدن زنجیر از چرخ شوند از وجود تائیدیه SAE کلاس S زنجیر چرخ اطمینان حاصل کنید.
- همیشه برای اطمینان از نصب ایمن زنجیر چرخ، پس از حدود ۵/۰ تا ۱ کیلومتر رانندگی زنجیر چرخ را از نظر نصب مناسب بازدید و کنترل کنید. اگر زنجیرها شل هستند، دوباره آن‌ها را سفت کرده یا نصب کنید.

نصب کردن زنجیر

در هنگام نصب زنجیرهای چرخ از دستورالعمل‌های کارخانه سازنده پیروی کرده و تا حدی که می‌توانید آنها را سفت کنید. پس از نصب زنجیر به آرامی رانندگی کنید. اگر صدای برخورد زنجیر با بدنه یا شاسی بگوش رسید، خودرو را متوقف کرده، آن‌ها را سفت کنید. اگر هنوز برخورد انجام می‌گیرد، تا متوقف شدن صداسرعت را کم کنید. به محض شروع به رانندگی بر روی جاده پاک، زنجیر چرخ‌ها را پیاده کنید.

⚠️ **اخطار - نصب زنجیرهای چرخ**

برای نصب زنجیر چرخ، خودرو را در سطحی صاف و تراز به دور از ترافیک پارک کنید. چراغ‌های اعلام خطر (فلاشر) را روشن کرده و در صورت در دسترس بودن، مثلث هشدار دهنده توقف اضطراری را در پشت خودرو قرار دهید. همیشه قبل از نصب زنجیر چرخ، دسته دنده در موقعیت پارک P قرار داده، ترمز پارک را کشیده و موتور را خاموش کنید.

تعویض روغن موتور با روغن "سبک درجه زمستانی" در صورت نیاز

در بعضی از آب و هواها استفاده از روغن درجه زمستانی با گرانی، پائین تر در زمستان توصیه می شود. به توصیه های ذکر در بخش ۸ رجوع کنید. اگر از درجه روغن زمستانی مطمئن نیستید با عاملیت مجاز کیا مشورت کنید.

کنترل کردن شمعها و سیستم جرقه

شمعها را به نحو شرح داده شده در بخش ۷ مورد بازرسی قرار داده و در صورت نیاز آنها را تعویض کنید. همچنین وایر شمعها و اجزاء سیستم جرقه را از نظر ترک، فرسودگی و هر نوع آسیب دیدگی بازرسی و کنترل کنید.

استفاده از مایع خنک کننده کیفیت بالای اتیلن گلیکول

در هنگام تحویل خودرو سیستم خنک کننده موتور با مایع خنک کننده کیفیت بالای اتیلن گلیکول پر شده است. این مایع به دلیل جلوگیری از زنگ زدن در سیستم خنک کننده، روانکاری پمپ آب و جلوگیری از یخ زدگی، تنها مایع مجاز است که باید مورد استفاده قرار گیرد. از تعویض و دوباره پر کردن مایع خنک کننده بر اساس برنامه نگهداری ذکر شده در بخش ۷ اطمینان حاصل کنید. قبل از هر زمستان با مراجعه به تعمیر گاه مایع خنک کننده موتور خود را به جهت یخ زدن در درجه سرمای قابل پیش بینی آینده مورد آزمایش قرار دهید.

بازرسی باتری و کابل های آن

زمستان بار اضافی بیشتری را به سیستم باتری تحمیل می کند. با چشم باتری و کابل های آن را به نحو شرح داده شده در بخش ۷ بازرسی کنید. سطح یا مقدار شارژ باتری شما قابل کنترل توسط عاملیت مجاز کیا یا محل های سرویس خودرو می باشد.

⚠️ **اخطار - زنجیرهای چرخ**

- استفاده از زنجیر چرخ ممکن است تأثیری منفی بر فرمان پذیری و کنترل خودرو داشته باشد.
- از سرعت ۳۰ کیلومتر در ساعت یا حد سرعت توصیه شده کارخانه سازنده زنجیر (هر کدام که کمتر است) تجاوز نکنید.
- با احتیاط رانندگی کرده و از دست اندازها، گودال ها، پیچ های تند یا دیگر خطرات جاده که ممکن است باعث پرتاب خودرو به سمت بالا شوند، اجتناب کنید.
- از پیچ های، تند و ترمزهای قفل کننده چرخ اجتناب کنید.

⚠️ **هشدار**

- زنجیرهای دارای اندازه (سایز) غلط یا نامناسب، می توانند به لوله های سیستم ترمز خودرو، سیستم تعلیق (فنربندی)، بدنه و چرخ ها آسیب وارد کنند.
- هرگاه صدای برخورد زنجیر چرخ با خودرو را شنیدید، خودرو را متوقف کرده، زنجیرها را دوباره سفت کنید.

جلوگیری از یخ زدن قفل‌ها

برای جلوگیری از یخ زدن قفل‌ها در سوراخ جای کلید آنها مایع ضد یخ یا گلیسیرین تزریق کنید. اگر قفل با یخ پوشانده شده است با تزریق مایع ضد یخ تأیید شده آنرا یخ زدائی کنید. اگر قفل از داخل یخ زده است شما ممکن است بتوانید آنرا به وسیله کلید گرم شده از قبل آن را یخ زدائی کنید. با کلید گرم شده با احتیاط رفتار کنید تا از سوزاندن انگشتان خود جلوگیری بعمل آورید.

استفاده از ضد یخ تأیید شده در سیستم شستشوی شیشه

برای جلوگیری از یخ زدن آب داخل سیستم شیشه شوی به آب داخل منبع شیشه‌شوی طبق دستورالعمل روی منبع محلول ضد یخ تأیید شده اضافه کنید. ضد یخ آب شیشه‌شوی قابل تهیه از تمام عاملیت‌های کیا و بیشتر فروشگاه‌های قطعات یدکی می‌باشد. از اضافه کردن ضد یخ مایع خنک کننده موتور یا ضد یخ‌های دیگر به مایع شیشه شوی به دلیل صدمه زدن آنها به ظاهر خودرو اجتناب کنید.

جلوگیری از یخ زدن ترمز پارک

در بعضی از شرایط ترمز پارک می‌تواند در حالت درگیر یخ بزند. این امر بیشتر در مواقعی که برف یا یخ در اطراف یا نزدیک ترمزهای عقب انباشته شده و یا زمانی که ترمزها خیس هستند محتمل است. اگر احتمال خطر یخ زدن ترمز پارک وجود دارد. از ترمز پارک به طور موقت در طول زمان قرار دادن دسته‌دنده به حالت پارک P (گیربکس اتوماتیک) یا به حالت دنده یک یا دنده عقب (گیربکس معمولی) استفاده کرده و بلافاصله چرخهای عقب را با مانع مهار کنید تا خودرو نتواند حرکت کند. سپس ترمز پارک را آزاد کنید.

جلوگیری از تجمع برف و یخ در زیر خودرو

در بعضی از شرایط برف و یخ ممکن است در زیر گلگیرها انباشته شده و برای فرمان دادن و حرکت چرخ به چپ و راست ایجاد مزاحمت نمایند. در هنگام رانندگی در زمستانهای سخت که این اتفاق ممکن است رخ دهد، باید به طور مرتب زیر خودرو را بازدید نمایید تا از حرکت آزاد چرخهای جلو به چپ و راست و حرکت اجزاء فرمان بدون مزاحمت هر گونه مانع، اطمینان حاصل کنید.

همراه داشتن تجهیزات اضطراری

بسته به میزان بادی آب و هوای محل رانندگی، شما باید تجهیزات اضطراری مناسب را همراه خود داشته باشید. تجهیزاتی که ممکن است به آنها نیاز داشته باشید می‌تواند وسائلی چون زنجیر چرخ، تسمه، طناب یا زنجیر یدک کشیدن، چراغ قوه، تپانچه پرتاب فشفشه اضطراری درخواست کمک، شن، بیلچه، کابل‌های اتصال باتری کمکی، کاردک تمیز کردن شیشه، دستکش، پارچه یا لباس دراز کشیدن روی زمین، چادر خودرو، پتو و غیره را شامل شود.

خودرو شما قادر به یدک کشیدن تریلر است، برای مشخص کردن ظرفیت یدک کشیدن تریلر خودرو خود، باید اطلاعات ارائه شده تحت عنوان "وزن تریلر" در صفحات بعدی این بخش را مطالعه کنید. به خاطر داشته باشید که یدک کشیدن تریلر با رانندگی صرف خودرو متفاوت است. یدک کشیدن تریلر، تغییر در کنترل و اداره خودرو، دوام و مصرف اقتصادی سوخت را به همراه دارد. یدک کشیدن ایمن و موفقیت آمیز تریلر، به تجهیزات صحیح و استفاده مناسب از آنها نیاز دارد.

این بخش حاوی نکات و مقررات ایمنی مهم و مکرر امتحان شده یدک کشیدن تریلر است. بسیاری از اینها اهمیت زیادی در ایمنی شما و سرنشینان همراه شما دارند. لطفاً قبل از اقدام به یدک کشیدن تریلر آنها را مطالعه کنید.

اجزاء دخیل در کشش بار، نظیر موتور، گیربکس و مجموعه چرخ و لاستیکها، مجبور به کار سخت تر برای مقابله با فشار ناشی از وزن اضافه هستند. موتور نیاز به کار در دورههای نسبتاً بیشتر و تحت فشار بار بیشتر دارد. این بار اضافی، گرمای بیشتری را تولید می کند. همچنین تریلر باعث افزایش قابل توجه مقاومت باد و در نتیجه افزایش نیازهای کششی خودرو می شود.

یدک کشیدن تریلر (مفصوم اروپا)

اگر قصد کشیدن تریلر توسط خودرو خود را دارید، ابتدا باید از اداره راهنمایی و رانندگی ناحیه مورد نظر مقررات مربوطه را استعلام نمایید. قوانین محلی در نواحی کشورهای مختلف در مورد یدک کشیدن تریلر، خودرو یا دیگر انواع وسایل حمل و نقل یا ماشین آلات ممکن است متفاوت باشد. قبل از یدک کشیدن از عاملیت کیا اطلاعات بیشتر را در این باره کسب نمایید.

⚠️ **اخطار - یدک کشیدن تریلر**

اگر از تجهیزات صحیح استفاده نکرده و به طور مناسب رانندگی نکنید، ممکن است در هنگام یدک کشیدن تریلر کنترل خودرو را از دست بدهید، به طور مثال اگر تریلر بیش از اندازه سنگین باشد، ترمز ممکن است به خوبی عمل نکند - یا حتی اصلاً عمل نکند و شما همراه با سرنشینان خودرو خود ممکن است به طور جدی یامرگ آور مصدوم شوید. فقط پس از پیروی از همه موارد ذکر شده در این بخش اقدام به یدک کشیدن تریلر نمایید.

⚠️ **اخطار - محدودیت های وزن**

محدودیت های وزن قبل از یدک کشیدن تریلر از حد مجاز بودن همه اوزان شامل مجموع وزن تریلر، مجموع وزن خودرو با تریلر، مجموع وزن خودرو، مجموع وزن روی اکسل و وزن روی زبانه (کوپلینگ) تریلر اطمینان حاصل کنید.

* یادآوری - برای اروپا

- حداکثر باری که به طور فنی می توان بر روی محور عقب قرار داد نباید بیش از ۱۵٪ حداکثر بار فنی و یا ۱۰٪ از وزن خودرو یا ۱۰۰ کیلوگرم باشد (هر کدام از مقادیر که کمتر باشد مجاز است). در این صورت، در خودروهایی که در دسته M1 هستند با سرعت بیش از ۱۰۰ کیلومتر بر ساعت و خودروهای در دسته N1 با سرعت بیش از ۸۰ کیلومتر بر ساعت نرانید.
- هر گاه خودرویی در دسته M1، تریلری یدک می کشد، بار اضافی اعمالی بر روی زبانه کوپلینگ باعث افزایش حداکثر بار می شود، اما این بار نباید بیش از ۱۵٪ باشد. در این صورت، با سرعت زیر ۱۰۰ کیلومتر بر ساعت برانید و فشار بار لاستیک را حداقل ۰/۲ بار افزایش دهید.

⚠️ **هشدار**

یدک کشیدن تریلر به نحو نامناسب می تواند باعث صدمه دیدن خودرو و تعمیرات پر هزینه پوشش داده نشده توسط گارانتی خودرو شود. برای یدک کشیدن تریلر به نحو صحیح از توصیه های ارائه شده در این بخش پیروی کنید.

بکسل بندها

داشتن بکسل بند صحیح و مناسب مهم است. باد وزیده شده از پهلو، کامیون‌های عبوری و جاده‌های ناهموار، بعضی از دلایل الزام به داشتن بکسل بند صحیح هستند. در زیر بعضی از مقررات برای پیروی ارائه می‌شود.

- اگر مجبور به ایجاد سوراخ در بدنه خودرو برای نصب بکسل بند شدید، پس از اتمام کار و پیاده کردن بکسل بند، حتماً سوراخ‌ها را توسط چسب‌های مخصوص مجدداً پر کنید. اگر آنها را پر نکنید گاز کشنده منواکسید کربن (CO) اگزوز موتور می‌تواند وارد خودرو شود. به همین ترتیب گرد و غبار و آب نیز می‌تواند وارد خودرو شود.

- سپرهای خودرو شما برای نصب بکسل بند بر روی آنها طراحی نشده است. به آن‌ها بکسل بند اجاره‌ای یا دیگر بکسل بندهای مخصوص سپر را نصب نکنید. فقط از بکسل بندهای مخصوص نصب بر روی شاسی که به سپر وصل نمی‌شوند استفاده کنید.

- بکسل بندی‌های مخصوص خودروی کیا در عاملیت مجاز کیا موجود می‌باشد.

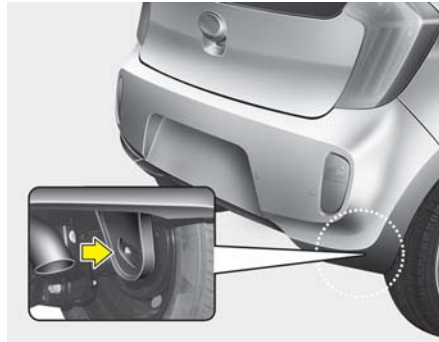

* یادآوری

پس از خارج نمودن قلابهای بکسل از سمت راست، تریلر را نصب نمایید.
پس از استفاده از تریلر، تریلر را جدا کرده و قلاب بکسل را در محل خود سوار کنید.

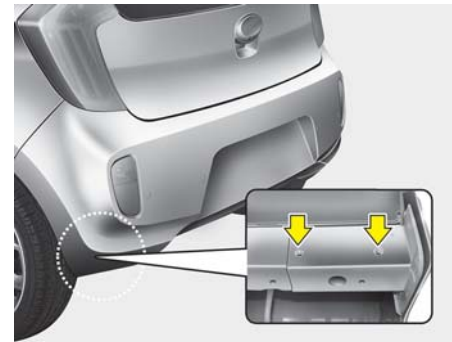

* یادآوری - محل قرارگیری بکسل بندها

سوراخ نصب بکسل بندها در دو طرف زیر بدنه پشت چرخهای عقب قرار گرفته است.

۱

۲

۳

۴

۵

۶

۷

۸

۹

زنجیرهای ایمنی

همیشه بین خودرو و تریلر باید زنجیر نصب کنید. زنجیر را از زیر زبانه تریلر بگذرانید تا در صورت جدا شدن زبانه تریلر از بکسل بند، تریلر بر روی زمین نیفتد.

دستورالعمل‌های مربوط به زنجیرهای ایمنی ممکن است توسط سازندگان بکسل بند یا سازندگان تریلر عرضه شود. از توصیه‌های سازندگان برای نصب زنجیرهای ایمنی پیروی کنید. همیشه فقط به مقداری که برای چرخاندن تریلر به طرفین لازم است، مقداری از زنجیر را آزاد بگذارید و هرگز اجازه ندهید، بخشی از زنجیر بر روی زمین کشیده شود.

ترمزهای تریلر

اگر تریلر شما مجهز به سیستم ترمز است، از مطابقت سیستم ترمز با مقررات کشور خود، نصب مناسب و عملکرد صحیح آن اطمینان حاصل کنید.

اگر وزن تریلر شما بیش از حداکثر وزن مجاز تریلر بدون ترمز است، تریلر به ترمزهای مخصوص خود نیاز دارد و آن‌ها باید برای این امر کفایت لازم را داشته باشند. حتماً دستورالعمل‌های ترمز تریلر را مطالعه و از آنها پیروی کنید، بنحوی که بتوانید عمل نصب، تنظیم و نگهداری مناسب آنها را انجام دهید.

• ترمز تریلر را به سیستم ترمز خودرو خود متصل نکنید.

اخطار - ترمزهای تریلر

قبل از انجام و اطمینان کامل از نصب و تنظیم مناسب سیستم ترمز مخصوص خود تریلر، از ترمز تریلر نباید استفاده کنید. این کار از عهده افراد غیر حرفه‌ای بر نمی‌آید. برای انجام کار به یکی از تعمیرگاه‌های با سابقه و مورد قبول مخصوص تریلر مراجعه کنید.

رانندگی در هنگام یدک کشیدن تریلر

رانندگی در هنگام یدک کشیدن تریلر به مقدار خاصی از تجربه نیاز دارد. قبل از شروع به حرکت در جاده، باید با تریلر خود آشنایی کافی پیدا کنید. با احساس کنترل، راهبری و ترمز با وزن اضافه شده تریلر آشنا شوید، همیشه به خاطر داشته باشید که خودرو در این وضعیت در حد زیادی طولانی‌تر از پیش بوده و در حدی که خودرو در وضعیت معمول به فرامین و کنترل‌ها پاسخ می‌دهد، خودرو همراه با تریلر عکس‌العمل نشان نمی‌دهد.

قبل از شروع به حرکت، بکسل بند تریلر و نحوه نصب آن، زنجیرهای ایمنی، اتصالات الکتریکی، چراغ‌ها، چرخ و لاستیک‌ها و تنظیم آینه را بازرسی و کنترل کنید. اگر تریلر به ترمزهای الکتریکی مجهز است، با خودرو و تریلر شروع به حرکت کرده، سپس با دست توسط کنترل مخصوص تریلر، ترمز بگیرید تا از کار کردن ترمزها اطمینان حاصل کنید. در این وضعیت به طور هم‌زمان اتصالات الکتریکی نیز امتحان و کنترل می‌شود.

در طول سفر، هر از گاه یک بار محکم بودن بارها در محل، کارکردن چراغ‌ها و عمل کردن ترمزها را برای اطمینان کنترل کنید.

۱

۲

۳

۴

۵

۶

۷

۸

۹

فاصله از ترافیک‌های جلو

فاصله خود را با خودروی جلویی را در حد دو برابر مقداری که در هنگام رانندگی معمول با خودرو بدون تریلر حفظ می‌کنید، نگهدارید. حفظ این فاصله به جلوگیری از برخورد با شرایطی که نیاز به ترمز شدید یا گردش ناگهانی داشته باشد، کمک می‌کند.

سبقت گرفتن

سبقت گرفتن در حین یک کشیدن تریلر، نیاز به فاصله بیشتری از خودرویی که از آن سبقت گرفته‌اید، (برای بازگشت به خط حرکت) دارد. چون با توجه به طول نسبتاً زیاد خودرو و تریلر باید از خودرو پشت سر گذاشته شده فاصله کافی را قبل از بازگشت به خط حرکت اولیه بدست آورید.

دنده عقب

با یک دست، پایین غربیلک فرمان را نگه دارید. سپس برای حرکت دادن تریلر به سمت چپ، دست خود را به سمت چپ حرکت دهید. برای حرکت دادن تریلر به راست، دست خود را به راست حرکت دهید. همیشه حرکت رو به عقب را آهسته انجام دهید و در صورت امکان از شخص دیگری برای راهنمایی کمک بگیرید.

گردش در پیچ‌ها

در هنگام پیچیدن و گردش همراه با تریلر، شعاع گردش را بیشتر از معمول در نظر بگیرید تا تریلر شما با شانه جاده، جداول، تیرک‌های علائم جاده، درختان یا اجسام دیگر برخورد نکند. از مانورهای حرکات خشن و ناگهانی با خودرو اجتناب کنید. قبل از انجام هر نوع حرکت، به مقدار کافی علائم لازم را به نمایش در آورید.

چراغ‌های راهنما در هنگام یک کشیدن تریلر

برای یک کشیدن تریلر، خودروی شما باید به چراغ‌های فلاشر متفاوت و سیم‌کشی اضافی مجهز شده باشد. فلش سبز رنگ روی صفحه نمایشگرهای شما، با هر بار علامت دادن برای پیچیدن یا تعویض خط حرکت شروع به چشمک زدن می‌کند. در این وضعیت، چراغ متصل شده به نحو مناسب تریلر نیز شروع به چشمک زدن می‌کند تا شروع به گردش، یا تعویض خط حرکت یا توقف را به دیگر رانندگان اعلام کند.

در هنگام یک کشیدن تریلر، پس از زدن راهنما فلش سبز روی صفحه نمایشگرها، حتی اگر لامپ چراغ‌های راهنمای تریلر هم سوخته باشد، شروع به چشمک زدن می‌کند. بنابراین شما ممکن است تصور کنید دیگر رانندگان پشت سر علائم راهنمای شما را می‌بینند، در صورتیکه در واقع چنین نیست. بنابراین بازدید و کنترل چراغ‌های تریلر برای اطمینان از عملکرد آن مهم است. همچنین پس از هر بار جدا کردن و اتصال مجدد کابل برق تریلر، شما باید چراغ‌ها را امتحان و کنترل کنید. سیستم روشنایی چراغ‌های تریلر را بصورت مستقیم به سیستم چراغ‌های خودرو وصل نکنید. فقط از کابل مخصوص برق تریلر استفاده کنید. عاملیت مجاز کیا به شما در نصب کابل برق تریلر می‌تواند کمک کند.

⚠️ **اخطار**

عدم استفاده از کابل برق تایید شده تریلر، می‌تواند باعث صدمه دیدن سیستم برق خودرو و/یا صدمات جسمی شود.

رانندگی در شیب‌ها

قبل از رسیدن به سرازیری‌های طولانی یا شیب‌های تند، سرعت را کم کرده، دنده را به دنده سنگین تر تعویض کنید. اگر دنده را به دنده سنگین تر تعویض نکنید، ممکن است بقدری ناچار به استفاده از ترمزها شوید که ترمزها کاملاً داغ شده و دیگر بطور موثر نتوانند کار کنند.

در سربالایی‌های طولانی، دنده را به دنده سنگین تر تعویض کرده، سرعت را تا حدود ۷۰ کیلومتر در ساعت کم کنید تا احتمال گرم کردن موتور و گیربکس را کاهش دهید.

اگر وزن تریلر بیش از حداکثر وزن مجاز تریلر بدون ترمز است و خودروی شما به گیربکس اتوماتیک مجهز است، در هنگام یک کشیدن تریلر باید در موقعیت D گیر بکس رانندگی کنید.

حرکت در موقعیت D گیربکس در هنگام یک کشیدن تریلر، بالارفتن دما را به حداقل رسانده و عمر گیربکس را طولانی تر می‌کند.

هشدار

- هنگام پدک کشیدن تریلر در سربالایی‌ها (بیش از ۶ درصد شیب)، توجه دقیق به نمایشگر درجه حرارت موتور داشته باشید. تا از داغ نکردن خودرو اطمینان حاصل کنید. اگر چراغ هشدار داغ کردن موتور روشن شد، کنار کشیده و هرچه زودتر با رعایت ایمنی خودرو را متوقف کنید. اجازه دهید خودرو در دور آرام کار کند تا موتور خنک شود. پس از خنک شدن کافی موتور می‌توانید به سفر ادامه دهید.
- برای کاهش احتمال گرم شدن موتور و گیربکس، باید بسته به وزن تریلر و شیب سربالایی، سرعت لازم را تعیین کنید.

پارک کردن در تپه‌ها

بطور کلی، نباید خودرو متصل به تریلر را در تپه‌ها پارک نمود. اگر خودرو همراه با تریلر در مسیر شیب راه بیفتد، ممکن است بطور جدی یا مرگ‌آور با مردم برخورد کند و خودرو و تریلر همراه آن صدمه جدی ببینند.

اخطار - پارک بر روی تپه

پارک کردن خودرو همراه با تریلر بر روی تپه می‌تواند باعث صدمات جسمی جدی یا مرگ‌آور در صورت آزاد شدن و راه افتادن تریلر در مسیر شیب شود.

- هر چند اگر به ناچار مجبور به پارک تریلر بر روی تپه هستید، به روش زیر اینکار را انجام دهید:
۱. خودرو را در مکان پارک قرار دهید. غریبک فرمان را در جهت جدول کنار خیابان (راست در صورت به سمت پایین بودن سر ماشین یا چپ در صورت به سمت بالا بودن سر ماشین) قرار دهید.
 ۲. در خودرو مجهز به گیربکس معمولی خودرو را در دنده خلاص N قرار دهید. در خودرو مجهز به گیربکس اتوماتیک، خودرو را در دنده پارک P قرار دهید.
 ۳. ترمز دستی را درگیر نموده و موتور را خاموش کنید.
 ۴. در سمت شیب لاستیک‌های تریلر و زیر لاستیک‌های تریلر بلوک مانع قرار دهید.

۵. موتور را روشن کرده، ترمز را اعمال کنید، دنده را در حالت خلاص N قرار دهید، ترمز دستی را آزاد کرده و ترمز را به تدریج آزاد کنید تا بلوک مانع در زیر لاستیک کاملاً تکیه نماید.
۶. ترمزها را مجدداً اعمال کنید، ترمز پارک را مجدداً اعمال کنید. دسته دنده را در حالت دنده عقب R در گیربکس معمولی و دنده پارک P در گیربکس اتوماتیک قرار دهید.
۷. موتور را خاموش کرده، ترمزها را آزاد کنید ولی ترمز دستی را درگیر باقی بگذارید.

اخطار - ترمز دستی

در صورت محکم درگیر نبودن ترمز دستی، خارج شدن از خودرو خطرناک است.
اگر موتور را روشن بگذارید، خودرو ممکن است بطور ناگهانی شروع به حرکت کند و در نتیجه شما یا دیگران ممکن است بطور جدی یا مرگ‌آور مصدوم شوید.

۱

۲

۳

۴

۵

۶

۷

۸

۹

شروع به حرکت پس از پارک بر روی تپه

۱. در حالیکه دسته دنده در موقعیت خلاص N (گیربکس معمولی) یا پارک P (گیربکس اتوماتیک) قرار دارد، ترمزها را اعمال کرده و پدال ترمز را در حین انجام دادن اعمال زیر فشار دهید:
 - موتور را روشن کنید.
 - گیربکس را در دنده قرار داده و
 - ترمز دستی را آزاد کنید.
۲. به آرامی پای خود را از روی پدال ترمز بردارید.
۳. به آرامی تا آزاد شدن چرخ‌های تریلر از بلوک‌های مانع، خودرو را حرکت دهید.
۴. توقف کرده، از نفر دیگری برای برداشتن بلوک‌های مانع و قراردادن آنها در محل مخصوص خود در تریلر، کمک بگیرید.

نگهداری در هنگام یدک کشیدن تریلر

هنگامیکه بطور مرتب با خودرو اقدام به یدک کشیدن تریلر می‌کنید، خودرو در دفعات بیشتری به سرویس نیاز دارد. موارد مهمی که نیاز به توجه مخصوص دارد، روغن موتور، روغن گیربکس اتوماتیک، روغن دیفرانسیل و مایع خنک کننده موتور را شامل می‌شود. وضعیت ترمز نیز یکی دیگر از مواردی است که باید اغلب مورد بازدید و کنترل قرار گیرد. همه موارد تک، تک در این کتابچه مورد شرح قرار گرفته است و فهرست به شما در پیدا کردن سریع آنها کمک می‌کند. اگر قصد یدک کشیدن تریلر را دارید، بهتر است قبل از شروع سفر این بخش‌ها را مورد مطالعه قرار دهید. همچنین نگهداری تریلر و بکسل بند را نیز فراموش نکنید. از برنامه نگهداری عرضه شده با تریلر پیروی کرده و بازدیدهای دوره‌ای آنرا انجام دهید. ترجیحاً در ابتدای هر روز رانندگی این بازدید و کنترل‌ها را انجام دهید. از همه مهمتر، کلیه مهره‌ها و پیچ‌های بکسل بند باید همه روزه سفت شوند.

⚠ هشدار

- بدلیل فشار وارده بیشتر در حین یدک کشیدن تریلر در روزهای گرم یا در زمان رانندگی برای بالا رفتن از شیب تپه‌ها، ممکن است موتور گرم کند. اگر عقربه نمایشگر دما، گرم کردن موتور را نشان می‌دهد، ایرکاندیشن (کولر) را خاموش کرده، خودرو را در مکانی ایمن برای خنک شدن موتور متوقف کنید.
- در هنگام یدک کشیدن تریلر، روغن گیربکس را دفعات بیشتری بازدید و کنترل کنید.
- اگر خودرو شما مجهز به ایرکاندیشن نیست، برای ارتقاء عملکرد خودرو در هنگام کشیدن تریلر، باید یک عدد فن کندانسور بر روی خودرو نصب کنید.

موتور LPG ۱/۰ لیتر		موتور بنزینی ۱/۲۵ لیتر		موتور بنزینی ۱/۰ لیتر		موضوع
گیربکس معمولی	گیربکس اتوماتیک	گیربکس معمولی	گیربکس اتوماتیک	گیربکس معمولی	گیربکس اتوماتیک	
-	400 (882)	0 (0)	400 (882)	-	400 (882)	بدون سیستم ترمز
-	700 (1,543)	400 (882)	700 (1,543)	-	700 (1,543)	با سیستم ترمز
28 (62)		28 (62)		28 (62)		حداکثر وزن عمودی مجاز روی اتصال کوپلینگ در حالت بدون حرکت کیلوگرم (lbs.)
635 (25)		635 (25)		635 (25)		فاصله توصیه شده از وسط چرخ‌های عقب تا نقطه اتصال کوپلینگ میلی‌متر (اینچ)

تصمیم به یدک کشیدن تریلر

اگر تصمیم به یدک کشیدن تریلر دارید، به نکات مهم ارائه شده در زیر توجه کنید.

- استفاده از نوسان (موج) گیر را مد نظر داشته باشید. در این باره از فروشنده بکسل بند سوال کنید.
- به جهت آب بندی مناسب موتور، در ۲۰۰۰ کیلومتر اولیه استفاده از خودرو هیچگونه یدک کشیدنی را انجام ندهید. نادیده گرفتن این هشدار ممکن است باعث آسیب دیدن جدی موتور یا گیربکس شود.
- در صورت تصمیم به یدک کشیدن تریلر، برای کسب اطلاعات بیشتر درباره تجهیزات مورد نیاز اضافی نظیر کیت (مجموعه) یدک کشیدن و غیره، حتماً با عاملیت مجاز کیا مشورت کنید.
- همیشه خودرو را با سرعت متوسط (کمتر از ۱۰۰ کیلومتر / ساعت) برانید.
- در سر بالایی‌های طولانی از سرعت ۷۰ کیلومتر / ساعت یا سرعت یدک کشیدن تریلر نوشته شده روی تابلو جاده (هر کدام که کمتر بود) تجاوز نکنید.
- جدول ارائه شده حاوی مهمترین موارد مربوط به اوزان برای مد نظر قرار دادن است:

وزن زبانه تریلر باید ۱۰٪ مجموع وزن تریلر بارگیری شده بوده و در محدوده حداکثر وزن مجاز روی زبانه تریلر باشد. پس از بارگیری تریلر، ابتدا تریلر و سپس زبانه آن را جداگانه وزن کنید تا از مناسب بودن اوزان مطمئن شوید. اگر در حد مناسب نبودند، ممکن است به آسانی با جابجا کردن بعضی از بارها در داخل تریلر قادر به تصحیح آن باشید.

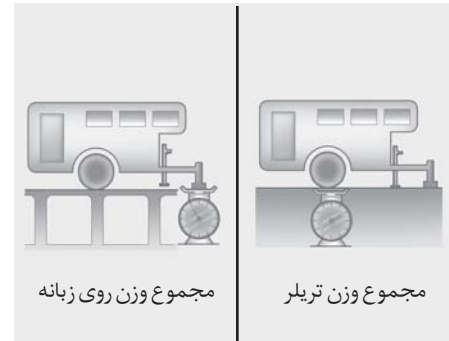
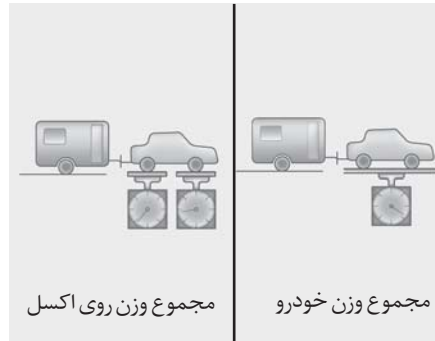

وزن روی زبانه تریلر

وزن روی زبانه هر تریلر وزنی بسیار مهم است و به دلیل تاثیر آن بر مجموع وزن مجاز خودرو (GVW) باید اندازه‌گیری شود. این وزن شامل وزن خالص خودرو، و وزن کل بارهایی که ممکن است با خودرو حمل شود و نفرات سوار بر خودرو می‌باشد. همچنین در صورت یدک کشیدن تریلر باید وزن روی زبانه رانیز به آن (GVW) اضافه کنید، چون این وزن نیز توسط خودرو حمل می‌شود.

وزن تریلر

وزن ایمن تریلر چه مقدار است؟ این وزن نباید از حداکثر وزن تریلر مجهز به ترمز بیشتر شود. اما حتی همین مقدار هم می‌تواند بسیار سنگین باشد. این امر به چگونگی برنامه استفاده از تریلر بستگی دارد. به طور مثال، سرعت، ارتفاع منطقه، شیب‌های جاده، دمای هوای محیط و مقدار استفاده از خودرو برای یدک کشیدن تریلر در گذشته، همه مهم هستند. همچنین وزن ایده‌آل تریلر می‌تواند به هر یک از تجهیزات خاص مورد استفاده در خودرو نیز بستگی داشته باشد.

⚠️ اخطار

- هرگز وزن بار تریلر را به نحوی تقسیم نکنید که وزن بار قسمت عقب بیش از وزن بار قسمت جلو آن باشد. حدود ۶۰ درصد وزن بار باید در جلو و ۴۰ درصد باقیمانده در قسمت عقب تریلر توزیع شود.
- هرگز از حداکثر وزن مجاز تریلر یا تجهیزات یدک کشیدن تریلر تجاوز نکنید. بارگیری نامناسب می‌تواند به صدمه دیدن خودرو و / یا آسیب دیدن جسمی منجر شود. وزن و بارها را توسط باسکول تجاری یا باسکول‌های موجود در بعضی از دفاتر پلیس بزرگراه‌ها، کنترل کنید.
- تریلر نامناسب بارگیری شده می‌تواند موجب از دست دادن کنترل خودرو شود.



وزن خودرو

این بخش به شما در بارگیری مناسب خودرو و / یا تریلر خود کمک می‌کند، تا بتوانید وزن خودرو بارگیری شده خود را در حد ظرفیت طراحی شده آن با و بدون تریلر حفظ کنید. با بارگیری مناسب خودرو، حداکثر عملکرد طراحی شده خودرو قابل حصول است، قبل از بارگیری خودرو، با لغات و اصطلاحات زیر برای تعیین نرخ وزن خودرو با و بدون تریلر با استفاده از برچسب مشخصات و تطبیق با استاندارد خودرو، آشنا شوید.

وزن خالص پایه

این وزن شامل وزن خالص خودرو همراه با وزن باک پر از سوخت و تمام تجهیزات استاندارد است. این وزن شامل وزن سرنشینان، بار یا تجهیزات اختیاری نمی‌باشد.

وزن خالص خودرو

این وزن شامل وزن خودرو نو شما پس از تحویل گرفتن آن از عاملیت مجاز همراه با وزن تجهیزات متفرقه نصب شده بر روی آن است.

وزن بار خودرو

این وزن به همه اوزان اضافه شده به وزن خالص پایه که وزن بار و تجهیزات اختیاری را نیز شامل است، گفته می‌شود.

GAW (وزن ناخالص روی اکسل)

این وزن شامل مجموع اوزان قرار گرفته بر روی اکسل (جلو و عقب) شامل وزن ناخالص خودرو و وزن بارهای اضافه شده به آن است.

GAWR (حد وزن ناخالص روی اکسل)

این وزن شامل حداکثر وزن مجاز قابل تحمل توسط هر اکسل (جلو یا عقب) می‌باشد. این ارقام بر روی برچسب تطبیق با استاندارد خودرو نشان داده شده‌اند.

مجموع وزن روی هر اکسل نباید از GAWR تجاوز کند.

GVW (وزن ناخالص خودرو)

این وزن شامل وزن خالص پایه همراه با وزن واقعی بار به علاوه وزن سرنشینان می‌باشد.

GVWR (حد وزن ناخالص خودرو)

این وزن شامل حداکثر وزن مجاز خودروی کاملاً بارگیری شده (شامل وزن تمام تجهیزات اختیاری استاندارد، سرنشینان و بار) می‌باشد. GVWR بر روی برچسب شناسایی قرار گرفته در حاشیه کناری در راننده (یا سرنشین جلو) نشان داده شده است.

ممل بیش از اندازه بار

⚠️ **اخطار - وزن خودرو**

مجموع وزن مجاز بار روی اکسل (GAWR) و مجموع وزن مجاز ناخالص خودرو (GVWR)، بر روی برچسب نصب شده بر روی در راننده (یا سرنشین جلو)، درج شده است. تخطی از این اوزان می‌تواند باعث تصادف یا صدمه دیدن خودرو شود. قبل از قراردادن بار یا جای دادن نفر در خودرو با وزن کردن می‌توانید وزن آنها را تعیین کنید. با مواظبت از حمل بیش از اندازه بار خودداری کنید.

اعلام هشدار در جاده / ۶-۲

برخورد با موقعیت اضطراری در هنگام رانندگی / ۶-۳

روشن نشدن موتور / ۶-۴

روشن کردن اضطراری موتور / ۶-۵

داغ کردن موتور / ۶-۷

پنچر شدن / ۶-۸

پنچر شدن (کیت تعمیر لاستیک) / ۶-۱۶

بکسل شدن خودرو / ۶-۲۱

تجهیزات اضطراری / ۶-۲۵

اعلام هشدار در جاده

- چه خودرو خاموش باشد و چه روشن، چراغ‌های اعلام خطر فعال خواهند شد.
- در هنگام روشن بودن چراغ‌های اعلام خطر، چراغ‌های راهنما کار نخواهند کرد.
- در حین بکسل شدن خودرو باید با رعایت احتیاط، از چراغ‌های اعلام خطر (فلاشر) استفاده کرد.



چراغ‌های اعلام خطر (فلاشر)

چراغ‌های اعلام خطر (فلاشر) به منظور اعلام هشدار به دیگر رانندگان برای رعایت حداکثر احتیاط در هنگام نزدیک شدن، سبقت گرفتن یا گذشتن از کنار خودروی شما به کار گرفته می‌شوند.

در هنگام انجام تعمیرات اضطراری یا در هنگام توقف در حاشیه نزدیک شانه جاده، باید این چراغ‌ها بکار گرفته شوند.

با فشار دادن کلید چراغ‌های اعلام خطر در هر یک از موقعیت‌های سوئیچ خودرو، چراغ‌های اعلام خطر روشن می‌شوند. کلید چراغ‌های اعلام خطر در صفحه کلیدهای کنسول وسط جای دارد. تمام چراغ‌های راهنما بطور همزمان بصورت چشمک زن روشن می‌شوند.

۱

۲

۳

۴

۵

۶

۷

۸

۹

برفورد با موقعیت اضطراری در هنگام رانندگی

خاموش شدن موتور در وسط چهار راه یا در تقاطع‌ها

اگر در وسط چهار راه یا در تقاطع‌ها موتور خاموش شد، دسته دنده را در موقعیت خلاص N قرار داده، خودرو را به مکانی ایمن هل دهید.

پنچر شدن در هنگام رانندگی

اگر لاستیک در هنگام رانندگی پنچر شد به ترتیب زیر عمل نمایید:

۱. پا را از روی پدال گاز برداشته و در حالیکه مستقیم به سمت جلو حرکت می‌کنید اجازه دهید سرعت کم شود. در این وضعیت بلافاصله ترمز نکرده یا سعی نکنید از جاده خارج شوید، زیرا این امر ممکن است باعث از دست رفتن کنترل خودرو شود. وقتی سرعت تا حدی که بتوان خودرو را کنترل کرد، کم شد، با احتیاط ترمز کرده، از جاده خارج شوید. تا حد ممکن از جاده دور شده در سطحی صاف و سفت خودرو را پارک کنید. اگر در بزرگراه زوج (دوبل) رانندگی می‌کنید در فاصله وسط دو بزرگراه پارک نکنید.
۲. پس از توقف خودرو چراغهای اعلام خطر (فلاشر) را روشن کنید. ترمز دستی را درگیر کرده و دسته دنده را در موقعیت پارک P قرار دهید.
۳. همه سرنشینان را از خودرو خارج کنید. سرنشینان باید از سمت دور از ترافیک خارج شوند.
۴. با پیروی از دستورالعمل‌های ارائه شده در این بخش، لاستیک پنچر شده را تعویض کنید.

خاموش شدن موتور در هنگام رانندگی

۱. سرعت خودرو را به تدریج کم کنید. ضمن آنکه به مسیر مستقیم ادامه می‌دهید با احتیاط از جاده خارج شده، در مکانی ایمن متوقف شوید.
۲. چراغهای اعلام خطر (فلاشر) را روشن کنید.
۳. سعی کنید موتور را مجدداً روشن کنید. اگر موتور روشن نشد با عاملیت مجاز کیا تماس گرفته یا از افراد متخصص کمک بگیرید.

۱

۲

۳

۴

۵

۶

۷

۸

۹

روشن نشدن موتور

نچرخیدن یا آهسته چرخیدن موتور

- موتور به طور معمول می‌چرخد اما روشن نمی‌شود
۱. مقدار (سطح) سوخت را کنترل کنید.
 ۲. در حالیکه سوئیچ خودرو در موقعیت قفل / خاموش LOCK/OFF قرار دارد، همه اتصالات برقی مربوط به کوئل و شمعها را کنترل کنید. هر کدام شل یا جدا شده بود را مجدداً وصل کنید.
 ۳. اگر موتور هنوز روشن نمی‌شود با عاملیت مجاز کیا تماس گرفته یا از افراد متخصص کمک بگیرید.

۱. اگر خودرو شما مجهز به گیربکس اتوماتیک است، از قرار داشتن دسته دنده در موقعیت خلاص N یا پارک P و درگیر بودن ترمز پارک اطمینان حاصل کنید.
۲. اتصالات باتری را از نظر تمیزی و محکم بودن کنترل کنید.
۳. چراغهای داخل را روشن کنید، اگر در هنگام استارت زدن، نور چراغها ضعیف یا خاموش می‌شود، باتری شارژ ندارد.
۴. اتصالات استارت موتور را از نظر محکم بودن کنترل کنید.
۵. برای روشن کردن خودرو را هل نداده یا نکشید. به دستورالعمل‌های "استارت به وسیله باتری کمکی" رجوع کنید.

⚠️ احتیاط

در صورت روشن نشدن موتور، برای روشن کردن موتور، خودرو را هل نداده یا نکشید. این امر ممکن است باعث تصادف یا صدمات دیگر شود.

۱

۲

۳

۴

۵

۶

۷

۸

۹

روشن کردن اضطراری موتور



کابل ها را به ترتیب مشخص شده وصل نموده و در جهت عکس جدا کنید.

استارت موتور به وسیله باتری کمکی

انجام نادرست استارت با وسیله باتری کمکی می تواند خطرناک باشد، بنابراین برای جلوگیری از آسیب زدن به خود یا صدمه زدن به خودرو یا باتری، از روش استارت موتور بوسیله باتری کمکی پیروی کنید. اگر از انجام صحیح کار مطمئن نیستید، استفاده از تعمیرکار مجاز یا استفاده از باتری های کمکی قابل حمل مجاز، جهت این کار جداً توصیه می شود.

هشدار

فقط از سیستم تغذیه کمکی ۱۲ ولتی استفاده کنید. استفاده از منبع تغذیه ۲۴ ولتی (چه بصورت استفاده از ۲ باتری ۱۲ ولتی بصورت سری و چه موتور ژنراتور ۲۴ ولتی) می تواند به موتور ۱۲ ولتی استارت، سیستم جرقه شمع و دیگر قطعات الکتریکی خودرو آسیب غیر قابل تعمیر بزند.

اخطار - باتری

هرگز اقدام به بازدید و کنترل ارتفاع سطح مایع الکترولیت باتری نکنید، چون این امر ممکن است منجر به ترکیدن یا انفجار باتری شده باعث آسیب های جسمی جدی شود.

اخطار - باتری

- هرگونه شعله یا جرقه را از باتری دور نگه دارید. باتری گاز هیدروژن تولید می کند که در صورت قرار گرفتن در معرض شعله یا جرقه ممکن است منفجر شود.
- در صورت عدم پیروی از دستورالعمل ها، ممکن است صدمات جسمی جدی و آسیب به خودرو رخ دهد! اگر از انجام صحیح کار مطمئن نیستید، از تعمیر کار مجاز یا باتری کمکی قابل حمل مجاز جهت انجام این کار کمک بگیرید.
- باتری خودرو دارای اسید سولفوریک است. این اسید سمی و بسیار خورنده می باشد. هنگام استارت زدن خودرو با استفاده از باتری کمکی، از عینک های محافظ استفاده کرده و مراقب باشید اسید با چشمان، لباس ها یا بدنه خودرو تماس پیدا نکند.
- اگر باتری خالی یخ زده یا سطح الکترولیت آن پایین است، اقدام به استارت زدن موتور به وسیله باتری کمکی نکنید. ممکن است باتری ترکیده یا منفجر شود.

روش استارت موتور بوسیله باتری کمکی

۱. از ۱۲ ولتی بودن باتری کمکی و اتصال قطب منفی آن به بدنه اطمینان حاصل کنید.

۲. اگر باتری کمکی بر روی خودرو دیگری نصب است، از عدم تماس دو خودرو با یکدیگر اطمینان حاصل کنید.

۳. همه مصرف‌کننده‌های الکتریکی غیر لازم را خاموش کنید.

۴. کابل‌های کمکی را دقیقاً به ترتیب نشان داده شده در تصویر وصل کنید. ابتدا انتهای یکی از کابل‌های کمکی را به قطب مثبت باتری خالی وصل کنید (1)، سپس سر دیگر کابل را به قطب مثبت باتری کمکی وصل کنید (2). با وصل کردن سر کابل کمکی دیگر به قطب منفی باتری کمکی بکار ادامه دهید (3). سپس سر دیگر این کابل را به یکی از نقاط صلب فلزی (بطور مثال پایه بلند کردن موتور) به دور از باتری وصل کنید (4). این کابل را به قطعاتی که در هنگام استارت زدن به حرکت درمی‌آیند یا در نزدیکی این قطعات وصل نکنید.

اجازه ندهید کابل‌های کمکی با هیچ چیزی به جز سر باتری‌های صحیح یا اتصال بدنه صحیح، تماس پیدا کنند. در هنگام انجام اتصال، بر روی باتری خم نشوید.

هشدار - کابل‌های کمکی



توسط کابل کمکی، قطب منفی باتری کمکی را به قطب منفی باتری خالی وصل نکنید. این امر می‌تواند باعث داغ شدن باتری کمکی، ترک خوردن آن و خروج اسید از باتری شود.

۵. موتور خودرو کمکی را روشن کرده، اجازه دهید در دور ۲۰۰۰ دور در دقیقه کار کند. سپس خودروی دارای باتری خالی را روشن کنید.

اگر بعلت خالی شدن باتری پی نبردید، باید با مراجعه عاملیت مجاز کیا خودرو را مورد بازرسی و کنترل قرار دهید.

استارت بوسیله هل دادن

خودروی دارای گیربکس معمولی را نباید به وسیله هل دادن روشن کرد، چون این عمل به سیستم کنترل گازهای خروجی می‌تواند صدمه بزند. خودروهای مجهز به گیربکس اتوماتیک را نمی‌توان به وسیله هل دادن روشن کرد.

از راهنمائی‌های ارائه شده در این بخش برای استارت موتور به وسیله باتری کمکی پیروی کنید.

اخطار



هرگز برای روشن کردن خودرو آن را بکسل نکنید، چون حرکت ناگهانی خودرو پس از روشن شدن موتور می‌تواند باعث تصادف با خودرو بکسل کننده شود.

داغ کردن موتور

اگر نمایشگر دمای مایع خنک کننده موتور داغ کردن موتور را نمایش می دهد یا موتور دچار افت قدرت شده است یا صدای بلند کوبش موتور، تق تق یا دنگ دنگ بگوش می رسد، موتور احتمالاً داغ کرده است. اگر چنین اتفاقی رخ داد باید:
۱. از جاده کنار کشیده، هر چه زودتر با رعایت ایمنی خودرو را متوقف کنید.

۲. دسته دنده را در موقعیت پارک P قرار داده و ترمز دستی را درگیر نمایید. اگر ایرکاندیشن (کولر) روشن است، آن را خاموش کنید.

۳. اگر مایع خنک کننده موتور از زیر خودرو شروع به ریختن می کند یا بخار از زیر درب موتور بیرون می زند، موتور را خاموش کنید. درب موتور را تا وقتی که آب از زیر موتور دیگر بیرون نریزد یا بیرون زدن بخار متوقف نشود باز نکنید. اگر هیچگونه اثری از بیرون زدن مایع خنک کننده مشاهده نمی شود و بخار از موتور روشن بلند نمی شود. کار کردن فن موتور را کنترل کنید. اگر فن کار نمی کند، موتور را خاموش کنید.

۴. وجود داشتن و نیفتادن تسمه واتر پمپ را کنترل کنید. اگر تسمه سر جایش بود، سفت بودن آن را کنترل کنید. اگر سفتی تسمه مناسب بود، نشستی مایع خنک کننده از رادیاتور، شلنگ ها یا زیر خودرو را کنترل کنید. (اگر ایرکاندیشن (کولر) مشغول به کار (روشن) بوده، نشستی آب از کولر در موقع توقف امری عادی است).

⚠️ **اخطار**

در هنگام روشن بودن موتور، موی سر، دستها و لباس خود را از قطعات متحرک موتور نظیر فن و تسمه ها دور نگه دارید تا از صدمه دیدن جسمی جلوگیری شود.

۵. اگر تسمه واتر پمپ پاره شده یا مایع خنک کننده به بیرون نشستی دارد، فوراً موتور را خاموش کرده، برای کمک با نزدیک ترین عاملیت مجاز کیا تماس بگیرید.

⚠️ **اخطار**

در هنگام داغ بودن موتور، درب رادیاتور را باز نکنید. این امر می تواند به مایع خنک کننده اجازه دهد از گلوبی رادیاتور با فشار بیرون زده، باعث سوختگی های جدی شود.

۶. اگر نمی توانید علت داغ کردن موتور را پیدا کنید، تا بازگشت درجه حرارت موتور به حالت معمول (نرمال) صبر کنید. سپس در صورت از دست رفتن مایع خنک کننده موتور، با احتیاط به مخزن مایع خنک کننده مایع اضافه کرده، سطح مایع داخل مخزن را تا سطح علامت وسط بالا آورید.

۷. با احتیاط موتور را روشن کرده، بکار ادامه دهید. مراقبت را به جهت بروز علائم بیشتری از داغ کردن، اعمال کنید. اگر داغ کردن مجدداً اتفاق افتاد، برای درخواست کمک با عاملیت مجاز کیا تماس بگیرید.

⚠️ **هشدار**

کاهش شدید مایع خنک کننده موتور حاکی از وجود نشستی در سیستم خنک کننده است. این مشکل باید هر چه زودتر توسط عاملیت مجاز کیا بازرسی و رفع شود.

پنپرسدن



- ۱
- ۲
- ۳
- ۴
- ۵
- ۶
- ۷
- ۸
- I

جک و ابزارها

لاستیک زاپاس، جک، دسته جک و آچار چرخ در صندوق عقب جای داده شده‌اند.

برای دسترسی به این وسایل، صفحه کف صندوق عقب را بردارید.

(1) جک

(2) دسته جک

(3) آچار چرخ

دستور العمل‌های جک زدن

جک فقط به منظور تعویض اضطراری چرخ طراحی شده است.

برای جلوگیری از لرزش و تکان تکان خوردن جک در حین بالا بردن خودرو، جک را به نحو مناسب در محل آن جای دهید.

برای کاهش احتمال وقوع آسیب جسمی، از دستورالعمل‌های جک زدن پیروی کنید.

⚠️ اختار - تعویض چرخ‌ها

• هرگز در خطوط ترافیکی جاده‌های عمومی یا بزرگراه‌ها اقدام به انجام تعمیرات خودرو نکنید.

• همیشه قبل از اقدام به تعویض چرخ، خودرو را کاملاً از جاده کنار کشیده در شانه خاکی متوقف شوید. سطح پایه جک باید بر روی زمین سفت و صاف قرار داشته باشد. اگر نمی‌توانید زمینی سفت و صاف پیدا کنید، از سرویس‌های مجاز تجاری بکسل کمک بگیرید.

- از انتخاب مکان‌های صحیح محل جک زدن جلو و عقب خودرو اطمینان حاصل کنید. هرگز از سپر یا نقاط دیگر خودرو برای جک زدن استفاده نکنید.
- خودرو به آسانی می‌تواند از روی جک افتاده باعث وقوع آسیب‌های جسمی جدی یا مرگ شود. در خودرو بالا نگه داشته شده به وسیله جک تنها، هیچکس نباید اعضاء بدن خود را در زیر خودرو قرار دهد. از حرکت (سه پایه) تعمیرگاهی برای بالا نگه داشتن خودرو استفاده کنید.
- در هنگام قرار داشتن خودرو بر روی جک، اقدام به زدن استارت یا روشن کردن موتور نکنید.
- در هنگام استفاده از جک، به هیچکس اجازه باقی ماندن در خودرو را ندهید.
- از قرار داشتن کودکان همراه خود در مکانی ایمن به دور از جاده و خودرویی که باید در زیر آن جک زده شود، اطمینان حاصل کنید.



۴ . آچار چرخ، جک، دسته جک و لاستیک زاپاس را از خودرو خارج کنید.
۵ . جلو و عقب چرخ مقابل در موقعیت ضربدری جک را با مانع (بلوک) سد کنید.



تعویض چرخ
۱ . خودرو را بر روی سطحی صاف پارک کرده، ترمز دستی را محکم درگیر نمایید.
۲ . دسته دنده را در موقعیت دنده عقب R (گیربکس معمولی) یا پارک P (گیربکس اتوماتیک) قرار دهید.
۳ . چراغ‌های اعلام خطر (فلاشر) را روشن کنید.



پایاده و سوار کردن لاستیک زاپاس
پیچ نگهدارنده لاستیک زاپاس را در جهت عکس عقربه‌های ساعت بچرخانید.
برعکس ترتیب پایاده کردن، سوار کردن لاستیک زاپاس را انجام دهید.
برای جلوگیری از لرزش و تکان تکان خوردن لاستیک زاپاس و ابزارها در حین حرکت خودرو، آنها را به نحو مناسب در محل خود جای دهید.



۷. جک را در نزدیک ترین موقعیت محل جک زدن نسبت به چرخ تعویضی جلو یا عقب قرار دهید. جک را در محل های جک زدن مشخص شده در زیر شاسی قرار دهید. محل های جک زدن صفحات فلزی دارای دو زائده و یک نقطه برآمده برای تطبیق با جک بوده که به شاسی جوش داده شده اند.



۶. همه مهره ها (چرخ) را در جهت عکس عقربه های ساعت، یک دور شل کنید، اما تا بلند شدن چرخ از روی زمین هیچکدام را پیاده نکنید.

⚠️ اخطار - تعویض چرخ

- برای جلوگیری از جابجا شدن خودرو در هنگام تعویض چرخ، همیشه ترمز دستی را کاملاً کشیده و همیشه چرخ مقابل ضربدری چرخ تعویضی را با مانع (بلوک) سد کنید.
- سد کردن چرخ های خودرو با مانع (بلوک) و قرار نداشتن هیچکس در خودرو در حال جک زدن، توصیه می شود.

۱
۲
۳
۴
۵
۶
۷
۸
۹

۹. مهره‌های چرخ را شل کرده، با انگشتان دست باز کنید. چرخ را از پیچ‌ها بیرون کشیده، بصورت افقی روی زمین بخوابانید تا نتواند با چرخیدن شروع به حرکت کند. برای جازدن چرخ روی توپی چرخ، لاستیک زاپاس را بلند کرده، سوراخ‌های رینگ را با پیچ‌های چرخ میزان و چرخ را روی آنها لغزانده، به سمت داخل فشار دهید.

اگر اینکار مشکل است، چرخ را کمی خم کرده، سوراخ بالایی چرخ را با پیچ بالایی تنظیم و جا بزنید، سپس چرخ را به سمت جلو و عقب آنقدر جابجا کنید تا بقیه سوراخها در جای خودشان روی پیچها قرار گیرند.



۸. دسته جک را در جک جازده، در جهت حرکت عقربه‌های ساعت بچرخانید. خودرو را تا حدی که چرخ درست کمی از زمین جدا شده باشد بالا ببرید؛ این اندازه حدود ۳۰ میلی‌متر است. قبل از پیاده کردن مهره‌های چرخ، از تعادل و پایداری و عدم امکان لغزش یا جابجا شدن خودرو اطمینان حاصل کنید.

⚠️ **اخطار - محل جک زدن خودرو**

برای کاهش امکان وقوع آسیب‌های جسمی، فقط از جک عرضه شده با خودرو و محل جک زدن صحیح استفاده کنید. هرگز از هیچ یک از قسمت‌های دیگر خودرو برای جک زدن استفاده نکنید.



۱۰. برای سوارکردن چرخ، آن را روی پیچها نگهداشته، مهره‌ها را روی پیچ‌ها سوار و با انگشت سفت کنید. چرخ را تکان تکان دهید تا از نشست کامل آن بر روی توپی اطمینان حاصل کنید، سپس تا حد ممکن مهره‌ها را مجدداً با دست سفت کنید.

۱۱. با چرخاندن آچار چرخ در جهت عکس عقربه‌های ساعت خودرو را پایین آورده، روی زمین قرار دهید.

سپس آچار چرخ را به‌نحو نشان داده شده در شکل جا زده و مهره‌های چرخ را سفت کنید. از نشست کامل سر آچار چرخ بر روی مهره‌ها، اطمینان حاصل کنید. برای سفت کردن مهره‌ها از فشار آوردن با پا بر روی دسته آچار چرخ یا اضافه کردن لوله جهت افزایش طول دسته آچار چرخ خودداری کنید. مهره‌ها را به ترتیب یک در میان، بتدریج سفت کنید، تا همه سفت شوند. دوباره میزان سفت بودن هر یک از مهره‌ها را توسط آچار چرخ کنترل کنید. پس از تعویض چرخ با مراجعه به عاملیت مجاز کیا، مهره‌های چرخ را هر چه زودتر با گشتاور مناسب سفت کنید.

میزان تورک (گشتاور) سفت کردن مهره چرخ:

رینگ‌های استیل و آلومینیوم آلیاژی:

۹ تا ۱۱ کیلوگرم بر متر (۶۵ تا ۷۹ پوند بر فوت)

⚠️ اخطار

رینگها و قالباق‌های آن‌ها ممکن است دارای لبه‌های تیز باشند. در هنگام کار بر روی آنها، احتیاط را رعایت کنید تا دچار آسیب دیدگی جدی احتمالی نشوید.

قبل از جازدن چرخ بر روی توپی از عدم وجود اجسام خارجی بر روی توپی یا چرخ (نظیر گل، قیر، شن و غیره) که باعث جلوگیری از سوارشدن محکم چرخ بر روی توپی می‌شوند، اطمینان حاصل کنید.

اگر چیزی وجود داشت آنرا کاملاً پاک کنید. اگر تماس خوبی بین سطوح رینگ و توپی وجود نداشته باشد، مهره‌های چرخ می‌توانند شل شده، باعث بیرون آمدن چرخ می‌شوند. از دست دادن چرخ می‌تواند به از دست رفتن کنترل خودرو منجر شود. این امر ممکن است باعث آسیب دیدگی شدید یا مرگ شود.

۱

۲

۳

۴

۵

۶

۷

۸

۹

⚠️ **اخطار - پیچ‌های بی سر چرخ**

اگر پیچ‌های بی سر چرخ دچار آسیب شوند، ممکن است توانایی نگهداشتن چرخ را از دست بدهند. این امر می‌تواند به از دست دادن چرخ، تصادف و آسیب‌های جسمی منجر شود.

برای جلوگیری از لرزش و تکان تکان خوردن جک، دسته جک، آچار چرخ و لاستیک زاپاس در هنگام حرکت خودرو، آنها را به‌نحو مناسب در محل‌های پیش‌بینی شده جای دهید.

⚠️ **اخطار - فشار ناکافی باد لاستیک**

زاپاس

پس از سوارکردن لاستیک زاپاس، هر چه زودتر فشار باد آن را بازدید و کنترل کنید. در صورت لزوم آن را در حد مشخص شده تنظیم کنید. به بخش ۸، "لاستیک‌ها و رینگ‌ها" مراجعه کنید.

⚠️ **هشدار**

پیچ‌های بی سر و مهره‌های چرخ‌های شما دارای رزوه متریک هستند. در هنگام پیاده کردن چرخ، از بستن مجدد همان مهره‌ها اطمینان حاصل کنید یا اگر مهره‌ها را تعویض کردید، از استفاده از مهره‌های متریک با همان ترکیب و پخی اطمینان حاصل کنید. سوارکردن مهره غیرمتریک بر روی پیچ بی سر متریک یا برعکس، چرخ را بطور مناسب بر روی توبی چرخ محکم نگه نداشته و به پیچ بی سر در حدی که مجبور به تعویض آن شوید، صدمه می‌زند.

توجه داشته باشید که بیشتر مهره‌های چرخ خودروها دارای رزوه متریک نیستند. قبل از سوارکردن مهره‌های چرخ یا چرخ‌های متفرقه حتماً حداکثر دقت را در بازرسی و کنترل نوع رزوه بکارگیرید. اگر شک داشتید، با عاملیت مجاز کیامشورت کنید.

اگر فشارسنج (گیج) باد دارید، درپوش شیر (والو) باد لاستیک را باز کرده، فشار باد را کنترل کنید. اگر فشار باد کمتر از میزان توصیه شده است، به آرامی تا نزدیکترین مرکز سرویس خودرو رانندگی کرده، باد لاستیک را در حد صحیح تنظیم کنید. اگر فشار باد زیادتر از حد توصیه شده است، آن را کم کنید تا به حد صحیح برسد. همیشه درپوش شیر (والو) باد را بعد از کنترل و تنظیم باد در جای خود ببندید. اگر درپوش در جای خود بسته نشود، ممکن است باد از لاستیک نشت کند. اگر درپوش گم شده است، درپوش دیگری خریده، جایگزین کنید. بعد از تعویض چرخ، همیشه لاستیک پنچر را در جای خود قرار داده و محکم کنید. جک و ابزارها را در محل‌های مناسب مخصوص آنها جای دهید.

مهم - استفاده از لاستیک زاپاس سایز کوچک (در صورت مجهز بودن)

خودروی شما به لاستیک زاپاس سایز کوچک مجهز است. این لاستیک زاپاس فضای کمتری نسبت به لاستیک‌های معمولی اشغال می‌کند، کوچکتر از لاستیک‌های معمول بوده و صرفاً جهت استفاده موقت طراحی شده است.

هشدار

- در هنگام رانندگی با لاستیک سایز کوچک با دقت فراوان رانندگی نمایید. در اولین فرصت ممکن لاستیک را با رینگ و لاستیک معمولی عوض کنید.
- رانندگی با خودرو در حالیکه بیش از یک لاستیک سایز کوچک در حال استفاده است توصیه نمی‌گردد.

⚠️ **اخطار**

لاستیک‌های سایز کوچک را فقط در مواقع اضطراری استفاده نمایید. حین استفاده از لاستیک سایز کوچک با سرعت بیش از ۸۰ کیلومتر در ساعت رانندگی نکنید. برای پیشگیری از وقوع تصادف و در نتیجه صدمات جسمی شدید و یا مرگ بدلیل استفاده طولانی مدت از لاستیک سایز کوچک، لاستیک‌های معمولی را در اولین فرصت ممکن تعمیر یا تعویض نمایید.

در هنگام استفاده از لاستیک زاپاس سایز کوچک پیشگیری‌های زیر را انجام دهید:

- به هیچ وجه با سرعت بیش از ۸۰ کیلومتر بر ساعت رانندگی نکنید. سرعت بیش از ۸۰ کیلومتر بر ساعت به لاستیک آسیب خواهد زد.
- به منظور جلوگیری از تمامی خطرهای با سرعت مناسب با شرایط جاده رانندگی نمایید. عیب‌های جاده، از قبیل چاله‌ها، یا شن و ماسه می‌توانند به شدت به لاستیک زاپاس سایز کوچک صدمه بزنند.
- استفاده طولانی مدت از لاستیک زاپاس سایز کوچک می‌تواند منجر به صدمه به لاستیک، از دست دادن کنترل خودرو و صدمات جسمی شدید گردد.
- از میزان حداکثر بار مجاز مشخص شده بر روی کناره‌های لاستیک زاپاس سایز کوچک در خودرو بار حمل نکنید.
- از دست اندازها دوری نمایید. قطر لاستیک زاپاس سایز کوچک کمتر از قطر لاستیک‌های معمولی بوده و فاصله آن با زمین حدود ۲۵ میلیمتر کاهش می‌یابد، که می‌تواند منجر به آسیب دیدن خودرو گردد.

لاستیک‌های سایز کوچک باید تا حدود ۴۲۰ کیلو پاسکال باد شود. (۶۰psi)

* یادآوری

پس از سوار کردن لاستیک زاپاس، فشار باد را کنترل نمایید. در صورت لزوم فشار باد را در میزان مشخص شده تنظیم نمایید.

۱

۲

۳

۴

۵

۶

۷

۸

۹

- در هنگام استفاده از لاستیک سایز کوچک از کارواشهای اتوماتیک استفاده نکنید.
- در هنگام استفاده از لاستیک سایز کوچک از زنجیر چرخ استفاده نکنید. بدلیل سایز کوچکتر، زنجیر چرخ بطور صحیح در روی چرخ جانمی افتد و موجب صدمه دیدن خودرو و شل شدن زنجیر می‌گردد.
- در صورت لزوم رانندگی در برف یا یخ لاستیک زاپاس سایز کوچک را بر روی محور جلو سوار نکنید.
- از لاستیک زاپاس سایز کوچک برای هیچ خودروی دیگری استفاده نکنید، زیرا این لاستیک منحصراً برای خودروی شما طراحی شده است.
- عمر مفید لاستیک های زاپاس سایز کوچک کوتاهتر از لاستیک های معمولی است. لاستیک زاپاس سایز کوچک خودرو را بطور مرتب کنترل نموده و لاستیک زاپاس سایز کوچک ساییده را با لاستیک نو از همان نوع و همان اندازه تعویض نمایید.
- لاستیک زاپاس سایز کوچک را با رینگ های دیگر، رینگ های استاندارد، لاستیک های یخ شکن، قالمق و رینگ های استیل استفاده نکنید. در صورت استفاده به این قطعات و دیگر قطعات خودرو صدمه می‌زنید.
- بیش از یک لاستیک زاپاس سایز کوچک را به طور همزمان استفاده نکنید.
- هنگام استفاده از لاستیک زاپاس سایز کوچک از بکسل نمودن خودروهای دیگر خودداری نمایید.

پنچر شدن (کیت تعمیر لاستیک، در صورت مجهز بودن)

فشار هوای از دست رفته در لاستیک ممکن است بر عملکرد آن تاثیر منفی بگذارد.

به این دلیل، باید از فرمان دادن ناگهانی یا مانورهای رانندگی به خصوص در خودرویی که بار زیادی بر روی آن است یا حین یدک کشیدن تریلر، خودداری نمایید.

کیت تعمیر لاستیک برای استفاده به عنوان روشی دائمی برای تعمیر لاستیک طراحی نشده است و هم زمان فقط باید بر روی یک لاستیک استفاده شود. این دستورالعمل نحوه تعمیر و آب بندی موقت لاستیک را به روش ساده و سریع توضیح می دهد.

بخش " نکاتی برای استفاده ایمن از کیت تعمیر لاستیک " را مطالعه نمایید.



دستورالعمل استفاده

با استفاده از کیت تعمیر لاستیک، حتی پس از پنچر شدن می توانید به حرکت ادامه دهید. سیستم کمپرسور و بطری مایع آب بندی به طور موثر و به سادگی بسیاری از پنچری های لاستیک های خودروهای سواری ایجاد شده به دلیل میخ یا اجسام مشابه را برطرف می نماید. پس از اطمینان از آب بندی کامل لاستیک، می توانید با احتیاط در مسافت حداکثر ۲۰۰ km و با حداکثر سرعت ۸۰ km/h با خودرو رانندگی نمایید تا به تعمیرگاه برای تعویض لاستیک برسید. در برخی لاستیک ها، تعمیر پنچری های بزرگ یا صدمات وارده به دیواره های جانبی را نمی توان به طور کامل آب بندی نمود.



لطفاً پیش از استفاده از کیت تعمیر لاستیک دستورالعمل مربوطه را مطالعه نمایید.
 (1) کمپرسور.
 (2) بطری مایع آب بندی.

⚠️ احتیاط

در صورت صدمه دیدن شدید لاستیک به دلیل رانندگی با لاستیک خالی یا لاستیک دارای فشار کم، از کیت تعمیر لاستیک استفاده نکنید. فقط محدوده پنچری قرار گرفته بین آج های لاستیک را می توان با استفاده از کیت تعمیر لاستیک، آب بندی نمود. به دلایل ایمنی صدمات وارده به دیواره های جانبی نباید تعمیر شود.

۱
۲
۳
۴
۵
۶
۷
۸
۹

7. گیج فشارسنج برای نمایش فشار باد لاستیک.
8. دکمه کاهش فشار باد لاستیک.
9. شلنگ اتصالی به کمپرسور و بطری مایع آب بندی یا کمپرسور و چرخ.

کانکتورها، کابل ها و شلنگ های اتصال در محفظه کمپرسور قرار گرفته اند.

⚠️ **اخطار**

پیش از استفاده از کیت تعمیر لاستیک، دستورالعمل روی بطری مایع آب بندی را مطالعه نمایید.

برچسب محدودیت های سرعت را از روی بطری مایع آب بندی بردارید و آن را بر روی غریبک فرمان بچسبانید. لطفاً به تاریخ انقضاء مایع آب بندی توجه داشته باشید.

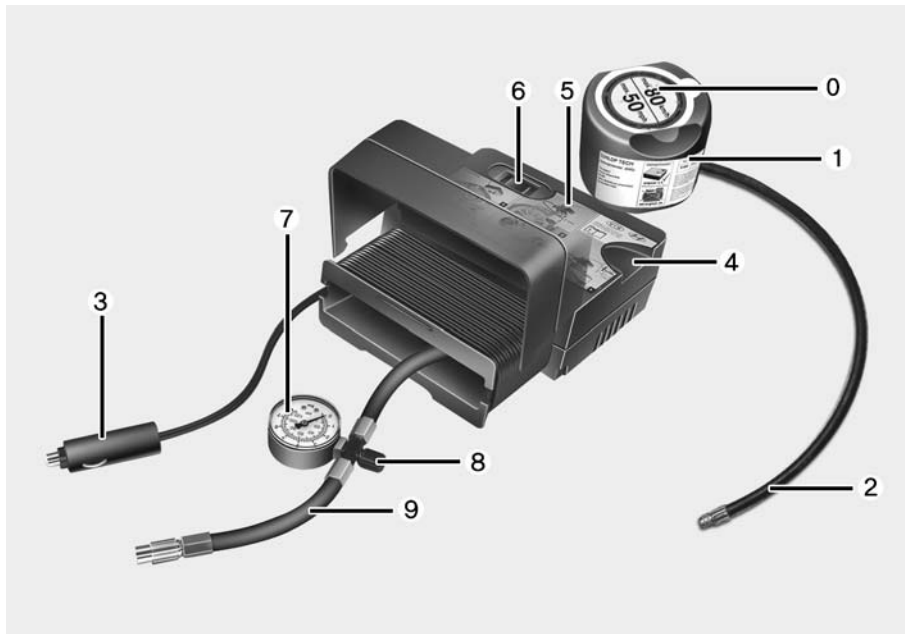

اجزای کیت تعمیر لاستیک

0. برچسب محدودیت های سرعت.
1. بطری مایع آب بندی و برچسب محدودیت های سرعت.
2. شلنگ پر کردن، از بطری به چرخ.
3. اتصال و کابل برای اتصال مستقیم به خروجی برق.
4. نگهدارنده بطری مایع آب بندی.
5. کمپرسور.
6. دکمه روشن / خاموش.

- ۹) کمپرسور را خاموش نمایید.
 ۱۰) شلنگ‌ها را از بطری مایع آب بندی و والو لاستیک جدا کنید.
 کیت تعمیر لاستیک را به محل نگهداری آن داخل خودرو بازگردانید.



- ۶) از خاموش بودن کمپرسور، موقعیت 0 اطمینان حاصل نمایید.
 ۷) با استفاده از کابل و کانکتورها، کمپرسور را به خروجی برق خودرو متصل نمایید.
 ۸) حین قرار داشتن سوئیچ خودرو در وضعیت روشن ON:
 کمپرسور را روشن کرده و اجازه دهید به مدت ۳ دقیقه کار کند تا مایع آب بندی پر شود. فشار باد لاستیک پس از پر شدن حائز اهمیت نمی باشد.

استفاده از کیت تعمیر لاستیک

- ۱) پرکردن مایع آب بندی.
 به دقت مراحل مشخص شده را دنبال نمایید، در غیر این صورت ممکن است مایع آب بندی تحت فشار بالا، خارج شود.
 ۱) بطری مایع آب بندی را تکان دهید.
 ۲) شلنگ اتصال 9 را به کانکتور بطری مایع آب بندی پیچ نمایید.
 ۳) از عدم فشرده بودن دکمه 8 کمپرسور، اطمینان حاصل نمایید.
 ۴) درپوش والو را از روی والو چرخ پنجر باز کرده و شلنگ پر کردن 2 را از بطری آب بندی به درون والو قرار دهید.
 ۵) بطری مایع آب بندی را در مخزن روی کمپرسور قرار دهید به نحوی که بطری روبه بالا بایستد.

⚠️ **اخطار**

در صورتی که موتور در مکانی فاقد تهویه یا دارای تهویه ضعیف همانند داخل ساختمان روشن شود، امکان مسمومیت مونوکسید کربن و خفگی وجود دارد. به شدت احتیاط نمایید.

۱

۲

۳

۴

۵

۶

۷

۸

۹

- برای کاهش فشار باد : دکمه 8 روی کمپرسور را فشار دهید.

هشدار

در صورتی که فشار باد حفظ نشده است با خودرو برای بار دوم رانندگی نموده، مبحث پخش مایع آبجندی و مراحل 1 تا 4 را دنبال نمایید. استفاده از کیت تعمیر لاستیک برای صدماتی بزرگتر از 4mm بی اثر می باشد.

در صورت عدم امکان تعمیر لاستیک توسط کیت تعمیر لاستیک لطفاً با نزدیکترین عاملیت مجاز کیا یا سرویس های جاده ای که قادر به تعمیر لاستیک، همانند عاملیت مجاز کیامی باشند، تماس بگیرید.

اخطار

فشار باد لاستیک باید حداقل 220kPa باشد. در غیر این صورت به رانندگی ادامه ندهید. با سرویس های جاده ای یا مراکز بکسل تماس بگیرید.

پیشگیری هایی برای فشار باد لاستیک

1) پس از حدود 3km رانندگی، در مکانی مناسب توقف نمایید.

2) شلنگ اتصال رامستقیماً از کمپرسور به والو لاستیک متصل نمایید.

3) با استفاده از کانکتورها و کابل، کمپرسور را به خروجی برق خودرو متصل نمایید.

4) فشار باد لاستیک را در 220kPa تنظیم نمایید. حین قرار داشتن سوئیچ خودرو در وضعیت روشن، مراحل زیر را دنبال نمایید.

- برای افزایش فشار باد لاستیک : کمپرسور را روشن نموده (وضعیت I)، برای کنترل فشار باد حاضر، به مدت کوتاهی کمپرسور را خاموش نمایید.

اخطار

اجازه ندهید کمپرسور به مدت بیش از 10 دقیقه کارکند، در غیر این صورت سیستم داغ کرده و ممکن است صدمه ببیند.

پخش مایع آب بندی

بلافاصله حدود 3km رانندگی کنید تا مایع آب بندی به طور یکنواخت در سرتاسر لاستیک پخش شود.

هشدار

از حداکثر سرعت مجاز 60 km/h تجاوز نکنید. در صورت امکان سرعت را از 20 km/h کمتر نکنید. حین رانندگی، در صورت لرزش غیر عادی، عملکرد غیر عادی چرخها یا سر و صدا، سرعت خودرو را کاهش داده و با احتیاط تا مکانی ایمن برای خارج نمودن خودرو از جاده رانندگی کنید. با سرویس های جاده ای یا شرکت های بکسل کننده تماس بگیرید.

- نکاتی برای استفاده ایمن از کیت تعمیر لاستیک**
- خودرو خود را در کنار جاده پارک کنید تا حین کار با کیت تعمیر لاستیک از ترافیک عبوری دور باشید. مثلث شبرنگ هشدار خود را در مکانی قرار دهید که خودروهای عبوری از محل شما آگاه باشند.
 - برای اطمینان از عدم حرکت خودرو، حتی بر روی زمین مسطح، همیشه ترمز دستی را درگیر نمایید.
 - فقط برای پنچرگیری / آب بندی لاستیک خودروهای سواری از کیت تعمیر لاستیک استفاده کنید. از کیت برای تعمیر لاستیک موتورسیکلت‌ها، دو چرخه‌ها یا هرنوع دیگر لاستیک، استفاده نکنید.
 - از خارج نمودن مواد خارجی همانند میخ، پیچ و غیره که خودرو را پنچر کرده‌اند، خودداری نمایید.
 - پیش از استفاده از کیت تعمیر لاستیک، دستورالعمل روی بطری مایع آب بندی را به دقت مطالعه نمایید.
 - در صورت قرار داشتن خودرو در هوای آزاد، موتور را روشن نگهدارید. در غیر این صورت، استفاده از کمپرسور به مرور باتری خودرو را خالی می‌کند.

- هرگز حین استفاده، کیت تعمیر لاستیک را رها نکنید.
- هرگز اجازه ندهید کمپرسور به مدت طولانی‌تر از ۱۰ دقیقه روشن نکنید.
- در دمای کمتر از 30°C ، از کیت تعمیر لاستیک استفاده نکنید.
- از مایع آب بندی که تاریخ انقضای آنها سپری شده، استفاده نکنید.
- کودکان را از سیستم دور نگهدارید.

اطلاعات تکنیکی

- ولتاژ سیستم: برق مستقیم ۱۲۷.
- ولتاژ کاری: برق مستقیم ۱۵۷-۱۰.
- آمپر: حداکثر ۱۵A.
- مناسب برای استفاده در دمای: 70°C تا 30°C -.
- حداکثر فشار کافی ۶ بار.
- اندازه کمپرسور: $170 \times 150 \times 60 \text{ mm}$.
- اندازه بطری مایع آب بندی (قطر) $85 \times 77 \text{ mm}$.
- وزن کمپرسور: $0/8 \text{ kg}$.
- حجم بطری: 200 ml .

*: مایع آب بندی و قطعات یدکی را می‌توان در عاملیت مجاز کیا خریداری و تعویض نمود.
 بطری خالی مایع آب بندی را می‌توان در زباله‌های خانگی دور ریخت.
 باقی مانده‌های مایع اجزای آب بندی را باید در عاملیت مجاز کیا یا محل خریداری لاستیک‌ها یا مراکز بازیافت محلی دور بریزید.

بکسل شدن خودرو

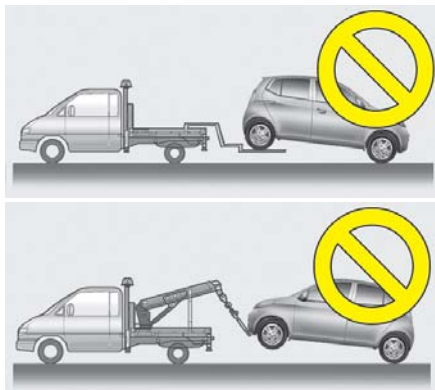

بکسل کردن خودرو در حالتی که چرخ‌های عقب بر روی زمین (بدون گاری‌های مخصوص بکسل) و چرخ‌های جلو از زمین بلند شده باشند قابل قبول است.

اگر هر یک از چرخ‌هایی که روی زمین قرار می‌گیرند و یا اجزای سیستم تعلیق (زیربندی) آسیب دیده باشند یا خودرو با دو چرخ جلو بر روی زمین باید بکسل شود، باید از گاری‌های زیر چرخ مخصوص بکسل در زیر چرخ‌های جلو استفاده کنید.

در هنگام بکسل شدن توسط سرویس‌های مجاز تجاری بکسل، اگر گاری‌های زیر چرخ مخصوص بکسل وجود نداشته باشد، همیشه جلو خودرو باید از زمین بلند شده باشد نه عقب آن.

هشدار ⚠️

- خودرو را در حالیکه چرخ‌های جلوی آن بر روی زمین قرار دارد، از عقب بکسل نکنید، این کار ممکن است باعث صدمه دیدن خودرو شود.
- از سیستم بکسل مجهز به جرثقیل و زنجیر استفاده نکنید. از سیستم‌های دارای صفحه زیر دو چرخ یا کامیونت‌های مخصوص حمل خودرو با تجهیزات لازم زیر چرخ استفاده کنید.

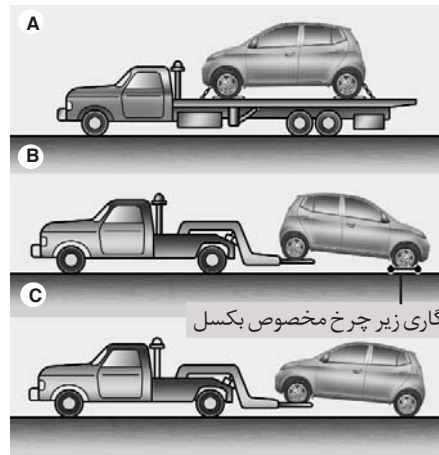

سرویس‌های مجاز تجاری بکسل

اگر خودرو اضطراراً باید بکسل شود، توصیه می‌شود این کار توسط عاملیت مجاز کیا یا سرویس‌های مجاز تجاری بکسل انجام شود. برای جلوگیری از آسیب دیدن خودرو، پیروی از روش‌های مناسب بلندکردن و بکسل ضروری می‌باشد. توصیه می‌شود از گاری‌های زیر چرخ مخصوص بکسل یا کامیونت‌های مخصوص حمل خودرو با تجهیزات لازم زیر چرخ، استفاده کنید.



جلو

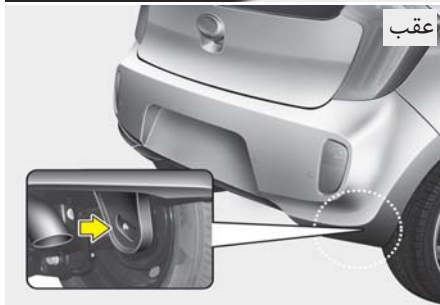

عقب

بکسل شدن اضطراری

اگر بکسل شدن ضروریست، توصیه می‌شود این کار توسط عاملیت مجاز کیا یا سرویس‌های مجاز تجاری بکسل انجام شود.

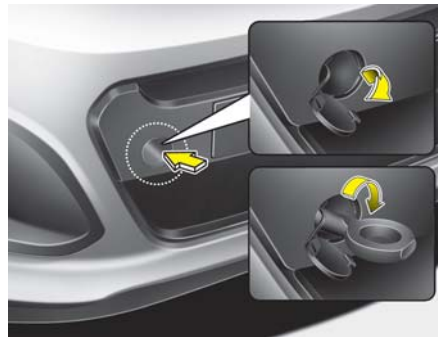

قلاب بکسل قابل جدا شدن

(جلو، در صورت مجهز بودن)

۱. درب پشتی را باز کرده و قلاب بکسل را از درون جعبه ابزار بیرون آورید.
۲. با فشار دادن بخش پایینی درپوش روی سپر جلو، درپوش سوراخ را بردارید.
۳. با چرخاندن قلاب بکسل داخل سوراخ و در جهت عقربه‌های ساعت، قلاب بکسل را نصب کنید.
۴. پس از استفاده، قلاب بکسل را خارج نموده، درپوش را ببندید.

هنگام بکسل اضطراری خودرو بدون استفاده از غلطک‌های مخصوص زیر چرخ:

۱. سوئیچ خودرو را در موقعیت تجهیزات جانبی ACC قرار دهید.

۲. دسته دنده را در دنده خلاص N قرار دهید.

۳. ترمز دستی را آزاد نمایید.

هشدار !

قرار ندادن دسته دنده در موقعیت خلاص N، ممکن است منجر به صدمه دیدن گیربکس گردد.

۱

۲

۳

۴

۵

۶

۷

۸

۹

- قبل از بکسل اضطراری، عدم شکستگی یا آسیب دیده نبودن قلاب بکسل خودرو را بازدید و کنترل کنید.
- سیم بکسل یا زنجیر را به طور محکم و مطمئن به قلاب بکسل خودرو ببندید.
- به قلاب نیروی ناگهانی وارد نکنید. نیرو را به طور یکنواخت و هم اندازه وارد کنید.
- برای جلوگیری از آسیب زدن به قلاب بکسل، خودرو را به صورت زاویه دار یا با زاویه ۹۰ درجه جانبی به یک طرف نکشید. همیشه کشیدن را مستقیم به سمت جلو انجام دهید.

⚠️ **اخطار**

- در هنگام بکسل کردن حداکثر احتیاط را به کار گیرید.
- از شروع به حرکت‌های ناگهانی و حرکات یا مانورهایی که می‌تواند فشار بیش از اندازه به قلاب‌های بکسل اضطراری خودرو و سیم بکسل یا زنجیر وارد کند خودداری کنید. ممکن است این تجهیزات شکسته یا پاره شده، باعث وقوع آسیب‌های جسمی جدی یا صدمه دیدن خودرو شوند.
- اگر خودرو بکسل شونده به سختی حرکت می‌کند، با زور بکسل نکنید. برای کمک گرفتن، با عاملیت مجاز کیا یا سرویس‌های تجاری بکسل تماس بگیرید.
- تا حد امکان بکسل کردن را به طور مستقیم به سمت جلو انجام دهید.
- در حین بکسل از خودرو دور بایستید.

⚠️ **هشدار**

- وسیله بکسل (سیم بکسل، زنجیر) را به قلاب بکسل اضطراری خودرو وصل کنید.
- استفاده از قسمت‌های دیگری به جز قلاب‌های بکسل اضطراری خودرو برای بکسل، ممکن است به بدنه خودرو صدمه بزند.
- فقط از سیم بکسل یا زنجیرهایی که مخصوص بکسل کردن خودرو هستند استفاده کنید.
- سیم بکسل یا زنجیر را به طور محکم و مطمئن به قلاب بکسل اضطراری خودرو ببندید.

در هنگام بکسل کردن خودرو حداکثر احتیاط را رعایت کنید. برای کنترل غریبک فرمان و استفاده از ترمز، حضور راننده در خودرو بکسل شونده الزامیست.

بکسل شدن با این روش، فقط در جاده‌های دارای زیرسازی محکم، در مسافتی کوتاه و با سرعت‌های کم مجاز به انجام است. همچنین چرخ‌ها، اکسل‌ها (محورها)، مجموعه انتقال نیرو، سیستم فرمان و ترمزها همه باید سالم بوده و در شرایط خوب عملکردی باشند.

- در هنگام گیر کردن چرخ‌های خودروی دیگر در گل، شن یا موارد مشابهی که از بیرون آمدن خودرو توسط نیروی حرکتی چرخ‌ها جلوگیری می‌کند، اقدام به بیرون کشیدن آن خودرو توسط قلاب‌های بکسل اضطراری نکنید.
- از بکسل کردن خودروهایی که وزن آنها از خودرو بکسل کننده بیشتر است، خودداری کنید.
- در هنگام بکسل، راننده‌های هر دو خودرو (بکسل کننده و بکسل شونده) باید با هم ارتباط صوتی دائمی داشته باشند.

⚠ هشدار - گیربکس اتوماتیک

- اگر خودرو در حالتی که هر چهار چرخ روی زمین قرار دارد باید بکسل شود، بکسل کردن فقط باید از ناحیه جلو انجام گیرد. در این وضعیت از قرار داشتن گیربکس در حالت خلاص اطمینان حاصل کنید. با قراردادن سوئیچ در حالت تجهیزات جانبی "ACC"، از قفل نبودن فرمان اطمینان حاصل نمائید. برای کنترل فرمان و استفاده از ترمز، وجود راننده در خودرو در حال بکسل شدن الزامی است.
- همچنین در هنگام بکسل خودروهای مجهز به گیربکس اتوماتیک برای جلوگیری از صدمه زدن به گیربکس، سرعت نباید از ۱۵ Km/h بیشتر شده و مسافت بکسل نیز نباید بیشتر از ۱/۵ کیلومتر باشد.
- قبل از بکسل نمودن، سطح روغن گیربکس اتوماتیک را کنترل کنید. اگر سطح روغن بر روی گیج پایین‌تر از محدوده "HOT" است، روغن بیافزایید، اگر امکان افزودن روغن گیربکس وجود ندارد، باید از غلطک زیر چرخ استفاده شود.

پیش هشدارهای بکسل شدن اضطراری

- برای آزاد کردن قفل فرمان، سوئیچ خودرو را به موقعیت تجهیزات جانبی ACC بچرخانید.
- دسته دنده را در موقعیت خلاص N قرار دهید.
- ترمز دستی را آزاد کنید.
- چون کارایی ترمز کاهش یافته است، پدال ترمز را با نیروی بیشتری فشار دهید.
- چون عملکرد هیدرولیکی فرمان غیرفعال شده است، چرخاندن غربیلک فرمان نیاز به نیروی بیشتری دارد.
- اگر در سرازیری طولانی رانندگی می‌کنید، ترمز ممکن است گرم کرده و در نتیجه کارایی آن کاهش یابد. در این شرایط به طور مکرر متوقف شده، اجازه دهید ترمزها خنک شوند.

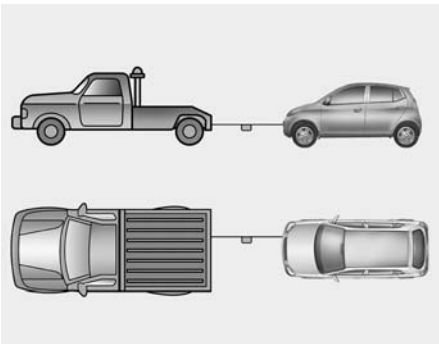

- از تسمه بکسل (سیم بکسل، زنجیر) کوتاه‌تر از ۵ متر استفاده کنید. برای بهتر دیده شدن پارچه‌ای سفید یا قرمز رنگ (با پهنای حدود ۳۰ سانتیمتر) را به وسط تسمه بکسل نصب کنید.
- با احتیاط رانندگی کنید تا در حین بکسل تسمه شل نشده و به سمت زمین متمایل نشود.

۱
۲
۳
۴
۵
۶
۷
۸
۹

تجهیزات اضطراری (در صورت مجهز بودن)

برای کمک به فائق آمدن بر شرایط اضطراری، تجهیزاتی چند در خودرو پیش بینی شده است.

کپسول آتش نشانی

اگر با آتش سوزی کوچکی مواجه شدید و نحوه استفاده از کپسول آتش نشانی را می دانید، موارد ذکر شده در زیر را با احتیاط انجام دهید.

۱. بین واقع در بالای کپسول که مانع فشرده شدن اتفاقی دسته عمل کننده کپسول آتش نشانی می شود را بیرون بکشید.

۲. نازل (دهانه پاشنده) کپسول آتش نشانی را به سمت مرکز آتش هدف گیری کنید.

۳. از آتش حدود ۲/۵ متر فاصله گرفته، دسته را فشار دهید تا کپسول شروع به تخلیه شدن نماید. اگر دسته را آزاد کنید، پاشش کپسول متوقف می شود.

۴. نازل را از مرکز آتش به طرف جلو، عقب مکرراً به صورت جاروئی حرکت دهید. پس از اینکه آتش به ظاهر خاموش شد، آن را با دقت تحت نظر بگیرید چون ممکن است مجدداً شعله ور شود.

جعبه کمک های اولیه

برای ارائه کمک های اولیه به اشخاص آسیب دیده، اشیائی نظیر قیچی، باند و چسب در این جعبه قرار داده شده است.

مثلث شب رنگ (فسفری) هشدار

در شرایط اضطراری (نظیر پارک کردن در کنار جاده بدلیل بروز مشکل)، مثلث شب رنگ هشدار را روی جاده مستقر کنید تا بتوانید هشدار لازم را به خودروهای عبوری اعلام نمائید.

فشارسنج (گیج) باد (در صورت مجهز بودن)

معمولاً لاستیک ها روزانه مقداری باد کم می کنند. هر چند یکبار ممکن است مجبور به اضافه کردن مقداری باد به لاستیک باشید. این امر حاکی از نشستی باد از لاستیک نبوده و کاهشی عادی است. همیشه فشار باد را در هنگام سرد بودن لاستیک بازدید و کنترل کنید، چون با افزایش دما فشار باد لاستیک نیز افزایش پیدا می کند.

برای بازدید و کنترل فشار باد لاستیک، اعمال زیر را انجام دهید:

۱. درپوش شیر (والو) باد قرار گرفته بر روی رینگ چرخ را باز کنید.

۲. فشارسنج را روی شیر (والو) باد قرار داده، فشار دهید. به محض شروع اینکار مقداری باد از شیر (والو) خارج می شود و در صورتیکه فشارسنج (گیج) را محکم روی شیر فشار ندهید، باد به مقدار بیشتری خارج می شود.

۳. با فشاردادن محکم و بدون نشت، فشارسنج فعال می شود.

۴. برای اطلاع از کم یا زیاد بودن فشار، فشار باد لاستیک را بخوانید.

۵. فشار باد را براساس فشار مشخص شده تنظیم کنید. به "لاستیک ها و رینگ ها" در بخش ۸ رجوع کنید.

۶. درپوش شیر (والو) باد را مجدداً سوار کنید.

محفظه موتور / ۷-۲
امور تعمیر و نگهداری / ۷-۳
امور تعمیر و نگهداری قابل انجام توسط مالک خودرو / ۷-۴
زمان بندی تعمیر و نگهداری / ۷-۶
شرح موارد جدول تعمیر و نگهداری / ۷-۱۹
روغن موتور / ۷-۲۲
مایع خنک کننده موتور / ۷-۲۴
روغن ترمز / ۷-۲۷
روغن گیربکس اتوماتیک / ۷-۲۸
مایع شیشه شوی / ۷-۳۰
ترمز دستی / ۷-۳۰
فیلتر (تمیزکننده) هوا / ۷-۳۱
فیلتر سیستم کنترل کیفیت هوا / ۷-۳۳
تیغه های برف پاک کن / ۷-۳۵
باتری / ۷-۳۸
لاستیک ها و چرخ ها / ۷-۴۱

تعمیر و نگهداری

۷

فیوزها / ۷-۵۱
لامپ چراغها / ۷-۶۲
مراقبت از ظاهر خودرو / ۷-۷۰
سیستم کنترل گازهای خروجی اگزوز / ۷-۷۶

محفظة موتور

■ موتور بنزینی ۱/۲۵ لیتری

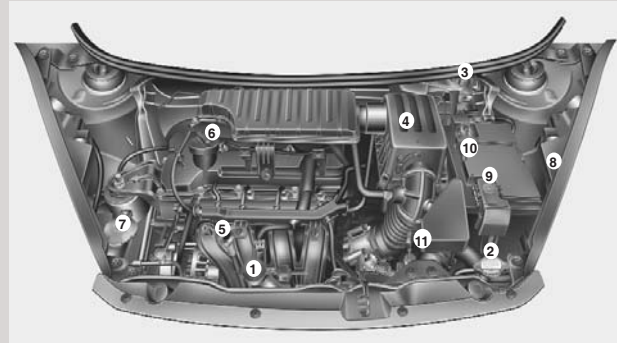

■ موتور بنزینی ۱/۱۰ لیتری

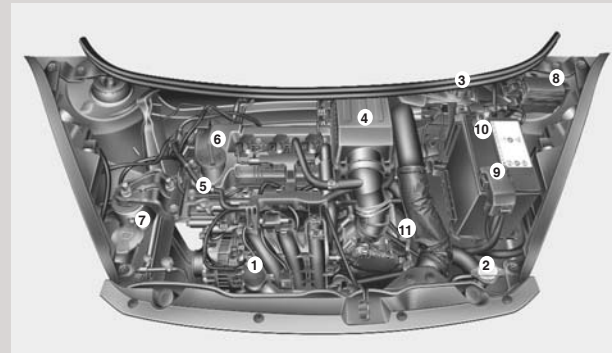

■ موتور LPG ۱/۱۰ لیتری

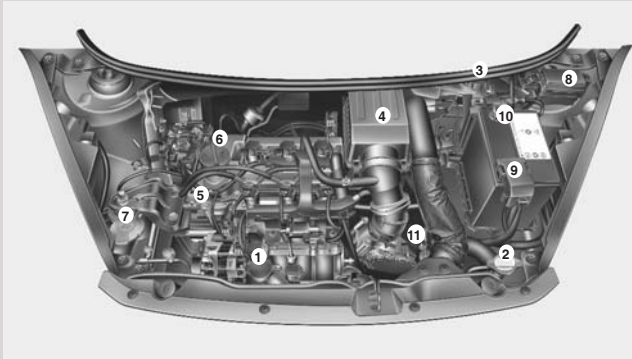

1. مخزن ذخیره مایع خنک‌کننده موتور
 2. درپوش رادیاتور
 3. مخزن ذخیره روغن ترمز
 4. فیلتر تمیز کننده هوا
 5. گیج (میله اندازه‌گیر) روغن موتور
 6. درپوش فیلتر روغن موتور
 7. مخزن مایع شیشه‌شوی*
 8. جعبه فیوز
 9. قطب مثبت باتری
 10. قطب منفی باتری
 11. گیج (میله اندازه‌گیر) روغن گیربکس اتوماتیک*
- * در صورت مجهز بودن

* محفظه موتور واقعی خودرو ممکن است با تصویر متفاوت باشد.

۱
۲
۳
۴
۵
۶
۷
۸
۹

امور تعمیر و نگهداری

در زمان انجام هر یک از امور سرویس و تعمیر و نگهداری یا بازرسی‌ها باید حداکثر مراقبت خود را برای جلوگیری از صدمه دیدن خودرو یا خودتان بکار گیرید.

در صورت وجود تردید در مورد نحوه انجام هر کدام از بازرسی و سرویس‌های خودرو، واگذاری انجام کار به عاملیت مجاز کیا، جداً توصیه می‌شود.

عاملیت مجاز کیا از تکنسین‌های دوره دیده در کارخانه برخوردار بوده و قطعات اصلی کیا مورد نیاز برای سرویس مناسب خودرو شما را در اختیار دارد. برای راهنمایی‌های دقیق و سرویس با کیفیت، به یکی از عاملیت‌های مجاز کیا مراجعه کنید.

سرویس نامناسب، ناقص یا ناکافی می‌تواند به مشکلات عملکردی خودرو منجر شده، باعث آسیب دیدن خودرو، تصادف یا آسیب‌های جسمی شود.

مسئولیت‌های مالک خودرو

* یادآوری

مسئولیت انجام شدن سرویس‌ها و ثبت آنها برعهده مالک است.

شما باید مدارک دال بر انجام مناسب سرویس‌های خودرو براساس جداول سرویس و تعمیر و نگهداری برنامه ریزی شده مندرج در صفحات بعد را حفظ کنید. به این اطلاعات برای اثبات انجام شدن الزامات سرویس و نگهداری گارانتی خودرو نیاز دارید.

مشروح اطلاعات گارانتی‌ها در دفترچه سرویس ارائه شده است.

گارانتی، تعمیرات و تنظیم‌های مورد نیاز ناشی از تعمیر و نگهداری نامناسب یا عدم انجام الزامات تعمیر و نگهداری را پوشش نمی‌دهد.

توصیه می‌شود نگهداری و تعمیرات خودرو را به عاملیت مجاز کیا واگذار کنید.

برای برآورده کردن رضایت کامل شما از وضعیت سرویس، عاملیت مجاز کیا استانداردهای بالای کیفیت سرویس را لحاظ کرده و کمک‌های فنی مورد نیاز را از کیا دریافت می‌نماید.

هشدارهای مرتبط با امور تعمیر و نگهداری

قابل انجام توسط مالک خودرو

سرویس نامناسب یا ناقص ممکن است باعث بروز مشکل شود. این بخش فقط دستورالعمل‌های انجام موارد تعمیر و نگهداری آسان را ارائه می‌دهد. همچنان که پیشتر در این بخش توضیح داده شد روش‌های تعمیر و نگهداری متعددی باید فقط توسط تکنسین‌های عاملیت مجاز کیا همراه با استفاده از ابزار مخصوص انجام شود.

* یادآوری

انجام نامناسب امور تعمیر و نگهداری در طول زمان گارانتی ممکن است بر پوشش گارانتی تأثیر منفی بگذارد. برای اطلاعات بیشتر به دفترچه سرویس که جداگانه همراه با خودرو عرضه شده است، مراجعه کنید. اگر در مورد نحوه اعمال هر یک از روش‌های سرویس یا تعمیر و نگهداری خودرو شک داشتید، انجام اینکار را به عاملیت مجاز کیا بسپارید.

امور تعمیر و نگهداری قابل انجام توسط مالک خودرو

برنامه تعمیر و نگهداری مالک خودرو

در هنگام توقف برای سوخت‌گیری:

- ارتفاع سطح روغن موتور را بازدید و کنترل کنید.
- ارتفاع سطح مایع خنک کننده موجود در مخزن را بازدید و کنترل کنید.
- ارتفاع سطح مایع شیشه شوی را بازدید و کنترل کنید.
- لاستیک‌ها را از نظر کم نبودن فشار باد یا پنچری بازدید و کنترل کنید.
- کندانسور و رادیاتور را کنترل کنید.
- جلوی رادیاتور و کندانسور را از نظر تمیزی، گرفته نبودن و عدم وجود آشغال، حشرات و غیره کنترل نمایید.
- در صورت خیلی کثیف بودن هر کدام از قطعات بالا یا عدم اطمینان از شرایط آنها، برای کنترل خودرو به عاملیت مجاز کیا مراجعه نمایید.

⚠️ **اخطار**

در هنگام بازدید و کنترل سطح مایع خنک کننده موتور گرم، احتیاط را رعایت کنید. مایع خنک کننده داغ و بخار سوزاننده، ممکن است تحت فشار بیرون بزند. این عمل می‌تواند باعث وقوع صدمات جسمی جدی شود.

در لیست‌های زیر، بازدید، کنترل و بازرسی‌هایی که باید توسط مالک یا عاملیت مجاز کیا در فواصل مشخص شده برای اطمینان از عملکرد ایمن و قابل اتکا خودرو انجام شود، ارائه شده است. برای راهنمایی در نحوه سرویس، هرگونه وضعیت نامطلوب باید هر چه زودتر به اطلاع عاملیت مجاز برسد. بطور عام، بازدید و بازرسی‌های امور تعمیر و نگهداری مربوط به مالک توسط گارانتی‌ها پوشش داده نمی‌شوند و ممکن است هزینه‌های دستمزد، قطعات و مایعات سرویس مصرف شده را از شما اخذ نمایند.

⚠️ **اخطار - انجام امور تعمیر و نگهداری**

- انجام امور تعمیر و نگهداری بر روی خودرو می‌تواند خطرناک باشد. شما ممکن است در هنگام انجام بعضی از امور تعمیر و نگهداری به طور جدی دچار آسیب دیدگی شوید. اگر دانش یا تجربه کافی ندارید یا اینکه فاقد ابزار و تجهیزات لازم برای این کار هستید، با مراجعه به عاملیت مجاز کیا کار لازم را انجام دهید.
- کار کردن در محفظه موتور در حالیکه موتور روشن است خطرناک است. در صورت داشتن انگشتر، زیور آلات یا لباس گشاد این کار خطرناک‌تر است. این اجسام می‌توانند لای قطعات متحرک گیر کرده، باعث آسیب دیدگی شما شوند. بنابراین اگر در هنگام کار در محفظه موتور لازم است موتور روشن باشد، قبل از نزدیک شدن به موتور یا فن خنک کننده حتماً همه زیور آلات (بخصوص، انگشتر، دستبند، ساعت، گردن‌بند)، کراوت، دستمال گردن و لباس‌های مشابه گشاد را، بیرون آورید.

در هنگام رانندگی:

- به تغییر در صدای آگزوز یا به مشام رسیدن هرگونه بوی آگزوز در داخل خودرو توجه داشته باشید.
- غربیلک فرمان را از نظر نداشتن لرزش بازرسی و کنترل کنید. به هر گونه افزایش در نیروی لازم برای چرخاندن غربیلک فرمان یا شل بودن آن یا تغییر در موقعیت غربیلک فرمان برای حرکت مستقیم به جلو توجه داشته باشید.
- در هنگام رانندگی در جاده‌های هموار و مسطح، به تمایل خودرو برای انحراف بسیار کم مداوم از حالت مستقیم یا کشیده شدن به یک طرف توجه داشته باشید.
- در هنگام ترمز برای متوقف شدن به صداهای ناآشنا و غیرعادی ترمز گوش دهید و در صورت وجود صدا آن را بازرسی و پی‌گیری کنید. همچنین کشیدن به یکطرف، افزایش طول حرکت پدال، یا سفت شدن پدال ترمز را بازرسی و کنترل کنید.
- اگر هرگونه ضعف در درگیر شدن دنده یا تغییری در عملکرد گیربکس رخ داد، ارتفاع سطح روغن گیربکس را بازرسی و کنترل کنید.
- عملکرد حالت پارک P گیربکس اتوماتیک را بازرسی و کنترل کنید.
- عملکرد ترمز دستی را بازرسی و کنترل کنید.
- نشستی مایعات از زیر خودرو را بازرسی و کنترل کنید (چک کردن آب از سیستم ایرکاندیشن پس از روشن شدن امری عادی است).

حداقل هر ماه یکبار :

- ارتفاع سطح مایع موجود در مخزن مایع خنک کننده موتور را بازرسی و کنترل کنید.
- عملکرد کلیه چراغ های خارجی شامل چراغ های ترمز، چراغ های راهنما و چراغ های اعلام خطر (فلاشر) را بازرسی و کنترل کنید.
- فشار باد همه لاستیک ها شامل لاستیک زاپاس را بازرسی و کنترل کنید.

حداقل سالی دوبار

(بطور مثال، هر بهار و پاییز):

- رادیاتور، بخاری و ایرکاندیشن (کولر) را از نظر وجود نشستی یا آسیب دیدگی بازرسی و کنترل کنید.
- عملکرد شیشه شوی و برف پاک کن را بازرسی و کنترل کنید. با استفاده از پارچه تمیز نم دار شده با مایع شیشه شوی، تیغه های برف پاک کن را تمیز کنید.
- تنظیم شعاع نور چراغ های جلورابازدید و کنترل کنید.
- منبع آگزوز، لوله های آگزوز، حفاظ های پوشش دهنده آگزوز و بست ها را بازرسی و کنترل کنید.
- تسمه های روی پا/شانه کمربندهای ایمنی را از نظر فرسودگی یا عملکرد بازرسی و کنترل کنید.
- فرسودگی لاستیک ها و شل بودن مهره های چرخ ها را بازرسی و کنترل کنید.

حداقل سالی یکبار :

- سوراخ های تخلیه آب تعبیه شده در بدنه و درب ها را تمیز کنید.
- لوله های درب و درب موتور را روانکاری (روغنکاری) کنید.
- قفل ها و زبانه قفل درب ها و درب موتور را روانکاری (روغنکاری) کنید.
- لاستیک های آب بندی درب ها را روغنکاری کنید.
- سیستم ایرکاندیشن (کولر) را بازرسی و کنترل کنید.
- اتصالات و کنترل های گیربکس اتوماتیک را بازرسی و روغنکاری کنید.
- باتری و سرکابل های باتری را تمیز کنید.
- ارتفاع سطح روغن ترمز را بازرسی و کنترل کنید.

زمان‌بندی تعمیر و نگهداری

اگر از خودرو در شرایط ذکر شده در بالا استفاده می‌شود بازرسی، تعویض یا پرکردن مجدد مایعات سرویس باید در دفعات بیشتری نسبت به برنامه سرویس و نگهداری عادی انجام شود. پس از اتمام دوره زمانی یا فاصله مشخص شده در جدول تعمیر و نگهداری براساس فواصل مشخص شده ادامه دهید.

اگر بطور معمول خودرو را در مکان‌هایی که هیچ یک از شرایط زیر بر آن صدق نمی‌کند مورد استفاده قرار می‌دهید، از برنامه سرویس و نگهداری عادی پیروی کنید. اگر هر کدام از این شرایط با وضعیت استفاده از خودرو شما همخوانی داشت، از برنامه تعمیر و نگهداری برای استفاده از خودرو در شرایط سخت رانندگی، پیروی کنید.

- رانندگی مکرر در فواصل کوتاه.
- رانندگی در شرایط محیطی پر گرد و خاک یا مناطق شن زار.
- رانندگی در شرایط استفاده زیاد از ترمز.
- رانندگی در مناطقی که نمک یا دیگر مواد خورنده مورد استفاده قرار می‌گیرد.
- رانندگی در جاده‌های ناهموار یا آغشته به گل.
- رانندگی در مناطق کوهستانی.
- درجا کار کردن مکرر و زیاد موتور یا رانندگی مکرر با سرعت پایین.
- رانندگی طولانی مدت در هوای سرد و/ یا در آب و هوای شدیداً مرطوب.
- هنگامی که بیش از ۵۰٪ رانندگی در ترافیک سنگین شهری در هوای بسیار گرم بالاتر از دمای ۳۲°C انجام می‌شود.

۱

۲

۳

۴

۵

۶

۷

۸

۹

برنامه تعمیر و نگهداری عادی

برای عملکرد مناسب و خوب سیستم کنترل گازهای خروجی اگزوز، موارد زیر باید انجام شود. برای حفظ گارانتی خودرو، تمامی فاکتورهای سرویس سیستم کنترل گازهای خروجی اگزوز را نگهدارید. زمانی که مسافت و زمان نشان داده شده‌اند، تعداد دفعات سرویس براساس مورد که ابتدا رخ می‌دهد، محاسبه می‌شود.

7* : حین افزودن مایع خنک کننده، فقط از آب مقطر یا آب دارای املاح کم استفاده نموده و هرگز آب دارای املاح را با مایع خنک کننده پر شده در کارخانه مخلوط نکنید. مخلوط نامناسب مایع خنک کننده می‌تواند منجر به صدمات شدید یا نقص موتور گردد.

8* : کیا استفاده از سوخت بنزینی با کیفیت خوب مطابق با استانداردهای اروپایی EN228 یا معادل آن را توصیه می‌کند.

برای افرادی که به سوخت با کیفیت مناسب شامل افزودنی‌های مجاز ندارند و در استارت موتور مشکل داشته، یا خودرو به نرمی حرکت نمی‌کند، افزودن یک بطری افزودنی هر ۱۵/۰۰۰km در اروپا یا هر ۵/۰۰۰km در کشورهای به جز اروپا توصیه می‌شود.

افزودنیها در عاملیت مجاز کیا به همراه اطلاعات نحوه استفاده آنها، در دسترس قرار می‌گیرند. از افزودنیهای دیگر استفاده نکنید.

1* : میزان سفتی تسمه دینام (آلترناتور)، تسمه واترپمپ، تسمه ایرکاندیشن (در صورت مجهز بودن) و تسمه موتور را تنظیم نمایید، بازرسی و در صورت نیاز تعمیر یا تعویض نمایید.

در صورت صدا کردن تسمه موتور، پیش از تعویض، میزان سفتی تسمه موتور را تنظیم نمایید.

2* : هر ۵km یا پیش از شروع هر سفر طولانی، سطح روغن موتور و نبودن نشتی را کنترل نمایید.

3* : حین رانندگی در دمای تابستانی بالاتر از ۴۰°C در کشورهای عربستان سعودی، امارات متحده، عمان، کویت، بحرین، قطر، ایران، یمن و یاد دیگر کشورها، یا رانندگی با سرعت بیش از ۱۷۰km/h، باید شرایط سرویس ذکر شده در جدول تعمیر و نگهداری از خودرو در شرایط سخت رانندگی را کنترل نمایید.

4* : برای تسهیل، قبل از رسیدن زمان تناوبی تعویض آن، در هنگام انجام امور تعمیر و نگهداری اجزای دیگر، این تعویض قابل انجام است.

5* : موتور را از نظر صدای بیش از اندازه سوپاپ و / یا لرزش بازرسی کرده و در صورت لزوم، تنظیم کنید. این کار باید در عاملیت مجاز کیا انجام گیرد.

6* : بازرسی فیلتر سوخت بدون برنامه خاصی بوده، ولی بازرسی دوره‌ای آن به کیفیت سوخت بستگی دارد. در صورت وجود مشکلاتی نظیر کاهش جریان سوخت، از دست دادن قدرت، استارت با مشکل و غیره، بلافاصله بدون در نظر گرفتن برنامه تعمیر و نگهداری و با مشورت عاملیت مجاز کیا، فیلتر سوخت را تعویض نمایید.

برنامه تعمیر و نگهداری عادی

Km ۱۵/۰۰۰ یا ۱۲ ماه

- فیلتر (تمیزکننده) هوا را بازرسی نمایید. به جز چین، هند، خاورمیانه.
- کمپرسور / خنک کننده ایرکندیشن (کولر) را بازرسی نمایید. (در صورت مجهز بودن)
- وضعیت باتری را بازرسی نمایید.
- لوله‌ها، شلنگ‌ها و اتصالات ترمز را بازرسی نمایید.
- روغن ترمز را بازرسی نمایید.
- ترمزهای دیسکی و لنت‌ها را بازرسی نمایید.
- سیستم اگزوز را بازرسی نمایید.
- سیبک‌های سیستم تعلیق جلو را بازرسی نمایید.
- ترمز دستی را بازرسی نمایید.
- دنده شانه‌ای جعبه (فرمان)، اتصالات و گردگیرها را بازرسی نمایید.
- لاستیک (فشار باد و سایش آج) را بازرسی نمایید.
- فیلتر (تمیزکننده) هوا را تعویض نمایید - مخصوص چین، هند و خاورمیانه.
- فیلتر سیستم کنترل کیفیت هوا را تعویض نمایید (در صورت مجهز بودن).
- روغن موتور و فیلتر موتور را تعویض نمایید - به جز خاورمیانه و برزیل*2.

- روغن موتور و فیلتر موتور را تعویض نمایید مخصوص خاورمیانه و برزیل*2.
(هر ۷/۵۰۰ یا ۶ × ۳ ماه)
- افزودنی به سوخت اضافه کنید*8.
(هر ۱۵/۰۰۰ یا ۱۲ ماه - مخصوص اروپا).
- (هر ۵/۰۰۰ یا ۶ ماه - به جز اروپا).

۱

۲

۳

۴

۵

۶

۷

۸

I

ادامه برنامه تعمیر و نگهداری عالی

Km ۳۰/۰۰۰ یا ۲۴ ماه

- فیلتر (تمیزکننده) هوا را بازرسی نمایید. به جز چین، هند، خاورمیانه.
- کمپرسور / خنک کننده ایرکاندیشن (کولر) را بازرسی نمایید. (در صورت مجهز بودن)
- وضعیت باتری را بازرسی نمایید.
- لوله‌ها، شلنگ‌ها و اتصالات ترمز را بازرسی نمایید.
- روغن ترمز را بازرسی نمایید (به جز اروپا).
- روغن ترمز را تعویض نمایید (مخصوص اروپا).
- ترمزهای دیسکی و لنت‌ها را بازرسی نمایید.
- تسمه پروانه را بازرسی نمایید*1.
- پولس‌ها و گردگیرها را بازرسی نمایید.
- سیستم آگزوز را بازرسی نمایید.
- سیبک‌های سیستم تعلیق جلو را بازرسی نمایید.
- فیلتر سوخت را بازرسی نمایید*6.
- ترمز دستی را بازرسی نمایید.
- دنده شانه‌ای جعبه فرمان، اتصالات و گردگیرها را بازرسی نمایید.
- لاستیک (فشار باد و سایش آج) را بازرسی نمایید.
- فیلتر (تمیزکننده) هوا را تعویض نمایید - مخصوص چین، هند و خاورمیانه.
- فیلتر سیستم کنترل کیفیت هوا را تعویض نمایید (در صورت مجهز بودن).

- روغن موتور و فیلتر روغن موتور را تعویض نمایید - به جز خاورمیانه و برزیل*2.
- روغن موتور و فیلتر روغن موتور را تعویض نمایید مخصوص خاورمیانه و برزیل*2.
(هر ۷/۵۰۰ km یا ۶ ماه*3)
- افزودنی به سوخت اضافه کنید*8.
(هر ۱۵/۰۰۰ km یا ۱۲ ماه - مخصوص اروپا).
- (هر ۵/۰۰۰ km یا ۶ ماه - به جز اروپا).

۱

۲

۳

۴

۵

۶

۷

۸

۹

ادامه برنامه تعمیر و نگهداری عادی

Km ۴۵/۰۰۰ یا ۳۶ ماه

- کمپرسور /خنک کننده ایرکاندیشن (کولر) را بازرسی نمایید. (در صورت مجهز بودن)
- وضعیت باتری را بازرسی نمایید.
- لوله‌ها، شلنگ‌ها و اتصالات ترمز را بازرسی نمایید.
- روغن ترمز را بازرسی نمایید.
- ترمزهای دیسکی و لنت‌ها را بازرسی نمایید.
- سیستم‌های اگزوز را بازرسی نمایید.
- سیبک‌های سیستم تعلیق جلو را بازرسی نمایید.
- ترمز دستی را بازرسی نمایید.
- دنده شانه‌ای جعبه فرمان، اتصالات و گردگیرها را بازرسی نمایید.
- لاستیک (فشار باد و سایش آج) را بازرسی نمایید.
- فیلتر (تمیزکننده) هوا را تعویض نمایید.
- فیلتر سیستم کنترل کیفیت هوا را تعویض نمایید (در صورت مجهز بودن).
- روغن موتور و فیلتر موتور را تعویض نمایید - به جز خاورمیانه و برزیل*2.

- روغن موتور و فیلتر روغن موتور را تعویض نمایید - مخصوص خاورمیانه و برزیل*2.
(هر ۷/۵۰۰ km یا ۶ ماه*3)
- افزودنی به سوخت اضافه کنید*8.
(هر ۱۵/۰۰۰ km یا ۱۲ ماه - مخصوص اروپا).
- (هر ۵/۰۰۰ km یا ۶ ماه - به جز اروپا).

۱

۲

۳

۴

۵

۶

۷

۸

۹

Km ۶۰/۰۰۰ یا ۴۸ ماه

- فیلتر (تمیزکننده) هوا را بازرسی نمایید - به جز چین، هند، خاورمیانه.
- کمپرسور / خنک کننده ایرکاندیشن (کولر) را بازرسی نمایید. (در صورت مجبزه بودن)
- وضعیت باتری را بازرسی نمایید.
- لوله‌ها، شلنگ‌ها و اتصالات ترمز را بازرسی نمایید.
- روغن ترمز را بازرسی نمایید (به جز اروپا).
- روغن موتور را تعویض نمایید (مخصوص اروپا).
- ترمزهای دیسکی و لنت‌ها را بازرسی نمایید.
- تسمه پروانه را بازرسی نمایید*1.
- پلوس‌ها و گردگیرها را بازرسی نمایید.
- سیستم آگزوز را بازرسی نمایید.
- سیبک‌های سیستم تعلیق جلو را بازرسی نمایید.
- لوله‌ها، شلنگ‌ها و اتصالات سوخت را بازرسی نمایید.
- ترمز دستی را بازرسی نمایید.
- دنده شانه‌ای جعبه فرمان، اتصالات و گردگیرها را بازرسی نمایید.
- لاستیک (فشار باد و سایش آج) را بازرسی نمایید.
- روغن گیربکس اتوماتیک را بازرسی نمایید. (در صورت مجبزه بودن)
- روغن گیربکس معمولی را بازرسی نمایید. (در صورت مجبزه بودن)
- شلنگ‌های بخار و درپوش باک سوخت را بازرسی نمایید.

- فیلتر (تمیزکننده) هوا را تعویض نمایید - مخصوص چین، هند و خاورمیانه.
- فیلتر سیستم کنترل کیفیت هوا را تعویض نمایید (در صورت مجبزه بودن).
- روغن موتور و فیلتر روغن موتور را تعویض نمایید - به جز خاورمیانه و برزیل*2.
- شمع‌ها را تعویض نمایید.
- روغن موتور و فیلتر روغن موتور را تعویض نمایید مخصوص خاورمیانه و برزیل*2.
(هر ۷/۵۰۰ km یا ۶ ماه*3)
- فیلتر سوخت را تعویض نمایید*6.
- سیستم خنک‌کننده را بازرسی نمایید.
(در ابتدا هر ۶۰/۰۰۰ km یا ۴۸ ماه، پس از آن هر ۳۰/۰۰۰ km یا ۲۴ ماه)
- افزودنی به سوخت اضافه کنید*8.
(هر ۱۵/۰۰۰ km یا ۱۲ ماه - مخصوص اروپا، هر ۵/۰۰۰ km یا ۶ ماه - به جز اروپا).

ادامه برنامه تعمیر و نگهداری عادی

Km ۷۵/۰۰۰ یا ۶۰ ماه

- فیلتر (تمیزکننده) هوا را بازرسی نمایید - به جز چین، هند، خاورمیانه.
- کمپرسور / خنک کننده ایرکاندیشن (کولر) را بازرسی نمایید. (در صورت مجهز بودن)
- وضعیت باتری را بازرسی نمایید.
- لوله‌ها، شلنگ‌ها و اتصالات ترمز را بازرسی نمایید.
- روغن ترمز را بازرسی نمایید.
- ترمزهای دیسکی و لنت‌ها را بازرسی نمایید.
- سیستم اگزوز را بازرسی نمایید.
- سیبک‌های سیستم تعلیق جلو را بازرسی نمایید.
- ترمز دستی را بازرسی نمایید.
- دنده شانه‌ای جعبه (فرمان)، اتصالات و گردگیرها را بازرسی نمایید.
- لاستیک (فشار باد و سایش آج) را بازرسی نمایید.
- فیلتر (تمیزکننده) هوا را تعویض نمایید - مخصوص چین، هند و خاورمیانه.
- فیلتر سیستم کنترل کیفیت هوا را تعویض نمایید (در صورت مجهز بودن).
- روغن موتور و فیلتر روغن موتور را تعویض نمایید - به جز خاورمیانه و برزیل*2.

- روغن موتور و فیلتر روغن موتور را تعویض نمایید - مخصوص خاورمیانه و برزیل*2.
(هر ۷/۵۰۰ km یا ۶ ماه*3)
- افزودنی به سوخت اضافه کنید*8.
(هر ۱۵/۰۰۰ km یا ۱۲ ماه - مخصوص اروپا، هر ۵/۰۰۰ km یا ۶ ماه - به جز اروپا).

۱

۲

۳

۴

۵

۶

۷

۸

۹

۱

۲

۳

۴

۵

۶

۷

۸

۹

- فیلتر (تمیزکننده) هوا را تعویض نمایید.
- فیلتر سیستم کنترل کیفیت هوا را تعویض نمایید (در صورت مجهز بودن).
- روغن موتور و فیلتر روغن موتور را تعویض نمایید - به جز خاورمیانه و برزیل *2.
- روغن و فیلتر روغن موتور را تعویض نمایید - مخصوص خاورمیانه و برزیل *2.
(هر ۷/۵۰۰ km یا ۶ ماه *3)
- سیستم خنک‌کننده را بازرسی نمایید.
(در ابتدا هر ۶۰/۰۰۰ km یا ۴۸ ماه، پس از آن هر ۳۰/۰۰۰ km یا ۲۴ ماه)
- خلاصی سوپاپ را بازرسی نمایید *5.
(هر ۹۵/۰۰۰ km یا ۴۸ ماه *4)
- افزودنی به سوخت اضافه کنید *8.
(هر ۱۵/۰۰۰ km یا ۱۲ ماه - مخصوص اروپا، هر ۵/۰۰۰ km یا ۶ ماه - به جز اروپا).

Km ۹۰/۰۰۰ یا ۷۲ ماه

- کمپرسور / خنک‌کننده ایرکندیشن (کولر) را بازرسی نمایید. (در صورت مجهز بودن)
- وضعیت باتری را بازرسی نمایید.
- لوله‌ها، شلنگ‌ها و اتصالات ترمز را بازرسی نمایید.
- روغن ترمز را بازرسی نمایید (به جز اروپا).
- روغن ترمز را تعویض نمایید (مخصوص اروپا).
- ترمزهای دیسکی ولنت‌ها را بازرسی نمایید.
- تسمه پروانه را بازرسی نمایید *1.
- پلوس‌ها و گردگیرها را بازرسی نمایید.
- سیستم آگزوز را بازرسی نمایید.
- سیبک‌های سیستم تعلیق جلو را بازرسی نمایید.
- فیلتر سوخت را بازرسی نمایید *8.
- ترمز دستی را بازرسی نمایید.
- دنده شانه‌ای جعبه فرمان، اتصالات و گردگیرها را بازرسی نمایید.
- لاستیک (فشار باد و ساییش آج) را بازرسی نمایید.

ادامه برنامه تعمیر و نگهداری عادی

Km ۱۰۵/۰۰۰ یا ۸۴ ماه

- فیلتر (تمیزکننده) هوا را بازرسی نمایید - به جز چین، هند، خاورمیانه.
- کمپرسور / خنک کننده ایرکندیشن (کولر) را بازرسی نمایید. (در صورت مجهز بودن)
- وضعیت باتری را بازرسی نمایید.
- لوله‌ها، شلنگ‌ها و اتصالات ترمز را بازرسی نمایید.
- روغن ترمز را بازرسی نمایید.
- ترمزهای دیسکی و لنت‌ها را بازرسی نمایید.
- سیستم اگزوز را بازرسی نمایید.
- سیبک‌های سیستم تعلیق جلو را بازرسی نمایید.
- ترمز دستی را بازرسی نمایید.
- دنده شانه‌ای جعبه فرمان، اتصالات و گردگیرها را بازرسی نمایید.
- لاستیک (فشار باد و سایش آج) را بازرسی نمایید.
- فیلتر (تمیزکننده) هوا را تعویض نمایید - مخصوص چین، هند و خاورمیانه.
- فیلتر سیستم کنترل کیفیت هوا را تعویض نمایید (در صورت مجهز بودن).

- روغن موتور و فیلتر روغن موتور را تعویض نمایید - به جز خاورمیانه و برزیل*2.
- روغن و فیلتر روغن موتور را تعویض نمایید - مخصوص خاورمیانه و برزیل*2.
(هر ۷/۵۰۰ km یا ۶ ماه*3)
- افزودنی به سوخت اضافه کنید*8.
(هر ۱۵/۰۰۰ km یا ۱۲ ماه - مخصوص اروپا، هر ۵/۰۰۰ km یا ۶ ماه - به جز اروپا).

۱

۲

۳

۴

۵

۶

۷

۸

۹

Km ۱۲۰/۰۰۰ یا ۹۶ ماه

- فیلتر (تمیزکننده) هوا را بازرسی نمایید - به جز چین، هند، خاورمیانه.
- کمپرسور / خنک کننده ایرکندیشن (کولر) را بازرسی نمایید. (در صورت مجبزه بودن)
- وضعیت باتری را بازرسی نمایید.
- لوله‌ها، شلنگ‌ها و اتصالات ترمز را بازرسی نمایید.
- روغن ترمز را بازرسی نمایید (به جز اروپا).
- روغن ترمز را تعویض نمایید (مخصوص اروپا).
- ترمزهای دیسکی و لنت‌ها را بازرسی نمایید.
- تسمه پروانه را بازرسی نمایید*1.
- سیستم آگزوز را بازرسی نمایید.
- سیبک‌های سیستم تعلیق جلو را بازرسی نمایید.
- لوله‌ها، شلنگ‌ها و اتصالات سوخت را بازرسی نمایید.
- ترمز دستی را بازرسی نمایید.
- دنده شانه‌ای جعبه فرمان، اتصالات و گردگیرها را بازرسی نمایید.
- لاستیک (فشار باد و سایش آج) را بازرسی نمایید.
- روغن گیربکس اتوماتیک را بازرسی نمایید. (در صورت مجبزه بودن)
- روغن گیربکس معمولی را بازرسی نمایید. (در صورت مجبزه بودن)
- شنگ‌های بخار و درپوش باک سوخت را بازرسی نمایید.

- فیلتر (تمیزکننده) هوا را تعویض نمایید - مخصوص چین، هند و خاورمیانه.
- فیلتر سیستم کنترل کیفیت هوا را تعویض نمایید (در صورت مجبزه بودن).
- روغن موتور و فیلتر روغن موتور را تعویض نمایید - به جز خاورمیانه و برزیل*2.
- روغن موتور و فیلتر روغن موتور را تعویض نمایید - مخصوص خاورمیانه و برزیل*2.
(هر ۷/۵۰۰ km یا ۶ ماه 3*)
- فیلتر سوخت را تعویض نمایید*6.
- شمع‌ها را تعویض نمایید.
- مایع خنک‌کننده را بازرسی نمایید*7.
- (در ابتدا هر ۲۱۰/۰۰۰ km یا ۱۲۰ ماه، پس از آن هر ۳۰/۰۰۰ km یا ۲۴ ماه)*4
- سیستم خنک‌کننده را بازرسی نمایید.
- (در ابتدا هر ۶۰/۰۰۰ km یا ۴۸ ماه، پس از آن هر ۳۰/۰۰۰ km یا ۲۴ ماه)
- افزودنی به سوخت اضافه کنید*8.
- (هر ۱۵/۰۰۰ km یا ۱۲ ماه - مخصوص اروپا، هر ۵/۰۰۰ km یا ۶ ماه - به جز اروپا).

برنامه تعمیر و نگهداری عالی (سیستم سوخت LPG)

۱۵/۰۰۰ Km یا ۱۲ ماه
<p><input type="checkbox"/> نشستی سیستم سوخت LPG را بازرسی نمایید (استشمام بوی گاز را کنترل نمایید).</p> <p>۱) بدنه رگلاتور و اتصالات ورودی / خروجی.</p> <p>۲) بدنه انژکتور و اتصالات ورودی / خروجی.</p> <p>۳) اتصال شلنگ سوخت در محفظه موتور.</p> <p>۴) لوله تغذیه سوخت و لوله برگشتی.</p> <p>۵) بدنه رگلاتور و اتصالات تغذیه / برگشتی.</p> <p>۶) بدنه والو چند منظوره و اتصالات تغذیه / برگشتی.</p> <p>۷) ورودی تغذیه LPG.</p> <p>۸) بدنه والو اضطراری و اتصالات ورودی / خروجی.</p> <p>۹) مجموعه محدب.</p> <p>۱۰) گیج سوخت.</p> <p>۱۱) بدنه سوپاپ سوختگیری و اتصالات.</p>
<p><input type="checkbox"/> نشستی، صدمه دیدن لوله و شلنگ سوخت LPG را بازرسی نمایید.</p> <p><input type="checkbox"/> بدنه رگلاتور را بازرسی نمایید.</p> <p><input type="checkbox"/> سوپاپ سلنویید قطع سوخت در بدنه رگلاتور را بازرسی نمایید.</p> <p><input type="checkbox"/> انژکتور را بازرسی نمایید.</p> <p><input type="checkbox"/> پمپ سوخت LPG و محرک پمپ را بازرسی نمایید.</p> <p><input type="checkbox"/> فیلتر سوخت LPG را بازرسی نمایید.</p> <p><input type="checkbox"/> عملکرد سلنویید LPG را بازرسی نمایید.</p> <p><input type="checkbox"/> فیلتر ورودی بر روی دهانه دریچه ورود سوخت را بازرسی نمایید.</p>

هر روز
<p><input type="checkbox"/> سیستم سوخت LPG را بازرسی نمایید (استشمام بوی گاز را کنترل نمایید).</p> <p>۱) بدنه رگلاتور و اتصالات ورودی / خروجی.</p> <p>۲) بدنه انژکتور و اتصالات ورودی / خروجی.</p> <p>۳) اتصال شلنگ سوخت در محفظه موتور.</p> <p>۴) لوله تغذیه سوخت و لوله برگشتی.</p> <p>۵) بدنه رگلاتور و اتصالات تغذیه / برگشتی.</p> <p>۶) بدنه سوپاپ چند منظوره و اتصالات تغذیه / برگشتی.</p> <p>۷) ورودی تغذیه LPG.</p> <p>۸) بدنه سوپاپ اضطراری و اتصالات ورودی / خروجی.</p> <p>۹) مجموعه محدب.</p> <p>۱۰) گیج سوخت.</p> <p>۱۱) بدنه والو سوختگیری و اتصالات.</p>



تعمیر و نگهداری برای استفاده از موتور در شرایط سخت رانندگی

سرویس های زیر در خودروهایی که اغلب در شرایط سخت رانندگی مورد استفاده قرار می گیرند باید در دفعات بیشتری انجام شوند. برای اطلاع از فواصل مناسب انجام امور تعمیر و نگهداری به جدول زیر رجوع کنید.

R: تعویض کنید. I: بازرسی و در صورت لزوم، تنظیم، تصحیح، تمیز یا تعویض نمایید.

شرح موارد تعمیر و نگهداری	عمل تعمیر و نگهداری	فواصل امور سرویس و تعمیر و نگهداری	شرایط رانندگی
روغن موتور و فیلتر روغن موتور	برجز خاورمیانه، برزیل	هر ۷/۵۰۰ کیلومتر یا ۶ ماه	A, B, C, D, E, F, G, H, I, J
	برای خاورمیانه، برزیل	هر ۵/۰۰۰ کیلومتر یا ۶ ماه	
فیلتر (تمیزکننده) هوا		بسته به شرایط در دفعات بیشتری تعویض کنید.	C, E
شمع ها		بسته به شرایط در دفعات بیشتری تعویض کنید.	A, B, H, I, K
روغن گیربکس معمولی (در صورت مجهز بودن)		هر ۱۲۰/۰۰۰ کیلومتر	C, D, E, F, G, H, I, J
روغن گیربکس اتوماتیک (در صورت مجهز بودن)		هر ۹۰/۰۰۰ کیلومتر	A, C, D, E, F, G, H, I, J
دنده شانه ای (جعبه) فرمان، اتصالات و گردگیرها		بسته به شرایط در دفعات بیشتری بازرسی کنید.	C, D, E, F, G
سیبک های سیستم تعلیق جلو		بسته به شرایط در دفعات بیشتری بازرسی کنید.	C, D, E, F, G

:

شرح موارد تعمیر و نگهداری	عمل تعمیر و نگهداری	فواصل امور سرویس و تعمیر و نگهداری	شرایط رانندگی
ترمزهای دیسکی و لنت ها ، کالیپرها و روتورها	I	بسته به شرایط در دفعات بیشتری بازرسی کنید.	C, D, E, G, H
ترمز دستی	I	بسته به شرایط در دفعات بیشتری بازرسی کنید.	C, D, G, H
پلوس ها و گردگیرها	I	بسته به شرایط در دفعات بیشتری بازرسی کنید.	B, C, D, E, F, G, H, I, J
فیلتر سیستم کنترل کیفیت هوا (در صورت مجهز بودن)	R	سته به شرایط در دفعات بیشتری بازرسی کنید.	C, E

- ۱
- ۲
- ۳
- ۴
- ۵
- ۶
- ۷
- ۸
- I

شرایط سخت رانندگی

A: رانندگی مکرر در فواصل کوتاه

B: درجا کارکردن زیاد موتور

C: رانندگی در جاده های پر گرد و خاک، ناهموار

D: رانندگی در مناطقی که از نمک یا دیگر موارد خورنده استفاده می کنند.

E: رانندگی در مناطق شن زار

F: هنگامی که بیش از ۵۰٪ رانندگی در ترافیک سنگین شهری در هوای بسیار گرم بالاتر

از دمای ۳۳°C انجام می شود.

G: رانندگی در مناطق کوهستانی

H: یدک کشیدن تریلر

I: رانندگی بعنوان خودرو گشت، تاکسی، خودرو تجاری یا بکسل کننده

J: رانندگی با سرعت بیش از ۱۷۰ کیلومتر بر ساعت

K: رانندگی به صورت توقف ها و استارت های مکرر

L: رانندگی در هوای بسیار سرد

شرح موارد جدول تعمیر و نگهداری

روغن موتور و فیلتر

روغن و فیلتر روغن موتور باید در فواصل مشخص شده در برنامه سرویس و نگهداری تعویض شوند. اگر خودرو در شرایط سخت رانندگی مورد استفاده قرار می‌گیرد، تعویض روغن و فیلتر باید در دفعات بیشتری انجام گیرد.

تسمه‌های موتور

همه تسمه‌های موتور را از نظر وجود بریدگی، ترک، فرسودگی بیش از حد یا چرب بودن زیاد، بازرسی کرده و در صورت لزوم آنها را تعویض کنید. تسمه‌ها باید بطور مرتب از نظر میزان سفتی مناسب مورد بازرسی قرار گرفته و در صورت لزوم سفتی آنها تنظیم شود.

فیلتر سوخت

فیلتر سوخت مسدود شده، سرعت خودرو را محدود نموده و به سیستم گازهای آلاینده خروجی آگروز صدمه زده و منجر به مشکلات چند گانه همانند استارت با مشکل می‌گردد. در صورتی که مواد خارجی زیادی در مخزن سوخت جمع شده باشد، باید فیلتر را در دفعات بیشتری تعویض نمایید.

پس از نصب فیلتر جدید، چند دقیقه موتور را روشن نموده، عدم وجود نشتی در اتصالات را کنترل نمایید. فیلتر سوخت باید توسط عاملیت مجاز **کیا** تعویض شود.

لوله‌های سوخت رسانی، شلنگ‌های سوخت

رسانی و اتصالات آنها

لوله‌های سوخت رسانی، شلنگ‌های سوخت رسانی و اتصالات آنها را از نظر نشتی، آسیب دیدگی بازدید و کنترل کنید. قطعات آسیب دیده و دارای نشتی باید فوراً توسط عاملیت مجاز **کیا** فوراً تعویض گردد.

شلنگ بخار و درپوش باک سوخت

شلنگ بخار و درپوش باک سوخت باید در فواصل مشخص شده در برنامه تعمیر و نگهداری مورد بازرسی قرار گیرد. از تعویض صحیح شلنگ بخار سوخت و درپوش باک، اطمینان حاصل کنید.

فیلتر (تمیز کننده) هوا

حین تعویض فیلتر، از فیلتر اصلی **کیا** استفاده نمایید.

شمع‌ها

در هنگام نصب شمع‌های نو، از محدوده صحیح حرارتی شمعها اطمینان حاصل کنید.

خلاصی سوپاپ

صدای بیش از اندازه سوپاپ‌ها و / یا لرزش موتور را بازرسی (کنترل) کرده و در صورت نیاز خلاصی سوپاپ‌ها را تنظیم کنید. اینکار باید توسط عاملیت مجاز کیا انجام گیرد.

سیستم خنک‌کننده

اجزاء سیستم خنک‌کننده موتور مانند رادیاتور، مخزن مایع خنک‌کننده موتور، شلنگ‌ها و اتصالات آنها را از نظر نشتی و آسیب دیدگی بازدید کنید. قطعات آسیب دیده را تعویض نمایید.

مایع خنک‌کننده موتور

مایع خنک‌کننده موتور بایستی در فواصل زمانی مشخص شده در برنامه تعمیر و نگهداری تعویض شود.

روغن گیربکس معمولی

(گیربکس غیر اتوماتیک ، در صورت مجوز بودن)
روغن گیربکس معمولی (غیر اتوماتیک) را طبق برنامه تعمیر و نگهداری مورد بازرسی قرار دهید.

روغن گیربکس اتوماتیک (در صورت مجوز بودن)

پس از اینکه موتور و گیربکس به دمای معمول کاری رسیدند، سطح روغن بر روی گیج (میله اندازه‌گیری) باید در محدوده "HOT" قرار گیرد. سطح روغن گیربکس اتوماتیک را با موتور روشن و در دنده خلاص درحالیکه ترمز دستی به طور مناسب کشیده شده است، کنترل کنید.

۱

۲

۳

۴

۵

۶

۷

۸

۹

شلنگ‌ها و لوله‌های ترمز

با چشم نحوه مناسب سوار بودن یا نصب، پوسته شدن، ترک، خرابی و فرسودگی بیش از حد و هرنوع نشستی در لوله‌ها و شلنگ‌های ترمز را بازدید نمایید. قطعات فرسوده یا خراب را بلافاصله تعویض کنید.

روغن ترمز

سطح روغن ترمز را در مخزن روغن ترمز بازدید نمائید. سطح روغن بایستی بین علامت‌های "MIN" و "MAX" که روی دیواره جانبی مخزن قرار دارند باشد. فقط از روغن ترمز مورد تأیید DOT3 یا DOT 4 استفاده نمائید.

ترمز دستی

سیستم ترمز دستی شامل اهرم ترمز دستی و کابل‌های آن را مورد بازرسی قرار دهید.

ترمزهای کاسه‌ای عقب و لنت ترمزها

(در صورت مجهز بودن)

ترمزهای کاسه‌ای عقب و لنت‌های ترمز آنها را از نظر بریدگی، سوختگی، نشستی روغن، پارگی و فرسودگی بیش از حد کنترل و بازرسی کنید.

لنت‌های ترمز دیسکی، کالیپرها و دیسک‌های

چرخ

لنت ترمزها را از نظر فرسودگی بیش از حد، دیسک‌های چرخ را از نظر تاب و فرسایش و کالیپرها را از نظر نداشتن نشستی بازدید و کنترل کنید.

پیچ‌های نصب (سوار کردن) سیستم تعلیق

اتصالات سیستم تعلیق را از نظر شل بودن یا آسیب‌دیدگی بازدید و کنترل کنید. مطابق گشتاور مشخص شده آنها را دوباره سفت کنید.

جعبه فرمان ، اتصالات و گردگیرها / سیبک

بازویی پایین

درحالی‌که خودرو متوقف و موتور خاموش است، میزان خلاصی (لقی) فرمان را بازدید و کنترل کنید. اتصالات را از نظر نبود خمیدگی و آسیب‌دیدگی کنترل کنید. گردگیرها و سیبک‌ها را در نظر فرسودگی بیش از حد، ترک یا آسیب‌دیدگی بازرسی و قطعات آسیب‌دیده را تعویض نمایید.

پلوس‌ها و گردگیرها

پلوس‌ها، گردگیرها و بست‌های آنها را از نظر ترک، فرسودگی بیش از حد یا آسیب‌دیدگی بازدید و کنترل کنید. قطعات آسیب‌دیده را تعویض و در صورت لزوم با گریس پر کنید.

گاز خنک‌کننده سیستم ایرکاندیشن (کولر)

(در صورت مجهز بودن)

لوله‌ها و اتصالات سیستم ایرکاندیشن را از نظر نشستی و آسیب‌دیدگی کنترل کنید.

روغن موتور

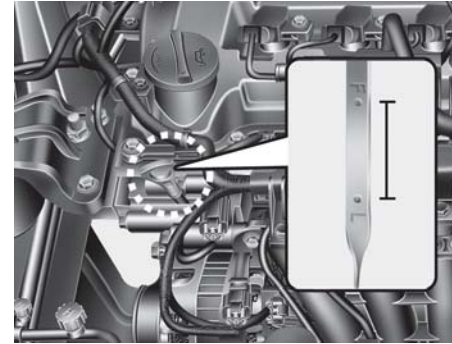

- ۱
- ۲
- ۳
- ۴
- ۵
- ۶
- ۷
- ۸
- I

بازدید ارتفاع سطح روغن موتور

۱. از قرارداشتن خودرو بر روی سطحی صاف و تراز اطمینان حاصل کنید.
۲. پس از روشن کردن موتور، اجازه دهید دمای موتور تا حد دمای معمول کاری افزایش یابد.
۳. موتور را خاموش کرده، چند دقیقه (حداقل ۵ دقیقه) برای بازگشت روغن به کارتر صبر کنید.
۴. میله (گیج) نمایشگر ارتفاع سطح روغن را بیرون کشیده، با پاک کردن تمیز نموده، دوباره آن را تا آخر جا بزنید.

⚠️ **اخطار - شلنگ‌های رادیاتور**
 در هنگام بازدید ارتفاع سطح روغن موتور بسیار مراقب لمس نکردن شلنگ رادیاتور باشید، چون ممکن است به اندازه‌ای گرم باشد که باعث سوختگی شما شود.

۵. دوباره میله (گیج) نمایشگر را بیرون کشیده، ارتفاع سطح روغن را بازدید و کنترل کنید. سطح روغن باید در بین نشانه‌های (پر) F و (خالی) L قرار داشته باشد.

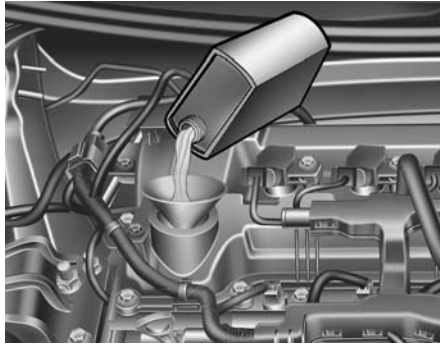

اگر سطح روغن در نزدیکی نشانه L (خالی) یا در سطح آن قرار داشت، برای بالا آوردن آن تا سطح نشانه F (پر)، به مقدار کافی روغن اضافه کنید. بیش از اندازه پر نکنید. برای کمک به جلوگیری از پاشیده شدن روغن به اجزاء موتور، از قیف استفاده کنید. فقط از روغن موتور مشخص شده استفاده کنید. (به "روانکار [روغن، گریس] های توصیه شده و ظرفیت‌ها" در بخش ۸ رجوع کنید).

⚠️ هشدار

- از پر کردن بیش از حد روغن موتور خودداری نمایید، چرا که موتور صدمه می‌بیند.
- حین تعویض یا پر کردن مخزن، روغن موتور را به اطراف نریزید. در صورت ریختن روغن موتور داخل محفظه موتور، بلافاصله آن را تمیز نمایید.

۱

۲

۳

۴

۵

۶

۷

۸

I

تعویض روغن موتور و فیلتر روغن

با مراجعه به عاملیت مجاز کیا روغن و فیلتر روغن موتور را بر اساس برنامه تعمیر و نگهداری ارائه شده در ابتدای این بخش، تعویض کنید.

⚠️ **اخطار**

تماس طولانی مدت روغن موتور سوخته با پوست می تواند باعث سوزش یا سرطان پوست شود. روغن سوخته موتور حاوی مواد شیمیایی است که در آزمایشگاه باعث ابتلاء حیوانات به سرطان شده است. همیشه برای محافظت از پوست پس از اتمام کار با روغن سوخته، هرچه زودتر دستها را کاملاً با صابون و آب گرم بشویید.

مایع فنک کننده موتور

سیستم تحت فشار خنک کننده موتور، از یک مخزن پر شده با مایع خنک کننده سالیانه بهره می برد. این مخزن در کارخانه پر شده است. حداقل سالی یکبار کیفیت ضدیخ و ارتفاع سطح مایع خنک کننده را در ابتدای زمستان و قبل از شروع هر سفر به نقاط دارای آب و هوای سردتر مورد بررسی و کنترل قرار دهید.

۱

۲

۳

۴

۵

۶

۷

۸

۹

بازدید و کنترل سطح مایع خنک کننده موتور

⚠️ اخطار



بازکردن درب رادیاتور

- هرگز در هنگام کار کردن یا داغ بودن موتور، اقدام به بازکردن درب رادیاتور نکنید. انجام چنین عملی ممکن است به آسیب دیدن سیستم خنک کننده موتور منجر شده، باعث آسیب های جسمی جدی در نتیجه فوران مایع خنک کننده داغ یا بخار شود.
 - موتور را خاموش کنید و تا سرد شدن موتور صبر کنید. حتی در این زمان نیز حداکثر احتیاط را در هنگام باز کردن درب رادیاتور رعایت کنید. حوله ای کلفت را به دور درب رادیاتور پیچانده و آن را به آرامی در جهت عکس حرکت عقربه های ساعت تا اولین نقطه توقف بچرخانید.
- در حین آزاد شدن فشار داخل سیستم خنک کننده، خود را عقب بکشید. پس از حصول اطمینان از آزاد شدن کامل فشار سیستم خنک کننده، با استفاده از حوله ای کلفت درب رادیاتور را به پایین فشار داده و به چرخاندن در جهت عکس حرکت عقربه های ساعت تا باز شدن و پیاده کردن آن ادامه دهید.

- حتی در زمان خاموش بودن موتور، اگر موتور و رادیاتور داغ هستند، درب رادیاتور یا پیچ تخلیه آب را باز نکنید. مایع داغ خنک کننده و بخار تحت فشار هنوز هم ممکن است به بیرون پاشیده شده باعث آسیب های جسمی جدی شوند.

⚠️ اخطار



موتور الکتریکی فن خنک کننده، توسط دمای مایع خنک کننده، فشار گاز خنک کننده و سرعت خودرو کنترل می شود.

گاهی اوقات ممکن است حتی حین خاموش بودن موتور نیز کار کند. حین کار کردن در نزدیکی تیغه های فن خنک کننده به شدت مراقب باشید تا صدمه نبینید. با کاهش دمای مایع خنک کننده، موتور الکتریکی به طور اتوماتیک خاموش می شود. این حالت کاملاً عادی است.

برای اطلاع از درصد مخلوط به جدول زیر رجوع کنید.

درصد مخلوط (حجمی)		درجه حرارت محیط °C/°F
آب	ضد یخ	
۶۵	۳۵	-۱۵°C (۵°F)
۶۰	۴۰	-۲۵°C (-۱۳°F)
۵۰	۵۰	-۳۵°C (-۳۱°F)
۴۰	۶۰	-۴۵°C (-۴۹°F)

- مایع خنک کننده موتور توصیه شده فقط از آب خالص (بدون املاح) یا آب مقطر برای مخلوط مایع خنک کننده استفاده کنید و هرگز آب دارای املاح را به مایع خنک کننده پر شده در کارخانه اضافه نکنید. ترکیب نامناسب آب و مایع خنک کننده می تواند به نقص شدید یا صدمه دیدن موتور منجر شود.
- موتور خودرو دارای قطعات آلومینیومی بوده و برای جلوگیری از زنگ و یخ زدن باید توسط مایع خنک کننده دارای پایه اتیلن گلیکول محافظت شود.
- از مایعات خنک کننده حاوی الکل و متانول استفاده نکرده و آنها را با مایع خنک کننده مشخص شده مخلوط نکنید.
- از محلول های حاوی بیش از ۶۰٪ یا کمتر از ۳۵٪ ضد یخ که می توانند کارایی محلول را کاهش دهند استفاده نکنید.

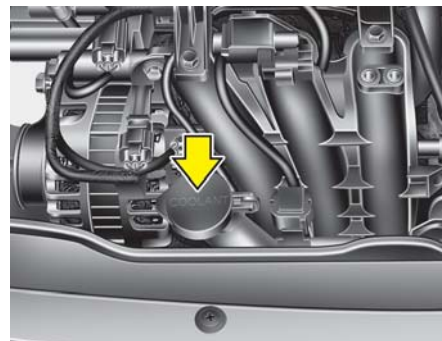

وضعیت کلیه شلنگ ها و اتصالات سیستم خنک کننده موتور و شلنگ ها و اتصالات بخاری را بازرسی و کنترل کنید. شلنگ های باد کرده و فرسوده را تعویض کنید. در هنگام سرد بودن موتور باید با اضافه کردن مایع خنک کننده، سطح آن را تا قرار گرفتن در بین نشانه های (حداکثر) F و (حداقل) L روی دیواره جانبی مخزن مایع خنک کننده بالا آورد. اگر سطح مایع خنک کننده پایین است، برای حفاظت از سیستم در برابر یخ زدن و خوردگی فلز، مایع خنک کننده مشخص شده کافی را به مخزن اضافه کنید. سطح مایع را تا حد نشانه (حداکثر) F بالا آورید ولی بیش از اندازه پر نکنید. اگر نیاز به اضافه کردن بصورت مکرر اتفاق می افتد، برای بازرسی سیستم خنک کننده موتور به عاملیت مجاز کیا مراجعه کنید.

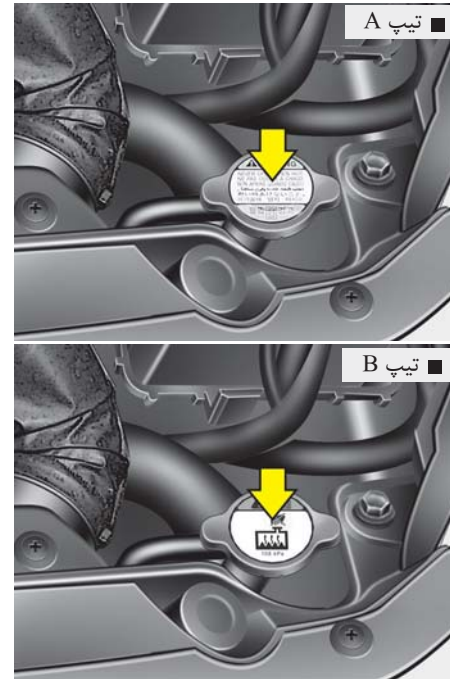

- ۱
- ۲
- ۳
- ۴
- ۵
- ۶
- ۷
- ۸
- ۹

⚠️ **اخطار**

درب رادیاتور

در هنگام داغ بودن موتور و رادیاتور، درب رادیاتور را باز نکنید. مایع خنک کننده داغ و بخار سوزاننده ممکن است با فشار بیرون زده، باعث آسیب‌های جسمی جدی شود.

تعویض مایع خنک‌کننده موتور با مراجعه به عاملیت مجاز کیا، مایع خنک‌کننده موتور را بر اساس برنامه تعمیر و نگهداری ارائه شده در ابتدای این بخش، تعویض کنید.

⚠️ هشدار

برای جلوگیری از سر ریز کردن و پاشیده شدن مایع خنک‌کننده به قطعات موتور (نظیر دینام یا آلترناتور) ، قبل از ریختن مجدد مایع در رادیاتور، کپنه یا پارچه‌ای ضخیم را به دور گلوبی تغذیه رادیاتور بپیچید.

⚠️ **اخطار - مایع خنک‌کننده موتور**

- از مایع خنک‌کننده موتور (رادیاتور) یا ضدبخ برای شیشه‌شوی استفاده نکنید.
- مایع خنک‌کننده موتور در صورت پاشیده شدن به شیشه جلو، می‌تواند دید را به شدت کور کرده و ممکن است باعث از دست دادن کنترل خودرو و یا آسیب‌زدن به رنگ و تزئینات بدنه خودرو شود.

روغن ترمز

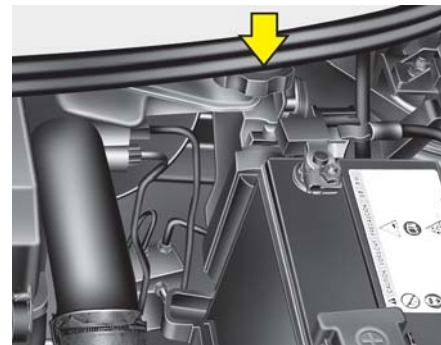

بازدید و کنترل ارتفاع سطح روغن ترمز
ارتفاع سطح روغن مخزن را بطور دوره‌ای بازدید و کنترل کنید. سطح روغن باید بین نشانه‌های حداکثر MAX و حداقل MIN علامت گذاری شده بر روی دیواره جانبی مخزن قرار داشته باشد.

قبل از پیاده کردن درپوش مخزن و اضافه کردن روغن ترمز، اطراف درپوش مخزن را کاملاً تمیز کنید تا از آلوده شدن روغن ترمز جلوگیری شود. اگر سطح روغن پایین است، تا رساندن روغن به سطح حداکثر MAX، به مخزن روغن اضافه کنید. با کار کردن خودرو به مرور زمان، سطح روغن پایین می‌رود. این وضعیت طبیعی بوده و ناشی از فرسایش لنت ترمزها است. اگر سطح روغن ترمز بیش از اندازه پایین است، با مراجعه به عاملیت کیا

سیستم ترمز را مورد بازدید و کنترل قرار دهید. فقط از روغن ترمز مشخص شده استفاده کنید. به "روانکار (روغن، گریس)‌های توصیه شده و ظرفیت‌ها" در بخش ۸ مراجعه کنید.

هرگز روغن های مختلف را با هم مخلوط نکنید.

⚠️ **اخطار - کم شدن روغن ترمز**

اگر نیاز به اضافه کردن روغن به سیستم ترمز زیاد اتفاق می‌افتد، خودرو باید توسط عاملیت مجاز کیا مورد بازرسی قرار گیرد.

⚠️ **اخطار - روغن ترمز**

در هنگام تعویض و اضافه کردن روغن ترمز این کار را با احتیاط انجام دهید. اجازه ندهید روغن ترمز با چشم‌ها تماس پیدا کند. اگر روغن ترمز با چشم‌ها تماس پیدا کرد، فوراً چشمها را با مقدار زیادی آب تازه شیر آب شستشو دهید. با مراجعه به پزشک، هرچه زودتر چشم‌های خود را مورد معاینه قرار دهید.

⚠️ **هشدار**

اجازه ندهید روغن ترمز با رنگ بدنه خودرو تماس پیدا کند، زیرا به رنگ صدمه می‌زند. روغن ترمزی که برای مدتی طولانی در معرض هوای بیرون قرار گرفته است، هرگز نباید مورد استفاده قرار گیرد، چون کیفیت آن دیگر قابل تایید نیست و باید آن را دور بریزید. روغن غیرصحیح را به اشتباه در مخزن روغن ترمز نریزید. بطور مثال اضافه کردن چند قطره از روغن‌های دارای پایه معدنی نظیر روغن موتور به سیستم ترمز می‌تواند قطعات سیستم ترمز را معیوب سازد.

روغن گیربکس اتوماتیک (در صورت مجهز بودن)

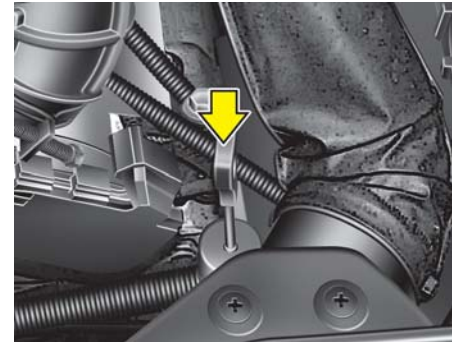

- ۱
- ۲
- ۳
- ۴
- ۵
- ۶
- ۷
- ۸
- ۹

بازدید و کنترل ارتفاع سطح روغن گیربکس اتوماتیک

ارتفاع سطح روغن گیربکس اتوماتیک باید به طور دوره‌ای بازدید شود.

خودرو را در سطحی صاف، پارک و ترمز دستی را درگیر نموده و سطح روغن گیربکس را با توجه به دستورالعمل زیر بازدید کنید :

۱. اهرم دسته دنده را در وضعیت خلاص N قرار داده و از قرار داشتن دور موتور در وضعیت دور آرام درجا اطمینان حاصل نمایید.

۲. پس از گرم شدن کافی گیربکس (دمای مایع 70°C تا 80°C ، یا به طور مثال ۱۰ دقیقه رانندگی عادی ، اهرم دسته دنده را به همه موقعیت‌ها حرکت داده و سپس در وضعیت خلاص N یا پارک P قرار دهید.

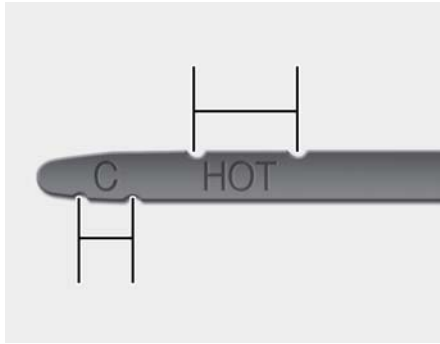

۳. از قرار داشتن سطح روغن در محدوده داغ "HOT" روی میله (گیج) نمایشگر ارتفاع اطمینان حاصل کنید. اگر سطح روغن پایین تر بود از طریق سوراخ تغذیه روغن توصیه شده را اضافه نمایید. اگر سطح روغن بالاتر بود از طریق سوراخ تخلیه، روغن اضافی را خالی نمایید.

۴. در صورت کنترل سطح روغن در دمای سرد (دمای مایع بین 20°C تا 30°C)، روغن را براساس محدوده سرد "COLD" اضافه کنید و سپس ارتفاع سطح روغن را براساس مرحله ۲ در بالا، مورد بازدید مجدد قرار دهید.

فقط از روغن مخصوص گیربکس اتوماتیک استفاده نمایید. (مبحث "روانکار(روغن ها و گریس)های توصیه شده و ظرفیت ها" در بخش ۸ را مطالعه نمایید.

تعویض روغن گیربکس اتوماتیک

روغن گیربکس اتوماتیک را در عاملیت مجاز کیا با توجه به جدول برنامه تعمیر و نگهداری در ابتدای این بخش تعویض نمایید.

⚠️ **اخطار - ترمز دستی**

برای جلوگیری از حرکت ناگهانی خودرو، ترمز دستی را کشیده و قبل از حرکت دسته دنده، پدال ترمز را فشار دهید.

***یادآوری**

محدوده سرد "COLD" میله (گیج) نشانگر، فقط برای اطلاع است و نباید برای تعیین سطح روغن گیربکس اتوماتیک، مورد استفاده قرار گیرد.

***یادآوری**

روغن گیربکس اتوماتیک تازه، قرمزرنگ است. رنگ قرمز اضافه شده به روغن گیربکس در کارخانه، تشخیص آن از روغن موتور یا ضد یخ را امکان پذیر می نماید. رنگ قرمز نشان دهنده کیفیت نبوده و دائمی نمی باشد. با افزایش مسافت رانندگی، رنگ روغن گیربکس اتوماتیک تیره تر می شود و در نهایت قهوه ای روشن به نظر می رسد. بنابراین روغن گیربکس اتوماتیک را بر اساس جدول برنامه تعمیر و نگهداری عادی در عاملیت مجاز کیا تعویض نمایید.

⚠️ **اخطار - روغن گیربکس اتوماتیک**

ارتفاع سطح روغن گیربکس اتوماتیک باید در درجه حرارت موتور دردمای معمولی کنترل شود. در این حالت، موتور، رادیاتور، شلنگ رادیاتور، سیستم آگزوز و غیره خیلی داغ می باشند. حین انجام کار، شدیداً احتیاط کنید تا دچار سوختگی نشوید.

⚠️ **هشدار**

- پایین بودن سطح روغن منجر به بیرون زدن دنده می شود. پر کردن بیش از اندازه روغن منجر به کف کردن، از دست دادن روغن و نقص گیربکس می گردد.
- استفاده از روغن توصیه نشده به درست عمل نکردن و خرابی گیربکس منجر می شود.

مایع شیشه شوی

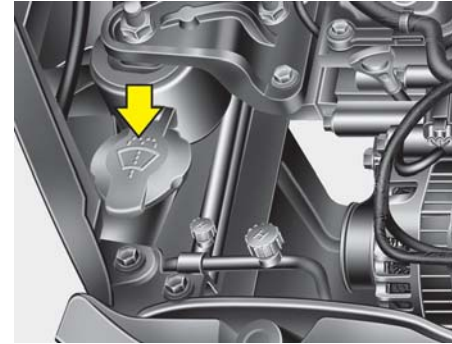

بازدید ارتفاع سطح مایع شیشه شوی
منبع مایع شیشه شوی شفاف است، به نحوی که با بازدید سریع چشمی می توانید ارتفاع سطح مایع را تشخیص دهید.
ارتفاع سطح مایع شیشه شوی را بازدید و کنترل کرده و در صورت نیاز به آن مایع اضافه کنید. اگر مایع شیشه شوی در دسترس نبود، می توانید از آب ساده استفاده کنید، هر چند برای جلوگیری از یخ زدن در آب و هواهای سرد، از مایع حلال شیشه شوی دارای خواص ضد یخ باید استفاده کنید.

۱
۲
۳
۴
۵
۶
۷
۸
۹

ترمز دستی

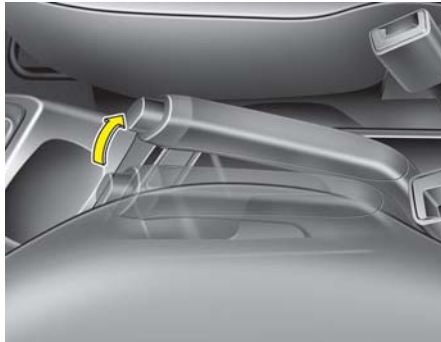

⚠️ **اخطار - مایع خنک کننده موتور**

- از مایع خنک کننده موتور (رادیاتور) یا مایع ضد یخ موتور در شیشه شوی استفاده نکنید.
- مایع خنک کننده موتور در صورت پاشیده شدن به شیشه جلو، می تواند دید را به شدت کور کرده و ممکن است باعث از دست دادن کنترل خودرو و یا آسیب زدن به رنگ و تزئینات بدنه خودرو شود.
- مواد موجود در مایع شیشه شوی حاوی مقداری الکل بوده و در شرایط بخصوصی این مایع قابل اشتعال است. اجازه ندهید جرقه یا شعله با مایع شیشه شوی یا منبع مایع شیشه شوی تماس پیدا کند. ممکن است خودرو آسیب دیده یا سرنشینان صدمه ببینند.
- مایع شیشه شوی سمی بوده و برای انسان و حیوان خطرناک است. آنرا ننوشیده و از تماس با آن خودداری کنید. اینکار صدمات جسمی جدی یا مرگ را می تواند به دنبال داشته باشد.

بازرسی و کنترل ترمز دستی
با شمارش تعداد تقه های شنیده شده در هنگام کشیدن ترمز دستی از حالت آزاد به حالت کاملاً درگیر، طول حرکت اهرم ترمز دستی را آزمایش و کنترل کنید. همچنین ترمز دستی باید خودرو را در شیب های نسبتاً تند به نحو مطمئن بی حرکت باقی نگه دارد. اگر طول حرکت اهرم بیشتر یا کمتر از مقدار مشخص شده بود، با مراجعه به عاملیت مجاز کیا، ترمز دستی را تنظیم کنید.

تعداد تقه ها : با اعمال نیروی ۲۰ کیلوگرم (۴۴ پوند، ۱۹۶ نیوتن) باید در حد ۶ تا ۸ تقه باشد.

فیلتر (تمیز کننده) هوا

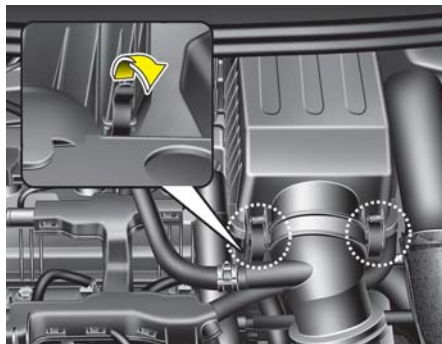
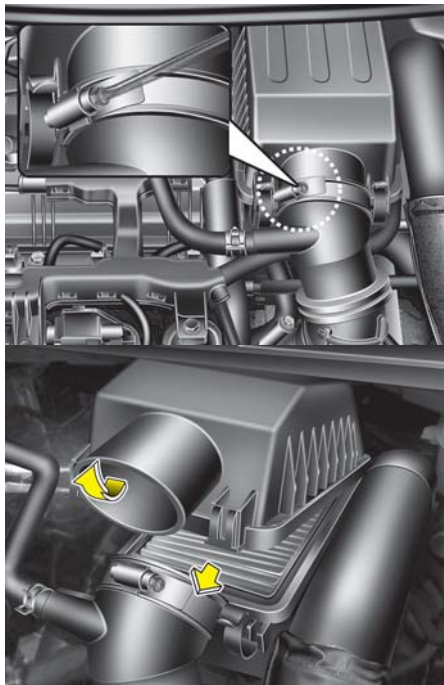

۱. گیره‌های اتصال درپوش (کاور) محفظه فیلتر هوا را شل کرده، درپوش را باز کنید.

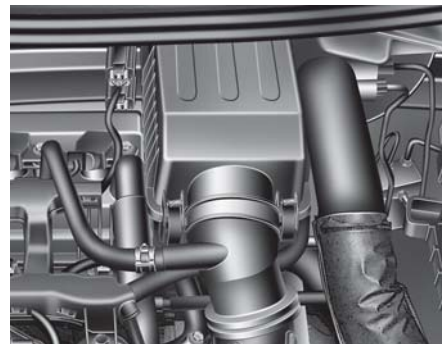

تعویض فیلتر هوا

درهنگام لزوم باید فیلتر را تعویض نمود نه این که آن را شست.
می‌توانید حین بازرسی مجموعه فیلتر هوا، فیلتر را نیز تمیز کنید.
با هوای پر فشار، فیلتر را تمیز نمایید.

۲. با استفاده از پیچ گوهی بست نگهدارنده مخزن فیلتر هوا را شل کنید.
۳. داخل تمیز کننده هوا را تمیز نمایید.
۴. فیلتر هوا را تعویض نمایید.
۵. درپوش (کاور) محفظه فیلتر هوا را با استفاده از گیره‌های اتصال، قفل کنید.

فیلتر هوا را براساس برنامه تعمیر و نگهداری دوره‌ای تعویض کنید.

اگر از خودرو در مناطق شدیداً پر گرد و خاک یا شنزار استفاده می‌شود، نسبت به فواصل تعمیر و نگهداری عادی توصیه شده فیلتر را در دفعات بیشتری تعویض کنید. (به تعمیر و نگهداری برای استفاده از خودرو در شرایط سخت رانندگی در این بخش مراجعه کنید).

هشدار 

- بدون فیلتر هوا با خودرو رانندگی نکنید، این امر باعث فرسودگی بیش از اندازه موتور می‌شود.
- در هنگام پیاده کردن فیلتر هوا مواظب باشید گرد و غبار یا خاک به مانیفولد هوا وارد نشود، در غیر این صورت موتور صدمه خواهد دید.
- از قطعات اصلی کیا استفاده کنید. استفاده از قطعات غیر اصلی می‌تواند به حسگر جریان هوای ورودی یا توربو شارژ صدمه بزند.

فیلتر سیستم کنترل کیفیت هوا (در صورت مجهز بودن)

کنترل و بازرسی فیلتر

فیلتر سیستم کنترل کیفیت هوا را براساس برنامه تعمیر و نگهداری تعویض کنید. اگر خودرو برای مدت طولانی در شهرهای دارای آلودگی شدید هوا یا جاده‌های ناهموار پرگرد و خاک بکار گرفته می‌شود، فیلتر باید در دفعات بیشتر بازدید و زودتر تعویض شود. هنگامیکه مالک خودرو، فیلتر سیستم کنترل کیفیت هوا را تعویض می‌کند، تعویض را با استفاده از روش زیر انجام داده و با رعایت احتیاط و از صدمه دیدن اجزای دیگر خودرو جلوگیری کنید.

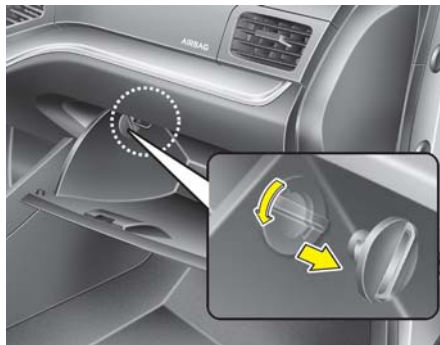

تعویض فیلتر :

۱. درب جعبه داشبورد را باز کرده و متوقف کننده‌های دو طرف را پیاده کنید.

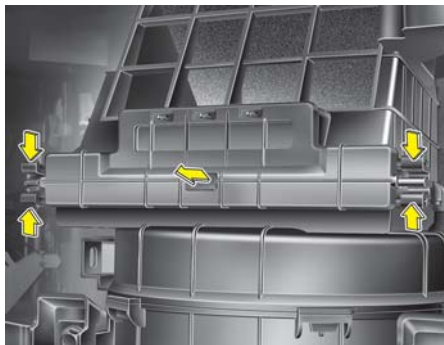

۲. حین فشار دادن قفل‌های دو طرف درپوش، درب فیلتر کنترل کیفیت هوا را خارج کنید.

- ۱
- ۲
- ۳
- ۴
- ۵
- ۶
- ۷
- ۸
- I



۳. فیلتر سیستم کنترل کیفیت هوا را تعویض کنید.
۴. برعکس روش پیاده کردن عمل سوارکردن را انجام دهید.

*یادآوری

در هنگام تعویض فیلتر هوای سیستم کنترل کیفیت هوا، فیلتر را به همان شکل قبلی سوار کنید. در غیر این صورت، فیلتر ممکن است موجب ایجاد سر و صدا شده و کارایی فیلتر کم شود.

۱

۲

۳

۴

۵

۶

۷

۸

۱

تیغه‌های برف پاک‌کن

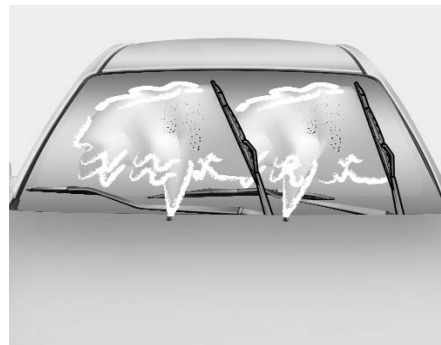

بازرسی و کنترل تیغه برف پاک‌کن

*یادآوری

واکس‌های گرم تجاری که در کارواش‌های اتوماتیک به خودرو زده می‌شود، باعث اشکال در تمیز کردن شیشه خودرو می‌شوند.

تجمع و رسوب اجسام بر روی شیشه یا تیغه‌های برف پاک‌کن و آلوده شدن آن‌ها می‌تواند کارایی برف پاک‌کن‌ها را کم کند. منبع عام این رسوبات، حشرات، صمغ درختان و واکس‌های گرم مورد استفاده در بعضی از کارواش‌های اتوماتیک تجاری است. اگر تیغه‌ها به طور مناسب شیشه را پاک نمی‌کنند، هم شیشه و هم تیغه‌ها را با مایع تمیز کننده خوب یا پاک کننده ملایم (خفیف) تمیز کرده و با آب تمیز کاملاً آب‌کشی کنید.

⚠️ هشدار

برای جلوگیری از صدمه دیدن تیغه برف پاک‌کن‌ها، از به کار گرفتن بنزین، نفت، تینر رنگ یا دیگر حلال‌ها بر روی در نزدیکی تیغه‌ها خودداری کنید.

تعویض تیغه‌های برف پاک‌کن

هنگامی که برف پاک‌کن‌ها دیگر در حد کافی شیشه را پاک نمی‌کنند، تیغه‌ها ممکن است فرسوده یا ترک داشته و نیاز به تعویض داشته باشند.

⚠️ هشدار

برای جلوگیری از صدمه دیدن بازوها یا دیگر اجزاء برف پاک‌کن‌ها، اقدام به حرکت دادن برف پاک‌کن‌ها به صورت دستی نکنید.

⚠️ هشدار

استفاده از تیغه‌های برف پاک‌کن متفرقه و توصیه نشده، می‌تواند باعث درست کار نکردن و صدمه دیدن برف پاک‌کن شود.

۱

۲

۳

۴

۵

۶

۷

۸

۱

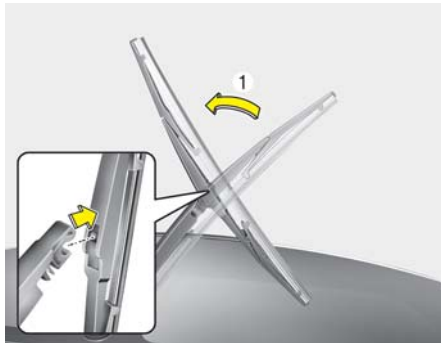

تیغه برف پاک کن عقب

۱. بازوی برف پاک کن را بالا آورده و مجموعه تیغه برف پاک کن را خارج نمایید.

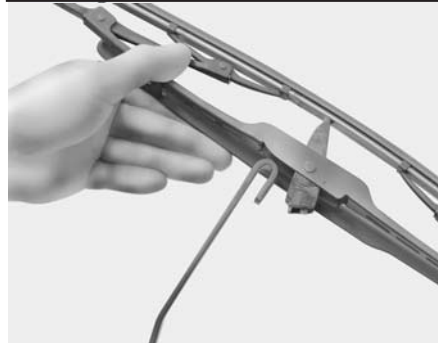
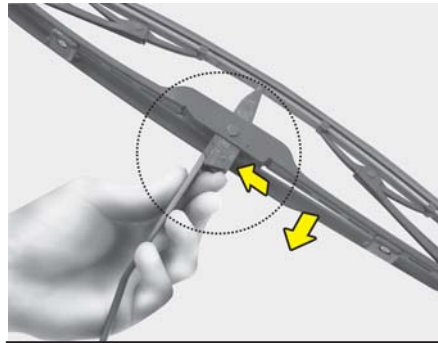

۲. گیره را جمع کرده، مجموعه تیغه را به صورت لغزشی به پایین فشار دهید.
 ۳. آن را از بازو بیرون بکشید.
 ۴. برعکس ترتیب پیاده کردن، سوار کردن را انجام دهید.

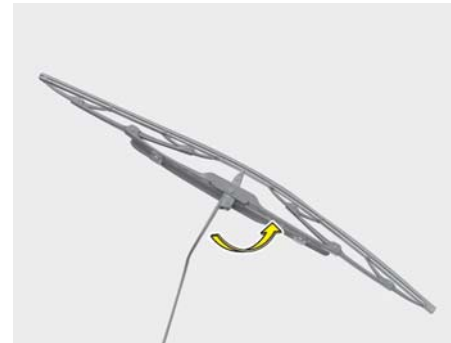

تیغه های برف پاک کن جلو

۱. بازوی برف پاک کن را بلند کرده، مجموعه تیغه برف پاک کن را بچرخانید تا گیره پلاستیکی آن در معرض دید قرار گیرد.

هشدار ⚠️

اجازه ندهید بازوی برف پاک کن به صورت ضربه ای با شیشه برخورد کند، زیرا ممکن است شیشه ترک خورده یا لب پر شود.

۱

۲

۳

۴

۵

۶

۷

۸

۹

۱

۲

۳

۴

۵

۶

۷

۸

I

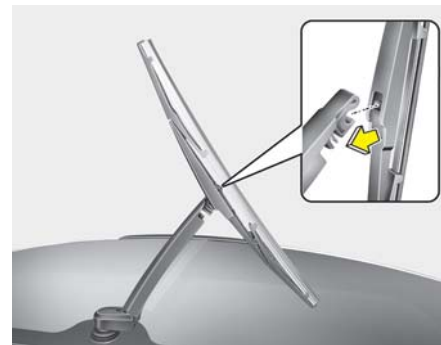

۲. با داخل کردن بخش مرکزی در شکاف روی بازوی برف پاک کن و کلیک کردن آن در محل، مجموعه تیغه برف پاک کن جدید را سوار کنید.

۳. با اقدام به کشیدن آرام تیغه برف پاک کن، از نصب محکم آن اطمینان حاصل نمایید.

باتری

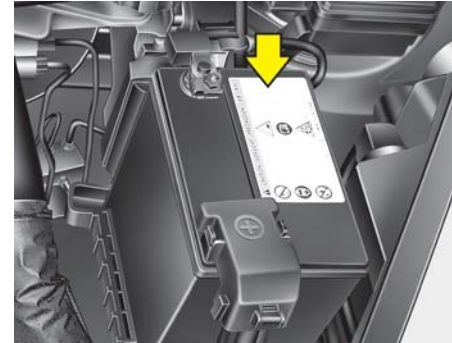

- ۱
- ۲
- ۳
- ۴
- ۵
- ۶
- ۷
- ۸
- ۱

برای دریافت بهترین کارایی از باتری :

- حالت نصب محکم و ایمن باتری در محل را حفظ کنید.
- سطح روی باتری را تمیز و خشک نگه دارید.
- سر کابل های باتری و اتصالات آن را تمیز، محکم و آغشته به گریس پایه نفتی یا گریس مخصوص سر کابل باتری، باقی نگه دارید.
- هرگونه نشستی یا سر ریز آب باتری را با محلول جوش شیرین و آب فوراً بشوئید.
- اگر برای مدت طولانی نمی خواهید از خودرو استفاده کنید، کابل های باتری را جدا نمایید.

⚠️ اخطار - خطرات باتری

همیشه در هنگام کار با باتری دستورالعملهای زیر را با دقت مطالعه کنید.

سیگار روشن و هرگونه شعله یا جرقه را از باتری دور نگهدارید.

هیدروژن که گازی بشدت قابل احتراق است، همیشه در خانه های باتری وجود دارد و در صورت احتراق ممکن است منفجر شود.

باتری ها را دور از دسترس کودکان نگهدارید، چرا که باتری ها حاوی اسیدسولفوریک بسیار خورنده هستند. اجازه ندهید اسید باتری با پوست، چشم، لباس یا رنگ خودرو تماس پیدا کند.



اگر آب اسید (الکترولیت) با چشم تماس پیدا کرد، چشمها را با آب تمیز حداقل به مدت ۱۵ دقیقه شستشو داده، فوراً با پزشک تماس بگیرید.

اگر آب اسید (الکترولیت) با پوست تماس پیدا کرد، محل تماس را کاملاً با آب بشوئید. اگر احساس درد یا سوزش کردید، فوراً با پزشک تماس بگیرید.

در هنگام شارژ یا کار در نزدیکی باتری، از عینک ایمنی استفاده کنید. همیشه در هنگام کار در مکان های سرپوشیده، سیستم تهویه محل را فعال کنید.

دور ریختن نامناسب باتری می تواند منجر به صدمه دیدن محیط زیست و به خطر افتادن سلامت انسان گردد. باتری ها را براساس قوانین و مقررات محلی دور بریزید.

باتری حاوی سرب است.

باتری ها را پس از استفاده دور نریزید. لطفاً برای بازیافت ، باتری را به عاملیت مجاز کبابرید.



شارژ مجدد باتری

- خودروی شما از یک باتری بدون نیاز به سرویس دارای پایه کلسیمی بهره می برد.
- اگر باتری در مدتی کوتاه خالی شود (به طور مثال به دلیل روشن باقی ماندن چراغ های جلو یا چراغ های داخل در هنگام بلااستفاده بودن خودرو)، توسط دستگاه شارژ به طور آهسته در مدت ۱۰ ساعت باتری را شارژ کنید.
- اگر باتری به طور تدریجی به علت گرفتن بار زیاد الکتریکی در هنگام استفاده از خودرو خالی شود، آن را با ۲۰ تا ۳۰ آمپر به مدت ۲ ساعت شارژ کنید.

هشدار

- در صورت عدم استفاده از خودرو به مدت طولانی در دمای پایین، باتری را جدا کرده و در محیط مناسب قرار دهید.
- همیشه برای جلوگیری از صدمه دیدن باتری در دمای پایین، آن را کاملاً شارژ کنید.
- در صورت اتصال دستگاه متفرقه به باتری، ممکن است باتری خالی شود. هرگز از دستگاه های متفرقه استفاده نکنید.

اخطار

جدا کردن باتری از خودرو باید توسط عاملیت مجاز کیا انجام گردد.

- در هنگام بلندکردن باتری های دارای قاب پلاستیکی، فشار زیاد به قاب باتری ممکن است باعث نشستی اسید از آن شده و منجر به صدمه دیدن فرد شود. باتری را بوسیله ابزار مخصوص حمل آن یا در حالیکه گوشه های روبرو را با دست گرفته اید، جابجا کنید.
- هرگز در هنگام وصل بودن کابل های باتری، اقدام به شارژ کردن آن نکنید.
- سیستم جرقه الکتریکی شمع خودرو با ولتاژ بالا کار می کند. هرگز اجزا این سیستم را در حالیکه موتور روشن است یا سوئیچ باز ON است، لمس نکنید.
- عدم پیروی از هشدارهای بالا می تواند به صدمات جسمی شدید یا مرگ منجر شود.

⚠️ **اخطار - شارژ دوباره باتری**

در هنگام شارژ باتری مراقبت‌های زیر را اعمال کنید:

- باتری باید از خودرو پیاده و در محل دارای تهویه خوب قرار داده شود.
- سیگار روشن، جرقه یا شعله را از باتری دور نگه دارید.
- در هنگام شارژ، مراقب باتری بوده و در صورتی که خانه‌های باتری شروع به تخلیه گاز شدید (جوشیدن) نمودند یا در صورت بالا رفتن دمای هر یک از خانه‌ها به بیش از ۴۹°C، شارژ را متوقف یا شدت آن را کاهش دهید.
- در هنگام بازرسی و کنترل باتری در حال شارژ از عینک‌های محافظ چشم استفاده نمایید.
- دستگاه شارژ باتری را به ترتیب زیر از باتری جدا کنید:
 ۱. کلید اصلی دستگاه شارژ باتری را خاموش کنید.
 ۲. گیره کابل منفی را از قطب منفی باتری جدا کنید.
 ۳. گیره کابل مثبت را از قطب مثبت باتری جدا کنید.

⚠️ **اخطار**

- قبل از انجام امور تعمیر و نگهداری یا شارژ مجدد باتری، تمام تجهیزات برقی را خاموش، سپس موتور را خاموش کنید.
- در هنگام جدا کردن باتری اولین کار جدا کردن کابل منفی باتری و در هنگام سوار کردن باتری آخرین کار سوار کردن کابل منفی می‌باشد.
- تمامی کارهای مرتبط با باتری باید توسط عاملیت مجاز کیا انجام گردد.

⚠️ **هشدار**

- باتری را از آب یا هر گونه مایع دور نگهدارید.
- برای ایمنی خود، عمل تعویض باتری را از عاملیت مجاز کیا بخواهید.

موارد نیازمند تنظیم دوباره

- تجهیزاتی که پس از تخلیه کامل باتری یا قطع برق باتری از خودرو، باید تنظیم شوند، عبارتند از:
 - بالا و پائین دادن اتوماتیک شیشه بالابر برقی (به بخش ۴ رجوع کنید).
 - سقف برقی (سان روف) (به بخش ۴ رجوع کنید).
 - کامپیوتر آنالیز سفر (به بخش ۴ رجوع کنید).
 - سیستم کنترل کیفیت هوا (به بخش ۴ رجوع کنید).
 - ساعت (به بخش ۴ رجوع کنید).
 - سیستم صوتی (به بخش ۴ رجوع کنید).

لاستیک‌ها و پرغها

مراقبت از لاستیک‌ها

برای تعمیر و نگهداری مناسب، ایمنی و بهره‌وری از حداکثر مصرف اقتصادی سوخت، همیشه باید فشار باد توصیه شده لاستیک را حفظ کرده و در محدوده فشار وزن و توزیع وزن توصیه شده برای خودرو، باقی بمانید.

فشار باد لاستیک سرد

فشار باد همه لاستیک‌ها (شامل لاستیک زاپاس) باید در هنگام سرد بودن لاستیک‌ها بازدید و کنترل شود. "لاستیک‌های سرد" به زمانی اطلاق می‌شود که با خودرو حداقل سه ساعت رانندگی نشده یا کمتر از ۱/۶ کیلومتر رانندگی شده باشد.

برای بهترین سواری، کنترل و فرمان پذیری بالا و حداقل فرسایش لاستیک، فشارهای توصیه شده باد باید حفظ شود.

برای فشار باد توصیه شده به " لاستیک‌ها و رینگ‌ها" در بخش ۸ مراجعه کنید.

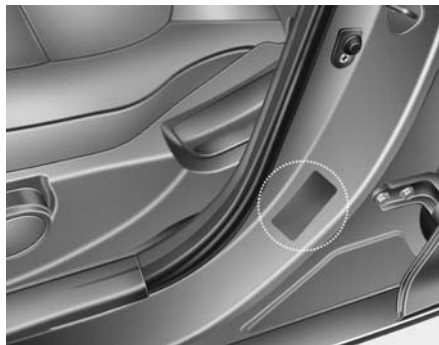

همه مشخصات (اندازه‌ها و فشارها) از روی برچسب نصب شده بر روی خودرو قابل خواندن می‌باشد.

⚠️ اخطار - کاهش فشار باد لاستیک

کاهش شدید فشار باد یا بیشتر می‌تواند به افزایش شدید دمای لاستیک و در نتیجه ترکیدن، جدا شدن آج و بروز عیوب دیگر منجر شود. این امر می‌تواند باعث از دست دادن کنترل خودرو و در نتیجه آسیب‌های جسمی جدی یا مرگ شود. این خطر در روزهای گرم در هنگام رانندگی طولانی مدت با سرعت بالا بسیار بیشتر است.

⚠️ هشدار

- فشار کم باد لاستیک به فرسایش بیش از اندازه لاستیک، کنترل و فرمان‌پذیری ضعیف و مصرف غیر اقتصادی سوخت منجر می‌شود. همچنین احتمال تغییر شکل (دفورمه شدن) رینگ نیز وجود دارد. فشار باد لاستیک‌ها را در سطوح مناسب نگاه دارید. اگر لاستیک غالباً نیاز به افزایش باد پیدا می‌کند، با مراجعه به عاملیت مجاز کیا لاستیک را مورد بازرسی و کنترل قرار دهید.
- فشار بیش از اندازه باد لاستیک باعث سواری خشن، فرسایش بسیار زیاد آج وسط لاستیک و امکان بیش‌تر آسیب دیدن ناشی از خطرات جاده می‌شود.

هشدار 

- به طور معمول فشار باد لاستیک‌های گرم از فشارهای توصیه شده لاستیک سرد بین ۲۸ تا ۴۱ کیلوپاسکال (۴ psi تا ۶psi) بیشتر می‌شود. برای تنظیم فشار، باد لاستیک‌های گرم را کم نکنید، زیرا لاستیک‌ها دچار کمبود فشار باد خواهند شد.
- از بستن مجدد درپوش‌های شیر باد (والو) لاستیک‌ها اطمینان حاصل کنید. بدون وجود درپوش شیر باد، گرد و غبار یا رطوبت می‌تواند وارد شیر (والو) شده، باعث نشت باد شود. اگر درپوش شیر باد گم شد، هر چه زودتر درپوش نو دیگری به جای آن سوار کنید.

اخطار - باد لاستیک 

فشار باد بیش از حد یا کمتر از اندازه می‌تواند عمر لاستیک را کاهش داده، تأثیری معکوس بر کنترل و فرمان پذیری خودرو باقی گذاشته، به معیوب شدن ناگهانی لاستیک منجر شود. این امر می‌تواند به از دست دادن کنترل خودرو و آسیب‌های جسمی بالقوه منجر شود.

هشدار - فشار باد لاستیک 

همیشه موارد زیر را رعایت کنید:

- فشار باد لاستیک‌ها را در زمان سرد بودن بازدید و کنترل کنید. (پس از حدود ۳ ساعت متوقف بودن خودرو یا رانندگی کمتر از ۱/۶ کیلومتر پس از شروع به حرکت از حالت پارک طولانی مدت).
- با هر بار بازدید و کنترل فشار باد لاستیک‌ها، فشار باد لاستیک زاپاس را نیز بازدید و کنترل کنید.
- هرگز وزن بیش از اندازه را به خودرو تحمیل نکنید. اگر خودرو به باربند مجهز است، از قرار نداشتن وزن بیش از اندازه بر روی آن اطمینان حاصل کنید.
- لاستیک‌های فرسوده و کهنه می‌توانند باعث تصادف شوند، اگر آج لاستیک‌ها شدیداً ساییده شده یا آسیب دیده است، لاستیک‌ها را تعویض کنید.

بازدید و کنترل فشار باد لاستیک

لاستیک‌ها را ماهی یکبار یا بیشتر بازدید و کنترل کنید.
همچنین فشار باد لاستیک زاپاس را بازدید و کنترل کنید.

نحوه بازدید و کنترل

فشار باد لاستیک‌ها را با استفاده از یک فشارسنج (گیج) با کیفیت، بازدید و کنترل کنید. صرفاً با نگاه کردن به لاستیک‌ها به آسانی نمی‌توان از مناسب بودن فشار باد آن‌ها مطمئن شد. فشار باد لاستیک‌های رادیال حتی در زمان کم باد بودن ممکن است مناسب بنظر آید.
فشار باد لاستیک‌ها را در زمان سرد بودن لاستیک بازدید و کنترل کنید. " سرد" به زمانی اطلاق می‌شود که با خودرو حداقل سه ساعت رانندگی نشده یا کمتر از ۱/۶ کیلومتر رانندگی شده باشد.

جا به جا کردن لاستیک‌ها

برای سایش یکنواخت آج لاستیک‌ها، توصیه می‌شود هر ۱۲۰۰۰ کیلومتر یک بار (یا زودتر در صورتی که سایش غیر یکنواخت آج پدیدار شده باشد) اقدام به جابجایی لاستیک‌ها نمایید.

در هنگام جابجایی، لاستیک‌ها را از نظر بالانس صحیح بازرسی و کنترل نمایید.

در حین جابجایی، سایش غیر یکنواخت و آسیب دیده‌گی لاستیک‌ها را بازرسی و کنترل کنید.

سایش غیر عادی معمولاً در اثر فشار غیر صحیح باد لاستیک‌ها، تنظیم فرمان نامناسب، بالانس نبودن چرخ‌ها، ترمزهای شدید یا پیچیدن شدید در پیچ‌ها به وجود می‌آید. لاستیک را از نظر وجود اثرات ضربه

یا بر آمدگی در آج یا دیواره جانبی بازدید و کنترل کنید. در صورت مشاهده هر یک از این موارد

لاستیک را تعویض کنید. همچنین اگر نخ یا سیم لاستیک قابل مشاهده است، لاستیک را تعویض

کنید. پس از جابجایی از تنظیم فشار باد لاستیک‌های جلو و عقب به مقدار مشخص شده و

بازرسی و کنترل سفتی مهره‌های چرخ‌ها اطمینان حاصل کنید.

به "لاستیک‌ها و رینگ‌ها" در بخش ۸ مراجعه کنید.

⚠️ اخطار

• به طور مرتب لاستیک‌ها را از نظر فشار مناسب باد و نداشتن آسیب دیدگی بازدید و کنترل کنید. همیشه از فشارسنج (گیج باد) استفاده کنید.

• لاستیک‌های پر باد یا کم باد، به طور غیر یکنواخت ساییده شده باعث کنترل فرمان پذیری ضعیف، از دست دادن کنترل خودرو و خرابی ناگهانی لاستیک و در نتیجه تصادف، آسیب‌های جسمی و حتی مرگ می‌شوند. فشار باد توصیه شده لاستیک سرد خودرو را در این کتابچه و در روی برچسب لاستیک واقع بر روی ستون وسط سمت راننده می‌توانید بیابید.

• لاستیک‌های فرسوده می‌توانند باعث تصادف شوند. لاستیک‌های فرسوده یا دارای سائیدگی غیر یکنواخت یا صدمه دیده را تعویض کنید.

• بازدید و کنترل فشار باد لاستیک زاپاس را فراموش نکنید. انجام بازدید و کنترل فشار باد لاستیک زاپاس با هر بار بازدید و کنترل فشار باد لاستیک‌ها توسط کیا توصیه می‌شود.

درپوش شیر (والو) باد لاستیک را باز کنید. برای اندازه‌گیری فشار، دهانه فشارسنج را محکم به شیر فشار دهید. اگر فشار باد لاستیک سرد با فشار توصیه شده مندرج بر روی برچسب اطلاعات لاستیک و وزن بار، تطبیق داشت، نیاز به تنظیم بیشتری نیست. اگر فشار پایین بود، تا رسیدن به مقدار توصیه شده باد اضافه کنید.

اگر فشار باد بیشتر شد، با فشار دادن پین وسط شیر باد لاستیک، فشار باد را کم کنید. دوباره با استفاده از فشارسنج، فشار باد را بازدید و کنترل کنید. از بستن مجدد درپوش شیر باد لاستیک اطمینان حاصل کنید. درپوش با جلوگیری از ورود گردوخاک و رطوبت، از نشت باد از شیر جلوگیری می‌کند.

با لاستیک زاپاس سایز کامل (در صورت مجهز بودن)

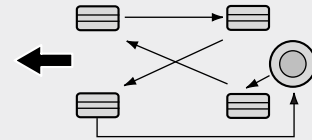

- ۱
- ۲
- ۳
- ۴
- ۵
- ۶
- ۷
- ۸
- ۹

بدون لاستیک زاپاس

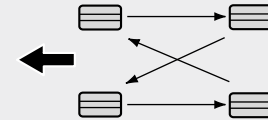

لاستیک‌های جهت دار (در صورت مجهز بودن)



در هنگام جابجایی لاستیک‌ها، لنت‌های ترمز دیسکی باید از نظر فرسودگی مورد بازرسی و کنترل قرار گیرند.

* یادآوری

لاستیک‌های رادیال دارای آج نامتقارن را فقط از جلو به عقب جابجا کنید و نه از راست به چپ.

⚠️ احتیاط

- از لاستیک زاپاس سایز کوچک (موقتی) برای جابجایی لاستیک‌ها استفاده نکنید.
- تحت هیچ شرایطی از لاستیک‌های معمولی و رادیال توأم در خودرو استفاده نکنید. این امر ممکن است باعث فرمان‌پذیری غیر عادی خودرو و در نتیجه مرگ، آسیب‌های جسمی شدید یا لطمات مادی شود.

تنظیم فرمان و بالانس چرخ

چرخ‌های خودرو برای کسب بیشترین عمر لاستیک و بهترین عملکرد عمومی در کارخانه با دقت میزان فرمان و بالانس چرخ شده‌اند.

در بسیاری از موارد نیازی به میزان فرمان مجدد ندارید، هر چند اگر متوجه سایش غیر عادی لاستیک خودرو شدید یا اینکه خودرو شروع به کشیدن به یک طرف یا طرف دیگر نمود ممکن است نیاز به تنظیم فرمان مجدد داشته باشید.

اگر در هنگام رانندگی در جاده‌های صاف متوجه لرزش خودرو شدید ممکن است چرخ‌های شما نیاز به بالانس مجدد داشته باشد.

⚠️ هشدار

استفاده از وزنه‌های نامناسب بالانس چرخ می‌تواند به رینگ‌های آلومینیومی خودرو صدمه بزند. فقط از وزنه‌های بالانس چرخ تأیید شده استفاده کنید.

- استفاده از لاستیک‌ها با چرخ‌هایی به جز سایز توصیه شده موجب فرمان‌پذیری غیرعادی شده و کنترل‌پذیری فرمان خودرو را کاهش داده، منجر به تصادفات جدی می‌گردد.
- چرخ‌هایی که دارای مشخصات استاندارد کپا نیستند، احتمالاً بطور مناسب جا نیافته و منجر به صدمه دیدن خودرو، فرمان‌پذیری غیرعادی و کنترل ضعیف خودرو گردند.
- ترمز ABS با مقایسه سرعت چرخ‌ها با یکدیگر عمل می‌کند. اندازه لاستیک می‌تواند بر سرعت چرخ تأثیر بگذارد. پیش از تعویض لاستیک‌ها، هر چهار لاستیک باید دارای سایز مشابه با لاستیک‌های اصلی خودرو باشند. استفاده از لاستیک‌های با سایز متفاوت می‌تواند منجر به عملکرد نادرست سیستم ترمز ضد قفل ABS و برنامه پایداری الکترونیکی ESP (در صورت مجهز بودن) گردد.

⚠️ اخطار - تعویض لاستیک‌ها

- برای کاهش احتمالی صدمات جسمی یا مرگ‌آور در هنگام تصادفات ناشی از مشکل لاستیک یا از دست دادن کنترل خودرو:
- لاستیک‌های فرسوده، لاستیک‌هایی با سایز نامتقارن، یا آسیب‌دیده را تعویض کنید. لاستیک‌های فرسوده ممکن است منجر به از دست دادن تأثیر ترمز، کنترل فرمان‌پذیری و کشش لاستیک‌ها شود.
- از رانندگی با لاستیک‌های دارای فشار بسیار زیاد یا فشار بسیار کم خودداری کنید. این عمل منجر به سایز نامتقارن و صدمه دیدن لاستیک می‌گردد.
- هنگام تعویض لاستیک‌ها، هرگز از لاستیک‌های معمولی و رادیال توأم در خودرو استفاده نکنید. هنگام تعویض نوع لاستیک‌ها از رادیال به معمولی، تمامی لاستیک‌ها را با هم تعویض کنید (شامل لاستیک زاپاس).



تعویض لاستیک

اگر لاستیک به طور یکنواخت سائیده شده باشد، سایش نمای آج لاستیک به صورت باند یک پارچه در عرض آج ظاهر می‌شود. این امر باقی ماندن کمتر از ۱/۶ میلیمتر از آج بر روی لاستیک را نشان می‌دهد. در صورت رخ دادن این وضعیت لاستیک را تعویض کنید. برای تعویض لاستیک تا زمان ظاهر شدن باند در عرض همه آج صبر نکنید.

تعویض لاستیک زاپاس سایز کوچک (در صورت مجهز بودن)

لاستیک زاپاس سایز کوچک، عمر مفید کوتاه‌تری نسبت به لاستیک‌های معمولی دارد. زمانی که سایش نمای آج لاستیک پدیدار شد، آن را تعویض نمایید. لاستیک زاپاس سایز کوچک باید با لاستیک زاپاسی با همان اندازه و طرح آج تعویض شده و بر روی چرخ لاستیک زاپاس سایز کوچک سوار شود. لاستیک زاپاس سایز کوچک برای سوار شدن بر روی چرخ‌های معمولی طراحی نشده و همچنین چرخ لاستیک زاپاس سایز کوچک برای نگه داشتن لاستیک‌های معمولی طراحی نشده است.

تعویض رینگ

هنگام تعویض رینگ‌های فلزی چرخها به هر منظور، از مشابه بودن رینگ‌ها با رینگ‌های اصلی خودرو در قطر، پهنای رینگ و تنظیم خارج از مرکز اطمینان حاصل نمایید.

⚠️ **اخطار**

رینگ دارای سایز غیر صحیح ممکن است تاثیر نامطلوب بر عمر چرخ و بلبرینگ، توانایی‌های ترمز و توقف، خصوصیات فرمان‌پذیری و کنترل، فاصله از سطح زمین، فاصله بدنه تا لاستیک، فاصله زنجیر چرخ از بدنه، تنظیم سرعت سنج، تنظیم ارتفاع شعاع نور چراغ‌های جلو و ارتفاع سپر داشته باشد.

کشش (اصطکاک و چسبندگی به جاده) لاستیک

رانندگی با لاستیک‌های فرسوده، لاستیک‌هایی که باد نامناسب دارند و یا رانندگی در سطوح لغزنده جاده‌ها می‌تواند باعث کاهش اصطکاک و چسبندگی لاستیک به جاده و کاهش کنترل‌پذیری خودرو شود. هنگامی که لاستیک تا حد پدیدار شدن سایش نمای آج لاستیک ساییده شود، لاستیک را باید تعویض کنید. برای کاهش احتمال از دست دادن کنترل خودرو، در هنگام رانندگی در جاده‌های پوشیده از برف، یخ و هوای بارانی، سرعت خودرو را کم کنید.

تعمیر و نگهداری لاستیک

علاوه بر فشار باد مناسب، میزان فرمان صحیح به کاهش فرسایش لاستیک کمک می‌کند. اگر با سایش غیریکنواخت لاستیک مواجه شدید، با مراجعه به عاملیت مجاز کیا، میزان فرمان را بازرسی و کنترل کنید.

در هنگام نصب لاستیک‌های جدید، حتماً آن‌ها را بالانس کنید. این امر آسایش سواری و عمر لاستیک را افزایش می‌دهد. به علاوه پس از خارج کردن لاستیک از رینگ و سوارکردن مجدد آن، لاستیک همیشه باید بالانس شود.

75 - شاخص ظرفیت تحمل بار، کد عددی وابسته به حداکثر بار قابل حمل توسط لاستیک.
 H - علامت نمایشی شاخص سرعت. برای اطلاعات بیشتر به جدول شاخص سرعت در این بخش رجوع کنید.

مشخصات سایز رینگ

اطلاعات مهمی نیز بر روی رینگ‌ها حک شده است تا در صورت نیاز به تعویض رینگ از آن استفاده کنید. مندرجات زیر معنی حروف و شماره‌های مشخصات سایز رینگ را توضیح می‌دهد.
 بطور مثال مشخصات سایز رینگ:

5.5JX15

5.5 - پهناي رینگ به اینچ

J - مشخصات طوقه رینگ

15 - قطر رینگ به اینچ

2. مشخصات سایز لاستیک

مشخصات سایز لاستیک بر روی دیواره جانبی لاستیک حک شده است. در هنگام انتخاب لاستیک برای خودرو به این اطلاعات نیاز دارید. مندرجات زیر، معنی حروف و شماره‌های مشخصات سایز لاستیک را توضیح می‌دهد.

به طور مثال مشخصات سایز لاستیک:

(این اعداد و شماره‌ها فقط به عنوان مثال ارائه شده‌اند. سایز لاستیک خودرو شما می‌تواند متفاوت باشد.)

175/50 R15 75H

175 - پهناي لاستیک به میلی‌متر

50 - نسبت ابعادی. ارتفاع مقطعی لاستیک

بصورت درصدی از پهناي آن

R - کد طراحی و ساخت لاستیک (رادبال)

15 - قطر رینگ به اینچ

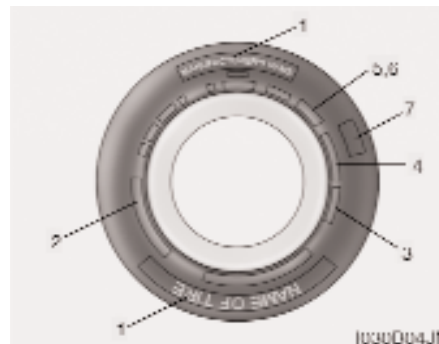

مندرجات روی دیواره لاستیک

این اطلاعات به مشخص کردن و شرح خصوصیات پایه‌ای لاستیک پرداخته و شماره شناسایی لاستیک (TIN) که برای تایید استاندارد ایمنی بکار گرفته می‌شود را تشریح می‌کند. در صورت نیاز از TIN برای تشخیص لاستیک می‌توان استفاده کرد.

1. نام سازنده یا مالک

نام سازنده یا مارک نشان داده شده است.

شاخص‌های سرعت لاستیک

جدول زیر شاخص‌های سرعت‌های مختلف مورد استفاده برای خودروهای سواری موجود را در زمان حاضر نشان می‌دهد. علامت نمایشی شاخص سرعت بخشی از مشخصات سایز لاستیک حک شده بر روی دیواره جانبی لاستیک می‌باشد. این علامت نمایشی به حداکثر سرعت تعیین شده ایمن برای استفاده از لاستیک اشاره دارد.

علامت نمایشی شاخص سرعت	حداکثر سرعت
S	۱۸۰ کیلومتر / ساعت
T	۱۹۰ کیلومتر / ساعت
H	۲۱۰ کیلومتر / ساعت
V	۲۴۰ کیلومتر / ساعت
Z	بیش از ۲۴۰ کیلومتر / ساعت

3. بازرسی و کنترل عمر لاستیک (TIN) : شماره

شناسائی لاستیک)

استحکام و عملکرد هر لاستیک دارای بیش از ۶ سال عمر بر اساس تاریخ ساخت (حتی لاستیک زاپاس استفاده نشده) به طور طبیعی سیر نزولی را طی می‌کند. بنابراین لاستیک‌ها (شامل لاستیک زاپاس) باید با لاستیک‌های نو تعویض شوند.

تاریخ ساخت لاستیک را روی دیواره جانبی لاستیک (احتمالا در سمت داخل چرخ) می‌توانید همراه با کد DOT بیابید.

کد DOT از تعدادی شماره و حرف انگلیسی تشکیل شده است. تاریخ ساخت لاستیک را از روی چهار حرف آخر کد DOT می‌توانید بخوانید.

DOT : xxxx xxxx 0000

سمت ابتدایی DOT نمایشگر کد محل کارخانه سازنده، سایز لاستیک و طرح آج بوده و چهار عدد انتهایی هفته و سال ساخت را نمایش می‌دهند. بطور مثال: DOT xxxx xxxx 1611، ساخته شدن لاستیک در شانزدهمین هفته سال ۲۰۱۱ را نمایش می‌دهد.

⚠️ **اخطار - عمر لاستیک**

لاستیک‌ها با گذشت زمان مستهلک می‌شوند، حتی اگر مورد استفاده قرار نگیرند. توصیه می‌شود و به‌طور کلی بدون در نظر گرفتن آج باقی مانده، لاستیک‌ها پس از گذشت ۶ سال از تاریخ ساخت، تعویض شوند. گرمای ناشی از آب و هوای گرم و همچنین فشار بار بالا و مکرر، می‌تواند پروسه مستهلک شدن لاستیک را تسریع کند. عدم توجه به این هشدارها می‌تواند به معیوب شدن ناگهانی لاستیک منجر شده؛ باعث از دست دادن کنترل، تصادف و مصدومیت جدی یا مرگ آور شود.

۱
۲
۳
۴
۵
۶
۷
۸
۹

سایش آج

درجه سایش، شاخصی مقایسه‌ای بر مبنای میزان سایش لاستیک در هنگام آزمایش در شرایط کنترل شده در مسیر آزمایش (مشخص شده توسط قوانین کشوری) می‌باشد. بطور مثال لاستیک دارای درجه سایش ۱۵۰، ۱/۵ بار بیشتر از لاستیک دارای درجه سایش ۱۰۰ در مسیر تعیین شده (توسط قوانین کشوری) ساییده می‌شود.

عملکرد نسبی لاستیک‌ها به شرایط واقعی استفاده از آنها بستگی دارد. هر چند عملکرد لاستیک‌ها ممکن است با میزان معمول به دلیل تفاوت در عادات رانندگی، نحوه سرویس و تفاوت‌ها در خصوصیات جاده و آب و هوا فرق داشته باشد.

این درجه‌ها بر روی دیواره‌های لاستیک خودروهای سواری حک شده است. لاستیک‌های استاندارد در دسترس یا سفارشی روی خودروی شما از نظر درجه‌بندی ممکن است با هم فرق کنند.

6. حداکثر وزن روی لاستیک

این عدد حداکثر وزن قابل حمل توسط لاستیک را به کیلوگرم یا پوند نشان می‌دهد. در هنگام تعویض لاستیک‌های خودرو همیشه از لاستیک دارای ظرفیت تحمل وزن مشابه با لاستیک‌های نصب شده در کارخانه سازنده خودرو استفاده کنید.

7. درجه همگون کیفیت ساخت

درجه همگون کیفیت را می‌توان بر روی دیواره لاستیک بین شانه‌های آج و عریض‌ترین بخش لاستیک یافت.

برای مثال:

سایش آج 400

کشش (چسبندگی لاستیک) A

دما A

4. ترکیب چیدمان لایه‌ها (PLY) و جنس مواد

تعدادی لایه یا لایه‌های دارای بافت پارچه‌ای پوشیده شده با مواد لاستیکی در لاستیک وجود دارد. همچنین کارخانه سازنده باید مواد بکار گرفته شده در لاستیک شامل فولاد، نایلون، پولی‌استر و مواد دیگر را مشخص کند. حرف "R" به معنی سازه دارای لایه رادیال است. حرف "D" به معنی سازه دارای لایه اریب و حرف "B" به معنی سازه دارای لایه کمربندی مورب است.

5. حداکثر فشار مجاز باد

این عدد حداکثر فشار مجاز باد کردن لاستیک را نشان می‌دهد. از حداکثر فشار مجاز باد تخطی نکنید. برای اطلاع از فشار باد توصیه شده لاستیک به برچسب اطلاعات تایر و وزن روی لاستیک، مراجعه کنید.

کشش (چسبندگی لاستیک به جاده) - AA، A، B و C درجه های کشش از بالاترین تا پایین ترین AA، A، B و C هستند. این درجه ها توانایی لاستیک ها برای توقف در جاده خیس در شرایط کنترل شده در سطوح آزمایش (مشخص شده توسط قوانین کشوری) از جنس آسفالت یا بتون را نشان می دهند. لاستیک دارای علامت C ممکن است عملکرد کشش ضعیفی داشته باشد.

⚠️ **اخطار**

درجه کشش (چسبندگی یا اصطکاک) منظور شده برای لاستیک براساس آزمایش های کشش یا اصطکاک ترمز در حرکت رو به جلو بوده و شامل خصوصیات شتاب گیری، حرکت در پیچ، روی جاده خیس یا حداکثر کشش (چسبندگی یا اصطکاک) نمی شود.

دما - A، B و C

درجه های دما A (بیشترین)، B و C هستند. درجه ها، مقاومت لاستیک ها در مقابل حرارت تولید شده و توانایی پراکنده کردن حرارت آنها در هنگام آزمایش در شرایط کنترل شده در آزمایشگاه سرپوشیده آزمایش لاستیک (مشخص شده توسط قوانین کشوری) را نشان می دهند. دمای پیوسته بالا می تواند باعث خرابی جنس لاستیک ها شده و عمر لاستیک ها را کاهش دهد. همچنین دمای بسیار زیاد می تواند به معیوب شدن ناگهانی لاستیک منجر شود، درجه های A و B سطوح بالاتر عملکردی در آزمایشگاه لاستیک را که بیشتر از حداقل الزامات قانونی است نشان می دهند.

⚠️ **اخطار - دمای لاستیک ها**

درجه دما برای این لاستیک ها براساس لاستیکی که در حد مناسب باد شده و بیش از اندازه، تحت فشار بار قرار نگرفته باشد، تعیین می شود. سرعت بیش از اندازه، باد کم یا باد بیش از اندازه چه به تنهایی و چه در مجموع، می تواند باعث بالارفتن دما و معیوب شدن احتمالی ناگهانی لاستیک شود. این امر می تواند باعث از دست دادن کنترل خودرو و آسیب های جسمی جدی یا مرگ شود.

۵. فیوز نو (با آمپر مشابه) را جا بزنید و از محکم جارتن آن درگیره فیوز اطمینان حاصل کنید. اگر فیوز شل جا می‌رود، با عاملیت مجاز کیا مشورت کنید.

اگر فیوز یدکی ندارید، از فیوزی با آمپر مشابه که ممکن است برای بکارگیری خودرو به آن نیاز نداشته باشید مانند فیوز فن‌دک، استفاده کنید.

اگر چراغ‌های جلو یا دیگر اجزاء الکتریکی با وجود آنکه فیوز آن‌ها سالم است کار نمی‌کنند، جعبه فیوز داخل محفظه موتور را بازرسی و کنترل کنید. اگر فیوزی سوخته است، باید تعویض شود.

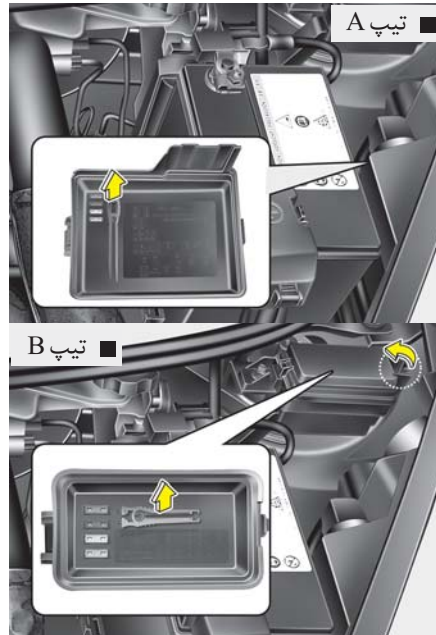

۳. فیوز مشکوک را به طور مستقیم بیرون بکشید. از ابزار فیوزکش جای داده شده در جعبه فیوز اصلی داخل محفظه موتور استفاده کنید.
 ۴. فیوز بیرون کشیده شده را بازدید و کنترل کنید؛ اگر سوخته است، آن را تعویض کنید.



تعویض فیوز واقع در جلوی زانوی راننده
 ۱. سوئیچ خودرو و همه کلیدهای برقی دیگر را در موقعیت خاموش OFF قرار دهید.
 ۲. درب جعبه فیوز را باز کنید.

۱
۲
۳
۴
۵
۶
۷
۸
۹



تیب A

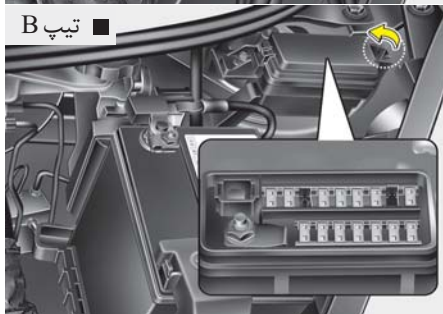

تیب B

تعویض فیوز واقع در محفظه موتور

۱. سوئیچ خودرو و همه کلیدهای برقی دیگر را در موقعیت خاموش قرار دهید.
۲. با فشار دادن زائده و بالا کشیدن، درپوش جعبه فیوز را پیاده کنید.

* یادآوری

- اگر فیوز حافظه از محل آن در جعبه فیوز بالا کشیده شود، زنگ هشدار، سیستم صوتی، ساعت، چراغ‌های داخل، و غیره از کار خواهند افتاد. پس از برگرداندن فیوز به حالت اول، بعضی از تجهیزات باید دوباره تنظیم شوند. (مبحث "باتری" در این بخش را مطالعه کنید)
- با آنکه فیوز حافظه بالا کشیده شده است، هنوز باتری قابل خالی شدن به وسیله روشن کردن و استفاده از چراغ‌های جلو یا تجهیزات الکتریکی دیگر خودرو است.

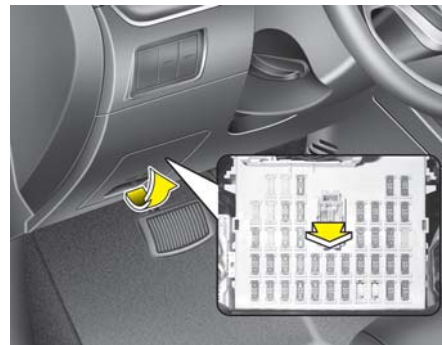

فیوز حافظه

برای جلوگیری از خالی شدن باتری در زمان خواباندن خودرو به مدتی طولانی، خودرو شما به "فیوز حافظه" مجهز شده است. قبل از پارک و خواباندن خودرو برای مدتی طولانی، از روش زیر پیروی کنید.

۱. موتور را خاموش کنید.
۲. چراغ‌های عقب و جلو را خاموش کنید.
۳. درب جعبه فیوز جلو پای راننده را باز کرده، فیوز حافظه را بالا بکشید.

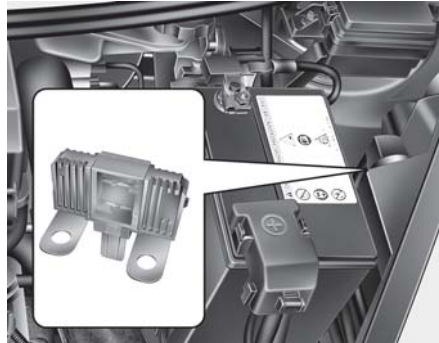

فیوز رابط

اگر فیوز رابط سوخته است، با مراجعه به عاملیت مجاز کیا آن را تعویض نمایید.

۳. فیوز پیاده شده را بازدید و کنترل کنید، اگر سوخته است آن را تعویض نمایید. برای پیاده کردن یا جازدن، از ابزار فیوزکش جای داده شده در جعبه فیوز داخل محفظه موتور، استفاده کنید.

۴. فیوزی نو با آمپر مشابه را جا بزنید و از محکم جا رفتن آن در گیره فیوز اطمینان حاصل کنید. اگر فیوز شل جا می‌رود، با عاملیت مجاز کیا تماس بگیرید.

هشدار

پس از بازرسی و کنترل جعبه فیوز داخل محفظه موتور، به نحو مطمئن درپوش جعبه فیوز را سوار کنید. اگر این کار انجام نشود به دلیل نفوذ آب به داخل، خرابی الکتریکی می‌تواند رخ دهد.

۱

۲

۳

۴

۵

۶

۷

۸

I

شرح جعبه فیوز / رله

بر روی برجسب داخل درپوش هر یک از جعبه فیوز / رله ها نام و آمپر هر کدام از فیوز / رله ها را می توانید پیدا کنید.

* یادآوری

شرح همه فیوزهای ارائه شده در این کتابچه ممکن است در مورد خودرو شما صدق نکند. این شرح در زمان چاپ کتابچه مطابق با واقع بوده است. در هنگام بازرسی جعبه فیوز خودرو، به برجسب داخل جعبه رجوع کنید.

جعبه فیوز محفظه موتور

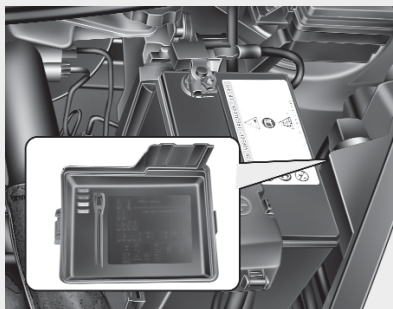

جعبه فیوز جلوی زانوی راننده



جعبه فیوز محفظه موتور
(فقط نوع دارای چراغ های جلوی پرتو افکن)

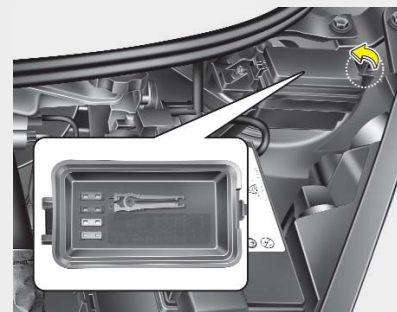

۱

۲

۳

۴

۵

۶

۷

۸

۱

جعبه فیوز داخلی جعبه داشبورد (سمت راننده)

نام فیوز	سمبل	آمپر فیوز	اجزاء یا مدارهای مورد محافظت
ROOM 1		10 A	لامپ محفظه بار، واحد کنترل سیستم تهویه مطبوع، BCM/TACM، چراغ اتوماتیک و حسگر نور، نشانگر جالیوانی، صفحه نمایشگرها، ILL نشانگر سوئیچ جرقه و کلید هشدار درب، چراغ آفتابگیر سمت راننده، چراغ کنسول بالای سر (مجهز به سانروف)، چراغ سقفی (بدون سانروف)
AUDIO	AUDIO	20 A	سیستم صوتی (بدون ISG)، مبدل DC-DC (مجهز به ISG)
P WDW LH		25 A	کلید شیشه بالابر برقی عقب چپ، کلید اصلی شیشه بالابر، ماژول ایمنی شیشه بالابر راننده، کلید شیشه بالابر برقی سرنشین
P WDW RH		25 A	کلید شیشه بالابر برقی عقب راست، کلید اصلی شیشه بالابر، کلید شیشه بالابر برقی سرنشین.
HTD MIRR		10 A	آینه بغل برقی راننده / سرنشین، ECM/PCM، واحد کنترل سیستم تهویه مطبوع
A/CON		10 A	واحد کنترل سیستم تهویه مطبوع
BLOWER		10 A	ECM/PCM، کلید فن، مقاومت فن.
DOOR LOCK		20 A	رله قفل / باز درب، رله بازکردن درب پشتی.
SAFETY P/WDW		25 A	ماژول ایمنی شیشه بالابر برقی راننده.
S/HTD		15 A	گرمنکن صندلی راننده، سرنشین.
TAIL LH		10 A	صفحه نمایشگرها، چراغ ترکیبی عقب چپ، چراغ پلاک راهنمایی و رانندگی، چراغ سپر عقب، چراغ جلوی پرتوافکن چپ، چراغ جلوی چپ.
TAIL RH		10 A	چراغ ترکیبی عقب راست، چراغ پلاک راهنمایی و رانندگی، (+) ILL، چراغ سپر عقب، چراغ پرتوافکن چپ، چراغ جلوی راست.
TAIL RH		10 A	سوئیچ، ECM/PCM، جعبه فیوز و رله PCB (رله استارت).

- ۱
- ۲
- ۳
- ۴
- ۵
- ۶
- ۷
- ۸
- ۹

نام فیوز	سمبل	آمپر فیوز	اجزاء یا مدارهای مورد محافظت
H/LP RH		10 A	صفحه نمایشگرها، چراغ جلوی راست.
HAZARD		15 A	رله فلاشر، یونیت فلاشر، کلید فلاشر.
PDM1		25 A	ماژول کنترل کلید هوشمند.
S/ROOF		15 A	موتور سان روف.
PDM3		10 A	ماژول کنترل کلید هوشمند، ماژول ایموبلایزر، دکمه روشن / خاموش موتور.
TCU		15 A	ژنراتور پالس "A"/"B"، حسگر سرعت خودرو، سوییچ بازدارنده گیربکس.
IGN COIL	IGN COIL	15 A	کویل جرقه، کندانسور.
IGN2	IG2	10 A	BCM/TACM، واحد کنترل سیستم تهویه مطبوع، موتور سان روف، تایمر گرمکن عقب، کلید فشار دوگانه، فعال کننده راست / چپ سیستم تنظیم ارتفاع شعاع نور چراغهای جلو، جعبه فیوز داخل اتاق (رله شیشه بالابر برقی).
F/WPR		25 A	موتور برف پاک کن جلو، کلید چند منظوره.
R/FOG		10 A	رله چراغ مه شکن عقب.
F/FOG		10 A	رله چراغ مه شکن عقب.
DRL		10 A	BCM/TACM
STOP LAMP	STOP LP	10 A	رله چراغ ترمز، جعبه رله و فیوز PCB (رله HAC) کلید چراغ ترمز، کانکتور عیب یاب (DLC)، ماژول کنترل کلید هوشمند، رله شیشه بالابر برقی.
CLUSTER	CLUSTER	10 A	BCM، TACM، تایمر کمربند ایمنی، واحد کنترل سیستم تهویه مطبوع، صفحه نمایشگرها.

نام فیوز	سمبل	آمپر فیوز	اجزاء یا مدارهای مورد محافظت
IGN1	IG1	10 A	کلید چراغ ترمز، آلترناتور (G3LA/G4LA)، حسگر چپ/راست سیستم هشدار حرکت به سمت عقب، حسگر کمکی سیستم هشدار حرکت به سمت عقب (مرکز) راست/چپ، کلید گرمکن صندلی، گرمکن صندلی راننده/سرنشین، کلید Crash Pad، مبدل Low DC-DC، آینه الکترو کرومیک.
ABS		10 A	حسگر نسبت Yaw، کانکتور کنترلی، ماژول کنترل ABS، ماژول کنترل ESP، جعبه رله و فیوز PCB (رله ESS، رله HAC) حسگر زاویه غربیلک فرمان، کانکتور چند منظوره.
B/UP LAMP	B/UP LP	10 A	کلید چراغ دنده عقب.
PCU		10 A	ماژول کنترل کلید هوشمند، ماژول ایموبلایزر، PCM/ECM.
H/LP LH		10 A	چراغ جلوی چپ.
PDM2		10 A	ماژول کنترل کلید هوشمند.
ROOM2		10 A	رله چراغ سقفی.
P/OUTLET	POWER OUTLET	15 A	خروجی برق.
C/LIGHT		15 A	فندک.
ACC	ACC	10 A	BCM، سیستم صوتی، مبدل Low DC-DC، ماژول کنترل کلید هوشمند، کلید آینه بغل برقی.
A/BAG IND		10 A	صفحه‌نمایشگرها.
A/BAG		10 A	واحد کنترل سیستم تهویه مطبوع، واحد کنترل سیستم ایرگ.
T/SIG		10 A	کلید چند منظوره (اروپا)، کلید فلاشر (به جز اروپا).
MDPS	MDPS	10 A	واحد کنترل سیستم فرمان برقی EPS.
R/WPR		15 A	کلید چند منظوره، موتور برف پاک کن عقب.
HTD STRG	HTD STRG	15 A	گرمکن غربیلک فرمان.

۱

۲

۳

۴

۵

۶

۷

۸

۹

جعبه فیوز اصلی - محفظه موتور

نام فیوز	سمبل	آمپر فیوز	اجزاء یا مدارهای مورد محافظت
فیوز چند منظوره	MDPS	80 A	واحد کنترل سیستم فرمان برقی
	ALT	125 A	آلترناتور، جعبه فیوز ورله PCB
فیوز		50 A	جعبه فیوز داخل اتاق (فیوز اتصال برق: F1 10A/F2 20A، فیوز: F24 10A/F25 10A/F26 10A/F27 15A، رله چراغ عقب).
		40 A	نوع پروفاکن: جعبه فیوز محفظه موتور (فیوز: F1 10A/F2 20A/F14 15A/F5 10A/F7 10A)
		50 A	جعبه فیوز داخل اتاق (فیوز: F8 20A/F9 25A/F10 15A/F16 15A/F17 25A/F18 15A/F19 10A/F35 10A، رله شیشه بالابر برقی).
	IG1	40 A	جعبه فیوز محفظه موتور (فیوز: F11 15A) سوئیچ، جعبه رله PPM (رله ESCL)
		40 A	رله کنترل ABS، رله کنترل ESP
		30 A	رله کنترل ABS، رله کنترل ESP
	RR HTD	40 A	رله گرمکن عقب.
		10 A	صفحه نمایشگرها، چراغ جلو راست، جعبه فیوز ورله PCB (رله چراغ جلو نور بالا).
	F/PUMP2	15 A	جعبه رله و فیوز PCB (رله پمپ سوخت # 2)
	IG2	40 A	جعبه رله و فیوز PCB (رله استارت)، سوئیچ، جعبه رله PDM (رله ESCL)
		30 A	جعبه رله و فیوز PCB (رله کنترل موتور، فیوز: F23 10A)
		40 A	جعبه رله و فیوز PCB (رله فن بخاری).
	30 A	جعبه رله و فیوز PCB (رله فن خنک کننده).	

نام فیوز	سمبل	آمپر فیوز	اجزاء یا مدارهای مورد محافظت
فیوز (نوع با چراغ‌های جلوی معمولی)	F/PUMP1	10 A	جعبه فیوز و رله PCB (رله پمپ سوخت # 1)
		20 A	جعبه رله و فیوز PCB (رله چراغ جلو نور بالا).
		20 A	جعبه رله و فیوز PCB (رله چراغ جلو نور پایین).
		10 A	جعبه رله و فیوز PCB (رله بوق، رله آژیر هشدار سیستم ضد سرقت).
		15 A	جعبه رله و فیوز PCB (رله A/C)
		10 A	PCM. (B3LA)
		10 A	TCM (F3LA/F4LA/F3LA)، PCM. (B3LA)
	B/UP LP	10 A	سوئیچ بازدارنده گیربکس، TCM/PCM، ماژول کنترل ESP، چراغ سپر عقب، صفحه نمایشگرها، BCM، چراغ دنده عقب چپ / راست، کلید چراغ دنده عقب.
		10 A	ECM/PCM، موتور برف پاک کن جلو، کلید چند منظوره.
	INJECTOR	15 A	TCM/PCM، انژکتور #3، #2 / #1 / انژکتور # 4، (G4LA)، کابل رابط 1، سوئیچ Crash Pad (B4LA)، رله پمپ سوخت # 2 (B4LA).
		15 A	چراغ جلوی چپ.
	SENSOR	15 A	TCM / ECM :G3LAG4LA/F3LA، حسگر وضعیت میل سوپاپ #1/#2، حسگر اکسیژن بالا / پایین، شیر برقی خروجی کنیستر، سوپاپ کنترل روغن #1/#2، جعبه رله و فیوز PCB (رله A/C، رله فن خنک کننده، رله استارت)، PCM:B3LA، حسگر وضعیت میل سوپاپ #1/#2، جعبه رله و فیوز PCB (رله A/C، رله فن خنک کننده)، حسگر اکسیژن بالا / پایین، شیر برقی خروجی کنیستر، سوپاپ کنترل روغن #1/#2، سوپاپ سلنئوئیدی مسیر متغیر هوای ورودی.
		10 A	چراغ جلو سمت راست.

- ۱
- ۲
- ۳
- ۴
- ۵
- ۶
- ۷
- ۸
- ۹

جعبه فیوز محفظه موتور (فقط نوع دارای چراغ جلوی پرتوافکن

نام فیوز	سمبل	آمپر فیوز	اجزاء یا مدارهای مورد محافظت
فیوز (نوع چراغ جلوی پرتوافکن)		10 A	جعبه رله و فیوز PCB (رله A/C)
		20 A	جعبه رله و فیوز PCB (رله چراغ جلو نور پایین).
	F/PUMP1	15 A	جعبه رله و فیوز PCB (رله پمپ سوخت #1)
		10 A	جعبه رله و فیوز PCB (رله برق، رله آژیر سیستم دزدگیر).
	F/PUMP2	15 A	B3LA : جعبه رله و فیوز PCB (رله پمپ سوخت #2)
	HI 	10 A	جعبه رله و فیوز PCB (رله چراغ جلوی نور بالا).
	INJECTOR	15 A	جعبه رله و فیوز PCB (رله کنترل موتور، رله پمپ سوخت #1، رله پمپ سوخت #2 (F3LA)، انژکتور (B3LA) #1 / #2 / #3 PCM)
		10 A	PCM : B3LA، جعبه فیوز و رله PCB (رله کنترل موتور).
	B/UP LP	10 A	TCM، سوئیچ بازدارنده گیربکس، چراغ سپر عقب، صفحه نمایشگرها، BCM، چراغ راست، چپ دنده عقب، کلید چراغ دنده عقب.
		10 A	ECM، موتور برف پاک کن جلو، کلید چند منظوره.
	LH 	10 A	چراغ پرتوافکن چپ.
		10 A	PCM/ TCM/ ECM، جعبه فیوز و رله PCB (رله کنترل موتور).
	RH 	10 A	چراغ پرتوافکن راست.
	SENSOR	10 A	جعبه رله و فیوز PCB (رله کنترل موتور، رله A/C، رله فن خنک کننده، رله استارت)، ECM/ PCM، شیر برقی خروجی کنیستر، سوپاپ کنترل روغن #1، سوپاپ کنترل روغن #2، (بدون F3LA)، حسگر وضعیت میل سوپاپ #1، حسگر وضعیت میل سوپاپ #2، (بدون F3LA)، سوپاپ سلنوئیدی متغیر هوای ورودی (B3LA)

لامپ چراغ‌ها

⚠️! خطرات - کار بر روی چراغ‌ها

برای جلوگیری از حرکت ناگهانی خودرو و سوختن انگشتان دست یا دریافت شوک الکتریکی، قبل از کار بر روی چراغ‌ها، ترمز دستی را محکم درگیر کرده و از قرار داشتن سوییچ خودرو در موقعیت قفل "LOCK" اطمینان حاصل کنید.

فقط از لامپ‌های دارای قدرت (وات) مشخص شده استفاده کنید.

⚠️! هشدار

حتماً لامپ سوخته را با لامپی با همان وات تعویض کنید، در غیر اینصورت این عمل ممکن است باعث آسیب دیدن فیوز یا سیستم سیم‌کشی الکتریکی خودرو شود.

⚠️! هشدار

اگر ابزارهای لازم، لامپ‌های صحیح و مهارت کافی را ندارید، با عاملیت مجاز کیا مشورت کنید. در بسیاری از موارد تعویض لامپ‌ها مشکل است چون برای دسترسی به لامپ ابتدا باید قطعات دیگر خودرو پیاده شود. این امر بخصوص در هنگام اجبار به پیاده کردن مجموعه چراغ جلو برای دسترسی به لامپ(ها) صحت دارد.

پیاده/سوارکردن مجموعه چراغ جلو می‌تواند به آسیب دیدن خودرو منجر شود.

***یادآوری**

پس از هر بار رانندگی در باران شدید یا شستشوی خودرو، شیشه چراغهای جلو و چراغهای عقب ممکن است بخار کنند. این شرایط به علت اختلاف درجه حرارت بین سمت داخل و خارج شیشه چراغ رخ می‌دهد. این امر شبیه بخار کردن شیشه‌ها در هنگام رانندگی بوده و حاکی از وجود عیب در خودرو نمی‌باشد. اگر آب به داخل مدار لامپ نفوذ کرد با مراجعه به عاملیت مجاز کیا خودرو را مورد بازرسی و کنترل قرار دهید.



تیب A ■

تعویض لامپ‌های چراغ جلو، چراغ کوچک جلو، چراغ راهنمای جلو، چراغ مه شکن جلو.

تیب A

- (1) چراغ راهنمای جلو.
 - (2) چراغ جلو (نور بالا/نور پایین).
 - (3) چراغ کوچک جلو + DRL (نوع LED*) یا چراغ کوچک جلو (نوع LED*)
 - (4) چراغ مه شکن جلو*.
- * : در صورت مجهز بودن

شود. فقط پس از سوار کردن لامپ در چراغ جلو آن را روشن کنید.

- اگر لامپ صدمه دیده یا ترک برداشته است پس از تعویض فوری با احتیاط آن را دور بیندازید.
- در هنگام تعویض لامپ از عینک ایمنی استفاده کنید. قبل از شروع به کار اجازه دهید لامپ سرد شود.



تعویض لامپ چراغ جلو

⚠️ **اخطار - لامپ‌های هالوژنی**

- لامپ‌های هالوژنی حاوی گاز تحت فشار بوده و در صورت شکستن، خرده شیشه‌های آن به اطراف پرتاب خواهند شد.
- همیشه در هنگام کار با آنها احتیاط کرده و از خراش برداشتن یا سایش آنها جلوگیری کنید. اگر چراغ‌ها روشن هستند، از تماس آنها با مایعات جلوگیری کنید. هرگز با دست‌های لخت شیشه آنها را لمس نکنید. پس مانده روغن دست ممکن است باعث داغ شدن بیش از اندازه چراغ و ترکیدن آن پس از روشن شدن

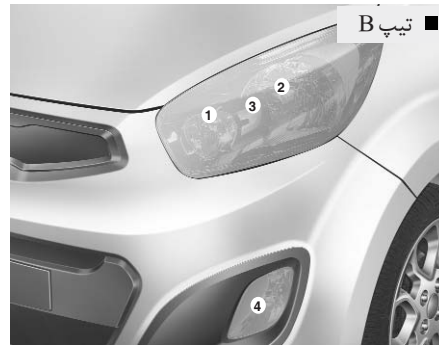

تیپ B

تیپ B

- (1) چراغ راهنمای جلو.
 - (2) چراغ جلو (نور بالا/ نور پایین).
 - (3) چراغ کوچک جلو (نوع لامپی)*.
 - (4) چراغ مه شکن جلو* یا DRL* یا چراغ مه شکن جلو + DRL *
- *: در صورت مجهز بودن

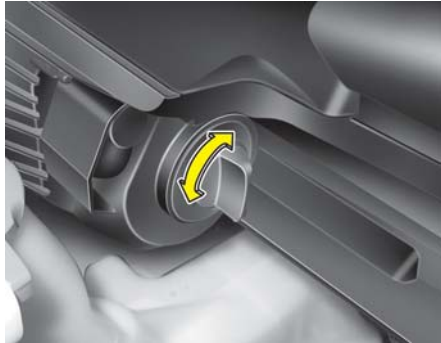

تعویض لامپ چراغ راهنما

۱. تا میزان شدن زائده‌های روی سوکت با شیارهای روی لنز، سوکت را در خلاف جهت عقربه‌های ساعت چرخانده و سوکت را از مجموعه جدا کنید.
۲. با فشار دادن لامپ به داخل و چرخاندن در خلاف جهت عقربه‌های ساعت تا میزان شدن زائده‌های روی لامپ با شیارهای سوکت، آن را از سوکت جدا کنید. لامپ را از سوکت بیرون بکشید.
۳. لامپ نو را در سوکت جاذبه و در جهت عقربه‌های ساعت بچرخانید تا کاملاً در محل خودرو محکم شود.
۴. زائده‌های سوکت را با شیارهای روی مجموعه میزان کنید. سوکت را بداخل فشار داده و در جهت عقربه‌های ساعت بچرخانید.

* یادآوری

در صورت نیاز به تنظیم شعاع نور چراغ‌های جلو، پس از تعویض مجموعه چراغ جلو با عاملیت مجاز کیا تماس حاصل نمایید.

* جهت حرکت ترافیک (مخصوص اروپا)

انتشار نور چراغ نور پایین غیر متقارن است. در صورتی که شما به کشور دیگری که مسیر رانندگی معکوس دارد سفر نمایید، نحوه انتشار نور چراغ‌های جلوی خودروی شما که بر اساس مسیر ترافیکی خاصی طراحی شده است، ممکن است باعث ناراحتی چشمان راننده خودروی روبرویی شود.

برای جلوگیری از این عمل باید برخی از اعمال تکنیکی بر روی ECE انجام دهید. (به‌طور مثال تغییر اتوماتیک سیستم، به کار بردن صفحات چسبی، نور پایین) این چراغ‌ها برای جلوگیری از ناراحتی چشمان راننده روبه‌رویی طراحی شده‌اند. بنابراین نیاز به تعویض چراغ‌های جلو در کشورهای دیگر نمی‌باشد.

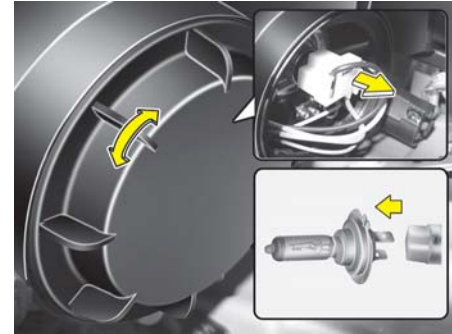

تعویض لامپ چراغ جلو / لامپ کوچک (نوع لامپی)*

۱. درب موتور را باز کنید.
۲. با چرخاندن پوشش لامپ جلو در خلاف جهت عقربه‌های ساعت، آن را بردارید.
۳. سوکت اتصال برق لامپ چراغ جلو را جدا نمایید.
۴. لامپ را از مجموعه چراغ جلو خارج نمایید.
۵. لامپ جدید را سوار کنید.
۶. سوکت اتصال برق لامپ را متصل نمایید.
۷. با چرخاندن پوشش لامپ جلو در جهت عقربه‌های ساعت، آن را سوار نمایید.

۱

۲

۳

۴

۵

۶

۷

۸

۹



تعویض لامپ چراغ راهنمای جانبی

تیپ A

در صورتی که لامپ چراغ روشن نمی‌شود، برای کنترل خودرو به عاملیت مجاز کیا مراجعه نمایید.



لامپ چراغ مه شکن جلو یا DRL یا لامپ چراغ مه شکن جلو + DRL (در صورت مجهز بودن)

۱. با چرخاندن پیچ‌ها، پوشش زیرین را پیاده کنید.
۲. دست خود را به پشت سپر جلو ببرید.
۳. سوکت اتصال برق را جدا کنید.
۴. با چرخاندن سوکت لامپ در خلاف جهت عقربه‌های ساعت و میزان شدن خارهای روی سوکت با شیارهای روی مجموعه، سوکت را از مجموعه پیاده کنید.
۵. با میزان نمودن خارهای روی سوکت با شیارهای روی مجموعه، مجموعه پایه لامپ جدید را جا بزنید. سوکت را درون مجموعه فشار داده و در جهت عقربه‌های ساعت بچرخانید.
۶. اتصال برق را متصل نمایید.
۷. پوشش زیر سپر جلو را مجدداً نصب نمایید.

لامپ چراغ کوچک + DRL (نوع LED) چراغ‌های کوچک (نوع LED) (در صورت مجهز بودن)
در صورت روشن نشدن لامپ چراغ، برای تعویض چراغ با عاملیت مجاز کیا تماس بگیرید.

چراغ ترمز و چراغ عقب (نوع LED، در صورت مجهز بودن)
در صورتی که لامپ‌های LED روشن نمی‌شود،
برای کنترل خودرو به عاملیت مجاز کیا مراجعه
نمایید.



تعویض لامپ چراغ ترکیبی عقب

- (1) چراغ راهنمای عقب.
- (2) چراغ ترمز و چراغ عقب.
- (3) چراغ مه شکن عقب (سمت چپ، در صورت مجهز بودن)
- (4) چراغ دنده عقب (سمت راست).

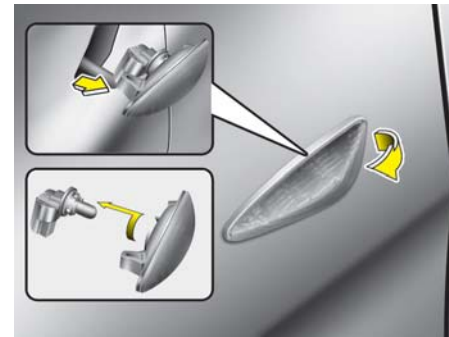

تیپ B

۱. با جدا کردن لنز و بیرون کشیدن، مجموعه چراغ را از خودرو جدا کنید.
۲. اتصال الکتریکی لامپ را جدا نمایید.
۳. با چرخاندن سوکت در خلاف جهت عقربه‌های ساعت تا میزان شدن خارهای روی سوکت با شیارهای روی لنز، سوکت و لنز را از هم جدا نمایید.
۴. با کشیدن مستقیم، لامپ را جدا نمایید.
۵. لامپ جدید را درون سوکت جا بزنید.
۶. سوکت و لنز را مجدداً به هم متصل نمایید.
۷. اتصال الکتریکی لامپ را متصل نمایید.
۸. مجموعه چراغ را در بدنه خودرو سوار کنید.

۱
۲
۳
۴
۵
۶
۷
۸
۹
۱۰



چراغ دنده عقب / چراغ مه شکن عقب
(در صورت مجهز بودن)

۱. با چرخاندن پیچ‌ها، پوشش زیرین را پیاده کنید.
۲. دست خود را به پشت سپر عقب ببرید.
۳. اتصال برق را جدا نمایید.
۴. با چرخاندن سوکت در خلاف جهت عقربه‌های ساعت تا میزان شدن زائده‌های روی سوکت با شکاف‌های روی مجموعه، پایه لامپ را از مجموعه خارج نمایید.
۵. با چرخاندن در جهت عقربه‌های ساعت تا میزان شدن زائده‌های روی سوکت با شکاف‌های روی مجموعه، پایه لامپ جدید را در مجموعه سوار کرده و در جهت عقربه‌های ساعت بچرخانید.
۶. اتصال برق را سوار کنید.
۷. پوشش زیرین عقب را مجدداً سوار کنید.



۲. با چرخاندن سوکت در خلاف جهت عقربه‌های ساعت تا میزان شدن زائده‌های روی سوکت با شیارهای روی مجموعه، سوکت را از مجموعه پیاده کنید.
۴. با فشار دادن لامپ به داخل و چرخاندن آن تا میزان شدن زائده‌های روی لامپ با شیارهای روی سوکت، لامپ را از سوکت جدا نمایید.
۵. لامپ نو را با جازدن در سوکت و چرخاندن تا قفل شدن آن در محل، در سوکت جا بزنید.
۶. با چرخاندن سوکت تا میزان شدن زائده‌های روی سوکت با شیارهای روی مجموعه، سوکت را در مجموعه جا بزنید. سوکت را در مجموعه جازده و در جهت عقربه‌های ساعت بچرخانید.
۷. با بستن پیچ‌ها، پوشش درب پشتی را دوباره سوار کنید.

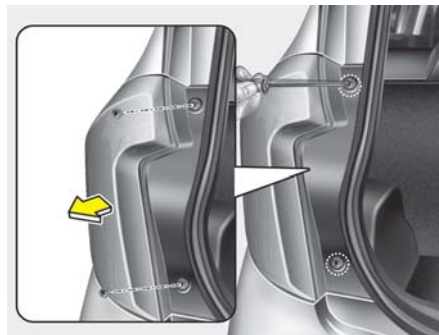

۱. تعویض چراغ دنده عقب، چراغ مه‌شکن عقب یا چراغ عقب در درب پشتی را باز کنید.
۲. با شل کردن پیچ‌های نصب پوشش داخل درب پشتی، پوشش درب پشتی را پیاده کنید.

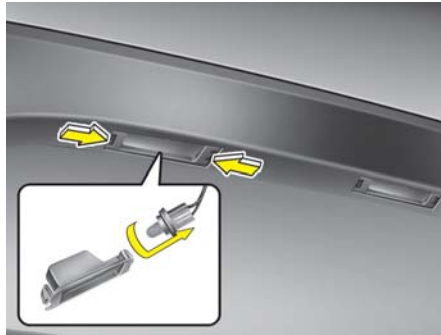

تعویض لامپ چراغ پلاک راهنمایی و رانندگی

۱. با فشار دادن زائده‌ها، لنز را پیاده کنید.
۲. با چرخاندن سوکت در خلاف جهت عقربه‌های ساعت، سوکت را پیاده کنید.
۳. با کشیدن مستقیم، لامپ را پیاده کنید.
۴. لامپ جدید را در سوکت جا زده و لنز را سوار کنید.
۵. لنز را به‌طور ایمن سوار کنید.

■ نوع LED

در صورت روشن نشدن لامپ LED، برای کنترل خودرو به عاملیت مجاز گیا مراجعه نمایید.



تعویض لامپ چراغ ترمز بالا (در صورت مجهز بودن)

■ نوع لامپی

۱. درب پشتی را باز کنید.
۲. پیچ نگهدارنده مجموعه چراغ ترمز بالا را شل کنید.
۳. با جدا کردن کانکتور، مجموعه لامپ را پیاده کنید.
۴. با کشیدن مستقیم، سوکت را از مجموعه پیاده کنید.
۵. با کشیدن مستقیم، لامپ را پیاده کنید.
۶. لامپ جدید را در سوکت سوار کرده و سوکت را داخل مجموعه سوار کنید.
۷. مجموعه چراغ ترمز بالا را به نحو ایمن مجدداً سوار کنید.

۱

۲

۳

۴

۵

۶

۷

۸

۹

۱

۲

۳

۴

۵

۶

۷

۸

I

تعویض لامپ چراغ های داخل

۱. با پیچ گوشه‌ای تخت، به آرامی لنز چراغ را از محفظه چراغ جدا کنید.
۲. با کشیدن مستقیم لامپ به سمت بیرون، لامپ را پیاده کنید.

⚠️ اخطار

برای جلوگیری از سوختن انگشتان دست یا دریافت شوک الکتریکی، قبل از کار بر روی چراغ های داخل، حتماً دکمه خاموش OFF را فشار دهید.

۳. لامپ نورا در سوکت جا بزنید.

۴. زائده های لنز (طلق) چراغ را با شیارهای محفظه چراغ میزبان کرده، لنز را در محل آن جا بزنید.

⚠️ هشدار

مواظب باشید لنز، زائده لنز و قاب پلاستیکی را کثیف یا معیوب نکنید.

لامپ چراغ مطالعه جلو



لامپ چراغ سقفی

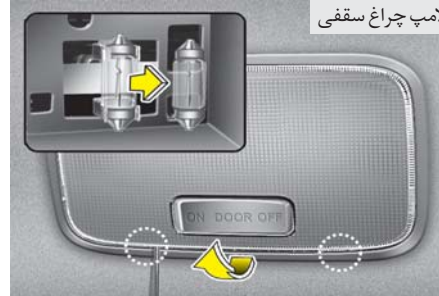

مراقبت از ظاهر خودرو

مراقبت از بیرون خودرو

هشدارهای عمومی

پیروی از دستورالعمل های مندرج بر روی برچسب (نحوه استفاده) ظروف مواد پاک کننده یا پولیش های شیمیایی در هنگام استفاده از آنها اهمیت بسیار زیادی دارد. همه اخطارها و هشدارهای درج شده بر روی برچسب را مطالعه کنید.

۱

۲

۳

۴

۵

۶

۷

۸

۹

تعمیر و نگهداری رنگ و تزئینات خارجی خودرو
شستشو

برای کمک به محافظت از رنگ و پوشش های خارجی بدنه خودرو در مقابل زنگ زدگی، خوردگی شیمیایی و جلوگیری از خرابی رنگ، خودرو را در دفعات مکرر و حداقل ماهی یکبار با آب ولرم یا سرد کاملاً شستشو کنید.

اگر از خودرو در خارج از جاده استفاده می کنید، باید پس از هر سفر خارج از جاده، خودرو را شستشو کنید. برای زدودن انباشت هرگونه نمک، گرد و خاک، آلودگی، گل و دیگر مواد خارجی مراقبت خاص لازم را اعمال کنید. از باز و تمیز باقی ماندن سوراخ های تخلیه آب در زیر لبه های درب ها و صفحات کف اطمینان حاصل کنید.

حشرات، قیر جاده، صمغ درختان، فضولات پرندگان، آلودگی های صنعتی یا رسوبات مشابه، باید بلافاصله زدوده شوند، در غیر این صورت می توانند به پوشش ظاهری خودرو صدمه بزنند. حتی شستشوی به موقع با آب ساده ممکن است نتواند همه این رسوبات را بزداید. از صابون ملایم برای تمیزکردن سطوح رنگ می توانید استفاده کنید.

پس از شستشو، خودرو را به طور کامل با آب ولرم و یا سرد آب کشی کنید. اجازه ندهید صابون بر روی پوشش خارجی (رنگ) خودرو خشک شود.

هشدار 

- از صابون های قوی، پاک کننده های شیمیایی یا آب داغ استفاده نکنید. همچنین خودرو را در زیر اشعه مستقیم آفتاب شستشو نکرده یا در هنگام گرم بودن بدنه خودرو اقدام به شستن آن نکنید.
- حین شستشو شیشه های جانبی خودرو به شدت مراقب باشید. بویژه حین استفاده از آب پر فشار، ممکن است آب از پنجره وارد خودرو شده و داخل خودرو را خیس کند.
- برای جلوگیری از صدمه دیدن قطعات پلاستیکی و لامپ ها، حین تمیزکردن آنها با مواد حلال شیمیایی و شوینده های قوی خودداری نمایید.

⚠️ **اخطار - ترمزهای خیس**

پس از شستشوی خودرو، در حالیکه به آرامی رانندگی می کنید، اقدام به امتحان کردن ترمزها برای اطلاع از تحت تاثیر قرار گرفتن آنها نمایید. اگر عملکرد ترمز دچار ضعف شده، با ترمز کردن نرم در حالیکه سرعت کم روبرو جلورا حفظ کرده اید، آنها را خشک کنید.

تعمیر آسیب دیدگی های پوشش خارجی بدنه
 خراش های عمیق یا جدا شدن رنگ از سطوح رنگ شده در اثر برخورد سنگ و سنگریزه باید به موقع تعمیر شود. فلز لخت به سرعت زنگ می زند و می تواند باعث گسترش تعمیرات به تعمیراتی پر هزینه شود.

* یاد آوری

اگر خودرو به دلیل صدمه دیدن نیاز به تعمیرات صافکاری یا تعویض کاری دارد، از اعمال ضد زنگ به قطعات تعمیری یا تعویضی توسط تعمیرگاه اطمینان حاصل کنید.

واکس زدن

هنگامیکه آب بصورت قطرات روی سطوح تمیز باقی نمی ماند و کاملاً پخش می شود، اقدام به واکس زدن خودرو نمایید.
 همیشه قبل از واکس زدن، خودرو را شستشو و خشک کنید. از واکس مایع یا خمیری دارای کیفیت خوب استفاده و از دستورالعمل های کارخانه سازنده آن پیروی کنید. همه تزئینات فلزی را به جهت محافظت و حفظ درخشش آنها واکس بزنید.

پاک کردن روغن، قیر و مواد مشابه با لکه پاک کن ها، معمولاً واکس را از پوشش خارجی (رنگ) پاک می کند. حتی در صورت عدم نیاز بقیه سطوح خودرو به واکس حتماً سطوح پاک شده توسط لکه برها را مجدداً واکس بزنید.

⚠ هشدار

- استفاده از پارچه خشک برای تمیز کردن گرد و غبار یا خاک از بدنه خودرو، پوشش خارجی (رنگ) را دچار خش می کند.
- از سیم ظرف شویی، سمیاده، شوینده های ساینده شیمیایی قوی، قلیایی بالا یا مواد خورنده برای تمیز کردن قطعات گرمی یا آلومینیومی یا آلومینیوم آب کاری (انودایز) شده استفاده نکنید. این عمل باعث صدمه زدن به پوشش محافظ آنها و تغییر رنگ یا از بین رفتن رنگ آنها می شود.



⚠ هشدار

- شستشوی محافظه موتور شامل شستشوی تحت فشار با آب، ممکن است باعث صدمه دیدن مدارهای الکتریکی واقع در محافظه موتور شود.
- هرگز اجازه ندهید آب یا مایعات دیگر با اجزاء الکتریکی / الکترونیکی داخل خودرو تماس پیدا کند، چون ممکن است به آنها صدمه بزند.

نگهداری از قطعات فلزی براق

- برای زدودن دوده و قیر جاده یا حشرات مرده، از محصولات پاک کننده دوده و قیر جاده استفاده کنید، نه اشیاء تیز.
- برای محافظت از سطح قطعات فلزی براق در مقابل زنگ، سطح مورد نظر را با لایه‌ای از واکس یا مواد محافظ کرم پوشانده، تا حد برق زدن مالش دهید.
- در هوای زمستانی یا مناطق ساحلی قطعات براق فلزی را با لایه ضخیم تری از واکس یا مواد محافظ بپوشانید. در صورت لزوم این قطعات را با روغن‌های نفتی غیرخورنده یا مواد ترکیبی محافظ پوشش دهید.

تعمیر و نگهداری زیر خودرو

مواد خورنده ای که برای یخ زدایی و پاک کردن برف یا کنترل گرد و خاک در جاده بکار گرفته می شوند، ممکن است در زیر خودرو انباشته شده، به زیر خودرو بچسبند. اگر این مواد زدوده نشوند، خوردگی سریع (شیمیایی) در اجزا و قسمت های زیر خودرو نظیر لوله های سوخت، شاسی، زیر کف و سیستم اگزوز (با اینکه آنها با مواد پیشگیری کننده اندود شده اند) می تواند رخ دهد.

ماهی یکبار، پس از هر بار رانندگی در خارج از جاده و پس از پایان هر زمستان، زیر خودرو و زیر گلگیرها را با آب ولرم یا سرد کاملاً شستشو کنید. به این مکان‌ها توجه مخصوص داشته باشید چون دیدن همه گل‌ها و گرد و خاک انباشته در این محدوده‌ها مشکل است. خیس کردن گرد و خاک و جرم انباشته شده در زیر خودرو بدون آنکه بخوبی زدوده شوند بیشتر از گرد و خاک خشک به خودرو صدمه می زند. کلاف پایینی درب‌ها، صفحات کف و اجزای شاسی دارای سوراخ‌های تخلیه آب هستند، اجازه ندهید این سوراخ‌ها با گل و خاک بسته شوند، آب به تله افتاده در این نقاط می تواند باعث خوردگی شیمیایی شود.

⚠️ **اخطار**

پس از شستشوی خودرو، در حالیکه به آرامی رانندگی می‌کنید، اقدام به امتحان کردن ترمزها برای اطلاع از تحت تاثیر قرار گرفتن آنها نمایید. اگر عملکرد ترمز دچار ضعف شده است، با ترمز کردن نرم در حالیکه سرعت کم رو به جلو را حفظ کرده‌اید، آنها را خشک کنید.

افزایش سرعت خوردگی شیمیایی عبارتند از: نمک های جاده، مواد شیمیایی کنترل گرد و خاک، شرایط آب هوایی مناطق مجاور دریا و آلودگی های صنعتی.

رطوبت، ایجاد کننده خوردگی شیمیایی

رطوبت، بهترین شرایط را برای ایجاد خوردگی شیمیایی، فراهم می کند. به عنوان مثال، خوردگی در رطوبت تسریع می شود، به خصوص زمانی که دمای هوای محیط کمی بالاتر از صفر است، این امر شدت می گیرد. در این شرایط، از آنجا که ذرات ریز آب به کندی تبخیر می شوند، مواد خورنده با سطوح بدنه خودرو در تماس باقی می ماند.

گل ها، بخصوص دارای خوردگی زیادی هستند، زیرا خیلی دیر خشک می شوند و رطوبت را در سطوح خودرو باقی نگه می دارند. اگرچه به نظر می رسد که گل ظاهراً خشک شده است، اما همین گل خشک شده هم می تواند رطوبت را همچنان در خود نگهدارد و فرایند خوردگی شیمیایی را پیش ببرد. گرمای زیاد هم می تواند سرعت خوردگی را در قسمت هایی که هوا به درستی در آنها جریان نمی یابد و رطوبت در سطح آنها وجود دارد، افزایش دهد. همین دلایل، پاکیزه نگه داشتن خودرو از گل و مواد دیگر چسبیده به آن، اهمیت ویژه ای دارد. این کار را نه فقط برای قسمت هایی از خودرو که در معرض دید هستند، بلکه به خصوص برای سطوح زیرین خودرو هم باید انجام داد.

حفاظت در برابر خوردگی شیمیایی (زنگ زدگی) خودروی خود را از خوردگی شیمیایی محافظت کنید.

خودروهای کیا با استفاده از پیشرفته ترین دانش طراحی و تجارب ساخت برای مقابله با زنگ زدگی تولید می شود تا بتواند با خوردگی شیمیایی و زنگ زدگی مقابله کند. اما این فقط بخشی از کار است. برای دستیابی به مقاومت طولانی مدت خودرو در برابر خوردگی، همکاری مالک خودرو نیز لازم است.

دلایل شایع خوردگی شیمیایی

بیشترین دلایل شایع خوردگی شیمیایی در خودرو عبارتند از:

- نمک جاده، رطوبت، گل و خاک جاده که در سطح زیرین خودرو انباشته می شوند.
- جدا شدن رنگ یا پوشش های محافظ توسط سنگ، شن، سنگ ریزه یا سائیدگی و ضرب دیدگی (قرشدگی) های جزئی که باعث لخت شدن سطوح قسمت های فلزی شده و آنها را بدون هیچ گونه محافظت در معرض خوردگی قرار می دهد.

مکان های مستعد بیشترین خوردگی شیمیایی
اگر به دلیل محیط زندگی، خودرو دائماً در معرض مواد خورنده قرار دارد، حفاظت در برابر خوردگی به طور خاص بسیار مهم است. برخی از دلایل معمول

تعمیر و نگهداری رینگ های آلومینیومی رینگ های آلومینیومی با پوشش محافظ شفاف آب کاری شده اند.

- از سمباده، پولیش های ترکیبی، حلال ها یا برس های سیمی برای تمیز کردن رینگ های آلومینیومی استفاده نکنید، آن ها ممکن است در پوشش رینگ خراش ایجاد کرده یا به آن صدمه بزنند.
- برای این منظور فقط از صابون ملایم یا پاک کننده های طبیعی استفاده کرده و با آب کاملاً آب کشی کنید. همچنین پس از رانندگی در جاده های آغشته به نمک، حتماً چرخ ها را تمیز کنید. این امر به جلوگیری از زنگ زدگی کمک می کند.
- از شستن رینگ ها توسط برس های پرسرعت کارواش ها اجتناب کنید.
- از پاک کننده های حاوی اسید استفاده نکنید، آنها ممکن است به رینگ های آلومینیومی آب کاری (اندود) شده یا پوشش محافظ شفاف، صدمه زده و باعث ایجاد خوردگی در آنها شوند.

کمک به جلوگیری از خوردگی شیمیایی
با رعایت موارد زیر می‌توانید به جلوگیری از خوردگی شیمیایی در خودرو کمک نمایید:

تمیز نگه داشتن خودرو

بهترین راه برای پیشگیری از خوردگی شیمیایی، تمیز نگه داشتن خودرو و پاک کردن آن از مواد خورنده است. به خصوص توجه به سطح زیر خودرو اهمیت دارد.

• اگر در محیط‌هایی با شرایط خوردگی بالا زندگی می‌کنید، مانند مناطقی که از نمک برای جلوگیری از یخ زدن جاده استفاده می‌شود یا مناطق مجاور دریا و مکان‌هایی که آلودگی‌های صنعتی، مواد شیمیایی و باران‌های اسیدی در آنها وجود دارد، برای جلوگیری از خوردگی شیمیایی باید مراقبت‌های خاصی اعمال کنید. در زمستان، حداقل ماهی یک بار، با شلنگ آب، زیر خودرو را شسته و در پایان زمستان نیز این شستشو را به طور کامل انجام دهید.

• هنگام تمیز کردن زیر خودرو، اجزای زیر گل‌گیرها و سپرها و قسمت‌های دیگری که در معرض دید نیستند را مورد توجه خاص قرار دهید. کار را ناقص انجام ندهید، خیس کردن گل‌های جمع شده و چسبیده به خودرو به جای زدودن کامل آنها، سرعت خوردگی را بیشتر می‌کند. استفاده از آب تحت فشار زیاد و بخار، تاثیر فوق‌العاده‌ای در جدا کردن و پاک کردن گل و مواد خورنده چسبیده به خودرو دارد.

• هنگام تمیز کردن قسمت‌های پائین دور در، صفحات کف خودرو، لولاها و اجزاء شاسی، از باز بودن سوراخ‌های خروج آب، اطمینان حاصل کنید تا در نتیجه رطوبت امکان فرار به بیرون را داشته، در داخل این قسمت‌ها محبوس نشود و نهایتاً سرعت خوردگی را افزایش ندهد.

خشک نگه داشتن پارکینگ

خودرو را در پارکینگ‌های خیس یا مرطوب که هوا در آن‌ها به خوبی جریان نمی‌یابد پارک نکنید. این شرایط محیط مناسبی را برای خوردگی شیمیایی ایجاد می‌کند، به خصوص اگر خودرو را در پارکینگ بشوئید، یا در حالیکه خودرو، برف، یخ یا گل و لای پوشیده شده یا همچنان مرطوب است آن را در پارکینگ پارک نکنید. حتی یک پارکینگ گرم هم می‌تواند به روند خوردگی کمک کند مگر اینکه هوای داخل پارکینگ به خوبی تهویه شده و رطوبت پراکنده شود.

حفظ رنگ و تزئینات خارجی خودرو

برای کاهش امکان خوردگی شیمیایی خراش‌ها و محل‌های پوسته شدن رنگ از سطوح باید در سریع‌ترین زمان ممکن با رنگ لکه‌گیری شوند. اگر سطوح فلزی لخت و بدون رنگ در خودرو مشاهده شد، توصیه می‌شود به کارگاه تخصصی صافکاری و رنگ مراجعه کنید.

فضولات پرندگان: فضولات پرندگان بسیار خورنده بوده و می‌توانند سطوح رنگ شده را ظرف چند ساعت دچار آسیب نمایند. همیشه فضولات پرندگان را هر چه زودتر بردارید.

از داخل خودرو غفلت نکنید

رطوبت می‌تواند زیر موکت کف خودرو جمع شده، باعث خوردگی شیمیایی شود. برای اطمینان از خشک بودن این قسمت‌ها، به طور مرتب زیر موکت کف اتاق را بازدید کنید. در صورتی که کود شیمیایی، مواد پاک‌کننده یا شیمیایی در داخل خودرو حمل می‌کنید، مراقبت جدی را اعمال کنید.

این مواد باید در ظروف مناسب نگهداری و حمل شوند. ریزش یا نشتی حاصل از این مواد باید پس از تمیز کردن، با آب شسته شده، سپس به طور کامل خشک گردد.

۱

۲

۳

۴

۵

۶

۷

۸

۹

مراقبت از داخل خودرو

هشدارهای عمومی

از تماس محلول های خورنده (سوزاننده شیمیایی) نظیر عطر و روغن های آرایشی با داشبورد جلوگیری کنید، چون باعث آسیب دیدن داشبورد یا تغییر رنگ آن می شوند. اگر چنین تماسی رخ داد، بلافاصله آنها را پاک کنید. دستورالعمل های تمیز کردن مناسب اشیاء وینیلی را مطالعه و از آنها پیروی کنید.

⚠ هشدار

هرگز اجازه ندهید آب یا مایعات دیگر با اجزاء الکتریکی / الکترونیکی داخل خودرو تماس پیدا کند، چون ممکن است به آنها صدمه بزند.

⚠ هشدار

حین تمیز نمودن قطعات چرمی (غریبک فرمان، صندلی ها و غیره) از شوینده های خنثی یا حلال های با درصد پایین الکل استفاده کنید. در صورت استفاده از حلال های درصد بالای الکل یا شوینده های اسیدی / قلیایی ، رنگ چرم رفته، سطح آن پوسته می شود.

تمیز کردن تودوزی و تزئینات داخلی

وینیل

گرد و خاک و آشغال های جدا از سطوح را با استفاده از برس نرم یا جاروبرقی تمیز کنید. سطوح وینیلی را با محلول های تمیزکننده وینیل، تمیز کنید.

پارچه

گرد و خاک و آشغال های جدا از سطوح را با استفاده از برس نرم یا جاروبرقی تمیز کنید. با استفاده از محلول های صابون ملایم توصیه شده، تودوزی پارچه ای را تمیز کنید. لکه های تازه را فوراً با تمیزکننده های لکه پارچه تمیز کنید. اگر به لکه های تازه توجه فوری نکنید، پارچه لک شده و رنگ آن ممکن است تحت تاثیر قرار گیرد. همچنین عدم اعمال نگهداری مناسب می تواند مقاومت ضد آتش گیری پارچه را کاهش دهد.

⚠ هشدار

استفاده از هر چیزی بجز پاک کننده ها و روش های توصیه شده، ممکن است تأثیری نامطلوب بر ظاهر و مقاومت پارچه در برابر آتش داشته باشد.

تمیز کردن تسمه روی پا / شانه کمربند ایمنی

با استفاده از محلول صابون ملایم توصیه شده برای تمیزکاری تودوزی یا فرش خودرو، تسمه های کمربند را تمیز کنید. از دستورالعمل های ارائه شده با صابون پیروی کنید. از مواد رنگ بر یا رنگ کننده استفاده نکنید، این مواد ممکن است باعث تضعیف پارچه تسمه کمربند شوند.

تمیز کردن سمت داخل شیشه ها

اگر شیشه ها از داخل بخار کردند، (چون ممکن است لایه نازکی از روغن گریس یا واکس آنها را پوشانده باشد) باید آنها را با پاک کننده های شیشه تمیز کنید. از دستورالعمل های درج شده بر روی ظرف شیشه پاک کن، پیروی کنید.

⚠ هشدار

سطح داخلی شیشه عقب را نتراشیده و خراش ندهید. این امر باعث صدمه دیدن شبکه گرم کن شیشه عقب می شود.

سیستم کنترل گازهای خروجی آگروز (در صورت مجهز بودن)

سیستم کنترل گازهای خروجی آگروز خودرو شما توسط گارانتی محدود مکتوب پوشش داده شده است.

لطفاً اطلاعات گارانتی مندرج در دفترچه سرویس خودرو خود را مطالعه کنید.

خودرو شما برای انطباق با همه قوانین محدود کننده گازهای خروجی به سیستم کنترل گازهای خروجی مجهز شده است. سیستم گازهای خروجی از سه سیستم فرعی به شرح زیر تشکیل شده است.

۱) سیستم کنترل بخار محفظه میل لنگ (کارتز)

۲) سیستم کنترل بخار سوخت

۳) سیستم کنترل گازهای خروجی آگروز

برای اطمینان از عملکرد صحیح سیستم‌های کنترل گازهای خروجی آگروز، توصیه می‌شود برای بازدید فنی با توجه به جدول زمانی برنامه تعمیر و نگهداری این دفترچه راهنما، به یکی از عملیات‌های مجاز کیا مراجعه نمایید.

هشدار مربوط به بازرسی و آزمایش (تست) تعمیر و نگهداری (با وجود سیستم برنامه پایداری الکترونیکی ESP)

- برای جلوگیری از خاموش شدن خودرو در حین آزمایش سرعت بر روی دستگاه تست دینامیکی، با فشار دادن کلید ESP سیستم برنامه پایداری الکترونیکی را خاموش کنید.
- پس از کامل شدن تست دینامیکی سرعت، با فشار دادن مجدد کلید ESP، سیستم برنامه پایداری الکترونیکی را مجدداً روشن کنید.

۱. سیستم کنترل بخار محفظه میل لنگ
برای جلوگیری از آلودگی هوا توسط بخارات متصاعد شده از محفظه میل لنگ، سیستم تهویه محفظه میل لنگ (PCV) پیش بینی و به کار گرفته شده است. این سیستم هوای تازه فیلتر شده را از طریق شلنگ ورودی هوا به محفظه میل لنگ هدایت می‌کند. این هوا با گاز و بخارات متصاعد شده از محفظه میل لنگ (کارتز) مخلوط شده، سپس از طریق شیر سیستم تهویه محفظه میل لنگ PCV به سیستم مکش موتور وارد می‌شود.

۲. سیستم کنترل تبخیر بخار سوخت

این سیستم برای جلوگیری از فرار بخارات سوخت به هوای بیرون طراحی شده است.

۱

۲

۳

۴

۵

۶

۷

۸

۱

مخزن کنیستر

در هنگام خاموش بودن موتور، بخارات سوخت تولید شده در باک، به مخزن کنیستر جذب و در آن ذخیره می‌شوند. پس از روشن شدن موتور، این بخارات از طریق شیر برقی کنیستر به سیستم مکش موتور هدایت شده، توسط این سیستم مکیده می‌شوند.

شیر برقی ورود سوخت (PCSV)

شیر برقی ورود سوخت توسط ماژول کنترل موتور (ECM) کنترل می‌شود. هنگامی که دمای مایع خنک کننده موتور حین کار کردن در حای موتور پایین است، عملگر PCSV بسته می‌شود در نتیجه بخار سوخت وارد موتور نمی‌شود هنگامی که حین رانندگی عادی موتور روشن می‌شود، بخار سوخت وارد موتور می‌گردد.

۳. سیستم کنترل گازهای خروجی اگزوز

سیستم کنترل گازهای خروجی اگزوز، سیستمی بسیار موثر بوده و ضمن حفظ عملکرد خوب خودرو، گازهای خروجی اگزوز را کنترل می‌کند.

ایجاد تغییر و دستکاری خودرو

این خودرو نباید دستکاری شود. ایجاد تغییر و دستکاری، بر نحوه عملکرد، ایمنی و دوام تاثیر منفی گذاشته، حتی ممکن است قوانین ایمنی وضع شده دولتی را نیز زیر پا بگذارد. علاوه بر این، صدمات یا مشکلات عملکرد در نتیجه هر گونه دستکاری تحت پوشش گارانتی نخواهد بود.

- اگر از تجهیزات الکتریکی متفرقه استفاده نمایید، ممکن است خودرو به‌طور غیرعادی عمل کرده، سیستم سیم‌کشی صدمه دیده، باتری خالی شده و همچنین آتش‌سوزی رخ دهد. برای ایمنی خود، از تجهیزات الکتریکی متفرقه استفاده نکنید.

هشدارهای گاز خروجی از اگزوز (منو اکسید

کربن)

- گاز منواکسید کربن می‌تواند با دیگر گازهای خروجی اگزوز همراه باشد، بنابراین اگر بوی گازهای اگزوز (از هر نوع که باشد) در داخل خودرو به مشام رسید، با مراجعه به عاملیت مجاز کیا، هر چه زودتر خودرو را مورد بازرسی و تعمیر قرار دهید. اگر به ورود گاز اگزوز به داخل خودرو شک داشتید، فقط در حالتی که تمام پنجره‌ها به طور کامل باز باشد، با آن رانندگی کنید. فوراً خودرو را مورد بازرسی و تعمیر قرار دهید.

⚠️ **اخطار**

گازهای خروجی اگزوز حاوی گاز منواکسید کربن (CO) می‌باشند. این گاز بی رنگ و بی بو خطرناک بوده و در صورت تنفس می‌تواند مرگ آور باشد، برای جلوگیری از مسمومیت توسط گاز CO از دستورالعمل‌های زیر پیروی کنید.

- در مکان‌های محصور یا در بسته (نظیر پارکینگ منزل) بیش از حد لزوم برای ورود یا خروج خودرو از محل، موتور را روشن نگه ندارید.
- در هنگام روشن بودن موتور و توقف بیش از مدتی کوتاه در فضای باز، سیستم تهویه را برای مکش هوای بیرون به داخل (بر حسب نیاز) تنظیم کنید.
- در حالیکه موتور روشن است هرگز برای مدتی نسبتاً طولانی در خودرو پارک شده یا متوقف نشینید.
- اگر موتور خود به خود خاموش می‌شود یا روشن نمی‌شود، بیش از سه بار استارت نزنید. اگر موتور خود به خود خاموش می‌شود یا بیش از اندازه استارت می‌خورد، این امر ممکن است باعث صدمه دیدن سیستم کنترل گازهای خروجی اگزوز شود.

هشدارهای عملکردی برای مبدل‌های کاتالیستی (در صورت مجهز بودن)

⚠️ اخطار - خطر آتش سوزی

- سیستم اگزوز داغ می‌تواند اجسام قابل اشتعال زیر خودرو را آتش بزند. خودرو را در نزدیکی یا بر روی اجسام قابل اشتعال نظیر، علف، گیاه، کاغذ، برگ‌های خشک و نظایر آن‌ها پارک نکنید.
- سیستم اگزوز و سیستم مبدل کاتالیستی حین کارکردن موتور یا بلافاصله پس از خاموش کردن موتور، خیلی داغ هستند. از این سیستم‌ها دور بمانید، در غیراینصورت دچار سوختگی خواهید شد.
- همچنین؛ سینک حرارتی اطراف سیستم اگزوز را نیز خارج نکنید، زیر خودرو را آبدبندی نکرده یا برای کنترل زنگ‌زدگی، آن را با چیزی نپوشانید، چرا که در شرایط خاص، احتمال آتش‌سوزی وجود دارد.

- خودروی شما به مبدل کاتالیستی کنترل گازهای خروجی اگزوز مجهز می‌باشد، بنابراین احتیاط‌های زیر باید رعایت شوند:
- در موتورهای بنزینی فقط بنزین بدون سرب استفاده کنید.
- در هنگام وجود علائمی از عیب موتور نظیر خاموش شدن، یا کاهش قابل توجه کارایی موتور، از خودرو استفاده نکنید.
- موتور را مورد استفاده نادرست قرار ندهید. به طور مثال ادامه دادن رانندگی با موتور خاموش و پایین رفتن از شیب‌های تند در دنده در حالت خاموش بودن موتور، استفاده نادرست محسوب می‌شود.
- در هنگام درجا کارکردن موتور از فشردن پدال گاز به مدت طولانی خودداری نمایید.
- هیچ یک از قطعات موتور یا سیستم کنترل گازهای خروجی موتور را مورد بهینه سازی یا دست‌کاری قرار ندهید. کلیه بازرسی و تنظیم‌ها باید توسط عاملیت مجاز کیا انجام گیرد.
- از رانندگی با سوخت بسیار کم خودداری کنید. اگر سوخت تمام شود، این امر می‌تواند باعث خاموش شدن موتور شده، منجر به فشار زیاد روی مبدل کاتالیستی گردد.

- ۸-۲..... موتور
- ۸-۲..... اندازه ها (ابعاد)
- ۸-۲..... توان (وات) لامپ ها
- ۸-۳..... لاستیک ها و چرخ ها
- ۸-۳..... وزن / حجم
- ۸-۴..... روانکارهای (روغن / گیریس) توصیه شده و ظرفیت ها
- ۸-۶..... شماره شناسایی خودرو (VIN)
- ۸-۶..... برچسب شناسایی خودرو
- ۸-۶..... مصرف سوخت خودرو
- ۸-۷..... برچسب مشخصات لاستیک و باد
- ۸-۷..... شماره موتور

موتور

توان (ولت) لامپ ها

نوع لامپ	وات	لامپ چراغ
H4 L/L	55/60	چراغ های جلو (نور بالا / نور پایین)
H7 L/L	55	چراغ های جلو (نور بالا / نور پایین)*
PY21W	21	چراغ های راهنمای جلو*
W5W	5	چراغ های کوچک جلو (نوع لامپی)*
LED	LED	چراغ های کوچک جلو (نوع LED)
WY5W	5	چراغ های راهنمای بغل*
LED	LED	چراغ های راهنمای بغل (نوع LED)
GE881	27	چراغ های مه شکن جلو*
P21W	21	DRL (نوع لامپی)
LED	LED	DRL (نوع LED)
P21/5W	21/5	چراغ های ترمز و عقب*
LED	LED	چراغ های ترمز و عقب (نوع LED)
P21W	21	چراغ های راهنمای عقب
W16W	16	چراغ دنده عقب
P21W	21	چراغ های مه شکن عقب*
W5W	5	چراغ های ترمز بالا*
LED	LED	چراغ ترمز بالا (نوع LED)
W5W	5	چراغ پلاک راهنمایی و رانندگی
W10W	10	چراغ نقشه خوانی
FESTOON 8W	8	چراغ سقفی
FESTOON 5W	5	چراغ محفظه بار

* در صورت مجهز بودن

شرح	بنزینی ۱/۰ لیتری	بنزینی ۱/۲۵ لیتری
حجم موتور [cc(cu.in)]	998 (60.9)	1248 (76.2)
کورس پیستون * قطر پیستون [mm (in)]	71x84 (2.80x3.31)	71x78.8 (2.80x3.10)
ترتیب احتراق	1-2-3	1-3-4-2
تعداد سیلندرها	3 سیلندر ردیفی	4 سیلندر ردیفی

اندازه ها (ابعاد)

شرح	mm
طول کلی	3595 (141.5)
عرض کلی	1595 (62.8)
ارتفاع کلی	مخصوص اروپا
	بجز اروپا
فاصله عرضی چرخ های جلو	1480 (58.3)
	1490 (58.7)
	1421 (55.9)
	1415 (55.7)
	1409 (55.5)
فاصله عرضی چرخ های عقب	155/70R13
	165/60R14
	175/50R15
	155/70R13
فاصله طولی بین چرخ ها	1418 (55.8)
	1412 (55.6)
	175/50R15
	2385 (93.9)

- ۱
- ۲
- ۳
- ۴
- ۵
- ۶
- ۷
- ۸
- I

لاستیک‌ها و چرخ‌ها

گشتاور (تورک) سفت کردن مهره Kg.m (l.bf, N.m)	فشار باد (bar (psi ,Kpa)				اندازه رینگ	اندازه لاستیک	شرح
	فشار در حالت حداکثر بار		فشار در حالت معمولی				
	عقب	جلو	عقب	جلو			
9~11 (65~79, 88~107)	2.5 (36,250)	2.5 (36,250)	2.1 (31,210)	2.3 (33,230)	4.0Bx 13	155/70 R13	لاستیک سایز کامل
					5.0Jx14	165/60 R14	
					5.5Jx15	175/50 R15	
	4.2 (60,420)	4.2 (60,420)	4.2 (60,420)	4.2 (60,420)	4Tx14	T105/70 D14	لاستیک زاپاس سایز کوچک

وزن / مهم

شرح						وزن خالص خودرو Kg (lbs.)
موتور LPG ۱/۰ لیتری		موتور بنزینی ۱/۲۵ لیتری		موتور بنزینی ۱/۰ لیتری		
گیربکس اتوماتیک	گیربکس دستی	گیربکس اتوماتیک	گیربکس دستی	گیربکس اتوماتیک	گیربکس دستی	
-	1,380 (3,042)	1,370 (3,020)	1,370 (3,020)	-	1,340 (2,954)	۵ سرنشین
-	1,340 (2,954)	1,330 (2,932)	1,330 (2,932)	-	1,300 (2,866)	۴ سرنشین
200 (7)		200 (7)		200 (7)		حجم محفظه بار لیتر (cu ft)

روانکار (روغن، گیریس) های توصیه شده و ظرفیت ها

برای بهره مندی از عملکرد مناسب و دوام موتور و مجموعه انتقال نیرو، فقط از روانکارهای دارای کیفیت مناسب استفاده کنید. روانکارهای صحیح (توصیه شده) به ارتقاء کارایی موتور کمک می کنند و در نتیجه مصرف اقتصادی سوخت را نیز بهبود می بخشند. استفاده از این روانکار (روغن) ها و مایعات در خودرو توصیه می شود.

دسته بندی	حجم، لیتر (گالن)	روانکار	
		روغن موتور *1*2 (تخلیه و پر کردن - مخصوص اروپا)	1.0L
API Service SM, ILSAC GF-4 یا بالاتر	2.9 (3.06)		
* در صورتی که روغن موتور API Service SM در دسترس نیست از روغن موتور API Service SL استفاده کنید.	3.6 (3.80)	1.25L	
-	حد اکثر 1 L /1500 Km	شرایط رانندگی عادی	
-	حد اکثر 1 L /1000 Km	شرایط رانندگی در شرایط سخت	
Diamond ATF SP-III , SK ATF SP-III	5.7 (6.02)	1.0L	روغن گیربکس اتوماتیک
	6.1 (6.45)	1.25L	
API GL-4 , SAE 75W/85	1.9 (2.0)	روغن گیربکس معمولی (غیر اتوماتیک)	
مخلوط ضد یخ و آب (در رادیاتورهای آلومینیومی از مایع خنک کننده با پایه اتیلن گلیکول استفاده کنید)	5.1 (5.39)	مایع خنک کننده موتور	
FMVSS116 DOT-3 DOT-4	0.7~0.8 (0.7~0.8)	روغن ترمز / کلاچ	
-	35 (9.24)	موتور بنزینی	سوخت
بنزین بدون سرب	10 (2.64)	موتور LPG	
LPG (حد اکثر ۸۰ درصد سوختگیری نمایند)	34 (9.19)		

*1: به عدد گرانروی (ویسکوزیته) SAE در صفحه بعد رجوع کنید.

*2: اکنون روغن هایی با برچسب کاهش انرژی در دسترس است. همراه با دیگر مزیت ها، این روغن ها در مصرف اقتصادی سوخت بوسیله کاهش مقدار سوختی که برای فائق آمدن بر اصطکاک موتور مورد نیاز است، نقش دارند. غالباً این کاهش قابل اندازه گیری در رانندگی روزمره نیست، اما در طول سال ها آنها می توانند به مقدار قابل توجهی هزینه و مصرف انرژی را کاهش دهند.

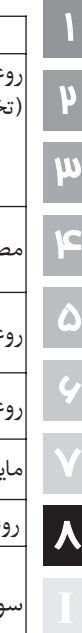

عدد گرانروی (ویسکوزیته) توصیه شده

هشدار 

همیشه قبل از بازدید یا تخلیه هر یک از روانکار (روغن) های خودرو، اطراف درپوش گلوبی تغذیه، پیچ تخلیه یا میله اندازه گیر (گیج) آن روانکار را حتماً تمیز کنید. این امر بخصوص در مناطق پر گرد و غبار یا مناطق شنی و زمانی که از خودرو در جاده های غیر آسفالت استفاده می شود، مهم است. تمیز کردن اطراف درپوش و میله اندازه گیر از ورود آلودگی، گرد و خاک و شن به داخل موتور و دیگر مکانیزم هایی که ممکن است از این امر آسیب بینند، جلوگیری می کند.

استفاده از روغن های دارای گرانروی متفاوت با گرانروی های توصیه شده می تواند منجر به صدمه دیدن موتور منجر شود. در هنگام انتخاب روغن، محدوده دمای هوای زمان استفاده از خودرو تا قبل از تعویض روغن بعدی را مدنظر قرار دهید. با استفاده از جدول زیر گرانروی (ویسکوزیته) روغن را انتخاب کنید.

گرانروی (ویسکوزیته یا غلظت) روغن موتور، بر مصرف سوخت و کار در هوای سرد (روشن کردن و جریان روغن) تاثیر می گذارد. روغن موتورهای دارای گرانروی پایین تر، مصرف اقتصادی بهتر و عملکرد بهتری را در هوای سرد می توانند ارائه دهند، هر چند برای روغن کاری رضایت بخش در هوای بسیار گرم، به روغن موتورهای دارای گرانروی (ویسکوزیته) بالاتر نیاز است.

محدوده دما برای عدد گرانروی (ویسکوزیته) SAE									
-30	-20	-10	0	10	20	30	40	50	°C
-10	0	20	40	60	80	100	120		°F
20W-50								روغن موتورهای بنزینی 1*	
15W-40									
10W-30									
5W-20 ² , 5W-30									

*1. برای مصرف اقتصادی تر سوخت، توصیه می شود از روغن موتور دارای درجه گرانروی مناسب را با استفاده از جدول گرانروی (ویسکوزیته) روغن بالا انتخاب کنید.
 *2. در خاورمیانه، از روغن موتور با ویسکوزیته SAE 5W-20 استفاده نکنید.

برچسب شناسایی خودرو

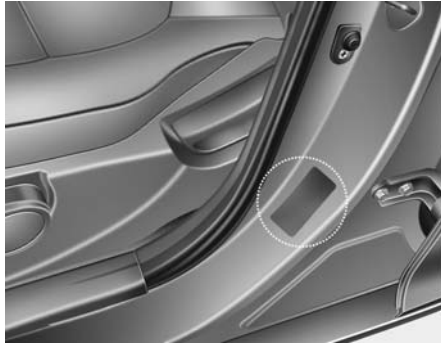

برچسب شناسایی خودرو روی ستون وسط سمت راننده (یا سرنشین جلو) جای دارد و شماره شناسایی خودرو (VIN) را ارائه می دهد.

تیپ B (در صورت مجهز بودن)

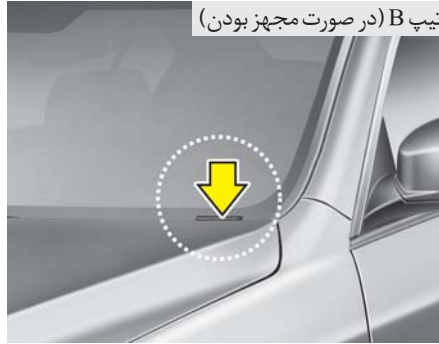

برچسب (VIN) (در صورت مجهز بودن) شماره شناسایی خودرو بر روی یک صفحه کوچک در بالای داشبورد نصب شده است که از بیرون خودرو به راحتی از داخل شیشه جلو دیده می شود.

شماره شناسایی خودرو (VIN)

تیپ A

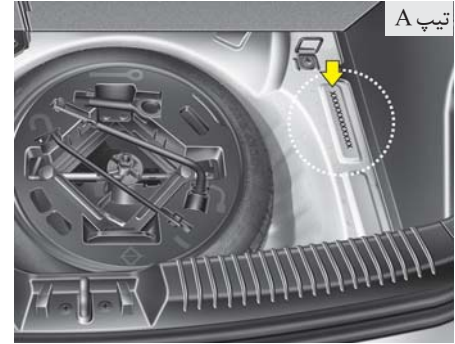

از شماره شناسایی خودرو (VIN) برای ثبت خودرو و همه موارد قانونی مربوط به مالکیت و غیره استفاده می شود.

جدول مصرف سوخت

نام خودرو	نوع بدنه	نوع (Type)	کد موتور	حجم موتور (سی سی)	نوع موتور	گیربکس	مصرف شهری litter/100 km	مصرف برون شهری litter/100 km	مصرف ترکیبی litter/100 km
پیکان	5 Door	TA	G4LA	1200	MPI	اتوماتیک	7.3	4.6	5.6

۱

۲

۳

۴

۵

۶

۷

۸

۹

شماره موتور

شماره موتور به نحو نشان داده شده در شکل، بر روی بلوک موتور حک شده است.

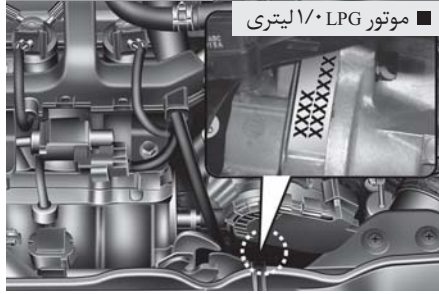
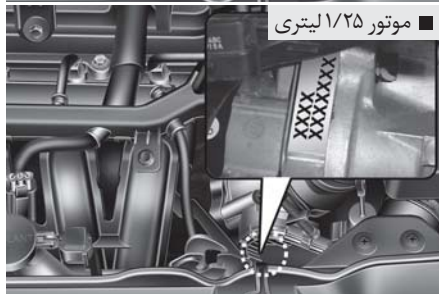
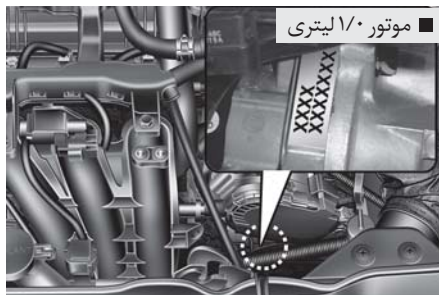

برچسب مشخصات لاستیک و فشار باد

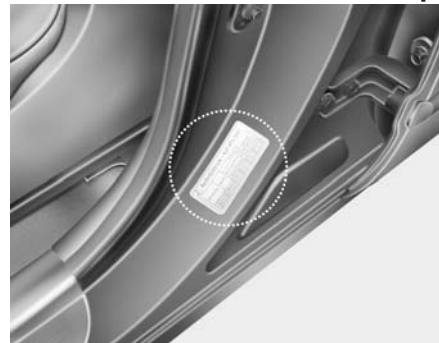

لاستیک خودرو جدید شما با در نظر گرفتن ارائه بهترین عملکرد در شرایط معمول رانندگی انتخاب شده است. برچسب لاستیک روی ستون وسط سمت راننده قرار دارد، فشار باد توصیه شده برای لاستیک‌های خودروی شما را ارائه می‌دهد.

۱

۲

۳

۴

۵

۶

۷

۸

۹

۸-۶ برچسب شناسایی خودرو
 ۸-۷ برچسب مشخصات لاستیک و فشار باد

پ

۴-۵۰ پیام‌های هشدار بر روی صفحه نمایش LCD
 ۶-۸ پنجر شدن
 ۶-۱۶ پنجر شدن (کیت تعمیر لاستیک)

ت

۳-۴ تنظیم صندلی جلو
 ۳-۹ تنظیم صندلی عقب
 ۳-۱۸ تسمه روی پا / شانه
 ۳-۲۰ تسمه روی پا
 ۴-۱۰۴ تجهیزات داخلی
 ۵-۳۴ ترمزدستی
 ۶-۲۵ تجهیزات اضطراری
 ۷-۳۵ تیغه‌های برف پاک‌کن
 ۸-۲ توان لامپ‌ها

ج

۴-۱۰۳ جعبه‌های نگهداری اشیاء
 ۴-۱۰۳ جعبه داشبورد
 ۴-۱۰۳ جا عینکی
 ۴-۱۰۵ جالیوانی

الف

الزامات سوخت ۱-۲
 انتخاب صندلی محافظ کودک مناسب بر اساس موقعیت‌های ایزوفیکس ۳-۳۷
 آینه‌ها ۴-۳۸
 آینه‌های بغل ۴-۳۸
 آفتابگیر ۴-۱۰۶
 اهرم دنده ۵-۲۴
 اعلام هشدار در جاده ۶-۲
 امور تعمیر و نگهداری ۷-۳
 امور تعمیر و نگهداری قابل انجام توسط مالک خودرو ۷-۴
 اندازه‌ها (ابعاد) ۸-۲

ب

برچسب هشدار کیسه هوا ۳-۶۱
 به‌کارگیری قفل درب‌ها از بیرون خودرو ۴-۱۵
 به‌کارگیری قفل درب‌ها از داخل با استفاده از دکمه قفل درب ۴-۱۶
 بوق ۴-۳۷
 برف پاک‌کن‌ها و شیشه شوی‌ها ۴-۷۷
 برفک زدایی و بخارزدایی شیشه جلو ۴-۱۰۰
 برخورد با موقعیت‌های اضطراری در هنگام رانندگی ۶-۲
 بکسل شدن خودرو ۶-۲۱
 باتری ۷-۳۸

۱

۲

۳

۴

۵

۶

۷

۸

I

- چراغ نشانگر ESP..... ۴-۶۳
- چراغ هشدار جاده یخ‌زده و لغزنده ۴-۶۵
- چراغ نمایشگر خالی بودن باتری کلید..... ۴-۶۵
- چراغ نشانگر سوخت بنزین ۴-۶۵
- چراغ نشانگر توقف اتوماتیک ۴-۶۵
- چراغ هشدار سیستم غربیلک فرمان الکتریکی EPS..... ۴-۶۵
- چراغ‌های داخلی..... ۴-۸۱

خ

- خودروی شما در یک نگاه..... ۲
- خروجی برق..... ۴-۱۰۶

د

- درب پشتی..... ۴-۱۹
- درب موتور..... ۴-۲۶
- دریچه باک سوخت..... ۴-۲۸
- دکمه روشن / خاموش موتور..... ۵-۶
- داغ کردن موتور..... ۶-۷

ر

- روشنایی صفحه نشانگرها ۴-۴۴
- روشنایی..... ۴-۷۰
- رانندگی با خودروی شما..... ۵
- روشن کردن موتور..... ۵-۹

- جدول تعمیر و نگهداری..... ۷-۸

چ

- چراغ هشدار کیسه هوا..... ۴-۵۷و۳-۴۲
- چراغ نشانگر فعال بودن کیسه هوای سرنشین جلو ۳-۴۲
- چراغ نمایشگر ECO ۴-۵۶
- چراغ هشدار سیستم ترمز ضد قفل..... ۴-۵۷
- چراغ هشدار روغن ترمز و ترمز دستی..... ۴-۵۸
- چراغ هشدار سیستم توزیع الکترونیکی نیروی ترمز..... ۴-۵۸
- چراغ نشانگر نور پایین ۴-۵۹
- چراغ هشدار کمر بند ایمنی..... ۴-۵۹
- چراغ‌های نشانگر چراغ‌های راهنما..... ۴-۵۹
- چراغ نشانگر روشن بودن چراغ‌های عقب..... ۴-۵۹
- چراغ نشانگر چراغ مه شکن جلو..... ۴-۵۹
- چراغ نشانگر چراغ مه شکن عقب..... ۴-۵۹
- چراغ هشدار فشار روغن موتور..... ۴-۶۰
- چراغ نشانگر وضعیت دسته دنده اتوماتیک ۴-۶۰
- چراغ هشدار سیستم شارژ باتری..... ۴-۶۱
- چراغ هشدار باز بودن درب پشتی..... ۴-۶۱
- چراغ هشدار باز بودن درب..... ۴-۶۱
- چراغ نشانگر سیستم ضد سرقت..... ۴-۶۱
- چراغ هشدار پایین بودن سطح سوخت باک..... ۴-۶۲
- چراغ نشانگر وجود عیب..... ۴-۶۲
- چراغ هشدار دمای مایع خنک کننده موتور..... ۴-۶۳

سیستم چراغ‌های اعلام خطر (فلاشر) ۴-۶۹
 سیستم تنظیم کننده ارتفاع شعاع نور چراغ‌های جلو ۴-۷۶
 ساعت دیجیتالی ۴-۱۰۷
 سیستم صوتی ۴-۱۱۰
 سیستم ISG ۵-۱۲
 سیستم LPG ۵-۱۷
 سیستم ترمز ۵-۳۳
 سیستم ترمز ضد قفل (ABS) ۵-۳۶
 سیستم برنامه پایداری الکترونیکی ESP ۵-۳۸
 سیگنال توقف اضطراری (ESS) ۵-۴۳
 سیستم کنترل گازهای خروجی اگزوز ۷-۷۶

ش

شرایطی که در آن کیسه هوا باد نمی‌شود ۳-۵۶
 شیشه بالابرها ۴-۲۱
 شماره شناسایی خودرو ۸-۶
 شماره موتور ۸-۷

ص

سندلی‌ها ۳-۲
 صفحه نمایشگرها و چراغ‌های نمایشگر ۴-۴۲

رانندگی اقتصادی ۵-۴۵
 رانندگی در شرایط خاص ۵-۴۷
 رانندگی در زمستان ۵-۵۱
 روشن نشدن موتور ۶-۴
 روشن کردن اضطراری موتور ۶-۵
 روغن موتور ۷-۲۲
 روغن ترمز ۷-۲۷
 روغن گیربکس اتوماتیک ۷-۲۸
 روانکار (روغن و گریس) های توصیه شده و ظرفیت‌ها ۸-۴

ز

زیرسیگاری ۴-۱۰۴
 زنجیرهای چرخ ۵-۵۲

س

سیستم محافظتی کودک ۳-۲۸
 سیستم محافظت تکمیلی (کیسه هوا) SRS ۳-۳۹
 سیستم ضد سرقت ۴-۴
 سیستم کنترل از راه دور قفل درب‌ها ۴-۶
 سیستم آژیر دزدگیر ۴-۱۲
 سیستم باز کننده قفل درب هنگام احساس ضربه تصادف ۴-۱۸
 سیستم قفل کننده قفل درب هنگام احساس سرعت ۴-۱۸
 سقف کشویی لولایی (سانروف) ۴-۳۱
 سیستم هشدار حرکت به عقب ۴-۶۶

- کلید هوشمند ۴-۹
 کنترل دستی سیستم گرمایشی و سرمایشی ۴-۸۴
 کنترل اتوماتیک سیستم گرمایشی و سرمایشی ۴-۹۳

گ

- گرمن شیشه ۴-۸۳
 گیره‌های کفپوش ۴-۱۰۹
 گیربکس معمولی (غیر اتوماتیک) ۵-۲۴
 گیربکس اتوماتیک ۵-۲۷

ل

- لاستیک‌ها و چرخ‌ها ۸-۳ و ۷-۴۱
 لامپ چراغ‌ها ۷-۶۲

م

- مقدمه ۱
 مراحل آب بندی کردن خودرو ۱-۴
 مشخصات ایمنی خودروی شما ۳
 محکم کردن صندلی محافظ کودک مجهز به سیستم تکیه گاهی نگهدارنده
 قلاب ۳-۳۲
 محکم کردن صندلی محافظ کودک با استفاده از سیستم ایزوفیکس ۳-۳۳
 موقعیت‌های سوئیچ خودرو ۵-۴
 محفظه موتور ۷-۲
 مایع خنک کننده موتور ۷-۲۴

ع

- علائم نمایشی صفحه نمایشگرها ۱-۵
 عملکرد تلفن با استفاده از بلوتوث ۴-۱۶۱ و ۴-۱۶۲

غ

- گریپک فرمان ۴-۳۵

ف

- فندق ۴-۱۰۴
 فیلتر هوا ۷-۳۱
 فیلتر سیستم کنترل کیفیت هوا ۷-۳۳
 فیوزها ۷-۵۱

ق

- قفل درب‌ها ۴-۱۵
 قبل از رانندگی ۵-۳

ک

- کمربندهای ایمنی ۳-۱۵
 کمربند ایمنی کشنده ۳-۲۲
 کیسه هوای جانبی ۳-۵۱
 کیسه هوای پرده‌ای ۳-۵۲
 کلیدها ۴-۳

۱

۲

۳

۴

۵

۶

۷

۸

I

ی

یدک کشیدن تریلر ۵-۵۵

۷-۳۰..... مایع شیشه شوی
 ۷-۷۰..... مراقبت از ظاهر خودرو
 ۷-۷۵ مراقبت از داخل خودرو

ن

۱-۲..... نحوه استفاده از این کتابچه راهنما
 ۲-۲..... نمای تصویری داخل خودرو
 ۲-۳ نمای تصویری جلو داشبورد
 ۲-۴ نمای تصویری محفظه موتور
 نصب سیستم صندلی محافظ کودک توسط تسمه روی پا /
 ۳-۳۰ شانه کمر بند ایمنی
 نصب سیستم صندلی محافظ کودک توسط تسمه روی پا
 ۳-۳۱..... کمر بند ایمنی

و

۳-۸ ورود به صندلی های عقب
 ۵-۶۳..... وزن خودرو
 ۸-۳ وزن / حجم

ه

۳-۲۴ هشدارهای کمر بند ایمنی
 ۴-۶۴..... هشدار سرعت بیش از حد

۱

۲

۳

۴

۵

۶

۷

۸

I