



راهنمای مالک

برای ایمنی و آسایش خود، این راهنما را با دقت مطالعه و جهت استفاده های بعدی در خودرو نگهداری فرمایید.

C-HR

(توربو)

ایرتویا

جهت دریافت اطلاعات بیشتر با شماره تلفن ۰۲۱-۷۳۴۵۶ تماس حاصل فرمائید.

راهنمای استفاده از خودروی

C-HR

شرکت ایرتویا

نگارش ۱ - تابستان ۹۶

مشخصات

نام : راهنمای استفاده از خودروی C-HR

تعداد صفحات : ۸۱۴ صفحه

سفارش دهنده : شرکت ایرتویا

تهیه و تنظیم : شرکت ویژستاران

تلفن : ۶۶۵۹۳۵۱۱-۱۶

به نام خدا

خریدار گرامی

ضمن خوشامدگویی جهت پیوستن به خانواده بزرگ ایرتویا، تبریک ما را برای انتخاب این خودرو پذیرا باشید و امیدواریم خودرو جدید بتواند در لحظات شاد زندگی شما سهمی داشته باشد.

این راهنما در استفاده درست از خودرو و نحوه رانندگی با آن شما را یاری خواهد کرد. برای استفاده آسان تر، مجموعه حاضر به بخش های مختلف تقسیم شده و هر بخش مربوط به جنبه متفاوتی از رانندگی یا مراقبت از خودرو شما است. توصیه می شود برای آشنایی با امکانات و قابلیت های خودروی جدیدتان هر بخش با دقت مورد مطالعه قرار گیرد.

- **ایمنی و امنیت:** این بخش شامل اطلاعات موردنیاز شما قبل از شروع رانندگی، سیستم های ایمنی خودرو و سرتشین، سیستم های امنیتی و ضد سرقت خودرو و برخی نکات سودمند مرتبط با آن می باشد.
- **نمایشگرها:** در این بخش عملکرد نمایشگرهای مختلف توضیح داده شده است.
- **نحوه عملکردها:** شامل تنظیم صندلی ها، فرمان، آینه ها، باز و بست درب و پنجره ها می باشد.
- **رانندگی:** در این بخش توصیه هایی در خصوص راندن خودرو، دستورالعمل های رانندگی، سیستم روشنایی خارجی، سوخت گیری و سیستم های پشتیبانی رانندگی ارائه شده است.
- **تجهیزات داخلی:** این قسمت در مورد سیستم تهویه مطبوع، چراغ های داخلی و تجهیزات داخل خودرو اطلاعاتی می دهد.
- **نگهداری و مراقبت:** اطلاعات این بخش شامل نکات نظافت داخلی و خارجی خودرو، بازدید های دوره ای و دانستنی هایی است که برای مالک ضروری می باشد. مانند تعویض لاستیک، فیلتر و چرخ ها.
- **عملکرد در مواقع اضطراری:** فوریت های فنی این قسمت بمنظور کمک به حل اشکالات کوچک و اجتناب ناپذیر در مواقع اضطراری است که گاهی ممکن است به وقوع بپیوندد.
- **مشخصات خودرو:** شامل اطلاعات فنی درباره موتور، گیربکس، ابعاد، ظرفیت ها و اوزان می باشد.

توجه:

جهت اطلاع از نحوه نگهداری خودرو، ضوابط و شرایط خدمات گارانتی و انجام سرویس های دوره ای، به دفترچه راهنمای نگهداری و خدمات گارانتی مراجعه فرمایید.

توصیه می شود مواد مصرفی و قطعات یدکی اصلی از عاملیت های مجاز ایرتویا که در بسته بندی با هولوگرام ایرتویا ارائه می شود تأمین گردد.

نکته مهم: امکانات هر خودرو با توجه به مدل آن متفاوت است. به همین خاطر ممکن است بخشی از اطلاعات مندرج در این راهنما در

مورد خودروی شما صادق نباشد. برای کسب اطمینان می توانید با عاملیت مجاز ایرتویا تماس بگیرید.

در صورت فروش خودرو، این راهنما را به منظور اطلاع خریدار از حقوق خود و شرایط گارانتی به ایشان تسلیم فرمایید.

با رعایت موضوعات تشریح شده، عملکرد مناسب خودرو تضمین شده و در صورت بروز ایرادات ناشی از کیفیت در دوره گارانتی، رفع عیب در چارچوب شرایط گارانتی بدون هزینه انجام خواهد شد.

۱ ایمنی و امنیت

از خواندن دقیق این بخش اطمینان حاصل نمایید.

۲ صفحه نمایشگر (جلو داشبورد)

نحوه خواندن نشانگرها و عقربه‌ها، انواع چراغ‌های اخطار ، هشدار و غیره

۳ نحوه عملکرد هر بخش

باز و بسته کردن درب‌ها و پنجره‌ها، تنظیمات لازم پیش از رانندگی و غیره

۴ رانندگی

نحوه عملکرد و توصیه‌های لازم برای رانندگی

۵ سیستم صوتی

عملکرد سیستم صوتی

۶ تجهیزات داخلی خودرو

استفاده از تجهیزات داخلی و غیره

۷ نگهداری و مراقبت

مراقبت از خودرو و عملکردهای تعمیر و نگهداری

۸ عملکرد در مواقع اضطراری

چه اقداماتی در صورت بروز مشکل یا در مواقع اضطراری لازم است

۹ مشخصات خودرو

مشخصات خودرو، مشخصه‌های سفارشی‌سازی و غیره

۲ صفحه نمایشگر (جلو داشبورد)

۲. صفحه نمایشگر (جلو داشبورد)

- ۱۰۸..... نشانگرها و چراغ‌های هشدار.....
- ۱۱۹..... نشانگرها و درجه‌ها.....
- صفحه نمایش چندمنظوره
- ۱۲۴..... (مجهز به نمایشگر مونو کروم).....
- صفحه نمایش چندمنظوره
- ۱۲۸..... (مجهز به نمایشگر رنگی).....
- ۱۳۸..... اطلاعات مربوط به مصرف سوخت.....

- ۸..... برای اطلاع شما.....
- ۱۲..... خواندن این کتابچه راهنما.....
- ۱۳..... نحوه جستجو.....
- ۱۴..... فهرست تصویری.....

۱ ایمنی و امنیت

۱-۱. استفاده ایمن از خودرو

- ۳۴..... پیش از رانندگی.....
- ۳۶..... رانندگی ایمن.....
- ۳۸..... کمربندهای ایمنی.....
- سیستم محافظت تکمیلی (SRS) -
- ۴۳..... کیسه‌های هوا.....
- ۵۶..... پیشگیری‌های مرتبط با دود آگزوز.....

۱-۲. ایمنی کودک

روشن/خاموش نمودن دستی سیستم

- ۵۷..... کیسه‌های هوا.....
- ۶۰..... رانندگی با وجود کودکان در خودرو.....
- ۶۱..... سیستم محافظ کودک (صندلی کودک).....

۱-۳. سیستم دزدگیر

- ۸۷..... سیستم ایمو بلیزر موتور (ضد سرقت).....
- ۹۵..... سیستم قفل دوپل.....
- ۹۷..... آژیر.....
- ۱۰۵..... برچسب‌های پیشگیری از سرقت.....

۳ نحوه عملکرد هر بخش

۳-۱. اطلاعات سوئیچ

سوئیچ‌ها..... ۱۴۴

۳-۲. باز کردن، بستن و قفل کردن درب‌ها

درب‌های جانبی..... ۱۵۵

درب پشتی..... ۱۶۵

سیستم ورود و استارت هوشمند..... ۱۷۱

۳-۳. تنظیم صندلی‌ها

صندلی‌های جلو..... ۱۸۶

صندلی‌های عقب..... ۱۸۸

پشت سری..... ۱۹۰

۳-۴. تنظیم غربلیک فرمان و آینه‌ها

غربلیک فرمان..... ۱۹۴

آینه دید عقب داخلی..... ۱۹۶

آینه‌های بغل..... ۱۹۸

۳-۵. باز کردن و بستن پنجره‌ها

شیشه بالابر برقی..... ۲۰۱

۴ رانندگی

۴-۱. پیش از رانندگی

رانندن خودرو..... ۲۰۸

بارووسایل..... ۲۲۲

یدک کشیدن تریلر..... ۲۲۳

۴-۲. دستورالعمل‌های رانندگی

سوئیچ موتور (خودروهای فاقد سیستم

ورود و استارت هوشمند)..... ۲۳۳

سوئیچ موتور (خودروهای مجهز به سیستم

ورود و استارت هوشمند)..... ۲۳۶

گیربکس اتوماتیک CVT..... ۲۴۴

گیربکس معمولی..... ۲۵۰

دسته راهنما..... ۲۵۵

ترمز دستی..... ۲۵۶

سیستم نگهدارنده ترمز..... ۲۶۲

۴-۳. عملکرد چراغ‌ها و برف پاک‌کن‌ها

کلید (دسته) چراغ‌های جلو..... ۲۶۵

چراغ نور بالای اتوماتیک..... ۲۷۱

کلید (دسته) چراغ مه شکن..... ۲۷۶

برف پاک‌کن و شیشه‌شوی شیشه جلو..... ۲۷۸

برف پاک‌کن و شیشه‌شوی شیشه عقب..... ۲۸۳

۴-۴. سوخت‌گیری

باز کردن درب باک سوخت..... ۲۸۵

۱

۲

۳

۴

۵

۶

۷

۸

۹

۵ سیستم صوتی

۴-۵. استفاده از سیستم‌های حمایتی در رانندگی

- ۲۹۰.....حسگر ایمنی توپوتا..... PCS (سیستم ایمنی پیشگیری از تصادف)..... ۲۹۸..... LDA یا (هشدار انحراف از رانندگی بین خطوط همراه با کنترل فرمان)..... ۳۱۵..... RSA (سیستم کمکی تشخیص علائم جاده‌ای)..... ۳۳۰..... سیستم رادار دینامیکی کروز کنترل همراه با محدوده گسترده قابل تطبیق با سرعت..... ۳۳۶..... رادار دینامیکی کروز کنترل..... ۳۵۱..... کروز کنترل..... ۳۶۹..... سیستم خاموش و روشن شدن موتور (Stop & Start)..... ۳۷۴..... انتخاب حالت رانندگی..... ۳۸۵..... سیستم محدود کننده سرعت..... ۳۸۷..... BSM (نشانگر نقطه کور)..... ۳۹۲..... عملکرد نشانگر نقطه کور (BSM)..... ۳۹۸..... عملکرد هشدار عبور و مرور در عقب (RCTA)..... ۴۰۳..... سنسور کمکی پارک توپوتا..... ۴۰۸..... S-IPA (سیستم کمکی پارک آسان هوشمند)..... ۴۲۰..... سیستم‌های کمکی در رانندگی..... ۴۶۲.....
- ۴-۶. نکات سودمند در رانندگی
- نکات سودمند برای رانندگی در زمستان..... ۴۷۰.....
- ۵-۱. عملکردهای اصلی
- انواع سیستم صوتی..... ۴۷۸.....
 کلیدهای سیستم صوتی روی غربلیک فرمان..... ۴۸۰.....
 پورت‌های AUX/USB..... ۴۸۱.....
- ۵-۲. نحوه استفاده از سیستم صوتی
- استفاده بهینه از سیستم صوتی..... ۴۸۲.....
- ۵-۳. نحوه استفاده از رادیو
- عملکرد رادیو..... ۴۸۵.....
- ۵-۴. پخش CD صوتی و دیسک‌های WMA/MP3
- عملکرد سیستم پخش CD..... ۴۹۰.....
- ۵-۵. نحوه استفاده از دستگاه بیرونی
- گوش دادن به iPod..... ۵۰۳.....
 گوش دادن به دستگاه حافظه جانبی USB..... ۵۱۲.....
 نحوه استفاده از پورت AUX..... ۵۲۲.....

۶ تجهیزات داخلی خودرو

۶-۱. نحوه استفاده از سیستم تهویه هوای مطبوع (ایرکاندیشن) و سیستم گرمکن

سیستم تهویه هوای مطبوع (ایرکاندیشن) دستی..... ۵۶۰

سیستم تهویه هوای مطبوع (ایرکاندیشن)

اتوماتیک..... ۵۶۶

گرمکن صندلی / گرمکن گرمکن فرمان..... ۵۷۷

۶-۲. نحوه استفاده از چراغ‌های داخلی خودرو

لیست چراغ‌های داخلی..... ۵۸۰

• چراغ‌های داخلی..... ۵۸۱

• چراغ‌های سقفی..... ۵۸۱

۶-۳. نحوه استفاده از جعبه‌های نگهدارنده

لیست جعبه‌های نگهدارنده..... ۵۸۳

• جعبه داشبورد..... ۵۸۴

• جعبه کنسول..... ۵۸۴

• جا بطری..... ۵۸۵

• جالیوانی..... ۵۸۶

تجهیزات محفظه بار..... ۵۸۷

۶-۴. نحوه استفاده از سایر تجهیزات خودرو

سایر تجهیزات داخلی خودرو..... ۵۹۵

• آفتابگیرها..... ۵۹۵

• آینه‌های آرایشی..... ۵۹۵

• ساعت..... ۵۹۶

• خروجی‌های برق..... ۵۹۷

• دستگیره‌های سقفی..... ۵۹۸

۵-۶. نحوه استفاده از بلوتوث (Bluetooth®)

استفاده از تلفن / سیستم صوتی

مجهاز به بلوتوث (Bluetooth®)..... ۵۲۳

نحوه استفاده از کلیدهای روی

غریبک فرمان..... ۵۳۰

ثبت دستگاه مجهاز به بلوتوث..... ۵۳۱

۵-۷. منوی "SETUP"

نحوه استفاده از منوی "SETUP"

(منوی "Bluetooth")..... ۵۳۲

نحوه استفاده از منوی "SETUP"

(منوی "PHONE" یا "TEL")..... ۵۳۷

۵-۸. تلفن مجهاز به بلوتوث

عملکرد دستگاه پخش قابل حمل

مجهاز به بلوتوث..... ۵۴۱

۵-۹. تلفن مجهاز به بلوتوث

برقراری تماس..... ۵۴۵

دریافت تماس..... ۵۴۷

صحبت کردن با تلفن..... ۵۴۸

۵-۱۰. بلوتوث (Bluetooth®)

بلوتوث..... ۵۵۰

*: بلوتوث Bluetooth علامت تجاری ثبت شده شرکت تجاری Bluetooth SIG, Inc است.

۷ نگهداری و مراقبت

۷-۱. نگهداری و مراقبت

- تمیز کردن و محافظت از بیرون خودرو..... ۶۰۰
 تمیز کردن و محافظت از داخل خودرو..... ۶۰۵

۷-۲. نگهداری

- الزامات نگهداری..... ۶۰۹

۷-۳. نگهداری قابل انجام توسط مالک

- پیشگیری‌های مرتبط با نگهداری‌های قابل انجام توسط مالک..... ۶۱۲
 درب موتور..... ۶۱۵
 قرار دادن جک..... ۶۱۷
 محفظه موتور..... ۶۱۸
 لاستیک‌ها..... ۶۳۱
 فشار باد لاستیک‌ها..... ۶۴۴
 چرخ‌ها (رینگ و لاستیک)..... ۶۴۶
 فیلتر سیستم تهویه هوای مطبوع..... ۶۴۹
 باتری ریموت/ فرستنده کنترل از راه دور بی سیم..... ۶۵۲
 بازدید و تعویض فیوزها..... ۶۵۶
 لامپ چراغ‌ها..... ۶۶۱

۸ عملکرد در مواقع اضطراری

۸-۱. اطلاعات مهم

- چراغ‌های فلاشر (احتیاط)..... ۶۸۰
 لزوم توقف خودرو در مواقع اضطراری..... ۶۸۱

۸-۲. اقدامات لازم در مواقع اضطراری

- چنانچه خودرو باید بکسل شود..... ۶۸۳
 در صورت بروز مشکل..... ۶۹۱
 سیستم قطع پمپ سوخت..... ۶۹۲
 در صورت روشن شدن چراغ اخطار یا به صدادر آمدن بوق هشدار..... ۶۹۳
 در صورت نمایش پیغام هشدار..... ۷۰۴
 در صورت پنجر کردن (خودروهای مجهز به کیت پنجر گیری اضطراری)..... ۷۱۰
 در صورت پنجر کردن (خودروهای مجهز به چرخ‌زاپاس)..... ۷۳۰

۹. مشخصات خودرو

۹-۱. مشخصات خودرو

اطلاعات تعمیر و نگهداری (سوخت)،

۷۴۲..... سطح روغن و غیره).....

۷۷۴..... سوخت.....

۹-۲. سفارشی‌سازی

۷۷۶..... مشخصه‌های قابل سفارشی‌سازی.....

۹-۳. موارد قابل ریست شدن

۷۸۹..... موارد قابل ریست شدن.....

۹-۴. شرح سرویس‌های دوره‌ای

۷۹۰..... شرح سرویس‌های دوره‌ای.....

پیوست

اگر این اتفاق افتاد چکار کنیم

۷۹۴..... (برطرف کردن مشکل).....

۷۹۹..... قانون حمایت از مصرف‌کنندگان خودرو.....

آیین‌نامه اجرایی قانون حمایت از مصرف‌کنندگان

خودرو..... ۸۰۲.....

در خودروهای مجهز به سیستم مسیریاب یا سیستم چندرسانه‌ای برای اطلاع از جزئیات مرتبط با سیستم‌های لیست‌شده در زیر، "کتابچه راهنمای سیستم مسیریاب و سیستم چندرسانه‌ای" را مطالعه نمایید.

• سیستم مانیتور دید عقب

• سیستم صوتی

• سیستم مسیریاب

• سیستم هندزفری (مخصوص تلفن همراه)

برای اطلاع شما

کتابچه راهنمای اصلی مالک

لطفاً به خاطر داشته باشید که این کتابچه راهنما برای تمامی مدل‌ها و تجهیزات، شامل موارد انتخابی استفاده می‌شود. بنابراین ممکن است توضیحات بعضی از تجهیزاتی را پیدا کنید که روی خودروی شما نصب نشده است. همه‌ی مشخصه‌ها در این کتابچه در زمان چاپ تهیه شده است. اگرچه، بنا به سیاست‌های تویوتا در راستای بهینه‌سازی مداوم محصولات، حق اعمال تغییرات در هر زمانی را برای خود محفوظ نگه می‌دارد. بسته به مشخصات، ممکن است تصاویر کتابچه از نظر رنگ و تجهیزات با خودروی شما متفاوت باشد.

تجهیزات جانبی، قطعات یدکی و تعویض قطعات خودروی تویوتا

در حال حاضر انواع گوناگونی از قطعات یدکی و تجهیزات اصلی خودروی تویوتا در بازار موجود می‌باشد. باید بدانید که اگر قطعات یدکی و تجهیزات اصلی خودروی تویوتا نیاز به تعویض داشته باشند، شرکت تویوتا توصیه می‌کند با استفاده از قطعات یدکی یا تجهیزات اصلی خودروی تویوتا، آن‌ها را تعویض نمایید. همچنین از سایر قطعات یدکی یا تجهیزات با کیفیت مشابه هم می‌توان استفاده نمود. شرکت تویوتا مسئولیت گارانتی یا خسارت ناشی از استفاده یا نصب و تعویض قطعات یدکی غیر اصلی تویوتا را از خود سلب می‌کند. در ضمن صدمات یا مشکلات ناشی از استفاده از قطعات یدکی یا تجهیزات غیراصلی تویوتا تحت پوشش گارانتی قرار نمی‌گیرد.

نصب سیستم فرستنده RF در خودرو می تواند بر عملکرد سیستم های الکترونیکی همانند موارد زیر تأثیر بگذارد:

- سیستم توزیع سوخت چندگانه/ سیستم توزیع سوخت چندگانه ترتیبی
 - سیستم رادار دینامیکی کروز کنترل همراه با محدوده گسترده قابل تطبیق با سرعت (در صورت تجهیز)
 - سیستم رادار دینامیکی کروز کنترل (در صورت تجهیز)
 - سیستم کروز کنترل (در صورت تجهیز)
 - سیستم ترمز ضد قفل
 - سیستم محافظت تکمیلی کیسه هوا
 - سیستم پیش کشنده کمربند ایمنی
- حین نصب سیستم فرستنده RF، برای اطلاع از اقدامات پیشگیرنده یا دستورالعمل های خاص با نمایندگی مجاز تویوتا یا تعمیرگاه های مجاز تویوتا تماس حاصل نمایید.
- اطلاعات بیشتر در مورد باندهای رادیویی، سطح انرژی برق، موقعیت قرارگیری آنتن و نحوه نصب سیستم فرستنده RF را می توانید از نمایندگی مجاز تویوتا یا تعمیرگاه های مجاز تویوتا درخواست نمایید.

اسقاط کردن خودروی تویوتا

کیسه‌های هوا و سیستم پیش‌کشنده کمربندایمنی خودروی تویوتا حاوی مواد شیمیایی قابل انفجار است. در صورت اسقاط خودروی مجهز به کیسه‌های هوا و سیستم پیش‌کشنده کمربندایمنی، ممکن است حوادثی نظیر آتش‌سوزی رخ دهد. پیش از اسقاط کردن خودرو اطمینان حاصل کنید که ابتدا در نمایندگی‌های مجاز تویوتا یا تعمیرگاه‌های مجاز تویوتا یا تعمیرگاه‌های خدماتی مجاز کیسه‌های هوا و سیستم پیش‌کشنده کمربند ایمنی پیاده شده است.



خودروی شما دارای باتری و / یا اکومولاتور می‌باشد. از رها کردن کیسه هوا و سیستم پیش‌کشنده کمربند ایمنی در طبیعت خودداری کنید و با شرکت باز یافت همکاری نمایید. (بخشنامه EC/66/2006)

■ پیشگیری‌های کلی هنگام رانندگی

رانندگی تحت تاثیر الکل و دارو: در صورت مصرف الکل یا داروهایی که باعث کاهش توانایی عملکرد راننده می‌شوند، هرگز رانندگی نکنید. الکل و برخی داروهای خاص، عکس‌العمل راننده را به تاخیر می‌اندازد، تصمیم‌گیری را تحت تاثیر قرار داده و هماهنگی مغز و بدن را کاهش می‌دهند که منجر به تصادف و در نتیجه آسیب‌های جسمی جدی و مرگ می‌گردد.

رانندگی با احتیاط: همواره با احتیاط رانندگی کنید. اشتباهات دیگر رانندگان یا عابرین پیاده را پیش‌بینی کنید و برای جلوگیری از تصادف آماده باشید.

حواس‌پرتی راننده: همواره با حواس جمع رانندگی کنید. هر چیزی که حواس راننده را پرت می‌کند، مانند انجام تنظیمات، صحبت با تلفن همراه یا خواندن مطالبی می‌تواند منجر به تصادف و در نتیجه آسیب‌های جسمی جدی و حتی مرگ راننده، سرنشینان و دیگران گردد.

■ پیشگیری‌های کلی ایمنی کودکان

هرگز کودکان را در خودرو تنها نگذارید و به آنها اجازه استفاده و بازی با کلیدها را ندهید. کودکان می‌توانند خودرو را به حرکت درآورده یا دسته دنده را در حالت خلاص قرار دهند. همچنین این خطر وجود دارد که حین بازی با شیشه بالابر برقی، سان‌روف یا دیگر عملکردها به خود صدمه بزنند. علاوه بر این گرمای جمع شده یا سرمای بیش از حد داخل خودرو می‌تواند برای کودکان کشنده باشد.

خواندن این کتابچه راهنما

هشدار:



موردی را توضیح می‌دهد که بی‌توجهی به آن می‌تواند منجر به صدمات جسمی یا حتی مرگ افراد شود.

توجه:



موردی را توضیح می‌دهد که بی‌توجهی به آن می‌تواند منجر به صدمه دیدن یا نقص خودرو یا دیگر تجهیزات گردد.

نشان دهنده مراحل کار یا عملکرد می‌باشد. مراحل را به ترتیب عددی انجام دهید. 1 2 3

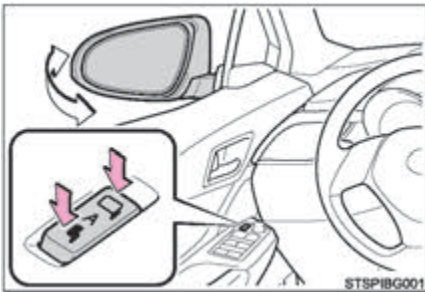

نشان‌دهنده عملی (مانند فشار دادن، چرخاندن و غیره) است که برای کار با کلیدها یا دیگر تجهیزات باید انجام شود.



نتیجه یک عمل (همانند باز شدن درب) را نشان می‌دهد.

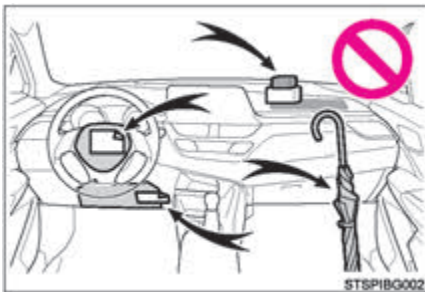

نشان‌دهنده قطعه یا موقعیت در حال توضیح می‌باشد.



به معنای "انجام ندادن"، "این کار را انجام ندهید" یا "اجازه ندهید این اتفاق بیفتد" می‌باشد.



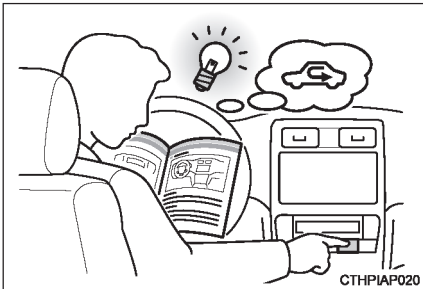

CTHPIAP020

■ جستجو براساس محل قرارگیری

• فهرست تصویری صفحه ۱۴

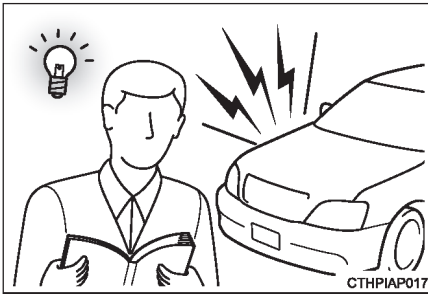

CTHPIAP017

■ جستجو براساس علامت یا صدا

• اگر این اتفاق افتاد چکار کنیم ...

(برطرف کردن مشکل) صفحه ۷۹۲

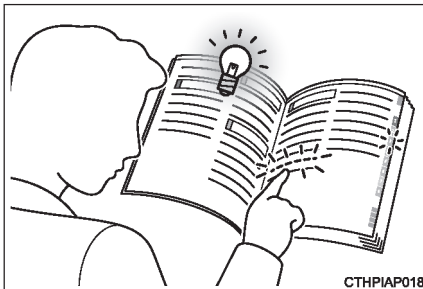

CTHPIAP018

■ جستجو براساس عنوان

• فهرست صفحه ۲

■ نمای بیرونی خودرو

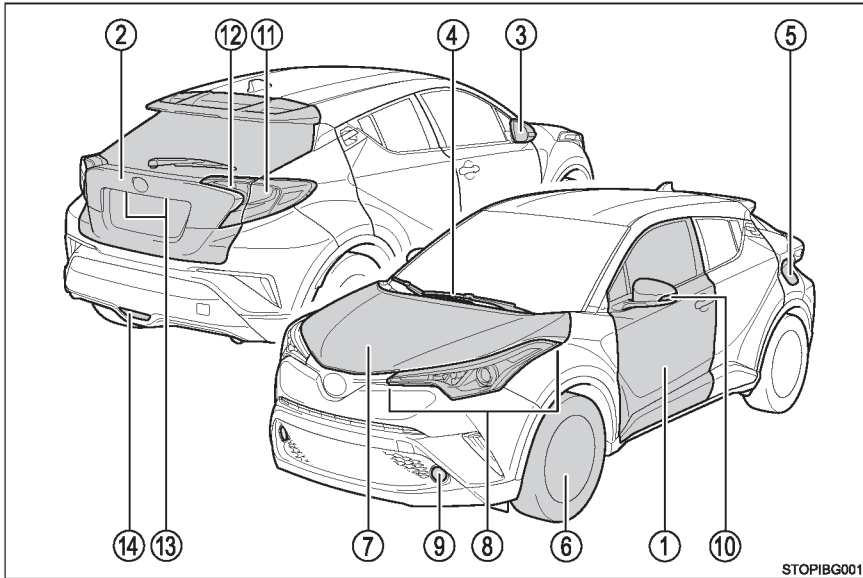

- ① درب‌ها صفحه ۱۵۵
- قفل کردن / باز نمودن قفل صفحه ۱۵۵
- باز کردن / بستن پنجره‌های جانبی صفحه ۲۰۱
- قفل کردن / باز نمودن قفل با استفاده از کلید مکانیکی*1 صفحه ۷۴۷
- چراغ‌های هشدار*2 صفحه ۶۹۳، ۷۰۴
- ② درب پشتی صفحه ۱۶۵
- قفل کردن / باز نمودن قفل صفحه ۱۶۵
- چراغ‌های هشدار*2 صفحه ۶۹۳، ۷۰۴
- ③ آینه‌های بغل صفحه ۱۹۸
- تنظیم زاویه آینه صفحه ۱۹۸
- تا کردن آینه‌ها صفحه ۱۹۹
- گر مکن آینه‌ها صفحه ۵۶۲، ۵۶۹

- ۴ برف پاک کن های شیشه جلو صفحه ۲۷۸
- پیشگیرهای مرتبط با فصل زمستان صفحه ۴۷۰
- جلوگیری از یخ زدن (یخ زدایی برف پاک کن شیشه جلو)*^۳ صفحه ۵۷۰
- پیشگیرهای مرتبط با کارواش صفحه ۶۰۲
- ۵ درب باک سوخت صفحه ۲۸۵
- روش سوختگیری صفحه ۲۸۵
- نوع سوخت / ظرفیت باک سوخت صفحه ۷۶۴
- ۶ لاستیک ها صفحه ۶۳۱
- اندازه / فشار باد لاستیک ها صفحه ۷۷۲
- لاستیک های یخ شکن / زنجیر چرخ صفحه ۴۷۰
- بررسی / جابه جایی / سیستم هشدار فشار باد لاستیک ها*^۱ صفحه ۶۳۱
- عملکرد حین پنچر کردن صفحه ۷۳۰، ۷۱۰
- ۷ درب موتور صفحه ۶۱۵
- باز کردن صفحه ۶۱۵
- روغن موتور صفحه ۷۶۵
- عملکرد حین جوش آوردن موتور صفحه ۷۵۶

لامپ چراغ های بیرونی برای رانندگی

(روش تعویض: صفحه ۶۶۱، میزان توان: صفحه ۷۷۳)

- ۸ چراغ های جلو / چراغ های کوچک جلو / چراغ های روشنایی روز / چراغ های راهنما صفحه ۲۵۵، ۲۶۵
- ۹ چراغ های مه شکن جلو*^۳ صفحه ۲۷۶
- ۱۰ چراغ های راهنمای جانبی صفحه ۲۵۵
- ۱۱ چراغ های ترمز / چراغ های عقب / چراغ های راهنما صفحه ۲۵۵، ۲۶۵
- ۱۲ چراغ های عقب (نوع LED) صفحه ۲۶۵
- چراغ دنده عقب
- قرار دادن دسته دنده در موقعیت دنده عقب (R) صفحه ۲۵۰، ۲۶۴
- ۱۳ چراغ های پلاک راهنمایی و رانندگی صفحه ۲۶۵
- ۱۴ چراغ مه شکن عقب صفحه ۲۷۶

*^۱: خودروهای مجهز به سیستم ورود و استارت هوشمند

*^۲: خودروهای مجهز به نمایشگر مونوکروم

*^۳: در صورت تجهیز

■ جلو داشبورد (خودروهای فرمان سمت چپ)

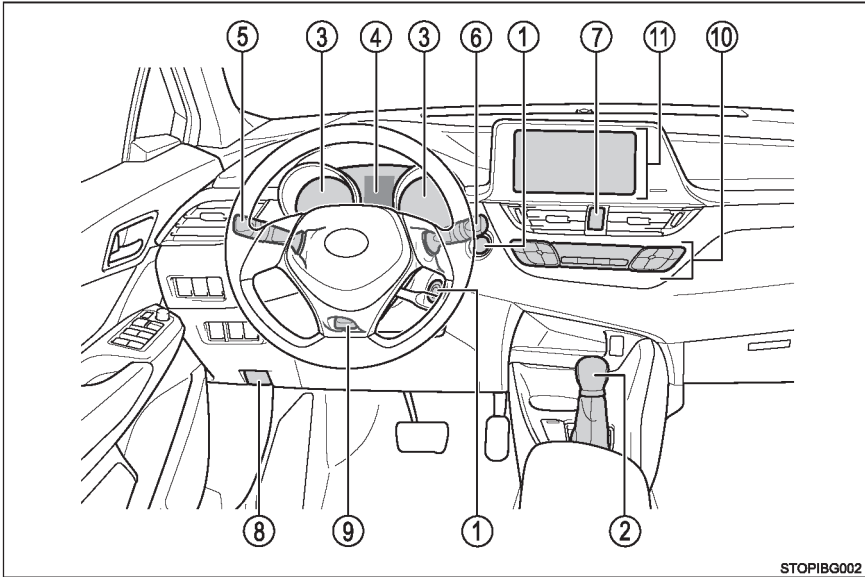

STOPIBG002

- ① دکمه استارت صفحه ۲۳۶، ۲۳۳
 روشن کردن موتور / تغییر دادن موقعیت‌ها*1 صفحه ۲۳۳
 روشن کردن موتور / تغییر دادن حالت‌ها*2 صفحه ۲۳۶
 خاموش شدن موتور در مواقع اضطراری صفحه ۶۸۱
 در صورت روشن نشدن موتور صفحه ۷۴۵
 پیغام‌های هشدار*3 صفحه ۷۰۴
- ② اهرم دسته دنده صفحه ۲۵۰، ۲۴۴
 تغییر دادن موقعیت دسته دنده صفحه ۲۵۰، ۲۴۴
 پیشگیرهای مرتبط با بکسل نمودن خودرو صفحه ۶۸۳
 در صورت حرکت نکردن اهرم دسته دنده*4 صفحه ۲۴۸
- ③ نشانگرها صفحه ۱۱۹
 خواندن نشانگرها / تنظیم نور نمایشگر صفحه ۱۱۹
 چراغ‌های اخطار / چراغ‌های نشانگر صفحه ۱۰۸
 در صورت روشن شدن چراغ‌های اخطار صفحه ۶۹۳

- 4) صفحه نمایشگر چند منظوره صفحه ۱۲۴، ۱۲۸
 در صورت نمایش پیغام هشدار یا نشانگرها صفحه ۷۰۴
- 5) دسته راهنما صفحه ۲۵۵
 کلید چراغ جلو صفحه ۲۶۵
 چراغ‌های جلو/چراغ‌های کوچک جلو/چراغ‌های عقب /
 چراغ‌های روشنایی روز صفحه ۲۶۵
 چراغ‌های مه‌شکن جلو*5 / چراغ مه‌شکن عقب صفحه ۲۷۶
- 6) کلید برف پاک‌کن و شیشه‌شوی شیشه جلو صفحه ۲۷۸
 کلید برف پاک‌کن و شیشه‌شوی شیشه عقب*5 صفحه ۲۸۳
 نحوه استفاده صفحه ۲۷۸، ۲۸۳
 افزودن مایع شیشه‌شوی صفحه ۶۳۰
 تمیز کننده چراغ جلو*5 صفحه ۲۷۸
- 7) کلید چراغ‌های اعلام خطر (فلاشر) صفحه ۶۸۰
- 8) اهرم آزاد کردن قفل درب موتور صفحه ۶۱۵
- 9) اهرم آزاد کردن قفل ستون تلسکوپی و تاشو غربلیک فرمان صفحه ۱۹۴
- 10) سیستم تهویه هوای مطبوع (ایرکاندیشن) صفحه ۵۶۰، ۵۶۶
 نحوه استفاده (سیستم تهویه هوای مطبوع اتوماتیک) صفحه ۵۶۶
 نحوه استفاده (سیستم تهویه هوای مطبوع دستی) صفحه ۵۶۰
 گرمکن شیشه عقب صفحه ۵۶۲، ۵۶۹
 گرمکن صندلی*5 صفحه ۵۷۷
- 11) سیستم صوتی*5 صفحه ۴۷۸
 سیستم چند رسانه‌ای / سیستم مسیریاب*5، 6
 اطلاعات سفری / ثبت اطلاعات قبلی صفحه ۱۳۸

*1: خودروهای فاقد سیستم ورود و استارت هوشمند
 *2: خودروهای مجهز به سیستم ورود و استارت هوشمند
 *3: خودروهای مجهز به نمایشگر رنگی
 *4: خودروهای مجهز به گیربکس اتوماتیک CVT
 *5: در صورت تجهیز
 *6: مخصوص خودروهای مجهز به سیستم مسیریاب یا سیستم چند رسانه‌ای،
 به "کتابچه راهنما سیستم مسیریاب و چند رسانه‌ای" مراجعه نمایید.

کلیدها (خودروهای فرمان سمت چپ)

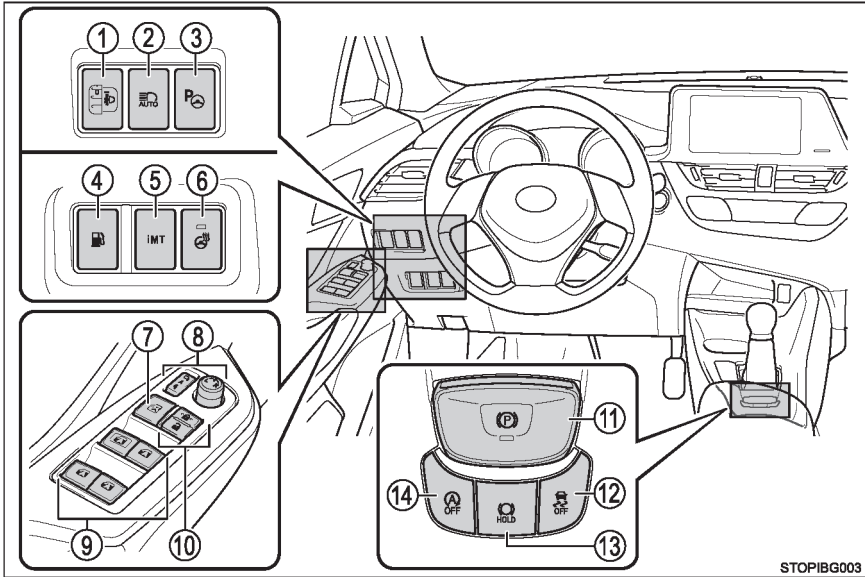

- ① کلید تنظیم دستی ارتفاع روشنایی چراغ جلو*¹ صفحه ۲۶۷
- ② کلید نور بالا اتوماتیک*¹ صفحه ۲۷۱
- ③ کلید S-IPA (سیستم کمکی پارک آسان هوشمند*¹) صفحه ۴۲۲
- ④ کلید بازکن درب مخزن سوخت صفحه ۲۸۷
- ⑤ کلید "iMT" (گیربکس معمولی هوشمند*²) صفحه ۲۵۱
- ⑥ کلید گرمکن غربلیک فرمان*¹ صفحه ۵۷۸
- ⑦ کلید قفل پنجره‌ها صفحه ۲۰۱
- ⑧ کلید آینه‌های بغل صفحه ۱۹۸
- ⑨ کلید شیشه‌بالابرهای برقی صفحه ۲۰۱
- ⑩ کلید قفل درب‌ها صفحه ۱۶۰
- ⑪ کلید ترمز دستی صفحه ۲۵۶
- درگیر کردن / آزاد کردن صفحه ۲۵۶، ۲۵۸
- پیشگیرهای مرتبط با فصل زمستان صفحه ۴۷۲
- پیغام / چراغ / بوق هشدار صفحه ۶۹۷، ۷۰۴، ۲۶۰
- ⑫ کلید VSC off صفحه ۴۶۴
- ⑬ کلید سیستم نگهدارنده ترمز صفحه ۲۶۲
- ⑭ کلید لغو عملکرد Stop & Start (روشن و خاموش کردن موتور) صفحه ۳۷۵

*¹: در صورت تجهیز

*²: خودروهای مجهز به گیربکس معمولی (غیر اتوماتیک)

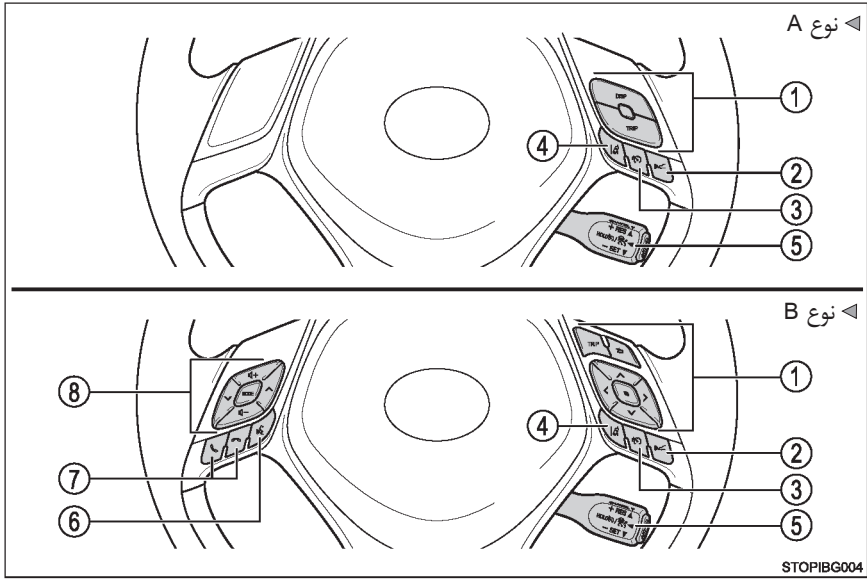

STOPIBG004

- ① کلیدهای کنترل صفحه نمایش صفحه ۱۲۹ و ۱۲۴
- ② کلید کنترل فاصله خودرو تا خودرو^{*1} صفحه ۳۵۱ و ۳۳۶
- ③ کلید محدود کننده سرعت^{*1} صفحه ۳۸۷
- ④ کلید LDA (هشدار انحراف از رانندگی بین خطوط همراه با کنترل فرمان)^{*1} صفحه ۳۲۰
- ⑤ کلید کروز کنترل^{*1}
- کروز کنترل^{*1} صفحه ۳۶۹
- رادار دینامیکی کروز کنترل^{*1} صفحه ۳۵۱
- رادار دینامیکی کروز کنترل همراه با محدوده گسترده قابل انطباق با سرعت^{*1} صفحه ۳۳۶
- ⑥ کلید مکالمه^{*1, 2}
- ⑦ کلیدهای تلفن^{*1, 2} صفحه ۵۳۰
- ⑧ کلیدهای تنظیم سیستم صوتی روی غربیلک فرمان^{*1, 2} صفحه ۵۳۰ و ۴۸۰

*1: در صورت تجهیز

*2: مخصوص خودروهای مجهز به سیستم مسیریاب یا سیستم چند رسانه‌ای، به "کتابچه راهنمای سیستم مسیریاب و چند رسانه‌ای" مراجعه نمایید.

■ نمای داخلی خودرو (خودروهای فرمان سمت چپ)

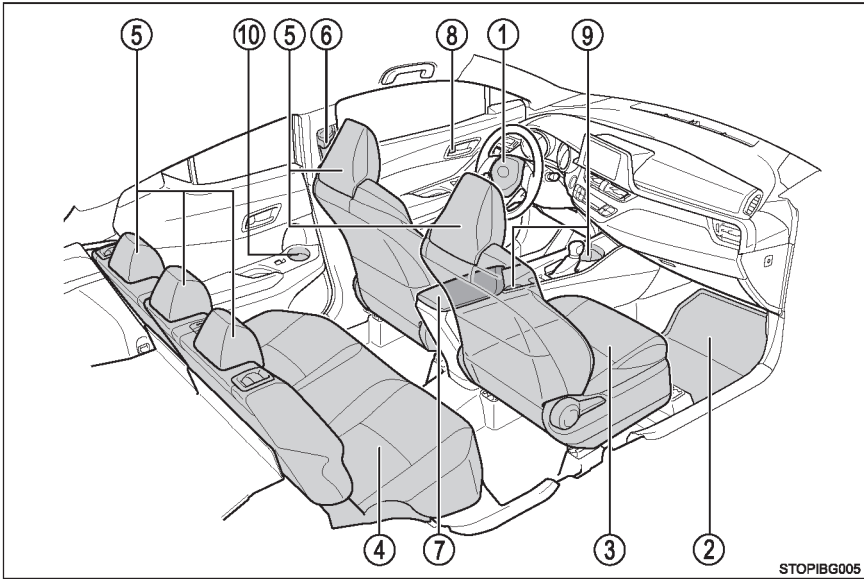

STOPIBG005

- ۱ کیسه هوا (ایربگ) صفحه ۴۳
- ۲ کفیپوش صفحه ۳۴
- ۳ صندلی‌های جلو صفحه ۱۸۶
- ۴ صندلی‌های عقب صفحه ۱۸۸
- ۵ پشت‌سری‌ها (جلو / وسط عقب^۱ / کنار عقب) صفحه ۱۹۰
- ۶ کمربندهای ایمنی صفحه ۳۸
- ۷ جعبه کنسول صفحه ۵۸۴
- ۸ دکمه‌های قفل داخلی صفحه ۱۶۰
- ۹ جا لیوانی صفحه ۵۸۶
- ۱۰ جا بطری صفحه ۵۸۵

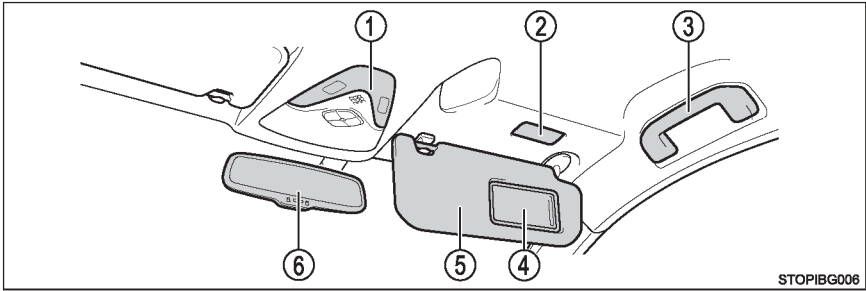

STOPIBG006

- ① چراغ‌های داخلی *1 / چراغ‌های سقفی (شخصی) *1 صفحه ۵۸۱
- ② چراغ‌های آرایشی *1 صفحه ۵۹۵
- ③ دستگیره‌های سقفی صفحه ۵۹۸
- ④ آینه‌های آرایشی صفحه ۵۹۵
- ⑤ آفتابگیرها *2 صفحه ۵۹۵
- ⑥ آینه داخلی دید عقب صفحه ۱۹۶

*1: در صورت تجهیز

*2: هرگز صندلی کودک را رو به عقب در صندلی مجهز به کیسه هوای فعال در قسمت جلو نصب نکنید، زیرا منجر به بروز آسیب جسمی جدی یا مرگ کودک می‌شود. (← صفحه ۶۸)



جلوداشبورد (خودروهای فرمان سمت راست)

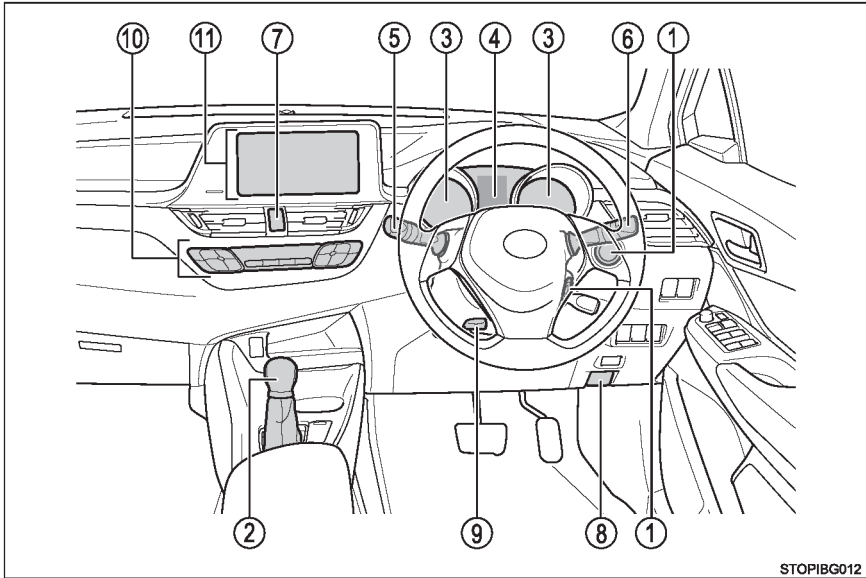

- ۱ دکمه استارت صفحه ۲۳۳، ۲۳۶
 روشن کردن موتور / تغییر دادن موقعیت‌ها*1 صفحه ۲۳۳
 روشن کردن موتور / تغییر دادن حالت‌ها*2 صفحه ۲۳۶
 خاموش شدن موتور در مواقع اضطراری صفحه ۶۸۱
 در صورت روشن نشدن موتور صفحه ۷۴۵
 پیام‌های هشدار*3 صفحه ۷۰۴
 ۲ اهرم دسته دنده صفحه ۲۴۴، ۲۵۰
 تغییر دادن موقعیت دسته دنده صفحه ۲۴۴، ۲۵۰
 پیشگیری‌های مرتبط با بکسل نمودن خودرو صفحه ۶۸۳
 در صورت حرکت نکردن اهرم دسته دنده*4 صفحه ۲۴۸
 ۳ نشانگرها صفحه ۱۱۹
 خواندن نشانگرها / تنظیم نور نمایشگر صفحه ۱۱۹
 چراغ‌های اخطار / چراغ‌های نشانگر صفحه ۱۰۸
 در صورت روشن شدن چراغ‌های اخطار صفحه ۶۹۳

- ④ نمایشگر چند منظوره صفحه ۱۲۸، ۱۲۴
 در صورت نمایش پیغام هشدار یا نشانگرها صفحه ۷۰۴
- ⑤ دسته راهنما صفحه ۲۵۵
 کلید چراغ جلو صفحه ۲۶۵
 چراغ‌های جلو / چراغ‌های کوچک جلو / چراغ‌های عقب
 چراغ‌های روشنایی روز صفحه ۲۶۵
 چراغ‌های مه‌شکن جلو*5 / چراغ مه‌شکن عقب صفحه ۲۷۶
- ⑥ کلید برف پاک‌کن و شیشه‌شوی شیشه جلو صفحه ۲۷۸
 کلید برف پاک‌کن و شیشه‌شوی شیشه عقب*5 صفحه ۲۸۳
 نحوه استفاده صفحه ۲۸۳، ۲۷۸
 افزودن مایع شیشه‌شوی صفحه ۶۳۰
- ⑦ کلید چراغ‌های اعلام خطر (فلاشر) صفحه ۶۸۰
- ⑧ اهرم آزاد کردن قفل درب موتور صفحه ۶۱۵
- ⑨ اهرم آزاد کردن قفل ستون تلسکوپی و تاشو غربلیک فرمان صفحه ۱۹۴
- ⑩ سیستم تهویه هوای مطبوع (ایر کاندیشن) صفحه ۵۶۶، ۵۶۰
 نحوه استفاده (سیستم تهویه هوای مطبوع دستی) صفحه ۵۶۰
 نحوه استفاده (سیستم تهویه هوای مطبوع اتوماتیک) صفحه ۵۶۶
 گرمکن شیشه عقب صفحه ۵۶۹، ۵۶۲
 گرمکن صندلی*5 صفحه ۵۷۷
- ⑪ سیستم صوتی*5 صفحه ۴۷۸
 سیستم چندرسانه‌ای / سیستم مسیریاب*5,6
 اطلاعات سفری / ثبت اطلاعات قبلی صفحه ۱۳۸

*1: خودروهای فاقد سیستم ورود و استارت هوشمند

*2: خودروهای مجهز به سیستم ورود و استارت هوشمند

*3: خودروهای مجهز به نمایشگر رنگی

*4: خودروهای مجهز به گیربکس اتوماتیک CVT

*5: در صورت تجهیز

*6: مخصوص خودروهای مجهز به سیستم مسیریاب یا سیستم چند رسانه‌ای،

به "کتابچه راهنما سیستم مسیریاب و چند رسانه‌ای" مراجعه نمایید.

■ کلیدها (خودروهای فرمان سمت راست)

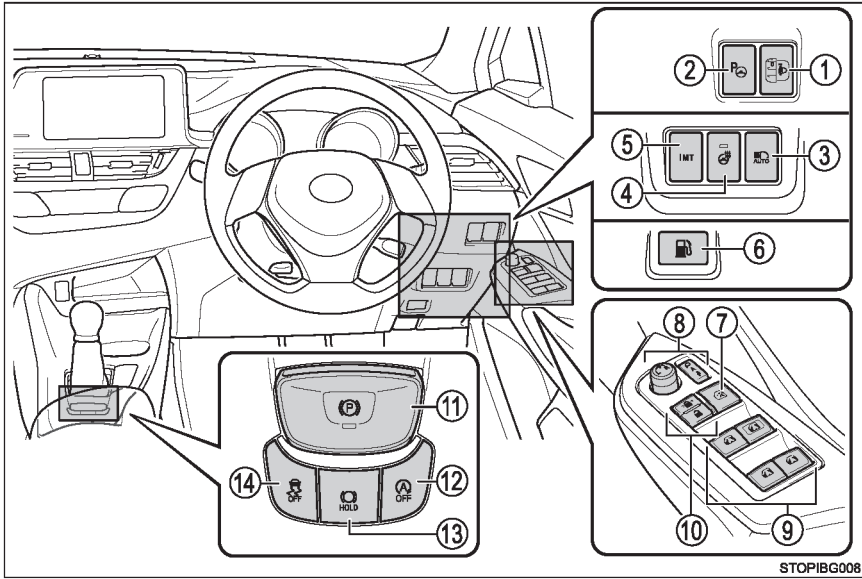

- ① تنظیم دستی ارتفاع روشنایی چراغ جلو*¹ صفحه ۲۶۷
- ② کلید S-IPA (سیستم کمکی پارک آسان هوشمند)*¹ صفحه ۴۲۲
- ③ کلید نور بالای اتوماتیک*¹ صفحه ۲۷۱
- ④ کلید گرمکن گرمکن غربلیک فرمان*¹ صفحه ۵۷۸
- ⑤ کلید "iMT" (گیربکس معمولی هوشمند)*² صفحه ۲۵۱
- ⑥ کلید بازکن درب مخزن سوخت صفحه ۲۸۷
- ⑦ کلید قفل پنجره‌ها صفحه ۲۰۱
- ⑧ کلید آینه‌های بغل صفحه ۱۹۸
- ⑨ کلید شیشه بالابرهای برقی صفحه ۲۰۱
- ⑩ کلید قفل درب‌ها صفحه ۱۶۰
- ⑪ کلید ترمز دستی صفحه ۲۵۶
- درگیر کردن / آزاد کردن صفحه ۲۵۶، ۲۵۸
- پیشگیرهای مرتبط با فصل زمستان صفحه ۴۷۲
- پیغام / چراغ / آژیر هشدار صفحه ۶۹۷، ۷۰۴، ۲۶۰
- ⑫ کلید لغو عملکرد روشن و خاموش کردن موتور*¹ صفحه ۳۷۵
- ⑬ کلید سیستم نگهدارنده ترمز صفحه ۲۶۲
- ⑭ کلید VSC off صفحه ۴۶۴

*¹: در صورت تجهیز

*²: خودروهای مجهز به گیربکس معمولی (غیر اتوماتیک)

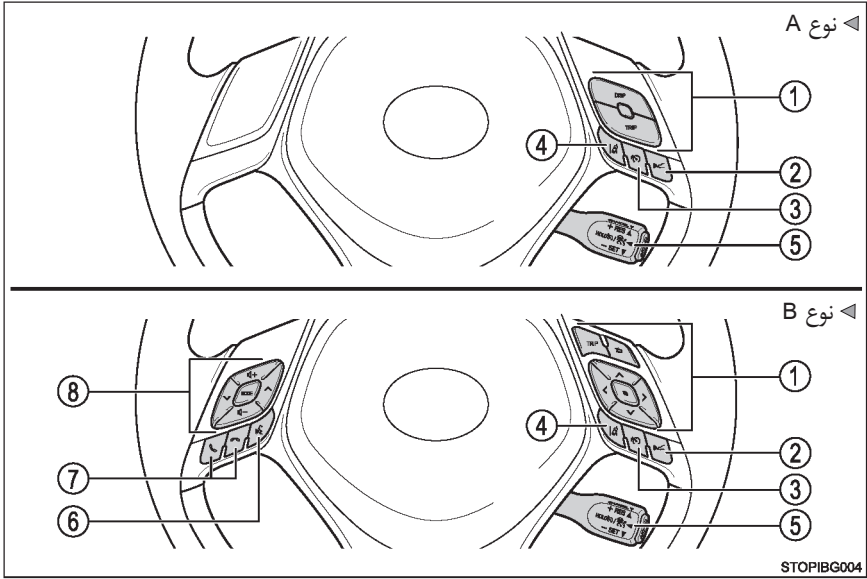

- ① کلیدهای کنترل صفحه نمایش صفحه ۱۲۴، ۱۲۹
- ② کلید کنترل فاصله خودرو تا خودرو*1 صفحه ۳۳۶، ۳۵۱
- ③ کلید محدود کننده سرعت*1 صفحه ۳۸۷
- ④ کلید LDA (هشدار انحراف از رانندگی بین خطوط همراه با کنترل فرمان)*1 صفحه ۳۲۰
- ⑤ کلید کروز کنترل*1
- کروز کنترل*1 صفحه ۳۶۹
- رادار دینامیکی کروز کنترل*1 صفحه ۳۵۱
- رادار دینامیکی کروز کنترل همراه با محدوده گسترده قابل انطباق با سرعت*1 صفحه ۳۳۶
- ⑥ کلید مکالمه 1, 2*
- ⑦ کلیدهای تلفن 1, 2* صفحه ۵۳۰
- ⑧ کلیدهای تنظیم سیستم صوتی روی غربلیک فرمان 1, 2* صفحه ۴۸۰، ۵۳۰

*1: در صورت تجهیز

*2: مخصوص خودروهای مجهز به سیستم مسیریاب یا سیستم چند رسانه‌ای،
به "کتابچه راهنمای سیستم مسیریاب و چند رسانه‌ای" مراجعه نمایید.

■ نمای داخلی خودرو (خودروهای فرمان سمت راست)

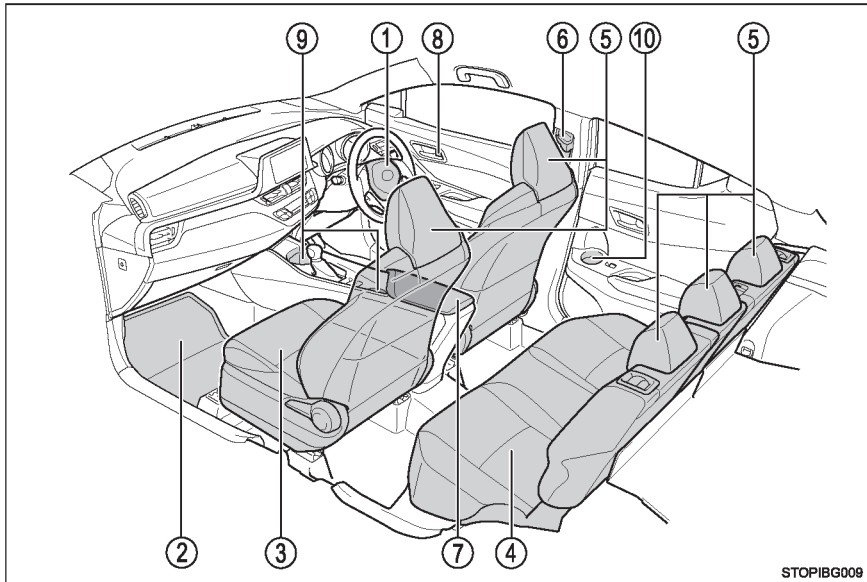

- ① کیسه هوا (ایر بگ) صفحه ۴۳
- ② کف پوش صفحه ۳۴
- ③ صندلی های جلو صفحه ۱۸۶
- ④ صندلی های عقب صفحه ۱۸۸
- ⑤ پشت سری ها (جلو / وسط عقب¹ / کنار عقب) صفحه ۱۹۰
- ⑥ کمربندهای ایمنی صفحه ۳۸
- ⑦ جعبه کنسول صفحه ۵۸۴
- ⑧ دکمه های قفل داخلی صفحه ۱۶۰
- ⑨ جا لیوانی صفحه ۵۸۶
- ⑩ جا بطری صفحه ۵۸۵

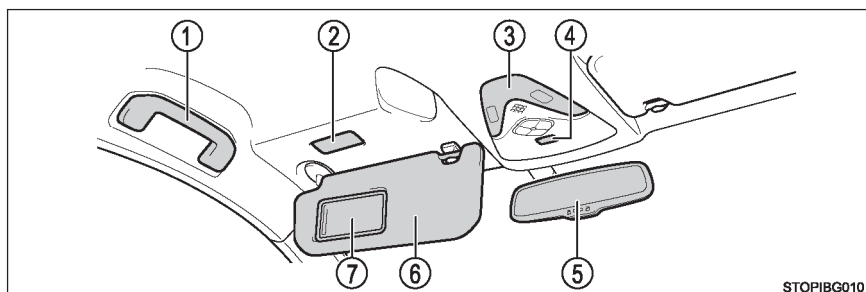

STOPIBG010

- ① دستگیره‌های سقفی صفحه ۵۹۸
- ② چراغ‌های آرایشی*^۱ صفحه ۵۹۵
- ③ چراغ‌های داخلی*^۱ / چراغ‌های سقفی (شخصی)*^۱ صفحه ۵۸۱
- ④ کلید خاموش کردن سنسور دزدگیر*^۱ صفحه ۱۰۱
- ⑤ آینه داخلی دید عقب صفحه ۱۹۶
- ⑥ آفتابگیرها*^۲ صفحه ۵۹۵
- ⑦ آینه‌های آرایشی صفحه ۵۹۵

*^۱: در صورت تجهیز

*^۲: هرگز صندلی کودک را رو به عقب در صندلی مجهز به کیسه هوای فعال در قسمت جلو نصب نکنید، زیرا منجر به بروز آسیب جسمی جدی یا مرگ کودک می‌شود. (← صفحه ۶۸)



۱-۱. استفاده ایمن از خودرو

- ۳۴.....پیش از رانندگی
- ۳۶.....رانندگی ایمن
- ۳۸.....کمربندهای ایمنی
- سیستم محافظت تکمیلی (SRS) -
- ۴۳.....کیسه‌های هوا
- ۵۶.....پیشگیری‌های مرتبط با دود آگزوز

۱-۲. ایمنی کودک

- روشن/خاموش نمودن دستی سیستم
- ۵۷.....کیسه‌های هوا
- ۶۰.....رانندگی با وجود کودکان در خودرو
- ۶۱.....سیستم محافظ کودک (صندلی کودک)

۱-۳. سیستم دزدگیر

- ۸۷.....سیستم ایموبلایزر موتور (سیستم ضد سرقت)
- ۹۵.....سیستم قفل دوپل
- ۹۷.....آژیر
- ۱۰۵.....برچسب‌های پیشگیری از سرقت

پیش از رانندگی

کفپوش

فقط از کفپوش طراحی شده مخصوص این مدل خودرو در همان سال تولید خودرو استفاده نمایید. کفپوش‌ها را به طور ایمن در مکان خود نصب نمایید.

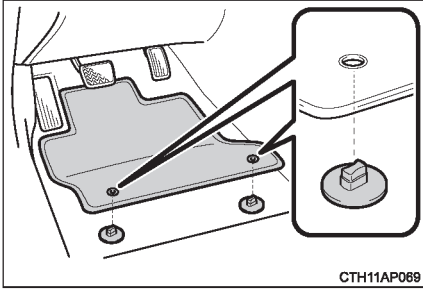

1 قلاب‌های نگهدارنده (بست‌ها) را در سوراخ‌های کفپوش جا بزنید.

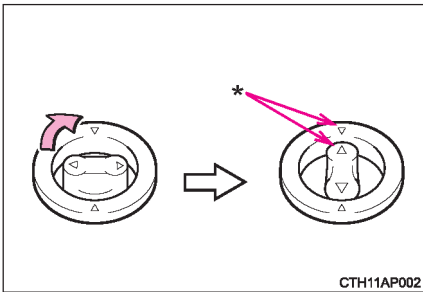

2 دکمه‌های بالایی هر یک از قلاب‌های نگهدارنده را بچرخانید تا کفپوش در جای خود محکم شود. * همیشه علائم Δ را با هم همراهی نمایید.

شکل قلاب (بست)‌های نگهدارنده ممکن است با آنچه در تصویر نشان داده شده متفاوت باشد.

هشدار 

پیشگیری‌های زیر را مد نظر قرار دهید.
عدم رعایت نکات ذکر شده ممکن است منجر به سر خوردن کفیپوش سمت راننده و احتمالاً تداخل با عملکرد پدال‌ها حین رانندگی شود. این مسئله ممکن است باعث افزایش ناخواسته سرعت شود یا متوقف کردن وسیله را دشوار نماید که در این صورت باعث وقوع تصادف منجر به مرگ یا آسیب‌های جسمی جدی می‌شود.

■ در صورت نصب کفیپوش سمت راننده

- از کف پوش‌های طراحی شده برای مدل‌های دیگر یا خودروهای ساخت سال‌های دیگر استفاده نکنید، حتی اگر این کفیپوش، قطعات اصلی تویوتا باشد.
- فقط از کفیپوش طراحی شده برای صندلی راننده استفاده کنید.
- همیشه کفیپوش‌ها را با استفاده از قلاب (بست)‌های نگهدارنده تعبیه شده، محکم سوار کنید.
- دو یا چند کف پوش را بر روی یکدیگر استفاده نکنید.
- از پشت به رو یا سروه‌ته قرار دادن کفیپوش خودداری نمایید.

■ پیش از رانندگی

- محکم بودن کفیپوش در محل خود بوسیله تمام قلاب‌های (بست‌ها) نگهدارنده و تعبیه شده را کنترل کنید. به خصوص پس از تمیز کردن خودرو، حتماً کفیپوش‌ها را کنترل کنید.
- حین خاموش بودن موتور و قرار داشتن دسته دنده در موقعیت پارک P (گیربکس اتوماتیک CVT) یا در موقعیت خلاص N (گیربکس معمولی)، هر کدام از پدال‌ها را کامل تا کف فشار دهید و مطمئن شوید کفیپوش با عملکرد پدال‌ها تداخل نداشته باشد.

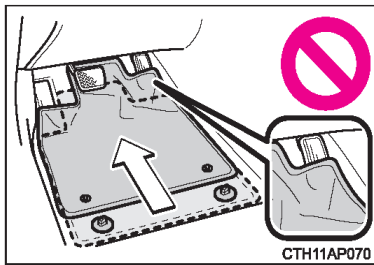

رانندگی ایمن

پیش از رانندگی، جهت رانندگی ایمن، صندلی و آینه‌ها را در موقعیت مناسب تنظیم نمایید.

طرز صحیح رانندگی

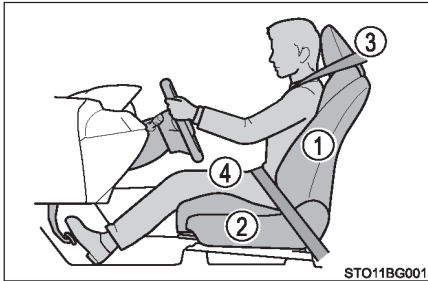

① زاویه پشتی صندلی را به نحوی تنظیم نمایید که در موقعیت نشستن صاف قرار بگیرید تا مجبور نشوید به سمت غربلیک فرمان خم شوید. (← صفحه ۱۸۶)

② صندلی را به نحوی تنظیم نمایید که به راحتی بتوانید پدال‌ها را کاملاً فشار دهید و حین گرفتن غربلیک فرمان، بازوانتان اندکی خم شده باشد. (← صفحه ۱۹۴، ۱۸۶)

③ پشت سری را در جای خود طوری جا بزنید که مرکز آن به قسمت بالایی گوش‌ها نزدیک‌تر باشد. (← صفحه ۱۹۰)

④ کمربند ایمنی را به نحو صحیح ببندید. (← صفحه ۳۸)

استفاده صحیح از کمربندهای ایمنی

پیش از رانندگی از بسته بودن کمربند ایمنی تمام افراد درون خودرو مطمئن شوید. (← صفحه ۳۸)
تا زمانی که کودک به اندازه کافی بزرگ شود که بتواند از کمربند ایمنی خودرو به درستی استفاده کند، از صندلی مناسب کودک استفاده نمایید. (← صفحه ۶۱)

تنظیم آیینه‌ها

مطمئن شوید که از طریق تنظیم صحیح آیینه داخلی و آیینه‌های بغل، می‌توانید عقب خودرو را به طور صحیح ببینید. (← صفحه ۱۹۸، ۱۹۶)

هشدار

- پیشگیری‌های زیر را مد نظر قرار دهید.
- عدم توجه به این موارد می‌تواند منجر به آسیب‌های جسمی جدی و حتی مرگ گردد.
- از تنظیم صندلی راننده حین رانندگی خودداری نمایید.
- این کار می‌تواند منجر به از دست دادن کنترل خودرو شود.
- از قرار دادن بالشتک بین راننده یا سرنشین و پشتی صندلی خودداری نمایید.
- زیرا بالشتک از نشستن در موقعیت صحیح جلوگیری می‌کند و تأثیرگذاری کمربند ایمنی و پشت سری را کاهش می‌دهد.
- از قرار دادن اجسام زیر صندلی‌های جلو خودداری نمایید.
- اجسام زیر صندلی‌های جلو می‌توانند در ریل‌های صندلی گیر کنند و از قفل شدن صندلی در محل صحیح جلوگیری نمایند. این مسئله ممکن است منجر به رخ دادن تصادف و صدمه دیدن مکانیزم تنظیم صندلی گردد.
- حین رانندگی در جاده‌های عمومی، همواره محدودیت سرعت قانونی را مد نظر قرار دهید.
- حین رانندگی در مسیرهای طولانی، برای جلوگیری از خستگی، به طور مرتب استراحت نمایید.
- همچنین اگر حین رانندگی احساس خستگی یا خواب آلودگی می‌کنید به رانندگی ادامه ندهید و بلافاصله استراحت نمایید.

کمربندهای ایمنی

پیش از رانندگی، مطمئن شوید تمامی سرنشینان کمربندهای ایمنی خود را به طور صحیح بسته‌اند.

استفاده صحیح از کمر بند ایمنی

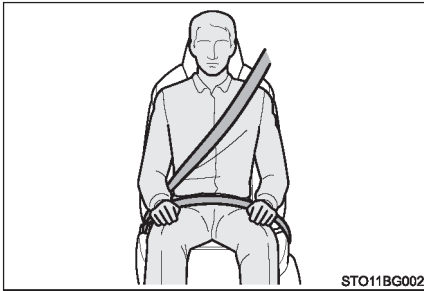

- بخش روی شانه کمر بند را بکشید تا کاملاً بر روی شانه قرار گیرد. اما نباید کمر بند در تماس با گردن باشد یا از روی شانه بیفتد.
- بخش کمر بند روی پای را تا جای ممکن بر روی ران‌ها پایین بیاورید.
- موقعیت پشتی صندلی را تنظیم نمایید. صاف و کاملاً عقب بر روی صندلی بنشینید.
- از تاب دادن کمر بند ایمنی خودداری نمایید.

بستن و آزاد کردن کمر بند ایمنی (بجز صندلی عقب وسط)

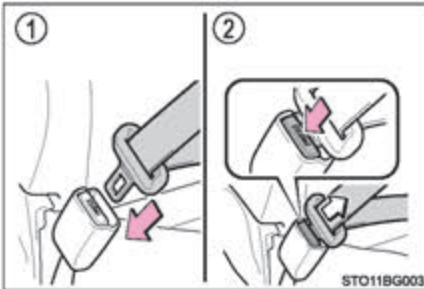

- ① برای بستن کمر بند ایمنی، زبانه قفل را در درون قفل فشار دهید تا صدای قفل شنیده شود.
- ② برای آزاد کردن کمر بند ایمنی، دکمه ضامن را فشار دهید.

تنظیم ارتفاع نگهدارنده بخش روی شانه کمربند ایمنی (صندلی های جلو)



- ① حین فشار دادن دکمه ضامن قفل، نگهدارنده بخش روی شانه کمربند ایمنی را فشار دهید.
 - ② نگهدارنده کمربند ایمنی را به سمت بالا فشار دهید.
- تنظیم کننده ارتفاع را در صورت لزوم به سمت بالا و پایین فشار دهید تا صدای کلیک شنیده شود.

پیش کشنده کمربند ایمنی

◀ خودروهای مجهز به کیسه هوای زانویی

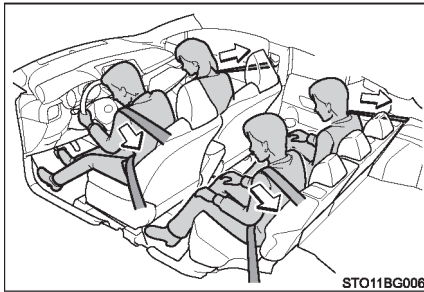

◀ خودروهای فاقد کیسه هوای زانویی

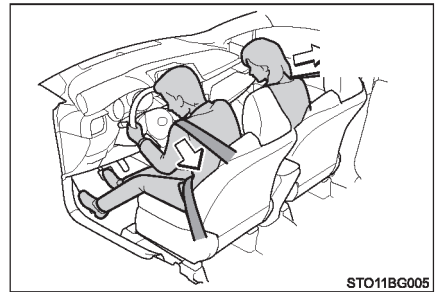

در صورت بروز تصادف شدید از قسمت جلو یا بغل خودرو، پیش کشنده کمربند ایمنی به سرعت با جمع کردن کمربند ایمنی از سرنشینان محافظت می کند.

پیش کشنده ها در صورت بروز تصادف، با شدت برخورد ضعیف از جلو، بغل، عقب یا واژگون شدن خودرو عمل نمی کنند.

■ قفل اضطراری جمع کننده (ELR)

جمع کننده، حین توقف ناگهانی یا برخورد، کمربند ایمنی را قفل می‌کند. همچنین در صورت خم شدن ناگهانی به جلو، قفل خواهد شد. حرکت آرام و راحت، منجر به آزاد شدن قفل اضطراری و پس از آن حرکت آزادانه شما خواهد گردید.

■ کاربرد کمربند ایمنی کودک

کمربندهای ایمنی خودرو برای استفاده بزرگسالان طراحی شده‌اند.

● تا زمانی که کودک به اندازه کافی بزرگ شود و بتواند از کمربند ایمنی خودرو استفاده کند، از صندلی کودک مناسب استفاده نمایید. (← صفحه ۶۱)

● زمانی که کودک برای استفاده از کمربند ایمنی خودرو به اندازه کافی بزرگ شده است، دستور العمل مرتبط با استفاده از کمربند ایمنی خودرو را دنبال نمایید. (← صفحه ۳۸)

■ تعویض کمربند ایمنی پس از فعال شدن پیش کشنده

اگر خودرو چند تصادف پی در پی داشته باشد، پیش کشنده‌ها در تصادف اول فعال می‌شوند، اما در تصادفات دوم یا بعدی فعال نخواهند شد.

■ قوانین مرتبط با کمربند ایمنی

در هر کشوری قوانین خاص در رابطه با کمربند ایمنی وجود دارد، لطفاً برای تعویض یا نصب کمربند ایمنی با نمایندگی‌های مجاز تویوتا، تعمیرگاه‌های مجاز تویوتا تماس حاصل نمایید.

هشدار 

برای کاهش احتمال بروز صدمات جسمی حین ترمز ناگهانی، دور زدن ناگهانی یا تصادف پیشگیری‌های زیر را در نظر بگیرید.

عدم توجه به موارد زیر می‌تواند منجر به صدمات جسمی جدی و یا حتی مرگ گردد.

■ بستن کمربند ایمنی

- از بسته بودن کمربند ایمنی تمام سرنشینان اطمینان حاصل نمایید.
- همیشه کمربند ایمنی خود را به طور صحیح ببندید.
- کمربند ایمنی فقط مخصوص یک نفر است. از کمربند ایمنی برای دو نفر شامل کودکان استفاده نکنید.
- تویوتا توصیه می‌کند کودکان در صندلی عقب بنشینند و همیشه از کمربند ایمنی و یا صندلی کودک مناسب استفاده کنند.
- برای نشستن در موقعیت مناسب، از خواباندن بیش از حد صندلی خودداری کنید. کمربند ایمنی زمانی بیشترین تاثیر را دارد که سرنشینان صاف و کاملاً عقب نشسته باشند.
- از رد کردن بخش روی شانه از زیر بازو خودداری نمایید.
- همواره کمربند ایمنی را پایین و آزاد از روی ران‌ها عبور دهید.

■ زنان باردار

برای استفاده از کمربند ایمنی به روش صحیح، توصیه‌های پزشکی را در نظر بگیرید. (← صفحه ۳۸)

زنان باردار باید همانند دیگر سرنشینان بخش روی پای کمربند ایمنی را تا جای ممکن پایین و روی ران‌ها ببندند. بخش روی شانه باید کاملاً روی شانه بوده و از تماس آن با بخش شکمی خودداری شود.

اگر کمربند ایمنی به نحو صحیح بسته نشده باشد، حین بروز ترمزهای ناگهانی یا تصادف نه تنها بانوان باردار، بلکه جنین نیز می‌تواند در معرض صدمات جسمی جدی با حتی مرگ قرار گیرد.

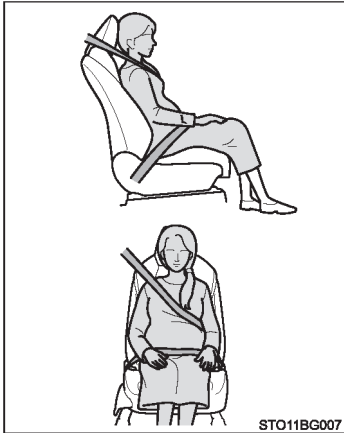



■ افراد بیمار

برای استفاده صحیح از کمربند ایمنی، با پزشک خود مشورت نمایید و کمربند ایمنی را به طرز صحیح ببندید (← صفحه ۳۸)

■ در صورت حضور کودکان در خودرو

← صفحه ۷۷

■ پیش کشنده کمربندهای ایمنی

اگر پیش کشنده کمربند ایمنی فعال شده است، چراغ هشدار SRS روشن می‌شود. در این صورت، کمربند ایمنی مجدد قابل استفاده نبوده و باید در نمایندگی‌های مجاز تویوتا یا تعمیرگاه‌های مجاز تویوتا تعویض گردد.

■ تنظیم پایه نگهدارنده کمربند روی شانه

همیشه از قرارگیری کمربند روی شانه در مرکز شانه خود اطمینان حاصل نمایید. کمربند باید دور از گردن شما قرار گرفته، اما در عین حال از روی شانه نیفتد. عدم توجه به این مورد می‌تواند حین بروز تصادف، توقف ناگهانی یا تغییر مسیر ناگهانی میزان حفاظت را کاهش دهد، منجر به آسیب‌های جسمی جدی یا حتی مرگ گردد. (← صفحه ۳۹)

■ صدمه دیدن و ساییدگی کمربند ایمنی

- برای جلوگیری از صدمه دیدن کمربند ایمنی، کمربند، قفل یا زبانه آن را لای درب قرار ندهید.
- سیستم کمربند ایمنی را به طور دوره‌ای بازرسی نمایید. و آن را از نظر بریدگی، فرسودگی و شل شدن کنترل و بررسی کنید. از کمربند ایمنی آسیب دیده تا زمانیکه آن را تعویض نکرده‌اید استفاده نکنید. کمربند ایمنی صدمه دیده نمی‌تواند از سرنشین در برابر آسیب‌های جسمی جدی یا حتی مرگ محافظت نماید.
- از بسته و قفل بودن کمربند و زبانه اطمینان حاصل نمایید، تاب نداشتن کمربند را کنترل نمایید. اگر کمربند ایمنی به نحو صحیح عمل نمی‌کند، بلافاصله با نمایندگی مجاز تویوتا یا تعمیرگاه مجاز تویوتا تماس حاصل نمایید
- در صورتی که خودرو تصادف جدی داشته است، حتی در صورت عدم مشاهده آسیب، مجموعه کمربند ایمنی شامل کمربندها را تعویض نمایید.
- اقدام به سوار کردن، پیاده کردن، تغییر، باز کردن یا دور انداختن کمربند ایمنی نکنید. تعمیرات لازم باید توسط نمایندگی مجاز تویوتا، یا تعمیرگاه مجاز تویوتا انجام شود. دستکاری نامناسب ممکن است منجر به عملکرد غیر صحیح گردد.

سیستم محافظت تکمیلی (SRS) - کیسه‌های هوا

در صورت قرار گرفتن خودرو در معرض انواع خاصی از برخوردهای شدید که می‌تواند صدمات جسمی جدی را به سرنشینان وارد کند، کیسه‌های هوا باز می‌شوند. کیسه‌های هوا به همراه کمربندهای ایمنی عمل می‌کنند و احتمال آسیب‌های جسمی یا مرگ سرنشینان را کاهش می‌دهند.

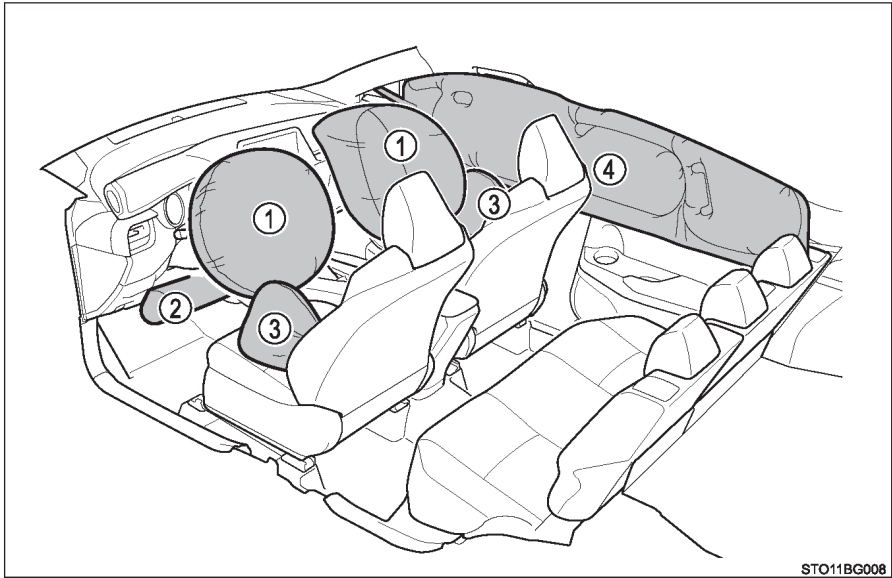

◆ سیستم محافظت تکمیلی (SRS) - کیسه‌های هوای جلو

- ① کیسه هوای راننده/ کیسه هوای سرنشین جلو
این کیسه‌ها می‌توانند از برخورد سر و قفسه سینه راننده و سرنشین جلو با تجهیزات داخلی خودرو جلوگیری کنند.
- ② کیسه هوای زانویی راننده (در صورت تجهیز)
می‌تواند از راننده محافظت کند.

◆ سیستم محافظت تکمیلی (SRS) - کیسه‌های هوای جانبی و پرده‌ای

- ③ کیسه‌های هوای جانبی جلو
می‌تواند از بالا تنه سرنشینان جلو محافظت کند.
- ④ کیسه‌های هوای پرده‌ای
اصولاً از قسمت سر سرنشینان در صندلی‌های کناری محافظت می‌کند.

قطعات سیستم محافظت تکمیلی (SRS) - کیسه های هوا

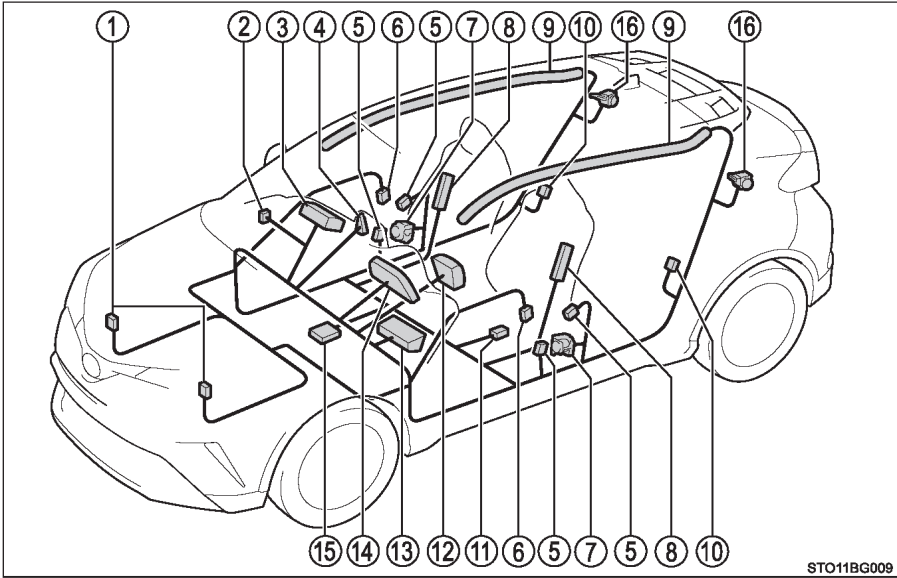

- 1 سنسورهای برخورد از جلو
- 2 کلید روشن / خاموش کردن دستی کیسه هوا (در صورت تجهیز)
- 3 کیسه هوای سرنشین جلو
- 4 چراغ نشانگر "PASSENGER AIR BAG" (وضعیت کیسه هوای سرنشین جلو) (در صورت تجهیز)
- 5 سنسورهای برخورد از کنار
- 6 سنسورهای برخورد از کنار (درب جلو)
- 7 پیش کشنده کمربند ایمنی و محدود کننده نیرو (جلو)
- 8 کیسه هوای جانبی
- 9 کیسه هوای پرده‌ای
- 10 سنسورهای برخورد از کنار (عقب)
- 11 سنسور موقعیت صندلی راننده (در صورت تجهیز)
- 12 کیسه هوای راننده
- 13 کیسه هوای زانویی راننده (در صورت تجهیز)
- 14 چراغ اخطار SRS
- 15 مجموعه سنسورهای کیسه هوا
- 16 پیش کشنده کمربند ایمنی و محدود کننده نیرو (صندلی‌های کناری عقب) (در صورت تجهیز)

قطعات اصلی سیستم کیسه هوا SRS در بالا نشان داده شده‌اند. سیستم کیسه هوا به وسیله مجموع سنسورهای کیسه هوا کنترل می‌شود. با باز شدن کیسه هوا، واکنش شیمیایی در باز کننده‌های کیسه هوا انجام شده و آن‌ها به سرعت با گازی غیر سمی پر می‌شوند که از حرکت سرنشینان جلوگیری به عمل می‌آورد.



■ پیشگیری‌های مرتبط با کیسه هوا

به پیشگیری‌های مرتبط با سیستم کیسه هوا توجه نمایید.

عدم توجه به موارد زیر منجر به صدمات جسمی جدی یا حتی مرگ می‌گردد.

● راننده و تمام سرنشینان درون خودرو باید کمربندهای ایمنی خود را به صورت صحیح ببندند.

کیسه‌های هوا تجهیزاتی کمکی برای استفاده همراه کمربند ایمنی هستند.

● کیسه‌های هوا با نیروی شدیدی باز می‌شوند و در صورتی که راننده خیلی نزدیک کیسه هوا نشسته

باشد ممکن است منجر به صدمات جسمی جدی یا حتی مرگ گردند.

از آنجا که محدوده خطر کیسه هوای راننده (2-3 in.) 50-75 mm از محل باز شدن است، لذا

نشستن در فاصله (10 in.) 250 mm از کیسه هوای راننده شما را در محدوده ایمن قرار می‌دهد. این

فاصله از مرکز غربلیک فرمان تا قفسه سینه اندازه‌گیری شده است. اگر در فاصله کم‌تر از (10 in.)

250 mm بنشینید، می‌توانید به روش‌های زیر موقعیت رانندگی خود را تغییر دهید.

• تا جایی که دسترسی راحت به پدال‌ها داشته باشید صندلی خود را به سمت عقب ببرید.

• اندکی پشتی صندلی را بخوابانید. با وجود اینکه طراحی‌های خودرو متفاوت است، حتی

اگر بسیاری از رانندگان صندلی راننده را تا آخرین موقعیت جلو آورند می‌توان برای حفظ

فاصله (10 in.) 250 mm کمی پشتی صندلی را خواباند. اگر خواباندن پشتی صندلی دیدن

جاده را برایتان سخت می‌کند، با استفاده از تشکچه‌ای سفت و غیرلغزنده، صندلی را بالا آورید

و یا در صورت تجهیز خودرو به عملکرد بالا آوردن تشکچه صندلی، از آن استفاده نمایید.

• اگر غربلیک فرمان قابل تنظیم است، آن را به سمت پایین حرکت دهید، با این حرکت کیسه هوا به

جای سر و گردن روبروی قفسه سینه شما باز می‌شود.

با توجه به توصیه‌های فوق، صندلی را نیز تنظیم نمایید. بطوریکه بتوانید پدال‌های پای و غربلیک

فرمان را کنترل کرده و محدوده دید خود را نسبت به صفحات کنترل جلو داشبورد حفظ نمایید.

پیشگیری‌های مرتبط با کیسه هوا

- کیسه هوای سرنشین جلو با نیروی قابل توجهی باز می‌شود، در صورتی که سرنشین جلو خیلی نزدیک به کیسه هوا بنشیند، منجر به بروز آسیب‌های جسمی جدی یا حتی مرگ می‌گردد. سرنشین جلو باید مستقیم نشسته و با تنظیم پشتی صندلی، تا جایی که ممکن است دورتر از کیسه هوا قرار بگیرد.
- نوزادان و کودکانی که به درستی روی صندلی قرار نگرفته و یا محافظت نشده‌اند ممکن است بر اثر باز شدن کیسه هوا به شدت صدمه ببینند یا کشته شوند. کودکی که برای استفاده از کمربند ایمنی خیلی کوچک است باید با استفاده از سیستم محافظ کودک (صندلی کودک) به درستی محافظت شود. تویوتا به شدت توصیه می‌کند که کودکان و نوزادان را در صندلی عقب خودرو بنشانید و به درستی حفاظت کنید. صندلی‌های عقب برای نوزادان و کودکان امن‌تر از صندلی‌های جلو هستند. (← صفحه ۶۱)



- از نشستن بر روی لبه صندلی یا تکیه دادن به جلو داشبورد خودداری نمایید.

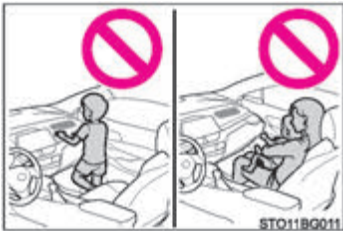

- اجازه ندهید کودکان در جلوی کیسه هوای سرنشین جلو بایستند یا به روی زانو روی صندلی جلو بنشینند.
- اجازه ندهید سرنشینان جلو بر روی پای خود وسایل قرار دهند.



- از تکیه دادن به درب، ریل سقف یا ستون‌های جلو، جانبی و عقب خودداری نمایید.

هشدار 

■ پیشگیری‌های مرتبط با کیسه هوا

● اجازه ندهید کسی روی صندلی سرنشین رو به درب زانو بزند یا سر و دستانش را از خودرو بیرون ببرد.



● خودروهای فاقد کیسه هوای زانویی راننده: از چسباندن یا تکیه دادن اشیاء به داشبورد یا پد غریبک فرمان خودداری نمایید. این اجسام حین باز شدن کیسه هوای راننده یا کیسه هوای سرنشین جلو به اطراف پرتاب می‌شوند.

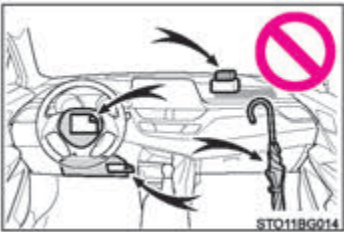

خودروهای مجهز به کیسه هوای زانویی راننده: از چسباندن یا تکیه دادن اشیاء به داشبورد، پد غریبک فرمان و بخش پایینی جلو داشبورد خودداری نمایید. این اجسام حین باز شدن کیسه هوای راننده، کیسه هوای سرنشین جلو و کیسه هوای زانویی راننده به اطراف پرتاب می‌شوند.



● از چسباندن اشیاء به جاهایی مانند درب، شیشه جلو، شیشه درب‌های جانبی، ستون جلو یا عقب، ریل کناری سقف و دستگیره سقف خودداری نمایید. (غیر از محل‌هایی که دارای برچسب محدوده سرعت می‌باشند. (← صفحه ۷۱۶)

پیشگیری‌های مرتبط با کیسه هوا

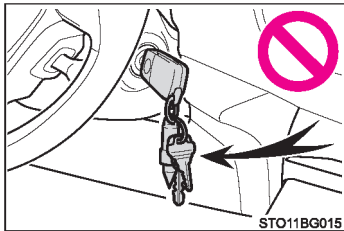

● خودروهای فاقد سیستم استارت و ورود هوشمند و مجهز به کیسه هوای زانویی راننده: از چسباندن اجسام سنگین، تیز و سخت مانند کلیدها و جاسوئیچی به کلید خودرو خودداری نمایید. ممکن است این اجسام از باز شدن کیسه هوای زانویی راننده جلوگیری کرده یا با نیروی شدید ناشی از باز شدن کیسه هوا به محدوده صندلی راننده برخورد کرده و باعث بروز خطر شوند.

- خودروهای مجهز به کیسه هوای زانویی راننده: اگر کاور وینیلی (پلاستیکی) در محل باز شدن کیسه هوای زانویی قرار دارد، حتماً آن را بردارید.
- از تجهیزات جانبی صندلی‌ها که باعث پوشانده شدن محل باز شدن کیسه هوای جانبی می‌شود استفاده نکنید زیرا در عملکرد باز شدن کیسه هوا تداخل ایجاد می‌کند. این تجهیزات از باز شدن صحیح کیسه هوای جانبی جلوگیری کرده، سیستم را غیرفعال می‌کند یا منجر به باز شدن تصادفی کیسه هوا می‌گردد که نتیجه آن بروز آسیب‌های جسمی جدی یا حتی مرگ می‌باشد.
- از ضربه زدن یا وارد آوردن نیروی شدید به محدوده قطعات کیسه هوا یا درب‌های جلو خودداری نمایید. این کار منجر به نقص کیسه هوا می‌گردد.
- از دست زدن به قطعات کیسه هوا بلافاصله پس از باز شدن کیسه هوا خودداری نمایید. چرا که بسیار داغ هستند.
- در صورتی که پس از باز شدن کیسه هوا نفس کشیدن سخت است، درب‌ها یا پنجره‌ها را باز کنید تا هوای تازه وارد خودرو شود یا در صورت امن بودن، خودرو را ترک نمایید و هر گونه مواد باقی مانده روی پوست را بشویید تا منجر به ناراحتی پوستی نگردد.
- اگر محدوده قرارگیری کیسه هوا همانند پد غربیلک فرمان و روکش داخلی ستون‌های جلو و عقب صدمه دیده یا ترک خورده است، آن را در نمایندگی مجاز تویوتا یا تعمیرگاه‌های مجاز تویوتا تعویض نمایید.

■ پیشگیری‌های مرتبط با دستکاری و دور انداختن قطعات کیسه هوا

از اسقاط نمودن خودرو یا انجام هر کدام از تغییرات زیر بدون مشاوره با نمایندگی مجاز تویوتا یا تعمیرگاه‌های مجاز تویوتا خودداری نمایید. کیسه‌های هوا ممکن است دچار عیب گردند یا به طور تصادفی باز و منجر به صدمات جسمی جدی یا حتی مرگ گردند.

- نصب، پیاده کردن، جدا کردن و تعمیر کیسه‌های هوا
- تعمیر، تغییر، پیاده کردن یا تعویض غربیلک فرمان، جلو داشبورد، داشبورد، صندلی‌ها، روکش صندلی، ستون‌های جلو، جانبی و عقب یا ریل‌های کناری سقف، پنل درب جلو، روکش درب جلو یا بلندگوهای درب جلو
- تغییر پنل درب جلو (مانند ایجاد سوراخ در آن)
- تعمیر یا تغییر گلگیر جلو، سپر جلو یا بخش‌های جانبی اتاق
- نصب گارد محافظ (انواع گاردها)، برف روب یا وینچ
- تغییر سیستم تعلیق جلو
- نصب تجهیزات الکترونیکی مانند سیستم رادیویی دو طرفه قابل حمل (فرستنده RF) و پخش کننده CD

■ در صورت باز شدن (باد شدن) کیسه‌های هوا

- در صورت باز شدن سریع (باد شدن) کیسه هوا بوسیله گازهای داغ ممکن است کیبودی، سوختگی و اندکی خراشیدگی بر روی پوست ایجاد شود.
- صدای بلندی شنیده شده و پودر سفیدی پخش خواهد شد.
- قطعات ماژول کیسه هوا (تویی غربلیک فرمان، پوشش کیسه هوا و باد کننده) همچنین صندلی‌های جلو، قطعات ستون‌های جلو و عقب و ریل‌های کناری سقف ممکن است تا چندین دقیقه داغ باشند. خود کیسه هوا نیز داغ خواهد بود.
- ممکن است شیشه جلو ترک بخورد.

■ شرایط باز شدن کیسه هوا (کیسه‌های هوای جلو)

- کیسه هوای جلو در صورت بروز تصادف با نیروی بیش تر از سطح آستانه تنظیم شده (سطح نیروی معادل با تصادفی رو به جلو با سرعت حدود (12-18 mph) (20-30 km/h) با دیوار ثابتی که حرکت نکند یا تغییر شکل ندهد) باز می‌شود.
- با این وجود، سرعت آستانه باز شدن می‌تواند در شرایط زیر بسیار بالاتر باشد:
- اگر خودرو با جسمی مانند خودروی پارک شده یا پایه تابلو که می‌تواند بر اثر ضربه جابه‌جا یا تغییر شکل پیدا کند برخورد نماید.
- اگر خودرو در اثر تصادف، جلوی آن به زیر خودروی دیگر یا زیر کفی کامیون رود.
- بسته به نوع تصادف، ممکن است فقط پیش کشنده‌های کمربند ایمنی فعال شوند.

■ شرایط باز شدن کیسه‌های هوا (کیسه‌های هوای جانبی و پرده‌ای)

- کیسه‌های هوای جانبی یا پرده‌ای در صورتی که تصادف از سطح آستانه بگذرد، باز می‌شوند (سطح آستانه نیرویی معادل با نیروی برخورد تولید شده حدود (1500kg (3300lb.) و یا در صورت تصادف، برخورد از سمت جانبی که ستون خودرو قرار دارد با سرعت حداکثر ۲۰ الی ۳۰ کیلومتر بر ساعت [12-18 mph] برخورد کند.
- کیسه‌های هوای پرده‌ای ممکن است در تصادفات رو به جلو شدید نیز باز شوند.

■ شرایطی به غیر از تصادف که تحت آن کیسه هوا باز می شود

کیسه های هوای جلو و کیسه های هوای پرده ای ممکن است بر اثر ضربه شدید به زیر خودرو باز شوند. برخی مثال ها در تصویر زیر نمایش داده می شوند.

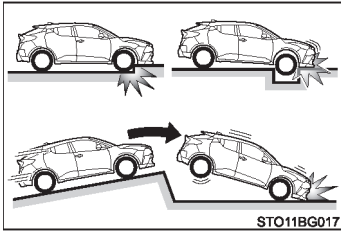

- برخورد با جوی، لبه جدول یا سطح سخت
- افتادن به داخل یا پریدن از روی گودالی عمیق
- افتادن یا برخورد شدید با زمین

■ تصادفاتی که در آن کیسه های هوا (کیسه های هوای جلو) باز نمی شوند

در صورت برخورد از کنار یا عقب، واژگون شدن خودرو یا تصادف رو به جلو با سرعت کم، کیسه های هوای جلو باز نمی شوند. اما هرگاه تصادفی از هر نوع منجر به کاهش سرعت رو به جلو خودرو به مقدار کافی شود، ممکن است کیسه های هوای جلو باز شوند.

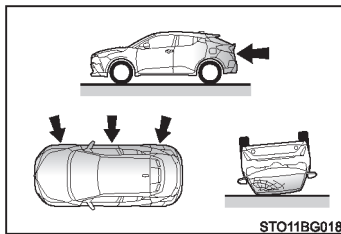

- تصادف از پهلو
- تصادف از عقب
- واژگون شدن خودرو

■ تصادفی که در آن کیسه‌های هوا (جانبی و پرده‌ای) باز نمی‌شوند.

در صورت برخورد از پهلو با زاویه مشخص یا بروز تصادف از سمت کنار بدنه خودرو به غیر از قسمت سرنشین، کیسه‌های هوای جانبی و پرده‌ای ممکن است باز نشوند.

- برخورد از پهلو به بدنه خودرو به غیر از قسمت سرنشین
- برخورد از پهلو با زاویه مشخص

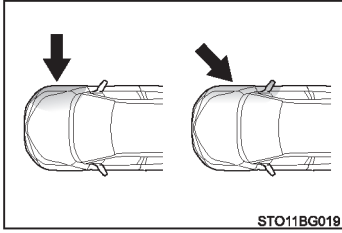

در صورت بروز تصادف از سمت جلو یا عقب، واژگون شدن خودرو، یا در اثر برخورد از پهلو با سرعت کم، کیسه‌های جانبی باز نمی‌شوند.

- تصادف از جلو
- تصادف از عقب
- واژگون شدن خودرو

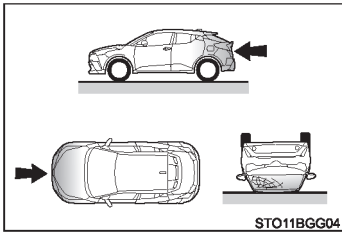

در صورت بروز تصادف از سمت عقب، واژگون شدن خودرو، یا در اثر برخورد از پهلو یا از جلو با سرعت کم، کیسه‌های پرده‌ای باز نمی‌شوند.

- تصادف از عقب
- واژگون شدن خودرو

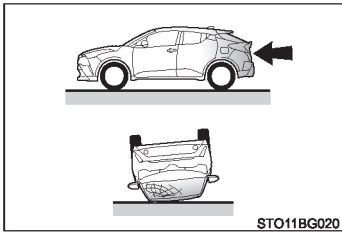

■ در صورت تماس با نمایندگی مجاز تویوتا یا تعمیرگاه‌های مجاز تویوتا یا هر تعمیرگاه مجاز دیگر در موارد زیر خودرو نیاز به بازدید و یا تعمیر دارد، در اولین فرصت ممکن با نمایندگی مجاز تویوتا یا تعمیرگاه‌های مجاز تویوتا تماس حاصل نمایید.

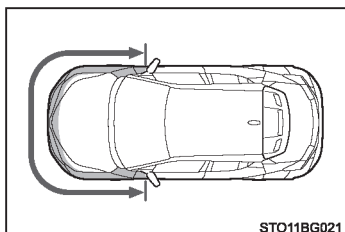

- هر کدام از کیسه‌های هوا باز شده باشند.
- در صورت صدمه دیدن یا تغییر شکل جلوی خودرو یا اینکه سرعت ضربه تصادف آنقدر شدید نیست که منجر به باز شدن کیسه هوای جلو شود.

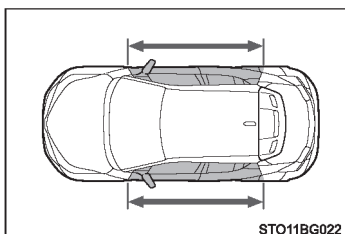

- در صورت صدمه دیدن یا تغییر شکل یا سوراخ شدن قسمتی از درب یا محدوده اطراف آن یا اینکه شدت ضربه تصادف آنقدر شدید نیست که منجر به باز شدن کیسه‌های هوای جانبی و پرده‌ای شود.

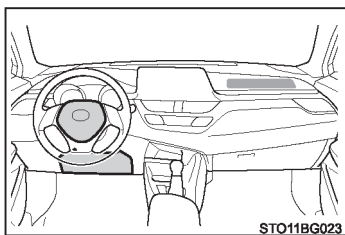

- خودروهای فاقد کیسه هوای زانویی راننده: بخش پد غربیلک فرمان، داشبورد نزدیک کیسه هوای سرنشین جلو خراشیده شده، ترک خورده یا دچار دیگر صدمات شده باشند.
- خودروهای مجهز به کیسه هوای زانویی راننده: بخش پد غربیلک فرمان، داشبورد نزدیک کیسه هوای سرنشین جلو یا بخش پایینی جلو داشبورد خراشیده شده، ترک خورده یا دچار دیگر صدمات شده باشند.

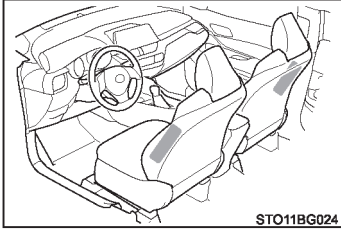

- روکش صندلی‌های مجهز به کیسه هوای جانبی خراشیده شده، ترک خورده یا به نحو دیگری صدمه دیده است.

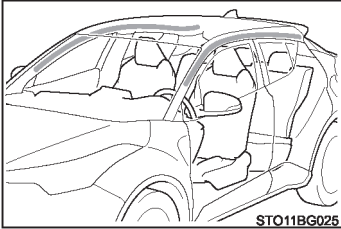

- بخشی از ستون‌های جلو، عقب یا پوشش ریل کناری سقف مجهز به کیسه هوای پرده‌ای خراشیده شده، ترک خورده یا به نحو دیگری صدمه دیده است.

پیشگیری‌های مرتبط با دود آگزوز

دود آگزوز حاوی مواد خطرناک برای سلامت انسان است.



هشدار

دود آگزوز حاوی گاز خطرناک بی رنگ و بی بوی مونوکسید کربن (CO) است. پیشگیری‌های زیر را مد نظر قرار دهید.

عدم توجه به پیشگیری‌های زیر می‌تواند منجر به ورود دود آگزوز به درون خودرو و در نتیجه تصادف بر اثر گیجی گردد یا منجر به آسیب‌های جسمی جدی یا مرگ شود.

■ نکات مهم حین رانندگی

● درب پشتی را بسته نگه دارید.

● اگر حتی با وجود بسته بودن درب پشتی، باز هم بوی دود به مشام می‌رسد، پنجره‌ها را باز کرده و در اسرع وقت جهت بررسی خودرو به نمایندگی مجاز تویوتا یا تعمیرگاه‌های مجاز تویوتا مراجعه نمایید.

■ در صورت پارک کردن خودرو

● اگر خودرو در مکانی با تهویه نامناسب یا محیط بسته‌ای همانند پارکینگ قرار دارد، موتور را خاموش کنید.

● از قرار دادن خودرو با موتور روشن به مدت طولانی خودداری نمایید.

در صورتی که به ناچار باید موتور را روشن نگه دارید، خودرو را در مکانی باز پارک کرده و مطمئن شوید که دود آگزوز وارد خودرو نمی‌شود.

● از روشن نگه داشتن موتور در جایی که برف جمع شده یا برف می‌بارد خودداری کنید. در غیر اینصورت ممکن است دود آگزوز جمع شده و وارد خودرو شود.

■ لوله آگزوز

سیستم آگزوز نیاز به بازدید دوره‌ای دارد. اگر سوراخ یا ترکی بر اثر زنگ‌زدگی ایجاد شده است، اتصالات آگزوز صدمه دیده یا صدای آگزوز غیر عادی است خودرو را در نمایندگی مجاز تویوتا یا تعمیرگاه مجاز تویوتا یا هر تعمیرگاه مجازی دیگری بررسی نمایید.

روشن / خاموش کردن دستی کیسه‌های هوا*

این سیستم، کیسه هوای سرنشین جلو را غیرفعال می‌کند. کیسه هوای سرنشین جلو را فقط زمانی غیرفعال کنید که صندلی کودک بر روی صندلی سرنشین جلو استفاده شده باشد.

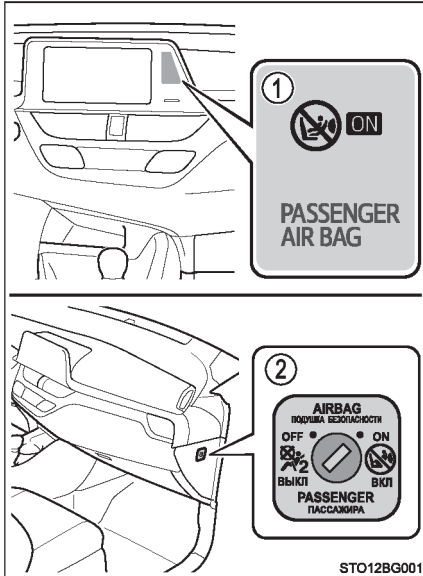

① نشانگر "PASSENGER AIR BAG" (وضعیت

کیسه هوای سرنشین جلو) خودروهای فاقد سیستم ورود و استارت هوشمند:

در صورت روشن کردن سیستم کیسه هوا چراغ نشانگر "PASSENGER AIR BAG" و "ON" روشن می‌گردد و پس از حدود ۶۰ ثانیه این دو نشانگر خاموش می‌شوند (فقط زمانی که سوئیچ موتور در موقعیت روشن ON قرار داشته باشد).

خودروهای مجهز به سیستم ورود و استارت هوشمند:

در صورت روشن کردن سیستم کیسه هوا چراغ نشانگر "PASSENGER AIR BAG" و "ON" روشن می‌گردد و پس از حدود ۶۰ ثانیه این دو نشانگر خاموش می‌شود (فقط زمانی که سوئیچ موتور در حالت IGNITION ON قرار داشته باشد).

② کلید روشن/ خاموش کردن دستی کیسه هوا

غیر فعال کردن کیسه هوای سرنشین جلو



خودروهای فاقد سیستم ورود و استارت هوشمند: کلید را در مغزی قفل جا بزنید و آن را در موقعیت خاموش "OFF" قرار دهید. چراغ نشانگر خاموش OFF روشن می‌شود (فقط زمانی که سوئیچ موتور در موقعیت روشن "ON" قرار داشته باشد).

خودروهای مجهز به سیستم ورود و استارت هوشمند: کلید مکانیکی را در مغزی قفل جا بزنید و آن را در موقعیت خاموش "OFF" قرار دهید.

چراغ نشانگر خاموش "OFF" روشن می‌شود (فقط زمانی که سوئیچ موتور در حالت IGNITION ON قرار داشته باشد).

■ مشخصات نشانگر "PASSENGER AIR BAG" (وضعیت کیسه هوای سرنشین جلو)

در صورت بروز هر کدام از شرایط زیر، ممکن است نقصی در سیستم وجود داشته باشد. جهت بررسی خودرو به نمایندگی مجاز تویوتا یا تعمیرگاه‌های مجاز تویوتا مراجعه نمایید.

- زمانی که کلید روشن / خاموش کردن دستی کیسه هوا در موقعیت "OFF" قرار داشته باشد و نشانگر "OFF" روشن نباشد.
- زمانی که کلید روشن / خاموش کردن دستی کیسه هوا در موقعیت "ON" یا "OFF" قرار داشته باشد و چراغ نشانگر تغییری نکند.



■ در صورت نصب صندلی کودک

به دلایل ایمنی، صندلی کودک را همیشه بر روی صندلی عقب نصب کنید. در صورتی که نمی‌توان از صندلی عقب استفاده نمود تا زمانی که کلید روشن / خاموش کردن دستی کیسه هوا در وضعیت خاموش OFF قرار دارد، می‌توانید از صندلی‌های جلو استفاده نمایید.

در صورتی که کلید روشن / خاموش کردن دستی کیسه هوا در وضعیت روشن ON باقی بماند، ضربه شدید ناشی از باز شدن (باد شدن) کیسه هوا منجر به آسیب‌های جسمی جدی یا حتی مرگ کودک می‌گردد.

■ زمانی که صندلی کودک بر روی صندلی جلو نصب نشده است.

از قرار داشتن کلید روشن / خاموش دستی کیسه هوا در وضعیت روشن ON اطمینان حاصل نمایید. در صورتی که کلید در وضعیت خاموش باقی بماند، ممکن است در صورت تصادف، کیسه هوا باز نشود و در نهایت منجر به آسیب‌های جسمی جدی و حتی مرگ گردد.

رانندگی با وجود کودکان در خودرو

حین حضور کودکان در خودرو، پیشگیری های زیر را مد نظر قرار دهید.
تا زمانی که کودک برای استفاده از کمربند ایمنی خودرو به اندازه کافی بزرگ نشده، از صندلی کودک استفاده نمایید.

- توصیه می شود برای جلوگیری از تماس اتفاقی با دسته دنده، کلید برف پاک کن و غیره، کودکان در صندلی عقب بنشینند.
- برای جلوگیری از باز شدن درب های عقب توسط کودکان حین رانندگی یا کار کردن کودکان با شیشه بالا برها، قفل کودک درب عقب یا قفل شیشه بالا برها را فعال نمایید. (← صفحه ۱۶۱، ۲۰۱)
- اجازه ندهید کودکان با تجهیزات کار کنند، چرا که ممکن است اعضاء بدن آنها بین شیشه بالا برها، درب موتور، درب پشتی، صندلی ها و غیره گیر کنند.

هشدار

هرگز کودکان را بدون همراه در خودرو تنها نگذارید و اجازه ندهید کودکان سوئیچ را بردارند یا با آن بازی کنند.

ممکن است کودکان، خودرو را به حرکت درآورده و دسته دنده را درحالت خلاص (N) قرار دهند.
ممکن است کودکان حین بازی کردن با پنجره های جانبی یا سایر تجهیزات خودرو به خود صدمه بزنند.
علاوه بر این، گرمای جمع شده یا سرمای شدید درون خودرو می تواند برای کودکان مرگ بار باشد.

سیستم محافظ کودک (صندلی کودک)

پیش از نصب صندلی کودک در خودرو، لازم است پیشگیری‌های مربوطه را مد نظر قرار دهید. انواع گوناگونی از صندلی‌های کودک و نیز روش نصب و غیره در این کتابچه راهنما ارائه شده است.

- اگر همراه کودکی که نمی‌تواند از کمربند ایمنی بطور مناسب استفاده نماید سوار خودرو شوید از صندلی کودک استفاده نمایید. جهت حفظ ایمنی کودک، صندلی کودک را در صندلی عقب نصب کنید. از انجام مراحل نصب که در بخش دستورالعمل‌های مربوط به صندلی کودک در این کتابچه آورده شده اطمینان حاصل نمایید.
- توصیه می‌شود از صندلی کودک شرکت تویوتا بدلیل ایمنی بیشتر در این خودرو استفاده نمایید. صندلی کودک شرکت تویوتا مخصوص خودروهای تویوتا تولید شده‌اند. این نوع صندلی‌ها را می‌توانید از نمایندگی‌های مجاز تویوتا خریداری نمایید.

فهرست

نکات مهم	صفحه ۶۲
صندلی کودک	صفحه ۶۴
در صورت استفاده از صندلی کودک	صفحه ۶۷
روش نصب کردن صندلی کودک	
● نصب کردن با استفاده از کمربند ایمنی	صفحه ۷۱
● نصب کردن با استفاده از قلاب سخت ایزوفیکس	صفحه ۷۸
● استفاده از پایه (نگهدارنده) قلاب‌ها (مخصوص کمربند بالایی)	صفحه ۸۴

نکات مهم

- هشدارها و نیز قوانین و دستورالعمل‌های مربوط به صندلی کودک را در اولویت و مورد توجه قرار دهید.
- تا زمانی که کودک به اندازه کافی بزرگ شود و بتواند از کمربند ایمنی استفاده نماید از صندلی کودک استفاده کنید.
- از صندلی کودک مناسب سن و اندازه کودک استفاده نمایید.
- توجه داشته باشید که از تمام انواع صندلی‌های کودک نمی‌توان در خودرو استفاده نمود. پیش از خرید یا استفاده از صندلی کودک، مطابقت صندلی کودک را با موقعیت صندلی خودرو بررسی نمایید.
(← صفحه ۷۸، ۷۱)

هشدار 

■ در صورت حضور کودکان در خودرو

پیشگیری‌های زیر را مد نظر قرار دهید.

عدم توجه به موارد زیر ممکن است منجر به صدمات جسمی جدی یا مرگ شود.

- برای محافظت مؤثر در تصادفات خودرو یا هنگام ترمز ناگهانی، کودک به طور صحیح با استفاده از کمربند ایمنی یا صندلی کودک که به درستی نصب شده، حفاظت می‌شود. جهت آشنایی با جزئیات نصب به کتابچه راهنمای همراه با صندلی کودک مراجعه نمایید. دستورالعمل‌های کلی نصب در این کتابچه ارائه شده است.
- تویوتا بطور جدی استفاده از صندلی کودک مناسب با وزن و اندازه کودک نصب شده در صندلی عقب را توصیه می‌کند، براساس آمار تصادفات، کودکی که در صندلی عقب قرار دارد نسبت به کودکی که در صندلی جلو قرار دارد از وضعیت ایمنی تری برخوردار است.
- نگه داشتن کودک در آغوش خود یا دیگران نمی‌تواند جایگزین صندلی کودک باشد. در صورت بروز تصادف، ممکن است کودک به شیشه جلو برخورد کرده یا بین شما و تجهیزات داخلی خودرو قرار بگیرد.

■ دستکاری صندلی کودک

اگر صندلی کودک بطور مناسب در جای خود محکم نشده باشد، در صورت ترمزگیری ناگهانی، تغییر مسیر ناگهانی یا تصادف ممکن است کودک یا سرنشینان دیگر دچار آسیب‌های جسمی جدی یا حتی مرگ شوند.

- در صورت بروز تصادف و برخورد شدید و غیره، ممکن است صندلی کودک صدمه دیده که به آسانی قابل دیدن نباشد. در چنین مواقعی از صندلی کودک مجدد استفاده نکنید.
- با توجه به نوع صندلی کودک ممکن است نصب صندلی کودک مشکل یا غیر ممکن باشد. در چنین مواردی، مناسب بودن صندلی کودک برای نصب در خودرو را کنترل و بررسی نمایید. (← صفحه ۷۸، ۷۱) پس از مطالعه دقیق روش نصب صندلی کودک در این کتابچه، از نصب و در نظر گرفتن قوانین کاربردی آن و نیز کتابچه راهنمای همراه با صندلی کودک مطمئن شوید.
- چنانچه از صندلی کودک استفاده نمی‌کنید. بطور مناسب آن را روی صندلی محکم کنید. از قرار دادن صندلی کودک به صورت قفل نشده در قسمت سرنشین خودداری نمایید.
- در صورت نیاز به باز کردن صندلی کودک آن را از خودرو پیاده کرده و بطور مناسب در محفظه بار قرار دهید.

صندلی کودک

صندلی کودک مورد نظر را براساس موارد تأیید شده زیر نصب کنید.

■ استانداردهای مرتبط با صندلی کودک

از صندلی کودک مطابق با استانداردهای ECE R44*¹ یا ECE R129*^{1,2} استفاده نمایید. علامت تأییدیه زیر مطابق با استانداردهای فوق در صندلی‌های کودک چسبانده شده است. علامت تأییدیه ارائه شده در صندلی کودک را کنترل و بررسی نمایید. نمونه‌ای از شماره استانداردهای فوق نشان داده می‌شود.



① علامت تأییدیه ECE R44*³

میزان وزن کودک مطابق با علامت تأییدیه ECE R44 مشخص شده است.

② میزان قد کودک مطابق با علامت تأییدیه

ECE R129 مشخص شده است.

*¹: ECE R44 و ECE R129 استاندارد بین‌المللی در خصوص صندلی کودک هستند.

*²: صندلی‌های کودک ارائه شده در جدول ممکن است در خارج از منطقه اروپا در دسترس نباشند.

*³: بسته به نوع محصول ممکن است علامت نشان داده شده، متفاوت باشد.

■ گروه وزنی (فقط استاندارد ECE R44)

اطلاعات ارائه شده در این جدول گروه وزنی مناسب بودن صندلی کودک را نشان می‌دهد. این جدول با توجه به مناسب بودن صندلی کودک تأیید می‌شود. (← صفحه ۷۹، ۷۱)
صندلی کودک مطابق با استاندارد ECE R55 و با توجه به وزن کودک به پنج گروه طبقه بندی می‌گردد.

سن مرجع*	وزن کودک	گروه وزنی
تا نه ماهگی	تا ۱۰ کیلوگرم	گروه ۰
تا یک و نیم سالگی	تا ۱۳ کیلوگرم	گروه ۰+
از نه ماهگی تا چهار سالگی	۹ تا ۱۸ کیلوگرم	گروه I
از سه تا هفت سالگی	۱۵ تا ۲۵ کیلوگرم	گروه II
از شش تا دوازده سالگی	۲۲ تا ۳۶ کیلوگرم	گروه III

* محدوده سنی ارائه شده در این جدول نزدیک به استاندارد می‌باشد. با توجه به وزن کودک انتخاب کنید.

■ انواع روش‌های نصب صندلی کودک

در صورت نصب صندلی کودک از دستورالعمل‌های کتابچه راهنمای همراه با صندلی کودک پیروی نمایید.

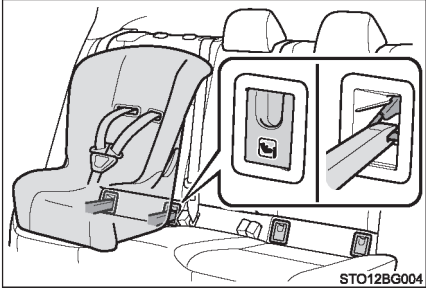
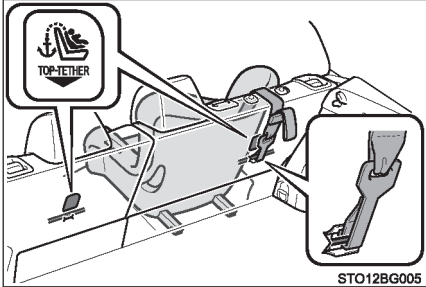
صفحه	روش نصب	
صفحه ۷۱		با استفاده از کمربند ایمنی
صفحه ۷۸		با استفاده از قلاب سخت ایزوفیکس
صفحه ۸۴		با استفاده از پایه (نگهدارنده) قلاب‌ها (مخصوص کمربند بالایی)

در صورت استفاده از صندلی کودک

■ در صورت نصب صندلی کودک در صندلی سرنشین جلو

جهت حفظ ایمنی کودک، صندلی کودک را در صندلی عقب نصب نمایید. در صورتی که ناچار به نصب صندلی کودک در صندلی سرنشین جلو هستید، مطابق با روش‌های زیر صندلی را تنظیم نموده و سپس صندلی کودک را نصب کنید.



- تا جایی که امکان دارد پشتی صندلی را بالا آورید.
- تا جایی که امکان دارد صندلی را به عقب حرکت دهید.
- در صورتی که پشت سری در نصب صندلی کودک تداخل ایجاد می‌کند، پشت سری را پیاده نمایید.

هشدار

■ در صورت استفاده از صندلی کودک

پیشگیری‌های زیر را مد نظر قرار دهید. در صورت عدم توجه به موارد زیر ممکن است دچار آسیب‌های جسمی جدی یا حتی مرگ شوید.



- خودروهای فاقد کلید روشن / خاموش کردن دستی کیسه هوا:
هرگز صندلی کودک رو به عقب را روی صندلی سرنشین جلو نصب نکنید. در صورت بروز تصادف، نیروی باز شدن سریع کیسه‌های هوای سرنشین جلو منجر به آسیب‌های جسمی جدی یا حتی مرگ کودک می‌گردد.

هشدار 

■ در صورت استفاده از صندلی کودک

پیشگیری‌های زیر را مد نظر قرار دهید.

در صورت عدم توجه به موارد زیر ممکن است دچار آسیب‌های جسمی جدی یا حتی مرگ شوید.

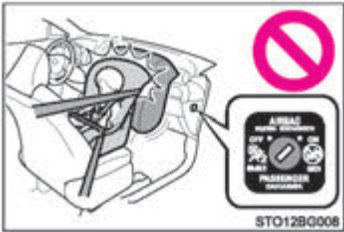

● خودروهای مجهز به کلید روشن/ خاموش کردن دستی کیسه هوا:

در صورت روشن بودن (ON) کلید روشن / خاموش کردن دستی کیسه هوا هرگز صندلی کودک رو به عقب را روی صندلی سرنشین جلو نصب نکنید. (← صفحه ۵۷)
در صورت بروز تصادف، نیروی باز شدن سریع کیسه هوای سرنشین جلو منجر به آسیب‌های جسمی جدی یا حتی مرگ کودک می‌گردد.

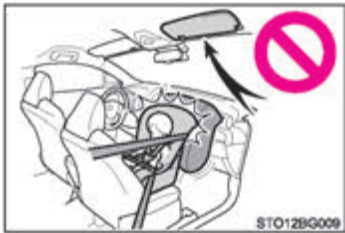

● برچسب یا برچسب‌هایی بر لبه کناری آفتابگیر سرنشین قرار دارد که نشان دهنده ممنوعیت نصب صندلی کودک رو به عقب بر روی صندلی سرنشین جلو می‌باشد.
جزئیات برچسب در شکل زیر مشخص شده است.



IT117118a

در صورت استفاده از صندلی کودک

● فقط در صورت اجبار صندلی کودک رو به جلو را روی صندلی جلو نصب کنید. حین نصب صندلی کودک روی صندلی سرنشین جلو، تا جایی که ممکن است صندلی جلو را به عقب حرکت دهید. بی توجهی به این مورد در صورت باز شدن (بادشدن) کیسه هوا باعث آسیب جسمی جدی یا مرگ کودک می شود.



● به کودک اجازه ندهید سر یا قسمتی از بدن خود را به درب یا محدوده ستون‌های جلو یا عقب یا ریل‌های کناری سقف تکیه دهد، حتی اگر کودک در صندلی کودک نشسته باشد، ممکن است کیسه‌های هوای جانبی یا پرده باز شده و برای کودک خطرناک باشد، زیرا ضربه ناشی از باز شدن آن‌ها منجر به آسیب‌های جسمی جدی یا مرگ کودک می‌گردد.

هشدار **■ در صورت استفاده از صندلی کودک**

● در صورت نصب صندلی نوجوان (صندلی کمکی)، همواره از عبور کمربند روی شانه از وسط شانه کودک اطمینان حاصل نمایید. کمربند روی شانه را از گردن کودک دورتر قرار دهید، ولیکن کمربند نباید از روی شانه کودک بیفتد.

● از صندلی کودک مناسب سن و اندازه کودک استفاده کنید و آن را در صندلی عقب نصب نمایید.



● اگر صندلی راننده در نصب صندلی کودک تداخل ایجاد می کند و از نصب صحیح آن جلوگیری می شود، صندلی کودک را در صندلی عقب سمت راست (خودروهای فرمان سمت چپ) یا صندلی عقب سمت چپ (خودروهای فرمان سمت راست) نصب کنید (← صفحه ۸۱ ، ۷۳).

نصب صندلی کودک با استفاده از کمربند ایمنی

◆ موقعیت‌های مناسب صندلی و گروه وزنی برای نصب صندلی کودک با استفاده از کمربند ایمنی را بررسی نمایید.

1] با توجه به [گروه وزنی] وزن کودک را بررسی نمایید. (← صفحه ۶۵)

(نمونه ۱) در صورتی که وزن کودک ۱۲ کیلوگرم باشد، [گروه وزنی 0+]]

(نمونه ۲) در صورتی که وزن کودک ۱۵ کیلوگرم باشد، [گروه وزنی 1]]

2] موقعیت مناسب صندلی را برای صندلی کودک بررسی و انتخاب نمایید و با توجه به نوع صندلی [نصب صندلی کودک با استفاده از کمربند ایمنی (SEATBELT) - مطابق و توصیه شده در جدول صندلی کودک]. (← صفحه ۷۱)

◆ نصب صندلی کودک با استفاده از کمربند ایمنی (SEATBELT) - مطابق و توصیه شده در جدول صندلی کودک

اگر صندلی کودک شما در ردیف "universal" (گروه عمومی) قرار دارد، می‌توانید آن را در موقعیت مشخص شده در U یا UF در جدول زیر نصب نمایید. (UF فقط برای نصب صندلی کودک رو به جلو است). انواع صندلی‌های کودک و گروه وزنی آن در کتابچه راهنمای صندلی کودک ارائه شده است. اگر صندلی کودک شما در ردیف "universal" (گروه عمومی) قرار ندارد. (با اگر مشخصات آن در جدول زیر پیدا نمی‌شود) توصیه می‌کنیم به "لیست خودرو" مربوط به مشخصات مطابقت صندلی کودک مراجعه یا از فروشندگان صندلی کودک سؤال نمایید.

	موقعیت صندلی					گروه وزنی
	صندلی عقب		صندلی سرنشین جلو			
	صندلی وسط	صندلی کناری	مجهز به کلید روشن/ خاموش کردن دستی کیسه هوا		فاقد کلید روشن/ خاموش کردن دستی کیسه هوا	
کلید روشن/ خاموش کردن کیسه هوا						
خاموش OFF			روشن ON			
صندلی کودک توصیه شده						
"TOYOTA G o+, BABY SAFE PLUS"	X	U L	U*1 L*1	X	X	O تا ۱۰ کیلو گرم
"TOYOTA MINI" "TOYOTA G o+, BABY SAFE PLUS مجهز به SEAT BELT FIXATION, BASE PLAT FORM"	X	U L	U*1 L*1	X	X	O+ تا ۱۳ کیلو گرم
"TOYOTA DUO+"	X	U*2	U*1,2	صندلی رو به عقب - X	صندلی رو به عقب - X	I ۹ تا ۱۸ کیلوگرم
	X	U*2	U*1,2	صندلی رو به جلو - UF*1,2	صندلی رو به جلو - UF*1,2	
"TOYOTA KIDFIX XP SICT" (قابل نصب با قلاب‌های ایزوفیکس)	X	U*2	U*1,2	UF*1,2	UF*1,2	II, III ۱۵ تا ۳۶ کیلوگرم

شرح حروف اختصاری درون جدول:

- X : موقعیت صندلی برای کودکان این گروه وزنی نامناسب می باشد.
- U : مناسب برای گروه "universal" (گروه عمومی)، صندلی کودک برای استفاده در این گروه وزنی تأیید شده است.
- UF : مناسب برای گروه "universal" (گروه عمومی) صندلی کودک رو به جلو، صندلی کودک برای استفاده در این گروه وزنی تأیید شده است.
- L : مناسب برای گروه "specific vehicles" (خودروهای خصوصی)، "restricted" (محرمانه)، یا "semi-universal" (نیمه عمومی)، صندلی کودک برای استفاده در این گروه وزنی تأیید شده است.
- *1 : زوایه پشتی صندلی را در حالت عمود تنظیم نمایید. صندلی جلو را تا انتها عقب ببرید. اگر ارتفاع صندلی سرنشین قابل تنظیم است، باید آن را در بالاترین موقعیت تنظیم نمایید.
- *2 : اگر پشت سری در نصب صندلی کودک تداخل ایجاد می کند و پشت سری قابل پیاده شدن است، پشت سری را در بیاورید. در غیر اینصورت، پشت سری را در بالاترین موقعیت قرار دهید. در صورت نصب صندلی کودک در صندلی عقب، ممکن است استفاده مناسب از کمربند ایمنی در صندلی کنار صندلی کودک بدون تداخل آن یا تحت تأثیر قرار دادن کمربند ایمنی امکان پذیر نباشد. از قرار گرفتن صحیح کمربند ایمنی و عبور راحت آن از روی شانه و همینطور پایین از روی پاها مطمئن شوید. در غیراینصورت چنانچه کمربند ایمنی با صندلی کودک تداخل دارد، صندلی کودک را در موقعیت مناسب دیگری نصب کنید. بی توجهی به این مورد ممکن است باعث آسیب های جسمی جدی یا مرگ شود. صندلی های کودک ارائه شده در جدول ممکن است خارج از منطقه اروپا در دسترس نباشند.
- در صورت نصب صندلی کودک در صندلی عقب، صندلی جلو را تنظیم نمایید. به طوری که با کودک یا صندلی کودک تداخل نکند.
- در صورت نصب صندلی کودک بوسیله پایه نگهدارنده، هنگام قفل کردن آن در پایه نگهدارنده، اگر صندلی کودک با پشتی تداخل دارد، پشتی صندلی را به سمت عقب تنظیم نمایید تا دیگر تداخلی وجود نداشته باشد.

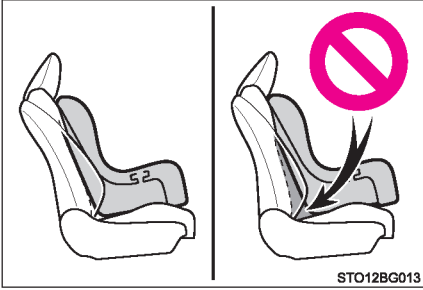

● در صورت نصب صندلی کودک رو به جلو، چنانچه فاصله‌ای بین صندلی کودک و پشتی صندلی وجود داشت، پشتی صندلی را تنظیم کنید تا نصب به درستی انجام شود.

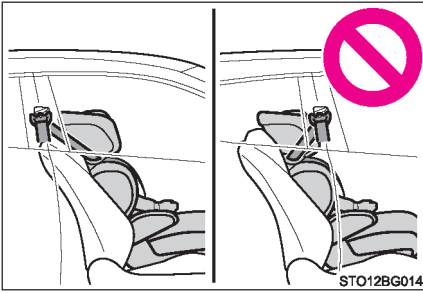

● در صورتی که قفل کمربند روی شانه جلوتر از راهنمای کمربند ایمنی صندلی کودک قرار داشته باشد، تشک صندلی را رو به جلو حرکت دهید.

● در صورت نصب صندلی نوجوان، اگر کودک در صندلی کودک در موقعیت خیلی عمود نشسته باشد، زاویه پشتی صندلی را در راحت‌ترین موقعیت تنظیم نمایید و اگر قفل کمربند روی شانه جلوتر از راهنمای کمربند ایمنی صندلی کودک قرار داشته باشد، تشک صندلی را رو به جلو حرکت دهید.

◆ نصب صندلی کودک با استفاده از کمربند ایمنی

- با توجه به دستورالعمل‌های کتابچه راهنمای همراه با صندلی کودک، آن را نصب کنید.
- 1 اگر ناچار به نصب صندلی کودک در صندلی سرنشین جلو هستید، به بخش تنظیمات صندلی سرنشین جلو در صفحه ۶۷ مراجعه نمایید.
 - 2 اگر پشت سری در نصب صندلی کودک تداخل ایجاد می‌کند، می‌توان پشت سری را پیاده نمود، در غیر اینصورت، پشت سری را در بالاترین موقعیت قرار دهید. (← صفحه ۱۹۰)



- 3 کمربند ایمنی را از میان صندلی کودک عبور داده و زبانه را در قفل جا بزنید. از تاب نداشتن کمربند ایمنی مطمئن شوید. با توجه به جهت‌های مشخص شده در صندلی کودک، آن را محکم کنید.

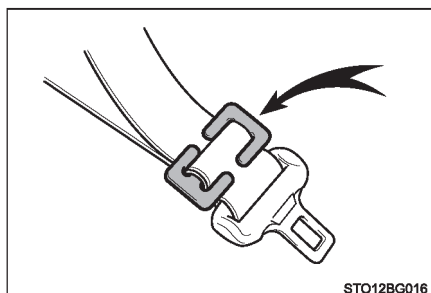

- 4 اگر صندلی کودک مجهز به قفل نباشد (تجهیزات قفل کمربند ایمنی)، با استفاده از بست قفل آن را محکم نمایید.

- 5 پس از نصب صندلی کودک، برای اطمینان از نصب صحیح و محکم بودن صندلی کودک، آن را به سمت جلو و عقب حرکت دهید. (← صفحه ۷۷)

◆ باز کردن صندلی کودک نصب شده با استفاده از کمربند ایمنی

دکمه آزاد کردن قفل را فشار دهید تا کمربند ایمنی کاملاً جمع شود. حین آزاد کردن قفل، ممکن است به دلیل برگشت تشک صندلی به حالت اولیه، صندلی کودک به بالا بجهد، حین پایین نگه داشتن صندلی کودک، قفل کمربند را آزاد نمایید. زمانی که کمربند ایمنی به طور اتوماتیک می‌چرخد، آن را به آرامی به موقعیت جمع شدن برگردانید.

■ در صورت نصب صندلی کودک

ممکن است برای نصب صندلی کودک به بست قفل نیاز باشد. به دستورالعمل‌های ارائه شده توسط سازنده صندلی کودک عمل نمایید. اگر صندلی کودک شما مجهز به بست قفل نمی‌باشد، برای خرید آن به نمایندگی مجاز تویوتا یا تعمیرگاه‌های مجاز تویوتا یا هر تعمیرگاه مجازی دیگری مراجعه نمایید: بست قفل مخصوص صندلی کودک (شماره قطعه 73119-22010).

■ در صورت نصب صندلی کودک

پیشگیری‌های زیر را مد نظر قرار دهید. بی توجهی به موارد زیر ممکن است منجر به صدمات جسمی جدی یا مرگ شود.

- اجازه ندهید کودکان با کمر بند ایمنی بازی کنند. در صورت پیچیده شدن کمر بند ایمنی به دور گردن کودک، ممکن است باعث خفگی یا آسیب‌های جسمی جدی دیگری شود که در نهایت به مرگ کودک منجر می‌شود. در صورت بروز این حادثه و باز نشدن قفل کمر بند ایمنی، با استفاده از قیچی کمر بند را ببرید.
- از قفل بودن کمر بند و زبانه آن و تاب نداشتن کمر بند اطمینان حاصل نمایید.
- صندلی کودک را به جلو و عقب، راست و چپ حرکت دهید و از نصب محکم آن اطمینان حاصل کنید.
- پس از نصب صندلی کودک، هرگز صندلی خودرو را تنظیم نکنید.
- در صورت نصب صندلی نوجوان (صندلی کمکی)، همواره از قرار گرفتن کمر بند روی شانه از وسط شانه کودک اطمینان حاصل نمایید. کمر بند را از گردن کودک دورتر قرار دهید، اما نه آنقدر که از روی شانه کودک بیفتد.
- برای نصب صندلی کودک، دستورالعمل‌های سازنده صندلی کودک را دنبال نمایید.

نصب صندلی کودک با استفاده از قلاب‌های سخت ایزوفیکس

■ قلاب‌های سخت ایزوفیکس (صندلی کودک ایزوفیکس)

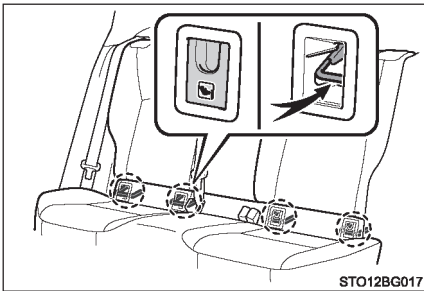

قلاب‌های پایینی برای صندلی‌های کناری عقب ارائه شده‌اند. (علائم محل قلاب‌های متصل شده به صندلی‌ها را نشان می‌دهند).

■ تأیید گروه وزنی و کلاس اندازه استاندارد ECE R44 ISOFIX مرتبط با صندلی کودک

1] مطابق با وزن کودک (گروه وزنی) بررسی و تأیید نمایید (← صفحه ۶۵)

(نمونه ۱) اگر وزن کودک ۱۲ کیلوگرم باشد، [گروه وزنی O+]

(نمونه ۲) اگر وزن کودک ۱۵ کیلوگرم باشد، [گروه وزنی A]

2] کلاس اندازه را بررسی و تأیید نمایید.

با توجه به [گروه وزنی] تأیید شده در مرحله 1] از [نصب صندلی کودک با استفاده از ایزوفیکس (شماره استاندارد ECE R44) - مطابق و توصیه شده در جدول صندلی کودک] کلاس وزنی را انتخاب نمایید. (← صفحه ۷۹)*.

(نمونه ۱) اگر [گروه وزنی O+] باشد، کلاس اندازه مربوطه [E] و [D] و [C] است.

(نمونه ۲) اگر [گروه وزنی A] باشد، کلاس اندازه مربوط [D] و [C] و [B1] و [B] و [A] است.

*: لیست‌هایی که دارای علامت [X] می‌باشند، را نمی‌توان انتخاب نمود. علی‌رغم اینکه کلاس اندازه آن‌ها مطابق با جدول [موقعیت صندلی] باشد. چنانچه لیست دارای علامت [IL] باشد، محصولات طراحی شده در قسمت [صندلی کودک توصیه شده] را انتخاب نمایید. (← صفحه ۸۰).

■ نصب صندلی کودک با استفاده از ایزوفیکس (شماره استاندارد ECE R44) - مطابق و توصیه شده در جدول صندلی کودک

صندلی‌های کودک ایزوفیکس به چند "کلاس اندازه" تقسیم می‌شوند. با توجه به "کلاس اندازه" می‌توانید آن را در موقعیت صندلی خودرو ارائه شده در جدول زیر استفاده نمایید. از "کلاس اندازه" و "گروه وزنی" صندلی کودک خود اطلاع داشته باشید. توصیه می‌شود به کتابچه راهنمای صندلی کودک مراجعه نمایید. اگر صندلی کودک هیچ "کلاس اندازه" نداشته باشد (یا اگر نتوانید مشخصات صندلی کودک را در جدول زیر پیدا کنید)، توصیه می‌شود برای بدست آوردن مشخصات مطابقت به لیست خودرو مراجعه کرده یا از فروشنده صندلی کودک سؤال نمایید.

شرح	کلاس اندازه
با ارتفاع کامل، صندلی کودک روبه جلو	A
با ارتفاع کاهش داده شده، صندلی کودک رو به جلو	B
با ارتفاع کاهش داده شده، صندلی کودک رو به جلو	B1
با اندازه کامل، صندلی کودک رو به عقب	C
با اندازه کاهش داده شده، صندلی کودک رو به عقب	D
صندلی نوزاد رو به عقب	E
صندلی نوزاد عرضی سر به سمت چپ (سبد حمل)	F
صندلی نوزاد عرضی سر به سمت راست (سبد حمل)	G

صندلی کودک توصیه شده	موقعیت صندلی			کلاس اندازه	گروه‌های وزنی
	صندلی عقب		صندلی جلو		
	صندلی وسط	صندلی کناری	صندلی سرنشین		
-	X	X	X	F	سید حمل
	X	X	X	G	
"TOYOTA MINI" "TOYOTA MIDI"	X	IL	X	E	O تا ۱۰ کیلوگرم
	X	IL	X	E	O+ تا ۱۳ کیلوگرم
-	X	IL	X	D	
-	X	X	X	C	I ۹ تا ۱۸ کیلوگرم
	X	IL	X	D	
"TOYOTA MIDI"	X	X	X	C	
	X	IUF* IL*	X	B	
"TOYOTA DUO+" "TOYOTA MIDI"	X	IUF* IL*	X	B1	
	X	IUF* IL*	X	A	

شرح حروف اختصاری درون جدول :

X : موقعیت صندلی برای صندلی کودک ایزوفیکس در این گروه وزنی و / یا کلاس اندازه نامناسب می باشد.
IUF : مناسب برای صندلی های کودک ایزوفیکس رو به جلو از گروه "universal" (گروه عمومی) تأیید شده برای استفاده در این گروه وزنی.

IL : مناسب برای صندلی های کودک ایزوفیکس گروه های "specific vehicles" (خودروهای خصوصی)، "restricted" (محرمانه) یا "semi- universal" (نیمه عمومی) تأیید شده برای استفاده در این گروه وزنی.
* در صورتی که پشت سری در نصب صندلی کودک تداخل ایجاد می کند، پشت سری را پیاده کنید در غیر اینصورت، پشت سری را در بالاترین موقعیت قرار دهید.

در صورت نصب صندلی کودک در صندلی عقب، ممکن است استفاده مناسب از کمربند ایمنی صندلی کنار صندلی کودک بدون تداخل یا تحت تأثیر قرار دادن کمربند ایمنی امکان پذیر نباشد، از قرار گرفتن صحیح کمربند ایمنی و عبور راحت آن از روی شانه و همینطور پایین از روی پاها مطمئن شوید. در غیر اینصورت، چنانچه کمربند ایمنی با صندلی کودک تداخل می کند صندلی کودک را در موقعیت مناسب دیگری نصب کنید. بی توجهی به این مورد ممکن است باعث آسیب های جسمی جدی یا مرگ شود.

صندلی های کودک ارائه شده در جدول ممکن است خارج از منطقه اروپا در دسترس نباشند.
● در صورت نصب صندلی کودک در صندلی عقب، صندلی جلو را تنظیم نمایید به طوری که با کودک یا صندلی کودک تداخل نکند.

■ نصب صندلی کودک سایز i با استفاده از ایزوفیکس (شماره استاندارد ECE R129) - جدول مطابقت

در صورتی که صندلی کودک در گروه اندازه - i قرار دارد، صندلی کودک را در موقعیت i-U ارائه شده در جدول زیر نصب کنید.

موقعیت صندلی			صندلی کودک اندازه - i
صندلی عقب		صندلی جلو	
صندلی وسط	صندلی کناری	صندلی سرنشین	
X	i-U*	x	

شرح حروف اختصاری درون جدول:

X: برای استفاده در صندلی کودک اندازه i- مناسب نمی‌باشد.

i-U: برای صندلی کودک گروه "universal" (گروه عمومی) اندازه i- رو به جلو و رو به عقب مناسب می‌باشد. * در صورتی که پشت سری در نصب صندلی کودک تداخل ایجاد می‌کند، پشت سری را پیاده کنید. در غیر اینصورت، پشت سری را در بالاترین موقعیت قرار دهید. در صورت نصب صندلی کودک در صندلی عقب، ممکن است استفاده مناسب از کمربند ایمنی در صندلی کنار صندلی بدون تداخل یا تحت تأثیر قرار دادن کمربند ایمنی امکان‌پذیر نباشد. از قرار گرفتن صحیح کمربند ایمنی و عبور راحت آن از روی شانه و همینطور پایین از روی پاها مطمئن شوید. در غیر اینصورت چنانچه کمربند ایمنی با صندلی کودک تداخل دارد، صندلی کودک را در موقعیت مناسب دیگری نصب کنید. بی توجهی به این مورد ممکن است باعث آسیب‌های جسمی جدی یا مرگ شود.

● در صورت نصب صندلی کودک در صندلی عقب، صندلی جلو را تنظیم نمایید به طوری که با کودک یا صندلی کودک تداخل نکند.

■ نصب صندلی کودک با استفاده از قلاب سخت ایزوفیکس (صندلی کودک ایزوفیکس)

با توجه به کتابچه راهنمای همراه صندلی کودک، آن را نصب نمایید.

1 اگر پشت سری در نصب صندلی کودک تداخل ایجاد می‌کند، می‌توان پشت سری را پیاده نموده، در غیر

اینصورت پشت سری را در بالاترین موقعیت قرار دهید (← صفحه ۱۹۰)

2 پوشش قلاب را باز کرده و صندلی کودک را در

صندلی نصب کنید.

قلاب‌ها در پشت پوشش قرار دارند.



3 پس از نصب صندلی کودک، آن را به جلو و عقب حرکت داده تا از نصب محکم آن مطمئن شوید.

(← صفحه ۷۷)

هشدار 

■ در صورت نصب صندلی کودک

پیشگیری‌های زیر را مد نظر قرار دهید.

بی‌توجهی به موارد زیر ممکن است منجر به آسیب‌های جسمی جدی یا مرگ شود.

- پس از نصب صندلی کودک، هرگز صندلی خودرو را تنظیم نکنید.
- در صورت استفاده از قلاب‌های پایینی، از وجود نداشتن اجسام خارجی در اطراف قلاب‌ها و گیر نکردن کمر بند ایمنی در پشت صندلی کودک اطمینان حاصل نمایید.
- از تمام دستورالعمل‌های نصب صندلی کودک که توسط سازنده آن ارائه شده پیروی نمایید.

نصب صندلی کودک با استفاده از پایه (نگهدارنده) قلاب‌ها (مخصوص کمر بند بالایی)

■ پایه (نگهدارنده) قلاب‌ها (مخصوص کمر بند بالایی)

پایه‌های قلاب در صندلی کناری عقب ارائه شده است برای ثابت نگه داشتن کمر بند ایمنی از پایه‌های قلاب استفاده نمایید.

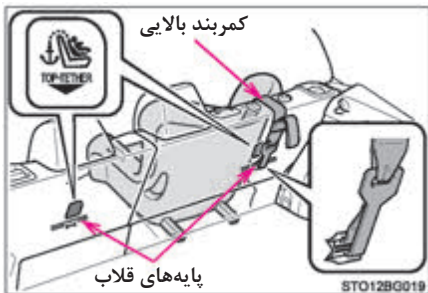

■ ثابت نگه داشتن کمربند بالایی در پایه قلاب

با توجه به کتاب راهنمای همراه با صندلی کودک، آن را نصب نمایید.

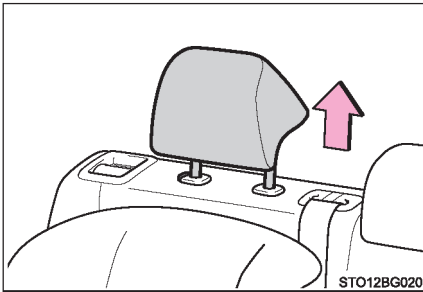

- 1 پشت سری را در بالاترین موقعیت تنظیم نمایید.
اگر پشت سری در صندلی کودک یا نصب از طریق کمربند بالایی تداخل ایجاد می‌کند، پشت سری را پیاده نمایید. (← صفحه ۱۹۰)

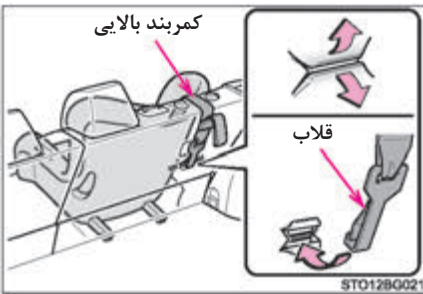

- 2 قلاب را در پایه (نگهدارنده) قلاب قفل کرده و کمربند بالایی را محکم نمایید.
از محکم بودن کمربند بالایی اطمینان حاصل نمایید. (← صفحه ۷۷)
در صورت نصب صندلی کودک همراه با قرار دادن پشت سری در بالاترین موقعیت، از عبور کمربند بالایی از زیر پشت سری اطمینان حاصل کنید.



■ در صورت نصب صندلی کودک

پیشگیری‌های زیر را مدنظر قرار دهید.

بی‌توجهی به موارد زیر ممکن است منجر به آسیب‌های جسمی جدی یا مرگ شود.

- کمربند بالایی را محکم متصل کرده و از تاب نداشتن کمربند مطمئن شوید.
- کمربند بالایی را به چیز دیگری غیر از پایه قلاب متصل نکنید.
- پس از نصب صندلی کودک، هرگز صندلی خودرو را تنظیم نکنید.
- از تمام دستورالعمل‌های نصب صندلی کودک که توسط سازنده آن ارائه شده پیروی نمایید.
- در زمان نصب صندلی کودک همراه با پشت سری که در بالاترین موقعیت قرار گرفته است، پس از بالا آوردن پشت سری، پایه‌های قلاب را محکم کرده، پشت سری را پایین نیاورید.

سیستم ایمولایزر موتور (سیستم ضد سرقت)

سوئیچ‌های خودرو دارای چیپ‌های فرستنده‌ای هستند که اگر سوئیچ قبلاً در کامپیوتر خودرو ثبت نشده باشد از استارت خوردن موتور جلوگیری می‌کند. هرگز حین ترک خودرو، سوئیچ‌ها را داخل خودرو باقی نگذارید. این سیستم برای کمک به جلوگیری از سرقت خودرو طراحی شده است، اما امنیت مطلق در برابر تمام دزدی‌های خودرو را گارانتی نمی‌کند.

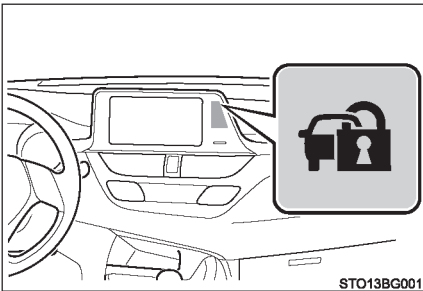

خودروهای فاقد سیستم ورود و استارت هوشمند: پس از خارج کردن سوئیچ، چراغ نشانگر چشمک زده، که نشان می‌دهد سیستم در حال کار کردن است. پس از جا زدن کلید ثبت شده در سوئیچ موتور، چشمک زدن چراغ نشانگر متوقف شده، غیرفعال شدن سیستم را نشان می‌دهد. خودروهای مجهز به سیستم ورود و استارت هوشمند: پس از خاموش کردن سوئیچ موتور، چراغ نشانگر چشمک زده، نشان می‌دهد سیستم در حال کار کردن است.

پس از قرار دادن سوئیچ موتور در وضعیت تجهیزات جانبی ACCESSORY یا روشن IGNITION ON چشمک زدن چراغ نشانگر متوقف شده، تا غیرفعال شدن سیستم را نشان دهد.

■ تعمیر و نگهداری سیستم

سیستم ایمو بلازر خودرو نیاز به تعمیر ندارد.

■ شرایطی که ممکن است باعث خرابی سیستم شود.

- بخش فرستنده کلید در تماس با اجسام فلزی باشد.
- کلید در نزدیکی یا در تماس با کلید و سیستم امنیتی خودروی دیگر قرار گرفته باشد (کلید مجهز به چیپ فرستنده داخلی)

تأییدیه سیستم ایمولابلازر موتور

◀ خودروهای فاقد سیستم ورود و استارت هوشمند
این تأییدیه (سند) در سایت زیر در دسترس می باشد.
[http:// www.takai-rika.co.jp/pc](http://www.takai-rika.co.jp/pc)



<p>Hereby, Tokai Rika Co., Ltd., declares that this RI-42BTY is in compliance with the essential requirements and other relevant provisions of Directive 1999/5/EC.</p>
<p>Tokai Rika Co., Ltd. vakuuttaa täten että RI-42BTY tyyppinen laite on direktiivin 1999/5/EY oleellisten vaatimusten ja sitä koskevien direktiivin muiden ehtojen mukainen.</p>
<p>Hierbij verklaart Tokai Rika Co., Ltd. dat het toestel RI-42BTY in overeenstemming is met de essentiële eisen en de andere relevante bepalingen van richtlijn 1999/5/EG.</p>
<p>Par la présente Tokai Rika Co., Ltd. déclare que l'appareil RI-42BTY est conforme aux exigences essentielles et aux autres dispositions pertinentes de la directive 1999/5/CE.</p>
<p>Härmed intygar Tokai Rika Co., Ltd. att denna RI-42BTY står i överensstämmelse med de väsentliga egenskapskrav och övriga relevanta bestämmelser som framgår av direktiv 1999/5/EG.</p>
<p>Undertegnede Tokai Rika Co., Ltd. erklærer herved, at følgende udstyr RI-42BTY overholder de væsentlige krav og øvrige relevante krav i direktiv 1999/5/EF.</p>
<p>Hiermit erklärt Tokai Rika Co., Ltd., dass sich das Gerät RI-42BTY in Übereinstimmung mit den grundlegenden Anforderungen und den übrigen einschlägigen Bestimmungen der Richtlinie 1999/5/EG befindet.</p>
<p>ΜΕ ΤΗΝ ΠΑΡΟΥΣΑ Tokai Rika Co., Ltd. ΔΗΛΩΝΕΙ ΟΤΙ RI-42BTY ΣΥΜΜΟΡΦΩΝΕΤΑΙ ΠΡΟΣ ΤΙΣ ΟΥΣΙΩΔΕΙΣ ΑΠΑΙΤΗΣΕΙΣ ΚΑΙ ΤΙΣ ΛΟΙΠΕΣ ΣΧΕΤΙΚΕΣ ΔΙΑΤΑΞΕΙΣ ΤΗΣ ΟΔΗΓΙΑΣ 1999/5/EK.</p>
<p>Con la presente Tokai Rika Co., Ltd. dichiara che questo RI-42BTY è conforme ai requisiti essenziali ed alle altre disposizioni pertinenti stabilite dalla direttiva 1999/5/CE.</p>
<p>Por medio de la presente Tokai Rika Co., Ltd. declara que el RI-42BTY cumple con los requisitos esenciales y cualesquiera otras disposiciones aplicables o exigibles de la Directiva 1999/5/CE.</p>
<p>Tokai Rika Co., Ltd. declara que este RI-42BTY está conforme com os requisitos essenciais e outras disposições da Directiva 1999/5/CE.</p>
<p>Hawnhekk, Tokai Rika Co., Ltd., jiddikjara li dan RI-42BTY jikkonforma mal-htigijiet essenzjali u ma provvedimenti oħrajn rilevanti li hemm fid-Dirrettiva 1999/5/EC.</p>
<p>Käesolevaga kinnitab Tokai Rika Co., Ltd. seadme RI-42BTY vastavust direktiivi 1999/5/EÜ põhinõuetele ja nimetatud direktiivist tulenevatele teistele asjakohastele sätetele.</p>

<p>Alulírott, Tokai Rika Co., Ltd. nyilatkozom, hogy a RI-42BTY megfelel a vonatkozó alapvető követelményeknek és az 1999/5/EC irányelv egyéb előírásainak.</p>
<p>Tokai Rika Co., Ltd. tímto vyhlasuje, že RI-42BTY splňa základné požiadavky a všetky príslušné ustanovenia Smernice 1999/5/ES.</p>
<p>Tokai Rika Co., Ltd. tímto prohlašuje, že tento RI-42BTY je ve shodě se základními požadavky a dalšími příslušnými ustanoveními směrnice 1999/5/ES.</p>
<p>Tokai Rika Co., Ltd. izjavlja, da je ta RI-42BTY v skladu z bistvenimi zahtevami in ostalimi relevantnimi določili direktive 1999/5/ES.</p>
<p>Šiuo Tokai Rika Co., Ltd. deklaruoja, kad šis RI-42BTY atitinka esminius reikalavimus ir kitas 1999/5/EB Direktyvos nuostatas.</p>
<p>Ar šo Tokai Rika Co., Ltd. deklarē, ka RI-42BTY atbilst Direktīvas 1999/5/EK būtiskajām prasībām un citiem ar to saistītajiem noteikumiem.</p>
<p>Niniejszym Tokai Rika Co., Ltd. oświadcza, że RI-42BTY jest zgodny z zasadniczymi wymogami oraz pozostałymi stosownymi postanowieniami Dyrektywy 1999/5/EC.</p>
<p>Hér með lýsir Tokai Rika Co., Ltd. yfir því að RI-42BTY er í samræmi við grunnkröfur og aðrar kröfur, sem gerðar eru í tilskipun 1999/5/EC.</p>
<p>Tokai Rika Co., Ltd. erklærer herved at utstyret RI-42BTY er i samsvar med de grunnleggende krav og øvrige relevante krav i direktiv 1999/5/EF.</p>
<p>С настоящето, Tokai Rika Co., Ltd., декларира, че RI-42BTY е в съответствие със съществените изисквания и другите приложими разпоредби на Директива 1999/5/EC.</p>
<p>Prin prezenta, Tokai Rika Co., Ltd., declară că aparatul RI-42BTY este în conformitate cu cerințele esențiale și cu alte prevederi pertinente ale Directivei 1999/5/CE.</p>
<p>Ovim, Tokai Rika Co., Ltd., izjavjuje da ovaj RI-42BTY je uskladen sa bitnim zahtjevima i drugim relevantnim odredbama Direktive 1999/5/EC.</p>
<p>Nepermetjet kesaj, Tokai Rika Co., Ltd., deklaroj qe ky RI-42BTY eshte ne pajtim me kerkesat thelbesore dhe dispozitat e tjera perkatese te Direktives 1999/5/EC.</p>
<p>Ovim Tokai Rika Co., Ltd., izjavjuje da je RI-42BTY u skladu sa bitnim zahtjevima i drugim relevantnim odredbama Direktive 1999/5/EC i Pravilnika o RiTT opremi (NN 25/2012).</p>
<p>Ovim, Tokai Rika Co., Ltd., deklariše da je RI-42BTY u skladu sa osnovnim zahtjevima i ostalim relevantnim odredbama Direktive 1999/5/EC.</p>
<p>Işbu belge ile Tokai Rika Co., Ltd., bu RI-42BTY ürününün 1999/5/EC Yönetmeliği'nin temel gerekliliklerine ve diğer ilgili hükümlerine uygun olduğunu beyan eder.</p>

TOYOTA

TOYOTA MOTOR CORPORATION

1, TOYOTA-CHO, TOYOTA, AICHI, 471-8571, JAPAN TEL: +81-565-28-2121

R&TTE Declaration of Conformity

We,

Manufacturer's Name: TOYOTA MOTOR CORPORATION
 Manufacturer's Address: 1, Toyota -cho, Toyota, Aichi, 471-8572, Japan

hereby declare under our sole responsibility that the product:

Product Name: Immobilizer
 Product Model: TMIMB-3

to which this declaration relates is in conformity with the essential requirements and other relevant requirements of the R&TTE Directive (1999/5/EC). The product is compliant with the following standards and/or other normative documents:

- Health & safety requirements: EN 60950-1
- EMC requirements: EN 301 489-01 & EN 301 489-03
- Effective uses of radio spectrum: EN 300 330-2

Supplementary information:

* CE mark	
* Member states intended for use	EU and EFTA

Date: February 25, 2013

Signature: 
 Tetsuya Matsuo

<p>Hereby, TOYOTA MOTOR CORPORATION, declares that this TMIMB-3 is in compliance with the essential requirements and other relevant provisions of Directive 1999/5/EC.</p>
<p>TOYOTA MOTOR CORPORATION vakuuttaa täten että TMIMB-3 tyypin laite on direktiivin 1999/5/EY oleellisten vaatimusten ja sitä koskevien direktiivin muiden ehtojen mukainen.</p>
<p>Hierbij verklaart TOYOTA MOTOR CORPORATION dat het toestel TMIMB-3 in overeenstemming is met de essentiële eisen en de andere relevante bepalingen van richtlijn 1999/5/EG.</p>
<p>Par la présente TOYOTA MOTOR CORPORATION déclare que l'appareil TMIMB-3 est conforme aux exigences essentielles et aux autres dispositions pertinentes de la directive 1999/5/CE.</p>
<p>Härmed intygar TOYOTA MOTOR CORPORATION att denna TMIMB-3 står i överensstämmelse med de väsentliga egenskapskrav och övriga relevanta bestämmelser som framgår av direktiv 1999/5/EG.</p>
<p>Undertegnede TOYOTA MOTOR CORPORATION erklærer herved, at følgende udstyr TMIMB-3 overholder de væsentlige krav og øvrige relevante krav i direktiv 1999/5/EF.</p>
<p>Hiermit erklärt TOYOTA MOTOR CORPORATION, dass sich das Gerät TMIMB-3 in Übereinstimmung mit den grundlegenden Anforderungen und den übrigen einschlägigen Bestimmungen der Richtlinie 1999/5/EG befindet.</p>
<p>ΜΕ ΤΗΝ ΠΑΡΟΥΣΑ ΤΟΥΤΑ ΜΟΤΟΡ ΚΟΡΠΟΡΑΤΙΟΝ ΔΗΛΩΝΕΙ ΟΤΙ ΤΜΙΜΒ-3 ΣΥΜΜΟΡΦΩΝΕΤΑΙ ΠΡΟΣ ΤΙΣ ΟΥΣΙΩΔΕΙΣ ΑΠΑΙΤΗΣΕΙΣ ΚΑΙ ΤΙΣ ΛΟΙΠΕΣ ΣΧΕΤΙΚΕΣ ΔΙΑΤΑΞΕΙΣ ΤΗΣ ΟΔΗΓΙΑΣ 1999/5/ΕΚ.</p>
<p>Con la presente TOYOTA MOTOR CORPORATION dichiara che questo TMIMB-3 è conforme ai requisiti essenziali ed alle altre disposizioni pertinenti stabilite dalla direttiva 1999/5/CE.</p>
<p>Por medio de la presente TOYOTA MOTOR CORPORATION declara que el TMIMB-3 cumple con los requisitos esenciales y cualesquiera otras disposiciones aplicables o exigibles de la Directiva 1999/5/CE.</p>
<p>TOYOTA MOTOR CORPORATION declara que este TMIMB-3 está conforme com os requisitos essenciais e outras disposições da Directiva 1999/5/CE.</p>
<p>Hawnhekk, TOYOTA MOTOR CORPORATION, jiddikjara li dan TMIMB-3 jikkonforma mal-htgijiet essenzjali u ma provvedimenti oħrajn relevanti li hemm fid-Direttiva 1999/5/EC.</p>
<p>Käesolevaga kinnitab TOYOTA MOTOR CORPORATION seadme TMIMB-3 vastavust direktiivi 1999/5/EÜ põhinõuetele ja nimetatud direktiivist tulenevatele teistele asjakohastele sätetele.</p>

<p>Alulírott, TOYOTA MOTOR CORPORATION nyilatkozom, hogy a TMIMB-3 megfelel a vonatkozó alapvető követelményeknek és az 1999/5/EC irányelv egyéb előírásainak.</p>
<p>TOYOTA MOTOR CORPORATION týmto vyhlasuje, že TMIMB-3 spĺňa základné požiadavky a všetky príslušné ustanovenia Smernice 1999/5/ES.</p>
<p>TOYOTA MOTOR CORPORATION tímto prohlašuje, že tento TMIMB-3 je ve shodě se základními požadavky a dalšími příslušnými ustanoveními směrnice 1999/5/ES.</p>
<p>TOYOTA MOTOR CORPORATION izjavlja, da je ta TMIMB-3 v skladu z bistvenimi zahtevami in ostalimi relevantnimi določili direktive 1999/5/ES.</p>
<p>Šiuo TOYOTA MOTOR CORPORATION deklaruoja, kad šis TMIMB-3 atitinka esminius reikalavimus ir kitas 1999/5/EB Direktyvos nuostatas.</p>
<p>Ar šo TOYOTA MOTOR CORPORATION deklarē, ka TMIMB-3 atbilst Direktīvas 1999/5/EK būtiskajām prasībām un citiem ar to saistītajiem noteikumiem.</p>
<p>Niniejszym TOYOTA MOTOR CORPORATION oświadcza, że TMIMB-3 jest zgodny z zasadniczymi wymogami oraz pozostałymi stosownymi postanowieniami Dyrektywy 1999/5/EC.</p>
<p>Hér með lýsir TOYOTA MOTOR CORPORATION yfir því að TMIMB-3 er í samræmi við grunnkröfur og aðrar kröfur, sem gerðar eru í tilskipun 1999/5/EC.</p>
<p>TOYOTA MOTOR CORPORATION erklærer herved at udstyret TMIMB-3 er i samsvar med de grunnleggende krav og øvrige relevante krav i direktiv 1999/5/EF.</p>
<p>С настоящето, TOYOTA MOTOR CORPORATION, декларира, че TMIMB-3 е в съответствие със съществените изисквания и другите приложими разпоредби на Директива 1999/5/EC.</p>
<p>Prin prezenta, TOYOTA MOTOR CORPORATION, declară că aparatul TMIMB-3 este în conformitate cu cerințele esențiale și cu alte prevederi pertinente ale Directivei 1999/5/CE.</p>
<p>Ovim, TOYOTA MOTOR CORPORATION, izjavljuje da ovaj TMIMB-3 je usklađen sa bitnim zahtjevima i drugim relevantnim odredbama Direktive 1999/5/EC.</p>
<p>Nepermyet kesaj, TOYOTA MOTOR CORPORATION, deklaroy qe ky TMIMB-3 eshte ne pajtim me kerkesat thelbesore dhe dispozitat e tjera perkatese te Direktives 1999/5/EC.</p>
<p>Ovim TOYOTA MOTOR CORPORATION, izjavljuje da je TMIMB-3 u skladu s bitnim zahtjevima i drugim relevantnim odredbama Direktive 1999/5/EC i Pravilnika o RITT opremi (NN 25/2012).</p>
<p>Ovim, TOYOTA MOTOR CORPORATION, deklarise da je TMIMB-3 u skladu sa osnovnim zahtevima i ostalim relevantnim odredbama Direktive 1999/5/EC.</p>
<p>Ís þu belge íle TOYOTA MOTOR CORPORATION, bu TMIMB-3 úrúndún 1999/5/EC Yönetmeliğinin temel gerekliliklerine ve diğer ilgili hükümlerine uygun olduğunu beyan eder.</p>

توجه 

■ برای اطمینان از عملکرد صحیح سیستم از دستکاری یا پیاده کردن سیستم خودداری نمایید. اگر سیستم دستکاری یا پیاده گردد، عملکرد صحیح سیستم تضمین نمی‌شود.

سیستم قفل دابل *

دسترسی به خودرو با غیرفعال کردن عملکرد باز شدن قفل درب‌ها از دو طرف داخل و خارج خودرو امکان پذیر نیست.

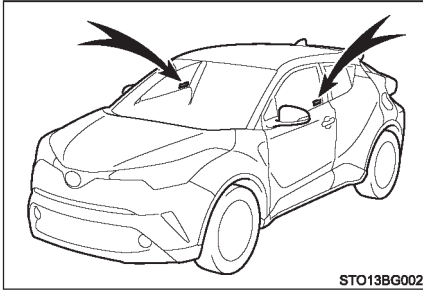

خودروهایی که از این سیستم استفاده می‌کنند دارای برچسب بر روی شیشه پنجره هر دو درب جلو هستند.

تنظیم سیستم قفل دابل

سوئیچ موتور را در حالت خاموش قرار دهید، تمام سرنشینان را از خودرو خارج نمایید و مطمئن شوید تمام درب‌ها بسته هستند.

با استفاده از عملکرد ورود (در صورت تجهیز):

ظرف ۵ ثانیه محدوده سنسور روی دستگیره بیرونی درب جلو را دوبار لمس کنید.

با استفاده از فرستنده کنترل از راه دور (ریموت کنترل):

ظرف ۵ ثانیه دوبار دکمه  را فشار دهید:

*: در صورت تجهیز

غیرفعال نمودن سیستم قفل دوبل

با استفاده از عملکرد ورود (در صورت تجهیز): دستگیره بیرونی درب جلو را نگه دارید یا دکمه باز کننده درب پشتی را فشار دهید.
با استفاده از فرستنده کنترل از راه دور (ریموت کنترل): دکمه  را فشار دهید.

هشدار **پیشگیری‌های مرتبط با سیستم قفل دوبل**

هرگز زمانی که افراد داخل خودرو هستند، سیستم قفل دوبل را فعال نکنید، زیرا درب‌ها از داخل خودرو باز نمی‌شوند.

آژیر*

آژیر

زمانی که ورود غیر مجاز به خودرو شناسایی شود، آژیر با چراغ و صدا هشدار می‌دهد. چنانچه آژیر را فعال کنید، در مواقع زیر به صدا درمی‌آید:

- درب قفل شده به هر روشی به جز استفاده از عملکرد ورود (در صورت تجهیز) یا فرستنده کنترل از راه دور باز شده یا قفل آن باز شود (درب‌ها مجدداً به طور اتوماتیک قفل می‌شوند).
- درب موتور باز شود.
- خودروهای مجهز به سنسور ورود غیر مجاز : سنسور ورود غیر مجاز، حرکت چیزی درون خودرو شناسایی می‌کنند. (فردی به صورت غیر مجاز وارد خودرو شود).
- خودروهای مجهز به سنسور شکستگی شیشه: به شیشه درب پشتی ضربه‌ای وارد گردد یا شیشه شکسته شود.

تنظیم کردن سیستم آژیر

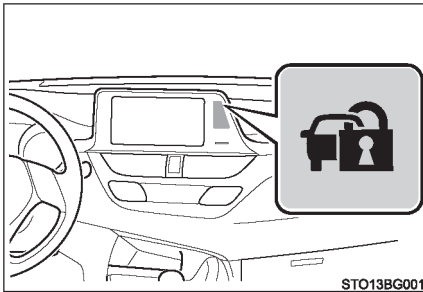

درب‌ها و درب موتور را بسته و تمامی درب‌ها را با استفاده از عملکرد ورود (در صورت تجهیز) یا فرستنده کنترل از راه دور قفل نمایید. سیستم پس از ۳۰ ثانیه بطور اتوماتیک فعال می‌شود. پس از فعال شدن سیستم، چراغ نشانگر از حالت روشن به حالت چشمک زدن تغییر موقعیت می‌دهد.

غیرفعال یا متوقف کردن آژیر

- به یکی از روش‌های زیر آژیر را غیرفعال یا متوقف نمایید.
- با استفاده از عملکرد ورود (در صورت تجهیز) یا فرستنده کنترل از راه دور قفل درب‌ها را باز نمایید.
- موتور را روشن کنید. (آژیر پس از چند ثانیه غیرفعال یا متوقف می‌شود).

تعمیر و نگهداری سیستم

سیستم آژیر خودرو نیازی به سرویس ندارد.

مواردی که قبل از قفل کردن خودرو باید کنترل شود

- برای جلوگیری از فعال شدن ناگهانی آژیر و سیستم دزدگیر خودرو به موارد زیر توجه نمایید:
- کسی درون خودرو نباشد.
- پیش از فعال کردن آژیر، پنجره‌ها بسته شده باشند.
- اشیاء قیمتی یا دیگر اشیاء شخصی در خودرو باقی نمانده باشند.

■ فعال کردن آژیر

آژیر ممکن است در موارد زیر فعال شود:

(متوقف کردن آژیر، سیستم آژیر را غیرفعال می‌کند)

- با استفاده از سوئیچ^{*1} یا سوئیچ مکانیکی^{*2} قفل درب‌ها باز شود.

^{*1}: خودروهای فاقد سیستم ورود و استارت هوشمند

^{*2}: خودروهای مجهز به سیستم ورود و استارت هوشمند

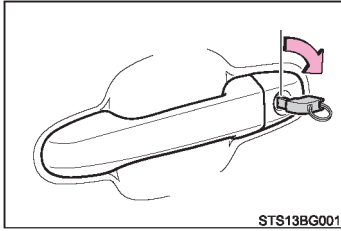

- فرد داخل خودرو با استفاده از دکمه قفل داخل خودرو اقدام به باز کردن درب یا درب موتور یا باز کردن قفل خودرو نماید.

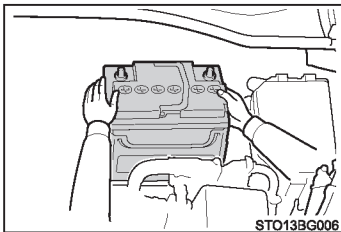

- حین قفل بودن خودرو، باتری مجدد شارژ یا تعویض گردد.
(← صفحه ۷۵۰)

■ قفل کردن درب با استفاده از آژیر

در موارد زیر، بسته به موقعیت، ممکن است درب بطور اتوماتیک قفل شود تا از ورود غیر مجاز به داخل خودرو جلوگیری شود.

- وقتی فردی داخل خودرو باقی بماند و قفل درب را باز نماید و آژیر فعال گردد.
- حین فعال بودن آژیر، فردی که داخل خودرو باقی مانده است قفل درب را باز نماید.
- حین شارژ یا تعویض باتری

توجه 

■ اطمینان داشتن از عملکرد صحیح سیستم

از دستکاری یا پیاده کردن سیستم خودداری نمایید. در غیراینصورت، عملکرد صحیح سیستم تضمین (گارانتی) نمی‌شود.

سنسور ورود غیر مجاز

سنسور ورود غیرمجاز هرگونه حرکت یا ورود غیرمجاز به خودرو را شناسایی می‌کند. در صورت شناسایی ورود غیرمجاز یا هر حرکتی درون خودرو، آژیر فعال می‌شود. این سیستم برای جلوگیری از سرقت خودرو طراحی شده است اما امنیت کامل خودرو در برابر هر ورود غیرمجازی را تضمین نمی‌کند.

■ تنظیم سنسور ورود غیرمجاز

سنسور ورود غیرمجاز پس از فعال شدن آژیر به‌طور اتوماتیک فعال می‌شود. (← صفحه ۹۷)

■ لغو عملکرد سنسور ورود غیرمجاز

در صورت قرار دادن حیوان خانگی یا هر شیء متحرک درون خودرو، پیش از فعال کردن آژیر از توقف عملکرد سنسور ورود غیرمجاز اطمینان حاصل کنید زیرا سیستم شناسایی حرکت، فعال خواهد شد.

1 سوئیچ را در موقعیت قفل "LOCK" (خودروهای فاقد سیستم ورود و استارت هوشمند) یا در موقعیت خاموش (OFF) (خودروهای مجهز به سیستم ورود و استارت هوشمند) قرار دهید.

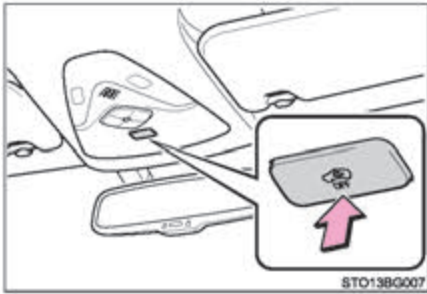

2 کلید مربوط به لغو عملکرد سنسور ورود غیر مجاز را فشار دهید.

پیغامی در صفحه نمایشگر چندمنظوره ظاهر می‌شود.

هر بار حین قرار دادن سوئیچ در موقعیت روشن ON (خودروهای فاقد سیستم ورود و استارت هوشمند) یا حالت روشن IGNITION ON (خودروهای مجهز به سیستم ورود و استارت هوشمند) عملکرد سنسور ورود غیر مجاز غیر فعال می‌گردد.

■ لغو و فعال کردن اتوماتیک سنسور ورود غیر مجاز

- آژیر حتی زمانی که سنسور ورود غیرمجاز لغو شده، فعال خواهد شد.
- خودروهای فاقد سیستم ورود و استارت هوشمند: پس از لغو سنسور ورود غیرمجاز و قرار دادن سوئیچ موتور در موقعیت روشن "ON" یا باز کردن قفل دربها با استفاده از فرستنده کنترل از راه دور، سنسور ورود غیرمجاز فعال خواهد شد.
- خودروهای مجهز به سیستم ورود و استارت هوشمند: پس از لغو سنسور ورود غیرمجاز، فشار دادن سوئیچ یا باز کردن دربها با استفاده از عملکرد ورود یا فرستنده کنترل از راه دور، سیستم ورود غیرمجاز مجدداً فعال خواهد شد.
- در صورت غیرفعال کردن سیستم آژیر، سنسور ورود غیرمجاز بطور اتوماتیک فعال خواهد شد.

■ ملاحظات مرتبط با سنسور ورود غیر مجاز

در مواقع زیر ممکن است سنسور، آژیر را فعال کند:

- افراد یا حیوانات خانگی درون خودرو باقی مانده باشند.

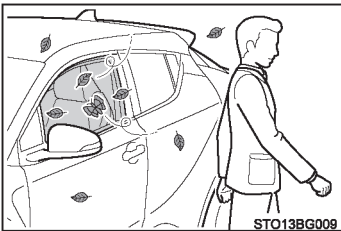
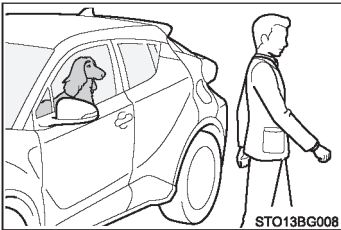

- پنجره جانبی باز مانده باشد
- در این صورت ممکن است سنسور موارد زیر را شناسایی کند:
 - وزش باد یا ورود اجسامی همانند برگها یا حشرات به درون خودرو
 - بوجود آمدن امواج التراسونیک (فراصوتی) بوسیله سایر خودروها مانند سنسور ورود غیر مجاز دیگر خودروها
 - رفت و آمد افراد در بیرون از خودرو

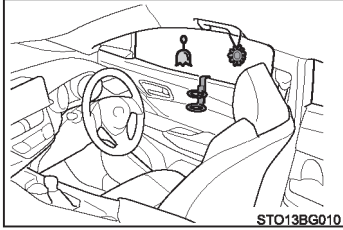

- اجسام متحرک، مانند تجهیزات جانبی تزئینی از قلاب‌های درون خودرو آویزان باشند.

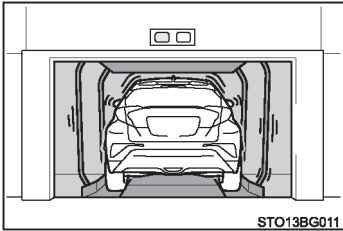

- خودرو در جایی مانند پارکینگ پارک باشد که در اینصورت در معرض لرزش یا صداهای شدید قرار می‌گیرد.

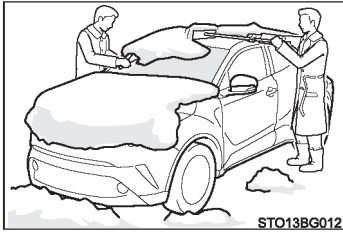

- جدا کردن یخ یا برف از خودرو منجر به قرار گرفتن خودرو در معرض ضربه یا لرزش مکرر می‌شود.

- چنانچه خودرو در کارواش اتوماتیک یا در معرض فشار بالای آب قرار گرفته باشد.
- زمانی که خودرو در معرض ضرباتی مانند تگرگ، رعدو برق و سایر ضربه‌ها یا لرزش‌ها قرار دارد.

توجه 

■ مطمئن شدن از عملکرد صحیح سنسور ورود غیرمجاز

● برای اطمینان از عملکرد صحیح سنسورها، آن‌ها را لمس نکنید و با چیزی نپوشانید.

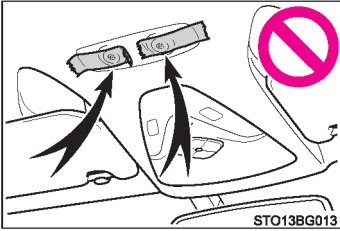

● از اسپری کردن مستقیم خوشبو کننده هوا یا دیگر محصولات به سوراخ سنسورها خودداری نمایید.



● نصب تجهیزاتی به جز قطعات اصلی تویوتا یا قرار دادن اجسام بین صندلی راننده و صندلی سرنشین جلو منجر به کاهش عملکرد شناسایی سنسورها می‌شود.

برچسب‌های پیشگیری از سرقت*

این برچسب‌ها در خودرو قرار دارند و به کاهش سرقت بوسیله ردیابی و یافتن قطعات خودروی سرقت شده کمک می‌کنند. در صورت جدا کردن برچسب ممکن است تحت پیگرد قانونی قرار گیرید.

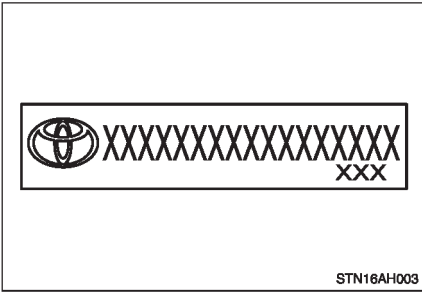

STN16AH003

*: در صورت تجهیز

۲. صفحه نمایشگر (جلو داشبورد)

- ۱۰۸..... نشانگرها و چراغ‌های هشدار
- ۱۱۹..... نشانگرها و درجه‌ها
صفحه نمایش چندمنظوره
- ۱۲۴..... (مجهز به نمایشگر منوکروم)
صفحه نمایش چندمنظوره
- ۱۲۸..... (مجهز به نمایشگر رنگی)
- ۱۳۸..... اطلاعات مربوط به مصرف سوخت

نشانگرها و چراغ‌های هشدار

نشانگرها و چراغ‌های هشدار روی صفحه نمایشگر و پنل وسط و آینه‌های بغل راننده را از وضعیت سیستم‌های مختلف خودرو مطلع می‌کند. برای توضیح، تصاویر زیر، همه چراغ‌ها و نشانگرهای هشدار را در حالت روشن نشان می‌دهد.

◀ خودروهای مجهز به نمایشگر مونوکروم (تک رنگ)

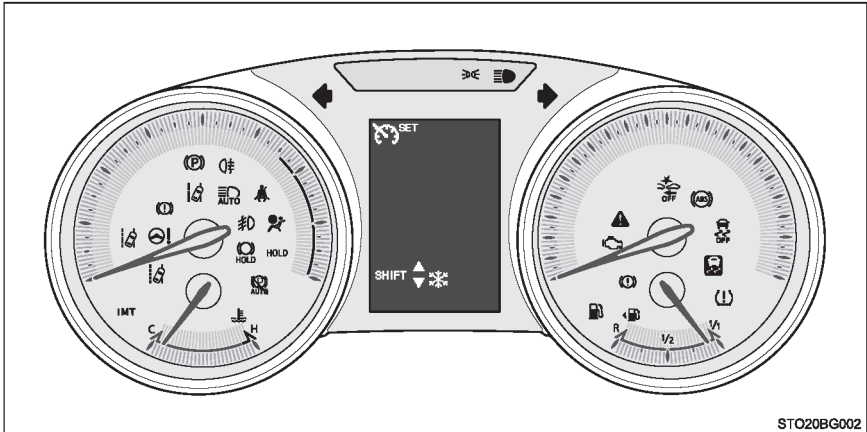

◀ خودروهای مجهز به نمایشگر رنگی

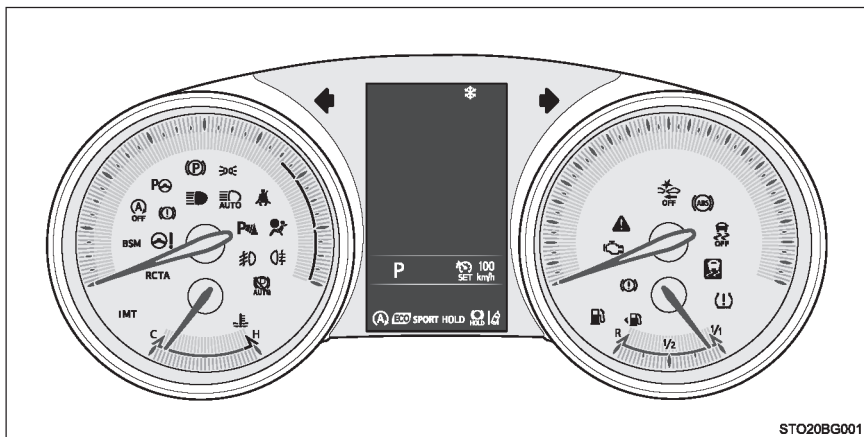

بسته به منطقه‌ای که این خودرو استفاده می‌شود، ممکن است واحدهای روی سرعت سنج و بعضی از نشانگرها متفاوت باشند.

چراغ هشدار

چراغ‌های هشدار وجود نقص فنی در سیستم مربوط خودرو را نشان می‌دهند.

صفحه	چراغ‌های هشدار		
صفحه ۶۹۳	چراغ هشدار سیستم ترمز (قرمز)		*1
صفحه ۶۹۴	چراغ چک		*1
صفحه ۶۹۴	چراغ هشدار SRS (کیسه هوا)		*1
صفحه ۶۹۴	چراغ هشدار ترمز ABS		*1
صفحه ۶۹۴	چراغ هشدار سیستم فرمان پر قدرت الکتریکی (قرمز)		*1
صفحه ۶۹۴	چراغ هشدار سیستم فرمان پر قدرت الکتریکی (زرد)		*1
صفحه ۶۹۵	چراغ نشانگر لغزش		*1,2
صفحه ۶۹۵	چراغ هشدار سیستم ترمز (زرد)		*1
صفحه ۶۹۵	نشانگر نگهدارنده ترمز	HOLD	*1,3,4
صفحه ۶۹۶	چراغ هشدار PCS (در صورت تجهیز)		*1,3

صفحه	چراغ‌های هشدار		
صفحه ۶۹۶	نشانگر LDA (هشدار انحراف از رانندگی بین خطوط) (زرد) (در صورت تجهیز)		
صفحه ۶۹۷	نشانگر لغو عملکرد روشن و خاموش شدن موتور (در صورت تجهیز)		*4
صفحه ۶۹۷	نشانگر ترمز دستی		*3
صفحه ۶۹۷	چراغ هشدار پایین بودن سطح سوخت		*3
صفحه ۶۹۷	چراغ یادآوری کمربندایمنی راننده و سرنشین جلو		
صفحه ۶۹۷	چراغ یادآوری کمربندایمنی سرنشینان عقب (روی پنل وسط)		
صفحه ۶۹۸	چراغ هشدار فشار باد لاستیک		*1
صفحه ۶۹۸	چراغ هشدار اصلی		*1

- *1: این چراغ‌ها وقتی سوئیچ در موقعیت روشن ON (خودروهای فاقد سیستم ورود و استارت هوشمند) یا IGNITION ON (خودروهای مجهز به سیستم ورود و استارت هوشمند) قرار داشته باشد، روشن می‌شوند تا کنترل سیستم را نشان دهند. این چراغ پس از استارت خوردن موتور یا پس از چند ثانیه خاموش می‌شود. اگر چراغ روشن نشود یا روشن باقی بماند نقصی در سیستم وجود دارد. برای بازرسی خودرو به نمایندگی مجاز تویوتا یا تعمیرگاه مجاز تویوتا مراجعه نمایید.
- *2: چراغ برای نشان دادن وجود نقص روشن می‌شود.
- *3: چراغ برای نشان دادن وجود نقص چشمک می‌زند.
- *4: خودروهای مجهز به نمایشگر مونوکروم

نشانگرها

نشانگرها حالت عملکردی سیستم‌های مختلف خودرو را به راننده نشان می‌دهند.

صفحه	نشانگرها		
صفحه ۲۵۵	نشانگر چراغ‌های راهنما		
صفحه ۲۶۵	نشانگر چراغ‌های خطر		
صفحه ۲۶۶	نشانگر نور بالای چراغ‌های جلو		
صفحه ۲۷۶	نشانگر چراغ مه‌شکن جلو		
صفحه ۲۷۶	نشانگر چراغ مه‌شکن عقب		
صفحه ۲۷۲	نشانگر نور بالای اتوماتیک (در صورت تجهیز)		
صفحه ۲۵۶	نشانگر ترمز دستی		
صفحه ۲۶۲	نشانگر حالت Standby نگهدارنده ترمز		*1,2
صفحه ۴۰۹	نشانگر حسگر کمکی پارک تویوتا (در صورت تجهیز)		
صفحه ۴۲۲	نشانگر S-IPA (در صورت تجهیز)		
صفحه ۲۵۱	نشانگر "iMT"		*3

صفحه	نشانه‌ها		
صفحه ۳۱۵	نشانه‌گر LDA (سبز) (در صورت تجهیز)		*2
صفحه ۳۹۲	نشانه‌گر "BSM" (در صورت تجهیز)	BSM	*1
صفحه ۳۹۲	نشانه‌گر نقطه کور آینه بغل (BSM) (روی آینه‌های بغل) (در صورت تجهیز)		*4
صفحه ۳۹۲	نشانه‌گر "RCTA" (در صورت تجهیز)	RCTA	
صفحه ۸۷، ۹۷	نشانه‌گر دزدگیر (روی پنل وسط)		
صفحه ۲۵۷	نشانه‌گر Auto P- off		*1,3
صفحه ۲۶۲	نشانه‌گر حالت فعال نگهدارنده ترمز	HOLD	*1,2
صفحه ۴۶۳	چراغ نشانه‌گر لغزش		*1,5
صفحه ۴۶۴	نشانه‌گر VSC OFF (کنترل تعادل خودرو)		*1
صفحه ۳۰۲	چراغ هشدار PCS (سیستم پیشگیری از تصادف) (در صورت تجهیز)		*1,6
صفحه ۵۷	نشانه‌گر "PASSENGER AIR BAG" (وضعیت کیسه هوای سرنشین جلو) (روی پنل وسط) (در صورت تجهیز)		*1
صفحه ۳۷۵	نشانه‌گر لغو عملکرد روشن و خاموش شدن موتور (Stop & Start) (در صورت تجهیز)		

*1: این چراغ‌ها با چرخاندن سوئیچ موتور به وضعیت روشن "ON" (خودروهای فاقد سیستم ورود و استارت هوشمند) یا وضعیت IGNITION ON (خودروهای مجهز به سیستم ورود و استارت هوشمند) روشن می‌شوند تا نشان دهند که عملکرد کنترل سیستم انجام شده است. این چراغ‌ها پس از استارت زدن موتور یا پس از چند ثانیه خاموش می‌شوند. در صورتی که چراغ‌ها روشن نشوند یا روشن باقی بمانند. نقصی در سیستم وجود دارد. برای کنترل خودرو به نمایندگی مجاز تویوتا یا تعمیرگاه‌های مجاز تویوتا مراجعه کنید.

*2: فقط خودروهای مجهز به نمایشگر مونوکروم

*3: خودروهای مجهز به گیربکس معمولی (غیر اتوماتیک)

*4: جهت تأیید عملکرد، نشانگرهای نقطه کور آینه بغل (BSM) در شرایط زیر روشن می‌شوند:

- در حالیکه سوئیچ خودرو در موقعیت روشن "ON" (خودروهای فاقد سیستم ورود و استارت هوشمند) یا حالت روشن IGNITION ON (خودروهای مجهز به سیستم ورود و استارت هوشمند) قرار دارد، عملکرد BSM در صفحه نمایشگر چند منظوره  فعال می‌شود.





- در حالیکه عملکرد BSM در صفحه نمایشگر چند منظوره  فعال می‌باشد، سوئیچ خودرو را در موقعیت روشن "ON" (خودروهای فاقد سیستم ورود و استارت هوشمند) یا حالت روشن IGNITION ON (خودروهای مجهز به سیستم ورود و استارت هوشمند) قرار دهید.



اگر سیستم بدرستی عمل کند، نشانگرهای آینه بغل BSM بعد از چند ثانیه خاموش می‌شوند. در صورت روشن شدن یا روشن باقی ماندن نشانگرهای آینه بغل (BSM) ممکن است نقص در سیستم وجود داشته باشد. در این صورت، جهت بررسی خودرو به نمایندگی مجاز تویوتا یا تعمیرگاه‌های مجاز تویوتا مراجعه نمایید.

*5: چراغ برای نشان دادن فعال بودن سیستم، چشمک می‌زند.

*6: در صورت خاموش (غیرفعال) بودن سیستم، چراغ روشن می‌شود.

نشانگرها و علائمی که در صفحه نمایشگر چند منظوره نمایش داده می‌شوند.

صفحه	نشانگرها		
صفحه ۲۶۲	نشانگر حالت فعال نگهدارنده ترمز	HOLD	*1,2
صفحه ۲۶۲	نشانگر حالت stand by نگهدارنده ترمز		*1,2
صفحه ۳۱۵	نشانگر LDA (در صورت تجهیز)		*2
صفحه ۳۸۷	نشانگر محدودیت سرعت (در صورت تجهیز)		
صفحه ۳۳۶، ۳۵۱، ۳۶۹	نشانگر کروز کنترل (در صورت تجهیز)		
صفحه ۳۳۶، ۳۵۱، ۳۶۹	نشانگر "SET" (تنظیم کروز کنترل) (در صورت تجهیز)	SET	
صفحه ۳۵۱، ۳۳۶	نشانگر رادار کروز کنترل (در صورت تجهیز)		
صفحه ۳۸۵	نشانگر "SPORT"	SPORT	*2
صفحه ۳۸۵	نشانگر "ECO MODE"	ECO MODE	*2
صفحه ۱۱۸	چراغ نشانگر رانندگی در حالت ECO	ECO	*3
صفحه ۲۵۱	نشانگر تعویض دنده		*4

صفحه	چراغ‌های هشدار		
صفحه ۳۷۴	نشانگر روشن و خاموش شدن موتور (در صورت تجهیز)		*2
صفحه ۳۳۰	علامت محدودیت سرعت (در صورت تجهیز)		*2
صفحه ۱۲۰	نشانگر پایین بودن دمای بیرون		

*1: این چراغ‌ها با چرخاندن سوئیچ موتور به وضعیت روشن "ON" (خودروهای فاقد سیستم ورود و استارت هوشمند) یا وضعیت IGNITION ON (خودروهای مجهز به سیستم ورود و استارت هوشمند) روشن می‌شوند تا نشان دهند که عملکرد کنترل سیستم انجام شده است. این چراغ‌ها پس از استارت زدن موتور یا پس از چند ثانیه خاموش می‌شوند. در صورتی که چراغ‌ها روشن نشوند یا روشن باقی بمانند، نقصی در سیستم وجود دارد. برای کنترل خودرو به نمایندگی مجاز تویوتا یا تعمیرگاه‌های مجاز تویوتا مراجعه کنید.

*2: فقط خودروهای مجهز به نمایشگر رنگی

*3: خودروهای مجهز به گیربکس اتوماتیک CVT

*4: خودروهای مجهز به گیربکس معمولی (غیر اتوماتیک)

صفحه	علائم روی صفحه نمایشگر چند منظوره		
صفحه ۶۹۷	چراغ هشدار بازماندن درب		*1
صفحه ۶۹۳	چراغ هشدار سیستم شارژ باتری		
صفحه ۶۹۳	چراغ هشدار پایین بودن فشار روغن موتور		
صفحه ۶۹۸	چراغ هشدار بالا بودن دمای مایع خنک کننده موتور		
صفحه ۶۹۸	LDA (هشدار انحراف از رانندگی بین خطوط همراه با کنترل فرمان) (در صورت تجهیز)		
صفحه ۳۱۵			
صفحه ۲۳۶	سیستم ورود و استارت هوشمند (در صورت تجهیز)		*2
صفحه ۶۹۹	سیستم ایمنی عملکرد پدال گاز و ترمز / سیستم هوشمند تشخیص فاصله		*2

*1: خودروهای مجهز به نمایشگر مونوکروم

*2: خودروهای مجهز به نمایشگر رنگی

■ چراغ نشانگر حالت رانندگی ECO (مصرف بهینه سوخت) (خودروهای مجهز به گیربکس اتوماتیک (CVT)

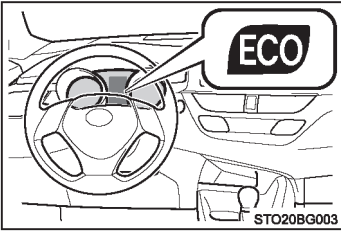

حین شتابگیری در حالت ECO (حالت رانندگی ECO)، چراغ نشانگر حالت رانندگی ECO روشن می‌شود. زمانی که سرعت شتابگیری از محدوده حالت رانندگی ECO بیشتر شود و یا اگر خودرو متوقف گردد، این چراغ خاموش می‌شود.

چراغ نشانگر حالت رانندگی ECO در دسترس را می‌توان سفارشی سازی نمود. تنظیمات پیش فرض فعال می‌باشد.

(← صفحه ۷۷۹)

در شرایط زیر چراغ نشانگر حالت رانندگی ECO روشن نمی‌شود:

- اهرم تعویض دنده در موقعیتی غیر از موقعیت D قرار داشته باشد.
- خودرو در حالت "SPORT" رانده شود (← صفحه ۳۸۵)
- سرعت خودرو تقریباً 130km/h (80mph) یا بیشتر باشد.

هشدار !

■ اگر چراغ هشدار سیستم ایمنی روشن نشود

حین روشن کردن موتور، چراغ هشدار سیستم ایمنی همانند سیستم ABS و SRS نباید روشن باشند، در صورت روشن بودن ممکن است سیستم برای حفاظت از شما در دسترس قرار نگرفته که می‌تواند منجر به صدمات جسمی جدی یا حتی مرگ گردد. جهت بازدید خودرو به نمایندگی مجاز تویوتا یا تعمیرگاه‌های مجاز تویوتا مراجعه نمایید.

نشانه‌ها و درجه‌ها

◀ خودروهای مجهز به نمایشگر مونوکروم

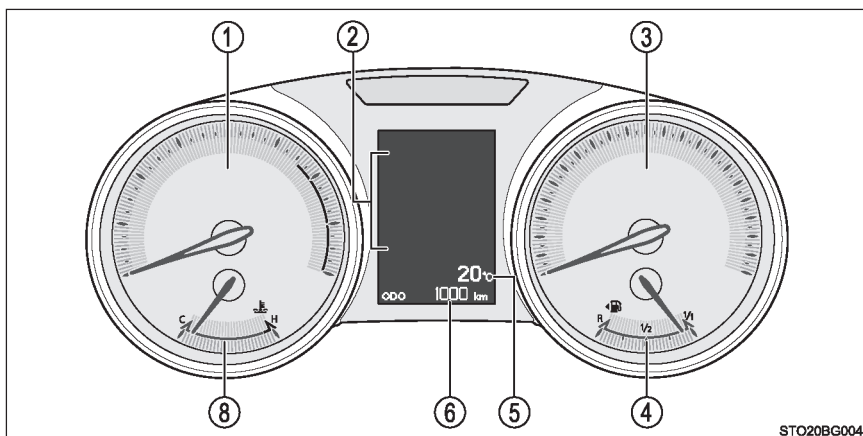

◀ خودروهای مجهز به نمایشگر رنگی

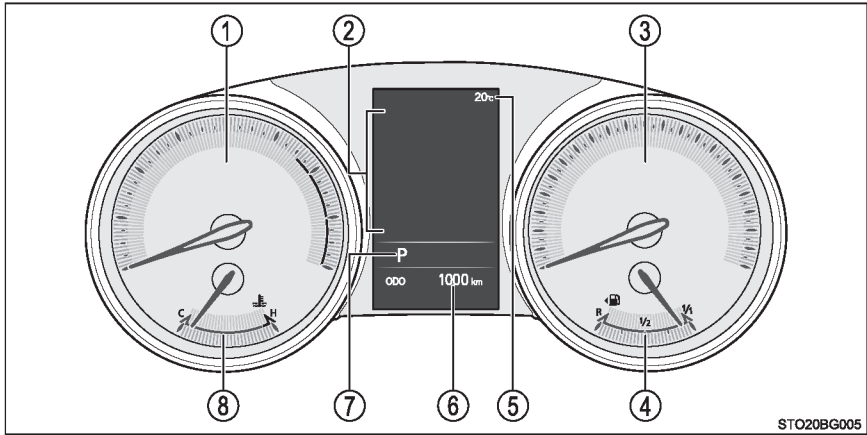

STO20BG005

بسته به منطقه‌ای که این خودرو استفاده می‌شود، ممکن است واحدهای استفاده شده روی سرعت سنج متفاوت باشند.

① دور سنج

دور موتور را در هر دقیقه نشان می‌دهد.

② صفحه نمایش چند منظوره

اطلاعات مختلف مربوطه به خودرو را به راننده نشان می‌دهد. (← صفحه ۱۲۸، ۱۲۴) در صورت وجود

نقص فنی، پیام‌های هشدار را نمایش می‌دهد. (← صفحه ۷۰۴)

③ سرعت سنج

سرعت خودرو را نشان می‌دهد.

④ گیج (نشانگر) سوخت

مقدار سوخت باقی مانده در باک سوخت را نشان می‌دهد.

⑤ نمایش دمای بیرون

دمای بیرون را با دامنه -40°C (-40°F) تا 50°C (122°F) نشان می‌دهد. در صورتیکه دمای محیط

بیرون حدود 3°C (37°F) یا کم‌تر باشد، نشانگر پایین بودن دمای بیرون روشن می‌گردد.

6 کیلومتر شمار و مسافت سنج سفری

موارد زیر را نمایش می‌دهد.

کیلومتر شمار :

مجموع مسافت پیموده شده بوسیله خودرو را نشان می‌دهد.

مسافت سنج سفری :

مسافت پیموده شده بوسیله خودرو از آخرین ریست مسافت سنج را نشان می‌دهد. از مسافت سنج A و B می‌توان برای ثبت کردن و نمایش مسافت‌های مختلف به طور مستقل استفاده نمود.

اطلاعات مربوط به تعمیر و نگهداری:

مقدار مسافت قابل رانندگی تا زمانی که روغن باید عوض شود را نشان می‌دهد.

چنانچه قبل از مسافت "–" نمایش داده شد، یعنی زمان تعویض روغن فرا رسیده است. نسبت به تعویض روغن در نمایندگی مجاز تویوتا یا تعمیرگاه‌های مجاز تویوتا اقدام نمایید.

• در صورت قرار داشتن سوئیچ خودرو در موقعیت روشن "ON" (خودروهای فاقد سیستم ورود و استارت هوشمند) یا حالت روشن IGNITION ON (خودروهای مجهز به سیستم ورود و استارت هوشمند)،

اطلاعات مربوط به تعمیر و نگهداری نمایش داده می‌شود.

• روش ریست کردن اطلاعات مربوط به تعمیر و نگهداری (← صفحه ۶۲۱)

زمان عملکرد سیستم روشن / خاموش کردن موتور (Stop & Start) (در صورت تجهیز)

مجموع زمانی که موتور در هنگام عملکرد سیستم Stop & Start خاموش بوده است را نمایش می‌دهد.

صفحه کنترل نور نمایشگر (نمایشگر مونوکروم)

صفحه کنترل نور نمایشگر را نمایش می‌دهد.

7 موقعیت دنده و نمایش دامنه تعویض دنده (نمایشگر رنگی)

موقعیت دنده انتخاب شده یا دامنه تعویض دنده انتخاب شده را نشان می‌دهد.

8 گیج (نشانگر) دمای مایع خنک کننده موتور

دمای مایع خنک کننده موتور را نشان می‌دهد.

تغییر دادن صفحه نمایشگر

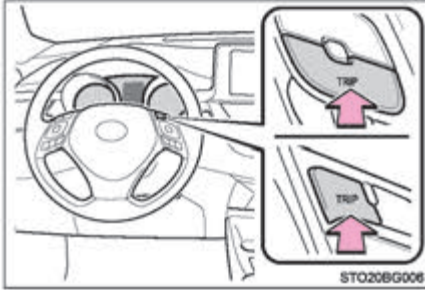

با فشار دادن کلید "TRIP" حالت نمایش بین کیلومتر شمار و مسافت سنج سفری تغییر می‌کند. در صورت نمایش صفحه مسافت سنج سفری، کلید "TRIP" را فشار داده و نگه دارید، مسافت سنج سفری ریست می‌گردد.

تنظیم نور نمایشگر (نمایشگر مونوکروم)

نور نمایشگر قابل تنظیم است (زمانی که کلید چراغ جلو در موقعیت روشن on قرار داشته باشد).

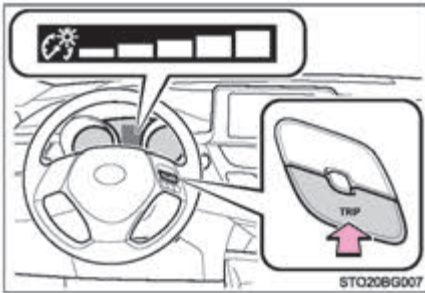

با فشار دادن کلید "TRIP" تنظیم نور نمایشگر نشان داده می‌شود. پس از آن کلید را فشار داده و نگه دارید تا سطح روشنایی مورد نظر با فشار دادن کلید تنظیم گردد.

■ زمان روشن شدن نشانگرها و درجه‌ها

خودروهای فاقد سیستم ورود و استارت هوشمند:
سوئیچ خودرو در موقعیت روشن "ON" قرار داشته باشد.
خودروهای مجهز به سیستم ورود و استارت هوشمند:
سوئیچ خودرو در حالت روشن IGNITION ON قرار داشته باشد.

■ نمایش دمای هوای بیرون

- در شرایط زیر، ممکن است دمای هوای بیرون بطور صحیح نمایش داده نشود یا تغییرات صفحه نمایشگر بیش از مقدار مورد نیاز طول بکشد.
- حین توقف یا رانندگی با سرعت کم (کمتر از 25Km/h [16mph])
- حین تغییر ناگهانی دمای هوای بیرون (ورودی / خروجی پارکینگ، تونل و غیره)
- در صورت نمایش "-", ممکن است سیستم دچار نقص فنی شده باشد.
جهت بررسی خودرو به نمایندگی مجاز تویوتا یا تعمیرگاه‌های مجاز تویوتا مراجعه نمایید.

توجه 

■ جلوگیری از صدمه رساندن به موتور و تجهیزات موتور

- اجازه ندهید عقربه نشانگر دور سنج وارد محدوده قرمز رنگ شود، زیرا این محدوده نشانگر حداکثر دور موتور است.
- در صورتیکه نشانگر دمای مایع خنک کننده موتور در محدوده قرمز رنگ ("H") قرار داشته باشد، امکان داغ شدن بیش از حد موتور وجود دارد، بلافاصله خودرو را در مکان امنی متوقف نمایید و پس از خنک شدن کامل موتور، آن را بررسی کنید. (← صفحه ۷۵۶)

صفحه نمایش چند منظوره (مجهز به نمایشگر مونوکروم)

محتویات صفحه نمایش

صفحه نمایش چند منظوره، اطلاعات مختلف خودرو را به راننده نشان می‌دهد.

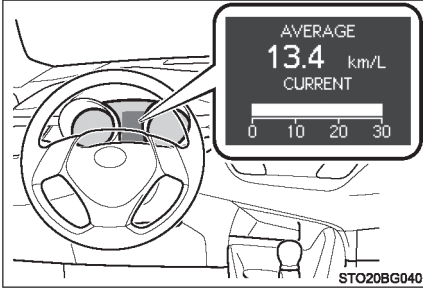

- اطلاعات رانندگی (← صفحه ۱۲۵)
- پیغام‌های هشدار (← صفحه ۷۰۴)
- تنظیمات خودرو (← صفحه ۱۲۶)
- تنظیمات صفحه نمایشگر (← صفحه ۱۲۶)

تغییر دادن صفحه نمایش

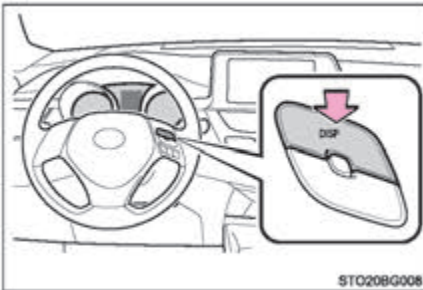

صفحه نمایش چند منظوره با استفاده از کلید "DISP" فعال می‌شود.
فشار دادن و نگه داشتن کلید: وارد کردن / تنظیم کردن
فشار دادن کلید: یک مورد انتخاب می‌شود.

- متوسط مصرف سوخت و مصرف فعلی سوخت متوسط مصرف سوخت را از آخرین ریست کردن نشان می‌دهد.
- حین نمایش متوسط مصرف سوخت، با فشار دادن کلید "DISP" به مدت بیش از یک ثانیه سیستم ریست می‌شود.
- از متوسط مصرف سوخت نمایشی بعنوان مرجع استفاده نمایید.
- میزان فعلی مصرف سوخت را نشان می‌دهد.
- از میزان فعلی مصرف سوخت نمایشی بعنوان مرجع استفاده نمایید.
- میزان مسافت قابل رانندگی حداکثر مسافت تخمین زده شده که می‌توان با مقدار سوخت باقی مانده طی نمود را نشان می‌دهد.
- مسافت طی شده براساس متوسط مصرف سوخت محاسبه می‌شود. در نتیجه مسافت واقعی که می‌توان طی نمود ممکن است با مسافت نمایش داده شده متفاوت باشد.
- در صورتی که مقدار کمی سوخت به مخزن اضافه شود، صفحه نمایش ممکن است به روزرسانی نشود. هنگام سوخت‌گیری مجدد، سوئیچ را در موقعیت قفل "LOCK" قرار دهید. چنانچه بدون قرار دادن سوئیچ در موقعیت قفل "LOCK" اقدام به سوختگیری کنید، صفحه نمایش ممکن است به روزرسانی نشود.
- متوسط سرعت خودرو متوسط سرعت خودرو، از آخرین زمانی که موتور روشن شده را نشان می‌دهد.
- زمان سپری شده زمان سپری شده، از زمانی که موتور روشن شده را نشان می‌دهد.

تنظیمات خودرو

- PCS (سیستم پیشگیری از تصادف) (در صورت تجهیز) (← صفحه ۲۹۸)
- LDA (هشدار انحراف از رانندگی بین خطوط همراه با کنترل فرمان) (در صورت تجهیز) (← صفحه ۳۱۵)

تنظیمات صفحه نمایش

تنظیمات آیتم‌های زیر قابل تغییر می‌باشند.

- زبان (Language)
- با انتخاب این آیتم زبان صفحه نمایش تغییر می‌کند. (← صفحه ۷۷۹)
- واحدها (Units)
- با انتخاب این آیتم واحدهای مربوط به اندازه‌گیری مصرف سوخت تغییر می‌کند (← صفحه ۷۷۹)
- چراغ نشانگر حالت رانندگی ECO (ECO Driving Indicator Light) (خودروهای مجهز به گیربکس اتوماتیک CVT) با انتخاب این آیتم، چراغ نشانگر حالت رانندگی ECO روشن/ خاموش می‌شود. (← صفحه ۷۷۹)
- سیستم هشدار فشار باد لاستیک (Tire Pressure warning system) (در صورت تجهیز) با انتخاب این آیتم سیستم هشدار فشار باد لاستیک فعال می‌گردد. (← صفحه ۶۳۴)

در صورت جدا کردن و نصب مجدد ترمینال‌های باتری

اطلاعات زیر ریست می‌گردد.

- زمان سپری شده (Elapsed time)
- متوسط مصرف سوخت (Average fuel consumption)
- مسافت قابل رانندگی (Driving range)
- متوسط سرعت خودرو (Average vehicle speed)
- صفحه نمایش کریستال مایع (LCD)
- نقاط کوچک یا روشن بر روی صفحه نمایش دیده می‌شود. این پدیده از خصوصیات صفحه نمایش کریستال مایع است و مشکلی برای ادامه نمایش وجود ندارد.
- تعلیق اتوماتیک تنظیمات صفحه نمایش
- در شرایط زیر، تنظیمات صفحه نمایش به حالت تعلیق در خواهد آمد.
 - در صورتیکه پیغامی روی صفحه نمایش ظاهر شود.
 - در صورتیکه خودرو شروع به حرکت کند.

هشدار 

■ هشدار حین تنظیم صفحه نمایش

از آنجا که موتور باید در زمان انجام تنظیمات روشن باشد، خودرو را در مکانی با تهویه مناسب پارک کنید. در محیط‌های بسته همانند پارکینگ، گاز آگزوز شامل گاز خطرناک مونوکسیدکربن (CO) داخل خودرو جمع می‌شود. این حالت می‌تواند منجر به صدمات جسمی جدی یا حتی مرگ گردد.

توجه 

■ در حالت تنظیم صفحه نمایش

برای جلوگیری از خالی شدن باتری حین تنظیم صفحه نمایش از روشن بودن موتور اطمینان حاصل نمایید.

صفحه نمایش چند منظوره (مجهز به نمایشگر رنگی)

محتویات صفحه نمایش

صفحه نمایش چند منظوره، اطلاعات مختلف خودرو را به راننده نشان می‌دهد.



● نماد تصویری منو

حین انتخاب هر نماد تصویری، اطلاعات زیر نشان داده می‌شود. (← صفحه ۱۲۹)
 بسته به شرایط بعضی از اطلاعات ممکن است به طور اتوماتیک نشان داده شوند.

اطلاعات رانندگی 

با انتخاب این نماد تصویری، اطلاعات مختلف رانندگی نمایش داده می‌شود. (← صفحه ۱۲۹)

نمایش لینک سیستم مسیریاب (در صورت تجهیز) 

با انتخاب این نماد تصویری، اطلاعات لینک سیستم مسیریاب نمایش داده می‌شود.

• راهنمای مسیر

• نمایش قطب نما (نمایش بالا-شمال / نمایش بالا-جلو)

نمایش لینک سیستم صوتی (در صورت تجهیز) 

با انتخاب این نماد تصویری، انتخاب منبع صوتی یا فایل صوتی روی صفحه نمایش با استفاده از کلیدهای کنترل صفحه نمایش نشان می‌دهد.

اطلاعات سیستم‌های کمکی در رانندگی (در صورت تجهیز) 

با انتخاب این نماد تصویری، وضعیت عملکردی سیستم‌های زیر نمایش داده می‌شود:

• LDA (هشدار انحراف از رانندگی بین خطوط) (← صفحه ۳۱۵)

• رادار دینامیکی کروز کنترل (← صفحه ۳۵۱)

• رادار دینامیکی کروز کنترل همراه با محدوده گسترده قابل تطبیق با سرعت (← صفحه ۳۳۶)

• RSA (سیستم کمکی تشخیص علائم جاده‌ای) (← صفحه ۳۳۰)

نمایش پیغام هشدار



با انتخاب این نماد تصویری، در صورت شناسایی نقص فنی، پیغام‌های هشدار و مقادیر اندازه‌گیری شده، نمایش داده می‌شود. (← صفحه ۷۰۴)

نمایش تنظیمات



با انتخاب این نماد تصویری، تنظیمات صفحه نمایش و تنظیمات عملکردی بعضی از سیستم‌های خودرو تغییر می‌کند. (← صفحه ۱۳۲)

کلیدهای کنترل صفحه نمایش

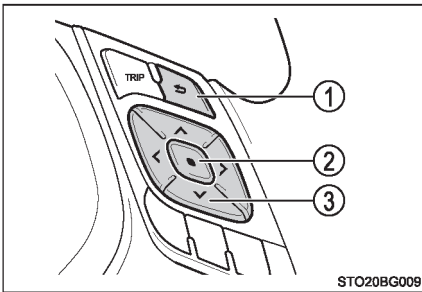

صفحه نمایش چند منظوره

با استفاده از کلیدهای کنترل، فعال می‌شود.

① بازگشت به صفحه قبلی

② وارد شدن / تنظیم کردن

③ انتخاب یک مورد / تغییر صفحات

اطلاعات رانندگی

- (Current fuel consumption) مصرف سوخت در حال حاضر (نمایش محدودده مصرف سوخت / نمایش عددی مصرف سوخت)^{*1}
میزان فعلی مصرف سوخت را نشان می‌دهد.
- (Average fuel consumption) متوسط مصرف سوخت (پس از ریست^{*2} / پس از استارت زدن / پس از سوختگیری مجدد)^{*1}
متوسط مصرف سوخت را به ترتیب از زمان ریست کردن سیستم، روشن کردن موتور و سوختگیری مجدد نشان می‌دهد.
از متوسط مصرف سوخت بعنوان مرجع استفاده نمایید.
- (Current vehicle speed) متوسط سرعت خودرو (پس از ریست^{*2} / پس از استارت زدن)^{*1}
متوسط سرعت خودرو را به ترتیب از زمان ریست کردن سیستم و روشن کردن موتور نشان می‌دهد.
- (Elapsed time) زمان سپری شده (پس از ریست^{*2} / پس از استارت زدن)^{*1}
زمان سپری شده را به ترتیب از زمان ریست کردن سیستم و روشن کردن موتور نشان می‌دهد.

- (Distance) مسافت طی شده (مسافت قابل رانندگی / پس از استارت زدن)^{*1}
 - به ترتیب حداکثر مسافت تخمین زده شده که می‌توان با مقدار سوخت باقی مانده طی نمود و مسافت طی شده پس از روشن کردن موتور را نشان می‌دهد.
 - مسافت طی شده براساس متوسط مصرف سوخت محاسبه می‌شود. در نتیجه مسافت واقعی که می‌توان طی نمود ممکن است با مسافت نمایش داده شده متفاوت باشد.
 - در صورتیکه مقدار کمی سوخت به مخزن اضافه گردد، صفحه نمایش ممکن است به روزرسانی نشود. هنگام سوختگیری مجدد، سوئیچ را در موقعیت خاموش (OFF) قرار دهید. اگر بدون قرار دادن سوئیچ در موقعیت خاموش (OFF) اقدام به سوختگیری نمایید، صفحه نمایش ممکن است به روزرسانی نشود.
- (Stop & Start) زمان عملکرد سیستم روشن و خاموش کردن موتور (در صورت تجهیز)^{*3}
 - مجموع زمانی که موتور در هنگام عملکرد سیستم Stop & Start خاموش است را نمایش می‌دهد.
- (Eco Driving Indicator Zone Display) نمایشگر محدوده نشانگر رانندگی در حالت ECO

← صفحه ۱۳۴

- (Speedometer) سرعت سنج
 - سرعت خودرو را نمایش می‌دهد.
- (Dynamic Torque Control AWD) نمایشگر کنترل دینامیکی گشتاور سیستم AWD (مدل‌های AWD)

← صفحه ۱۳۵

● هشدار حرکت ماریپیچی خودرو (در صورت تجهیز)
حرکت ماریپیچی خودرو و انحراف از مسیر را تشخیص می‌دهد، این سیستم اغلب با کاهش سطح توجه راننده فعال می‌شود و با استفاده از نمایش میله‌ای کاهش توجه راننده را نشان می‌دهد.
میله کوتاه‌تر نشانگر آن است که راننده ممکن است نیاز به استراحت داشته باشد.
این نمایشگر بخشی از سیستم LDA (هشدار انحراف از رانندگی بین خطوط همراه با کنترل فرمان) می‌باشد. هنگامی که شرایط عملکردی سیستم هشدار حرکت ماریپیچی خودرو فراهم است این نمایشگر فعال می‌شود (← صفحه ۳۱۵)

● نمایشگر خاموش

صفحه سیاه رنگ نمایش داده می‌شود.

*1: در اطلاعات رانندگی 1 و 2 قابل ثبت می‌باشد (← صفحه ۱۳۲)

*2: شیوه‌های تنظیم مجدد:

• با استفاده از کلیدهای کنترل، سیستمی را که می‌خواهید ریست شود انتخاب کرده و سپس کلید  را جهت ریست فشار و نگه‌دارید.

• چنانچه بیش از یک سیستم را می‌خواهید ریست کنید، مربع‌های کنار هر سیستم را انتخاب کنید (تیک‌دار شود)

*3: در اطلاعات رانندگی 3 قابل ثبت می‌باشد. (← صفحه ۱۳۲)

نمایش تنظیمات

تنظیمات و آیتم‌های زیر قابل تغییر است، به صفحه ۷۷۶ مراجعه کنید.
 عملکرد سیستم‌ها را می‌توان فعال یا غیرفعال نمود، با هر بار فشار دادن کلید  عملکرد سیستم بین فعال و غیرفعال تغییر موقعیت می‌دهد.

●  LDA (هشدار انحراف از رانندگی بین خطوط) (← صفحه ۳۱۵)*¹

با انتخاب این آیتم تنظیم اولیه موارد زیر انجام می‌شود.

- روشن / خاموش کردن سیستم کمکی فرمان
- حساس به هشدار خطر
- روشن / خاموش کردن سیستم هشدار حرکت ماریچی خودرو
- حساسیت حرکت ماریچی خودرو

●  PCS (سیستم پیشگیری از تصادف) (← صفحه ۲۹۸)*¹

با انتخاب این آیتم، تنظیم اولیه موارد زیر انجام می‌شود.

- روشن / خاموش کردن سیستم PCS
- حساسیت سیستم PCS

●  BSM (نشانگر نقطه کور) (← صفحه ۳۹۲)*¹

با انتخاب این آیتم، تنظیم اولیه موارد زیر انجام می‌شود.

- فعال / غیرفعال کردن عملکرد سیستم BSM
- فعال / غیرفعال کردن عملکرد سیستم RCTA*

* عملکرد سیستم RCTA را فقط زمانی که سیستم BSM فعال است می‌توان فعال / غیرفعال نمود.

●  سنسور کمکی پارک تویوتا (← صفحه ۴۰۸)*¹

با انتخاب این آیتم، سنسور کمکی پارک تویوتا فعال / غیرفعال می‌شود.

●  RSA (سیستم کمکی تشخیص علائم جاده‌ای) (← صفحه ۳۳۰)*¹

با انتخاب این آیتم، سیستم RSA (سیستم کمکی تشخیص علائم جاده‌ای) ریست می‌شود.

● انتخاب حالت رانندگی (← صفحه ۳۸۵)*¹

●  نور صفحه نمایشگر

با انتخاب این آیتم نور صفحه نمایشگر تنظیم می‌شود.

● تنظیمات خودرو

با انتخاب این منو، تنظیم آیتم‌ها زیر انجام می‌شود.

- تنظیم سیستم RSA (سیستم کمکی تشخیص علائم جاده‌ای) (← صفحه ۳۳۵)*¹ 

با انتخاب این آیتم، تنظیم سیستم RSA (سیستم کمکی تشخیص علائم جاده‌ای) انجام می‌شود.

- تنظیم (سیستم Stop & Start) 

با انتخاب این آیتم، تنظیم سیستم Stop & Start در اولویت قرار می‌گیرد.

- تنظیم (سیستم هشدار فشار باد لاستیک) (← صفحه ۶۳۴) 

با انتخاب این آیتم، سیستم هشدار فشار باد لاستیک فعال می‌گردد.

● تنظیمات صفحه نمایش

با انتخاب این منو، تنظیمات موارد زیر انجام می‌شود.

- زبان (Language)

با انتخاب این آیتم، زبان صفحه نمایش تغییر می‌کند.

- واحد (Units)

با انتخاب این آیتم واحدهای مربوط به اندازه‌گیری مصرف سوخت تغییر می‌کند.

- تنظیم چراغ نشانگر حالت رانندگی (ECO)*¹ 

با انتخاب این آیتم، چراغ نشانگر حالت رانندگی ECO روشن / خاموش می‌شود.

- اطلاعات رانندگی 1 از طریق 3

با انتخاب این آیتم تا دو آیتم در صفحه اطلاعات رانندگی (Drive information) نشان داده می‌شود و تا سه صفحه از اطلاعات رانندگی تنظیم می‌گردد.

- نمایشگر Pop-up (پاپ آپ)

در بعضی شرایط نمایشگر Pop-up نمایش داده می‌شود، عملکرد نمایشگر Pop-up را می‌توان در حالت روشن / خاموش تنظیم نمود.

- تنظیمات پیش فرض

تنظیمات صفحه نمایش تغییر داده شده یا ثبت شده حذف یا به تنظیمات پیش فرض باز می‌گردد.

*¹: در صورت تجهیز

*²: نمایشگر زمان عملکرد سیستم Stop & Start (در صورت تجهیز)، نمایشگر راهنمای مسیر لینک سیستم

مسیریاب (در صورت تجهیز) و نمایشگر تماس‌های ورودی سیستم تلفن هندزفری (در صورت مجهز بودن).

■ **نمایشگر POP-UP (پاپ آپ)**

در بعضی شرایط مانند زمانی که کلیدی فشار داده می‌شود، نمایشگر POP-UP بطور موقت روی صفحه نمایش چند منظوره نشان داده می‌شود. عملکرد نمایشگر POP-UP را می‌توان در حالت روشن / خاموش تنظیم نمود.

■ **لغو اتوماتیک تنظیمات صفحه نمایش**

در شرایط زیر، تنظیمات صفحه نمایش که در آن تنظیمات قابل تغییر هستند را می‌توان از طریق کلیدهای کنترل صفحه نمایش بطور اتوماتیک خاموش نمود.

- چنانچه حین نمایش تنظیمات صفحه نمایش، پیغام هشدار نمایش داده شود.
- چنانچه حین نمایش تنظیمات صفحه نمایش، خودرو شروع به حرکت نماید

■ **صفحه نمایش کریستال مایع (LCD)**

نقاط کوچک یا روشن بر روی صفحه نمایش دیده می‌شود. این دیده از خصوصیات صفحه نمایش کریستال مایع است و مشکلی برای ادامه نمایش وجود ندارد.

■ **در صورت جدا کردن و نصب مجدد ترمینال‌های باتری**

اطلاعات رانندگی ریست خواهد شد.

■ **نمایشگر محدوده نشانگر رانندگی در حالت ECO (در صورت تجهیز)**

محدوده رانندگی در حالت ECO و رانندگی در حالت ECO به نحوه شتابگیری بستگی دارد.

① محدوده رانندگی در حالت ECO

② ضریب رانندگی در حال ECO به نحوه شتابگیری بستگی دارد.

چنانچه خودرو از محدوده رانندگی در حالت ECO خارج شود، ناحیه سبز رنگ ناپدید شده و چراغ نشانگر رانندگی در حالت ECO خاموش می‌گردد. (← صفحه ۱۱۸)

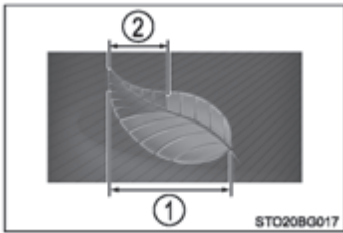

■ نمایشگر کنترل دینامیکی گشتاور سیستم AWD (مدل‌های AWD)

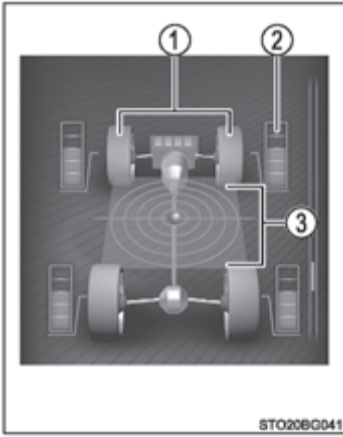

حالت عملکردی کنترل دینامیکی گشتاور سیستم AWD، جهت لاستیک جلو و (زاویه) حالت G-force را نشان می‌دهد.

① نمایشگر جهت لاستیک جلو جهت تخمین زده شده مربوط به لاستیک‌های جلو را نشان می‌دهد.

② نمایشگر توزیع گشتاور میزان گشتاور محرک اعمال شده را نشان می‌دهد.

③ نمایشگر G-force حالت G-force فعلی را نشان می‌دهد.

■ پیکان راهنمای مسیریاب (خودروهای مجهز به سیستم مسیریاب)

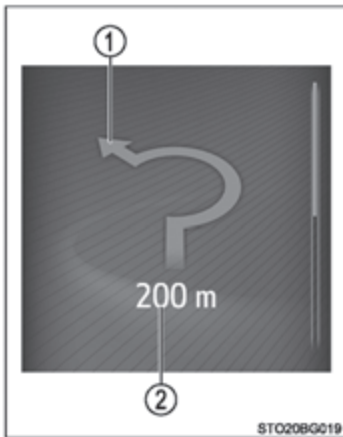

فقط در صورت فعال شدن راهنمای سیستم مسیریاب، پیکان راهنمای مسیریاب ظاهر می‌شود. زمانی که به پیچ نزدیک می‌شوید، فاصله تا پیچ و جهت دور زدن نمایش داده می‌شود.

① جهت تغییر مسیر تصویر نمایش داده شده ممکن است با تصویر واقعی متفاوت باشد.

② فاصله تا تغییر مسیر بعدی

■ به پایان رسیدن عملکرد صفحه نمایش

هنگامی که سوئیچ در موقعیت خاموش OFF قرار می‌گیرد، هر کدام از موارد زیر که در صفحه نمایش چند منظوره نمایش داده شده بود، پس از تقریباً ۳۰ ثانیه خاموش می‌گردد.

- زمان سپری شده (Elapsed time)
- مسافت طی شده (Distance)
- متوسط مصرف سوخت (Average fuel consumption)

هشدار

■ اطلاعات صفحه نمایش در دمای پایین

پیش از استفاده از اطلاعات صفحه نمایش کریستال مایع (LCD)، اجازه دهید داخل خودرو گرم شود. در دمای بسیار پایین، مانیتور اطلاعات صفحه نمایش، ممکن است خیلی آهسته پاسخ دهد و تغییرات صفحه نمایش با تأخیر انجام گردد.

به عنوان مثال، تأخیر بین عملکرد تعویض دنده توسط راننده و نمایش شماره دنده جدید روی صفحه نمایش. این تأخیر باعث می‌شود که راننده مجدد دنده را کم کند و منجر به ترمز موتوری سریع و شدید شده و احتمال بروز تصادف و آسیب‌های جسمی یا مرگ وجود دارد.

■ هشدار حین تنظیم صفحه نمایش

از آنجا که موتور باید در زمان انجام تنظیمات روشن باشد، خودرو را در مکانی با تهویه مناسب پارک کنید. در محیط‌های بسته همانند پارکینگ، دود آگزوز شامل گاز خطرناک مونوکسیدکربن (CO) داخل خودرو می‌شود. این حالت می‌تواند منجر به صدمات جسمی جدی یا مرگ گردد.

توجه 

■ در حالت تنظیم صفحه نمایش

برای جلوگیری از خالی شدن شارژ باتری، حین تنظیم صفحه نمایش از روشن بودن موتور اطمینان حاصل نمایید.

اطلاعات مربوط به مصرف سوخت *

اطلاعات مربوط به مصرف سوخت روی سیستم مسیریاب / سیستم چندرسانه‌ای نمایش داده می‌شود.

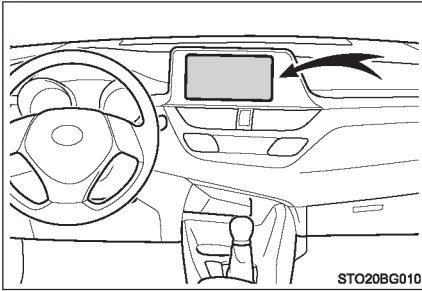

سیستم مسیریاب / چندرسانه‌ای

اطلاعات سفر

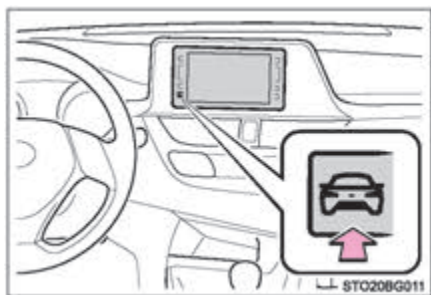

1 در سیستم مسیریاب / چندرسانه‌ای را فشار دهید.

2 گزینه "Trip information" (اطلاعات سفر) را انتخاب نمایید.



- 1 متوسط سرعت خودرو از زمان روشن شدن موتور
- 2 محدوده مسافت قابل طی کردن (← صفحه ۱۴۱)
- 3 مصرف سوخت در ۱۵ دقیقه گذشته
- 4 زمان سپری شده تا زمان روشن شدن موتور
- 5 ریست کردن اطلاعات مصرف

خودروهای فاقد سیستم ورود و استارت هوشمند:

از زمانی که سوئیچ خودرو آخرین بار در موقعیت روشن "ON" قرار گرفته، متوسط مصرف سوخت در ۱۵ دقیقه گذشته بوسیله رنگ از میانگین مصرف سوخت در گذشته و میانگین مصرف سوخت بدست آمده جدا می‌شود. از متوسط مصرف سوخت بعنوان مرجع استفاده نمایید.

خودروهای مجهز به سیستم ورود و استارت هوشمند:

از زمانی که سوئیچ خودرو آخرین بار در موقعیت حالت روشن IGNITION ON قرار گرفته، متوسط مصرف سوخت در ۱۵ دقیقه گذشته بوسیله رنگ از میانگین مصرف سوخت در گذشته و میانگین مصرف سوخت بدست آمده جدا می‌شود. از متوسط مصرف سوخت بعنوان مرجع استفاده نمایید.

این تصویر فقط یک مثال است و ممکن است با شرایط واقعی کمی تفاوت داشته باشد.

ثبت اطلاعات قبلی

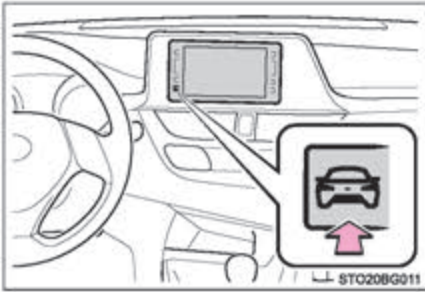

1 در سیستم مسیریاب / چندرسانه‌ای (🚗) را فشار دهید.

2 گزینه "Past record" (ثبت اطلاعات قبلی) را انتخاب نمایید.

■ صفحه ثبت اطلاعات قبلی

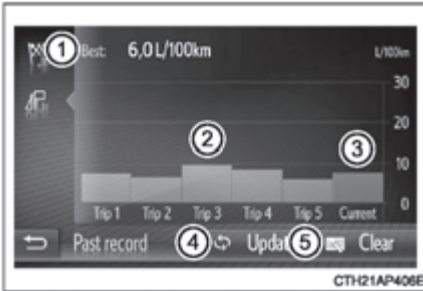

1 بهترین مصرف سوخت ثبت شده

2 ثبت مصرف سوخت در گذشته

3 متوسط مصرف سوخت

4 به روزرسانی داده‌های متوسط مصرف سوخت

5 ریست کردن اطلاعات ثبت شده قبلی

پیشینه متوسط مصرف سوخت بوسیله رنگ از متوسط مصرف سوخت در گذشته و متوسط مصرف سوخت از آخرین زمانی که به روزرسانی انجام شده، جدا می‌گردد. از متوسط مصرف سوخت نمایش داده شده بعنوان مرجع استفاده نمایید. این تصویر فقط یک مثال است و ممکن است با شرایط واقعی کمی تفاوت داشته باشد.

■ به روزرسانی اطلاعات قبلی ثبت شده

متوسط مصرف سوخت را با انتخاب گزینه "Update" به روزرسانی کنید، مصرف سوخت فعلی مجدد محاسبه می‌گردد.

■ ریست کردن داده‌ها

اطلاعات مصرف سوخت با انتخاب گزینه "Clear" حذف می‌گردد.

■ محدوده مسافت قابل طی کردن

حداکثر مسافت تخمین زده شده که می‌توان با مقدار سوخت باقی‌مانده طی نمود را نمایش می‌دهد. این مسافت براساس متوسط مصرف سوخت خودروی شما محاسبه می‌گردد. در نتیجه ممکن است مسافت واقعی که می‌توان طی نمود با مسافت نمایش داده شده متفاوت باشد.

۳-۱. اطلاعات سوئیچ

سوئیچ‌ها..... ۱۴۴

۳-۲. باز کردن، بستن و قفل کردن درب‌ها

درب‌های جانبی..... ۱۵۵

درب پشتی..... ۱۶۵

سیستم ورود و استارت هوشمند..... ۱۷۱

۳-۳. تنظیم صندلی‌ها

صندلی‌های جلو..... ۱۸۶

صندلی‌های عقب..... ۱۸۸

پشت سری..... ۱۹۰

۳-۴. تنظیم غربلیک فرمان و آینه‌ها

غربلیک فرمان..... ۱۹۴

آینه دید عقب داخلی..... ۱۹۶

آینه‌های بغل..... ۱۹۸

۳-۵. باز کردن و بستن پنجره‌ها

شیشه بالابر برقی..... ۲۰۱

سوئیچ‌ها

سوئیچ‌ها

سوئیچ‌های زیر در خودروی شما موجود هستند.
 ◀ خودروهای فاقد سیستم ورود و استارت هوشمند.

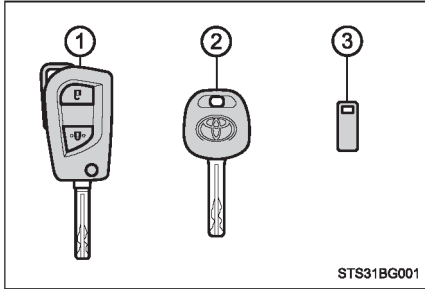

- 1 سوئیچ (مجهز به عملکرد فرستنده کنترل از راه دور بی سیم (ریموت))
 فعال کردن عملکرد فرستنده کنترل از راه دور بی سیم (← صفحه ۱۴۵)
- 2 سوئیچ (فاقد عملکرد فرستنده کنترل از راه دور بی سیم (ریموت))
- 3 پلاک شماره کلید

◀ خودروهای فاقد سیستم ورود و استارت هوشمند (نوع B)

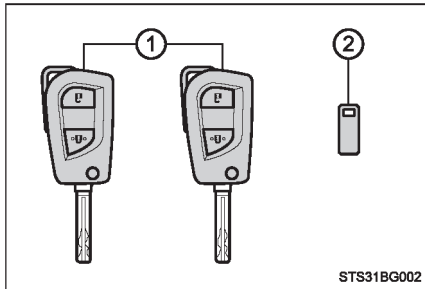

- 1 سوئیچ‌ها
 فعال کردن عملکرد فرستنده کنترل از راه دور بی سیم (← صفحه ۱۴۵)
- 2 پلاک شماره کلید

◀ خودروهای مجهز به سیستم ورود و استارت هوشمند

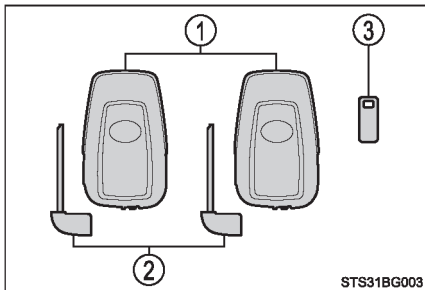

- 1 ریموت
 • فعال کردن سیستم ورود و استارت هوشمند (← صفحه ۱۷۱)
 • فعال کردن عملکرد فرستنده کنترل از راه دور بی سیم (ریموت) (← صفحه ۱۴۵)
- 2 سوئیچ‌های مکانیکی
- 3 پلاک شماره کلید

فرستنده کنترل از راه دور بی سیم (ریموت)

◀ خودروهای فاقد سیستم ورود و استارت هوشمند

① تمام دربها را قفل می کند (← صفحه ۱۵۶)

② پنجرهها را می بندد* (← صفحه ۱۵۶)

③ قفل تمام دربها را باز می کند (← صفحه ۱۵۶)

④ پنجرهها را باز می کند* (← صفحه ۱۵۶)

*: این تنظیمات باید در نمایندگی های مجاز تویوتا یا تعمیرگاه های مجاز تویوتا یا هر تعمیرگاه مجاز دیگری سفارشی سازی شود.

◀ خودروهای مجهز به سیستم ورود و استارت هوشمند

① تمام دربها را قفل می کند (← صفحه ۱۵۶)

② پنجرهها را می بندد* (← صفحه ۱۵۶)

③ قفل تمام دربها را باز می کند (← صفحه ۱۵۶)

④ پنجرهها را باز می کند* (← صفحه ۱۵۶)

*: این تنظیمات باید در نمایندگی های مجاز تویوتا یا تعمیرگاه های مجاز تویوتا سفارشی سازی شوند.

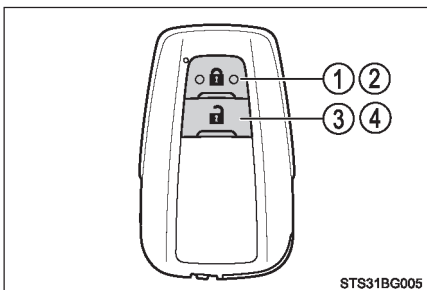
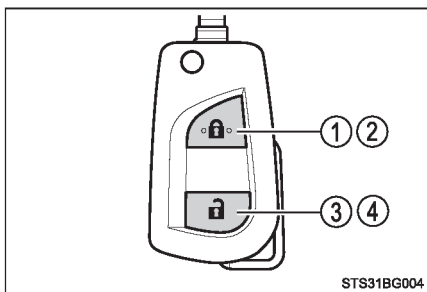

نحوه استفاده از سوئیچ (خودروهای فاقد سیستم و استارت هوشمند)

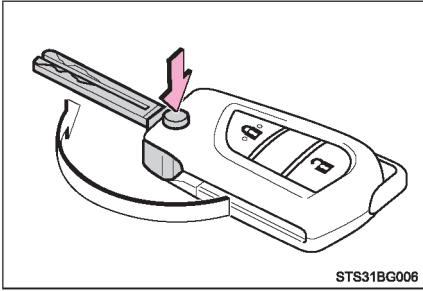

جهت خارج کردن سوئیچ، دکمه را فشار دهید.
جهت جمع نمودن سوئیچ، دکمه را فشار داده و سپس سوئیچ را جا بزنید.

نحوه استفاده از سوئیچ مکانیکی (خودروهای مجهز به سیستم ورود و استارت هوشمند)

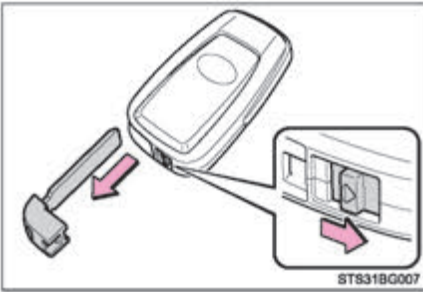

برای خارج کردن سوئیچ مکانیکی، دکمه ضامن را بطور کشویی حرکت دهید و سوئیچ را بیرون بکشید. سوئیچ مکانیکی را فقط در یک جهت می‌توانید جا بزنید چرا که در یک سمت شیار دارد. اگر سوئیچ را نمی‌توانید در سوئیچ سیلندر قفل (مغزی قفل) جا بزنید، آن را چرخانده و مجدد جا بزنید.

پس از استفاده از سوئیچ مکانیکی، آن را در ریموت جا بزنید. سوئیچ مکانیکی را به همراه ریموت حمل کنید. اگر باتری ریموت خالی شده است یا عملکرد ورود به طور صحیح کار نمی‌کند، به سوئیچ مکانیکی احتیاج دارید. (← صفحه ۷۴۷)

■ اگر سوئیچ‌های خود را گم کرده‌اید

با استفاده از سوئیچ‌های دیگر (خودروهای فاقد سیستم ورود و استارت هوشمند) یا سوئیچ مکانیکی (خودروهای مجهز به سیستم ورود و استارت هوشمند) و شماره کلید حک شده روی پلاک شماره کلید، می‌توانید سوئیچ‌های اصلی جدید را از نمایندگی مجاز تویوتا یا تعمیرگاه‌های مجاز تویوتا تهیه نمایید. پلاک شماره کلید را در مکانی امن همانند کیف پول خود نگه دارید و داخل خودرو قرار ندهید.

■ حین سوار شدن به هواپیما

زمانی که ریموت را با خود به داخل هواپیما می‌برید، هنگامی که داخل کابین هواپیما قرار دارید از فشردن دکمه‌های روی ریموت خودداری نمایید. اگر ریموت را داخل کیف و غیره همراه دارید، از عدم فشار تصادفی دکمه‌ها اطمینان حاصل نمایید. فشرده شدن دکمه‌ها منجر به ارسال امواج رادیویی از ریموت شده و در نتیجه باعث تداخل در عملکرد هواپیما می‌گردد.

■ شرایطی که بر عملکرد سیستم ورود و استارت هوشمند یا فرستنده کنترل از راه دور بی‌سیم (ریموت) تأثیر می‌گذارد

◀ خودروهای فاقد سیستم ورود و استارت هوشمند

در شرایط زیر ممکن است عملکرد فرستنده کنترل از راه دور بی‌سیم (ریموت) به طور عادی کار نکند:

- در صورت خالی شدن باتری ریموت
- قرار گرفتن در نزدیکی گیرنده‌های تلویزیون، ایستگاه‌ها رادیویی، نیروگاه برق، فروردگاه یا سایر تأسیساتی که امواج رادیویی قوی تولید می‌کنند.
- در صورت حمل رادیویی سبک، تلفن همراه یا سایر دستگاه‌های ارتباطی بی‌سیم چنانچه ریموت خودروی شما در مجاورت چند ریموت سایر خودروها قرار گرفته باشد
- در صورت پوشانده شدن یا تماس ریموت با اجسام فلزی
- چنانچه ریموت (که امواج رادیویی از آن ساطع می‌شود) در نزدیکی شما استفاده شود.
- چنانچه ریموت در نزدیکی یک دستگاه برقی مانند کامپیوتر شخصی باقی مانده باشد.
- اگر طلق رنگی دارای ترکیبات یا مواد فلزی به شیشه عقب چسبانده شود.

◀ خودروهای مجهز به سیستم ورود و استارت هوشمند

← صفحه ۱۷۴

■ ضعیف شدن باتری ریموت

- ◀ خودروهایی فاقد سیستم ورود و استارت هوشمند اگر فرستنده کنترل از راه دور (ریموت) کار نکند، ممکن است باتری آن ضعیف شده باشد. در صورت لزوم باتری را تعویض نمایید. (← صفحه ۶۵۲)
- ◀ خودروهایی مجهز به سیستم ورود و استارت هوشمند
- عمر استاندارد باتری ۱ تا ۲ سال است
- اگر باتری ضعیف شود، در صورت خاموش شدن موتور، صدای بوق هشدار در داخل اتاق شنیده می‌شود. (← صفحه ۶۵۲)
- از آنجائیکه ریموت همیشه حتی در حال عدم استفاده، امواج رادیویی را دریافت می‌کند، باتری ضعیف خواهد شد. علائم زیر نشان دهنده ضعیف شدن باتری ریموت است. در صورت لزوم باتری را تعویض نمایید. (← صفحه ۶۵۲)
- سیستم ورود و استارت هوشمند یا ریموت کار نکند.
- محدوده تشخیص کوچکتر شود.
- چراغ نشانگر LED روی سوئیچ روشن نشود.
- باتری توسط کاربر قابل تعویض است (← صفحه ۶۵۲) با این وجود، از آنجائیکه ممکن است هنگام تعویض به سوئیچ آسیب برسد، توصیه می‌شود باتری توسط نمایندگی مجاز تویوتا یا تعمیرگاه‌های مجاز تویوتا تعویض گردد.
- برای پیشگیری از آسیب جدی، ریموت را در محدوده (3ft.) 1m از تجهیزات الکترونیکی که میدان مغناطیسی ایجاد می‌کند، قرار ندهید:
- تلویزیون
- کامپیوتر شخصی
- تلفن همراه / تلفن بی سیم و شارژر باتری
- تلفن همراه یا تلفن بی سیم در حال شارژ
- لامپ رومیزی
- غذا پزهای القایی

■ در صورت خالی شدن کامل شارژ باتری سوئیچ

← صفحه ۶۵۲

■ اطمینان از شماره سوئیچ تعریف شده (خودروهای مجهز به سیستم ورود و استارت هوشمند)

می‌توان شماره سوئیچ تعریف شده مربوط به خودرو را تأیید کرد. اطلاعات بیشتر را از نمایندگی مجاز تویوتا یا تعمیرگاه‌های مجاز تویوتا در خواست نمایید.

■ اگر سوئیچ اشتباه استفاده شده است

مغزی سوئیچ آزادانه می‌چرخد تا از مکانیسم‌های داخلی محافظت کند.

■ سفارشی سازی

تنظیمات (مانند سیستم فرستنده کنترل از راه دور (ریموت)) قابل تغییر است.

(مشخصه‌های سفارشی سازی: ← صفحه ۷۷۶)

■ تأییدیه مربوط به فرستنده کنترل از راه دور (ریموت)

◀ خودروهایی مجهز به سیستم ورود و استارت هوشمند

← صفحه ۱۷۸

◀ خودروهایی فاقد سیستم ورود و استارت هوشمند

تأییدیه (سند) در سایت زیر در دسترس می‌باشد:

<http://www.tokai-riKa.co.jp/pc>



Hereby, TOKAI RIKA CO.,LTD., declares that this B97TK is in compliance with the essential requirements and other relevant provisions of Directive 1999/5/EC.
TOKAI RIKA CO.,LTD. vakuuttaa täten että B97TK tyyppinen laite on direktiivin 1999/5/EY oleellisten vaatimusten ja sitä koskevien direktiivin muiden ehtojen mukainen.
Hierbij verklaart TOKAI RIKA CO.,LTD. dat het toestel B97TK in overeenstemming is met de essentiële eisen en de andere relevante bepalingen van richtlijn 1999/5/EG.
Par la présente TOKAI RIKA CO.,LTD. déclare que l'appareil B97TK est conforme aux exigences essentielles et aux autres dispositions pertinentes de la directive 1999/5/CE.
Härmed intygar TOKAI RIKA CO.,LTD. att denna B97TK står i överensstämmelse med de väsentliga egenskapskrav och övriga relevanta bestämmelser som framgår av direktiv 1999/5/EG.
Undertegnede TOKAI RIKA CO.,LTD. erklærer herved, at følgende udstyr B97TK overholder de væsentlige krav og øvrige relevante krav i direktiv 1999/5/EF.
Hiermit erklart TOKAI RIKA CO.,LTD., dass sich das Gerät B97TK in Übereinstimmung mit den grundlegenden Anforderungen und den übrigen einschlägigen Bestimmungen der Richtlinie 1999/5/EG befindet.
ΜΕ ΤΗΝ ΠΑΡΟΥΣΑ ΤΟΚΑΙ RIKΑ CO.,LTD. ΔΗΛΩΝΕΙ ΟΤΙ Β97TK ΣΥΜΜΟΡΦΩΝΕΤΑΙ ΠΡΟΣ ΤΙΣ ΟΥΣΙΩΔΕΙΣ ΑΠΑΙΤΗΣΕΙΣ ΚΑΙ ΤΙΣ ΛΟΙΠΕΣ ΣΧΕΤΙΚΕΣ ΔΙΑΤΑΞΕΙΣ ΤΗΣ ΟΔΗΓΙΑΣ 1999/5/ΕΚ.
Con la presente TOKAI RIKA CO.,LTD. dichiara che questo B97TK è conforme ai requisiti essenziali ed alle altre disposizioni pertinenti stabilite dalla direttiva 1999/5/CE.
Por medio de la presente TOKAI RIKA CO.,LTD. declara que el B97TK cumple con los requisitos esenciales y cualesquiera otras disposiciones aplicables o exigibles de la Directiva 1999/5/CE.
TOKAI RIKA CO.,LTD. declara que este B97TK está conforme com os requisitos essenciais e outras disposições da Directiva 1999/5/CE.
Hawnhekk, TOKAI RIKA CO.,LTD., jiddikjara li dan B97TK jikkonforma mal-htigijiet essenzjali u ma provvedimenti oħrajn relevanti li hemm fid-Dirrettiva 1999/5/EC.
Käesolevaga kinnitab TOKAI RIKA CO.,LTD. seadme B97TK vastavust direktiivi 1999/5/EÜ põhinõuetele ja nimetatud direktiivist tulenevatele teistele asjakohastele sätetele.
Alulilolt, TOKAI RIKA CO.,LTD. nyilatkozom, hogy a B97TK megfelel a vonatkozó alapvető követelményeknek és az 1999/5/EC irányelv egyéb előírásainak.
TOKAI RIKA CO.,LTD. týmto vyhlasuje, že B97TK spĺňa základné požiadavky a všetky príslušné ustanovenia Smernice 1999/5/ES.
TOKAI RIKA CO.,LTD. tímto prohlašuje, že tento B97TK je ve shodě se základními požadavky a dalšími příslušnými ustanoveními směrnice 1999/5/ES.
TOKAI RIKA CO.,LTD. izjavlja, da je ta B97TK v skladu z bistvenimi zahtevami in ostalimi relevantnimi določili direktive 1999/5/ES.
Šiuo TOKAI RIKA CO.,LTD. deklaruoja, kad šis B97TK atitinka esminius reikalavimus ir kitas 1999/5/EB Direktyvos nuostatas.
Ar šo TOKAI RIKA CO.,LTD. deklarē, ka B97TK atbilst Direktīvas 1999/5/EK būtiskajām prasībām un citiem ar to saistītajiem noteikumiem.
Niniejszym TOKAI RIKA CO.,LTD. oświadcza, że B97TK jest zgodny z zasadniczymi wymogami oraz pozostałymi stosownymi postanowieniami Dyrektywy 1999/5/EC.

Hér með lýsir TOKAI RIKA CO.,LTD. yfir því að B97TK er í samræmi við grunnkröfur og aðrar kröfur, sem gerðar eru í tilskipun 1999/5/EC.
TOKAI RIKA CO.,LTD. erklærer herved at utstyret B97TK er i samsvar med de grunnleggende krav og øvrige relevante krav i direktiv 1999/5/EF.
С настоящето, TOKAI RIKA CO.,LTD., декларира, че B97TK е в съответствие със съществените изисквания и другите приложими разпоредби на Директива 1999/5/EC.
Prin prezenta, TOKAI RIKA CO.,LTD., declară că aparatul B97TK este în conformitate cu cerințele esențiale și cu altele prevederi pertinente ale Directivei 1999/5/CE.
Ovim, TOKAI RIKA CO.,LTD., izjavljuje da ovaj B97TK je usklađen sa bitnim zahtjevima i drugim relevantnim odredbama Direktive 1999/5/EC.
Nepermjet kesaj, TOKAI RIKA CO.,LTD., deklaroi qe ky B97TK eshte ne pajtim me kerkesat thelbesore dhe dispozitat e tjera perkatese te Direktives 1999/5/EC.
Ovim TOKAI RIKA CO.,LTD., izjavljuje da je B97TK u skladu s bitnim zahtjevima i drugim relevantnim odredbama Direktive 1999/5/EC i Pravilnika o RITT opremi (NN 25/2012).
Ovim, TOKAI RIKA CO.,LTD., deklarirše da je B97TK u skladu sa osnovnim zahtevima i ostalim relevantnim odredbama Direktive 1999/5/EC.
Í þessu belge íle TOKAI RIKA CO.,LTD., bu B97TK úrúndun 1999/5/EC Yönetmeliği'nin temel gerekliliklerine ve diğer ilgili hükümlerine uygun olduğunu beyan eder.

تأییدیه (سند) در سایت زیر در دسترس می‌باشد:
<http://www.tokai-rika.co.jp/pc>



<p>Hereby, TOKAI RIKAI CO.,LTD., declares that this BG2AU is in compliance with the essential requirements and other relevant provisions of Directive 1999/5/EC.</p>
<p>TOKAI RIKAI CO.,LTD. vakuuttaa täten että BG2AU tyyppinen laite on direktiivin 1999/5/EY oleellisten vaatimusten ja sitä koskevien direktiivin muiden ehtojen mukainen.</p>
<p>Hierbij verklaart TOKAI RIKAI CO.,LTD. dat het toestel BG2AU in overeenstemming is met de essentiële eisen en de andere relevante bepalingen van richtlijn 1999/5/EG.</p>
<p>Par la présente TOKAI RIKAI CO.,LTD. déclare que l'appareil BG2AU est conforme aux exigences essentielles et aux autres dispositions pertinentes de la directive 1999/5/CE.</p>
<p>Härmed intygar TOKAI RIKAI CO.,LTD. att denna BG2AU står i överensstämmelse med de väsentliga egenskapskrav och övriga relevanta bestämmelser som framgår av direktiv 1999/5/EG.</p>
<p>Undertegnede TOKAI RIKAI CO.,LTD. erklærer herved, at følgende udstyr BG2AU overholder de væsentlige krav og øvrige relevante krav i direktiv 1999/5/EF.</p>
<p>Hiermit erklart TOKAI RIKAI CO.,LTD., dass sich das Gerät BG2AU in Übereinstimmung mit den grundlegenden Anforderungen und den übrigen einschlägigen Bestimmungen der Richtlinie 1999/5/EG befindet.</p>
<p>ΜΕ ΤΗΝ ΠΑΡΟΥΣΑ ΤΟΚΑΙ RIKAI CO.,LTD. ΔΗΛΩΝΕΙ ΟΤΙ ΒG2AU ΣΥΜΜΟΡΦΩΝΕΤΑΙ ΠΡΟΣ ΤΙΣ ΟΥΣΙΩΔΕΙΣ ΑΠΑΙΤΗΣΕΙΣ ΚΑΙ ΤΙΣ ΛΟΙΠΕΣ ΣΧΕΤΙΚΕΣ ΔΙΑΤΑΞΕΙΣ ΤΗΣ ΟΔΗΓΙΑΣ 1999/5/ΕΚ.</p>
<p>Con la presente TOKAI RIKAI CO.,LTD. dichiara che questo BG2AU è conforme ai requisiti essenziali ed alle altre disposizioni pertinenti stabilite dalla direttiva 1999/5/CE.</p>
<p>Por medio de la presente TOKAI RIKAI CO.,LTD. declara que el BG2AU cumple con los requisitos esenciales y cualesquiera otras disposiciones aplicables o exigibles de la Directiva 1999/5/CE.</p>
<p>TOKAI RIKAI CO.,LTD. declara que este BG2AU está conforme com os requisitos essenciais e outras disposições da Directiva 1999/5/CE.</p>
<p>Hawnhekk, TOKAI RIKAI CO.,LTD., jiddikjara li dan BG2AU jikkonforma mal-htigijiet essenzjali u ma provvedimenti oħrajn relevanti li hemm fid-Dirrettiva 1999/5/EC.</p>
<p>Käesolevaga kinnitab TOKAI RIKAI CO.,LTD. seadme BG2AU vastavust direktiivi 1999/5/EÜ põhinõuetele ja nimetatud direktiivist tulenevatele teistele asjakohastele sätetele.</p>
<p>Alulirrot, TOKAI RIKAI CO.,LTD. nyilatkozom, hogy a BG2AU megfelel a vonatkozó alapvető követelményeknek és az 1999/5/EC irányelv egyéb előírásainak.</p>
<p>TOKAI RIKAI CO.,LTD. týmto vyhlasuje, že BG2AU splňa základné požiadavky a všetky príslušné ustanovenia Smernice 1999/5/ES.</p>
<p>TOKAI RIKAI CO.,LTD. tímto prohlašuje, že tento BG2AU je ve shodě se základními požadavky a dalšími příslušnými ustanoveními směrnice 1999/5/ES.</p>
<p>TOKAI RIKAI CO.,LTD. izjavlja, da je ta BG2AU v skladu z bistvenimi zahtevami in ostalimi relevantnimi določili direktive 1999/5/ES.</p>
<p>Šiuo TOKAI RIKAI CO.,LTD. deklaruoja, kad šis BG2AU atitinka esminius reikalavimus ir kitas 1999/5/EB Direktyvos nuostatas.</p>
<p>Ar šo TOKAI RIKAI CO.,LTD. deklarē, ka BG2AU atbilst Direktīvas 1999/5/EK būtiskajām prasībām un citiem ar to saistītajiem noteikumiem.</p>
<p>Niniejszym TOKAI RIKAI CO.,LTD. oświadcza, że BG2AU jest zgodny z zasadniczymi wymogami oraz pozostałymi stosownymi postanowieniami Dyrektywy 1999/5/EC.</p>

Hér með lýsir TOKAI RIKI CO.,LTD. yfir því að BG2AU er í samræmi við grunnkröfur og aðrar kröfur, sem gerðar eru í tilskipun 1999/5/EC.
TOKAI RIKI CO.,LTD. erklærir herved at utstyret BG2AU er i samsvar med de grunnleggende krav og øvrige relevante krav i direktiv 1999/5/EF.
С настоящето, TOKAI RIKI CO.,LTD., декларира, че BG2AU е в съответствие със съществените изисквания и другите приложими разпоредби на Директива 1999/5/EC.
Prin prezenta, TOKAI RIKI CO.,LTD., declară că aparatul BG2AU este în conformitate cu cerințele esențiale și cu alte prevederi pertinente ale Directivei 1999/5/CE.
Ovim, TOKAI RIKI CO.,LTD., izjavjuje da ovaj BG2AU je usklađen sa bitnim zahtjevima i drugim relevantnim odredbama Direktive 1999/5/EC.
Nepermijet kesaj, TOKAI RIKI CO.,LTD., deklaruj qe ky BG2AU eshte ne pajtim me kerkesat thelbesore dhe dispozitat e tjera perkatese te Direktives 1999/5/EC.
Ovim TOKAI RIKI CO.,LTD., izjavjuje da je BG2AU u skladu s bitnim zahtjevima i drugim relevantnim odredbama Direktive 1999/5/EC i Pravilnika o RiTT opremi (NN 25/2012).
Ovim, TOKAI RIKI CO.,LTD., deklarise da je BG2AU u skladu sa osnovnim zahtevima i ostalim relevantnim odredbama Direktive 1999/5/EC.
Işbu belge ile TOKAI RIKI CO.,LTD., bu BG2AU ürününün 1999/5/EC Yönetmeliği'nin temel gerekliliklerine ve diğer ilgili hükümlerine uygun olduğunu beyan eder.

◀ مخصوص خودروهای فروخته شده در صربستان





توجه

■ برای پیشگیری از صدمه دیدن سوئیچ

- از انداختن سوئیچ، قرار دادن آن در معرض ضربه شدید یا خم کردن آن خودداری نمایید.
 - از قرار دادن سوئیچ در معرض دمای بالا به مدت طولانی خودداری نمایید.
 - از خیس کردن یا شستن سوئیچ‌ها با شوینده التراسونیک خودداری نمایید.
 - از اتصال قطعات فلزی یا مغناطیسی به سوئیچ‌ها یا قرار دادن سوئیچ‌ها نزدیک چنین موادی خودداری نمایید.
 - از جدا کردن قطعات سوئیچ خودداری نمایید.
 - از اتصال استیکر یا هر چیز دیگری بر سطح ریموت خودداری نمایید. (مجهز به عملکرد فرستنده کنترل از راه دور)
 - خودروهای مجهز به سیستم ورود و استارت هوشمند: از قرار دادن سوئیچ‌ها در نزدیکی اجسام تولیدکننده میدان مغناطیسی همانند تلویزیون، سیستم‌های صوتی و غذایزهای القایی، یا تجهیزات الکتریکی پزشکی همانند تجهیزات درمانی فرکانس پایین خودداری نمایید.
- همراه داشتن سوئیچ الکترونیکی (خودروهای مجهز به سیستم ورود و استارت هوشمند)**
- سوئیچ الکترونیکی را در فاصله 10 cm (3.9 in) یا بیشتر از دستگاه‌های الکترونیکی روشن قرار دهید. امواج رادیویی خروجی از دستگاه الکترونیکی در فاصله 10 cm (3.9 in) از ریموت با عملکرد سوئیچ تداخل کرده، منجر به عملکرد نادرست آن می‌شود.
- در صورتی که عملکرد سیستم ورود و استارت هوشمند یا سایر سوئیچ‌های مربوطه دچار نقص فنی شده باشند (خودروهای مجهز به سیستم ورود و استارت هوشمند)**
- خودروی خود را به همراه تمامی ریموت‌ها به نمایندگی مجاز تویوتا یا تعمیرگاه‌های مجاز تویوتا ببرید.
- در صورت گم شدن ریموت (خودروهای مجهز به سیستم ورود و استارت هوشمند)**
- چنانچه ریموت گم شود، احتمال دزدیده شدن خودرو به شدت افزایش می‌یابد. بلافاصله به همراه تمامی ریموت‌های مربوط به خودروی خود به نمایندگی مجاز تویوتا یا تعمیرگاه‌های مجاز تویوتا مراجعه کنید.

قفل کردن و باز نمودن قفل دربها از بیرون

◆ عملکرد ورود (خودروهای مجهز به سیستم ورود و استارت هوشمند)

برای فعال کردن این عملکرد باید ریموت را همراه داشته باشید.

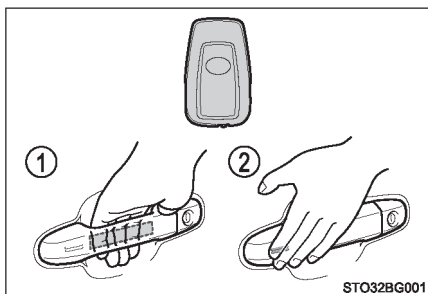

① دستگیره درب جلو را بگیرید تا قفل تمام دربها باز شود.*

از لمس کردن سنسور در پشت دستگیره مطمئن شوید.

تا ۳ ثانیه پس از قفل کردن دربها، نمی‌توان آن‌ها را مجدد باز نمود.

② سنسور قفل (فرورفتگی کنار دستگیره درب جلو) را لمس کرده تا تمامی دربها قفل شوند. قفل شدن ایمن تمام دربها را کنترل نمایید.

*: تنظیمات باز نمودن قفل دربها قابل تغییر است. (← صفحه ۱۶۲)

◆ فرستنده کنترل از راه دور (ریموت)

◀ خودروهای فاقد سیستم ورود و استارت هوشمند

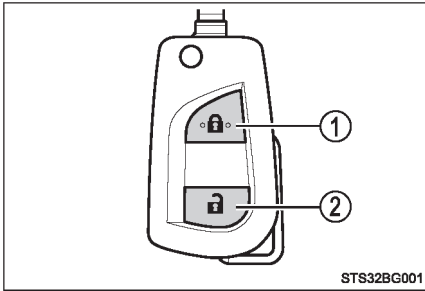

① تمام درب‌ها را قفل می‌کند

قفل شدن تمام درب‌ها را کنترل نمایید.

برای بستن تمام پنجره‌ها، دکمه را فشار داده و نگه دارید.*

② قفل تمام درب‌ها را باز می‌کند.

برای باز کردن تمام پنجره‌ها، دکمه را فشار داده و نگه دارید.*

*: این تنظیمات باید در نمایندگی مجاز تویوتا یا تعمیرگاه‌های مجاز تویوتا سفارشی سازی شود.

◀ خودروهای مجهز به سیستم ورود و استارت هوشمند

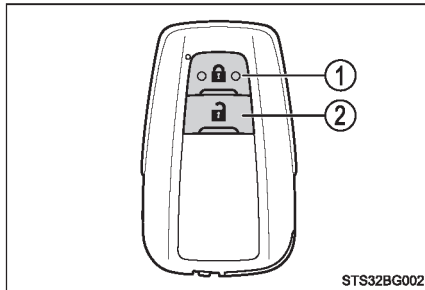

① تمام درب‌ها را قفل می‌کند

قفل شدن تمام درب‌ها را کنترل نمایید.

برای بستن تمام پنجره‌ها، دکمه را فشار داده و نگه دارید.*

② قفل تمام درب‌ها را باز می‌کند.

برای باز کردن تمام پنجره‌ها، دکمه را فشار داده و نگه دارید.*

*: این تنظیمات باید در نمایندگی مجاز تویوتا یا تعمیرگاه‌های مجاز تویوتا سفارشی سازی شوند.

◆ کلید

با چرخاندن کلید، دربها به شرح زیر فعال می‌شوند:
 ◀ خودروهای فاقد سیستم ورود و استارت هوشمند

① تمام دربها را قفل می‌کند

برای بستن تمام پنجره‌ها، کلید را چرخانده و نگه دارید.*

② قفل تمام دربها را باز می‌کند

برای باز کردن تمام پنجره‌ها، کلید را چرخانده و نگه دارید.*

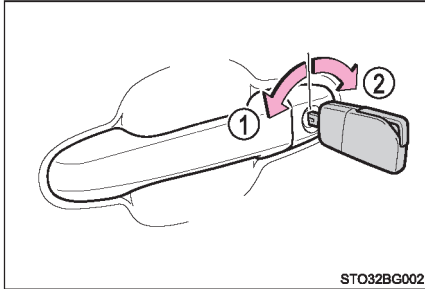

*: این تنظیمات باید در نمایندگی مجاز تویوتا یا تعمیرگاه‌های مجاز تویوتا سفارشی سازی شوند.
 ◀ خودروهای مجهز به سیستم ورود و استارت هوشمند
 دربها را با استفاده از سوئیچ مکانیکی هم می‌توان قفل و باز نمود. (← صفحه ۷۴۷)

■ سیگنال‌های عملکردی

درب‌ها:

چراغ‌های فلاشر چشمک می‌زنند تا قفل شدن / باز شدن قفل درب‌ها را با استفاده از عملکرد ورودی یا فرستنده کنترل از راه دور (ریموت) نشان دهند. (قفل: یکبار؛ باز شدن قفل: دوبار)
پنجره‌ها (خودروهای مجهز به سیستم ورود و استارت هوشمند):
آژیر به صدا در می‌آید تا باز بودن پنجره‌ها را نشان دهد.

■ عملکرد امنیتی

◀ خودروهای فاقد سیستم ورود و استارت هوشمند:

اگر ظرف مدت ۳۰ ثانیه پس از باز شدن قفل درب‌ها با استفاده از ریموت، هیچ کدام از درب‌ها باز نشوند، عملکرد امنیتی مجدد به طور اتوماتیک درب‌ها را قفل می‌کند.

◀ خودروهای مجهز به سیستم ورود و استارت هوشمند

اگر ظرف مدت ۳۰ ثانیه پس از باز شدن قفل درب‌ها با استفاده از عملکرد ورود یا ریموت، هیچ کدام از درب‌ها باز نشوند، عملکرد امنیتی مجدد به طور اتوماتیک درب‌ها را قفل می‌کند.

■ زمانی که با سنسور قفل روی دستگیره درب، نمی‌توان درب را قفل کرد (خودروهای مجهز به سیستم ورود و استارت هوشمند).

با کف دست، سنسور قفل را لمس کنید.

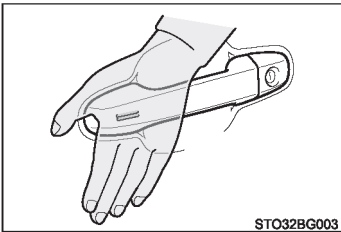

■ آژیر قفل درب

خودروهای فاقد سیستم ورود و استارت هوشمند اگر یکی از درب‌ها کاملاً بسته نشده باشد و با استفاده از فرستنده کنترل از راه دور (ریموت) اقدام به قفل نمودن درب‌ها نمایید، آژیر به مدت ۱۰ ثانیه بطور مداوم به صدا در می‌آید. درب را کاملاً ببندید تا صدای آژیر متوقف گردد و درب‌ها را مجدد قفل نمایید.

◀ خودروهای مجهز به سیستم ورود و استارت هوشمند

اگر یکی از درب‌ها کاملاً بسته نشده باشد و با استفاده از عملکرد ورود یا فرستنده کنترل از راه دور (ریموت) اقدام به قفل نمودن درب‌ها نمایید، آژیر به مدت ۵ ثانیه بطور مداوم به صدا در می‌آید. درب را کاملاً ببندید تا صدای آژیر متوقف گردد و درب‌ها را مجدد قفل نمایید.

■ تنظیمات بوق هشدار (در صورت تجهیز)

قفل کردن درب‌ها، سیستم بوق هشدار را فعال می‌کند. (← صفحه ۹۷)

■ اگر سیستم ورود و استارت هوشمند یا فرستنده کنترل از راه دور (ریموت) به طور صحیح عمل نمی‌کند.

خودروهای مجهز به سیستم ورود و استارت هوشمند: از سوئیچ مکانیکی برای قفل کردن و باز نمودن قفل درب‌ها استفاده نمایید. (← صفحه ۷۴۷)

در صورت ضعیف شدن باتری سوئیچ، آن را تعویض نمایید. (← صفحه ۶۵۲)

قفل کردن و باز نمودن قفل درب‌ها از داخل

◆ کلیدهای قفل درب

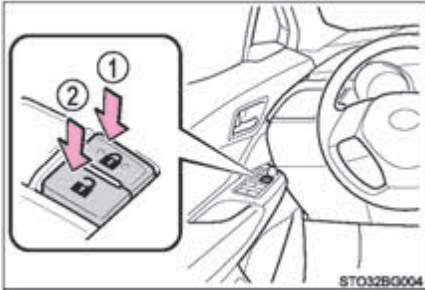

- ① تمام درب‌ها را قفل می‌کند.
- ② قفل تمام درب‌ها را باز می‌کند.

◆ دکمه‌های قفل داخلی

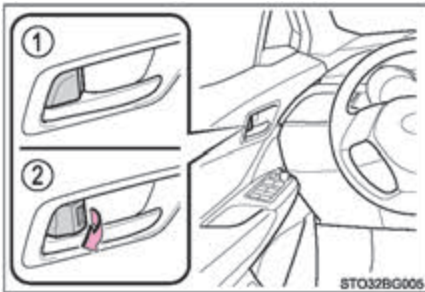

- ① درب قفل می‌شود.
 - ② قفل درب‌ها باز می‌شود.
- حتی اگر دکمه‌های قفل در موقعیت قفل قرار داشته باشند، با کشیدن دستگیره داخلی، می‌توان درب‌های جلو را باز نمود.

قفل کردن درب‌های جلو از بیرون بدون سوئیچ

- 1 دکمه قفل داخلی را در وضعیت قفل قرار دهید.
 - 2 ضمن کشیدن دستگیره، درب را ببندید.
- ◀ خودروهای فاقد سیستم ورود و استارت هوشمند اگر کلید در سوئیچ موتور قرار داشته باشد، درب را نمی‌توان قفل نمود.
- ◀ خودروهای مجهز به سیستم ورود و استارت هوشمند اگر سوئیچ موتور در وضعیت تجهیزات جانبی ACCESSORY یا حالت روشن IGNITION ON داشته باشد، یا ریموت داخل خودرو باقی مانده باشد، درب را نمی‌توان قفل نمود. ممکن است سوئیچ بدرستی شناسایی نشده و درب قفل شود.

قفل محافظ کودک درب عقب

با فعال کردن این قفل، درب از داخل باز نمی‌شود.

- 1 باز کردن قفل
- 2 قفل کردن

برای جلوگیری از باز شدن درب‌های عقب از داخل توسط کودکان این قفل‌ها را فعال نمایید. کلید هر کدام از درب‌های عقب را به سمت پایین فشار داده تا هر دو درب عقب را قفل کنید.



تغییر دادن عملکرد باز نمودن قفل درب (خودروهای مجهز به سیستم ورود و استارت هوشمند)

این امکان وجود دارد که با استفاده از فرستنده کنترل از راه دور (ریموت)، عملکرد ورودی باز نمودن قفل درب‌ها تنظیم گردد.

1 سوئیچ موتور را در موقعیت خاموش (OFF) باشد.

2 حین تغییر دادن تنظیمات برای جلوگیری از فعال شدن بوق هشدار سیستم ورود افراد غیرمجاز، عملکرد سیستم بوق هشدار سنسور ورود افراد غیر مجاز را غیرفعال نمایید. (در صورت تجهیز) (← صفحه ۱۰۱)

3 در صورتی که چراغ نشانگر روی سوئیچ روشن نمی‌باشد، حین فشار دادن و نگه داشتن دکمه **1**، تقریباً به مدت ۵ ثانیه دکمه **2** را فشار داده و نگه دارید.

همانطور که در زیر مشخص است تنظیمات هر بار با انجام عملیات تغییر پیدا می‌کند. (در صورتی که تغییر تنظیمات بطور مداوم صورت گیرد، دکمه‌ها را رها کنید و حداقل ۵ ثانیه منتظر بمانید و سپس مرحله 3 را تکرار نمایید.)

صفحه نمایش چندمنظوره	عملکرد باز نمودن قفل درب‌ها	صدای هشدار صوتی
 (خودروهای فرمان سمت چپ)	با نگه داشتن دستگیره درب راننده، فقط قفل درب راننده باز می‌شود.	بیرون خودرو: ۳ مرتبه صدای هشدار صوتی شنیده می‌شود. داخل خودرو: یکبار صدای هشدار صوتی شنیده می‌شود.
 (خودروهای فرمان سمت راست)	با نگه داشتن دستگیره درب سرنشین جلو قفل تمام درب‌ها باز می‌شود.	بیرون خودرو: ۳ مرتبه صدای هشدار صوتی شنیده می‌شود. داخل خودرو: یکبار صدای هشدار صوتی شنیده می‌شود.
	با نگه داشتن دستگیره درب، قفل تمام درب‌ها باز می‌شود.	بیرون خودرو: ۳ مرتبه صدای هشدار صوتی شنیده می‌شود. داخل خودرو: یکبار صدای هشدار صوتی شنیده می‌شود.

خودروهای مجهز به صدای بوق هشدار: برای جلوگیری از فعال شدن ناخواسته بوق هشدار، با استفاده از فرستنده کنترل از راه دور (ریموت)، قفل درب‌ها را باز نمایید. پس از تغییر تنظیمات، یکبار درب را باز و بسته نمایید. (اگر درب پس از فشار دادن دکمه **2** به مدت ۳۰ ثانیه باز نشود، درب‌ها مجدداً قفل شده و بوق هشدار به طور خودکار به صدا در می‌آید.)

در صورت شنیدن صدای آژیر، بلافاصله آن را غیر فعال نمایید. (← صفحه ۹۷)

■ بوق هشدار بازماندن درب

اگر سرعت خودرو به 5km/h (3mph) برسد، چراغ هشدار اصلی چشمک زده و صدای بوق هشدار شنیده می‌شود که نشان می‌دهد درب (درب‌ها) کاملاً بسته نشده‌اند. درب (درب‌های) باز مانده در صفحه نمایش چندمنظوره نشان داده می‌شود.

■ شرایط تأثیرگذار بر عملکرد سیستم ورود و استارت هوشمند با فرستنده کنترل از راه دور (ریموت)

◀ خودروهای فاقد سیستم ورود و استارت هوشمند

← صفحه ۱۴۷

◀ خودروهای مجهز به سیستم ورود و استارت هوشمند

← صفحه ۱۷۴

■ سفارشی سازی

◀ بعضی عملکردها را می‌توان سفارشی سازی نمود. (← صفحه ۷۷۶)

هشدار 

■ جلوگیری از تصادف

حین راندن خودرو پیشگیری‌های زیر را مدنظر قرار دهید.
عدم توجه به موارد زیر منجر به باز شدن درب و بیرون افتادن سرنشینان در نتیجه صدمات جسمی جدی یا حتی مرگ می‌گردد.

- از بسته و قفل بودن تمام درب‌ها اطمینان حاصل نمایید.
- هنگام راندگی از کشیدن دستگیره داخلی درب‌ها خودداری نمایید.
بسیار مراقب درب راننده و سرنشین جلو باشید، چرا که حتی اگر دکمه قفل داخلی در حالت قفل قرار داشته باشد، ممکن است درب باز شود.
- حین حضور کودکان در صندلی‌های عقب قفل محافظ کودک درب‌های عقب را فعال نمایید.

■ در صورت باز کردن یا بستن درب

اطراف خودرو را زمانی که خودرو روی سطح شیب‌دار قرار دارد، فضای کافی برای باز شدن درب وجود داشته باشد و هنگام وزش باد شدید کنترل و بررسی نمایید.
جهت آمادگی در برابر حرکت پیش‌بینی نشده‌ای حین باز کردن و بستن درب، دستگیره درب را محکم نگه دارید.

■ در صورت استفاده از فرستنده کنترل از راه دور (ریموت) یا سوئیچ و شیشه بالابرهاى برقی

پس از بازدید و اطمینان از اینکه هیچ قسمتی از بدن سرنشینان در پنجره‌های جانبی گیر نکرده است، از شیشه بالابرها استفاده نمایید. همچنین به کودکان اجازه ندهید که فرستنده کنترل از راه دور (ریموت) یا سوئیچ را فعال نماید. ممکن است قسمتی از بدن کودکان و سایر سرنشینان در شیشه بالابر برقی گیر کند.

■ در صورت بستن درب پشتی

مراقب انگشتان و سایر قسمت‌های بدن خود باشید و از گیر کردن آن‌ها جلوگیری نمایید. بی‌توجهی ممکن است باعث آسیب‌های جسمی جدی یا مرگ شود.



درب پشتی

با استفاده از روش‌های زیر می‌توان درب پشتی را باز و بسته، قفل و یا قفل آن را باز نمود.

قفل کردن و باز نمودن قفل درب پشتی

◆ عملکرد ورودی (خودروهای مجهز به سیستم ورود و استارت هوشمند)

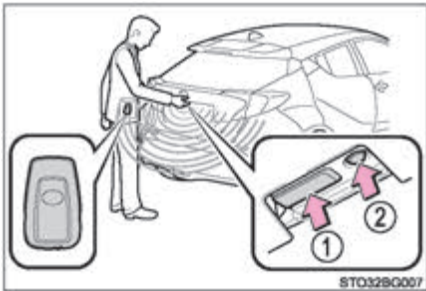

- ① برای باز نمودن قفل درب پشتی، دکمه را فشار دهید. پس از قفل کردن درب، نمی‌توان قفل آن را به مدت ۳ ثانیه باز نمود.
- ② برای قفل کردن درب پشتی، دکمه را فشار دهید درب را از نظر محکم قفل بودن بازدید نمایید.

◆ فرستنده کنترل از راه دور (ریموت)

← صفحه ۱۵۶

◆ کلید

← صفحه ۱۵۷

◆ کلیدهای قفل درب

← صفحه ۱۶۰

باز کردن درب پشتی

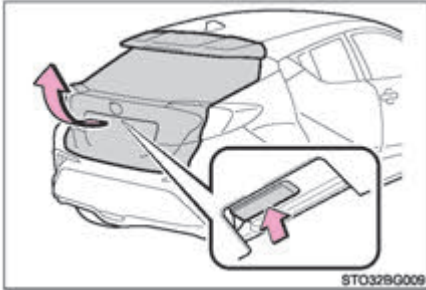

حین فشار دادن کلید باز کننده درب پشتی به سمت بالا، درب پشتی را بالا بکشید.
پس از فشار دادن کلید باز کننده درب پشتی، بلافاصله درب پشتی بسته نمی‌شود.

در صورت بستن درب پشتی

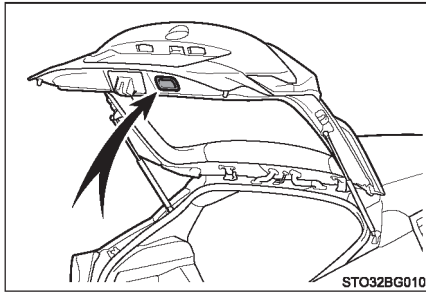

با استفاده از دستگیره درب پشتی، آن را پایین آورید و از بیرون آن را به سمت پایین فشار دهید و از بسته شدن آن مطمئن شوید.
حین بستن درب پشتی با استفاده از دستگیره، دقت نمایید که درب پشتی را از کنار نکشید.

سیگنال‌های عملکردی

چراغ‌های فلاشر چشمک می‌زنند تا قفل شدن / باز شدن قفل درب‌ها را با استفاده از عملکرد ورودی با فرستنده کنترل از راه دور (ریموت)، نشان دهند. (قفل: یکبار؛ باز شدن قفل: دوبار)

بوق هشدار باز ماندن درب

اگر سرعت خودرو به 5km/h (3mph) برسد، چراغ هشدار اصلی چشمک زده و صدای بوق هشدار شنیده می‌شود که نشان می‌دهد درب (درب‌ها) کاملاً بسته نشده‌اند. درب (درب‌های) باز مانده در صفحه نمایش چندمنظوره نشان داده می‌شود.

چراغ محفظه بار

در صورت باز کردن درب پشتی، چراغ محفظه بار روشن می‌شود.

■ اگر باز کننده درب پشتی غیرفعال شود

درب پشتی را می توان از داخل باز نمود.

- 1 استفاده از پیچ گوشتی، پوشش را بردارید. برای حفاظت از پوشش، مطابق تصویر تکه پارچه ای بین سر پیچ گوشتی و پوشش قرار دهید.

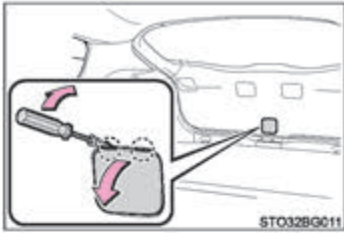

- 2 پیچ را شل کنید.



- 3 پوشش را بچرخانید.



- 4 اهرم را حرکت دهید.





■ پیشگیری‌های حین رانندگی

- حین رانندگی، درب پشتی باید بسته باشد. در صورت باز ماندن درب پشتی، ممکن است حین رانندگی به اجسام نزدیک برخورد کرده یا بارها بطور تصادفی به بیرون پرتاب شوند و منجر به تصادف گردد. همچنین ممکن است دود آگزوز وارد خودرو شده و منجر به آسیب‌های جسمی جدی یا مرگ شود. قبل از رانندگی از بسته بودن درب پشتی مطمئن شوید.
- پیش از راندن خودرو، مطمئن شوید درب پشتی کاملاً بسته باشد در غیر اینصورت ممکن است حین رانندگی درب پشتی بطور تصادفی باز شده و منجر به تصادف گردد.
- هرگز اجازه ندهید کسی در محفظه بار بنشیند. در صورت ترمزهای ناگهانی، تغییر مسیر ناگهانی یا تصادف این افراد در معرض آسیب‌های جسمی جدی یا مرگ قرار می‌گیرند.

■ در صورت قرار داشتن کودکان در خودرو

- به پیشگیری‌های زیر توجه کنید.
- بی‌توجهی به موارد زیر ممکن است باعث آسیب‌های جسمی جدی یا مرگ شود.
- اجازه ندهید کودکان در محفظه بار بازی کنند. اگر کودکان بطور تصادفی در محفظه بار گیر بیافتند، دچار گرم‌زدگی یا دیگر آسیب‌ها می‌شوند.
- اجازه ندهید کودکان درب پشتی را باز و بسته کنند. این کار ممکن است منجر به حرکت تصادفی درب پشتی گردد یا باعث گیر افتادن دست، سر یا گردن کودکان در درب پشتی در حال بسته شدن شود.

■ فعال کردن درب پشتی

پیشگیری‌های زیر را در نظر بگیرید.

- عدم توجه به این موارد می‌تواند منجر به گیر کردن اعضای بدن و در نتیجه صدمات جسمی جدی گردد.
- پیش از باز کردن، هر گونه جسم سنگین همانند برف یا یخ را از روی درب پشتی بردارید. عدم توجه به این موارد منجر به بسته شدن ناگهانی درب پشتی می‌گردد.
- حین باز یا بستن درب پشتی، ابتدا ایمن بودن محدوده اطراف را کنترل نمایید.
- در صورتی که کسی در نزدیکی است، پیش از باز کردن درب پشتی، از ایمن بودن آن‌ها مطمئن شوید و باز کردن و بستن درب پشتی را به آن‌ها اطلاع دهید.
- در صورت باز کردن یا بستن درب پشتی حین وزش باد، بسیار مراقب باشید چراکه در وزش شدید باد، درب ناگهان حرکت می‌کند



- اگر درب صندوق عقب کاملاً باز نشده باشد ممکن است ناگهان بسته شود. همچنین باز کردن یا بستن درب پشتی در سطح شیب دار سخت تر از سطح صاف است، بنابراین مراقب باز شدن یا بسته شدن ناگهانی درب پشتی باشید.

قبل از استفاده از محفظه بار، مطمئن شوید که درب پشتی کاملاً باز و در محل خود ایمن شده است.



- حین بستن درب پشتی، برای جلوگیری از گیر کردن انگشتان، بسیار مراقب باشید.
- حین بستن درب پشتی، محکم سطح بیرونی درب را فشار دهید. اگر دستگیره درب پشتی برای بستن کامل درب پشتی مورد استفاده قرار گیرد، ممکن است دست یا بازویتان بین درب گیر کند.

هشدار 

- ضربه گیر (جک) را برای بستن درب پشتی نکشید و از آویزان شدن به ضربه گیر خودداری نمایید. این کار منجر به گیر کردن دست یا شکستن ضربه گیر (جک) و در نتیجه تصادف می‌گردد.
- در صورتی که حمل‌کننده دوچرخه یا اجسام مشابه سنگین به درب پشتی متصل شود ممکن است پس از باز کردن، درب مجدداً به طور ناگهانی بسته شود و در نتیجه منجر به گیر کردن دست، سر یا گردن افراد و صدمه دیدن آن‌ها گردد. حین سوار کردن قطعات جانبی به درب پشتی، حتماً از قطعات اصل تویوتا توصیه شده استفاده نمایید.

توجه 

■ ضربه‌گیر (جک) درب پشتی

درب پشتی به ضربه گیر (جک) مجهز است که درب پشتی را در محل خود نگه می‌دارد. پیشگیری‌های زیر را مدنظر قرار دهید.

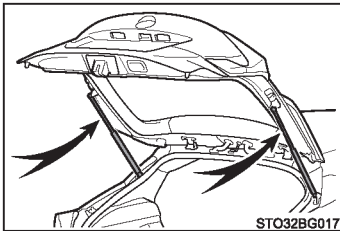

- از اتصال اجسام خارجی همانند برچسب، ورقه‌های پلاستیکی یا چسب دار به میله ضربه گیر (جک) خودداری نمایید.
- از دست زدن به میله ضربه گیر (جک) با دستکش یا دیگر وسایل پارچه‌ای خودداری نمایید.
- از وصل کردن تجهیزات جانبی به جز قطعات اصلی تویوتا به درب پشتی خودداری نمایید.
- از قرار دادن دست خود روی ضربه گیر (جک) یا وارد آوردن فشار عرضی به آن خودداری نمایید.

سیستم ورود و استارت هوشمند*

حین همراه داشتن ریموت مثلاً در جیب خود عملکردهای زیر را انجام دهید. راننده باید همواره ریموت را همراه خود داشته باشد.

- قفل کردن و باز نمودن قفل دربها (← صفحه ۱۵۵)
- قفل کردن و باز نمودن قفل درب پشتی (← صفحه ۱۶۵)
- روشن کردن موتور (← صفحه ۲۳۶)

■ محل قرارگیری آنتن

- ① آنتن بیرون اتاق
- ② آنتن داخل اتاق
- ③ آنتن بیرون محفظه بار

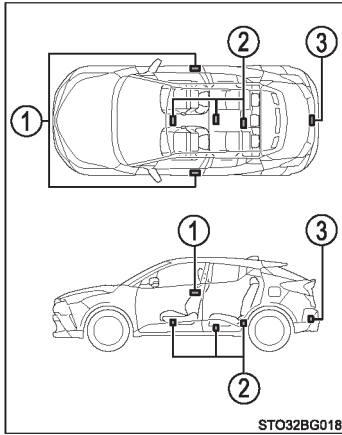

■ محدوده مؤثر (محدوده‌ای که در آن ریموت شناسایی می‌شود)

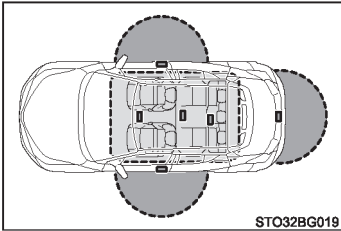

● هنگام قفل یا باز نمودن قفل درب‌ها

زمانی که ریموت در محدوده 0.7m (2.5ft) از دستگیره بیرونی درب جلو و درب پشتی قرار گیرد، سیستم فعال می‌شود. (فقط درب‌هایی که سوئیچ را شناسایی کنند عمل می‌کنند).

● حین روشن کردن موتور یا تغییر وضعیت سوئیچ موتور

در صورت قرار داشتن ریموت در داخل خودرو، سیستم عمل می‌کند.

■ آژیر و نشانگرهای هشدار

برای جلوگیری از سرقت خودرو و تصادفات ناشی از عملکردهای اشتباه، ترکیبی از آژیرهای بیرونی و داخلی به صدا در می‌آید و نیز پیام‌های هشدار در صفحه نمایش چندمنظوره نشان داده می‌شود. همواره اقدامات مناسب را با توجه به پیام هشدار در صفحه نمایش چندمنظوره انجام دهید. (← صفحه ۷۰۴)
در جدول زیر موقعیت بوجود آمده و اقدام اصلاحی حین به صدا در آمدن آژیر توضیح داده می‌شود.

آژیر	موقعیت	اقدام اصلاحی
آژیر بیرونی یکبار به مدت ۵ ثانیه شنیده می‌شود.	اقدامی برای قفل کردن خودرو حین باز بودن یکی از درب‌ها شده است.	تمام درب‌ها را بسته و مجدد درب‌ها را قفل نمایید.
آژیر داخلی به طور مداوم به صدا در می‌آید.	سوئیچ موتور در وضعیت "ACCESSORY" قرار گرفته در حالی که درب راننده باز بوده است. (یا درب راننده باز شده است، درحالی که سوئیچ موتور در موقعیت ACCESSORY قرار داشته است).	سوئیچ موتور را در موقعیت خاموش Off قرار داده و درب راننده را ببندید.

■ در صورت نمایش داده شدن پیغام "Entry & start system malfunction see owner's manual" (نقص سیستم ورود و استارت، به کتابچه راهنمای مالک خودرو مراجعه کنید.) روی صفحه نمایش چندمنظوره

ممکن است سیستم دچار اشکال شده باشد. بلافاصله جهت بررسی خودرو به نمایندگی مجاز تویوتا با تعمیرگاه‌های مجاز تویوتا مراجعه نمایید.

■ عملکرد حفظ باتری

عملکرد حفظ باتری به منظور جلوگیری از خالی شدن شارژ باتری ریموت و باتری خودرو زمانی که خودرو به مدت طولانی کار نمی‌کند فعال می‌شود.

● در موقعیت‌های زیر، سیستم ورود و استارت هوشمند برای باز کردن درب‌ها اندکی زمان نیاز دارد.



● ریموت در فاصله حدود 2m (6ft) از بیرون خودرو به مدت ۱۰ دقیقه یا بیشتر باقی مانده باشد.

● سیستم ورود و استارت هوشمند به مدت ۵ روز یا بیشتر استفاده نشده باشد.

● اگر سیستم ورود و استارت هوشمند به مدت ۱۴ روز یا بیشتر استفاده نشود، درب‌ها را نمی‌توان به هیچ روشی بجز درب سمت راننده باز نمود. در این مورد، دستگیره درب راننده را نگه داشته یا از فرستنده کنترل از راه دور یا سوئیچ مکانیکی برای باز کردن قفل درب‌ها استفاده نمایید.

■ عملکرد حفظ باتری ریموت

زمانی که حالت حفظ باتری فعال شده است، ضعیف شدن باتری از طریق متوقف نمودن دریافت امواج به وسیله ریموت، به حداقل می‌رسد.

درحالی‌که دکمه  را فشار داده و نگه داشته‌اید، دکمه  را دوبار فشار دهید.

مطمئن شوید که چراغ نشانگر کلید چهار بار چشمک بزنند. حین قرار داشتن در حالت حفظ باتری، سیستم ورود و استارت هوشمند قابل استفاده نیست. برای لغو نمودن این عملکرد، یکی از دکمه‌های ریموت را فشار دهید.

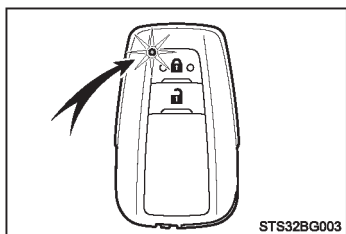

■ شرایط تأثیرگذار بر عملکرد

سیستم ورود و استارت هوشمند، فرستنده کنترل از راه دور بی‌سیم (ریموت) و سیستم ایموبلایزر از امواج رادیویی ضعیف استفاده می‌کنند. در موارد زیر، ارتباط بین ریموت و خودرو ممکن است تحت تأثیر قرار گیرد و از عملکرد صحیح سیستم هوشمند ورود و استارت، فرستنده کنترل از راه دور و سیستم ایموبلایزر موتور جلوگیری کند.

(روش‌های مقابله: ← صفحه ۷۴۷)

- در صورتی که باتری ریموت خالی شود.
- نزدیک به فرستنده‌های تلویزیونی، نیروگاه برق، پمپ بنزین، ایستگاه رادیویی، صفحه نمایش‌های بزرگ، فرودگاه یا دیگر تجهیزاتی که امواج رادیویی قوی یا نویز الکتریکی تولید می‌کنند.
- در صورتی که رادیوی قابل حمل، تلفن همراه، تلفن بی‌سیم یا سایر دستگاه‌های ارتباطی بی‌سیم حمل شود.
- وقتی ریموت در تماس با یا پوشیده شده یا اجسام فلزی زیر باشد.
 - کارت‌هایی که ورق‌های آلومینیومی به آن‌ها متصل است.
 - قوطی سیگارهایی که داخل آن فویل آلومینیومی است.
 - کیف پول یا جعبه‌های فلزی
 - سکه‌ها
 - گرمکن‌های دست از جنس فلز
 - وسایل صوتی همانند CD و DVD
- وقتی سوئیچ‌های بی‌سیم دیگری (که امواج رادیویی ساطع می‌کنند) در نزدیکی ریموت در حال استفاده باشد.
 - حین حمل ریموت به همراه وسایل زیر که امواج رادیویی ساطع می‌کنند:
 - رادیو قابل حمل، تلفن همراه، تلفن بی‌سیم یا دیگر تجهیزات ارتباطی بی‌سیم
 - ریموت سایر خودروها دیگر یا فرستنده کنترل از راه دور که امواج رادیویی ساطع می‌کنند.
 - کامپیوترهای شخصی یا دستیار شخصی دیجیتال (PDA)
 - دستگاه‌های پخش صوتی دیجیتال
 - سیستم‌های بازی قابل حمل
 - اگر پنجره با لایه‌ای فلزی پوشانده شده یا اجسام فلزی به شیشه عقب چسبانده شده‌اند.
 - زمانی که ریموت در نزدیکی شارژر باتری و یا وسایل الکترونیکی قرار دارد.
 - در صورت پارک کردن خودرو در نزدیکی پارکومتر

■ نکاتی برای عملکرد ورود

- حتی زمانی که ریموت در محدوده مؤثر (محدوده شناسایی) قرار دارد، ممکن است سیستم به دلایل زیر به درستی عمل نکند:
- حین قفل کردن و باز نمودن قفل درب‌ها، ریموت خیلی نزدیک به پنجره یا دستگیره درب بیرونی، نزدیک به زمین یا در مکانی بلند قرار داشته باشد.
- حین باز بودن درب پشتی، ریموت در نزدیک زمین یا مکانی بلند یا بسیار نزدیک به مرکز سپر عقب قرار داشته باشد.
- حین روشن بودن موتور یا تغییر وضعیت سوئیچ موتور، ریموت روی جلوداشبور، محفظه بار یا کف خودرو یا درون جیب‌های روی درب یا جعبه داشبوردها قرار داشته باشد.
- حین خروج از خودرو ریموت را روی جلو داشبوردها یا نزدیک جیب‌های روی درب قرار ندهید. بسته به شرایط دریافت امواج رادیویی ممکن است سوئیچ بوسیله آنتن بیرون اتاق شناسایی شده و درب‌ها از بیرون قفل شوند و در نتیجه ریموت داخل خودرو گیر بیافتد.
- تازمانی که ریموت در محدوده مؤثر قرار داشته باشد، ممکن است درب‌ها توسط هر کسی قفل یا قفل آن‌ها باز شود.
- حتی اگر ریموت داخل خودرو نباشد، ممکن است حین قرار داشتن ریموت نزدیک به پنجره، موتور روشن شود.
- حین قرار داشتن ریموت در محدوده مؤثر اگر مقدار زیادی آب مثل آب باران یا کارواش بر روی دستگیره درب بیفتد، قفل درب باز می‌شود. (اگر تا ۳۰ ثانیه درب‌ها باز و بسته نشوند، به طور اتوماتیک قفل خواهند شد.)

- حین قرار داشتن ریموت در نزدیکی خودرو، اگر فرستنده کنترل از راه دور (ریموت) برای قفل کردن درب‌ها استفاده شده باشد، احتمال باز نشدن قفل درب به وسیله عملکرد ورود وجود دارد. (از فرستنده کنترل از راه دور برای باز کردن قفل‌ها استفاده نمایید).
- در صورت پوشیدن دستکش و لمس کردن سنسور قفل، ممکن است از عملکرد قفل جلوگیری کرده یا آن را به تأخیر اندازد، دستکش‌ها را در آورید و مجدداً سنسور قفل را لمس نمایید.
- اگر ریموت در محدوده مؤثر قرار داشته باشد و دستگیره درب خیس شود، ممکن است درب مرتباً باز و بسته شود. در این حالت اقدام مناسب پس از شستشوی خودرو را انجام دهید.
- ریموت را در محدوده 2m (6ft) یا بیشتر از خودرو قرار دهید (مطمئن شوید که کلید دزدیده نشود)
- ریموت را در حالت حفظ باتری قرار دهید تا سیستم ورود و استارت هوشمند غیر فعال شود. (← صفحه ۱۷۳)
- اگر ریموت درون خودرو است و حین شستشوی خودرو دستگیره درب خیس شود، ممکن است پیغامی روی صفحه نمایش چندمنظوره نشان داده شود و آژیر بیرون خودرو به صدا درآید. برای متوقف کردن آژیر، تمام درب‌ها را قفل کنید.
- اگر سنسور قفل در تماس با یخ، برف، گل و غیره قرار گیرد، ممکن است به خوبی عمل نکند. سنسور قفل را تمیز کرده و مجدداً اقدام نمایید.
- قرار گرفتن ناگهانی در محدوده مؤثر (محدوده شناسایی) یا دستگیره درب ممکن است از باز شدن قفل درب‌ها جلوگیری کند. در این صورت دستگیره درب را به موقعیت اولیه خود باز گردانید و قبل از کشیدن مجدداً دستگیره درب، باز بودن قفل درب‌ها را کنترل نمایید.
- اگر ریموت دیگری در محدوده شناسایی وجود داشته باشد، ممکن است باز کردن قفل درب‌ها از طریق گرفتن دستگیره درب اندکی طول بکشد.
- ممکن است در زمان عملکرد دستگیره درب روی درب بوسیله ناخن دست خراشیده شود. مراقب باشید به ناخن دست یا سطح درب صدمه‌ای وارد نشود.

■ وقتی به مدت طولانی خودرو رانده نمی شود

- برای جلوگیری از سرقت خودرو، ریموت را در محدوده 2m (6ft) از خودرو رها نکنید.
- به علاوه می توان سیستم ورود و استارت هوشمند را غیرفعال نمود. (← صفحه ۷۷۶)

■ برای عملکرد صحیح سیستم

مطمئن شوید که حین کار با سیستم، ریموت را همراه دارید. زمانی که از بیرون خودرو با سیستم کار می کنید، ریموت را خیلی نزدیک خودرو نبرید. بسته به موقعیت قرارگیری و شرایط حمل سوئیچ ممکن است ریموت به درستی شناسایی نشود و سیستم به طور صحیح عمل نکند. (اُزیر ممکن است به طور تصادفی غیرفعال شود یا عملکرد جلوگیری از قفل درب عمل نکند)

■ اگر سیستم ورود و استارت هوشمند به درستی عمل نکند.

- قفل کردن و باز نمودن دربها: از سوئیچ مکانیکی استفاده کنید. (← صفحه ۷۴۷)
- روشن کردن موتور: ← صفحه ۷۴۸

■ سفارشی سازی

تنظیمات (به طور مثال سیستم ورود و استارت هوشمند) قابل تغییر است. (مشخصه های سفارشی سازی: ← صفحه ۷۷۶)

■ اگر در تنظیمات سفارشی سازی سیستم ورود و استارت هوشمند را غیر فعال نموده اید.

- قفل کردن و باز نمودن قفل دربها:
- اگر فرستنده کنترل از راه دور (ریموت) یا سوئیچ مکانیکی استفاده نمایید. (← صفحه ۷۴۷، ۱۵۶)
- روشن کردن موتور و تغییر وضعیت سوئیچ موتور: ← صفحه ۷۴۸
- خاموش کردن موتور: ← صفحه ۲۳۷

■ تأییدیه مربوط به سیستم ورود و استارت هوشمند
تأییدیه (سند) در سایت زیر در دسترس می باشد:

[http:// www.tokai-rika.co.jp/pc](http://www.tokai-rika.co.jp/pc)



<p>Hereby, TOKAI RIKAI CO., LTD., declares that this BG2KV is in compliance with the essential requirements and other relevant provisions of Directive 1999/5/EC.</p>
<p>TOKAI RIKAI CO., LTD. vakuuttaa täten että BG2KV tyyppinen laite on direktiivin 1999/5/EY oleellisten vaatimusten ja sitä koskevien direktiivin muiden ehtojen mukainen.</p>
<p>Hierbij verklaart TOKAI RIKAI CO., LTD. dat het toestel BG2KV in overeenstemming is met de essentiële eisen en de andere relevante bepalingen van richtlijn 1999/5/EG.</p>
<p>Par la présente TOKAI RIKAI CO., LTD. déclare que l'appareil BG2KV est conforme aux exigences essentielles et aux autres dispositions pertinentes de la directive 1999/5/CE.</p>
<p>Härmed intygar TOKAI RIKAI CO., LTD. att denna BG2KV står i överensstämmelse med de väsentliga egenskapskrav och övriga relevanta bestämmelser som framgår av direktiv 1999/5/EG.</p>
<p>Undertegnede TOKAI RIKAI CO., LTD. erklærer herved, at følgende udstyr BG2KV overholder de væsentlige krav og øvrige relevante krav i direktiv 1999/5/EF.</p>
<p>Hiermit erklärt TOKAI RIKAI CO., LTD., dass sich das Gerät BG2KV in Übereinstimmung mit den grundlegenden Anforderungen und den übrigen einschlägigen Bestimmungen der Richtlinie 1999/5/EG befindet.</p>
<p>ΜΕ ΤΗΝ ΠΑΡΟΥΣΑ TOKAI RIKAI CO., LTD. ΔΗΛΩΝΕΙ ΟΤΙ BG2KV ΣΥΜΜΟΡΦΩΝΕΤΑΙ ΠΡΟΣ ΤΙΣ ΟΥΣΙΩΔΕΙΣ ΑΠΑΙΤΗΣΕΙΣ ΚΑΙ ΤΙΣ ΛΟΙΠΕΣ ΣΧΕΤΙΚΕΣ ΔΙΑΤΑΞΕΙΣ ΤΗΣ ΟΔΗΓΙΑΣ 1999/5/ΕΚ.</p>
<p>Con la presente TOKAI RIKAI CO., LTD. dichiara che questo BG2KV è conforme ai requisiti essenziali ed alle altre disposizioni pertinenti stabilite dalla direttiva 1999/5/CE.</p>
<p>Por medio de la presente TOKAI RIKAI CO., LTD. declara que el BG2KV cumple con los requisitos esenciales y cualesquiera otras disposiciones aplicables o exigibles de la Directiva 1999/5/CE.</p>
<p>TOKAI RIKAI CO., LTD. declara que este BG2KV está conforme com os requisitos essenciais e outras disposições da Directiva 1999/5/CE.</p>
<p>Hawnhekk, TOKAI RIKAI CO., LTD., jiddikjara li dan BG2KV jikkonforma mal-htigijiet essenzjali u ma provvedimenti oħrajn relevanti li hemm fid-Direttiva 1999/5/EC.</p>
<p>Käesolevaga kinnitab TOKAI RIKAI CO., LTD. seadme BG2KV vastavust direktiivi 1999/5/EÜ põhinõuetele ja nimetatud direktiivist tulenevatele teistele asjakohastele sätetele.</p>
<p>Alulírott, TOKAI RIKAI CO., LTD. nyilatkozom, hogy a BG2KV megfelel a vonatkozó alapvető követelményeknek és az 1999/5/EC irányelv egyéb előírásainak.</p>
<p>TOKAI RIKAI CO., LTD. týmto vyhlasuje, že BG2KV splňa základné požiadavky a všetky príslušné ustanovenia Smernice 1999/5/ES.</p>
<p>TOKAI RIKAI CO., LTD. tímto prohlašuje, že tento BG2KV je ve shodě se základními požadavky a dalšími příslušnými ustanoveními směrnice 1999/5/ES.</p>
<p>TOKAI RIKAI CO., LTD. izjavlja, da je ta BG2KV v skladu z bistvenimi zahtevami in ostalimi relevantnimi določili direktive 1999/5/ES.</p>
<p>Šiuo TOKAI RIKAI CO., LTD. deklaruoja, kad šis BG2KV atitinka esminius reikalavimus ir kitas 1999/5/EB Direktyvos nuostatas.</p>
<p>Ar šo TOKAI RIKAI CO., LTD. deklarē, ka BG2KV atbilst Direktīvas 1999/5/EK būtiskajām prasībām un citiem ar to saistītajiem noteikumiem.</p>
<p>Niniejszym TOKAI RIKAI CO., LTD. oświadcza, że BG2KV jest zgodny z zasadniczymi wymogami oraz pozostałymi stosownymi postanowieniami Dyrektywy 1999/5/EC.</p>

Hér með lýsir TOKAI RIKÁ CO., LTD. yfir því að BG2KV er í samræmi við grunnkröfur og aðrar kröfur, sem gerðar eru í tilskipun 1999/5/EC.
TOKAI RIKÁ CO., LTD. erklærer herved at utstyret BG2KV er i samsvar med de grunnleggende krav og øvrige relevante krav i direktiv 1999/5/EF.
С настоящето, TOKAI RIKÁ CO., LTD., декларира, че BG2KV е в съответствие със съществениите изисквания и другите приложими разпоредби на Директива 1999/5/EC.
Prin prezenta, TOKAI RIKÁ CO., LTD., declară că aparatul BG2KV este în conformitate cu cerințele esențiale și cu alte prevederi pertinente ale Directivei 1999/5/CE.
Ovim, TOKAI RIKÁ CO., LTD., izjavjuje da ovaj BG2KV je usklađen sa bitnim zahtjevima i drugim relevantnim odredbama Direktive 1999/5/EC.
Nepermjet kesaj, TOKAI RIKÁ CO., LTD., deklaroi qe ky BG2KV eshte ne pajtim me kerkesat thelbesore dhe dispozitat e tjera perkatese te Direktives 1999/5/EC.
Ovim TOKAI RIKÁ CO., LTD., izjavjuje da je BG2KV u skladu s bitnim zahtjevima i drugim relevantnim odredbama Direktive 1999/5/EC i Pravilnika o RiTT opremi (NN 25/2012).
Ovim, TOKAI RIKÁ CO., LTD., deklarirše da je BG2KV u skladu sa osnovnim zahtjevima i ostalim relevantnim odredbama Direktive 1999/5/EC.
Işbu belge ile TOKAI RIKÁ CO., LTD., bu BG2KV ürününün 1999/5/EC Yönetmeliği'nin temel gerekliliklerine ve diğer ilgili hükümlerine uygun olduğunu beyan eder.

تأییدیه (سند) در سایت زیر در دسترس می‌باشد:

[http:// www.tokai-rika.co.jp/pc](http://www.tokai-rika.co.jp/pc)



Hereby, TOKAI RIKI CO., LTD., declares that this BR2EX is in compliance with the essential requirements and other relevant provisions of Directive 1999/5/EC.
TOKAI RIKI CO., LTD. vakuuttaa täten että BR2EX tyyppinen laite on direktiivin 1999/5/EY oleellisten vaatimusten ja sitä koskevien direktiivin muiden ehtojen mukainen.
Hierbij verklaart TOKAI RIKI CO., LTD. dat het toestel BR2EX in overeenstemming is met de essentiële eisen en de andere relevante bepalingen van richtlijn 1999/5/EG
Par la présente TOKAI RIKI CO., LTD. déclare que l'appareil BR2EX est conforme aux exigences essentielles et aux autres dispositions pertinentes de la directive 1999/5/CE.
Härmed intygar TOKAI RIKI CO., LTD. att denna BR2EX står i överensstämmelse med de väsentliga egenskapskrav och övriga relevanta bestämmelser som framgår av direktiv 1999/5/EG
Undertegnede TOKAI RIKI CO., LTD. erklærer herved, at følgende udstyr BR2EX overholder de væsentlige krav og øvrige relevante krav i direktiv 1999/5/EF.
Hiermit erklart TOKAI RIKI CO., LTD., dass sich das Gerät BR2EX in Übereinstimmung mit den grundlegenden Anforderungen und den übrigen einschlägigen Bestimmungen der Richtlinie 1999/5/EG befindet.
ΜΕ ΤΗΝ ΠΑΡΟΥΣΙΑ ΤΟΚΑΙ RIKI CO., LTD. ΔΗΛΩΝΕΙ ΟΤΙ BR2EX ΣΥΜΜΟΡΦΩΝΕΤΑΙ ΠΡΟΣ ΤΙΣ ΟΥΣΙΩΔΕΙΣ ΑΠΑΙΤΗΣΕΙΣ ΚΑΙ ΤΙΣ ΛΟΙΠΕΣ ΣΧΕΤΙΚΕΣ ΔΙΑΤΑΞΕΙΣ ΤΗΣ ΟΔΗΓΙΑΣ 1999/5/EK.
Con la presente TOKAI RIKI CO., LTD. dichiara che questo BR2EX è conforme ai requisiti essenziali ed alle altre disposizioni pertinenti stabilite dalla direttiva 1999/5/CE.
Por medio de la presente TOKAI RIKI CO., LTD. declara que el BR2EX cumple con los requisitos esenciales y cualesquiera otras disposiciones aplicables o exigibles de la Directiva 1999/5/CE.
TOKAI RIKI CO., LTD. declara que este BR2EX está conforme com os requisitos essenciais e outras disposições da Directiva 1999/5/CE.
Hawnhekk, TOKAI RIKI CO., LTD., jiddikjara li dan BR2EX jikkonforma mal-htigijiet essenzjali u ma provvedimenti oħrajn relevanti li hemm fid-Dirrettiva 1999/5/EC.
Käesolevaga kinnitab TOKAI RIKI CO., LTD. seadme BR2EX vastavust direktiivi 1999/5/EÜ põhinõuetele ja nimetatud direktiivist tulenevatele teistele asjakohastele sätetele.
Alulirott, TOKAI RIKI CO., LTD. nyilatkozom, hogy a BR2EX megfelel a vonatkozó alapvető követelményeknek és az 1999/5/EC irányelv egyéb előírásainak.
TOKAI RIKI CO., LTD. týmto vyhlasuje, že BR2EX splňa základné požiadavky a všetky príslušné ustanovenia Smernice 1999/5/ES.
TOKAI RIKI CO., LTD. tímto prohlašuje, že tento BR2EX je ve shodě se základními požadavky a dalšími příslušnými ustanoveními směrnice 1999/5/ES.
TOKAI RIKI CO., LTD. izjavlja, da je ta BR2EX v skladu z bistvenimi zahtevami in ostalimi relevantnimi določili direktive 1999/5/ES.
Šiuo TOKAI RIKI CO., LTD. deklaruoja, kad šis BR2EX atitinka esminius reikalavimus ir kitas 1999/5/EB Direktyvos nuostatas.
Ar šo TOKAI RIKI CO., LTD. deklarē, ka BR2EX atbilst Direktīvas 1999/5/EK būtiskajām prasībām un citiem ar to saistītajiem noteikumiem.
Niniejszym TOKAI RIKI CO., LTD. oświadcza, że BR2EX jest zgodny z zasadniczymi wymogami oraz pozostałymi stosownymi postanowieniami Dyrektywy 1999/5/EC.

Hér með lýsir TOKAI RIKKA CO., LTD. yfir því að BR2EX er í samræmi við grunnkröfur og aðrar kröfur, sem gerðar eru í tilskipun 1999/5/EC.
TOKAI RIKKA CO., LTD. erklærer herved at udstyret BR2EX er i samsvar med de grunnleggende krav og øvrige relevante krav i direktiv 1999/5/EF.
С настоящето, TOKAI RIKKA CO., LTD., декларира, че BR2EX е в съответствие със съществените изисквания и другите приложими разпоредби на Директива 1999/5/EC.
Prin prezenta, TOKAI RIKKA CO., LTD., declară că aparatul BR2EX este în conformitate cu cerințele esențiale și cu alte prevederi pertinente ale Directivei 1999/5/CE.
Ovim, TOKAI RIKKA CO., LTD., izjavljuje da ovaj BR2EX je usklađen sa bitnim zahtjevima i drugim relevantnim odredbama Direktive 1999/5/EC.
Nepermjet kesaj, TOKAI RIKKA CO., LTD., deklaroi qe ky BR2EX eshte ne pajtim me kerkesat thelbesore dhe dispozitat e tjera perkatese te Direktives 1999/5/EC.
Ovim TOKAI RIKKA CO., LTD., izjavljuje da je BR2EX u skladu s bitnim zahtjevima i drugim relevantnim odredbama Direktive 1999/5/EC i Pravilnika o RiTT opremi (NN 25/2012).
Ovim, TOKAI RIKKA CO., LTD., deklarirše da je BR2EX u skladu sa osnovnim zahtevima i ostalim relevantnim odredbama Direktive 1999/5/EC.
Ísþu belge ile TOKAI RIKKA CO., LTD., bu BR2EX ürününün 1999/5/EC Yönetmeliği'nin temel gerekliliklerine ve diğer ilgili hükümlerine uygun olduğunu beyan eder.

TOYOTA

TOYOTA MOTOR CORPORATION

1, TOYOTA-CHO, TOYOTA, AICHI, 471-8571, JAPAN TEL: +81-565-28-2121

R&TTE Declaration of Conformity

We,

Manufacturer's Name: TOYOTA MOTOR CORPORATION
 Manufacturer's Address: 1, Toyota -cho, Toyota, Aichi, 471-8572, Japan

hereby declare under our sole responsibility that the product:

Product Name: LF Oscillator
 Product Model: TMLF15-3

to which this declaration relates is in conformity with the essential requirements and other relevant requirements of the R&TTE Directive (1999/5/EC). The product is compliant with the following standards and/or other normative documents:

- Health & safety requirements: EN 60950-1
- EMC requirements EN 301 489-01 & EN 301 489-03
- Effective uses of radio spectrum: EN 300 330-2

Supplementary information:

* CE mark	
* Member states intended for use	EU and EFTA

Date: November 4, 2015

Signature: *Hiroki Okada*
 Hiroki Okada

Hereby, TOYOTA MOTOR CORPORATION, declares that this TMLF15-3 is in compliance with the essential requirements and other relevant provisions of Directive 1999/5/EC.
TOYOTA MOTOR CORPORATION vakuuttaa täten että TMLF15-3 tyyppinen laite on direktiivin 1999/5/EY oleellisten vaatimusten ja sitä koskevien direktiivin muiden ehtojen mukainen.
Hierbij verklaart TOYOTA MOTOR CORPORATION dat het toestel TMLF15-3 in overeenstemming is met de essentiële eisen en de andere relevante bepalingen van richtlijn 1999/5/EG.
Par la présente TOYOTA MOTOR CORPORATION déclare que l'appareil TMLF15-3 est conforme aux exigences essentielles et aux autres dispositions pertinentes de la directive 1999/5/CE.
Härmed intygar TOYOTA MOTOR CORPORATION att denna TMLF15-3 står i överensstämmelse med de väsentliga egenskapskrav och övriga relevanta bestämmelser som framgår av direktiv 1999/5/EG.
Undertegnede TOYOTA MOTOR CORPORATION erklærer herved, at følgende udstyr TMLF15-3 overholder de væsentlige krav og øvrige relevante krav i direktiv 1999/5/EF.
Hiermit erklärt TOYOTA MOTOR CORPORATION, dass sich das Gerät TMLF15-3 in Übereinstimmung mit den grundlegenden Anforderungen und den übrigen einschlägigen Bestimmungen der Richtlinie 1999/5/EG befindet.
ΜΕ ΤΗΝ ΠΑΡΟΥΣΑ ΤΟΥΤΑ ΜΟΤΟΡ ΚΟΡΠΟΡΑΤΙΟΝ ΔΗΛΩΝΕΙ ΟΤΙ ΤΜΛΦ15-3 ΣΥΜΜΟΡΦΩΝΕΤΑΙ ΠΡΟΣ ΤΙΣ ΟΥΣΙΩΔΕΙΣ ΑΠΑΙΤΗΣΕΙΣ ΚΑΙ ΤΙΣ ΛΟΙΠΕΣ ΣΧΕΤΙΚΕΣ ΔΙΑΤΑΞΕΙΣ ΤΗΣ ΟΔΗΓΙΑΣ 1999/5/ΕΚ.
Con la presente TOYOTA MOTOR CORPORATION dichiara che questo TMLF15-3 è conforme ai requisiti essenziali ed alle altre disposizioni pertinenti stabilite dalla direttiva 1999/5/CE.
Por medio de la presente TOYOTA MOTOR CORPORATION declara que el TMLF15-3 cumple con los requisitos esenciales y cualesquiera otras disposiciones aplicables o exigibles de la Directiva 1999/5/CE.
TOYOTA MOTOR CORPORATION declara que este TMLF15-3 está conforme com os requisitos essenciais e outras disposições da Directiva 1999/5/CE.
Hawnhekk, TOYOTA MOTOR CORPORATION, jiddikjara li dan TMLF15-3 jikkonforma mal-htigijiet essenzjali u ma provvedimenti oħrajn relevanti li hemm fid-Direttiva 1999/5/EC.
Käesolevaga kinnitab TOYOTA MOTOR CORPORATION seadme TMLF15-3 vastavust direktiivi 1999/5/EÜ põhinõuetele ja nimetatud direktiivist tulenevatele teistele asjakohastele sätetele.
Alulirott, TOYOTA MOTOR CORPORATION nyilatkozik, hogy a TMLF15-3 megfelel a vonatkozó alapvető követelményeknek és az 1999/5/EC irányelv egyéb előírásainak.
TOYOTA MOTOR CORPORATION týmto vyhlasuje, že TMLF15-3 spĺňa základné požiadavky a všetky príslušné ustanovenia Smernice 1999/5/ES.

<p>TOYOTA MOTOR CORPORATION tímto prohlašuje, že tento TMLF15-3 je ve shodě se základními požadavky a dalšími příslušnými ustanoveními směrnice 1999/5/ES.</p>
<p>TOYOTA MOTOR CORPORATION izjavlja, da je ta TMLF15-3 v skladu z bistvenimi zahtevami in ostalimi relevantnimi določili direktive 1999/5/ES.</p>
<p>Šluo TOYOTA MOTOR CORPORATION deklaruoja, kad šis TMLF15-3 atitinka esminius reikalavimus ir kitas 1999/5/EB Direktyvos nuostatas.</p>
<p>Ar šo TOYOTA MOTOR CORPORATION deklarē, ka TMLF15-3 atbilst Direktīvas 1999/5/EK būtiskajām prasībām un citiem ar to saistītajiem noteikumiem.</p>
<p>Niniejszym TOYOTA MOTOR CORPORATION oświadcza, że TMLF15-3 jest zgodny z zasadniczymi wymogami oraz pozostałymi stosownymi postanowieniami Dyrektywy 1999/5/EC.</p>
<p>Hér með lýsir TOYOTA MOTOR CORPORATION yfir því að TMLF15-3 er í samræmi við grunnkröfur og aðrar kröfur, sem gerðar eru í tilskipun 1999/5/EC.</p>
<p>TOYOTA MOTOR CORPORATION erklærer herved at udstyret TMLF15-3 er i samsvar med de grunnleggende krav og øvrige relevante krav i direktiv 1999/5/EF.</p>
<p>С настоящето, TOYOTA MOTOR CORPORATION, декларира, че TMLF15-3 е в съответствие със съществените изисквания и другите приложими разпоредби на Директива 1999/5/EC.</p>
<p>Prin prezenta, TOYOTA MOTOR CORPORATION, declară că aparatul TMLF15-3 este în conformitate cu cerințele esențiale și cu altele prevederi pertinente ale Directivei 1999/5/CE.</p>
<p>Ovim, TOYOTA MOTOR CORPORATION, izjavljuje da ovaj TMLF15-3 je usklađen sa bitnim zahtjevima i drugim relevantnim odredbama Direktive 1999/5/EC.</p>
<p>Nepermjet kesaj, TOYOTA MOTOR CORPORATION, deklaroi qe ky TMLF15-3 eshte ne pajtim me kerkesat thelbesore dhe dispozitat e tjera perkatese te Direktives 1999/5/EC.</p>
<p>Ovim TOYOTA MOTOR CORPORATION, izjavljuje da je TMLF15-3 u skladu s bitnim zahtjevima i drugim relevantnim odredbama Direktive 1999/5/EC i Pravilnika o RiTT opremi (NN 25/2012).</p>
<p>Ovim, TOYOTA MOTOR CORPORATION, deklarirše da je TMLF15-3 u skladu sa osnovnim zahtevima i ostalim relevantnim odredbama Direktive 1999/5/EC.</p>
<p>Işbu belge ile TOYOTA MOTOR CORPORATION, bu TMLF15-3 ürününün 1999/5/EC Yönetmeliği'nin temel gerekliliklerine ve diğer ilgili hükümlerine uygun olduğunu beyan eder.</p>

◀ مخصوص خودروهای فروخته شده در صربستان



هشدار 

■ هشدار در ارتباط با تداخل با دستگاه‌های الکترونیک

- افراد دارای دستگاه تنظیم‌کننده ضربان قلب، و یا دفیبریلاتور هر گونه دستگاه داخلی قلب، باید از آنتن‌های سیستم ورود و استارت هوشمند دورتر قرار بگیرند. (← صفحه ۱۷۱)
- امواج رادیویی می‌توانند بر عملکرد این دستگاه‌ها تأثیر بگذارند. در صورت لزوم، عملکرد ورود را می‌توان غیرفعال نمود. برای اطلاع از جزئیات بیشتر مانند فرکانس امواج رادیویی و زمان‌بندی امواج رادیویی ارسالی با نمایندگی‌های مجاز تویوتا یا تعمیرگاه‌های مجاز تویوتا تماس حاصل نمایید.
- سیس برای اطلاع از لزوم غیر فعال کردن عملکرد ورود با پزشک خود مشورت نمایید.
- استفاده‌کنندگان از تجهیزات پزشکی الکتریکی درون بدن همانند تنظیم‌کننده ضربان قلب، تنظیم‌کننده کاردیومتر، دفیبریلاتور یا هرگونه دستگاه الکتریکی داخلی بدن دیگر باید با سازنده دستگاه مشورت کرده، اطلاعات لازم در مورد تأثیر امواج رادیویی را کسب کنند.
- امواج رادیویی می‌توانند تأثیر ناخواسته‌ای بر عملکرد این دستگاه‌های پزشکی داشته باشند.
- برای اطلاع از جزئیات مرتبط یا غیرفعال کردن عملکرد ورود با نمایندگی مجاز تویوتا یا تعمیرگاه‌های مجاز تویوتا تماس حاصل نمایید.

صندلی‌های جلو

مراحل تنظیم



- ① اهرم تنظیم وضعیت صندلی
- ② اهرم تنظیم زاویه پشتی صندلی
- ③ اهرم تنظیم ارتفاع عمودی صندلی (در صورت تجهیز)
- ④ کلید تنظیم گودی کمر (در صورت تجهیز)

■ در صورت تنظیم موقعیت صندلی

- حین تنظیم موقعیت صندلی مراقب باشید که دیگر سرنشینان بر اثر حرکت صندلی صدمه نبینند.
- از قرار دادن دستان خود زیر یا نزدیکی بخش‌های متحرک خودداری کرده تا دچار آسیب نشوید.
- انگشت یا دست شما ممکن است در مکانیزم صندلی گیر کند.
- فاصله کافی برای قرار گرفتن پاهای خود در نظر بگیرید بطوریکه پاها بهم نچسبند.

■ تنظیم صندلی

- مراقب باشید صندلی با سرنشینان یا بارها برخورد نکند.
- برای کاهش احتمال سر خوردن از زیر کمربند روی پا حین بروز تصادف، صندلی را بیش از مقدار نیاز خم نکنید. اگر صندلی بیش از حد باز شود، کمربند روی پا از روی ران‌ها سر می‌خورد و نیروی بیش از حدی را مستقیماً به ناحیه شکمی وارد می‌کند یا ممکن است گردن در تماس با کمربند روی شانه قرار گیرد و احتمال مرگ یا صدمات جسمی در صورت بروز تصادفات افزایش یابد.
- تنظیمات نباید حین رانندگی انجام شود چرا که حرکت ناگهانی صندلی می‌تواند منجر به از دست دادن کنترل خودرو گردد.
- پس از تنظیم صندلی، مطمئن شوید که صندلی در موقعیت خود قفل شده است.

صندلی‌های عقب

پشتی صندلی‌های عقب را می‌توان تا نمود

پیش از تا نمودن پشتی صندلی

- 1 خودرو را در محل امنی پارک نمایید.
 ترمز دستی را محکم درگیر کرده و دسته دنده را در موقعیت پارک P (گیربکس اتوماتیک CVT) یا خلاص N (گیربکس معمولی) قرار دهید. (← صفحه ۲۵۰، ۲۴۴)
- 2 موقعیت صندلی جلو و زاویه پشتی صندلی را تنظیم کنید. (← صفحه ۱۸۶)
 با توجه به موقعیت صندلی جلو چنانچه پشتی صندلی را به سمت عقب تا کنید، ممکن است با عملکرد صندلی عقب تداخل پیدا کند.
- 3 پشت سری صندلی عقب را پایین آورید. (← صفحه ۱۹۰)

تا کردن پشتی صندلی

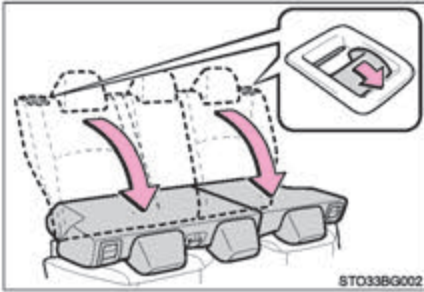

اهرم آزاد کردن قفل پشتی صندلی را بکشید و پشتی صندلی را تا نمایید.

برگرداندن پشتی صندلی عقب

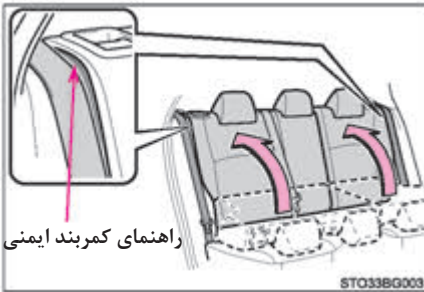

جهت جلوگیری از گیر کردن کمربند ایمنی بین صندلی و محل قرارگیری آن در خودرو، کمربند ایمنی را از داخل راهنمای کمربند ایمنی عبور داده و سپس پشتی صندلی را برگردانید و از قرار گرفتن آن در موقعیت قفل شدن مطمئن شوید.

هشدار 

پیشگیری‌های زیر را مد نظر قرار دهید. عدم توجه به موارد زیر می‌تواند منجر به مرگ یا صدمات جسمی جدی گردد.

در صورت تا کردن پشتی صندلی‌های عقب

- حین رانندگی پشتی صندلی را تا نکنید.
- خودرو را بر روی سطحی صاف پارک کرده، ترمز دستی را درگیر کنید و دسته دنده را در موقعیت پارک P (گیربکس اتوماتیک CVT) یا خلاص N (گیربکس معمولی) قرار دهید.
- حین حرکت خودرو اجازه ندهید کسی روی پشتی صندلی تا شده یا در محفظه بار بنشیند.
- اجازه ندهید کودکان وارد محفظه بار شوند.
- چنانچه صندلی عقب راست تا شده است، اجازه ندهید کسی در صندلی عقب وسط بنشیند زیرا قفل کمربندایمنی صندلی عقب وسط در زیر صندلی تا شده قرار گرفته (پنهان شده) و نمی‌توان از آن استفاده نمود.

- مراقب باشید در صورت تا کردن پشتی صندلی‌های عقب، دست‌ها و پاهایتان در آن گیر نکنند.
- قبل از تا کردن پشتی صندلی‌های عقب، موقعیت صندلی‌های جلو را تنظیم نمایید بطوریکه حین تا کردن پشتی صندلی‌های عقب، صندلی‌های جلو با آن‌ها تداخل پیدا نکنند.

پس از باز گرداندن پشتی صندلی به موقعیت عمودی

- با فشار دادن پشتی صندلی کمی به جلو و عقب مطمئن شوید پشتی صندلی در محل خود قفل شده است. در غیر اینصورت علامت قرمز رنگ روی اهرم آزاد کردن قفل پشتی صندلی مشاهده می‌شود. از عدم مشاهده علامت قرمز رنگ مطمئن شوید.

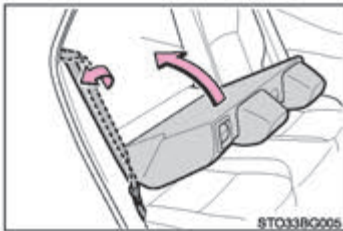
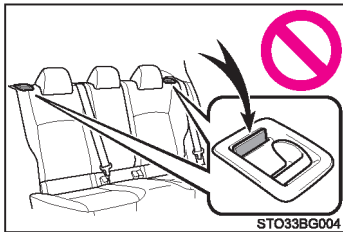

- مطمئن شوید کمربندایمنی تاب ندارد یا در پشتی صندلی گیر نکرده است. در صورت گیر کردن کمربندایمنی بین قلاب قفل کمربند و ضامن، ممکن است به کمربندایمنی صدمه وارد شود.

پشت سری

صندلی‌های جلو، صندلی‌های عقب کناری و صندلی عقب و سط مجهز به پشت سری هستند.
(در صورت تجهیز)

صندلی‌های جلو

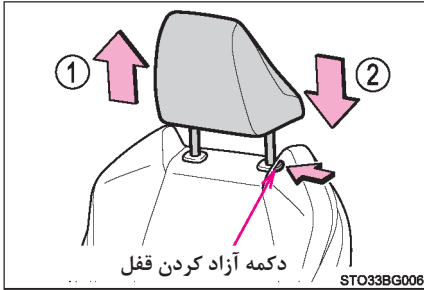

① بالا

پشت سری را بالا بکشید.

② پایین

حین فشار دادن دکمه آزاد کردن قفل، پشت سری را به پایین فشار دهید.

صندلی‌های عقب

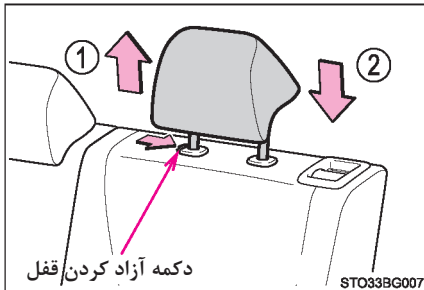

① بالا

پشت سری را بالا بکشید.

② پایین

حین فشار دادن دکمه آزاد کردن قفل، پشت سری را به پایین فشار دهید.

■ پیاده کردن پشت سری

حین فشار دادن دکمه آزاد کردن قفل، پشت سری را به سمت بالا بکشید.

◀ صندلی های جلو

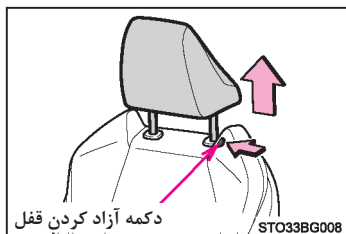

◀ صندلی های عقب

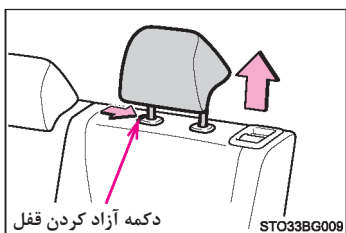

■ نصب پشت سری

پشت سری را با سوراخ‌های نصب هم راستا نمایید و آن را به پایین فشار دهید تا قفل شود. حین پایین آوردن پشت سری دکمه آزاد کردن قفل را فشار داده و نگه دارید.

◀ صندلی‌های جلو

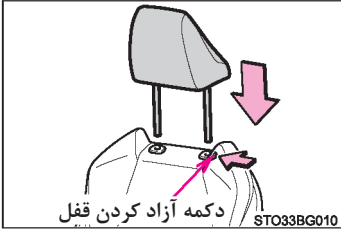

◀ صندلی‌های عقب

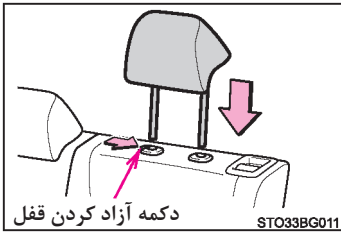

■ تنظیم ارتفاع پشت سری

مطمئن شوید که پشت سری به نحوی تنظیم شده که مرکز آن در راستای بالای گوش‌های سرنشین باشد.

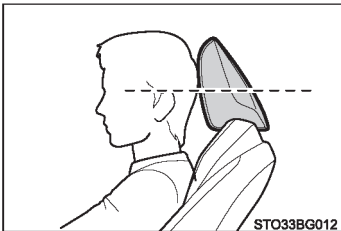

■ تنظیم پشت سری صندلی عقب

همیشه پشت سری را یک درجه بالاتر از موقعیت کاملاً جمع شده قرار دهید.



هشدار

■ پیشگیری‌های مرتبط با پشت‌سری

پیشگیری‌های زیر را مدنظر قرار دهید. عدم توجه به موارد زیر می‌تواند منجر به صدمات جسمی جدی و حتی مرگ گردد.

- از پشت‌سری طراحی شده برای صندلی مورد نظر استفاده نمایید.
- پشت‌سری‌ها را همیشه در موقعیت صحیح تنظیم نمایید.
- پس از تنظیم پشت‌سری‌ها، آن‌ها را به پایین فشار دهید و مطمئن شوید به درستی قفل شده‌اند.
- حین پیاده بودن پشت‌سری‌ها، رانندگی نکنید.

غربیلک فرمان

مراحل تنظیم

1 [] غربیلک فرمان را نگه داشته و اهرم را به پایین فشار دهید.

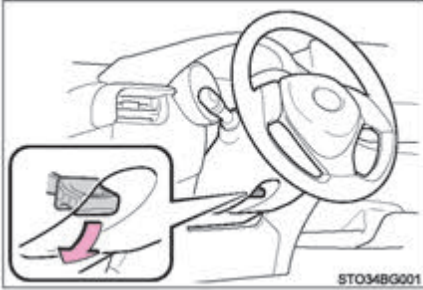

2 [] با حرکت غربیلک فرمان به صورت افقی و عمودی آن را در موقعیت دلخواه قرار دهید. پس از تنظیم، اهرم را بالا کشیده، غربیلک را در محل خود قفل کنید.

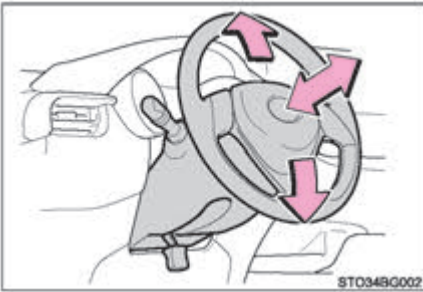

بوق

برای به صدا در آمدن بوق، علامت  یا نزدیک آن را فشار دهید.

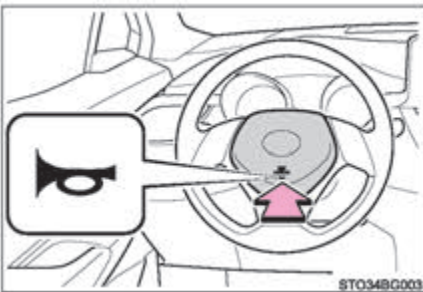

■ پس از تنظیم کردن غربیلک فرمان

از قفل شدن صحیح غربیلک فرمان اطمینان حاصل نمایید. در صورتی که غربیلک فرمان به درستی قفل نشود ممکن است بوق به صدا در نیاید.

هشدار

■ هشدار حین رانندگی

حین رانندگی غربیلک فرمان را تنظیم نکنید.

این کار می‌تواند منجر به از دست دادن کنترل خودرو و تصادف و در نتیجه صدمات جسمی جدی یا حتی مرگ گردد.

■ پس از تنظیم غربیلک فرمان

از قفل شدن غربیلک فرمان اطمینان حاصل نمایید.

در غیر اینصورت، غربیلک فرمان به طور ناگهانی حرکت کرده، منجر به تصادف و در نتیجه صدمات جسمی جدی و حتی مرگ می‌گردد. در صورتی که غربیلک فرمان به درستی قفل نشود ممکن است بوق خودرو به صدا در نیاید.

آینه دید عقب داخلی

برای داشتن دید خوب از پشت خودرو می‌توانید آینه دید عقب را تنظیم نمایید.

تنظیم ارتفاع آینه دید عقب

ارتفاع آینه دید عقب را می‌توان با توجه به حالت نشستن تنظیم نمود. با حرکت آینه به بالا و پایین ارتفاع آن را تنظیم نمایید.

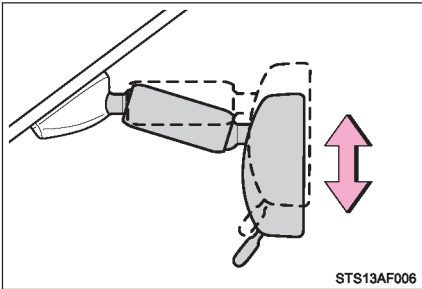

عملکرد ضدانعکاس

◀ آینه داخلی ضد انعکاس نور دستی نور منعکس شده از چراغ‌های جلو خودروهای پشتی را می‌توان با استفاده از اهرم کاهش داد.

① موقعیت عادی

② موقعیت ضد انعکاس

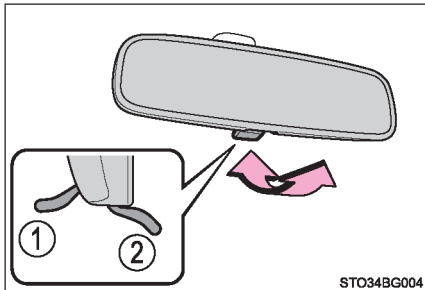

◀ آینه داخلی ضد انعکاس نور اتوماتیک

در واکنش به میزان روشنایی چراغ‌های جلوی خودروهای پشتی، نور منعکس شده به طور اتوماتیک کاهش می‌یابد.

تغییر حالت ضدانعکاس اتوماتیک

روشن / خاموش (On/off)

زمانی که عملکرد ضدانعکاس اتوماتیک در موقعیت روشن on باشد، نشانگر روشن می‌شود.

خودروهای فاقد سیستم ورود و استارت هوشمند: هر بار با قرار دادن سوئیچ موتور در موقعیت روشن "ON" عملکرد ضدانعکاس در موقعیت روشن on تنظیم می‌شود.

خودروهای مجهز به سیستم ورود و استارت هوشمند: هر بار با قرار دادن سوئیچ موتور در حالت روشن IGNITION ON، عملکرد ضدانعکاس در موقعیت روشن on تنظیم می‌شود. با فشار دادن دکمه، موقعیت به حالت خاموش off باز می‌گردد. (نشانگر نیز خاموش می‌گردد).

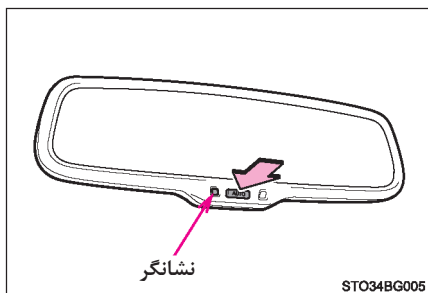

■ برای جلوگیری از خطای سنسور (خودروهای مجهز به آینه ضد انعکاس داخلی اتوماتیک)

برای اطمینان از عملکرد صحیح، از لمس کردن یا پوشاندن سنسور خودداری نمایید.

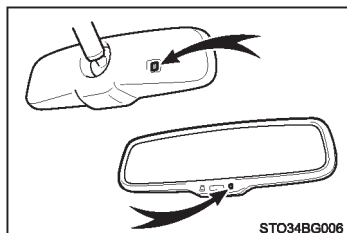

هشدار !

حین رانندگی آینه را تنظیم نکنید. این کار می‌تواند منجر به از دست دادن کنترل خودرو، تصادف و در نتیجه صدمات جسمی جدی یا حتی مرگ گردد.

آینه‌های بغل

مراحل تنظیم

1 برای انتخاب آینه مورد نظر، کلید را بچرخانید.

1 چپ

2 راست

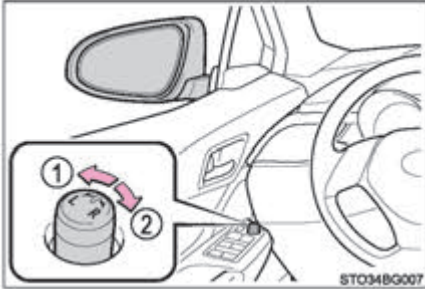

2 برای تنظیم آینه، کلید را حرکت دهید.

1 بالا

2 راست

3 پایین

4 چپ

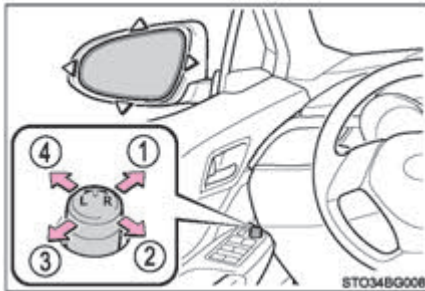

تا کردن و باز نمودن آینه‌ها

◀ نوع دستی

پشت آینه را در جهت عقب خودرو فشار دهید.

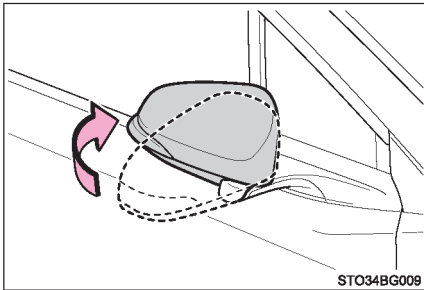

◀ نوع برقی

① آینه تا می‌شود.

② آینه باز می‌شود.

کلید تا کردن آینه بغل را در موقعیت وسط قرار دهید تا آینه در حالت اتوماتیک تنظیم گردد.

در حالت اتوماتیک، باز شدن یا تا شدن آینه‌ها بستگی به قفل کردن و باز نمودن قفل درب‌ها دارد.

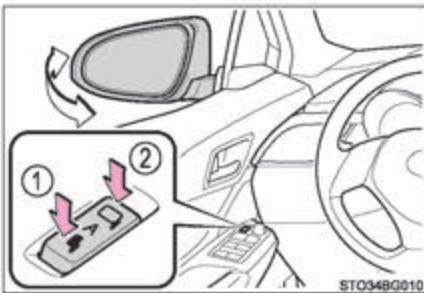

■ در صورت تنظیم زاویه آینه

خودروهای فاقد سیستم ورود و استارت هوشمند: سوئیچ موتور در موقعیت "ACC" یا "ON" باشد. خودروهای مجهز به سیستم ورود و استارت هوشمند: سوئیچ موتور در موقعیت ACCESSORY یا IGNITION ON باشد.

■ در صورت بخار گرفتن آینه‌ها

با استفاده از گرمکن آینه می‌توان بخار روی آینه‌های بغل را بر طرف نمود. با روشن کردن گرمکن شیشه عقب، گرمکن آینه بغل نیز روشن می‌شود. (← صفحه ۵۶۹، ۵۶۲)

■ نحوه استفاده از عملکرد جمع/ باز شدن اتوماتیک آینه در هوای سرد (در صورت تجهیز)

در صورت استفاده از عملکرد جمع/ باز شدن اتوماتیک آینه در هوای سرد، ممکن است جمع و باز شدن اتوماتیک آینه یخ زده امکان‌پذیر نباشد. در این صورت یخ و برف روی آینه بغل را پاک کرده و سپس با استفاده از کلید جمع شدن آینه، حالت دستی آینه را فعال نمایید یا آینه را بوسیله دست حرکت دهید.

■ سفارشی سازی

عملکرد جمع/ باز شدن اتوماتیک آینه را می‌توان تغییر داد. (مشخصه‌های سفارشی سازی: ← صفحه ۷۷۶)

هشدار

■ نکات مهم حین رانندگی

- حین رانندگی پیشگیری‌های زیر را مد نظر قرار بگیرید.
- عدم توجه به موارد زیر می‌تواند منجر به از دست دادن کنترل خودرو در نتیجه تصادف و در نهایت صدمات جسمی جدی و حتی مرگ گردد.
- از تنظیم آینه‌ها حین رانندگی خودداری نمایید.
- در صورت تا کردن آینه‌ها، رانندگی نکنید.
- آینه بغل سمت راننده و سرنشین جلو را پیش از رانندگی باز کنید و به‌طور صحیح تنظیم نمایید.

■ حین حرکت آینه

برای جلوگیری از صدمات جسمی و صدمه دیدن آینه، حین حرکت آینه‌ها از دست زدن به آینه‌ها خودداری نمایید.

■ حین عملکرد گرمکن آینه‌ها

از دست زدن به سطح آینه‌های بغل خودداری نمایید ممکن است خیلی داغ باشند و دست شما را می‌سوزاند.

شیشه بالابر برقی

مراحل بستن و باز کردن

شیشه بالابرهای برقی را می‌توان با استفاده از کلیدها باز و بسته نمود. کلیدها برای حرکت شیشه‌ها، به صورت زیر عمل می‌کنند.



① بستن

② بستن با یک حرکت*

③ باز کردن

④ باز کردن با یک حرکت*

*: برای متوقف کردن شیشه در حال حرکت، کلید را در جهت مخالف حرکت دهید.

کلید قفل شیشه‌ها

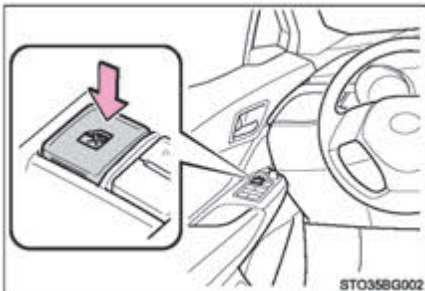

برای قفل کردن شیشه سرنشینان، کلید را فشار دهید. برای جلوگیری از باز و بسته کردن ناگهانی شیشه‌های سمت سرنشینان توسط کودکان، از این کلید استفاده نمایید. بار دیگر این کلید را فشار دهید تا قفل شیشه سرنشینان باز شوند.

■ زمان عملکرد شیشه بالابرهای برقی

خودروهای فاقد سیستم ورود و استارت هوشمند:

سوئیچ موتور در موقعیت روشن "ON" باشد.

خودروهای مجهز به سیستم ورود و استارت هوشمند:

سوئیچ موتور در حالت روشن IGNITION ON باشد.

■ کار با شیشه بالابرهای برقی پس از خاموش کردن موتور

خودروهای فاقد سیستم ورود و استارت هوشمند:

حتی ۴۵ ثانیه پس از قرار دادن سوئیچ موتور در موقعیت تجهیزات جانبی "ACC" یا قفل "LOCK" می‌توان با شیشه بالابرهای برقی کار کرد، با این وجود پس از باز شدن هر کدام از درب‌های جلو، شیشه بالابرها متوقف می‌شوند.

خودروهای مجهز به سیستم ورود و استارت هوشمند:

حتی ۴۵ ثانیه پس از قرار دادن سوئیچ موتور در موقعیت تجهیزات جانبی ACCESSORY یا خاموش "OFF" می‌توان با شیشه بالابرهای برقی کار کرد، با این وجود پس از باز شدن هر کدام از درب‌های جلو، شیشه بالابرها متوقف می‌شوند.

■ عملکرد محافظ برگردان شیشه به سمت بالا

اگر حین بسته شدن شیشه شئی بین شیشه و قاب پنجره گیر کند، حرکت شیشه متوقف شده و شیشه اندکی باز می‌گردد.

■ عملکرد محافظ برگردان شیشه به سمت پایین

اگر حین باز شدن شیشه شئی بین شیشه و درب گیر کند، حرکت شیشه متوقف می‌شود.

■ در صورت باز و بسته نشدن شیشه

اگر عملکرد محافظ برگردان شیشه به سمت بالا و پایین به صورت عادی کار نمی‌کند یا شیشه درب بطور کامل باز و بسته نمی‌شود، عملکردهای زیر را با استفاده از کلید شیشه بالابر برقی درب انجام دهید.

● خودرو را متوقف کنید با قرار دادن سوئیچ موتور در موقعیت روشن "ON" (خودروهای فاقد سیستم ورود و استارت هوشمند) یا حالت روشن IGNITION ON (خودروهای مجهز به سیستم ورود و استارت هوشمند)، در مدت ۴ ثانیه فعال بودن عملکرد محافظ برگردان شیشه به سمت بالا یا پایین، کلید شیشه بالابر برقی بطور مداوم در موقعیت بستن با یک حرکت یا باز شدن با یک حرکت فعال شده بطوریکه شیشه باز و بسته می‌شود.

● اگر حتی پس از انجام مراحل بالا شیشه باز و بسته نمی‌شود، عملکرد شیشه بالابرها را از طریق انجام مراحل زیر، مجدد اجرا کنید.

1 [] سوئیچ موتور را در موقعیت روشن "ON" (خودروهای فاقد سیستم ورود و استارت هوشمند) با حالت روشن IGNITION ON (خودروهای مجهز به سیستم ورود و استارت هوشمند) قرار دهید.

2 [] کلید شیشه بالابر برقی را در موقعیت بستن با یک حرکت کشیده و نگه دارید و شیشه کناری را بطور کامل ببندید.

3 [] کلید شیشه بالابر برقی را لحظه‌ای رها کرده و کلید را در موقعیت بستن با یک حرکت، مجدد کشیده و به مدت ۶ ثانیه یا بیشتر نگه دارید.

4 [] کلید شیشه بالابر برقی را در موقعیت باز کردن با یک حرکت فشار داده و نگه دارید. پس از باز شدن کامل شیشه، به نگه داشتن کلید در این موقعیت به مدت یک ثانیه یا بیشتر ادامه دهید.

5 [] کلید شیشه بالابر برقی را لحظه‌ای رها کرده و کلید را در موقعیت باز کردن با یک حرکت، مجدد کشیده و به مدت ۴ ثانیه یا بیشتر نگه دارید.

6 [] کلید شیشه بالابر برقی را در موقعیت بستن با یک حرکت، مجدد کشیده و نگه دارید. پس از بسته شدن کامل شیشه، به نگه داشتن کلید در این موقعیت به مدت یک ثانیه دیگر یا بیشتر ادامه دهید.

اگر حین حرکت شیشه، کلید را رها کنید، باید عملکرد را از مرحله اول مجدد تکرار کنید. اگر شیشه در جهت عکس حرکت کند و بطور کامل باز و بسته نشود، جهت بررسی خودرو به نمایندگی مجاز تویوتا یا تعمیرگاه‌های مجاز تویوتا مراجعه نمایید.

■ ارتباط قفل درب با عملکرد شیشه بالابر برقی

- با استفاده از سوئیچ یا سوئیچ مکانیکی می‌توان شیشه بالابرهای برقی را باز و بسته نمود.*

(← صفحه ۷۴۷، ۱۵۷)

- با استفاده از فرستنده کنترل راه دور (ریموت) می‌توان شیشه بالابرهای برقی را باز و بسته نمود.*

(← صفحه ۱۵۶)

*: چنین تنظیماتی را باید در نمایندگی مجاز تویوتا یا تعمیرگاه‌های مجاز تویوتا سفارشی سازی نمود.

■ بوق هشدار بازماندن شیشه بالابر برقی

در صورت قرار داشتن سوئیچ موتور در موقعیت خاموش OFF و باز شدن درب راننده با بازماندن شیشه بالابر برقی، صدای بوق هشدار شنیده شده و پیغامی در صفحه نمایش چندمنظوره در صفحه نمایشگر نشان داده می‌شود.

■ سفارشی سازی

بعضی عملکردها را می‌توان تغییر داد. (← صفحه ۷۷۶)

هشدار 

پیشگیری‌های زیر را در نظر بگیرید.
عدم توجه به موارد زیر می‌تواند منجر به مرگ یا صدمات جسمی جدی گردد.

بستن پنجره‌ها

- راننده مسئول تمامی حرکات شیشه بالابرها شامل شیشه‌های سرنشین است. به منظور جلوگیری از عملکرد تصادفی مخصوصاً توسط کودکان، اجازه ندهید کودکان با شیشه بالابرها بازی کنند. احتمال گیر کردن قسمتی از بدن کودکان یا سرنشینان حین بالا رفتن شیشه وجود دارد. همچنین توصیه می‌شود هنگام سوار کردن کودک شیشه بالابر را قفل کنید. (← صفحه ۲۰۱)
- حین کار با شیشه بالابرها مطمئن شوید دست یا هیچ عضوی از بدن سرنشینان در مسیر شیشه بالابر نباشد و لای پنجره گیر نکند.



- هنگام استفاده از فرستنده کنترل از راه دور یا سوئیچ مکانیکی و استفاده از عملکرد شیشه بالابرهای برقی، پس از کنترل و بررسی از عملکرد شیشه بالابرها استفاده نمایید و مطمئن شوید که هیچ عضوی از بدن سرنشینان در مسیر شیشه جانبی گیر نکرده باشد. همچنین اجازه ندهید کودکان با استفاده از فرستنده کنترل از راه دور یا سوئیچ مکانیکی شیشه بالابر برقی را فعال نمایند. ممکن است کودکان یا دیگر سرنشینان در مسیر حرکت شیشه گیر کنند.
- هنگام خروج از خودرو، موتور را خاموش کرده، کلید را همراه با کودکان از خودرو خارج کنید. ممکن است شیپنت کودکان و غیره منجر به عملکردی تصادفی گردد که احتمال بروز تصادف وجود دارد.

هشدار 

پیشگیری‌های زیر را در نظر بگیرید.

عدم توجه به موارد زیر می‌تواند منجر به مرگ یا صدمات جسمی جدی گردد.

■ عملکرد محافظ برگردان شیشه به سمت بالا

● هرگز برای امتحان عملکرد محافظ برگردان شیشه به سمت بالا، اعضای بدن خود را در مسیر شیشه قرار ندهید.

● اگر جسمی قبل از بسته شدن کامل شیشه در مسیر شیشه بالابر قرار گیرد، عملکرد محافظ برگردان به سمت بالا کار نمی‌کند.

■ عملکرد محافظ برگردان شیشه به سمت پایین

● هرگز برای امتحان عملکرد محافظ برگردان شیشه به سمت پایین، اعضای بدن یا لباس خود را در مسیر شیشه قرار ندهید.

● اگر جسمی قبل از باز شدن کامل شیشه در مسیر شیشه بالابر قرار گیرد، عملکرد محافظ برگردان به سمت پایین کار نمی‌کند. مراقب باشید هیچ قسمتی از بدن یا لباس شما در مسیر شیشه بالابر قرار نگیرد.

۴-۱. پیش از رانندگی

راندن خودرو.....	۲۰۸
بار و وسایل.....	۲۲۲
یدک کشیدن تریلر.....	۲۲۳

۴-۲. دستورالعمل‌های رانندگی

سوئیچ موتور (خودروهای فاقد سیستم ورود و استارت هوشمند).....	۲۳۳
سوئیچ موتور (خودروهای مجهز به سیستم ورود و استارت هوشمند).....	۲۳۶
گیربکس اتوماتیک CVT.....	۲۴۴
گیربکس معمولی.....	۲۵۰
دسته راهنما.....	۲۵۵
ترمز دستی.....	۲۵۶
سیستم نگهدارنده ترمز.....	۲۶۲

۴-۳. عملکرد چراغ‌ها و برف پاک‌کن‌ها

کلید (دسته) چراغ‌های جلو.....	۲۶۵
چراغ نور بالای اتوماتیک.....	۲۷۱
کلید (دسته) چراغ مه‌شکن.....	۲۷۶
برف پاک‌کن و شیشه‌شوی شیشه جلو.....	۲۷۸
برف پاک‌کن و شیشه‌شوی شیشه عقب.....	۲۸۳

۴-۴. سوخت‌گیری

باز کردن درب باک سوخت.....	۲۸۵
----------------------------	-----

۴-۵. استفاده از سیستم‌های حمایتی در

رانندگی

حسگر ایمنی تویوتا.....	۲۹۰
PCS (سیستم ایمنی پیشگیری از تصادف).....	۲۹۸
LDA (سیستم هشدار انحراف از رانندگی بین خطوط همراه با کنترل فرمان).....	۳۱۵
RSA (سیستم کمکی تشخیص علائم جاده‌ای).....	۳۳۰
سیستم رادار دینامیکی کروز کنترل همراه با محدوده گسترده قابل تطبیق با سرعت.....	۳۳۶
رادار دینامیکی کروز کنترل.....	۳۵۱
کروز کنترل.....	۳۶۹
سیستم خاموش و روشن شدن موتور (Stop & Start).....	۳۷۴
انتخاب حالت رانندگی.....	۳۸۵
سیستم محدود کننده سرعت.....	۳۸۷
BSM (نشانگر نقطه کور).....	۳۹۲
• عملکرد نشانگر نقطه کور (BSM).....	۳۹۸
• عملکرد هشدار عبور و مرور در عقب (RCTA).....	۴۰۳
سنسور کمکی پارک تویوتا.....	۴۰۸
S-IPA (سیستم کمکی پارک آسان هوشمند).....	۴۲۰
سیستم‌های کمکی در رانندگی.....	۴۶۲

۴-۶. نکات سودمند در رانندگی

نکات سودمند برای رانندگی در زمستان.....	۴۷۰
---	-----

رانندن خودرو

برای اطمینان از رانندگی ایمن مراحل زیر باید در نظر گرفته شود:

روشن کردن موتور

← صفحه ۲۳۶، ۲۳۳

رانندگی

◀ گیربکس اتوماتیک CVT

1] 1 حین فشردن پدال ترمز، دسته دنده را در موقعیت D قرار دهید. (← صفحه ۲۴۴)

2] 2 ترمز دستی را آزاد نمایید. (← صفحه ۲۵۸)

اگر ترمز دستی در حالت اتوماتیک قرار دارد، در صورت تعویض دسته دنده به هر موقعیتی غیر از موقعیت پارک P، ترمز دستی بطور اتوماتیک آزاد می‌شود. (← صفحه ۲۵۶)

3] 3 آهسته پدال ترمز را آزاد کرده و آرام پدال گاز را فشار دهید تا خودرو سرعت گیرد.

◀ گیربکس معمولی

1] 1 حین فشار دادن پدال کلاچ، دسته دنده را در دنده یک قرار دهید. (← صفحه ۲۵۰)

2] 2 ترمز دستی را آزاد کنید. (← صفحه ۲۵۸)

اگر ترمز دستی در حالت اتوماتیک قرار دارد، در صورت فشار دادن پدال گاز، ترمز دستی بطور اتوماتیک آزاد می‌شود. (← صفحه ۲۵۷)

3] 3 آهسته پدال کلاچ را آزاد کنید. همزمان پدال گاز را جهت سرعت گرفتن خودرو فشار دهید.

توقف کردن

◀ گیربکس اتوماتیک CVT

1] حین قرار داشتن دسته دنده در موقعیت D، پدال ترمز را فشار دهید.

2] در صورت لزوم، ترمز دستی را درگیر کنید.

چنانچه خودرو باید به مدت طولانی متوقف باشد، دسته دنده را در موقعیت پارک P یا خلاص N قرار دهید. (← صفحه ۲۴۴)

◀ گیربکس معمولی

1] حین فشار دادن پدال کلاچ، پدال ترمز را نیز فشار دهید.

2] در صورت لزوم، ترمز دستی را درگیر کنید.

چنانچه خودرو باید به مدت طولانی متوقف باشد، دسته دنده را در موقعیت خلاص N قرار دهید. (← صفحه ۲۵۰)

خودروهای مجهز به سیستم Stop & Start: اگر سیستم Stop & Start فعال می‌باشد، با قرار دادن دسته دنده را در موقعیت خلاص N و آزاد کردن پدال کلاچ، موتور خاموش خواهد شد. (← صفحه ۲۵۰)

پارک کردن خودرو

◀ گیربکس اتوماتیک CVT

- 1 [] حین قرار داشتن دسته دنده در موقعیت D، پدال ترمز را فشار دهید.
 - 2 [] ترمز دستی را درگیر کنید (← صفحه ۲۵۸) و دسته دنده را در موقعیت پارک P قرار دهید.
(← صفحه ۲۴۴)
- چنانچه ترمز دستی در حالت اتوماتیک قرار دارد، در صورت تعویض دسته دنده به موقعیت پارک P، ترمز دستی بطور اتوماتیک درگیر می‌شود. (← صفحه ۲۵۶)
- 3 [] در صورت پارک کردن در سطح شیب‌دار، در صورت لزوم پشت چرخ‌ها بلوک مانع قرار دهید.
خودروهای فاقد سیستم ورود و استارت هوشمند: سوئیچ موتور را در موقعیت قفل "LOCK" قرار داده و موتور را خاموش کنید
 - 4 [] خودروهای مجهز به سیستم ورود و استارت هوشمند: سوئیچ موتور را فشار داده و موتور را خاموش کنید.
درب را قفل کرده و مطمئن شوید که سوئیچ را برداشته‌اید.
- ◀ گیربکس معمولی
- 1 [] حین فشار دادن پدال کلاچ، پدال ترمز را نیز فشار دهید.
 - 2 [] ترمز دستی را درگیر کنید. (← صفحه ۲۵۸)
- چنانچه ترمز دستی در حالت اتوماتیک قرار دارد، در صورت خاموش شدن موتور، ترمز دستی بطور اتوماتیک درگیر می‌شود. (← صفحه ۲۵۷)
- 3 [] دسته دنده را در موقعیت خلاص N قرار دهید. (← صفحه ۲۵۰)
- در صورت پارک کردن در سطح شیب‌دار، دسته دنده را در موقعیت دنده یک یا دنده عقب قرار داده و در صورت لزوم، پشت چرخ‌ها بلوک مانع قرار دهید.
- 4 [] خودروهای فاقد سیستم ورود و استارت هوشمند: سوئیچ موتور را در موقعیت قفل "LOCK" قرار داده و موتور را خاموش کنید.
 - 5 [] خودروهای مجهز به سیستم ورود و استارت هوشمند: سوئیچ موتور را فشار داده و موتور را خاموش کنید.
درب را قفل کرده و مطمئن شوید که سوئیچ را برداشته‌اید.

شروع به حرکت خودرو در سربالایی تند

◀ گیربکس اتوماتیک CVT

- 1 [] حین فشار دادن پدال ترمز، دسته دنده را در موقعیت D قرار دهید.
- 2 [] کلید ترمز دستی را کشیده و ترمز دستی را بطور دستی درگیر نمایید. (← صفحه ۲۵۸)
- 3 [] پدال ترمز را آزاد کرده و به آرامی پدال گاز را جهت سرعت گرفتن خودرو فشار دهید.
- 4 [] کلید ترمز دستی را فشار داده و ترمز دستی را بطور دستی آزاد نمایید. (← صفحه ۲۵۸)

◀ گیربکس معمولی

- 1 [] حین فشار دادن پدال ترمز و کلاچ تا انتها، دسته دنده را در موقعیت دنده یک قرار دهید.
- 2 [] کلید ترمز دستی را کشیده و ترمز دستی را بطور دستی درگیر نمایید. (← صفحه ۲۵۸)
- 3 [] پدال گاز را به آرامی فشار داده و همزمان پدال کلاچ را به بتدریج آزاد نمایید. چنانچه ترمز دستی در حالت اتوماتیک باشد، در صورت فشار دادن پدال گاز، ترمز دستی بطور اتوماتیک آزاد می‌شود. (← صفحه ۲۵۷)
- 4 [] کلید ترمز دستی را فشار داده تا ترمز دستی بطور دستی آزاد شود (← صفحه ۲۵۸)

■ در صورت شروع به حرکت خودرو در سربالایی

سیستم کنترل کمکی شروع به حرکت در سربالایی فعال می‌شود. (← صفحه ۴۶۲)

■ رانندگی در باران

- حین بارندگی، بسیار با دقت برانید، چرا که دید کاهش یافته، پنجره‌ها بخار می‌گیرند و جاده لغزنده است.
- زمانی که بارندگی شروع می‌شود با دقت رانندگی کنید، چرا که سطح جاده به شدت لغزنده است.
- حین رانندگی در بزرگراه‌ها در زمان بارش باران با سرعت زیاد رانندگی نکنید، چرا که لایه‌ای آب بین لاستیک‌ها و سطح جاده قرار می‌گیرد و از عملکرد صحیح فرمان و ترمزها جلوگیری می‌کند.

■ دور موتور حین رانندگی (خودروهای مجهز به گیربکس اتوماتیک CVT)

در شرایط زیر ممکن است دور موتور حین رانندگی افزایش یابد. علت آن کنترل اتوماتیک تعویض دنده به دنده بالاتر یا پایین‌تر و تطابق با شرایط رانندگی است. این عملکرد نشان دهنده شتاب‌گیری ناگهانی خودرو نمی‌باشد.

- خودرو قابلیت تشخیص حرکت در سربالایی یا سر پائینی را دارد.
- در صورتی که پدال گاز فشار داده شود.
- حین انتخاب حالت حرکتی اسپرت، پدال ترمز فشار داده شود.

■ محدود کردن نیرودهی موتور (سیستم ایمنی عملکرد پدال گاز و ترمز)

- هنگامی که پدال گاز و ترمز هم‌زمان فشرده می‌شوند، ممکن است نیرودهی موتور کاهش یابد.
- حین عملکرد سیستم، پیغام هشدار در صفحه نمایش چندمنظوره نشان داده می‌شود.

■ **جلوگیری از شروع به حرکت ناگهانی خودرو (سیستم کنترل شروع به حرکت - استارت) (خودروهای مجهز به گیربکس اتوماتیک (CVT))**

- در صورت انجام عملکردهای غیر عادی زیر، ممکن است نیرودهی موتور محدود شود.
- در صورت تعویض دنده از R به D، D به R، R به N، R به P، D به P یا R شامل M نیز می‌شود) همراه با فشار دادن پدال گاز، پیام هشدار روی صفحه نمایش چندمنظوره نشان داده می‌شود.
- حین حرکت خودرو در دنده عقب، پدال گاز بیش از اندازه فشار داده شود.
- حین فعال شدن سیستم کنترل شروع به حرکت - استارت، ممکن است برای رها کردن خودروی خود از گل یا برف دچار مشکل شوید. در چنین شرایطی سیستم TRC را غیرفعال کرده تا عملکرد سیستم کنترل شروع به حرکت - استارت نیز لغو گردد، بطوریکه خودرو را بتوان از گل یا برف خارج نمود.

■ **آببندی خودروی تویوتای جدید**

برای افزایش عمر مفید خودرو، توجه به پیشگیری‌های زیر توصیه می‌شود:

- در 300km (186 miles) اول :
- از ترمزگیری ناگهانی خودداری کنید.
- در 800km (500 miles) اول :
- تریلر را یدک نکشید.
- در 1000km (621 miles) اول :
- از رانندگی با سرعت بسیار بالا خودداری نمایید.
- از شتابگیری ناگهانی خودداری نمایید.
- با دنده پایین بطور مداوم رانندگی نکنید.
- از رانندگی با سرعت ثابت به مدت طولانی خودداری نمایید.

- **رانندگی با خودرو در کشورهای دیگر**
قوانین مربوط به آن کشور را رعایت کرده و از وجود سوخت مناسب اطمینان حاصل نمایید. (← صفحه ۶۵۹)
- **زمان در جا کار کردن موتور قبل از خاموش شدن موتور***
به منظور جلوگیری از صدمه دیدن توربو شارژر، اجازه دهید بلافاصله پس از رانندگی با سرعت بالا یا رانندگی در سربالایی، موتور در جا کار کند.

زمان در جا کار کردن موتور	شرایط رانندگی
نیازی ندارد	رانندگی عادی در شهر یا رانندگی با سرعت بالا (محدودیت سرعت در بزرگراه یا سرعت مجاز)
حدود یک دقیقه	رانندگی در سربالایی تند، رانندگی مداوم (رانندگی در مسیر مسابقه و غیره) یا یکدک کشیدن تریلر

*: غیر از عملکرد سیستم Stop & Start

هشدار

پیشگیری‌های زیر را مد نظر قرار دهید.

عدم توجه به موارد زیر می‌تواند منجر به صدمات جسمی یا حتی مرگ گردد.

■ **حین شروع به حرکت خودرو (خودروهای مجهز به گیربکس اتوماتیک CVT)**

همیشه حین توقف خودرو و روشن بودن موتور، پای خود را روی پدال ترمز نگه دارید. این کار از خزش خودرو به جلو جلوگیری می‌کند.



هشدار

پیشگیری‌های زیر را مد نظر قرار دهید.

عدم توجه به موارد زیر می‌تواند منجر به صدمات جسمی یا حتی مرگ گردد.

■ حین راندن خودرو

- اگر با محل قرارگیری پدال‌های ترمز و گاز آشنا نیستید، و ممکن است پدال‌ها را اشتباه فشار دهید، رانندگی نکنید.
- فشردن اشتباهی پدال گاز به جای ترمز ممکن است منجر به افزایش ناگهانی سرعت و در نتیجه تصادف می‌شود.
- حین دنده عقب گرفتن، ممکن است بدن خود را چرخانده و در نتیجه پدال‌ها را اشتباه فشار دهید. مطمئن شوید پدال‌ها را به درستی فشار می‌دهید.
- حتی زمانی که فقط اندکی خودرو را جابه‌جا می‌کنید، در حالت صحیح رانندگی بنشینید به این ترتیب پدال‌های گاز و ترمز را به درستی فشار خواهید داد.
- پدال ترمز را با پای راست فشار دهید. فشار پدال ترمز با پای چپ، سرعت عکس‌العمل در موقعیت اضطراری را کاهش داده، منجر به تصادف می‌شود.
- از رانندگی یا توقف خودرو در نزدیکی (روی) مواد قابل اشتعال خودداری کنید سیستم آگزوز و دود آگزوز بشدت داغ است. اگر نزدیک به مواد قابل اشتعال باشد داغی این قطعات ممکن است منجر به آتش سوزی گردد.
- حین رانندگی عادی، موتور را خاموش نکنید. خاموش کردن موتور حین رانندگی منجر به از دست دادن کنترل فرمان و ترمز نمی‌شود، اما سیستم کمکی برقی در دسترس نخواهد بود. در نتیجه فرمان‌گیری و ترمزگیری سخت شده، بنابراین باید خودرو را به شانه جاده کشیده و در اولین فرصت در مکانی امن توقف نمایید. با این وجود، در شرایط اضطراری مثل رانندگی عادی خودرو متوقف نمی‌شود: ← صفحه ۶۸۱
- حین رانندگی در سراسیمگی تند، از ترمز موتوری (کم کردن دنده) برای داشتن سرعت ایمن استفاده نمایید. استفاده مداوم از ترمزها منجر به داغ شدن ترمزها و از دست دادن تأثیر آن‌ها می‌گردد (← صفحه ۲۵۰ و ۲۴۴)
- حین رانندگی از تنظیم موقعیت‌های غربلیک فرمان، صندلی، آینه‌های بغل یا آینه دید عقب داخلی خودداری نمایید. در غیر اینصورت ممکن است کنترل خودرو را از دست بدهید.
- همواره کنترل نمایید که دست‌ها، سر یا دیگر اعضای بدن سرنشینان خارج از خودرو قرار نداشته باشد.
- در مسیرهای خارج از جاده (off-road) رانندگی نکنید. این یک خودروی AWD طراحی شده برای رانندگی در مسیرهای خارج از جاده (off-road) نمی‌باشد. در صورتی که ناچار به رانندگی در مسیرهای خارج از جاده هستید با توجه به تمام موارد احتیاطی رانندگی کنید.
- از رانندگی در رودخانه و عبور از آن یا دیگر موانع آبی خودداری نمایید. در غیر اینصورت منجر به بروز اتصال کوتاه در تجهیزات الکتریکی/ الکترونیکی شده و منجر به وارد شدن صدمه به موتور یا دیگر آسیب‌های جدی به خودرو می‌گردد.

هشدار

پیشگیری‌های زیر را مد نظر قرار دهید.

عدم توجه به موارد زیر می‌تواند منجر به آسیب‌های جسمی یا حتی مرگ گردد.

■ حین رانندگی در جاده‌های لغزنده

- ترمزگیری، گاز دادن و فرمان دادن ناگهانی می‌تواند منجر به لغزش لاستیک و کاهش توانایی راننده در کنترل خودرو گردد.
- گاز دادن ناگهانی، ترمز موتوری به دلیل تغییر دنده یا تغییرات دور موتور می‌تواند منجر به لغزیدن خودرو و در نتیجه بروز تصادف گردد.
- پس از رانندگی در چاله آب، آرام پدال ترمز را فشار داده، تا از عملکرد صحیح ترمزها اطمینان حاصل نمایید. لنت ترمزهای خیس، از عملکرد صحیح ترمز جلوگیری می‌کنند. اگر فقط ترمزهای یک سمت خیس شده است و به درستی کار نمی‌کند، ممکن است فرمان‌گیری تحت تأثیر قرار بگیرد.

■ در صورت تغییر موقعیت دسته دنده

- در خودروهای مجهز به مولتی‌درایو، از حرکت خودرو به سمت عقب حین قرار داشتن دسته دنده در موقعیت حرکت رو به جلو یا از حرکت خودرو رو به جلو حین قرار داشتن دسته دنده در موقعیت دنده عقب R خودداری نمایید.
- در غیر این صورت ممکن است منجر به تصادف یا صدمه دیدن خودرو می‌شود.
- در خودروهای مجهز به مولتی‌درایو، حین حرکت خودرو از تغییر دادن دسته دنده در موقعیت پارک P خودداری نمایید.
- انجام این کار می‌تواند منجر به صدمه دیدن گیربکس و در نتیجه ممکن است باعث از دست دادن کنترل خودرو شود.
- حین حرکت خودرو رو به جلو از تغییر دادن موقعیت دسته دنده به موقعیت R خودداری نمایید.
- انجام این کار می‌تواند منجر به صدمه دیدن گیربکس و در نتیجه ممکن است باعث از دست دادن کنترل خودرو شود.
- حین حرکت خودرو رو به عقب از تغییر دادن موقعیت دسته دنده به موقعیت حرکت رو به جلو D خودداری نمایید.
- انجام این کار می‌تواند منجر به صدمه دیدن گیربکس و در نتیجه ممکن است باعث از دست دادن کنترل خودرو شود.
- حین حرکت خودرو، تغییر دادن دسته دنده به موقعیت دنده خلاص N باعث قطع شدن ارتباط موتور از گیربکس می‌شود. در صورت انتخاب موقعیت N، ترمز موتوری در دسترس نمی‌باشد.
- در خودروهای مجهز به گیربکس اتوماتیک CVT، مراقب باشید حین فشردن پدال گاز، موقعیت دسته دنده را تغییر ندهید. جابه‌جا کردن دسته دنده به هر موقعیتی به جز پارک P یا خلاص N ممکن است منجر به افزایش شدید سرعت خودرو در نتیجه بروز تصادف و آسیب‌های جسمی جدی یا مرگ گردد.



هشدار

پیشگیری‌های زیر را مد نظر قرار دهید.

عدم توجه به موارد زیر می‌تواند منجر به صدمات جسمی یا حتی مرگ گردد.

■ در صورت شنیدن صدای جیغ و کشیدگی (صدای نشانگر سایش لنت ترمزها)

در اولین فرصت ممکن لنت ترمزها را در نمایندگی مجاز تویوتا یا تعمیرگاه‌های مجاز تویوتا بازرسی نمایید.

در صورت عدم تعویض لنت‌ها در زمان لازم، ممکن است روتور صدمه ببیند.

رانندگی با حداقل ضخامت لنت و/یا دیسک ترمزها بسیار خطرناک است.

■ حین توقف خودرو

● از گاز دادن به موتور خودداری نمایید.

در صورت قرار داشتن خودرو در هر دنده‌ای به جز پارک P یا خلاص N (مولتی‌درايو)، ممکن است خودرو به طور ناگهانی شتاب گرفته و منجر به تصادف می‌شود.

● در خودروهای مجهز به گیربکس اتوماتیک CVT، برای پیشگیری از تصادف به دلیل خزش خودرو، همواره حین روشن بودن موتور، پدال ترمز را فشار داده و در صورت لزوم ترمز دستی را درگیر نمایید.

● در صورت توقف خودرو در شیب، برای جلوگیری از تصادف به دلیل حرکت خودرو به جلو یا عقب، همیشه پدال ترمز را فشار داده و ترمز پارک را محکم درگیر نمایید.

● از دادن گاز بیش از حد به موتور یا بالا بردن دور موتور خودداری نمایید.

بالا بردن دور موتور حین توقف خودرو می‌تواند منجر به داغ شدن بیش از حد سیستم اگزوز و در نتیجه آتش گرفتن مواد قابل احتراق اطراف خودرو گردد.

هشدار

پیشگیری‌های زیر را مد نظر قرار دهید.

عدم توجه به موارد زیر می‌تواند منجر به آسیب‌های جسمی یا حتی مرگ گردد.

■ حین پارک کردن خودرو

- حین قرار داشتن خودرو در نور آفتاب از قرار دادن عینک، فندک، اسپری یا قوطی نوشابه درون خودرو اجتناب نمایید.
- این کار ممکن است منجر به عواقب زیر خواهد شد:
 - ممکن است گاز فندک یا اسپری نشت کرده، منجر به آتش سوزی گردد.
 - دمای بالای داخل خودرو می‌تواند منجر به تغییر شکل و ترک خوردن مواد پلاستیکی عینک و لنزهای پلاستیکی گردد.
 - قوطی نوشابه ممکن است بترکد، منجر به ریختن مایع درون خودرو شده و همچنین می‌تواند در قطعات الکتریکی خودرو اتصالی ایجاد کند.
- فندک‌ها را در خودرو جا نگذارید. اگر فندک درون جعبه داشبورد یا کف خودرو باشد، ممکن است حین قرار دادن وسایل یا تنظیم صندلی تصادفاً روشن شده و منجر به آتش سوزی گردد.
- از اتصال تزیینات‌های چسبی به شیشه‌ها یا شیشه جلو خودداری نمایید. از قرار دادن خوشبو کننده هوا روی جلو داشبورد یا داشبورد خودداری نمایید. تزیینات‌های چسبی یا قوطی‌ها می‌توانند همانند لنز عمل کرده، منجر به آتش سوزی درون خودرو شوند.
- در صورتی که شیشه انحناء دار یا خم با پوشش فلزی مانند پوشش نقره‌ای رنگ پوشیده شده از باز نگه داشتن درب یا پنجره خودداری نمایید. انعکاس نور آفتاب ممکن است باعث شود شیشه مانند لنز عمل کرده و ایجاد آتش سوزی کند.
- همواره ترمز دستی را درگیر نمایید، دسته دنده را در موقعیت پارک P قرار دهید (گیربکس اتوماتیک CVT)، موتور را خاموش کرده و خودرو را قفل کنید. در صورت روشن بودن موتور، خودرو را بدون مراقب ترک نکنید.
- خودروهای مجهز به گیربکس اتوماتیک CVT: چنانچه خودرو با قرار داشتن دسته دنده در موقعیت پارک P پارک می‌باشد اما ترمز دستی درگیر نباشد، ممکن است خودرو شروع به حرکت کرده و منجر به تصادف شود.
- حین روشن بودن موتور یا بلافاصله پس از خاموش کردن موتور از دست زدن به لوله‌های اگزوز خودداری نمایید. در غیر اینصورت منجر به سوختگی شدید می‌گردد.

هشدار

پیشگیری‌های زیر را مد نظر قرار دهید.

عدم توجه به موارد زیر می‌تواند منجر به آسیب‌های جسمی یا حتی مرگ گردد.

■ حین استراحت درون خودرو

همیشه موتور را خاموش کنید. در غیر این صورت، ممکن است تصادفی دسته دنده را جابه‌جا کرده یا پدال گاز را فشار دهید و در نتیجه منجر به تصادف شده یا می‌تواند به دلیل داغ شدن بیش از حد موتور منجر به آتش سوزی گردد. علاوه بر این، اگر خودرو در مکانی با تهویه نامناسب پارک شده باشد، ممکن است دود آگزوز جمع شده و وارد خودرو شود که می‌تواند منجر به صدمات بسیار جدی جسمی یا حتی مرگ گردد.

■ حین ترمزگیری

● حین خیس بودن ترمزها، با دقت بیشتری برانید.

زمانی که ترمزها خیس هستند، مسافت ترمزگیری افزایش می‌یابد و می‌تواند منجر به عملکرد متفاوت ترمزهای یک سمت خودرو با سمت دیگر شود. همچنین ممکن است ترمز دستی نیز نتواند خودرو را ایمن نگه دارد.

● اگر نیروی کمکی ترمز کار نمی‌کند، از حرکت با فاصله کم با دیگر خودروها اجتناب کرده و از رانندگی در سربالایی یا پیچ‌های تند که نیاز به ترمزگیری دارند خودداری نمایید.

در این شرایط، هنوز ترمزگیری ممکن است، اما پدال ترمز باید محکم تر از معمول فشار داده شود. همچنین، مسافت ترمزگیری افزایش می‌یابد. بلافاصله ترمزها را تعمیر نمایید.

● در صورت خاموش شدن موتور از فشار دادن پدال ترمز خودداری نمایید. با هر بار فشار دادن پدال ترمز، از نیروی کمکی ذخیره شده ترمزها استفاده می‌شود.

● سیستم ترمز شامل دو سیستم هیدرولیک جداگانه است؛ اگر یکی از سیستم‌ها عمل نکند، سیستم دیگر هنوز در حال عملکرد است. در این حالت، پدال ترمز باید محکمتر از معمول فشرده شده و فاصله ترمزگیری نیز افزایش یابد. بلافاصله ترمزها را تعمیر نمایید.

■ در صورت گیر کردن خودرو (مدل‌های AWD)

در صورتی که هر کدام از لاستیک‌ها در هوا معلق می‌باشد یا خودرو در شن یا گل‌گیر کرده است، از هرزگردی بیش از اندازه چرخ‌ها خودداری نمایید زیرا منجر به صدمه دیدن قطعات محرک یا خزش خودرو به جلو یا عقب و در نتیجه باعث تصادف می‌گردد.



توجه

■ حین راندن خودرو (خودروهای مجهز به مولتی‌درايو)

- حین رانندگی از فشار همزمان پدال ترمز و گاز خودداری نمایید، چرا که این کار نیرودهی موتور را محدود می‌کند.
- جهت نگهداشتن خودرو در سربالایی، از پدال گاز و یا فشار همزمان پدال گاز و ترمز استفاده نکنید.

■ حین راندن خودرو (خودروهای مجهز به گیربکس معمولی)

- حین رانندگی از فشار همزمان پدال ترمز و گاز خودداری نمایید، چرا که این کار نیرودهی موتور را محدود می‌کند.
- از تعویض دنده خودداری نمایید مگر اینکه پدال کلاچ را تا انتها فشار داده باشید. پس از تعویض دنده بطور ناگهانی پدال کلاچ را رها نکنید. این کار ممکن است باعث صدمه دیدن کلاچ، گیربکس و دنده‌ها شود.
- به منظور جلوگیری از صدمه دیدن کلاچ، موارد زیر را در نظر بگیرید.
- حین رانندگی پای خود را روی پدال کلاچ قرار ندهید. در غیراینصورت ممکن است اشکالی در عملکرد کلاچ بوجود آید.
- در صورت شروع به حرکت و حرکت به سمت جلو از دنده‌ای غیر از دنده یک استفاده نکنید.
- در غیر اینصورت منجر به صدمه دیدن کلاچ می‌شود.
- در صورت توقف روی سطح شیب‌دار، از پدال کلاچ برای نگه داشتن خودرو استفاده نکنید.
- در غیر اینصورت منجر به صدمه دیدن کلاچ می‌شود.
- در صورتی که خودرو هنوز در حال حرکت است از قرار دادن دسته دنده در موقعیت دنده عقب R خودداری کنید. در غیر اینصورت ممکن است کلاچ، گیربکس و دنده‌ها صدمه ببینند.

■ حین پارک کردن خودرو (خودروهای مجهز به گیربکس اتوماتیک CVT)

- همواره ترمز دستی را درگیر کنید و دنده را در موقعیت پارک P قرار دهید عدم توجه همیشه دنده را در پارک P قرار دهید. عدم توجه به این مورد حین فشار تصادفی پدال گاز منجر به حرکت خودرو به جلو یا افزایش سرعت ناگهانی خودرو می‌گردد.

■ از صدمه زدن به قطعات خودرو اجتناب نمایید.

- از چرخاندن کامل غربیلک فرمان در یک جهت و نگه داشتن در همان حالت به مدت طولانی خودداری نمایید. ممکن است این کار منجر به صدمه دیدن موتور فرمان شود.
- حین رانندگی روی دست اندازه‌های جاده، تا جای ممکن آهسته برانید تا از صدمه دیدن چرخ‌ها، زیر خودرو و دیگر قطعات جلوگیری شود.
- پس از رانندگی در شرایط سخت بلافاصله اجازه دهید موتور در جا کار کند. فقط پس از خنک شدن توربو شارژر، موتور را خاموش نمایید. در غیراینصورت ممکن است توربو شارژر صدمه ببیند.



توجه

■ در صورت پنچر کردن حین رانندگی

لاستیک پنچر یا صدمه دیده می‌تواند منجر به رخداد شرایط زیر گردد. غربیلک فرمان را محکم گرفته و به تدریج پدال ترمز را فشار دهید تا سرعت خودرو کاهش یابد.

- ممکن است کنترل خودرو سخت باشد.
 - صدای غیرعادی از خودرو شنیده می‌شود و خودرو می‌لرزد.
 - خودرو به طور غیر عادی به یک سمت کشیده می‌شود.
- اطلاعات مربوط به عملکرد در صورت پنچر شدن (← صفحه ۷۳۰، ۷۱۰)

■ رانندگی در جاده آب گرفته

از رانندگی بر روی جاده های آب گرفته پس از بارندگی شدید خودداری نمایید. ممکن است این کار منجر به وارد آمدن صدمات جدی زیر به خودرو گردد:

- خاموش شدن موتور
 - بوجود آمدن اتصال کوتاه در قطعات الکتریکی
 - صدمه دیدن موتور به دلیل آب گرفتگی
- در صورتی که در جاده آب گرفته رانندگی می‌کنید و خودرو آب گرفته است، از نمایندگی مجاز تویوتا یا تعمیرگاه‌های مجاز تویوتا بخواهید که موارد زیر را کنترل کند:
- عملکرد ترمز
 - تغییر کیفیت و کمیت روغن و مایعات استفاده شده در موتور، گیربکس، بخش انتقال قدرت (مدل‌های AWD)، دیفرانسیل عقب (مدل‌های AWD) و غیره
 - شرایط روانکاری برای میل‌گاردان (مدل‌های AWD)، بلبرینگ‌ها و اتصالات سیستم تعلیق (در جای ممکن) و عملکرد تمامی اتصالات، بلبرینگ‌ها و غیره

بار و وسایل

برای اطلاع از پیشگیری‌های مرتبط با بارگیری، ظرفیت محفظه بار و وسایل، اطلاعات زیر را در نظر بگیرید.

هشدار

■ چیزهایی که نباید درون محفظه بار قرار داده شود

بارگیری اجسام زیر در محفظه بار می‌تواند منجر به آتش سوزی گردد:

● ظروف محتوی بنزین

● قوطی آرسول (Aerosol)

■ پیشگیری‌های مرتبط با بارگیری

پیشگیری‌های زیر را در نظر بگیرید:

عدم توجه به موارد زیر می‌تواند از فشار دادن صحیح پدال‌ها جلوگیری کرده، دید راننده را مسدود نموده یا منجر به برخورد اجسام به راننده و سرنشینان، در نتیجه تصادف گردد.

● تا جای ممکن بارها و وسایل را درون محفظه بار قرار دهید.

● از قرار دادن بار و وسایل در محفظه بار بالاتر از پشتی صندلی‌ها خودداری نمایید.

● حین تا کردن صندلی‌های عقب، اجسام بلند را مستقیماً پشت صندلی‌های جلو قرار ندهید.

● از قرار دادن بار و وسایل در مکان‌های زیر خودداری نمایید.

• روی پای راننده

• جلوی پای سرنشین جلو یا صندلی‌های عقب (حین قرار دادن اجسام)

• روی پوشش محفظه بار

• روی جلو داشبورد

• روی داشبورد

● تمام وسایل را در کابین خودرو محکم کنید.

● هرگز به کسی اجازه ندهید در محفظه بار بنشیند. این محل برای نشستن سرنشینان طراحی نشده است. آن‌ها باید در صندلی خود نشسته و کمربندایمی خود را بطور صحیح ببندند.

■ بار و چیدمان بار

● از بارگیری بیش از حد درون خودرو خودداری نمایید.

● از قراردادن بارها به صورت نامتعادل خودداری نمایید.

بارگیری نادرست ممکن است منجر به سفت شدن فرمان‌گیری یا کنترل ترمز و در نتیجه آسیب‌های جسمی جدی یا مرگ گردد.

یدک کشیدن تریلر

خودروی شما بعنوان خودروی حمل سرنشین طراحی شده است. یدک کشیدن تریلر تأثیر بدی بر قابلیت هدایت خودرو، ترمزگیری، عملکرد، حفظ تعادل و مصرف سوخت خودرو دارد. ایمنی و رضایتمندی شما بستگی به استفاده مناسب از این تجهیزات و رفتارهای آگاهانه شما در رانندگی دارد. جهت حفظ ایمنی خود و دیگران از بارگیری بیش از اندازه خودرو و یا تریلر خودداری نمایید.

گارانتی شرکت تویوتا شامل صدمه دیدن یا نقص بوجود آمده از خودرو بدلیل یدک کشیدن تریلر با اهداف تجاری نمی‌شود.

برای کسب اطلاعات بیشتر در مورد تجهیزات اضافی قانونی در بعضی کشور قبل از یدک کشی، با نمایندگی مجاز تویوتا یا تعمیرگاه‌های مجاز تویوتا تماس بگیرید.

◆ محدودیت‌های وزنی

ظرفیت مجاز یدک کشی، GVM (وزن ناخالص خودرو)، MPAC (حداکثر ظرفیت مجاز روی اکسل)، و فشار مجاز روی میله اتصال خودرو به تریلر (میله کشش) قبل از یدک کشی را کنترل کنید. (صفحه ۷۶۲)

◆ پایه / نگه دارنده یدک کش

شرکت تویوتا توصیه می‌کند از پایه و نگه دارنده شرکت تویوتا در خودروی خود استفاده نمایید. از سایر محصولات دارای جنس مناسب و کیفیت قابل رقابت هم می‌توان استفاده نمود.

نکات مهم مربوط به بارگیری تریلر

■ وزن کلی تریلر و بار مجاز روی میله کشش

① وزن کلی تریلر

وزن خود تریلر به اضافه بار تریلر باید حداکثر ظرفیت یدک کشیدن باشد. افزایش وزن تریلر از حد مجاز خطرناک می باشد. (← صفحه ۷۶۲)
در صورت یدک کشیدن تریلر، از اتصال دهنده یا تثبیت کننده اصطکاک (وسیله کنترل حرکت مارپیچی) استفاده نمایید.

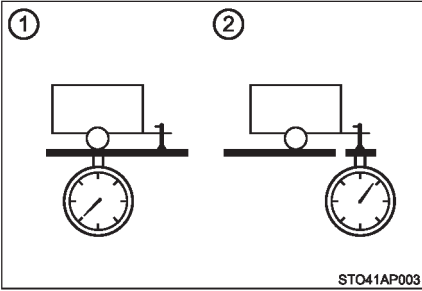

② بار مجاز روی میله کشش

بار تریلر را طوری قرار دهید که بار روی میله کشش بیش از 25 kg (55.1 lb) یا 4٪ ظرفیت یدک کش باشد. از افزایش بار غیرمجاز روی میله کشش بیش از میزان مشخص شده خودداری نمایید. (← صفحه ۷۶۲)

■ برچسب مشخصات (برچسب کارخانه سازنده خودرو)

① وزن ناخالص خودرو

وزن راننده، سرنشینان، بار، نگه‌دارنده، یدک‌کش، وزن خالص خودرو و بار روی میله کشش نباید بیشتر از 100 kg (220.5 lb) بیشتر از وزن ناخالص خودرو تجاوز کند، افزایش وزن ناخالص خودرو از حد مجاز خطرناک است.

② حداکثر ظرفیت مجاز اکسل عقب

وزنی که اکسل عقب می تواند تحمل کند نباید بیش تر از حداکثر ظرفیت مجاز اکسل یعنی تا 15% یا بیش تر باشد. افزایش حداکثر ظرفیت مجاز اکسل عقب بیش از حد مجاز خطرناک است. مقدار ظرفیت یدک کشی ناشی از انجام تست در سطح دریا است. توجه داشته باشید که نیروی موتور و ظرفیت یدک کشی در ارتفاع از سطح دریا کاهش می‌یابد.

◀ نوع B

◀ نوع A

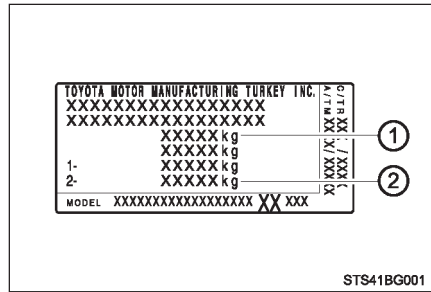
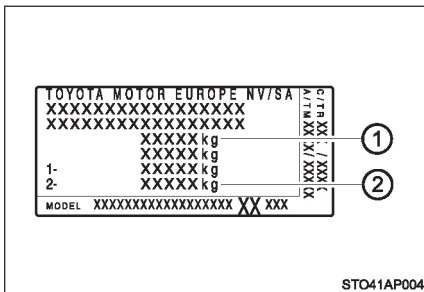

⚠ هشدار

■ در صورتی که بارگیری بیش از میزان مجاز روی اکسل یا وزن ناخالص خودرو و بیش از میزان مجاز باشد.

بی‌توجهی به موارد پیشگیری ممکن است منجر به بروز تصادف و در نتیجه آسیب‌های جسمی جدی یا مرگ شود.

● باد اضافی حدود (3 psi, 3 bar, یا 20.0 kPa (0.2 kgf/cm²) را به مقدار فشار باد توصیه شده لاستیک اضافه نمایید.

● از افزایش دادن سرعت بیش از حد مجاز مشخص شده برای یدک کشیدن تریلر در نواحی مسکونی یا خودداری 100km/h (62mph) هر کدام که کمتر باشد.

موقعیت نصب پایه / نگاه‌دارنده و توپی نگاه‌دارنده یدک‌کش

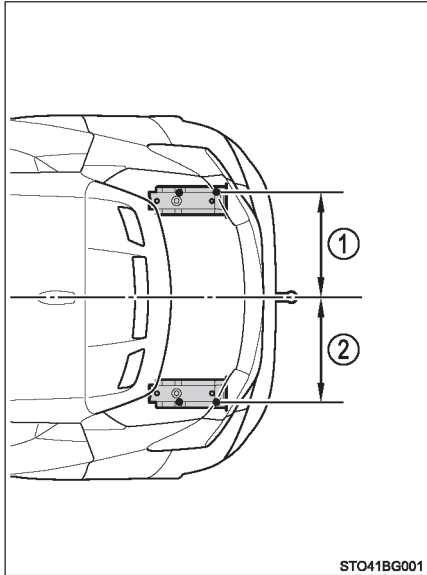

(20.4 in.) 519 mm ①

(20.4 in.) 519 mm ②

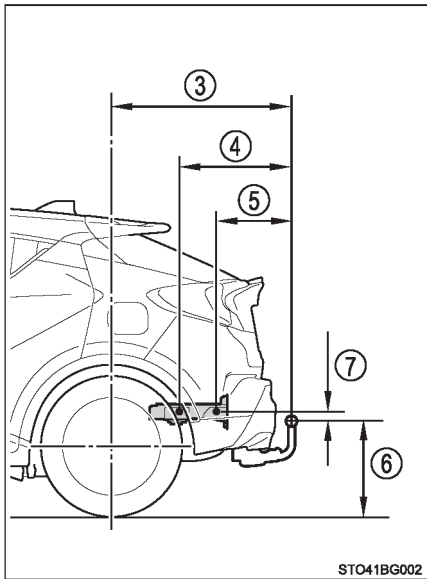

(35.2 in.) 894 mm ③

(22.0 in.) 559 mm ④

(14.9 in.) 379 mm ⑤

(15.2 in.)*1 387 mm ⑥

(15.6 in.)*2 395 mm

(1.7 in.) 43.6 mm ⑦

1: خودروهای مجهز به سیستم Stop & Start یا فاقد

برف پاک‌کن شیشه عقب

2: خودروهای فاقد سیستم Stop & Start اما مجهز به

برف پاک‌کن شیشه عقب

■ مشخصات لاستیک

- فشار باد لاستیک را تا 20.0kPa (0.2 kgf/cm² یا bar, 3psi) را بیش‌تر از مقدار توصیه شده حین یدک کشیدن افزایش دهید. (← صفحه ۷۷۲)
- فشار باد لاستیک های تریلر را با توجه به وزن کلی تریلر و مقدار توصیه شده توسط سازنده تریلر افزایش دهید.

■ چراغ‌های تریلر

در صورت نصب چراغ های تریلر توصیه می‌شود با نمایندگی مجاز توپوتا یا تعمیرگاه‌های مجاز توپوتا مشورت نمایید. زیرا نصب نادرست باعث صدمه دیدن چراغ‌های خودرو می‌گردد. حین نصب چراغ‌های تریلر مطابق با قوانین کشور خود اقدام نمایید.

■ برنامه آب‌بندی خودرو

- توپوتا توصیه می‌کند در 800 km (500 miles) اولیه در خودروهایی که بخش انتقال قدرت جدید نصب شده است جهت یدک کشیدن تریلر نباید استفاده شوند.

■ بررسی‌های ایمنی قبل از یدک کشیدن

- حداکثر محدودیت بارگیری برای پایه، نگه‌دارنده و توپی نگه‌دارنده یدک‌کش را کنترل و بررسی نمایید. این مقدار نباید بیش از حداکثر مجاز باشد. به خاطر داشته باشید که وزن اتصال‌دهنده تریلر به مقدار بار خودرو اضافه می‌شود. همچنین از قرار داشتن وزن بار خودرو در محدوده مجاز اطمینان حاصل نمایید. (← صفحه ۲۲۴)
- از ایمنی بارگیری تریلر مطمئن شوید.
- اگر ترافیک پشت خودرو از طریق آینه‌های خودرو قابل دیدن نباشد، آینه‌های بغل تکمیلی را نیز به خودرو اضافه نمایید. باز شده این آینه‌ها را در دو طرف خودرو تنظیم کنید بطوریکه آن‌ها حداکثر محدوده دید را در پشت خودرو ارائه نمایند.

■ تعمیر و نگهداری

- هنگام استفاده از خودرو برای یدک کشیدن، با توجه به اضافه بار بیش از اندازه روی خودرو در مقایسه با رانندگی عادی، برنامه تعمیر و نگهداری را در دفعات بیش‌تری انجام دهید.
- پس از یدک کشیدن حدود، 1000 km (600miles) تمام پیچ های توپی نگه‌دارنده و پایه را آچارکشی کنید.

■ در صورت نوسان تریلر

یک یا چند عامل (وزش باد، خودروهای عبوری، جاده‌های ناهموار و غیره) می‌تواند تأثیر معکوسی بر کنترل خودرو و تریلر داشته باشد و باعث ناپایداری خودرو و تریلر شود.

● در صورت نوسان تریلر

- غربیلک فرمان را محکم بگیرید و در جهت مستقیم فرمان دهید. برای کنترل نوسان تریلر از چرخاندن غربیلک فرمان استفاده نکنید.

- جهت کاهش سرعت بلافاصله پدال گاز را رها کنید و به آرامی از سرعت خودرو بکاهید. سرعت را افزایش ندهید و از ترمز گرفتن خودداری کنید.

بدون نیاز به اقدام اصلاحی با فرمان و ترمز، خودروی شما و تریلر باید در حالت پایدار قرار گیرند. (در صورت فعال کردن سیستم کنترل نوسان تریلر از آن برای پایدار شدن خودرو و تریلر استفاده نمایید.)

● پس از متوقف کردن نوسان تریلر

- در مکان امنی خودرو را متوقف کرده و تمام سرنشینان را از خودرو خارج نمایید.

- لاستیک‌های خودرو و تریلر را کنترل و بازدید کنید.

- بار داخل تریلر را کنترل کنید و مطمئن شوید بارها در تریلر جابه‌جا نشده باشند. در صورت امکان از وزن مناسب روی زبانه مطمئن شوید.

- بار داخل خودرو را کنترل و بررسی کنید.

پس از سوار شدن سرنشینان مطمئن شوید که هیچ اضافه باری وجود ندارد. در صورتی که مشکلی وجود نداشت، اگر سرعتی که باعث حرکت مارپیچی تریلر شده بیشتر از مقدار سرعتی است که مجموع تریلر و خودرو را با آن می‌رانید. برای جلوگیری از ناپایداری با سرعت پایین‌تری رانندگی نمایید. به خاطر داشته باشید که حرکت مارپیچی خودرو و تریلر همراه با افزایش سرعت، بیشتر خواهد شد.



توجه

■ در صورتی که جنس تقویت‌کننده سپر عقب از آلومینیوم باشد

مطمئن شوید که قسمت پایه آهنی در تماس مستقیم با این محدوده نباشد.

در صورت تماس آهن و آلومینیوم، واکنش مشابه با خوردگی ایجاد می‌شود که باعث ضعیف شدن محل اتصال و صدمه دیدن آن می‌شود. حین اتصال پایه آهنی از ضد زنگ در قسمت‌های اتصال استفاده نمایید.

نحوه هدایت

در خودرو شما عملکرد یدک کشیدن تریلر به گونه‌ای متفاوت انجام می‌شود. جهت جلوگیری از بروز تصادف، آسیب‌های جسمی جدی و یا مرگ هنگام یدک کشیدن موارد زیر را به خاطر داشته باشید:

■ بررسی اتصالات بین تریلر و چراغ‌ها

قبل از شروع مجدد به رانندگی، مسافت کوتاهی را طی کنید خودرو را متوقف کرده و عملکرد اتصالات بین تریلر و چراغ‌ها را کنترل و بررسی نمایید.

■ رانندگی همراه با تریلر متصل شده

● در صورت نیاز به دور زدن، توقف یا حرکت با دنده عقب با تریلر متصل شده، این کار را در محدوده‌ای بدون عبور و مرور یا با ترافیک سبک انجام دهید.

● هنگام حرکت با دنده عقب با تریلر متصل شده، قسمتی از غربلیک فرمان را که نزدیک تر به خودتان است رامحکم گرفته و جهت حرکت عقربه‌های ساعت بچرخانید تا تریلر به سمت چپ حرکت کند یا خلاف حرکت عقربه‌های ساعت بچرخانید تا تریلر به سمت راست حرکت کند. برای جلوگیری از بروز خطا در فرمان‌گیری، همواره غربلیک فرمان را در فواصل کوتاه بچرخانید. از شخصی به عنوان راهنما در هنگام حرکت با دنده عقب برای کاهش احتمال تصادف کمک بگیرید.

■ افزایش فاصله بین خودروها

در صورت رانندگی با سرعت 10 km/h (6 mph)، فاصله بین شما و خودروی جلویی باید برابر یا بیش از مجموع طول خودرو و تریلر روی هم باشد. از ترمزگیری ناگهانی که باعث سرخوردن خودرو می‌شود خودداری نمایید. درغیراینصورت، کنترل خودرو را ممکن است بویژه هنگام رانندگی روی جاده‌های خیس یا لغزنده از دست بدهید.

■ افزایش ناگهانی سرعت/ فرمان‌گیری / دور زدن

انجام فرمان‌گیری سریع هنگام یدک کشیدن منجر به برخورد تریلر با خودرو شما می‌شود. قبل از دور زدن سرعت را کاهش داده و برای جلوگیری از ترمزگیری ناگهانی به آرامی و با دقت دور بزنید.

■ نکات مهم مرتبط با دور زدن

هنگام دور زدن، چرخ‌های تریلر نزدیک‌تر به قسمت داخلی دایره پیچ نسبت به چرخ‌های خودرو حرکت می‌کند. برای انجام این کار، دایره دور زدن را بزرگتر از زمان دور زدن عادی در نظر بگیرید.

■ نکات مهم مرتبط با حفظ تعادل خودرو

پایداری خودرو هنگام حرکت روی سطح جاده‌های ناهموار و وزش شدید باد در جهت مخالف تحت تأثیر قرار دارد. خودرو ممکن است در اثر عبور اتوبوس یا کامیون‌های بزرگ دچار حرکت نوسانی شود. هنگام عبور از کنار این خودروها بخش انتهایی خودروی خود را کنترل و بررسی نمایید. به محض روی دادن چنین حالتی، بلافاصله سرعت خودرو را با فشار دادن آهسته پدال ترمز کاهش دهید. هنگام ترمزگیری همواره فرمان را در جهت مستقیم قرار دهید.

■ عبور از کنار سایر خودروها

مجموع کل طول خودروی خود و تریلر را در نظر گرفته و قبل از تغییر لاین از فاصله مناسب بین خودروها مطمئن شوید.

■ مشخصات گیربکس

◀ گیربکس اتوماتیک CVT

برای حفظ راندمان ترمز موتوری و تغییر عملکرد سیستم در زمان استفاده از ترمز موتوری، از دسته دنده در موقعیت D استفاده نکنید. از دسته دنده در موقعیت M و دنده چهار یا دنده پایین‌تر استفاده نمایید.

◀ گیربکس معمولی

برای حفظ راندمان ترمز موتور و عملکرد شارژ سیستم از موقعیت دنده شش استفاده ننمایید.

■ در صورت جوش آوردن موتور

یدک کشیدن تریلر بارگیری شده در جاده‌های طولانی با شیب زیاد، درجه حرارت موتور را به میزان 30°C (85°F) افزایش می‌دهد و در نتیجه موتور داغ می‌شود، اگر گیج درجه حرارت مایع خنک‌کننده موتور، داغ شدن موتور را نشان دهد، بلافاصله سیستم تهویه مطبوع (ایرکondیشن) را خاموش کرده و از جاده خارج شوید و خودرو را در محل امنی متوقف کنید. (← صفحه ۷۵۶)

■ در صورت پارک کردن خودرو

همواره از بلوک مانع زیر چرخ‌های هم‌خودرو و هم تریلر استفاده نمایید. ترمز دستی را محکم درگیر کرده و دسته دنده را در موقعیت پارک P در خودروهای مجهز به گیربکس اتوماتیک و CVT و دنده یک یا دنده عقب R در خودروهای مجهز به گیربکس معمولی قرار دهید.



هشدار

تمام دستورالعمل‌های توضیح داده شده در این بخش را انجام دهید.

در غیراینصورت باعث بروز تصادف و در نتیجه آسیب‌های جسمی جدی و مرگ می‌شود.

■ پیشگیری‌های مرتبط با یدک کشیدن تریلر

هنگام یدک کشیدن، مطمئن شوید که هیچکدام از وزن‌ها از حد مجاز بالاتر نباشد. (← صفحه ۲۲۴)

■ جلوگیری از بروز تصادف یا آسیب جسمی

● خودروهای مجهز به چرخ زاپاس فشرده (سایز کوچک)

در صورت نصب چرخ زاپاس فشرده روی خودرو از یدک کشیدن تریلر خودداری نمایید.

● خودروهای مجهز به کیت پنچرگیری:

در صورتی که لاستیک نصب شده بوسیله کیت پنچرگیری تعمیر شده است از یدک کشیدن خودرو خودداری نمایید.

● حین یدک کشیدن تریلر از سیستم‌های زیر استفاده نکنید.

● کروز کنترل*

● رادار دینامیکی کروز کنترل*

● رادار دینامیکی کروز کنترل همراه با محدوده گسترده قابل تطبیق با سرعت*

● LDA (هشدار انحراف از رانندگی بین خطوط همراه با کنترل فرمان)*

● PCS (سیستم پیشگیری از تصادف)*

● BSM (نشانگر نقطه کور)*

*: در صورت تجهیز

■ سرعت خودرو هنگام یدک کشیدن

حداکثر سرعت مجاز (قانونی) را برای یدک کشیدن تریلر در نظر بگیرید.

■ قبل از حرکت در سرازیری یا شیب‌های طولانی

سرعت را کاهش داده و موقعیت دسته دنده را در دنده سنگین قرار دهید. با این وجود، هرگز حین حرکت در سرازیری یا جاده‌هایی با شیب طولانی موقعیت دسته دنده را بطور ناگهانی در دنده سنگین قرار ندهید.

■ عملکرد پدال ترمز

از فشار دادن و نگه داشتن پدال ترمز به مدت طولانی خودداری کنید، در غیراینصورت باعث داغ شدن ترمزها و کاهش تأثیر عملکرد ترمزگیری می‌شود.

توجه 

■ چراغ‌های تریلر را بصورت دستی (غیراستاندارد) متصل نکنید.

اتصال دستی (غیراستاندارد) چراغ‌های تریلر باعث صدمه دیدن و بوجود آمدن نقص در سیستم برق خودرو می‌شود.

سوئیچ موتور (خودروهای فاقد سیستم ورود و استارت هوشمند)

روشن کردن موتور

- 1 درگیر بودن ترمز دستی را بررسی نمایید.
- 2 قرار داشتن دسته نده در موقعیت پارک P (گیربکس اتوماتیک CVT) یا خلاص N (گیربکس معمولی) را بررسی کنید.
- 3 پدال ترمز (گیربکس اتوماتیک CVT) یا پدال کلاچ (گیربکس معمولی) را محکم فشار دهید.
- 4 جهت روشن شدن موتور ، سوئیچ موتور را در موقعیت استارت "START" قرار دهید.

تغییر دادن موقعیت سوئیچ موتور

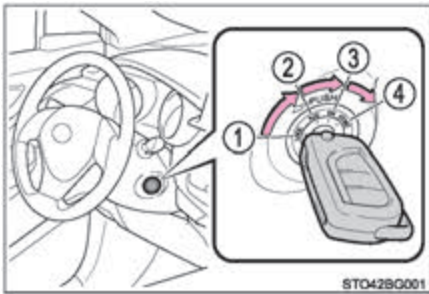

- 1 قفل "LOCK"

غریبک فرمان قفل شده و سوئیچ را می‌توانید خارج نمایید (خودروهای مجهز به گیربکس اتوماتیک CVT: فقط در صورت فرار داشتن دسته نده در موقعیت پارک P، سوئیچ را می‌توانید خارج نمایید).
- 2 تجهیزات جانبی "ACC"

برخی تجهیزات الکتریکی همانند سیستم صوتی قابل استفاده هستند.
- 3 روشن "ON"

تمام تجهیزات الکتریکی قابل استفاده هستند
- 4 استارت "START"

موقعیت استارت زدن موتور.

■ چرخاندن سوئیچ از موقعیت تجهیزات جانبی "ACC" به موقعیت قفل "LOCK"

1 دسته دنده را در موقعیت پارک P (گیربکس اتوماتیک CVT) یا دنده خلاص N (گیربکس معمولی) قرار دهید.

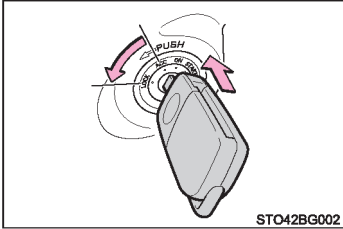

(← صفحه ۲۵۰، ۲۴۴)

2 سوئیچ خودرو را به داخل فشار داده و آن را به موقعیت "LOCK" بچرخانید.

■ اگر موتور روشن نمی‌شود

ممکن است سیستم ایموبلایزر موتور غیر فعال نشده باشد (← صفحه ۸۷) با نمایندگی مجاز تویوتا یا تعمیرگاه‌های مجاز تویوتا یا تعمیرگاه مجاز دیگری تماس حاصل نمایید.

■ اگر قفل غریبک فرمان باز نمی‌شود

حین روشن کردن موتور، ممکن است سوئیچ در موقعیت "LOCK" گیر کند. برای آزاد کردن، حین حرکت آرام غریبک فرمان به راست و چپ، سوئیچ را بچرخانید.

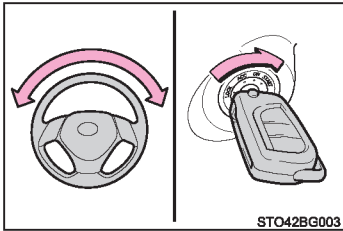

■ عملکرد یادآوری سوئیچ

اگر حین قرار داشتن سوئیچ موتور در وضعیت "LOCK" یا تجهیزات جانبی "ACC" درب سمت راننده باز شود، بوق هشدار به صدا در آمده، برداشتن سوئیچ را به شما یادآوری می‌کند.

هشدار

■ در صورت روشن کردن موتور

همیشه وقتی روی صندلی راننده نشسته اید موتور را روشن کنید. از فشار دادن پدال گاز حین روشن کردن موتور تحت هر شرایطی خودداری نمایید.
این کار ممکن است منجر به تصادف، در نتیجه صدمات جسمی جدی یا حتی مرگ گردد.

■ هشدار حین رانندگی

هنگام رانندگی سوئیچ را در موقعیت قفل "LOCK" قرار ندهید. اگر حین حرکت خودرو، در حالت اضطراری مجبورید سوئیچ را در موقعیت خاموش OFF قرار دهید، سوئیچ را به تجهیزات جانبی "ACC" بچرخانید تا موتور خاموش شود. خاموش کردن موتور حین رانندگی می تواند منجر به بروز تصادف گردد. (← صفحه ۶۸۱)

توجه

■ برای جلوگیری از خالی شدن باتری

حین خاموش بودن موتور، سوئیچ موتور را به مدت طولانی در موقعیت تجهیزات جانبی "ACC" یا روشن "ON" نگه ندارید.

■ در صورت استارت زدن موتور

- هر بار بیشتر از ۳۰ ثانیه استارت نزنید. در غیراینصورت استارت و سیستم سیم کشی به شدت داغ می شود.
- از گاز دادن به موتور سرد خودداری نمایید.
- اگر موتور به سختی روشن می شود یا موتور به دفعات خاموش می شود، بلافاصله برای کنترل خودرو به نمایندگی مجاز تویوتا یا تعمیرگاه‌های مجاز تویوتا مراجعه نمایید.

سوئیچ موتور (خودروهای مجهز به سیستم ورود و استارت هوشمند)

انجام موارد زیر در صورت همراه داشتن ریموت، باعث روشن شدن موتور یا تغییر موقعیت سوئیچ موتور می‌شود.

روشن کردن موتور

- 1 درگیر بودن ترمز دستی را کنترل نمایید.
 - 2 قرار داشتن دسته دنده در موقعیت پارک P (گیربکس اتوماتیک CVT) یا N (گیربکس معمولی) را کنترل کنید.
 - 3 گیربکس اتوماتیک CVT: پدال ترمز را محکم فشار دهید.
گیربکس معمولی: پدال کلاچ را محکم فشار دهید.
- پیغام و  در صفحه نمایش چندمنظوره نمایش داده می‌شود.



- 4 در غیر اینصورت موتور روشن نمی‌شود.
سوئیچ را به مدت کوتاه و محکم فشار دهید. برای فعال شدن سوئیچ موتور، فشار کوتاه و محکم کافی است. فشار دادن و نگه داشتن سوئیچ ضرورتی ندارد. موتور تا روشن شدن یا به مدت ۳۰ ثانیه، هر کدام کوتاه‌تر باشد استارت می‌خورد.
تا زمانی‌که موتور کاملاً روشن شود پدال ترمز (گیربکس اتوماتیک CVT)، یا پدال کلاچ (گیربکس معمولی) را فشار دهید.
موتور قابلیت روشن شدن در هر موقعیت سوئیچ را دارد.

خاموش کردن موتور

◀ خودروهای مجهز به گیربکس اتوماتیک CVT

1 خودرو را متوقف نمایید.

2 ترمز دستی را درگیر کنید (← صفحه ۲۵۸) و دسته دنده را در موقعیت پارک P قرار دهید. چنانچه ترمز دستی در حالت اتوماتیک قرار داشته باشد، در صورت قرار دادن دسته دنده در موقعیت پارک P، ترمز دستی بطور اتوماتیک درگیر می‌شود. (← صفحه ۲۵۶)

3 سوئیچ موتور را فشار دهید.

4 پدال ترمز را رها کرده و بررسی نمایید که پیام تجهیزات جانبی "ACCESSORY" در صفحه نمایش چندمنظوره خاموش باشد.

◀ خودروهای مجهز به گیربکس معمولی

1 با فشار دادن پدال کلاچ، خودرو را متوقف نمایید.

2 دسته دنده را در موقعیت خلاص N قرار دهید.

3 ترمز دستی را درگیر کنید. (← صفحه ۲۵۸)

چنانچه ترمز دستی در حالت اتوماتیک قرار دارد، حین فشار دادن سوئیچ موتور برای خاموش کردن موتور، ترمز دستی بطور اتوماتیک درگیر می‌شود. (← صفحه ۲۵۷)

4 سوئیچ موتور را فشار دهید.

5 پدال کلاچ را رها کرده و بررسی نمایید که پیام تجهیزات جانبی "ACCESSORY" در صفحه نمایش چندمنظوره خاموش باشد.

تغییر موقعیت سوئیچ موتور

با فشار دادن سوئیچ موتور همراه با رها کردن پدال ترمز (گیربکس اتوماتیک CVT) یا پدال کلاچ (گیربکس معمولی) موقعیت سوئیچ موتور تغییر می‌کند. (هر بار با فشار دادن سوئیچ موتور، موقعیت سوئیچ تغییر می‌کند.)

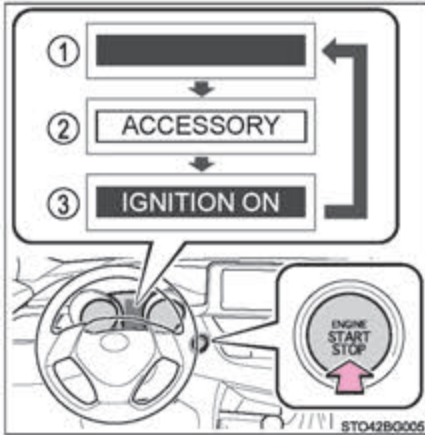

① خاموش OFF*

از چراغ‌های هشدار خطر (فلاشر) می‌توان استفاده نمود. صفحه نمایش چندمنظوره خاموش است.

② حالت تجهیزات جانبی ACCESSORY

تعدادی از تجهیزات الکتریکی همانند سیستم صوتی قابل استفاده هستند. پیام تجهیزات جانبی "ACCESSORY" در صفحه نمایش چندمنظوره نمایش داده می‌شود.

③ حالت روشن IGNITION ON

تمام تجهیزات الکتریکی قابل استفاده است. پیام روشن "IGNITION ON" در صفحه نمایش چندمنظوره نمایش داده می‌شود.

*: خودروهای مجهز به گیربکس اتوماتیک CVT: اگر حین خاموش کردن موتور، دسته دنده در هر موقعیتی بجز پارک P قرار داشته باشد، سوئیچ موتور به جای وضعیت خاموش OFF به وضعیت جانبی ACCESSORY تغییر موقعیت می‌دهد.

در صورت خاموش کردن موتور همراه با قرار داشتن دسته دنده در موقعیتی بجز پارک P (خودروهای مجهز به گیربکس اتوماتیک CVT)

اگر با قرار داشتن دسته دنده در موقعیتی غیر از پارک P، موتور خاموش شود، سوئیچ موتور در موقعیت خاموش OFF قرار نگرفته در عوض در حالت تجهیزات جانبی ACCESSORY قرار می‌گیرد. برای قرار گرفتن سوئیچ در موقعیت خاموش OFF مراحل زیر را انجام دهید:

- 1 در گیر بودن ترمز دستی را کنترل نمایید.
- 2 دسته دنده را در موقعیت پارک P قرار دهید.
- 3 نمایش داده شدن متناوب پیام‌های تجهیزات جانبی "ACCESSORY" و خاموش "Turn power OFF" در صفحه نمایش چندمنظوره را بررسی نمایید و سپس سوئیچ موتور را یکبار فشار دهید.
- 4 کنترل کنید که پیام‌های "ACCESSORY" و "Turn power OFF" در صفحه نمایش چندمنظوره خاموش شده باشند.

■ عملکرد خاموش شدن اتوماتیک

خودروهای مجهز به گیربکس اتوماتیک CVT:

چنانچه خودرو در حالت ACCESSORY به مدت بیش از ۲۰ دقیقه یا در حالت IGNITION ON (موتور کار نمی‌کند) به مدت بیش از یک ساعت باقی بماند و دسته دنده هم در موقعیت پارک P قرار داشته باشد، سوئیچ موتور بطور اتوماتیک در موقعیت خاموش OFF قرار می‌گیرد.

خودروهای مجهز به گیربکس معمولی :

چنانچه خودرو در حالت ACCESSORY به مدت بیش از ۲۰ دقیقه یا در حالت IGNITION ON (موتور کار نمی‌کند) به مدت بیش از یک ساعت باقی بماند، سوئیچ موتور بطور اتوماتیک در موقعیت خاموش OFF قرار می‌گیرد.

با این وجود، این عملکرد بطور کامل از خالی شدن شارژ باتری جلوگیری نمی‌کند. در صورت خاموش بودن موتور از قرار دادن سوئیچ موتور در موقعیت ACCESSORY یا IGNITION ON به مدت طولانی خودداری نمایید.

■ خاموش شدن باتری ریموت

← صفحه ۱۴۸

■ شرایط مؤثر بر عملکرد

← صفحه ۱۷۴

■ نکاتی در مورد عملکرد ورود

← صفحه ۱۷۵

■ اگر موتور روشن نمی‌شود.

● ممکن است سیستم ایموبلایزر موتور غیرفعال نشده باشد (← صفحه ۸۷) با نمایندگی مجاز تویوتا یا تعمیرگاه‌های مجاز تویوتا تماس بگیرید.

● خودروهای مجهز به گیربکس اتوماتیک CVT: کنترل نمایید که دسته دنده در موقعیت پارک P قرار داشته باشد. چنانچه دسته دنده در موقعیت پارک P قرار نداشته باشد، ممکن است موتور روشن نشود. پیام "Shift to p position to start" (دسته دنده را در موقعیت پارک P قرار دهید تا موتور روشن شود) در صفحه نمایش چندمنظوره نشان داده می‌شود.

■ قفل فرمان

پس از قرار دادن سوئیچ موتور در موقعیت خاموش OFF و باز کردن و بستن درب‌ها، غربلیک فرمان در اثر عملکرد قفل فرمان قفل می‌شود. فشار دادن مجدد سوئیچ موتور، باعث باز شدن اتوماتیک قفل فرمان می‌شود.

■ در صورت باز نشدن قفل فرمان

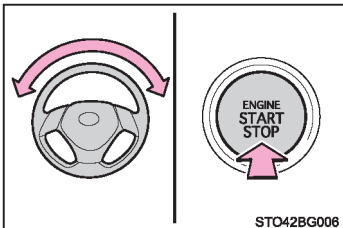

STO42BG006

پیغام "Push ENGINE Switch while Turning the Steering Wheel in Either Direction" (حین چرخاندن غربلیک فرمان در هر جهتی، سوئیچ موتور را فشار دهید) در صفحه نمایش چندمنظوره نشان داده می‌شود.

مطمئن شوید که دسته دنده در موقعیت پارک P قرار داشته باشد (گیربکس اتوماتیک CVT). حین چرخاندن غربلیک فرمان به سمت راست و چپ سوئیچ موتور را فشار دهید.

- **پیشگیری از داغ شدن بیش از حد موتور قفل فرمان**
برای پیشگیری از داغ شدن بیش از حد موتور قفل فرمان، اگر در مدت زمانی کوتاه موتور به دفعات روشن و خاموش شود، عملکرد موتور قفل فرمان به تعویق می‌افتد در این صورت، مانع از عملکرد موتور شوید. پس از حدود ۱۰ ثانیه، موتور قفل فرمان، عملکرد خود را از سر می‌گیرد.
- **در صورت نمایش پیغام "Entry & Start System Malfunction. See Owners Manual" (اشکال در سیستم ورود و استارت. به کتابچه راهنما مراجعه نمایید) در صفحه نمایش چندمنظوره**
ممکن است سیستم دچار اشکال شده باشد. خودرو را بلافاصله در نمایندگی مجاز تویوتا یا تعمیرگاه‌های مجاز تویوتا بررسی و کنترل نمایید.
- **در صورت خالی شدن باتری ریموت**
← صفحه ۶۵۲
- **عملکرد سوئیچ موتور**
 - چنانچه سوئیچ به مدت کوتاه و محکم فشار داده نشود، ممکن است موقعیت سوئیچ موتور تغییر نکرده یا موتور روشن نشود.
 - در صورت سعی مجدد برای روشن نمودن موتور بلافاصله پس از خاموش شدن آن ممکن است در شرایطی موتور روشن نشود، پس از قرار دادن سوئیچ موتور در موقعیت خاموش، لطفاً چند ثانیه قبل از روشن کردن مجدد موتور منتظر بمانید.
- **چنانچه سیستم ورود و استارت هوشمند در تنظیمات سفارشی سازی غیرفعال شده باشد.**
← صفحه ۷۴۷

هشدار

■ در صورت روشن کردن موتور

همیشه پس از نشستن روی صندلی راننده، موتور را روشن کنید. از فشار دادن پدال گاز تحت هر شرایطی حین روشن کردن موتور خودداری نمایید. این کار می‌تواند منجر به تصادف و در نتیجه صدمات جسمی جدی یا حتی مرگ گردد.

■ هشدار حین رانندگی

در صورتی که حین حرکت خودرو، موتور دچار نقص شده است، پیش از توقف کامل خودرو در مکانی امن، از قفل یا باز کردن درب‌ها خودداری نمایید. در این حالت فعال نمودن قفل فرمان ممکن است منجر به تصادف و در نتیجه صدمات جسمی جدی یا حتی مرگ گردد.

■ توقف خودرو در مواقع اضطراری

- اگر حین رانندگی می‌خواهید در موقعیتی اضطراری خودرو را متوقف نمایید، سوئیچ موتور را به مدت ۲ ثانیه فشار داده و نگه دارید؛ یا سه بار پشت سرهم کوتاه فشار دهید. (← صفحه ۶۸۱)
- با این وجود، حین رانندگی بجز در مواقع اضطراری به سوئیچ دست نزنید. خاموش کردن موتور حین رانندگی منجر به از دست دادن کنترل فرمان یا ترمزها نمی‌شود، اما نیروی کمکی این سیستم‌ها غیر فعال می‌گردد. در نتیجه فرمان دادن و ترمزگیری به سختی انجام می‌شود، بنابراین در اولین فرصت ممکن خودرو را در مکانی امن متوقف کرده و پارک نمایید.
- چنانچه حین حرکت خودرو، سوئیچ موتور فعال شود، پیغام هشدار در صفحه نمایش چندمنظوره نشان داده شده و بوق هشدار نیز شنیده می‌شود.
- خودروهای مجهز به گیربکس اتوماتیک CVT: چنانچه حین رانندگی پس از اینکه موتور خاموش گردید مجدد آن را روشن نمایید، دسته دنده را در موقعیت خلاص N قرار داده و سوئیچ موتور را فشار دهید.
- خودروهای مجهز به گیربکس معمولی: چنانچه حین رانندگی پس از اینکه موتور خاموش گردید مجدد آن را روشن نمایید، دسته دنده را در موقعیت خلاص N قرار داده و پدال کلاچ و نیز سوئیچ موتور را فشار دهید.



توجه

■ برای جلوگیری از خالی شدن شارژ باتری

- بدون روشن کردن موتور از قرار دادن سوئیچ در وضعیت تجهیزات جانبی "ACCESSORY" یا روشن "IGNITION ON" به مدت طولانی خودداری نمایید.
- چنانچه پیغام "ACCESSORY" یا "IGNITION ON" در صفحه نمایش چندمنظوره نشان داده شود، سوئیچ موتور در موقعیت خاموش OFF نمی‌باشد. در صورت ترک خودرو، همواره کنترل نمایید که سوئیچ موتور در موقعیت خاموش OFF قرار داشته باشد.
- خودروهای مجهز به گیربکس اتوماتیک CVT: در صورت قرار داشتن دسته دنده در هر موقعیتی غیر از پارک P، موتور را خاموش نکنید، سوئیچ موتور در موقعیت خاموش OFF قرار نگرفته اما در عوض در موقعیت تجهیزات جانبی ACCESSORY قرار می‌گیرد. اگر خودرو در موقعیت ACCESSORY قرار بگیرد ممکن است شارژ باتری خالی شود.

■ در صورت روشن کردن موتور

- از گاز دادن موتور سرد خودداری نمایید.
- اگر موتور به سختی روشن می‌شود یا موتور به دفعات خاموش می‌شود، بلافاصله برای بازرسی خودرو به نمایندگی مجاز تویوتا یا تعمیرگاه‌های مجاز تویوتا مراجعه نمایید.

■ علائم نشانگر نقص فنی سوئیچ موتور

- اگر سوئیچ موتور به نظر متفاوت از حالت عادی عمل می‌کند، مثل اینکه سوئیچ اندکی حالت چسبنده دارد، ممکن است نقص فنی در سوئیچ وجود داشته باشد، بلافاصله با نمایندگی مجاز تویوتا یا تعمیرگاه‌های مجاز تویوتا تماس حاصل نمایید.

گیربکس اتوماتیک CVT *

تعویض دسته دنده

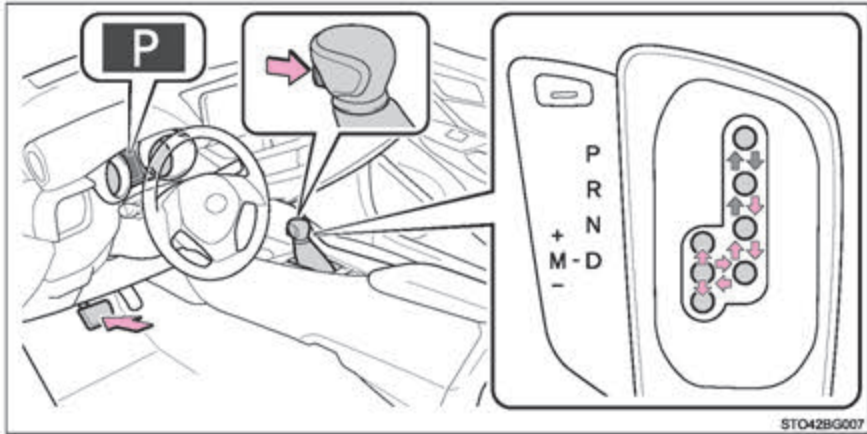

خودروهای فاقد سیستم ورود و استارت هوشمند: ➔

زمانی که سوئیچ موتور در موقعیت روشن "ON" قرار دارد، پدال ترمز را فشار دهید و حین فشار دادن دکمه، دسته دنده را جابه‌جا نمایید.

در صورت تعویض دسته دنده بین موقعیت‌های P و D، مطمئن شوید که خودرو کاملاً متوقف باشد. خودروهای مجهز به سیستم ورود و استارت هوشمند

زمانی که سوئیچ موتور در موقعیت روشن "IGNITION ON" قرار دارد، پدال ترمز را فشار دهید و حین فشار دادن دکمه، دسته دنده را جابه‌جا نمایید.

در صورت تعویض دسته دنده بین موقعیت‌های P و D، مطمئن شوید که خودرو کاملاً متوقف باشد.

عملکرد وضعیت دسته دنده

وضعیت دنده	عملکرد
P	پارک خودرو یا روشن کردن موتور
R	دنده عقب
N	خلاص
D	رانندگی عادی ^{*1}
M	رانندگی در حالت تعویض دنده ترتیبی هفت سرعته اسپرت ^{*2} (← صفحه ۲۴۶)

*1: جهت بهبود رانندمان مصرف سوخت و کاهش نویز، جهت رانندگی عادی دسته دنده را در موقعیت D قرار دهید.

*2: برای انتخاب موقعیت دنده از حالت M استفاده نمایید تا با عملکرد دسته دنده به نیروی ترمز موتوری مناسب دست یابید.

انتخاب حالت رانندگی

← صفحه ۳۸۵

تغییر محدوده تعویض دنده در حالت M

جهت وارد شدن به حالت تعویض دنده ترتیبی هفت سرعته اسپرت، دسته دنده را در موقعیت M قرار دهید. با استفاده از دسته دنده، محدوده عملکرد دسته دنده انتخاب می‌شود و امکان رانندگی در محدوده تعویض دنده انتخاب شده فراهم می‌گردد.

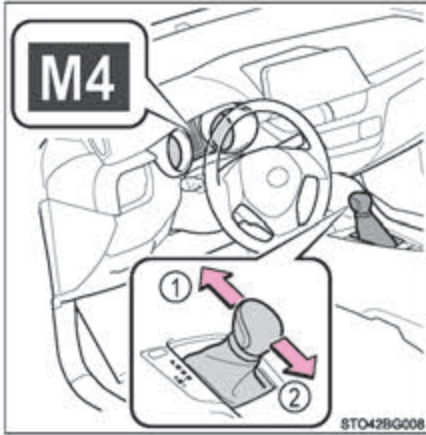

① موقعیت دنده بالاتر (دنده سبک)

② موقعیت دنده پایین‌تر (دنده سنگین)

هر بار با تعویض دسته دنده، دنده یکبار تغییر می‌کند. محدوده دنده انتخاب شده از M1 تا M7 در صفحه نمایش نشان داده می‌شود.

با این وجود، چنانچه دور موتور بیش از اندازه بالا یا پایین باشد، حتی زمانی که خودرو در حالت M قرار دارد، محدوده دنده بطور اتوماتیک تغییر می‌کند.

عملکرد محدوده تعویض دنده

- نیروی ترمزگیری موتور قابل انتخاب از ۷ سطح می‌باشد.
 - با انتخاب محدوده تعویض دنده پایین‌تر (دنده سنگین) نیروی ترمزگیری بیشتر از زمانی است که محدوده تعویض دنده بالاتر (دنده سبک) انتخاب می‌شود در ضمن دور موتور نیز افزایش می‌یابد.
 - چنانچه پس از قرار دادن دسته دنده در موقعیت M، نشانگر حالت تعویض دنده ترتیبی هفت سرعته اسپرت روشن نشود.
- ممکن است اشکالی در سیستم گیربکس اتوماتیک CVT بوجود آمده باشد. بلافاصله خودرو را در نمایندگی مجاز تویوتا یا تعمیرگاه‌های مجاز تویوتا بررسی نمایید. (در چنین شرایطی، گیربکس در همان حالت که دسته دنده در موقعیت D قرار دارد فعال خواهد شد.)

- در صورت متوقف کردن خودرو همراه با قرار داشتن دسته دنده در موقعیت M
 - در صورت توقف خودرو، گیربکس بطور اتوماتیک در موقعیت دنده پایین M1 قرار می‌گیرد.
 - پس از توقف، خودرو در موقعیت M1 شروع به حرکت می‌کند.
 - در صورت توقف خودرو، گیربکس در موقعیت M1 قرار می‌گیرد.
- در صورت رانندگی در حالت کروز کنترل، رادار دینامیکی کروز کنترل یا رادار دینامیکی کروز کنترل همراه با محدوده گسترده قابل تطبیق با سرعت (در صورت تجهیز)
 - حتی با وجود انجام عملکردهای زیر و فعال نمودن ترمز موتوری، بدلیل لغو نشدن عملکرد کروز کنترل، رادار دینامیکی کروز کنترل با رادار دینامیکی کروز کنترل همراه با محدوده گسترده قابل تطبیق با سرعت، ترمز موتوری نیز فعال نخواهد شد.
 - حین رانندگی در موقعیت D، در صورت تغییر دادن حالت رانندگی به حالت اسپرت. (← صفحه ۳۸۵)
- بوق هشدار ممنوعیت تعویض دنده به دنده پایین‌تر
 - جهت اطمینان از ایمنی در رانندگی و حفظ عملکرد، ممکن است گاهی اوقات عملکرد تعویض دنده به دنده پایین‌تر انجام نشود. در چنین شرایطی حتی زمانی که دسته دنده به کار گرفته شود، تعویض به دنده پایین‌تر امکان‌پذیر نمی‌باشد. (صدای بوق هشدار دو مرتبه شنیده می‌شود).
- سیستم قفل دسته دنده
 - سیستم قفل دسته دنده از عملکرد ناگهانی دسته دنده در زمان روشن کردن موتور جلوگیری می‌کند. زمانی که سوئیچ موتور در موقعیت روشن "ON" (خودروهای فاقد سیستم ورود و استارت هوشمند) یا حالت روشن IGNITION ON (خودروهای مجهز به سیستم ورود و استارت هوشمند) باشد و پدال ترمز نیز فشار داده شود، می‌توان دسته دنده را فقط از موقعیت پارک P خارج نمود.

■ اگر دسته دنده از موقعیت پارک P خارج نمی‌شود.

ابتدا فشرده شدن پدال ترمز را کنترل نمایید.
در حالیکه پای شما روی پدال ترمز قرار دارد و دکمه روی سر دسته دنده را فشار می‌دهید چنانچه نتوانید دسته دنده را جابه‌جا کنید، ممکن است اشکالی در سیستم قفل دسته دنده بوجود آمده باشد. بلافاصله جهت بررسی خودرو به نمایندگی مجاز تویوتا یا تعمیرگاه‌های مجاز تویوتا مراجعه کنید.
جهت اطمینان از عملکرد دسته دنده، مراحل زیر را بعنوان اقدامات اضطراری انجام دهید.
آزاد کردن قفل دسته دنده:

1] ترمز دستی را درگیر کنید.

2] سوئیچ موتور را در موقعیت قفل "LOCK" (خودروهای فاقد سیستم ورود و استارت هوشمند) یا خاموش OFF (خودروهای مجهز به سیستم ورود و استارت هوشمند) قرار دهید.

3] پدال ترمز را فشار دهید.

4] پوشش را خارج کنید.



با استفاده از پیچ‌گوشی سرتخت، پوشش را پیاده نمایید.
برای جلوگیری از صدمه دیدن پوشش، سرپیچ گوهی را با پارچه بپوشانید.

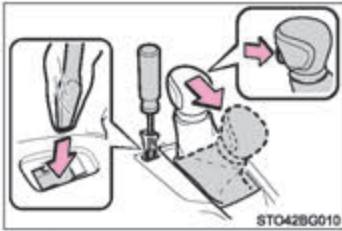

5] حین فشار دادن دکمه روی سر دسته دنده، دکمه فعال شدن قفل دسته دنده را نیز فشار دهید. حین فشار دادن دکمه، دسته دنده جابه‌جا می‌شود.

■ G AL-SHIFT

با توجه به عملکرد راننده و شرایط رانندگی، G AL-SHIFT بطور اتوماتیک دنده مناسب برای رانندگی در حالت اسپرت را انتخاب می‌کند. زمانی که دسته دنده در موقعیت D قرار دارد و حالت اسپرت نیز انتخاب شده باشد، G AL-SHIFT بطور اتوماتیک فعال می‌گردد. (با انتخاب حالت رانندگی عادی یا تعویض دسته دنده به موقعیت M، این عملکرد غیرفعال می‌شود.)

■ در صورت رانندگی روی جاده لغزنده

هنگام تعویض دنده به دنده پایین و شتابگیری ناگهانی مراقب باشید، زیرا باعث سر خوردن خودرو به یک سمت پا چرخش خودرو به دور خود می‌شود.

■ جلوگیری از بروز تصادف هنگام آزاد کردن قفل دسته دنده

پیش از فشار دادن دکمه فعال کردن قفل دسته دنده، از فعال بودن ترمز دستی مطمئن شوید و پدال ترمز را فشار دهید.

در صورت فشار دادن دکمه فعال نمودن قفل دسته دنده و خارج کردن دسته دنده از موقعیت پارک p، اگر بطور ناگهانی به جای پدال ترمز، پدال گاز فشار داده شود، ممکن است خودرو بطور ناگهانی استارت زده شود و امکان بروز تصادف و در نتیجه آسیب‌های جسمی و مرگ بوجود آید.

گیربکس معمولی *

تعویض دسته دنده

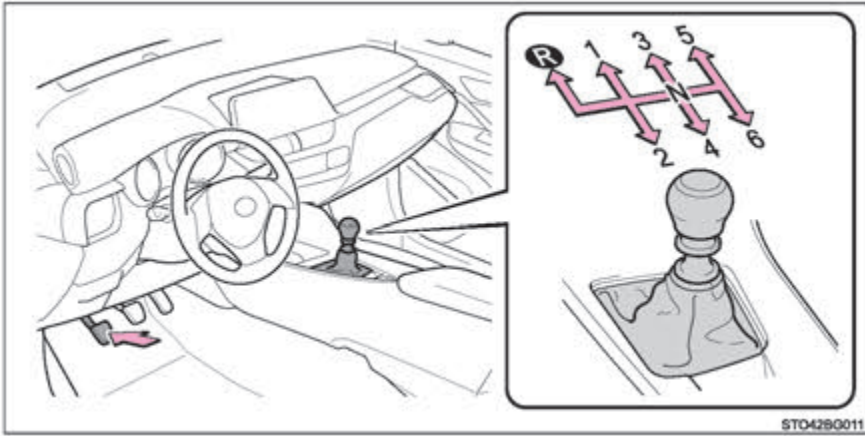

قبل از حرکت دادن دسته دنده، پدال کلاچ را تا انتها فشار دهید و سپس آن را به آرامی آزاد نمایید.

تعویض دنده به دنده عقب R

حین بالا آوردن بخش حلقوی، دسته دنده را در موقعیت دنده عقب R قرار دهید.

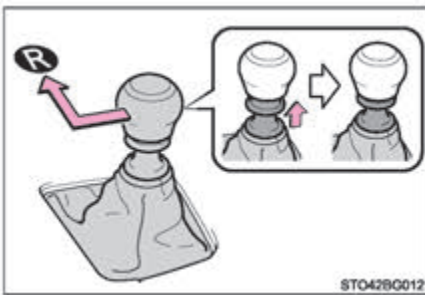

انتخاب حالت رانندگی

← صفحه ۳۸۵

نشانگر تعویض دنده

نشانگر تعویض دنده جهت کمک به راننده برای دستیابی به مصرف بهینه سوخت و کاهش گازهای آلاینده امروز در محدوده عملکردی موتور تعبیه شده است.

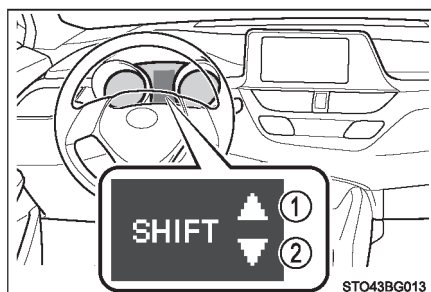

- ① تعویض به دنده بالاتر (دنده سبک)
- ② تعویض به دنده پایین‌تر (دنده سنگین)

iMT (گیربکس معمولی هوشمند)

سیستم iMT، فشرده شدن پدال کلاچ و تعویض دسته دنده توسط راننده را تشخیص می‌دهد. هنگام تغییر موقعیت دسته دنده، سیستم iMT، دور موتور بهینه و کنترل مناسب را جهت کمک به راننده برای تغییر موقعیت دسته دنده را تشخیص می‌دهد.

کلید "iMT" را فشار دهید

نشانگر "iMT" روشن می‌شود.

جهت لغو عملکرد "iMT" کلید را مجدد فشار دهید.

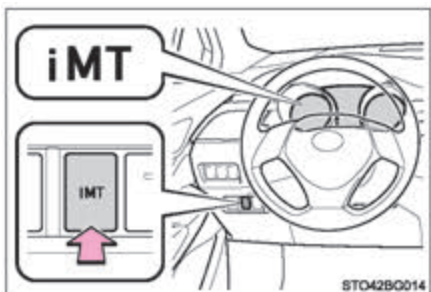

■ نمایش نشانگر تعویض دنده

زمانی که پای شما روی پدال کلاچ قرار دارد، ممکن است نشانگر تعویض دنده نمایش داده نشود.

■ حداکثر سرعت مجاز

در صورت نیاز به حداکثر شتابگیری، حداکثر سرعت‌های مجاز زیر در هر دنده، را در نظر بگیرید.

موقعیت دسته دنده	حداکثر سرعت
1	41 (25)
2	74 (45)
3	116 (72)
4	157 (97)

■ فعال کردن iMT

- زمانی که پدال کلاچ فشار داده شود و دسته دنده در موقعیتی قرار بگیرد، سیستم iMT دور موتور در موقعیت بهینه را برای تغییر موقعیت دسته دنده کنترل می‌کند. با این وجود قبل از تغییر موقعیت دسته دنده اگر پدال کلاچ برای مدت کوتاهی رها نشود سیستم iMT غیرفعال شده و دور موتور کنترل نمی‌شود. جهت فعال نمودن مجدد سیستم iMT، پدال کلاچ را فشار داده و دسته دنده را حرکت دهید.
- در صورت فشار دادن پدال کلاچ، ممکن است دور موتور افزایش یابد، با این وجود این مورد نشان‌دهنده نقص فنی در سیستم نیست.

■ زمانی که سیستم iMT فعال نمی‌شود.

- در شرایط زیر ممکن است سیستم iMT فعال نشود، با این وجود نشان‌دهنده نقص فنی در سیستم نیست.
 - پس از فشار دادن پدال کلاچ، دسته دنده در مدت طولانی جا به جا نشده باشد.
 - پس از تعویض دسته دنده در موقعیت خلاص N و رها کردن پدال کلاچ و سپس فشار دادن پدال کلاچ و قرار دادن دسته دنده در هر موقعیتی، خودرو کمی حرکت کند.
 - پدال کلاچ کاملاً رها نشده و مجدد فشار داده شود.
 - پدال کلاچ کاملاً فشار داده نشود.

■ در صورت نمایش داده شدن پیام هشدار مربوط به iMT در صفحه نمایش چندمنظوره

ممکن است اشکالی در سیستم iMT بوجود آمده و عملکرد آن غیرفعال شود. جهت بررسی خودرو به نمایندگی مجاز تویوتا یا تعمیرگاه‌های مجاز تویوتا مراجعه نمایید.

هشدار 

■ نمایش نشانگر تعویض دنده

راننده جهت حفظ ایمنی نباید فقط به نمایشگر نگاه کند ایمنی وقتی حفظ می‌گردد که راننده وضعیت عبور و مرور واقعی و شرایط جاده را در نظر بگیرد. بی‌توجهی به این مورد باعث بروز تصادف می‌شود.

■ محدودیت‌های سیستم iMT

سیستم iMT فقط برای جلوگیری از بروز خطا در عملکرد دسته دنده با افزایش دور موتور ارائه نشده است. با توجه به شرایط، ممکن است سیستم iMT بطور عادی فعال نشده و موقعیت تعویض دنده به آرامی تغییر نکند، وابستگی بیش از اندازه به سیستم iMT ممکن است باعث بروز تصادف ناخواسته گردد.

توجه 

■ **جلوگیری از صدمه دیدن گیربکس**

- بدون فشار دادن پدال کلاچ، دسته دنده را در موقعیت دنده عقب R قرار ندهید.



- فقط در صورتی که می‌خواهید دسته دنده را در موقعیت دنده عقب قرار دهید، اقدام به بالا آوردن بخش حلقوی نمایید.
- فقط زمانی که خودرو متوقف می‌باشد اقدام به تعویض دسته دنده در موقعیت دنده عقب R کنید.

دستورالعمل‌های عملکردی

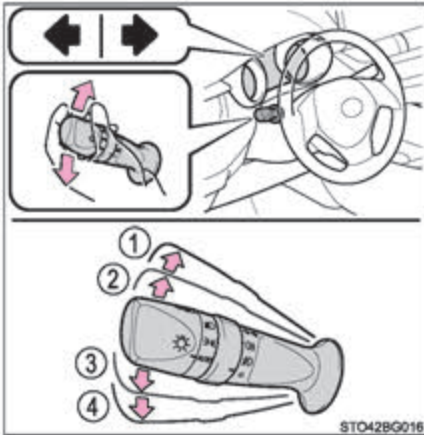

- ① گردش به راست
- ② تغییر خط حرکت به راست (دسته را اندکی حرکت داده و رها کنید) چراغ‌های راهنمای سمت راست ۳ بار چشمک می‌زنند.
- ③ تغییر خط حرکت به چپ (دسته را اندکی حرکت داده و رها کنید) چراغ‌های راهنمای سمت چپ ۳ بار چشمک می‌زنند.
- ④ گردش به چپ

■ زمان عملکرد دسته راهنما

◀ خودروهای فاقد سیستم ورود و استارت هوشمند سوئیچ موتور در موقعیت روشن "ON" قرار داشته باشد.

◀ خودروهای مجهز به سیستم ورود و استارت هوشمند سوئیچ موتور در حالت روشن IGNITION ON قرار داشته باشد.

■ اگر چراغ‌های راهنما سریع‌تر از معمول چشمک می‌زنند.

سالم بودن و نسوختن لامپ چراغ‌های راهنمای جلو و عقب را کنترل نمایید.

■ اگر قبل از تغییر لاین، چشمک زدن چراغ‌های راهنما متوقف شود.

دسته راهنما را مجدداً حرکت دهید.

■ سفارشی سازی

تعداد دفعات چشمک زدن چراغ‌های راهنما حین تعویض لاین را می‌توان تغییر داد. (مشخصه‌های سفارشی سازی:

← صفحه ۷۷۶)

ترمز دستی

از حالت‌های زیر موقعیت مورد نظر قابل انتخاب است.

حالت اتوماتیک

بسته به عملکرد دسته دنده یا سوئیچ موتور، ترمز دستی بطور اتوماتیک فعال یا آزاد می‌گردد. حتی اگر ترمز دستی در حالت اتوماتیک باشد، می‌توان ترمز دستی را بطور دستی فعال یا آزاد نمود. (← صفحه ۲۵۸)

◀ خودروهای مجهز به گیربکس اتوماتیک CVT



① فعال کردن حالت اتوماتیک (زمانی که خودرو متوقف است، کلید ترمز دستی را کشیده و نگه دارید تا زمانی که پیام "FPB shift interlock function activated" عملکرد قفل داخلی تعویض دنده FPB فعال شده است) در صفحه نمایش چندمنظوره نشان داده می‌شوند.

- در صورت خارج کردن دسته دنده از موقعیت پارک P، ترمز دستی آزاد می‌گردد و چراغ نشانگر ترمز دستی و چراغ ترمز دستی خاموش می‌شوند.
- در صورت قرار دادن دسته دنده در موقعیت پارک P، ترمز دستی درگیر شده و چراغ نشانگر ترمز دستی و چراغ ترمز دستی روشن می‌شوند.

از دسته دنده استفاده کرده و پدال ترمز را فشار دهید.

② غیرفعال کردن حالت اتوماتیک (زمانی که خودرو متوقف است، کلید ترمز دستی را فشار داده و نگه دارید تا زمانی که پیام "FPB shift interlock function deactivated" عملکرد قفل داخلی تعویض دنده FPB غیرفعال شده است) در صفحه نمایش چندمنظوره نشان داده شود.

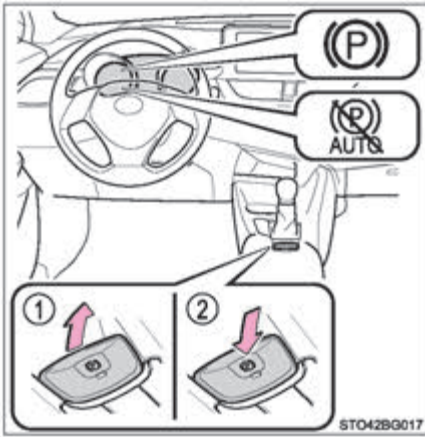

◀ خودروهای مجهز به گیربکس معمولی

① حالت اتوماتیک را فعال کنید (زمانی که خودرو متوقف است، کلید ترمز دستی را کشیده و نگه دارید تا زمانی که چراغ نشانگر Auto P-off خاموش گردد). زمانی که موتور خاموش است، با فعال کردن ترمز دستی، چراغ نشانگر ترمز دستی و چراغ ترمز دستی روشن می‌شوند. دسته دنده را جابه‌جا کرده و پدال ترمز را فشار دهید.

② حالت اتوماتیک را غیرفعال کنید (زمانی که خودرو متوقف است، کلید ترمز دستی را فشار داده و نگه دارید تا زمانی که چراغ نشانگر Auto P-off روشن گردد).

حالت دستی

ترمز دستی را می‌توان بصورت دستی فعال و آزاد نمود.

① برای فعال کردن ترمز دستی، کلید ترمز دستی را بکشید. چراغ نشانگر ترمز دستی و چراغ ترمز دستی روشن می‌شوند. حین رانندگی در صورت نیاز و در مواقع اضطراری کلید ترمز دستی را بکشید و نگه دارید تا ترمز دستی فعال شود.

② برای آزاد کردن ترمز دستی، کلید ترمز دستی را فشار دهید. حین فشار دادن پدال ترمز، کلید ترمز دستی را فشار دهید. از خاموش شدن چراغ نشانگر ترمز دستی و چراغ ترمز دستی مطمئن شوید.



عملکرد آزاد کردن اتوماتیک:

پدال گاز را به آرامی فشار دهید. از خاموش شدن چراغ نشانگر ترمز دستی و چراغ ترمز دستی مطمئن شوید (← صفحه ۲۵۶)

چنانچه چراغ نشانگر ترمز دستی و چراغ ترمز دستی چشمک می‌زنند، کلید را مجدد فعال نمایید (← صفحه ۶۹۷)

■ عملکرد ترمز دستی

- در صورتی که سوئیچ موتور در موقعیت روشن "ON" (خودروهای فاقد سیستم ورود و استارت هوشمند) یا حالت روشن IGNITION ON (خودروهای مجهز به سیستم ورود و استارت هوشمند) قرار نداشته باشد، با استفاده از کلید ترمز دستی، نمی‌توان ترمز دستی را آزاد نمود.
- در صورتی که سوئیچ موتور در موقعیت روشن "ON" (خودروهای فاقد سیستم ورود و استارت هوشمند) یا حالت روشن IGNITION ON (خودروهای مجهز به سیستم ورود و استارت هوشمند) قرار نداشته باشد، حالت اتوماتیک (فعال و آزاد کردن ترمز دستی بصورت اتوماتیکی) در دسترس نخواهد بود.

■ عملکرد آزاد کردن اتوماتیک ترمز دستی

زمانی که پدال گاز به آرامی فشار داده می‌شود، ترمز دستی بطور اتوماتیک آزاد می‌شود. ترمز دستی تحت شرایط زیر بطور اتوماتیک آزاد می‌شود:

- درب سمت راننده بسته باشد.
 - کمربندایمنی راننده بسته باشد.
 - دسته دنده در موقعیت حرکت به جلو یا دنده عقب قرار داشته باشد.
 - چراغ نشانگر چک یا چراغ هشدار سیستم ترمز روشن نشده باشد.
- اگر عملکرد آزاد کردن اتوماتیک ترمز دستی فعال نباشد، ترمز دستی را بطور دستی آزاد نمایید.

■ چنانچه پیغام "EPB frequently operated wait a minute" (اگر سیستم EPB بارها فعال شود، یک دقیقه منتظر بمانید) در صفحه نمایش چندمنظوره نشان داده شود

اگر ترمز دستی در مدت کوتاه بطور مکرر فعال شود، ممکن است برای جلوگیری از داغ شدن، انجام این عملکرد را محدود نماید. در این صورت، از فعال شدن ترمز دستی جلوگیری می‌شود. بعد از حدود یک دقیقه سیستم به حالت عملکرد عادی باز می‌گردد.

■ چنانچه پیغام "EPB activation incomplete" (سیستم EPB فعال نمی‌باشد) یا "EPB unavailable" (سیستم EPB در دسترس نمی‌باشد) در صفحه نمایش چندمنظوره نشان داده شود

کلید ترمز دستی را فعال کنید. چنانچه پس از چند بار فعال کردن کلید ترمز دستی پیغام ناپدید نشد، ممکن است اشکالی در سیستم بوجود آمده باشد. بلافاصله جهت بازرسی سیستم به نمایندگی مجاز تویوتا یا تعمیرگاه‌های مجاز تویوتا مراجعه کنید.

■ صدای عملکرد ترمز دستی

حین عملکرد ترمز دستی ممکن است صدای قطعات متحرک (صدای وز وز) شنیده شود. این صدا نشان دهنده نقص فنی نمی‌باشد.

■ چراغ نشانگر ترمز دستی و چراغ ترمز دستی

- بسته به موقعیت / حالت سوئیچ موتور، چراغ نشانگر ترمز دستی و چراغ ترمز دستی روشن می‌شود و به شرح زیر روشن باقی می‌ماند:
 - ◀ خودروهای فاقد سیستم ورود و استارت هوشمند
 - قرارداشتن در موقعیت روشن "ON": تا زمان آزاد کردن ترمز دستی این چراغ روشن باقی می‌ماند.
 - قرار نداشتن در موقعیت روشن "ON": حدود ۱۵ ثانیه روشن باقی می‌ماند.
 - ◀ خودروهای مجهز به سیستم ورود و استارت هوشمند.
 - قرارداشتن در حالت روشن IGNITION ON: تا زمان آزاد کردن ترمز دستی این چراغ روشن باقی می‌ماند.
 - قرار نداشتن در حالت روشن IGNITION ON: حدود ۱۵ ثانیه روشن باقی می‌ماند.
- در صورت درگیر بودن ترمز دستی و قرار داشتن سوئیچ موتور در حالت خاموش OFF، چراغ نشانگر ترمز دستی و چراغ ترمز دستی حدود ۱۵ ثانیه روشن باقی می‌ماند: این حالت نشان دهنده نقص فنی نمی‌باشد.

■ تغییر دادن حالت

- خودروهای مجهز به گیربکس اتوماتیک CVT:
 - حین تغییر حالت اتوماتیک به روشن/خاموش (on/off)، پیغامی در صفحه نمایش چندمنظوره نشان داده شده و بوق هشدار به صدا در می‌آید.
 - خودروهای مجهز به گیربکس معمولی:
 - حین قرار داشتن حالت اتوماتیک در موقعیت خاموش (off)، چراغ نشانگر Auto P-off روشن می‌گردد.

■ پارک کردن خودرو

← صفحه ۲۱۰

■ بوق هشدار درگیر بودن ترمز دستی

- چنانچه در صورت درگیر بودن ترمز دستی خودرو راننده شود، صدای بوق هشدار شنیده شده و پیغام "EPB applied" (ترمز دستی درگیر است) در صفحه نمایش چندمنظوره نشان داده می‌شود.

■ پیغام هشدار و صدای بوق هشدار

- پیغام هشدار و صدای بوق نشان دهنده وجود نقص فنی یا آگاه کردن راننده از نیاز به رعایت پیشگیری‌ها می‌باشد. در صورت نمایش پیغام هشدار در صفحه نمایش چندمنظوره، پیغام را بخوانید و از دستورالعمل‌ها پیروی نمایید.

■ در صورتی که چراغ هشدار سیستم ترمز روشن شود

← صفحه ۶۹۵

■ استفاده در فصل زمستان

← صفحه ۴۷۲

هشدار 

در صورت پارک کردن خودرو

کودکان را در خودرو تنها نگذارید. ممکن است ترمز دستی بطور تصادفی آزاد شود و خطر حرکت خودرو وجود داشته و منجر به بروز تصادف و در نتیجه صدمات جسمی جدی یا مرگ شود.

توجه 

در صورت پارک کردن خودرو

پیش از ترک خودرو، دسته دنده را در موقعیت P (گیربکس اتوماتیک CVT) یا خلاص N (گیربکس معمولی) قرار دهید، ترمز دستی را فعال کرده و از حرکت نکردن خودرو مطمئن شوید.

در صورت وجود نقص فنی در سیستم

خودرو را در مکان امنی متوقف نمایید و پیغام‌های هشدار را بررسی کنید.

در صورتی که ترمز دستی بدلیل نقص فنی آزاد نمی‌شود.

رانندگی با خودرو حین فعال بودن ترمز دستی منجر به داغ شدن بیش از حد قطعات ترمز شده، بر عملکرد ترمزگیری تأثیر گذاشته و منجر به افزایش سایش ترمزها می‌گردد. در این شرایط بلافاصله جهت بازرسی خودرو با نمایندگی مجاز تویوتا یا تعمیرگاه‌های مجاز تویوتا تماس بگیرید.

سیستم نگهدارنده ترمز

حین قرار داشتن دسته دنده در هر موقعیتی غیر از پارک P با دنده عقب R (گیربکس اتوماتیک CVT) یا دنده عقب R (گیربکس معمولی) و روشن بودن سیستم و فشار دادن پدال ترمز برای متوقف نمودن خودرو، سیستم ترمز، ترمزها را در حالت درگیر بودن نگه می‌دارد. در صورت قرار داشتن دسته دنده در هر موقعیتی غیر از پارک P یا خلاص N (گیربکس اتوماتیک CVT)، یا خلاص N (گیربکس معمولی)، فشار دادن پدال گاز، ترمزها را آزاد می‌کند و اجازه می‌دهد خودرو به نرمی شروع به حرکت نماید.

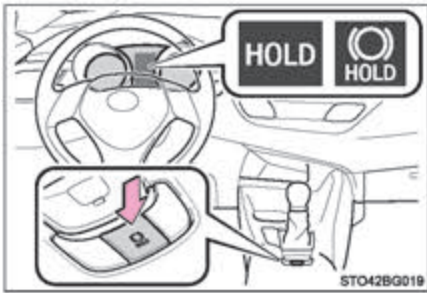

سیستم نگهدارنده ترمز را فعال کنید

چراغ نشانگر (سبز رنگ) حالت استندبای (stand by) نگهدارنده ترمز روشن می‌شود. زمانی که سیستم، ترمز را نگه داشته است، چراغ نشانگر (زرد رنگ) عملکرد نگهدارنده ترمز روشن می‌شود.

شرایط عملکردی سیستم نگهدارنده ترمز

در شرایط زیر سیستم نگهدارنده ترمز فعال نمی‌شود:

● درب راننده باز باشد.

● کمربندایمی راننده باز باشد

در صورت فعال بودن سیستم نگهدارنده ترمز اگر هر کدام از شرایط فوق تشخیص داده شود، سیستم خاموش شده و چراغ نشانگر استندبای (stand by) نگهدارنده ترمز خاموش می‌شود. در هر زمانی که سیستم ترمزها را نگه داشته است اگر هر کدام از شرایط فوق تشخیص داده شود، بوق هشدار به صدا در می‌آید و پیغامی در صفحه نمایش چندمنظوره نمایش داده می‌شود. سپس ترمز دستی به صورت اتوماتیک فعال می‌شود.

■ عملکرد سیستم نگهدارنده ترمز

- اگر پس از فعال شدن سیستم نگهدارنده ترمز، پدال ترمز به مدت ۳ دقیقه در حالت آزاد باقی‌ماند، ترمز دستی به صورت اتوماتیک فعال می‌شود. در این حالت، صدای آژیر هشدار شنیده شده و پیغام هشدار در صفحه نمایش چندمنظوره نشان داده می‌شود.
- برای غیرفعال کردن سیستم نگهدارنده ترمز، پدال ترمز را محکم فشار داده و دکمه را مجدد فشار دهید.
- در صورت قرار داشتن خودرو در سراشیبی، ممکن است عملکرد نگهدارنده ترمز خودرو را متوقف نکند در چنین شرایطی، ممکن است لازم باشد که راننده ترمزها را درگیر نماید. شنیده شدن صدای بوق هشدار و نشان داده شدن پیغام هشدار روی صفحه نمایش چندمنظوره راننده را از وجود چنین شرایطی آگاه می‌سازد. در صورت نمایش پیغام هشدار در صفحه نمایش چندمنظوره، پیغام را خوانده و از دستورالعمل‌ها پیروی نمایید.

■ در صورتی که سیستم، ترمزها را فعال کرده باشد و ترمز دستی در حالت فعال شده اتوماتیک قرار داشته باشد.

با فشار دادن پدال ترمز و آزاد کردن ترمز دستی بوسیله فعال کردن کلید ترمز دستی از خاموش شدن چراغ نشانگر ترمز دستی اطمینان حاصل نمایید. (← صفحه ۲۵۶)

- در صورتی که پیغام **“Brake hold fault depress brake to deactivate visit your dealer”** (سیستم نگهدارنده ترمز دچار اشکال شده است، برای غیرفعال کردن سیستم، ترمز را فشار دهید و به نمایندگی مجاز مراجعه نمایید.) در صفحه نمایش چندمنظوره نشان داده می‌شود ممکن است سیستم دچار نقص فنی شده باشد. بلافاصله جهت بررسی خودرو به نمایندگی مجاز تویوتا یا تعمیرگاه‌های مجاز تویوتا مراجعه نمایید.

■ پیغام هشدار و صدای بوق هشدار

پیغام هشدار و صدای بوق نشان دهنده وجود نقص فنی یا آگاه کردن راننده از نیاز به رعایت پیشگیری‌ها می‌باشد. در صورت نمایش پیغام هشدار در صفحه نمایش چندمنظوره، پیغام را بخوانید و از دستورالعمل‌ها پیروی نمایید.

- در صورتی که چراغ نشانگر عملکرد سیستم نگهدارنده ترمز چشمک می‌زند.

← صفحه ۶۹۵

هشدار **■ در صورت قرار داشتن خودرو در جاده شیب‌دار**

در صورت استفاده از سیستم نگهدارنده ترمز در جاده‌های شیب‌دار، به موارد پیشگیری توجه کنید. ممکن است در چنین شرایطی سیستم نگهدارنده ترمز، خودرو را متوقف نکند.

■ در صورت توقف خودرو در جاده لغزنده

زمانی که لاستیک قادر به حفظ چسبندگی خود با جاده نمی‌باشد، این سیستم نمی‌تواند خودرو را متوقف نماید. در صورتی که در جاده لغزنده خودرو را متوقف می‌کنید از این سیستم استفاده نکنید.

توجه **■ در صورت پارک کردن خودرو**

سیستم نگهدارنده ترمز برای استفاده در زمانی که خودرو را برای مدت طولانی پارک می‌کنید، طراحی نشده است. در صورتی که سیستم، ترمزها را فعال کرده است اگر سوئیچ موتور را در موقعیت خاموش (OFF) قرار دهید ممکن است ترمز آزاد شود و باعث حرکت خودرو گردد. حین عملکرد سوئیچ موتور، پدال ترمز را فشار دهید، دسته دنده را در موقعیت پارک P (گیربکس اتوماتیک CVT) یا خلاص N (گیربکس معمولی) قرار داده و ترمز دستی را فعال نمایید.

کلید (دسته) چراغ‌های جلو

چراغ‌های جلو را می‌توان بصورت دستی یا اتوماتیک روشن و خاموش نمود.

دستورالعمل‌های عملکردی

انتهای دسته را بچرخانید تا چراغ‌ها به نحو زیر عمل کنند:

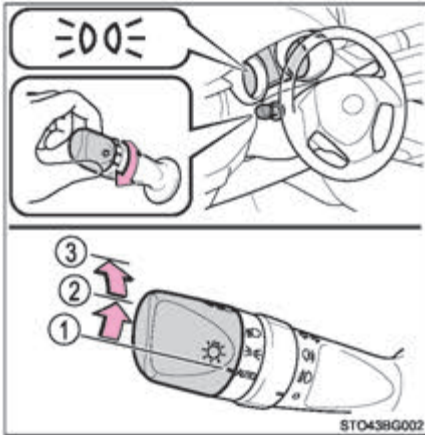

1 **AUTO** چراغ‌های جلو، چراغ‌های روشنایی روز (← صفحه ۲۶۸) و تمام چراغ‌های زیر بطور اتوماتیک روشن و خاموش می‌شوند. (در صورت قرار داشتن سوئیچ موتور در موقعیت روشن "ON" [خودروهای فاقد سیستم ورود و استارت هوشمند] یا در صورت قرار داشتن سوئیچ موتور در حالت روشن IGNITION ON [خودروهای مجهز به سیستم ورود و استارت هوشمند])

2 چراغ‌های کوچک جلو، چراغ‌های عقب، چراغ‌های پلاک راهنمایی و رانندگی و چراغ‌های جلو داشبورد روشن می‌شوند.

3 چراغ‌های جلو و تمام چراغ‌های بالا روشن می‌شوند.

روشن کردن چراغ‌های جلو نور بالا

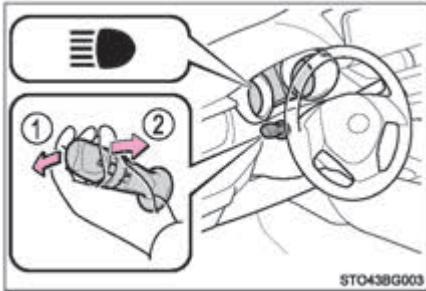

- ① حین روشن بودن چراغ‌های جلو، دسته را از خود دور کنید تا چراغ‌های نور بالا را روشن نمایید. اهرم را به سمت خود و وسط بکشید تا چراغ‌های جلو نور بالا خاموش شوند.
- ② اهرم را به سمت خود کشیده و رها کنید تا چراغ‌های جلوی نور بالا یکبار چشمک بزنند.

در زمان خاموش یا روشن بودن چراغ‌های جلو، می‌توانید از چراغ‌های نور بالا در حالت چشمک زدن استفاده نمایید.

سیستم همراهی تا درب منزل

در صورت قرار داشتن سوئیچ موتور در موقعیت خاموش OFF، این سیستم چراغ‌های جلو را به مدت ۳۰ ثانیه روشن نگه می‌دارد.

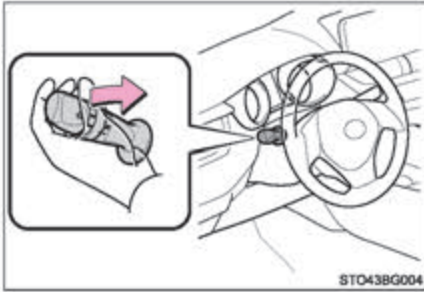

پس از قراردادن سوئیچ موتور در موقعیت خاموش OFF، در صورت قرار داشتن دسته (کلید) چراغ در موقعیت **AUTO** دسته را به سمت خود بکشید و رها کنید.

چراغ‌ها در شرایط زیر خاموش می‌شوند.

- خودروهای فاقد سیستم ورود و استارت هوشمند: سوئیچ موتور در موقعیت روشن "ON" قرار داشته باشد.

خودروهای مجهز به سیستم ورود و استارت هوشمند: سوئیچ موتور در حالت روشن IGNITION ON قرار داشته باشد.

- دسته (کلید) در موقعیت روشن on قرار داشته باشد.
- دسته (کلید) چراغ را به سمت خود کشیده و سپس رها کنید.

کلید تنظیم دستی ارتفاع نور چراغ‌های جلو (خودروهای مجهز به چراغ‌های جلوی هالوژنی)

ارتفاع نور چراغ‌های جلو را می‌توان بر اساس تعداد سرنشینان و شرایط بارگیری تنظیم نمود.

① ارتفاع نور چراغ‌های جلو را بالا می‌برد.

② ارتفاع نور چراغ‌های جلو را پایین می‌برد.

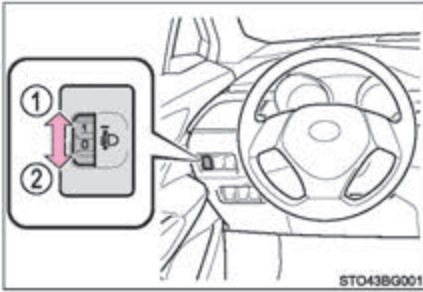

راهنمای تنظیم دکمه دایره‌ای شکل

موقعیت دکمه دایره‌ای شکل	شرایط سرنشینان و میزان بار	
	میزان بار	سرنشینان
0	بدون بار	راننده
0.5	بدون بار	راننده و سرنشین جلو
1.5	بدون بار	تمام صندلی‌ها پر هستند
2.5	محفظه بار پر	تمام صندلی‌ها پر هستند
4	محفظه بار پر	راننده

■ سیستم چراغ‌های روشنایی روز

برای اینکه خودروی شما برای سایر رانندگان در طی روز قابل مشاهده باشد، هرگاه موتور روشن و ترمز دستی آزاد شود در حالی که دسته (کلید) چراغ‌های جلو در موقعیت **Auto** باشد، چراغ‌های روشنایی روز بطور اتوماتیک روشن می‌شوند. (نسبت به چراغ‌های کوچک جلو روشن تر می‌شوند). چراغ‌های روشنایی روز برای استفاده در شب طراحی نشده‌اند.

■ سنسور کنترل چراغ‌های جلو

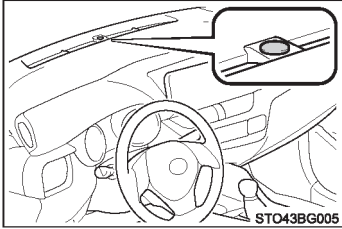

اگر جسمی روی سنسور قرار گیرد، یا هر چیزی به شیشه جلو متصل شود، ممکن است سنسور به درستی عمل نکند. این اجسام در شناسایی میزان نور محیط به وسیله سنسور تداخل ایجاد می‌کنند و منجر به نقص فنی یا عملکرد نادرست چراغ‌های جلو اتوماتیک می‌شوند.

■ سیستم خاموش شدن اتوماتیک

◀ خودروهای فاقد سیستم ورود و استارت هوشمند

در صورت قرار داشتن دسته (کلید) چراغ در موقعیت **☞** یا **☛** : چنانچه سوئیچ موتور در موقعیت خاموش OFF قرار داشته باشد، چراغ‌های جلو و چراغ‌های مه‌شکن جلو (در صورت تجهیز) بطور اتوماتیک خاموش می‌شوند.

در صورت قرار داشتن دسته (کلید) چراغ در موقعیت **Auto** : چنانچه موتور در موقعیت خاموش OFF قرار داشته باشد، تمام چراغ‌ها بطور اتوماتیک خاموش می‌شوند. برای روشن شدن مجدد چراغ‌ها، سوئیچ موتور را در موقعیت روشن "ON" قرار دهید یا دسته (کلید) چراغ را یکبار در موقعیت **Auto** قرار داده و سپس به موقعیت **☞** یا **☛** برگردانید.

◀ خودروهای مجهز به سیستم ورود و استارت هوشمند.

در صورت قرار داشتن دسته (کلید) چراغ در موقعیت **☞** یا **☛** : چنانچه سوئیچ موتور در موقعیت خاموش OFF قرار داشته باشد، چراغ‌های جلو و چراغ‌های مه‌شکن جلو (در صورت تجهیز) بطور اتوماتیک خاموش می‌شوند.

در صورت قرار داشتن دسته (کلید) چراغ در موقعیت **Auto** : چنانچه موتور در موقعیت خاموش OFF قرار داشته باشد، تمام چراغ‌ها بطور اتوماتیک خاموش می‌شوند. برای روشن شدن مجدد چراغ‌ها، سوئیچ موتور را در موقعیت روشن IGNITION ON قرار دهید یا دسته (کلید) چراغ را یکبار در موقعیت **Auto** قرار داده و سپس به موقعیت **☞** یا **☛** برگردانید.

■ بوق هشدار یادآوری چراغ‌ها

◀ خودروهای فاقد سیستم ورود و استارت هوشمند در صورت قراردادن سوئیچ موتور در موقعیت خاموش "OFF" یا تجهیزات جانبی "ACC" و باز کردن درب سمت راننده در حالیکه چراغ‌ها روشن هستند، بوق هشدار به صدا درآمده و پیغامی ظاهر می‌گردد.

◀ خودروهای مجهز به سیستم ورود و استارت هوشمند در صورت قراردادن سوئیچ موتور در موقعیت خاموش "OFF" یا تجهیزات جانبی "ACCESSORY" و باز کردن درب سمت راننده در حالیکه چراغ‌ها روشن هستند، بوق هشدار به صدا درآمده و پیغامی ظاهر می‌گردد.

■ سیستم تنظیم اتوماتیک ارتفاع روشنایی چراغ‌های جلو (خودروهای مجهز به چراغ‌های جلوی LED) با توجه به تعداد سرنشینان و وضعیت بار خودرو و مطمئن شدن از اینکه چراغ‌های جلو برای دیگر رانندگان در جاده تداخلی ایجاد نکنند، ارتفاع روشنایی چراغ‌های جلو به طور اتوماتیک تنظیم می‌شود.

■ عملکرد حفظ باتری

جهت جلوگیری از خالی شدن شارژ باتری، پس از ۲۰ دقیقه در شرایط زیر، چراغ‌های باقی‌مانده بطور اتوماتیک خاموش خواهند شد.

- چراغ‌های جلو/ و یا چراغ‌های عقب روشن باشند.
 - خودروهای فاقد سیستم ورود و استارت هوشمند: سوئیچ موتور در حالت تجهیزات جانبی ACCESSORY یا خاموش OFF باشد.
 - دسته (کلید) چراغ در موقعیت  یا AUTO باشد.
- این عملکرد در هر کدام از شرایط زیر غیرفعال می‌گردد:
- خودروهای فاقد سیستم ورود و استارت هوشمند: زمانی که سوئیچ موتور در حالت روشن "ON" قرار داشته باشد.

خودروهای مجهز به سیستم ورود و استارت هوشمند: زمانی که سوئیچ موتور در حالت روشن IGNITION ON قرار داشته باشد.

● زمانی که دسته (کلید) چراغ فعال باشد.

● زمانی که درب خودرو باز یا بسته باشد.

■ در صورت نمایش پیغام "Headlight system malfunction visit your dealer" (در صورت وجود اشکال در سیستم چراغ‌های جلو به نمایندگی مجاز مراجعه نمایید.) در صفحه نمایش چندمنظوره

ممکن است سیستم دچار نقص فنی شده باشد، جهت بررسی خودرو به نمایندگی مجاز تویوتا یا تعمیرگاه‌های مجاز تویوتا مراجعه نمایید.

■ سفارشی سازی

تنظیمات (مانند حساسیت سنسور نور) را می‌توان تغییر داد.
(مشخصه‌های سفارشی سازی: ← صفحه ۷۷۶)

توجه 

■ جهت پیشگیری از خالی شدن شارژ باتری
از روشن گذاشتن چراغ طولانی‌تر از حد مورد نیاز زمانی که موتور خاموش است خودداری نمایید.

چراغ‌های نور بالای اتوماتیک*

چراغ‌های نور بالای اتوماتیک با استفاده از سنسور دوربین داخل خودرو، می‌تواند روشنایی چراغ‌های خیابان، نور چراغ‌های خودروهای جلویی و غیره را تشخیص داده و در صورت لزوم چراغ‌های نوربالا را به‌طور اتوماتیک روشن و خاموش نماید.

هشدار 

■ محدودیت‌های چراغ‌های نور بالای اتوماتیک

به سیستم نور بالای اتوماتیک وابسته نباشید. همواره به‌طور ایمن رانندگی کرده و به اطراف خود توجه داشته باشید و در صورت لزوم چراغ‌های نور بالا را به صورت دستی روشن یا خاموش نمایید.

■ جلوگیری کردن از عملکرد نامناسب سیستم چراغ‌های نور بالای اتوماتیک

خودرو را بیش از اندازه بارگیری نکنید.

فعال کردن سیستم چراغ‌های نور بالای اتوماتیک

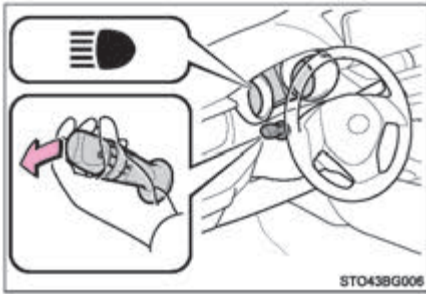

1 در صورت قرار داشتن کلید (دسته) چراغ‌های جلو در موقعیت **AUTO** یا **LED**، اهرم را از خود دور کنید.

2 کلید چراغ‌های نور بالای اتوماتیک را فشار دهید.

حین روشن بودن چراغ‌های جلو به طور اتوماتیک، نشانگر چراغ‌های نور بالای اتوماتیک نیز روشن شده که نشان دهنده فعال بودن سیستم می‌باشد.

◀ خودروهای فرمان سمت راست

◀ خودروهای فرمان سمت چپ

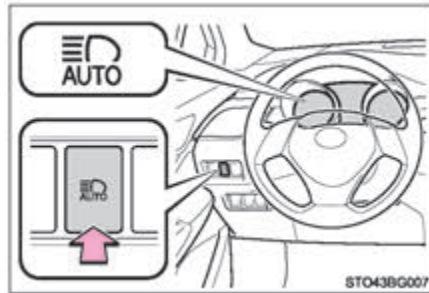
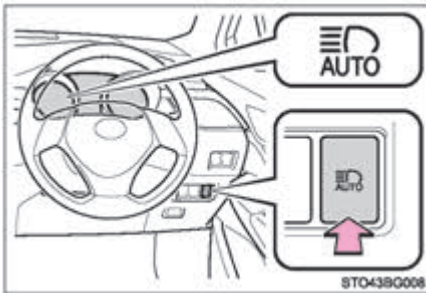

روشن و خاموش کردن دستی چراغ‌های نور بالا

تغییر به موقعیت نور پایین

اهرم را به طرف موقعیت اصلی خود بکشید. نشانگر چراغ‌های نور بالای اتوماتیک خاموش می‌شود. اهرم را از خود دور کنید تا سیستم چراغ‌های نور بالای اتوماتیک مجدد فعال شود.

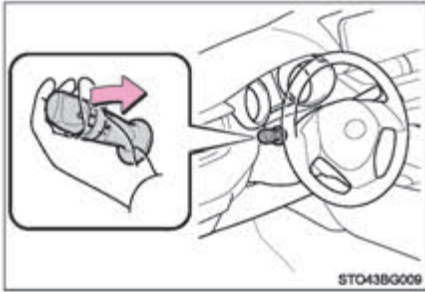

تغییر به موقعیت نور بالا

کلید چراغ‌های نور بالای اتوماتیک را فشار دهید. نشانگر چراغ‌های نور بالای اتوماتیک خاموش شده و نشانگر چراغ‌های نور بالا روشن می‌شود. کلید را فشار داده تا سیستم چراغ‌های نور بالای اتوماتیک مجدد فعال شود.

◀ خودروهای فرمان سمت راست

◀ خودروهای فرمان سمت چپ

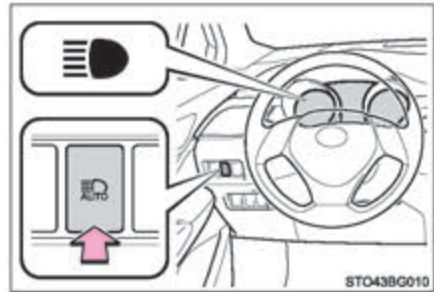
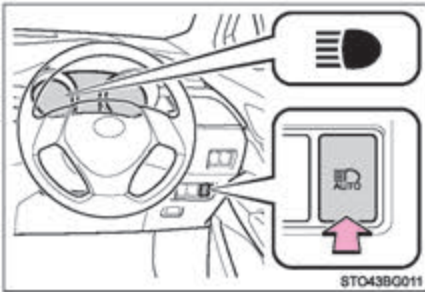

■ شرایط روشن و خاموش شدن چراغ‌های نوربالای اتوماتیک

- در صورت وجود شرایط زیر، چراغ‌های نوربالا به‌طور اتوماتیک روشن می‌شوند (بعد از تقریباً ۱ ثانیه):
 - سرعت خودرو بیش از 40 km/h (25 mph) باشد.
 - محدوده روبروی خودرو تاریک باشد.
 - چراغ‌های جلو یا عقب خودروهای جلو خاموش باشد.
 - تعداد کمی از چراغ‌های خیابان در مسیر روبرو روشن باشند.
- در صورت وجود هر یک از شرایط زیر، چراغ‌های نور بالا به‌طور اتوماتیک خاموش می‌شوند:
 - سرعت خودرو کمتر از 30 km/h (19 mph) باشد.
 - محدوده روبروی خودرو تاریک نباشد.
 - چراغ‌های جلو و عقب خودروهای جلویی روشن باشند.
 - تعداد زیادی از چراغ‌های خیابان در مسیر روبرو روشن باشند.

■ اطلاعاتی در مورد عملکرد تشخیصی سنسور دوربین

- در شرایط زیر ممکن است چراغ نور بالا بطور اتوماتیک خاموش نشود:
 - در صورت ظاهر شدن ناگهانی خودروهای روبرو در سرپیچ
 - در صورت پیچیدن خودرو دیگر به جلوی خودروی شما
 - در صورتی که خودروهای جلویی بدلیل پیچ‌های پی در پی، علائم جاده‌ای یا درختان کنار جاده از محدوده دید خارج شوند.
 - در صورتی که خودروهای جلویی از لاین‌های جانبی به لاین حرکت شما تغییر مسیر دهند.
 - در صورت روشن نبودن چراغ خودروهای جلویی
- اگر خودروی جلویی بدون روشن کردن چراغ‌های جلو از چراغ مه‌شکن استفاده کند ممکن است چراغ‌های نوربالای خودروی شما خاموش شود.
- چراغ خانه‌ها، چراغ‌های خیابان، چراغ راهنمایی و رانندگی و روشنایی بیل‌بوردها یا تابلوها باعث تغییر نوربالا به نور پایین شده یا چراغ‌ها در حالت نور پایین روشن باقی می‌مانند.
- عوامل زیر ممکن است بر مدت زمان روشن یا خاموش بودن چراغ‌های نوربالا تأثیر بگذارد.
 - روشنایی چراغ‌های جلو، چراغ‌های مه‌شکن و چراغ‌های عقب خودروهای جلو
 - حرکت و جهت خودروهای جلو
 - در صورت روشن بودن فقط چراغ‌های خودروهای جلو
 - در صورت وجود وسایل نقلیه دوچرخ در جلو خودروی شما
 - شرایط جاده (شیب جاده، پیچ جاده، شرایط سطح جاده و غیره)
 - تعداد سرنشینان و مقدار بار
- در زمانی که راننده تصور نمی‌کند، ممکن است چراغ‌های نور بالا روشن یا خاموش شوند.
- دوچرخه‌ها یا وسایل نقلیه مشابه ممکن است تشخیص داده نشوند.

● در شرایط زیر، ممکن است سیستم قادر به تشخیص صحیح سطح روشنایی اطراف نباشد که می‌تواند باعث روشن باقی ماندن چراغ‌های نور پایین یا نور بالا شود و مشکلاتی را برای عابرین پیاده، خودروهای جلویی یا سایر موارد به وجود آورد. در چنین شرایطی، چراغ‌ها را بین نور بالا و پایین به طور دستی تنظیم نمایید.

- شرایط هوایی نامساعد (بارش باران، برف، وجود مه، طوفان شن و غیره)
- پوشانده شدن شیشه جلو بوسیله قطرات بخار، آب، یخ و آلودگی
- خراشیده شدن و خرابی شیشه جلو
- سنسور دوربین کثیف یا تغییر شکل داده باشد.
- درجه حرارت بسیار بالای سنسور دوربین
- میزان روشنایی محیط اطراف برابر با روشنایی چراغ‌های جلو، چراغ‌های عقب یا چراغ‌های مه‌شکن باشد.
- چراغ‌های جلوی خودروهای جلویی خاموش، کثیف، دارای تغییر رنگ یا بدرستی کار نمی‌کنند.
- حین عبور از مناطقی که بطور متناوب بین روشنایی و تاریکی تغییر می‌کنند.
- حین رانندگی در سربالایی و سرازیری مکرر یا پی در پی یا عبور از جاده‌هایی با سطح ناهموار، یا دارای دست‌انداز (مانند جاده‌های پوشیده از سنگ‌ریزه، شن و غیره)
- حین رانندگی در جاده‌های با پیچ مکرر و پی در پی یا رانندگی در جاده‌های بادخیز
- وجود یک شیء بازتابنده نور مانند تابلو یا آینه در جلوی خودرو.
- عقب خودروی جلویی مانند کانتینر کامیون‌ها نور را شدیداً منعکس می‌کند.
- چراغ‌های جلوی خودرو کثیف یا خراب باشند.
- بدلیل پنجر شدن تایر، یدک کشیدن تریلر و غیره، خودرو دچار نوسان یا به یک طرف منحرف شود.
- چراغ‌های نوربالا و پایین بطور مکرر در شرایط غیرعادی تغییر وضعیت دهند.
- راننده به این نتیجه برسد که چراغ‌های نوربالا ممکن است باعث بروز مشکل یا استرس برای رانندگان دیگر یا عابرین پیاده عبوری شود.

■ در صورت نمایش پیغام "Headlight system malfunction visit your dealer" (در صورت وجود اشکال در سیستم چراغ‌های جلو به نمایندگی مجاز مراجعه نمایید) در صفحه نمایش چندمنظوره ممکن است سیستم دچار نقص فنی شود. جهت بررسی خودرو به نمایندگی مجاز تویوتا یا تعمیرگاه‌های مجاز تویوتا مراجعه نمایید.

کلید (دسته) چراغ مه‌شکن

چراغ‌های مه‌شکن دید عالی را در شرایط رانندگی سخت مانند بارندگی و مه فراهم می‌آورد.

دستورالعمل‌های عملکردی

◀ کلید چراغ مه‌شکن عقب

① ○ چراغ‌های مه‌شکن جلو را خاموش می‌کند.

② ≠D چراغ‌های مه‌شکن جلو را روشن می‌کند.

حلقه کلید را رها کنید تا به موقعیت ○ باز گردد.

جهت کار کردن با حلقه دسته راهنما، چراغ مه‌شکن

عقب را مجدد خاموش نمایید.

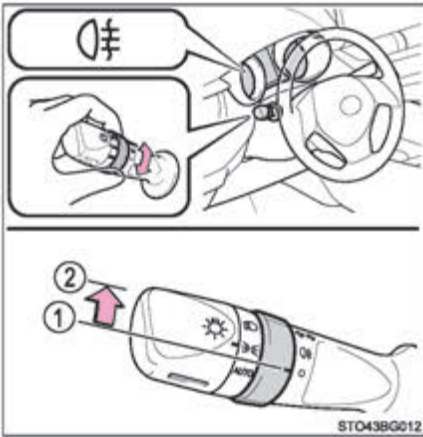

STO438G012



◀ کلید چراغ مه‌شکن جلو و عقب

① ○ چراغ‌های مه‌شکن جلو و عقب را خاموش می‌کند.

② # چراغ‌های مه‌شکن جلو را روشن می‌کند.

③ 0# چراغ‌های مه‌شکن هم جلو و هم عقب را روشن می‌کند.

با آزاد کردن حلقه، دسته راهنما را به # برمی‌گرداند.

کار کردن مجدد با حلقه دسته راهنما، فقط چراغ‌های مه‌شکن عقب را خاموش می‌کند.

■ زمان استفاده از چراغ‌های مه‌شکن

◀ خودروهای مجهز به کلید چراغ مه‌شکن عقب
چراغ‌های جلو روشن باشند.

◀ خودروهای مجهز به کلید چراغ مه‌شکن جلو و عقب

چراغ‌های مه‌شکن جلو: چراغ‌های جلو یا چراغ‌های کوچک جلو روشن باشند.

چراغ‌های مه‌شکن عقب: چراغ‌های مه‌شکن جلو روشن باشند.

برف‌پاک‌کن و شیشه‌شوی شیشه جلو

عملکرد دسته برف‌پاک‌کن

◀ عملکرد متناوب برف‌پاک‌کن شیشه جلو همراه با تنظیم کننده فاصله زمانی با حرکت دسته برف‌پاک‌کن به شرح زیر عملکرد برف‌پاک‌کن انتخاب می‌شود. در صورت انتخاب حرکت متناوب برف‌پاک‌کن شیشه جلو، فاصله زمانی برف‌پاک‌کن نیز تنظیم می‌گردد.



① حرکت متناوب برف‌پاک‌کن شیشه جلو

② حرکت برف‌پاک‌کن شیشه جلو با سرعت پایین

③ حرکت برف‌پاک‌کن شیشه جلو با سرعت بالا

④ حرکت موقت برف‌پاک‌کن

حین انتخاب حرکت متناوب، فاصله زمانی برف‌پاک‌کن‌ها را نیز می‌توان تنظیم کرد.

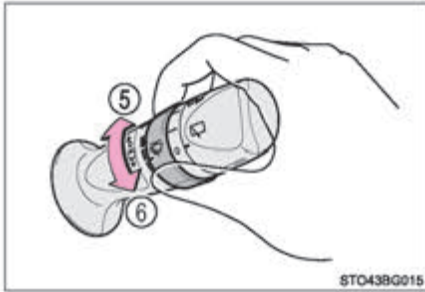

⑤ افزایش سرعت حرکت متناوب برف‌پاک‌کن‌های شیشه جلو

⑥ کاهش سرعت حرکت متناوب برف‌پاک‌کن‌های شیشه جلو



⑦ عملکرد دوگانه برف‌پاک‌کن / شیشه شوی
 پس از پاشش مایع شیشه‌شوی، برف‌پاک‌کن‌ها بطور اتوماتیک چندین بار حرکت می‌کنند. خودروهای مجهز به چراغ شورهای جلو: در صورت روشن بودن چراغ‌های جلو و کشیدن و نگه داشتن دسته، چراغ شورهای چراغ جلو یکبار فعال می‌شوند. پس از آن، چراغ شورهای جلو تا ۵ بار کشیدن اهرم دسته چراغ کار نخواهند کرد.

◀ خودروهای مجهز به برف‌پاک‌کن شیشه جلو دارای حسگر باران زمانی که "AUTO" انتخاب شود، در صورتی که سنسور، بارش باران را تشخیص دهد، برف‌پاک‌کن‌ها بطور اتوماتیک کار می‌کنند. سیستم، زمانبندی حرکت برف‌پاک‌کن را با توجه به میزان بارش باران و سرعت خودرو بطور اتوماتیک تنظیم می‌کند.



- | | | |
|---|-------------|--|
| ① | AUTO | عملکرد برف‌پاک‌کن شیشه جلو با حسگر باران |
| ② | ▼ | عملکرد برف‌پاک‌کن شیشه جلو با سرعت پایین |
| ③ | ▼▼ | عملکرد برف‌پاک‌کن شیشه جلو با سرعت بالا |
| ④ | ▲ | عملکرد موقت |

زمانی که "AUTO" انتخاب شود، مانند زیر می‌توان میزان حساسیت سنسور را با چرخاندن حلقه دسته تنظیم نمود.

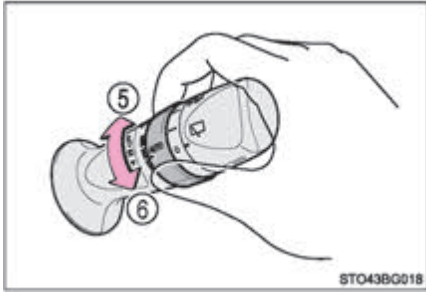

5 افزایش حساسیت حسگر باران برف‌پاک‌کن شیشه جلو

6 کاهش حساسیت حسگر باران برف‌پاک‌کن شیشه جلو



7 عملکرد دوگانه برف‌پاک‌کن / شیشه‌شوی

پس از پاشش مایع شیشه‌شوی، برف‌پاک‌کن‌ها بطور اتوماتیک چندین بار حرکت می‌کنند. خودروهای مجهز به چراغ شورهای جلو: در صورت روشن بودن چراغ‌های جلو و کشیدن و نگه داشتن دسته، چراغ شورهای جلو یکبار فعال می‌شوند. پس از آن، چراغ شورهای جلو تا ۵ بار کشیدن اهرم دسته چراغ کار نخواهند کرد.

■ **برف پاک‌کن و شیشه شوی شیشه جلو زمانی عمل می‌کند که**

◀ خودروهای فاقد سیستم ورود و استارت هوشمند

سوئیچ در وضعیت روشن "ON" قرار داشته باشد.

◀ خودروهای مجهز به سیستم ورود و استارت هوشمند

سوئیچ در وضعیت روشن IGNITION ON قرار داشته باشد.

■ **تأثیر سرعت خودرو بر عملکرد برف‌پاک‌کن (خودروهای مجهز به برف‌پاک‌کن شیشه جلو دارای حسگر باران)**

حتی زمانی که کلید برف‌پاک‌کن در حالت "AUTO" قرار نداشته باشد، با توجه به سرعت خودرو در صورت استفاده از شیشه‌شوی، عملکرد برف‌پاک‌کن متفاوت است (تأخیری در عملکرد برف‌پاک‌کن بوجود می‌آید و تا زمانی که آب پاشیده شود از حرکت برف‌پاک‌کن‌ها جلوگیری می‌شود).

■ **سنسور قطره باران (خودروهای مجهز به برف‌پاک‌کن شیشه جلو دارای حسگر باران)**

● سنسور قطره باران، میزان قطرات باران را محاسبه می‌کند.

یک سنسور چشمی تعبیه شده است که در صورت تابش

متناوب آفتاب هنگام طلوع یا غروب خورشید به شیشه جلو

یا وجود حشرات و غیره بر روی شیشه جلو، ممکن است این

عملکرد به درستی فعال نشود.

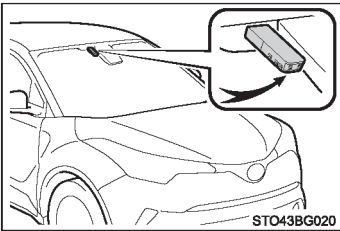

● اگر کلید برف‌پاک‌کن در وضعیت "AUTO" (اتوماتیک) قرار گرفته و سوئیچ موتور در وضعیت روشن

IGNITION ON باشد، برف‌پاک‌کن یک بار کار می‌کند تا فعال شدن حالت AUTO را نشان دهد.

● اگر دمای سنسور قطره باران 90°C (194°F) یا بالاتر، 15°C (5°F) یا پایین‌تر باشد، ممکن است عملکرد

اتوماتیک فعال نشود، در این صورت برف‌پاک‌کن در هر وضعیتی به جز "AUTO" عمل می‌کند.

■ **اگر مایع شیشه‌شوی روی شیشه جلو پاشیده نمی‌شود**

مسدود شدن نازل شیشه‌شوی و وجود مایع در مخزن مایع شیشه‌شوی را کنترل نمایید.

هشدار **■ هشدار مرتبط با استفاده از مایع شیشه‌شوی**

در هوای سرد، تا زمانی که شیشه جلو گرم شود، از شیشه شوی استفاده نکنید. ممکن است مایع شیشه شوی روی شیشه جلو یخ زده و منجر به کاهش دید شود. که می‌تواند منجر به تصادف، صدمات جسمی جدی و حتی مرگ گردد.

■ هشدار مرتبط با استفاده از برف پاک‌کن شیشه جلو در حالت "AUTO" (خودروهای مجهز به برف پاک‌کن شیشه جلو دارای حسگر باران)

اگر سنسور را لمس کرده یا در حالت "AUTO" شیشه جلو در معرض لرزش قرار گیرد، ممکن است برف پاک‌کن شیشه جلو به طور ناگهانی فعال شود. مراقب انگشتان یا دیگر اجسام باشید تا در مسیر برف پاک‌کن قرار نداشته باشد.

توجه **■ حین خشک بودن شیشه جلو**

از برف پاک‌کن‌ها استفاده نکنید، چرا که به شیشه جلو صدمه می‌زنند.

■ در صورتی که هیچ مایع شیشه‌شوی از نازل پاشیده نمی‌شود.

اگر دسته را به سمت خود کشیده و بطور مداوم نگه دارید ممکن است باعث صدمه دیدن پمپ مایع شیشه‌شوی شود.

■ حین مسدود شدن نازل

در این صورت، با نمایندگی مجاز تویوتا یا تعمیرگاه‌های مجاز تویوتا تماس حاصل نمایید.

از بازکردن نازل با سوزن یا اجسام مشابه خودداری نمایید. نازل صدمه می‌بیند.

برف‌پاک‌کن و شیشه‌شوی شیشه عقب*

دستورالعمل‌های عملکردی

با حرکت دادن دسته (اهرم)، عملکردهای زیر مربوط به برف‌پاک‌کن فعال می‌شوند:

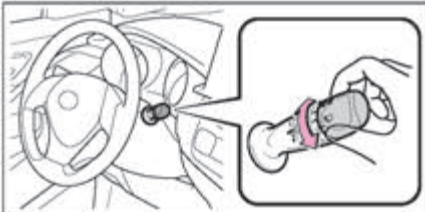

① ■■■ حرکت متناوب برف‌پاک‌کن

② ■■■ حرکت عادی برف‌پاک‌کن



③ عملکرد دوگانه برف‌پاک‌کن / شیشه شوی
پس از پاشش مایع شیشه‌شوی، برف‌پاک‌کن‌ها
بطور اتوماتیک چندین بار حرکت می‌کنند.

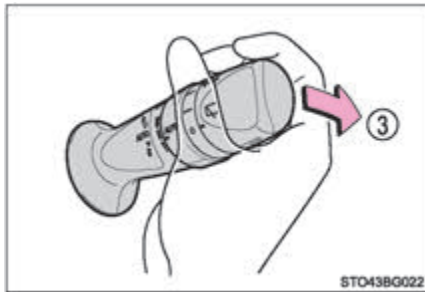

- **برف پاک‌کن و شیشه شوی شیشه عقب زمانی عمل می‌کند که**
 - ◀ خودروهای فاقد سیستم ورود و استارت هوشمند سوئیچ در وضعیت روشن "ON" قرار داشته باشد.
 - ◀ خودروهای مجهز به سیستم ورود و استارت هوشمند سوئیچ در وضعیت روشن IGNITION ON قرار داشته باشد.
- **اگر مایع شیشه شوی روی شیشه عقب پاشیده نمی‌شود** مسدود شدن نازل شیشه شوی و وجود مایع در مخزن مایع شیشه شوی را کنترل نمایید.



توجه

- **حین خشک بودن شیشه عقب** از برف پاک‌کن‌ها استفاده نکنید، چرا که به شیشه عقب صدمه می‌زنند.
- **خالی بودن مخزن مایع شیشه شوی** از کارکردن مداوم با کلید خودداری نمایید، چراکه پمپ مایع شیشه شوی بیش از حد داغ می‌شود.
- **حین مسدود شدن نازل** در این صورت با نمایندگی مجاز تویوتا یا تعمیرگاه‌های مجاز تویوتا تماس بگیرید. از باز کردن نازل با سوزن یا اجسام مشابه خودداری نمایید، نازل صدمه می‌بیند.

باز کردن درب باک سوخت

برای باز کردن درب باک، مراحل زیر را دنبال نمایید:

پیش از سوخت‌گیری خودرو

- خودروهای فاقد سیستم ورود و استارت هوشمند سوئیچ موتور را در موقعیت قفل "LOCK" قرار داده و از بسته بودن تمام درب‌ها و پنجره‌ها اطمینان حاصل نمایید.
- خودروهای مجهز به سیستم ورود و استارت هوشمند سوئیچ موتور را در موقعیت خاموش OFF قرار داده و از بسته بودن تمام درب‌ها و پنجره‌ها اطمینان حاصل نمایید.
- از مناسب بودن نوع سوخت مطمئن شوید.

■ نوع سوخت

← صفحه ۷۷۴

■ دریچه مخزن سوخت مخصوص بنزین بدون سرب

برای جلوگیری از سوخت‌گیری نادرست، خودروی شما مجهز به دریچه مخزن سوخت می‌باشد که فقط با نازل خاصی روی پمپ سوخت بدون سرب مطابقت می‌کند.

هشدار

■ حین سوخت‌گیری خودرو

- حین سوخت‌گیری پیشگیری‌های زیر را در نظر بگیرید. عدم توجه به موارد زیر می‌تواند منجر به صدمات جسمی جدی یا حتی مرگ گردد.
- پس از خروج از خودرو و پیش از باز کردن درب باک، سطحی فلزی و بدون رنگ را لمس کرده، الکتریسیته ساکن را تخلیه نمایید. تخلیه الکتریسیته ساکن پیش از سوخت‌گیری بسیار حائز اهمیت است چراکه جرقه‌ها می‌توانند منجر به اشتعال بخار سوخت گردند.
- همیشه درب باک را گرفته و آهسته بچرخانید. حین شل کردن درب باک صدای هیس شنیده می‌شود. برای باز کردن کامل درب، تا متوقف شدن صدا منتظر بمانید. در هوای گرم، ممکن است سوخت پر فشار از گلوپی باک به بیرون پاشیده، منجر به صدمات جسمی گردد.
- اجازه ندهید کسی که الکتریسیته ساکن بدن او تخلیه نشده، به باک نزدیک شود.
- از تنفس بخار سوخت خودداری نمایید.
- سوخت حاوی موادی است که برای بدن انسان مضر هستند.
- حین سوخت‌گیری از سیگار کشیدن خودداری نمایید.
- این کار ممکن است منجر به اشتعال سوخت و آتش سوزی می‌شود.
- از بازگشت به درون خودرو یا لمس اجسام و اشخاص دارای الکتریسیته ساکن اجتناب نمایید. در غیراینصورت باعث جمع شدن الکتریسیته ساکن و در نتیجه ممکن است آتش‌سوزی خطرناک بوجود آید.

■ حین سوخت‌گیری

- برای پیشگیری از بیرون پاشیدن سوخت از باک، پیشگیری‌های زیر را در نظر بگیرید:
- نازل شیلنگ سوخت را کامل در گلوپی مخزن جا بزنید.
- پس از قطع اتوماتیک نازل، از سوخت‌گیری بیشتر خودداری نمایید.
- از پر کردن بیش از حد باک خودداری نمایید.



توجه

■ سوختگیری

حین سوختگیری از پاشیدن سوخت به اطراف جلوگیری نمایید. این کار می تواند منجر به آسیب دیدن خودرو مانند عملکرد غیرعادی سیستم کنترل آلاینده‌گی یا آسیب قطعات سیستم سوخت یا رنگ خودرو گردد.

باز کردن درب باک سوخت

1 ضامن را فشار دهید تا درب باک باز شود.

◀ خودروهای فرمان سمت راست

◀ خودروهای فرمان سمت چپ

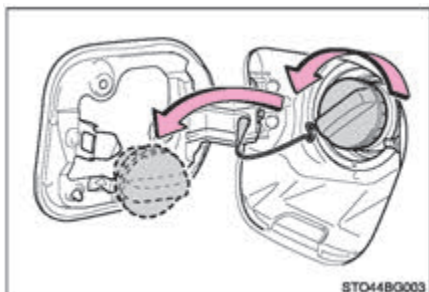
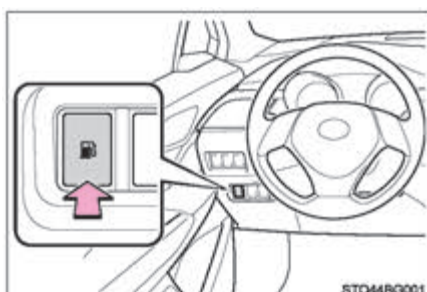
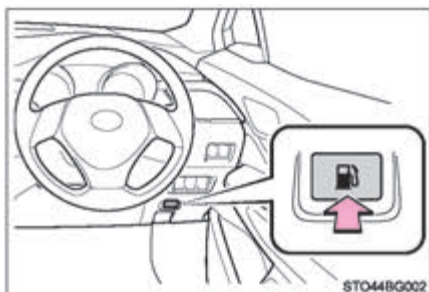

2 درپچه باک را آهسته بچرخانید تا باز شود.

درپچه باک را از پشت درب باک آویزان نمایید.

■ در صورت باز نشدن درب باک سوخت

1 درب پشتی و دریچه* را باز کنید.

*: در صورت تجهیز

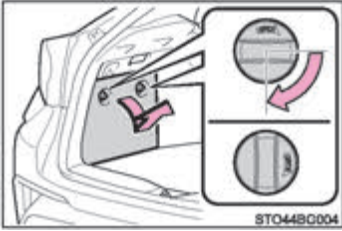

2 پوشش زیر چراغ محفظه بار را باز کنید.

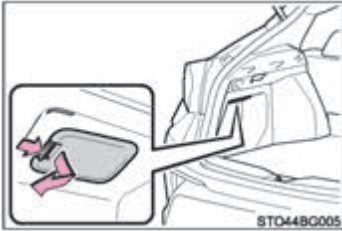

3 اهرم را به سمت عقب بکشید و کنترل نمایید که

درب باک سوخت باز شود.

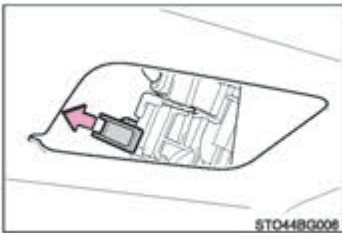

بستن درب باک سوخت

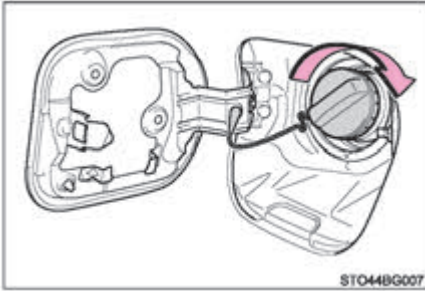

پس از سوخت گیری، دریچه باک را بچرخانید تا صدای کلیک شنیده شود. پس از رها کردن، دریچه باک در جهت عکس می‌چرخد.

! هشدار

■ **حین تعویض دریچه باک سوخت**

از هیچ قطعه‌ای جز دریچه باک اصلی تویوتا استفاده نکنید. این کار ممکن است منجر به آتش سوزی یا دیگر حوادث و در نتیجه صدمات جسمی جدی یا حتی مرگ گردد.

حسگر ایمنی توپوتا *

حسگر ایمنی توپوتا شامل سیستم‌های کمکی رانندگی زیر است که تجربه ایمنی و راحتی در رانندگی را ارائه می‌دهند:

◆ PCS (سیستم پیشگیری از تصادف)

← صفحه ۲۹۸

◆ LDA (هشدار انحراف از رانندگی بین خطوط همراه با کنترل فرمان)

← صفحه ۳۱۵

◆ چراغ نور بالای اتوماتیک*

← صفحه ۲۷۱

◆ RSA (سیستم کمکی تشخیص علائم جاده‌ای)

← صفحه ۳۳۰

◆ رادار دینامیکی کروز کنترل همراه با محدوده گسترده قابل تطبیق با سرعت*

← صفحه ۳۳۶

◆ رادار دینامیکی کروز کنترل*

← صفحه ۳۵۱

هشدار

■ حسگر ایمنی توپوتا

حسگر ایمنی توپوتا با فرض اینکه راننده ایمن می‌راند برای کمک به کاهش تصادف سرنشینان و خودرو و کمک به رانندگی در شرایط عادی برای راننده، طراحی شده است. به علت وجود محدودیت در میزان درستی شناسایی و عملکرد کنترل این سیستم، بیش از اندازه به این سیستم اطمینان نداشته باشید. راننده همواره مسئولیت توجه به اطراف خودرو و رانندگی ایمن را بر عهده دارد.

ثبت اطلاعات خودرو

سیستم پیشگیری از تصادف مجهز به کامپیوتر پیشرفته‌ای است که اطلاعات خاص زیر را ثبت می‌کند:

- وضعیت گاز

- وضعیت ترمز

- سرعت خودرو

- وضعیت عملکردی سیستم پیشگیری از تصادف

- اطلاعات (مانند فاصله و سرعت نسبی بین خودروی شما و خودروی جلویی یا سایر موارد)

سیستم ایمنی پیشگیری از تصادف قادر به ثبت مکالمات، صداها یا تصاویر نمی‌باشد.

● نحوه استفاده از اطلاعات

تویوتا از اطلاعات ثبت شده در این کامپیوترها برای عیب‌یابی، انجام تحقیقات، توسعه و افزایش کیفیت استفاده می‌کند.

تویوتا اطلاعات ثبت شده را در اختیار هیچ شخص ثالثی به جز موارد زیر قرار نخواهد داد:

- در صورت توافق با مالک خودرو یا اجاره کننده

- در صورت درخواست رسمی پلیس، دادگاه یا نماینده دولت

- برای استفاده در موارد قانونی توسط تویوتا

- به منظور تحقیق در زمانی که اطلاعات در ارتباط با خودرویی خاص یا مالک خودرو نباشد.

سنسورها

دو نوع سنسور پشت شبکه جلو پنجره و شیشه جلو قرار دارد که اطلاعات مورد نیاز جهت فعال کردن سیستم‌های کمکی رانندگی را تشخیص می‌دهد.

- ① سنسور رادار
- ② سنسور دوربین

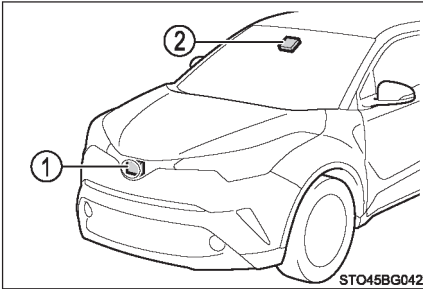

هشدار

■ جلوگیری از بوجود آمدن اشکال در عملکرد سنسور رادار

پیشگیری‌های زیر را مدنظر قرار دهید.

در غیراین صورت ممکن است سنسور رادار به درستی عمل نکرده و احتمال بروز تصادف و در نتیجه آسیب‌های جسمی جدی یا مرگ به وجود آید.

● سنسور رادار و آرم روی شبکه جلو پنجره را همواره تمیز نگه دارید.

① سنسور رادار

② آرم روی شبکه جلو پنجره

اگر جلوی سنسور رادار یا جلو یا پشت آرم روی شبکه جلو پنجره کثیف یا با قطرات آب یا برف و غیره پوشیده شده است، آن را تمیز کنید.

سنسور رادار و آرم روی شبکه جلو پنجره را با پارچه نرمی تمیز کنید، مواظب باشید روی آن علامتی نگذارید یا صدمه وارد نکنید.

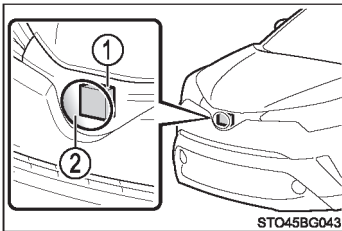

هشدار 

- از چسباندن تجهیزات جانبی، برچسب‌ها (شامل برچسب‌های شفاف) یا اشیاء دیگر در سنسور رادار، آرم روی شبکه جلو پنجره یا محدوده اطراف آن خودداری نمایید.
- سنسور رادار یا محدوده اطراف آن را در معرض ضربه شدید قرار ندهید. اگر سنسور رادار، شبکه جلو پنجره یا آرم جلوی آن در معرض ضربه شدید قرار گرفت، جهت بررسی خودرو به نمایندگی مجاز تویوتا یا تعمیرگاه‌های مجاز تویوتا مراجعه نمایید.
- سنسور رادار را جدا نکنید.
- از تغییر دادن یا رنگ کردن سنسور رادار، آرم شبکه جلو پنجره یا محدوده اطراف آن خودداری نمایید.
- در صورت نیاز به پیاده کردن، نصب یا تعویض سنسور رادار، شبکه جلو پنجره یا آرم جلو، با نمایندگی مجاز تویوتا یا تعمیرگاه مجاز تویوتا تماس بگیرید.

جلوگیری از بوجود آمدن اشکال در عملکرد سنسور دوربین

- پیشگیری‌های زیر را مدنظر قرار دهید.
- در غیراین صورت ممکن است سنسور رادار به درستی عمل نکرده و احتمال بروز تصادف و در نتیجه آسیب‌های جسمی جدی یا مرگ به وجود آید.
- شیشه جلو را همواره تمیز نگه دارید.
- اگر شیشه جلو کثیف یا با لکه روغنی، قطرات آب، برف و غیره پوشیده شده است، آن را تمیز کنید.
- اگر از مواد مخصوص شیشه برای تمیز کردن شیشه جلو استفاده کردید، لازم است برای برطرف نمودن قطرات آب و غیره از محدوده شیشه جلو در جلوی سنسور دوربین از برف‌پاک‌کن استفاده نمایید.
- اگر سمت داخل شیشه جلو که سنسور دوربین قرار دارد کثیف می‌باشد، با نمایندگی مجاز تویوتا یا تعمیرگاه مجاز تویوتا تماس حاصل نمایید.

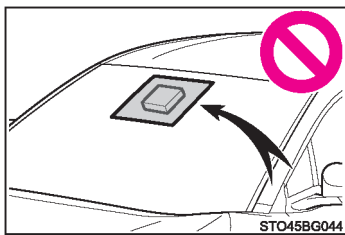

- از نصب آنتن یا چسباندن برچسب (شامل برچسب‌های شفاف) یا اجسام دیگر به محدوده شیشه جلو در جلوی سنسور دوربین (محدوده مات شده در تصویر) خودداری نمایید.

هشدار

- در صورت بخارگرفتن قسمتی از شیشه جلو در جلوی سنسور دوربین یا کثیف شدن و پوشانده شدن آن با یخ، با استفاده از سیستم گرم‌کن شیشه جلو اقدام به برطرف کردن بخار، قطرات آب یا یخ از شیشه جلو نمایید. (← صفحه ۵۶۹، ۵۶۲)
- در صورتی که قطرات آب به درستی از محدوده شیشه جلو در جلوی سنسور دوربین به وسیله برف‌پاک‌کن‌های شیشه جلو برطرف نگردد، تیغه و لاستیک برف‌پاک‌کن را تعویض نمایید.
- در صورتی که نیاز به جا زدن برف‌پاک‌کن‌ها یا تعویض تیغه‌های برف‌پاک‌کن باشد، با نمایندگی مجاز تویوتا یا تعمیرگاه‌های مجاز تویوتا تماس بگیرید.
- از چسباندن طلق‌های رنگی روی شیشه جلو خودداری نمایید.
- در صورت صدمه یا ترک خوردگی شیشه جلو، آن را تعویض نمایید.
- در صورت نیاز به تعویض شیشه جلو با نمایندگی مجاز تویوتا یا تعمیرگاه‌های مجاز تویوتا تماس بگیرید.
- از خیس کردن سنسور دوربین خودداری نمایید.
- از تابش نور شدید به سنسور دوربین جلوگیری نمایید.



- از کثیف کردن یا صدمه دیدن سنسور دوربین خودداری نمایید.
- در صورت تمیز کردن شیشه جلو از داخل، از پاشیده شدن تمیزکننده شیشه با لنزها جلوگیری نمایید. همچنین از لمس لنزها خودداری کنید. در صورت کثیف شدن یا خرابی لنزها با نمایندگی مجاز تویوتا یا تعمیرگاه‌های مجاز تویوتا تماس حاصل نمایید.
- سنسور دوربین را در معرض ضربه شدید قرار ندهید.
- موقعیت نصب یا جهت سنسور دوربین را تغییر نداده یا آن را پیاده نکنید.
- سنسور دوربین را جدا نکنید.
- از نصب دستگاه‌های الکترونیکی یا وسایلی که امواج الکتریکی قوی از خود ساطع می کنند در نزدیکی سنسور دوربین خودداری نمایید.
- از تغییر دادن تجهیزات خودرو در محدوده اطراف سنسور دوربین (سطح داخلی آینه‌های بغل وغیره) یا سقف خودداری نمایید.
- از نصب تجهیزات جانبی که ممکن است عملکرد سنسور دوربین را نسبت به درب موتور، شبکه جلو پنجره با سپر جلو مسدود نماید خودداری کنید. برای کسب اطلاعات بیشتر با نمایندگی مجاز تویوتا یا تعمیرگاه‌های مجاز تویوتا تماس بگیرید.
- در صورت نصب تخته مخصوص اسکی یا سایر اجسام بلند روی سقف، مطمئن شوید که این اجسام عملکرد سنسور دوربین را مسدود نمی کنند.
- از تغییر دادن چراغ‌های جلو یا سایر چراغ‌ها خودداری نمایید.

■ تأییدیه

۱. CE 0682

۲. لینک‌های سند تأییدیه اصلی

<http://continental.automotive - approvals.com/>

Česky [Czech]:	ADC Automotive Distance Control Systems GmbH tímto prohlašuje, že tento ARS TM 4-B je ve shodě se základními požadavky a dalšími příslušnými ustanoveními směrnice 1999/5/ES.
Dansk [Danish]:	Undertegnede ADC Automotive Distance Control Systems GmbH erklærer herved, at følgende udstyr ARS TM 4-B overholder de væsentlige krav og øvrige relevante krav i direktiv 1999/5/EF.
Deutsch [German]:	Hiermit erkläre ADC Automotive Distance Control Systems GmbH, dass sich das Gerät ARS TM 4-B in Übereinstimmung mit den grundlegenden Anforderungen und den übrigen einschlägigen Bestimmungen der Richtlinie 1999/5/EG befindet.
Eesti [Estonian]:	Käesolevaga kinnitab ADC Automotive Distance Control Systems GmbH seadme ARS TM 4-B vastavust direktiivi 1999/5/EÜ põhinõuetele ja nimetatud direktiivist tulenevatele teistele asjakohastele sätetele.
English:	Hereby, ADC Automotive Distance Control Systems GmbH, declares that this ARS TM -B is in compliance with the essential requirements and other relevant provisions of Directive 1999/5/EC.
Español [Spanish]:	Por medio de la presente ADC Automotive Distance Control Systems GmbH declara que el ARS TM 4-B cumple con los requisitos esenciales y cualesquiera otras disposiciones aplicables o exigibles de la Directiva 1999/5/CE.
Ελληνική [Greek]:	ΜΕ ΤΗΝ ΠΑΡΟΥΣΑ ADC Automotive Distance Control Systems GmbH ΔΗΛΩΝΕΙ ΟΤΙ ΑΡS4-B ΣΥΜΜΟΡΦΩΝΕΤΑΙ ΠΡΟΣ ΤΙΣ ΟΥΣΙΩΔΕΙΣ ΑΠΑΙΤΗΣΕΙΣ ΚΑΙ ΤΙΣ ΛΟΙΠΕΣ ΣΧΕΤΙΚΕΣ ΔΙΑΤΑΞΕΙΣ ΤΗΣ ΟΔΗΓΙΑΣ 1999/5/ΕΚ.
Français [French]:	Par la présente ADC Automotive Distance Control Systems GmbH déclare que l'appareil ARS TM 4-B est conforme aux exigences essentielles et aux autres dispositions pertinentes de la directive 1999/5/CE.
Italiano [Italian]:	Con la presente ADC Automotive Distance Control Systems GmbH dichiara che questo ARS TM 4-B è conforme ai requisiti essenziali ed alle altre disposizioni pertinenti stabilite dalla direttiva 1999/5/CE.
Latviski [Latvian]:	Ar šo ADC Automotive Distance Control Systems GmbH deklarē, ka ARS TM 4-B atbilst Direktīvas 1999/5/EK būtiskajām prasībām un citiem ar to saistītajiem noteikumiem.
Lietuvių [Lithuanian]:	Šiuo ADC Automotive Distance Control Systems GmbH deklaruoją, kad šis ARS TM 4-B atitinka esminius reikalavimus ir kitas 1999/5/EB Direktyvos nuostatas.
Nederlands [Dutch]:	Hierbij verklaart ADC Automotive Distance Control Systems GmbH dat het toestel ARS TM 4-B in overeenstemming is met de essentiële eisen en de andere relevante bepalingen van richtlijn 1999/5/EG.
Malti [Maltese]:	Hawnhekk, ADC Automotive Distance Control Systems GmbH, jiddikjara li dan ARS TM 4-B jikkonforma mal-htigijiet essenzzjali u ma provvedimenti oħrajn rilevanti li hemm fid-Dirrettiva 1999/5/EC.
Magyar [Hungarian]:	Alulírott, ADC Automotive Distance Control Systems GmbH nyilatkozom, hogy a ARS TM 4-B megfelel a vonatkozó alapvető követelményeknek és az 1999/5/EC irányelv egyéb előírásainak.
Polski [Polish]:	Niniejszym ADC Automotive Distance Control Systems GmbH oświadczam, że ARS TM 4-B jest zgodny z zasadniczymi wymogami oraz

	pozostalými stosovnými postanovieniami Dyrektyvy 1999/5/EC
Português [Portuguese]:	ADC Automotive Distance Control Systems GmbH declara que este ARS TM 4-B está conforme com os requisitos essenciais e outras disposições da Directiva 1999/5/CE.
Slovensko [Slovenian]:	ADC Automotive Distance Control Systems GmbH izjavlja, da je ta ARS TM 4-B v skladu z bistvenimi zahtevami in ostalimi relevantnimi določili direktive 1999/5/ES.
Slovenský [Slovak]:	ADC Automotive Distance Control Systems GmbH týmto vyhlasuje, že ARS TM 4-B spĺňa základné požiadavky a všetky príslušné ustanovenia Smernice 1999/5/ES.
Suomi [Finnish]:	ADC Automotive Distance Control Systems GmbH vakuuttaa täten että ARS TM 4-B tyyppinen laite on direktiivin 1999/5/EY oleellisten vaatimusten ja sitä koskevien direktiivin muiden ehtojen mukainen.
Svenska [Swedish]:	Härmed intygar ADC Automotive Distance Control Systems GmbH att denna ARS TM 4-B står i överensstämmelse med de väsentliga egenskapskrav och övriga relevanta bestämmelser som framgår av direktiv 1999/5/EG.
Íslenska [Icelandic]:	Hér með lýsir ADC Automotive Distance Control Systems GmbH yfir því að ARS TM 4-B er í samræmi við grunnkröfur og aðrar kröfur, sem gerðar eru í tilskipun 1999/5/EC
Norsk [Norwegian]:	ADC Automotive Distance Control Systems GmbH erklærer herved at utstyret ARS TM 4-B er i samsvar med de grunnleggende krav og øvrige relevante krav i direktiv 1999/5/EF.

PCS (سیستم ایمنی پیشگیری از تصادف)*

سیستم ایمنی پیشگیری از تصادف با استفاده از سنسور رادار و سنسور دوربین، خودروها و عابرین پیاده* در جلوی خودرو را شناسایی می‌کند. اگر سیستم، احتمال حتمی برخورد از جلو با خودرو یا عابر پیاده را تشخیص دهد، هشداري جهت ترغیب راننده برای انجام عملکرد مناسب فعال شده و با افزایش نیروی ترمز به راننده جهت جلوگیری از تصادف کمک می‌کند. اگر سیستم احتمال بسیار قوی برخورد از جلو با خودرو یا عابر پیاده را تشخیص دهد، ترمزها به طور اتوماتیک درگیر شده تا از بروز تصادف جلوگیری کرده یا به کاهش صدمات ناشی از برخورد کمک نماید.

سیستم ایمنی پیشگیری از تصادف را می‌توان فعال/ غیرفعال نمود و زمانبندی هشدار آن را تغییر داد.
(← صفحه ۳۰۲)

*: با توجه به کشوری که در آن خودرو فروخته شده، ممکن است عملکرد تشخیص عابر پیاده در دسترس نباشد. جهت کسب اطلاعات بیشتر با نمایندگی مجاز تویوتا یا تعمیرگاه‌های مجاز تویوتا تماس بگیرید.

◆ هشدار پیشگیری از تصادف

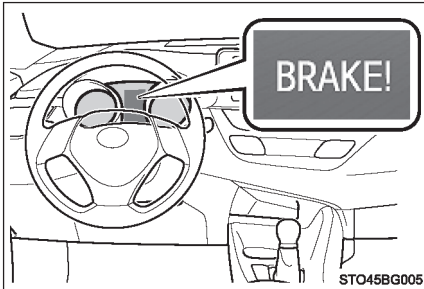

در صورتی که سیستم احتمال زیاد تصادف از جلو را تشخیص دهد. آژیر به صدا در آمده و پیام هشدار در صفحه نمایش چندمنظوره نمایش داده می‌شود تا راننده را به انجام عملکرد مناسب ترغیب نماید.

◆ ترمز کمکی پیشگیری از تصادف

در صورتی که سیستم، احتمال زیاد برخورد از جلو را تشخیص دهد، بسته به مقدار نیرویی که پدال ترمز را فشار می‌دهید، نیروی ترمز بیشتری را اعمال می‌کند.

◆ ترمزگیری پیشگیری از تصادف

در صورتی که سیستم، احتمال زیاد برخورد از جلو بسیار زیاد است، ترمزها به طور اتوماتیک درگیر شده تا به جلوگیری از تصادف یا کاهش سرعت در هنگام تصادف کمک شود.



هشدار

■ محدودیت‌های سیستم ایمنی پیشگیری از تصادف

● راندگی به طور ایمن از مسئولیت‌های راننده است. همواره ایمن راننده کرده و به اطراف خود توجه داشته باشید.

تحت هیچ شرایطی به جای عملکردهای ترمزگیری عادی از سیستم ایمنی پیشگیری از تصادف استفاده نکنید. این سیستم از بروز تصادف یا کاهش آسیب‌های ناشی از تصادف یا صدمه دیدن در هر شرایطی جلوگیری نمی‌کند. بیش از اندازه به این سیستم وابسته نباشید. بی‌توجهی به موارد فوق ممکن است منجر به تصادف و در نتیجه آسیب‌های جسمی جدی یا مرگ می‌شود.

● با این وجود این سیستم جهت جلوگیری از تصادف یا کاهش صدمات ناشی از برخورد و تصادف طراحی شده است و با توجه به شرایط مختلف ممکن است تأثیرات آن نیز تغییر کند، بنابراین ممکن است سیستم همواره عملکرد یکسانی ندارد.

بادقت شرایط زیر را مطالعه کنید. بیش از اندازه به این سیستم وابسته نباشید و همواره با دقت راندگی نمایید.

● شرایطی که تحت آن ممکن است حتی اگر احتمال تصادف وجود نداشته باشد، سیستم عمل کند:

← صفحه ۳۰۸

● شرایطی که تحت آن ممکن است سیستم به درستی عمل نکند: ← صفحه ۳۱۱

● هرگز سعی در آزمایش کردن سیستم ایمنی پیشگیری از تصادف نکنید، زیرا ممکن است سیستم به درستی عمل نکرده و احتمال بروز تصادف به وجود آید.

■ ترمزگیری پیشگیری از تصادف

● در صورت انجام عملکردهای خاصی توسط راننده، ممکن است عملکرد ترمزگیری پیشگیری از تصادف فعال نشود.

اگر پدال گاز محکم فشرده یا غربلیک فرمان چرخانده شود، ممکن است سیستم تشخیص دهد که راننده عکس‌العمل مناسب و به موقع‌ای انجام داده از فعال شدن عملکرد ترمزگیری پیشگیری از تصادف جلوگیری شود.

● در چنین شرایطی، درحالی که عملکرد ترمزگیری پیشگیری از تصادف فعال می‌باشد، اگر پدال گاز به شدت فشرده یا غربلیک فرمان چرخانده شود و سیستم تشخیص دهد که راننده عکس‌العمل مناسب و به موقع‌ای داشته است، ممکن است عملکرد ترمزگیری پیشگیری از تصادف لغو گردد.

● اگر پدال ترمز فشار داده شود، ممکن است سیستم تشخیص دهد که راننده عکس‌العمل مناسب و به موقع‌ای داشته و احتمال دارد تأخیری در زمان بندی عملکرد ترمزگیری پیشگیری از تصادف به وجود آید.

■ چه زمانی سیستم ایمنی پیشگیری از تصادف را غیرفعال نماییم

در شرایط زیر، سیستم ایمنی پیشگیری از تصادف را غیرفعال کنید، زیرا ممکن است سیستم به درستی فعال نشده و احتمال بروز تصادف و در نتیجه آسیب‌های جسمی جدی یا مرگ وجود داشته باشد.

- در صورت بکسل کردن خودرو
- در صورتی که از خودرو به عنوان یدک کش خودروی دیگر استفاده شود.
- در صورت انتقال خودرو به وسیله کامیون، قایق، قطار یا وسیله حمل مشابه دیگر
- در حالیکه موتور روشن است خودرو بوسیله جک بالا آورده شده و تایرها آزادانه بچرخند.
- در معاینه فنی و استفاده از دستگاه دینامومتر یا دستگاه سنجش سرعت یا بالانس.
- در صورتی که در اثر تصادف یا سایر عوامل، ضربه شدیدی به سپر جلو یا شبکه جلو پنجره وارد شود.
- اگر خودرو در حالت پایدار قابل راندن نباشد مانند زمانی که خودرو تصادف کرده یا دچار نقص فنی شده باشد.



- در صورت راندن خودرو در حالت اسپرتی یا خارج از جاده
- در صورتی که لاستیک‌ها به طور مناسب باد نشده‌اند.
- در صورتی که لاستیک‌ها بیش از اندازه ساییده شده باشند.
- در صورتی که از لاستیک‌هایی با اندازه غیرمجاز استفاده شده باشد.
- در صورت استفاده از زنجیر چرخ
- در صورت استفاده از چرخ زاپاس سایز کوچک یا کیت پنچرگیری لاستیک
- چنانچه از تجهیزاتی (مانند تیغه برف روب و غیره) که ممکن است عملکرد سنسور رادار یا سنسور دوربین را مسدود نماید بطور موقت در خودرو نصب شود.

تغییر دادن تنظیمات سیستم پیشگیری از تصادف

■ فعال یا غیرفعال کردن سیستم پیشگیری از تصادف

◀ نمایشگر مونوکروم

سیستم پیشگیری از تصادف را می‌توان در صفحه نمایش چندمنظوره به شرح زیر فعال / غیرفعال نمود: هر بار که سوئیچ موتور در موقعیت روشن "ON" قرار می‌گیرد، این سیستم بطور اتوماتیک فعال می‌گردد.

- 1] کلید "DISP" از کلیدهای کنترل صفحه نمایش را فشار داده و  را انتخاب نمایید و کلید "DISP" را فشار داده و نگه دارید.
- 2] کلید "DISP" از کلیدهای کنترل صفحه نمایش را فشار داده و  را انتخاب نمایید و کلید "DISP" را فشار داده و نگه دارید.
- 3] کلید "DISP" از کلیدهای کنترل صفحه نمایش را فشار داده و حالت روشن / خاموش (on/off) سیستم پیشگیری از تصادف را انتخاب نمایید.
- 4] کلید "DISP" از کلیدهای کنترل صفحه نمایش را فشار داده و تنظیمات مورد نظر (روشن / خاموش) را انتخاب نمایید.

چنانچه سیستم غیرفعال گردد، چراغ هشدار PCS روشن و پیغامی در صفحه نمایشگر چندمنظوره نشان داده می‌شود.





◀ نمایشگر رنگی

سیستم پیشگیری از تصادف را می‌توان در صفحه نمایش چندمنظوره به شرح زیر فعال / غیرفعال نمود: هر بار که سوئیچ موتور در موقعیت روشن "ON" (خودروهای فاقد سیستم ورود و استارت هوشمند) یا حالت روشن IGNITION ON (خودروهای مجهز به سیستم ورود و استارت هوشمند) قرار گیرد، این سیستم بطور اتوماتیک فعال می‌شود.

1] کلیدهای کنترل ">" یا "<" از کلیدهای صفحه نمایش را فشار داده و  را انتخاب نمایید.

2] کلیدهای کنترل "Λ" یا "V" از کلیدهای صفحه نمایش را فشار داده و  را انتخاب و

را فشار دهید. 

3] کلیدهای کنترل "Λ" یا "V" از کلیدهای صفحه نمایش را فشار داده و  را انتخاب و  را فشار دهید. تا تنظیمات مورد نظر (روشن / خاموش) انتخاب شود.



چنانچه سیستم غیرفعال کرد، چراغ هشدار PCS روشن و پیغامی در صفحه نمایشگر چندمنظوره نشان داده می‌شود.



تغییر زمانبندی هشدار پیشگیری از تصادف

◀ نمایشگر مونو کروم

زمانبندی سیستم هشدار پیشگیری از تصادف در صفحه نمایش چندمنظوره به شرح زیر تغییر می‌کند: در صورت قرار داشتن سوئیچ موتور در موقعیت خاموش (OFF)، تنظیمات زمانبندی عملکرد سیستم حفظ می‌گردد.

- 1 کلید "DISP" از کلیدهای کنترل صفحه نمایش را فشار داده و  را انتخاب نمایید و کلید "DISP" را فشار داده و نگه دارید.
- 2 کلید "DISP" از کلیدهای کنترل عملکرد صفحه نمایش را فشار داده و  را انتخاب نمایید و کلید "DISP" را فشار داده و نگه دارید.
- 3 کلید "DISP" از کلیدهای کنترل صفحه نمایش را فشار داده و تنظیمات زمانبندی سیستم هشدار پیشگیری از تصادف را انتخاب نمایید و سپس کلید "DISP" را فشار داده و نگه دارید.
- 4 کلید "DISP" از کلیدهای کنترل صفحه نمایش را فشار داده و تنظیمات موردنظر را انتخاب کنید.

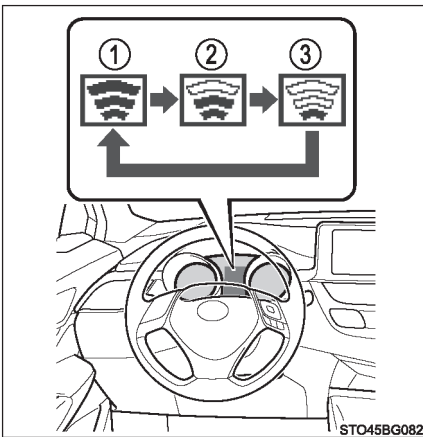

1 دور

هشدار زودتر از زمانبندی پیش‌فرض فعال می‌گردد.

2 متوسط

تنظیمات پیش‌فرض می‌باشد.

3 نزدیک

هشدار دیرتر از زمانبندی پیش‌فرض فعال می‌گردد.

STO45BG082



◀ نمایشگر رنگی

زمانبندی هشدار پیشگیری از تصادف در صفحه نمایش چندمنظوره به شرح زیر تغییر می‌کند:
در صورت قرار داشتن سوئیچ موتور در موقعیت خاموش (OFF)، تنظیمات زمانبندی عملکرد سیستم حفظ می‌گردد.

1] کلیدهای کنترل ">" یا "<" از کلیدهای صفحه نمایش را فشار داده و  را انتخاب نمایید.

2] کلیدهای کنترل "∧" یا "∨" از کلیدهای صفحه نمایش را فشار داده و  را انتخاب و

را فشار دهید. 

3] کلیدهای کنترل "∧" یا "∨" از کلیدهای صفحه نمایش را فشار داده و  را انتخاب و  را فشار دهید. تا تنظیمات مورد نظر (روشن/خاموش) انتخاب شود

1] دور

هشدار زودتر از زمانبندی پیش فرض فعال می‌گردد.

2] متوسط

تنظیمات پیش فرض می‌باشد.

3] نزدیک

هشدار دیرتر از زمانبندی پیش فرض فعال می‌گردد.

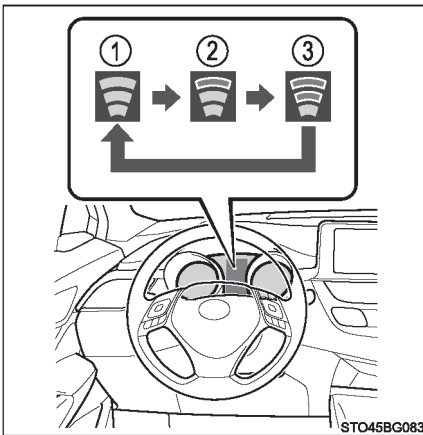

■ شرایط عملکردی

با توجه به منطقه‌ای که خودرو فروخته شده است، عملکرد تشخیص عابر پیاده در دسترس قرار می‌گیرد.

مناطق	عملکرد در دسترس
منطقه A	عملکرد تشخیص عابر پیاده در دسترس قرار می‌گیرد.
منطقه B	عملکرد تشخیص عابر پیاده در دسترس قرار نمی‌گیرد.

جهت آشنایی با جزئیات، مطلب زیر را مطالعه نمایید.

◀ منطقه A

(عملکرد تشخیص عابر پیاده در دسترس می‌باشد)

سیستم پیشگیری از تصادف فعال است و سیستم تشخیص می‌دهد که احتمال تصادف از جلو با خودرو یا عابر پیاده زیاد است.

● هشدار پیشگیری از تصادف:

- سرعت خودرو تقریباً بین 10 و 180 km/h (7 و 110 mph) می‌باشد. (برای تشخیص عابر پیاده، سرعت خودرو تقریباً بین 10 و 80 km/h [7 و 50mph] می‌باشد).
- سرعت نسبی بین خودروی شما و خودرو یا عابر جلویی تقریباً 10 km/h (7mph) یا بیشتر می‌باشد.
- ترمز کمکی پیشگیری از تصادف:
- سرعت خودرو تقریباً بین 30 و 180 km/h (19 و 110mph) می‌باشد. (برای عملکرد تشخیص عابر پیاده، سرعت خودرو تقریباً بین 30 و 80 km/h [19 و 50mph] می‌باشد).
- سرعت نسبی بین خودروی شما و خودرو یا عابر جلویی تقریباً 30km/h(19mph) یا بیشتر می‌باشد.
- ترمزگیری پیشگیری از تصادف:
- سرعت خودرو تقریباً بین 10 و 180 km/h (7 و 50mph) می‌باشد. (برای عملکرد تشخیص عابر پیاده، سرعت خودرو تقریباً بین 10 و 80 km/h [7 و 50mph] می‌باشد).
- سرعت نسبی بین خودروی شما و خودرو یا عابر جلویی تقریباً 10 km/h (7mph) یا بیشتر می‌باشد.

ممکن است در شرایط زیر سیستم فعال نشود:

- اگر ترمینال باتری جدا و مجدد وصل شود و سپس خودرو برای مدت زمان مشخصی رانده نشده باشد.
- اگر دسته دنده در موقعیت دنده عقب R باشد.
- اگر سیستم VSC غیرفعال باشد. (فقط عملکرد هشدار پیشگیری از تصادف فعال می‌باشد)

◀ منطقه B

(عملکرد تشخیص عابر پیاده در دسترس نمی‌باشد)

سیستم ایمنی پیشگیری از تصادف فعال می‌باشد و سیستم تشخیص می‌دهد که احتمال تصادف از جلو زیاد است.

هر کدام از عملکردها در سرعت‌های زیر فعال می‌شوند:

- هشدار پیشگیری از تصادف:
- سرعت خودرو تقریباً بین 15 و 180 km/h (10 و 110mph) می‌باشد.
- سرعت نسبی بین خودروی شما و خودروی جلویی تقریباً 10 km/h (7mph) یا بیشتر می‌باشد.
- ترمز کمکی پیشگیری از تصادف:
- سرعت خودرو تقریباً بین 30 و 180 km/h (19 و 110mph) می‌باشد.
- سرعت نسبی بین خودروی شما و خودروی جلویی تقریباً 30 km/h (19mph) یا بیشتر می‌باشد.
- ترمزگیری پیشگیری از تصادف:
- سرعت خودرو تقریباً بین 15 و 180 km/h (10 و 110mph) می‌باشد.
- سرعت نسبی بین خودروی شما و خودروی جلویی تقریباً 10 km/h (7mph) یا بیشتر می‌باشد.

ممکن است در شرایط زیر سیستم فعال نشود:

- اگر ترمینال باتری جدا و مجدد وصل شود و سپس خودرو برای مدت زمان مشخصی رانده نشده باشد.
- اگر دسته دنده در موقعیت دنده عقب R باشد.
- اگر سیستم VSC غیرفعال باشد. (فقط عملکرد هشدار پیشگیری از تصادف فعال می‌باشد)

■ عملکرد تشخیص عابر پیاده*



سیستم ایمنی پیشگیری از تصادف، عابرین پیاده را براساس اندازه، شکل و حرکت جسم تشخیص داده شده، شناسایی می‌کند. با این وجود ممکن است عابر پیاده با توجه به میزان روشنایی محیط اطراف، حرکت، حالت و زاویه جسم تشخیص داده شده، شناسایی نگردد و از عملکرد مناسب سیستم جلوگیری نماید. (← صفحه ۳۱۳)

*: با توجه به کشوری که در آن خودرو فروخته شده، ممکن است عملکرد تشخیص عابر پیاده در دسترس نباشد.

■ لغو عملکرد ترمزگیری پیشگیری از تصادف

- در صورت فعال بودن عملکرد ترمزگیری پیشگیری از تصادف، اگر هر کدام از شرایط زیر به وجود آید، این عملکرد غیرفعال (لغو) می‌گردد.
 - پدال گاز محکم فشار داده شود.
 - غزبلیک فرمان سریع یا ناگهانی چرخانده شود.

■ شرایطی که ممکن است سیستم را فعال نماید حتی اگر احتمال تصادف وجود نداشته باشد

- در شرایطی مانند زیر، ممکن است سیستم تشخیص دهد که احتمال برخورد از جلو وجود دارد و سیستم فعال گردد.
 - در صورت عبور خودرو یا عابر پیاده
 - در صورت تغییر لاین حین سبقت گرفتن از خودروی جلویی
 - در صورت سبقت گرفتن از خودروی جلویی که در حال تغییر لاین می‌باشد.
 - در صورت سبقت گرفتن از خودروی جلویی که در حال گردش به سمت راست یا چپ می‌باشد.

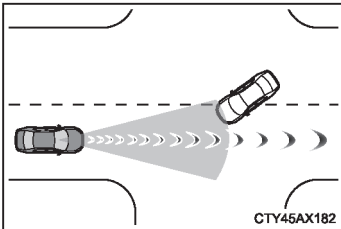
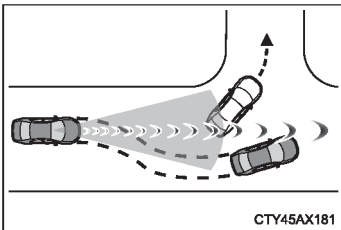

- در صورت عبور خودروی جلویی که از لاین روبرو که خودرو برای گردش به راست یا چپ متوقف شده است.

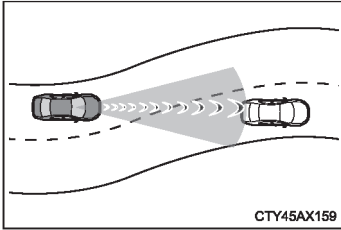

- در صورت راندن در جاده‌ای که ممکن است جایگاه خودروی جلویی به صورت نسبی تغییر کند مانند رانندگی در جاده‌های پرپیچ و خم.

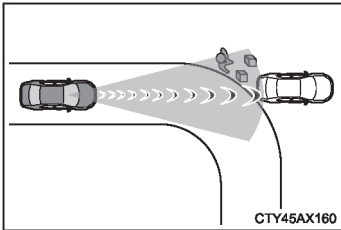

- در صورتی که خودروی عبوری به ناگهان سرعتش را کم کند.
- اگر جلوی خودرو بالا یا پایین باشد، مانند زمانی که سطح جاده ناهموار یا دارای دست‌انداز است.
- زمانی که در نزدیکی اجسام کنار جاده مانند گاردریل‌ها، دکل‌های تأسیساتی، درختان یا دیوارها رانندگی می‌کنید.
- زمانی که خودرو، عابر پیاده یا جسمی در کنار جاده در ابتدای پیچ وجود داشته باشد.

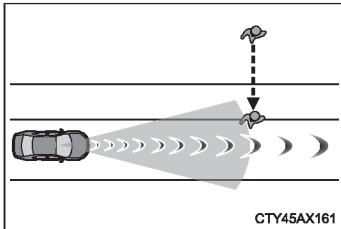

- در صورت رانندگی در مسیرهای باریک که ساختارهایی در دو طرف جاده قرار دارند مانند تونل‌ها یا روی پل‌های فلزی
- وجود اجسام فلزی (درپوش‌های فاضلاب، صفحه فلزی و غیره)، پله یا برآمدگی روی سطح جاده یا کنار جاده
- در صورتی که خودرو به عابر پیاده در حال عبور خیلی نزدیک شود.

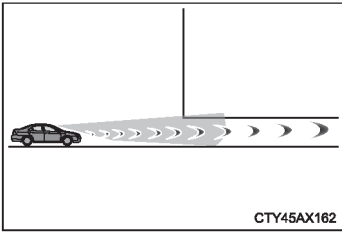

- در صورت عبور از میان مسیرهایی که دارای ساختار کوتاهی در روی جاده باشند. (سقف‌های کوتاه، چراغ راهنمایی و رانندگی و غیره)

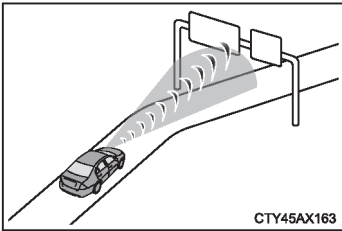

- در صورت عبور از زیر یک جسم (بیل بوردها و غیره) در بالای جاده سربالایی

- زمانی که با سرعت به جایگاه اخذ عوارض راه، مانع محدوده پارک یا سایر موانعی که بازوبسته می‌شوند نزدیک شوید.

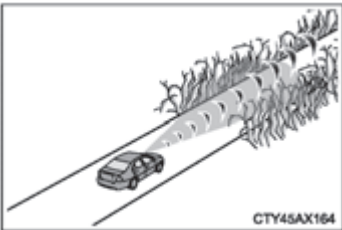

- در صورت استفاده از کارواش اتوماتیک
- در صورت رانندگی از میان یا زیر اجسامی که ممکن است با خودرو تماس پیدا کنند مانند علف‌های انبوه، شاخه درختان یا بنر

- در صورت پاشیدن آب، برف، گرد و غبار و غیره از خودروی جلویی
- در صورت رانندگی از میان مه یا دود
- در صورت وجود الگوها یا نقاشی‌هایی روی جاده یا دیوار که ممکن است به اشتباه خودرو یا عابر پیاده تصور شود*
- در صورت رانندگی نزدیک اجسامی که امواج رادیویی منعکس می‌کنند مانند کامیون‌های بزرگ یا گاردریل‌ها
- در صورت رانندگی نزدیک فرستنده‌های تلویزیونی، ایستگاه‌های پخش رادیو، نیروگاه برق یا سایر مکان‌هایی که ممکن است امواج رادیویی قوی یا نویز الکتریکی ایجاد کنند
- *: با توجه به منطقه که خودرو در آن فروخته شده، ممکن است عملکرد تشخیص عابر پیاده در دسترس نباشد.

■ شرایطی که ممکن است سیستم بدرستی عمل نکند.

- در شرایط زیر، ممکن است خودرو به وسیله سنسور رادار دوربین تشخیص داده نشود و سیستم به درستی عمل نکند.
 - در صورت نزدیک شدن خودرو روبرویی به خودروی شما
 - در صورتی که وسیله نقلیه جلویی، موتور سیکلت یا دوچرخه باشد.
 - در صورت نزدیک شدن به کنار یا جلوی خودروی دیگر.
 - در صورتی که سپر عقب خودروی جلویی کوچک باشد، مانند کامیونی که دارای بار نمی‌باشد.
 - اگر خودروی جلویی دارای انتهای عقب پایینی باشد مانند تریلرهای مسطح کوتاه.

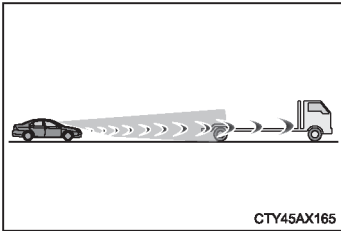

- اگر خودروی جلویی در حال حمل باری باشد که از سپر عقب بیرون زده باشد.
- اگر فاصله خودروی جلویی از زمین بسیار زیاد باشد.

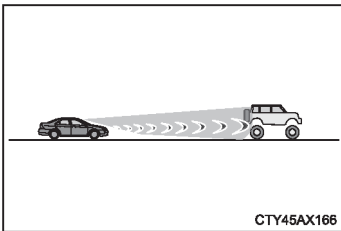

- اگر خودروی جلویی دارای شکل نامنظمی باشد مانند تراکتور یا سایدکار
- اگر خورشید یا سایر منابع نوری به طور مستقیم به خودرو جلویی بتابد.
- اگر خودرویی به جلوی خودروی شما بپیچد یا قرار گرفتن در کنار یک خودرو
- اگر خودروی جلویی حرکت ناگهانی کند (مانند تغییر مسیر ناگهانی، شتاب گیری یا کاهش سرعت)
- در صورت پیچیدن ناگهانی در پشت خودروی عبوری
- زمانی که خودروی جلویی مستقیماً در جلوی خودروی شما قرار نگرفته باشد.

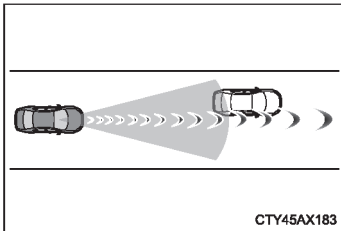

- در صورت رانندگی در هوای نامساعد مانند بارش شدید باران، مه، برف یا طوفان شن
- در صورت پاشیده شدن آب، برف، گردوغبار و غیره از خودروی جلویی
- در صورت رانندگی در میان مه یا دود
- در صورت رانندگی از مکان‌هایی که میزان روشنایی آن به طور ناگهانی تغییر می‌کند مانند ورود یا خروج از تونل‌ها.
- در صورت تابش مستقیم نور شدید خورشید یا نور چراغ‌های جلوی خودروهای روبه‌رو به سنسورهای دوربین
- زمانی که محیط اطراف تاریک باشد مانند زمان طلوع یا غروب خورشید، هنگام شب یا رانندگی در تونل
- پس از روشن کردن موتور، خودرو در مدت زمان مشخصی رانده نشود.
- حین چرخش به سمت چپ یا راست پس از گذشت چند ثانیه چرخیدن به سمت چپ یا راست
- حین رانندگی در سر پیچ و به مدت چندثانیه پس از رانندگی در سر پیچ
- در صورت لغزیدن خودرو
- در صورتی که جلوی خودرو بالا یا پایین باشد.

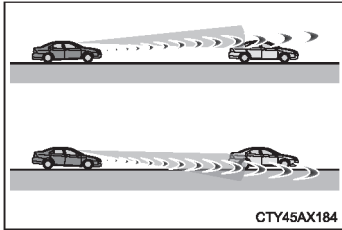

- اگر چرخ‌ها از تنظیم خارج شده باشند.
- اگر تیغه برف‌پاک‌کن، سنسور دوربین را مسدود کرده باشد.
- در صورت تکان خوردن خودرو
- در صورتی که خودرو با سرعت بیش از اندازه رانده شود.
- در صورت رانندگی روی جاده شیب‌دار
- در صورت تغییر کردن تنظیمات سنسور رادار یا سنسور دوربین

- در شرایط زیر، ممکن است نیروی ترمزگیری مناسبی به دست نیاید و از عملکرد صحیح سیستم جلوگیری شود:
- اگر عملکرد ترمزگیری تا حد زیادی نتواند به درستی عمل کند مانند زمانی که قطعات ترمز بیش از اندازه سرد، داغ یا خیس باشند.
- اگر خودرو به درستی تعمیر و نگهداری نشده است (ترمزها یا تایرها بیش از اندازه سایش یافته‌اند یا فشار باد تایرها نامناسب باشند و غیره)
- در صورت رانندگی در جاده‌های شنی یا سایر سطوح لغزنده
- عابرین پیاده مانند موارد زیر ممکن است به وسیله سنسور رادار و سنسور دوربین شناسایی نشوند و از عملکرد صحیح سیستم جلوگیری شود.*:
- عابرین پیاده‌ای که کوتاه‌تر از ۱ متر (3.2ft.) یا بلندتر از ۲ متر (6.5ft.) باشند.
- عابرین پیاده‌ای که لباس‌های گشاد پوشیده‌اند (بارانی، دامن بلند و غیره) که منجر به ایجاد سایه‌ای مبهم می‌شود.
- عابرین پیاده‌ای که کیف‌های بزرگ، چتر و غیره با خود دارند که قسمتی از بدن آن‌ها را می‌پوشاند.
- عابرین پیاده‌ای که به سمت جلو خم شده‌اند یا چمپاتمه زده‌اند.
- عابرین پیاده‌ای که در حال هل دادن کالسکه، ویلچر، دوچرخه یا سایر وسایل نقلیه باشند.
- گروهی از عابرین پیاده که نزدیک به هم قرار دارند.
- عابرین پیاده‌ای که لباس سفید رنگ و بیش از اندازه درخشان پوشیده‌اند.
- عابرین پیاده‌ای که در تاریکی قرار دارند مانند هنگام شب یا در تونل
- عابرین پیاده‌ای که میزان درخشش یا رنگ لباس‌هایشان مانند محیط اطراف یکسان است.
- عابرین پیاده نزدیک دیوارها، حصارها، گاردریل‌ها یا اجسام بزرگ
- عابرین پیاده‌ای که روی اجسام فلزی (درپوش‌های فاضلاب، صفحه فلزی و غیره) روی جاده قرار گرفته‌اند.
- عابرین پیاده‌ای که خیلی سریع راه می‌روند.
- عابرین پیاده‌ای که به طور ناگهانی سرعت شان را تغییر می‌دهند.
- عابرین پیاده‌ای که از پشت خودرو یا جسم بزرگ بیرون بیایند.
- عابرین پیاده‌ای که به کنار خودرو (آینه بغل و غیره) خیلی نزدیک شده باشند.
- *: با توجه به کشوری که در آن خودرو فروخته شده است، ممکن است عملکرد شناسایی عابرین پیاده در دسترس نباشد.

■ در صورت چشمک زدن یا روشن شدن چراغ هشدار سیستم PCS و نمایش پیغام هشدار در صفحه نمایش چندمنظوره

سیستم ایمنی پیشگیری از تصادف (PCS) ممکن است بطور موقت در دسترس نباشد یا اشکالی در عملکرد سیستم بوجود آمده باشد.

● در شرایط زیر، زمانی که سیستم به شرایط عملکرد عادی باز می‌گردد، چراغ هشدار خاموش شده، پیغام هشدار محو می‌گردد و سیستم فعال می‌شود:

• اگر سنسور رادار یا سنسور دوربین یا محدوده اطراف هر کدام از سنسورها داغ شده باشد مانند قرار داشتن در زیر نور آفتاب

• اگر سنسور رادار یا سنسور دوربین یا محدوده اطراف هر کدام از سنسورها سرد شده باشد مانند قرار داشتن در محیط بیش از اندازه سرد.

• هنگامی که سنسور رادار یا آرم جلو پنجره کثیف یا با برف و غیره پوشیده شده باشد.

• زمانی که قسمتی از شیشه جلو در جلوی سنسور دوربین بخار گرفته یا بوسیله آلودگی یا یخ پوشانده شده باشد (گرمکن شیشه جلو: ← صفحه ۵۶۹، ۵۶۲)

• اگر سنسور رادار مسدود شده باشد مانند زمانی که درب موتور باز باشد یا برچسبی روی شیشه جلو نزدیک سنسور دوربین چسبانده شده باشد.

● در صورتی که چراغ هشدار PCS روشن یا به چشمک زدن ادامه دهد با پیغام هشدار ناپدید نگردد،

ممکن است سیستم دچار اشکال شده باشد. بلافاصله جهت بررسی خودرو به نمایندگی مجاز تویوتا یا تعمیرگاه‌های مجاز تویوتا مراجعه نمایید.

■ در صورت غیرفعال شدن سیستم VSC

● در صورت غیرفعال شدن سیستم VSC (← صفحه ۴۶۴)، عملکرد سیستم ترمز کمکی پیشگیری از تصادف و عملکرد ترمزگیری پیشگیری از تصادف نیز غیرفعال می‌شوند.

● چراغ هشدار سیستم PCS روشن شده و پیغام "VSC TURNED OFF PRE-COLLISION BRAKE"

"SYSTEM UNAVAILABLE" (سیستم VSC غیرفعال شده و سیستم ترمز پیشگیری از تصادف در دسترس

نمی‌باشد) (نمایشگر مونوکروم) / "VSC Turned Off Pre-Collision Brake System Unavailable" (سیستم

VSC غیرفعال شده و سیستم ترمز پیشگیری از تصادف در دسترس نمی‌باشد) (نمایشگر رنگی) در صفحه

نمایش چندمنظوره نشان داده می‌شود.

LDA (سیستم هشدار انحراف از رانندگی بین خطوط همراه با کنترل فرمان)*

خلاصه‌ای از عملکرد سیستم

در صورت رانندگی در بزرگراه‌ها یا آزادراه‌ها با خطوط سفید (زرد) رنگ، زمانی که خودرو از خط منحرف شود، به راننده هشدار می‌دهد و با استفاده از عملکرد غربلیک فرمان، خودرو را در لاین خود نگه می‌دارد.

سیستم LDA، خطوط سفید (زرد) رنگ قابل رؤیت را با استفاده از سنسور دوربین که در قسمت بالایی شیشه جلو تعبیه شده، تشخیص می‌دهد.

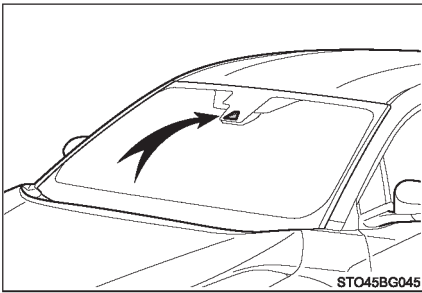

عملکردهای مربوط به سیستم LDA

◆ عملکرد هشدار انحراف از رانندگی بین خطوط (LDA)

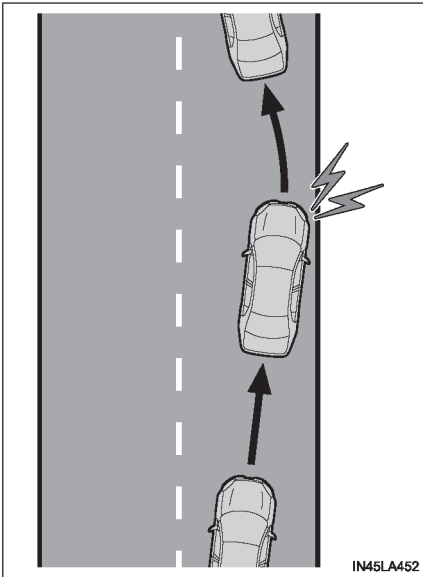

زمانی که سیستم تشخیص دهد که خودرو از لاین خود منحرف شده، برای آگاه کردن راننده هشداری در صفحه نمایش چندمنظوره نمایش داده می‌شود و آژیر هشدار به صدا درمی‌آید.

در صورت به صدا درآمدن آژیر هشدار، شرایط اطراف جاده را بررسی نمایید و با استفاده از عملکرد غربیلک فرمان با دقت خودرو را به سمت عقب به وسط خطوط سفید (زرد) رنگ حرکت دهید.

◆ عملکرد کنترل فرمان

زمانی که سیستم تشخیص دهد که خودرو ممکن است از لاین خود خارج شود، در صورت لزوم سیستم با استفاده از عملکرد غربیلک فرمان، به مقدار کم و در مدت بسیار کوتاه، خودرو را در لاین حرکت خود حفظ می‌کند.

اگر سیستم تشخیص دهد که غربیلک فرمان نمی‌تواند در بازه زمانی ثابتی عمل نماید یا نیروی لازم برای چرخاندن فرمان وجود ندارد، پیام هشدار در صفحه نمایش چند منظوره نمایش داده می‌شود و عملکرد به طور موقت لغو می‌گردد.

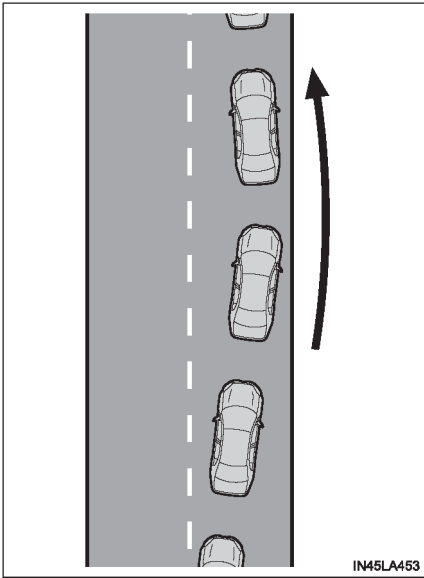

IN45LA453

◆ هشدار حرکت مارپیچ خودرو

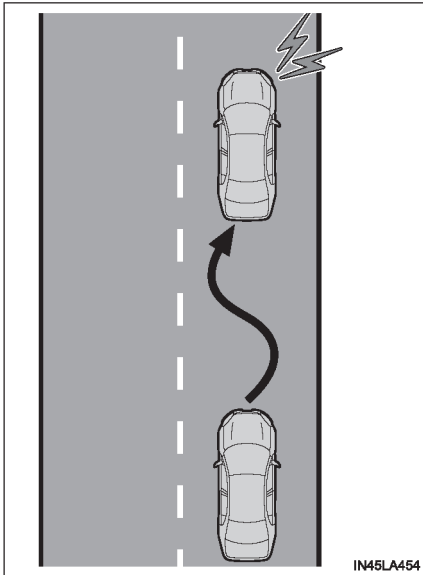

در صورت حرکت مارپیچی خودرو یا خارج شدن خودرو چندین دفعه از لاین خود، برای آگاه نمودن راننده آژیر هشدار به صدا در آمده و پیغام هشدار در صفحه نمایش چندمنظوره نمایش داده می‌شود.

هشدار

■ پیش از استفاده از سیستم LDA

فقط وابسته به سیستم LDA نباشید. سیستم LDA نه خودرو را به طور اتوماتیک می‌راند و نه نیاز به توجه و دقت به محدوده جلوی خودرو را کاهش می‌دهد. بنابراین راننده همواره مسئولیت توجه به محیط اطراف خود، فرمان دادن در مسیر درست حرکت و رانندگی ایمن را بر عهده دارد. بنابراین در صورت خستگی، مثلاً پس از رانندگی طولانی مدت، استراحت کافی داشته باشید. بی‌توجهی به این موارد منجر به بروز تصادف و در نتیجه آسیب‌های جسمی جدی یا مرگ می‌شود.

■ از بروز خطا در عملکرد سیستم LDA اجتناب کنید

در صورت استفاده نکردن از سیستم LDA، سیستم را به وسیله کلید LDA غیرفعال نمایید.

■ **شرایط نامناسب برای سیستم LDA**

در شرایط زیر از سیستم LDA استفاده نکنید.

ممکن است سیستم به درستی عمل نکرده و باعث بروز تصادف و در نتیجه آسیب‌های جسمی جدی یا مرگ شود.

- در صورت استفاده از چرخ زاپاس سایز کوچک (در صورت تجهیز)، زنجیر چرخ و غیره.
- در صورتی که لاستیک‌ها بیش از اندازه ساییده شده باشند یا فشار باد لاستیک کم باشد.
- استفاده از لاستیک‌هایی که از نظر ساختار، شرکت سازنده، برند یا الگوی آج متفاوت می‌باشند.
- اشیاء یا ساختارهایی در کنار جاده که به اشتباه خطوط سفید (زرد) رنگ تشخیص داده می‌شوند (مانند گاردریل، جدول پیاده‌رو، تابلوهای بازتاب کننده نور و غیره).
- رانندگی روی جاده‌های پوشیده از برف.
- به دلیل بارش باران، برف، مه، گرد و غبار و غیره، دیدن خطوط سفید (زرد) رنگ مشکل می‌باشد.
- علائم تعمیر آسفالت، علائم خطوط سفید (زرد) رنگ و غیره به دلیل تعمیر در جاده وجود داشته باشند.
- راندن خودرو در مسیر موقت یا مسیر محدود شده به دلیل تعمیرات جاده.
- راندن خودرو در جاده‌های لغزنده به دلیل بارش باران، برف و یخ زدگی سطح جاده و غیره.
- راندن خودرو در مسیرهای پر رفت و آمد (دارای ترافیک سنگین) غیر از بزرگراه و آزاد راه
- راندن خودرو در مناطق دارای کارگاه‌های ساختمان سازی.
- خودرو، تریلر یا خودروی دیگری را یدک بکشد.

■ **از نقص فنی و عملکرد نادرست سیستم LDA جلوگیری نمایید**

- از تغییر عملکرد چراغ‌های جلو یا چسباندن برچسب به سطح روی چراغ‌ها خودداری نمایید.
- از تغییر سیستم تعلیق و غیره خودداری نمایید. در صورت نیاز به تعویض سیستم تعلیق و غیره با نمایندگی مجاز تویوتا یا تعمیرگاه‌های مجاز تویوتا تماس حاصل نمایید.
- از قراردادن یا نصب هر شیء روی درب موتور یا جلو پنجره خودداری نمایید. از نصب کردن گاردگریل (انواع گارد جلو) خودداری نمایید.
- در صورتی که شیشه جلو نیاز به تعمیر دارد، با نمایندگی مجاز تویوتا یا تعمیرگاه‌های مجاز تویوتا تماس بگیرید.

فعال کردن سیستم LDA

برای فعال کردن سیستم LDA، کلید LDA، را فشار دهید. نشانگر LDA روشن شده و پیغامی در صفحه نمایش چندمنظوره نمایش داده می‌شود. برای غیرفعال کردن سیستم LDA، کلید LDA را مجدد فشار دهید. در صورت فعال یا غیرفعال کردن سیستم LDA، تا زمانی که موتور روشن شود، عملکرد سیستم LDA با همان شرایط ادامه پیدا می‌کند.

◀ نمایشگر رنگی

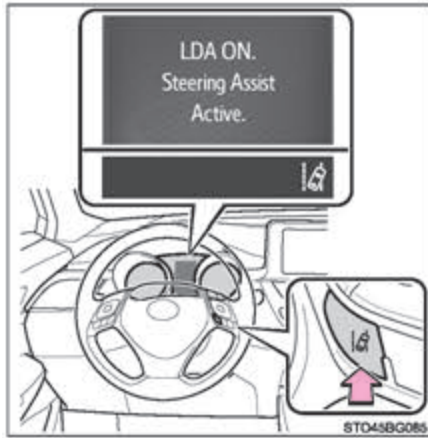

◀ نمایشگر مونوکروم

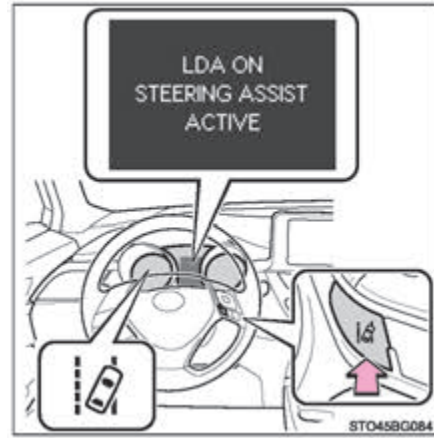

نشانه‌های روی صفحه نمایش چندمنظوره

◀ نمایشگر مونوکروم

① نشانگر LDA

با روشن شدن نشانگر LDA، راننده از وضعیت عملکردی سیستم LDA آگاه می‌شود. روشن شدن نشانگر LDA به رنگ سفید: سیستم LDA فعال است
روشن شدن نشانگر LDA به رنگ سبز: فرمان‌گیری کمکی عملکرد کنترل فرمان فعال است.
چشمک زدن نشانگر LDA به رنگ نارنجی: عملکرد سیستم هشدار انحراف از رانندگی بین خطوط (LDA) فعال است.

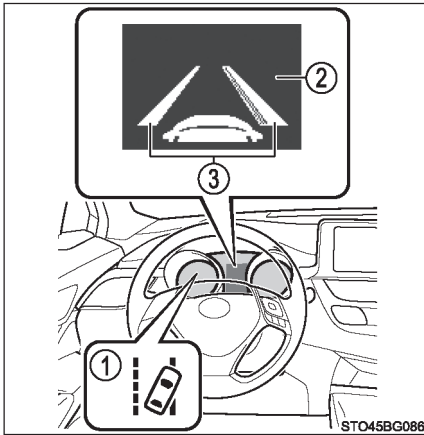

② نمایشگر فعال بودن سیستم کمکی عملکرد غربیک فرمان نشان می‌دهد که فرمان‌گیری کمکی عملکرد کنترل فرمان فعال است.

③ نمایشگر عملکرد سیستم هشدار انحراف از رانندگی بین خطوط زمانی نمایش داده می‌شود که صفحه نمایش چندمنظوره به صفحه اطلاعات سیستم‌های کمکی در رانندگی تغییر حالت داده باشد.

داخل خطوط سفید نمایش داده شده، تیره می‌باشد.

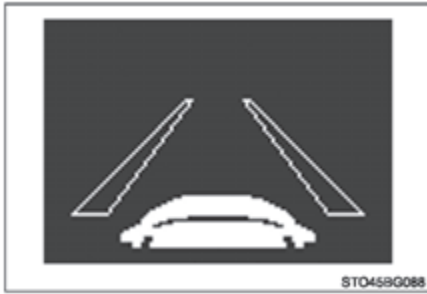

نشان می‌دهد که سیستم قادر به شناسایی خطوط سفید (زرد) نمی‌باشد یا سیستم به طور موقت غیرفعال شده است.

داخل خطوط سفید نمایش داده شده، سفید رنگ می‌باشد.



نشان می‌دهد که سیستم در حال شناسایی خطوط سفید (زرد) رنگ می‌باشد. در صورت انحراف خودرو از مسیر، خط سفید رنگی که خودرو از آن خارج شده، به رنگ نارنجی چشمک می‌زند.

◀ نمایشگر رنگی

① نشانگر LDA

با روشن شدن نشانگر LDA، راننده از وضعیت عملکردی سیستم LDA آگاه می‌شود. روشن شدن نشانگر LDA به رنگ سفید: سیستم LDA فعال است
روشن شدن نشانگر LDA به رنگ سبز: فرمان‌گیری کمکی عملکرد کنترل فرمان فعال است.
چشمک زدن نشانگر LDA به رنگ نارنجی: عملکرد سیستم هشدار انحراف از رانندگی بین خطوط (LDA) فعال است.



② نمایشگر فعال بودن سیستم کمکی عملکرد غربیلک فرمان نشان می‌دهد که فرمان‌گیری کمکی عملکرد کنترل فرمان فعال است.

③ نمایشگر عملکرد سیستم هشدار انحراف از رانندگی بین خطوط زمانی نمایش داده می‌شود که صفحه نمایش چندمنظوره به صفحه اطلاعات سیستم‌های کمکی در رانندگی تغییر حالت داده باشد.

داخل خطوط سفید نمایش داده شده، تیره می‌باشد.

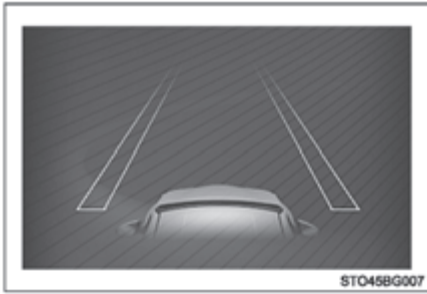

نشان می‌دهد که سیستم قادر به شناسایی خطوط سفید (زرد) نمی‌باشد یا سیستم به طور موقت غیرفعال شده است.

داخل خطوط سفید نمایش داده شده، سفید رنگ می‌باشد.



نشان می‌دهد که سیستم در حال شناسایی خطوط سفید (زرد) رنگ می‌باشد. در صورت انحراف خودرو از مسیر، خط سفید رنگی که خودرو از آن خارج شده، به رنگ نارنجی چشمک می‌زند.

شرایط عملکردی هر سیستم

- عملکرد هشدار انحراف از رانندگی بین خطوط (LDA) در صورت وجود تمام شرایط زیر، این سیستم عمل می‌کند.
 - LDA روشن باشد.
 - سرعت خودرو حدود 50km/h (32mph) یا بیشتر باشد.
 - سیستم، خطوط سفید (زرد) رنگ را شناسایی کند.
 - پهنای خط لاین حدود ۳ متر (9.8ft.) یا بیشتر باشد.
 - اهرم دسته راهنما درگیر نباشد.
 - خودرو در مسیر مستقیم یا حول پیچ ملایمی با شعاع بیشتر از ۱۵۰ متر (492ft.) رانده شود.
 - هیچ نقص فنی در سیستم تشخیص داده نشود. (← صفحه ۳۲۸)
- عملکرد سیستم کنترل فرمان
 - در صورت وجود تمام شرایط زیر و همچنین وجود شرایط عملکردی سیستم هشدار انحراف از رانندگی بین خطوط، این سیستم عمل می‌کند.
 - نمایشگر مونوکروم:
 - تنظیمات مربوط به حالت روشن- خاموش (on-off) فرمان کمکی در صفحه  صفحه نمایش منظوره در موقعیت  [روشن(on)] تنظیم شده باشد. (← صفحه ۱۲۴)
 - نمایشگر رنگی:
 - تنظیمات مربوط به "  سیستم فرمان کمکی " در صفحه  صفحه نمایش چندمنظوره در موقعیت روشن (on) تنظیم شده باشد. (← صفحه ۱۲۸)
 - خودرو گاز نمی‌خورد یا سرعتش به میزان ثابتی یا بیشتر کم می‌شود.
 - برای تغییر مسیر، نیروی کافی به غربلیک فرمان وارد نشده باشد.
 - سیستم‌های TRC، VSC، ABS و PCS فعال نباشد.
 - سیستم‌های TRC یا VSC خاموش نباشند.
 - هشدار قرار نداشتن دست روی غربلیک فرمان نمایش داده نشود. (← صفحه ۳۲۶)

● هشدار حرکت مارپیچی خودرو

در صورت وجود تمام شرایط زیر، سیستم عمل می‌کند.

● نمایشگر مونوکروم

تنظیمات مربوط به حالت روشن-خاموش (on-off) سیستم هشدار حرکت مارپیچی خودرو در صفحه

 صفحه نمایش چندمنظوره در موقعیت روشن (on) تنظیم شده باشد. (← صفحه ۱۲۴)

● نمایشگر رنگی

تنظیمات مربوط به "Alert"  " در صفحه  صفحه نمایش چندمنظوره در موقعیت روشن (on)

تنظیم شده باشد. (← صفحه ۱۲۸)

● سرعت خودرو حدود 50km/h (32mph) یا بیشتر باشد.

● پهنای خط لاین حدود ۳ متر (9.8ft) یا بیشتر باشد.

● هیچ نقص فنی در سیستم تشخیص داده نشود. (← صفحه ۳۲۸)

■ غیرفعال شدن موقتی عملکرد سیستم‌ها

در صورتی که هیچ یک از شرایط وجود نداشته باشد، ممکن است عملکرد سیستم به طور موقت غیرفعال

گردد. با این وجود، زمانی که شرایط مجدد ایجاد شوند، عملکرد سیستم به طور اتوماتیک فعال می‌گردد.

(← صفحه ۳۲۵)

■ عملکرد کنترل فرمان

عملکرد سیستم ممکن است با توجه به سرعت خودرو، وضعیت رانندگی بین خطوط، شرایط جاده و غیره،

شناسایی نشده یا سیستم فعال نشود.

■ عملکرد هشدار انحراف از رانندگی بین خطوط

ممکن است به دلیل سروصدای بیرون، پخش سیستم صوتی و غیره صدای آژیر هشدار به سختی شنیده

شود.

■ هشدار قرار نداشتن دست روی غربیلک فرمان

زمانی که حین فعال بودن عملکرد کنترل فرمان سیستم تشخیص دهد راننده دستان خود را از غربیلک

فرمان برداشته است، پیغام هشدار در صفحه نمایش چندمنظوره نمایش داده می‌شود. اگر راننده همچنان

به قرار ندادن دست‌های خود روی غربیلک فرمان ادامه می‌دهد، صدای هشدار و پیغام هشدار نمایش داده

می‌شود و عملکرد به طور موقت غیرفعال می‌گردد. این هشدار به همین روش زمانی که خودرو با گرفتن

نرم غربیلک فرمان راننده شود نیز فعال می‌گردد. با این وجود با توجه به شرایط جاده و غیره ممکن است

عملکرد لغو نگردد.

■ خط‌کشی خطوط سفید (زرد) رنگ فقط در یک طرف جاده وجود دارد

در جایی که خطوط سفید (زرد) رنگ فقط در یک طرف جاده وجود داشته باشند و قابل شناسایی توسط

سیستم نباشند، سیستم LDA فعال نمی‌شود.

شرایط فعال نشدن صحیح سیستم LDA

- در شرایط زیر ممکن است سنسور دوربین خطوط سفید (زرد) رنگ را تشخیص نداده و عملکردهای گوناگون به طور عادی عمل نکنند.
- وجود سایه روی جاده که موازی با خطوط سفید (زرد) رنگ می‌باشد یا این خطوط در سایه واقع شده باشد.
- در صورت رانندگی در مناطق بدون خطوط سفید (زرد) رنگ، مانند جلوی گیشه دریافت عوارض راه یا محل بازرسی قبض عوارض راه یا تقاطع‌ها و غیره
- مغشوش بودن خطوط سفید (زرد) رنگ، وجود "برجستگی‌های خطوط عابر پیاده" یا سنگ فرش
- به دلیل وجود شن و غیره در جاده خطوط سفید (زرد) رنگ دیده نمی‌شوند یا به سختی دیده می‌شوند.
- رانندگی در جاده‌هایی که سطح آن‌ها به دلیل بارش باران، چاله‌های آب و غیره خیس می‌باشد.
- در صورتی که خطوط لاین به رنگ زرد، باشند (ممکن است تشخیص رنگ زرد در مقایسه با رنگ سفید برای سیستم مشکل‌تر باشد).
- قرار داشتن خطوط سفید (زرد) رنگ روی جدول پیاده رو و غیره
- رانندگی روی سطح جاده با سطح رنگ روشن مانند سطح جاده‌های بتنی
- رانندگی روی سطح جاده‌ای که به دلیل منعکس کردن نور و غیره، رنگ روشن‌تری دارد.
- رانندگی در مناطقی که میزان روشنایی به طور ناگهانی تغییر می‌کند، مانند ورود و خروج از تونل و غیره
- در صورتی که نور آفتاب یا نور چراغ‌های جلوی خودروهای روبرو به دوربین تابیده شود.
- رانندگی در جاده‌هایی که چند راهه یا یک راهه می‌شوند.
- رانندگی در سطح شیب‌دار
- رانندگی در جاده‌هایی که به سمت راست یا چپ شیب دارند یا جاده‌های پر پیچ و خم
- رانندگی در جاده‌های ناهموار یا پر دست انداز
- رانندگی در جاده‌هایی با پیچ‌های تند
- در صورتی که خطوط مسیر بیش از اندازه باریک یا عریض باشند
- به دلیل وجود بار سنگین با فشار باد نامناسب لاستیک‌ها، خودرو به یک سمت بیش از اندازه منحرف شود.
- در صورتی که فاصله خودروی شما تا خودروی جلویی بیش از اندازه کم باشد.
- در صورت تکان‌های شدید خودرو به دلیل شرایط جاده (جاده‌هایی با سطح نامناسب یا سطح سنگ فرش خیابان)
- به دلیل کثیف بودن قاب چراغ‌های جلو و کاهش نور ساطع شده از چراغ در هنگام شب یا انحراف محور شعاع نور
- به دلیل وزش بادهای جانبی، خودرو تکان می‌خورد.
- خودرو به تازگی مسیر خودرو را تغییر داده یا از تقاطع عبور کرده است.
- در صورت استفاده از لاستیک‌های یخ‌شکن (برفی)

پیغام‌های هشدار

در صورت نمایش داده شدن پیغام هشدار در صفحه نمایش چندمنظوره، از روش‌های مناسب جهت برطرف کردن مشکل پیروی نمایید.

جزئیات / عملکردها	پیغام هشدار
سیستم به درستی کار نمی‌کند. ← جهت بررسی خودرو به نمایندگی مجاز تویوتا یا تعمیرگاه‌های مجاز تویوتا مراجعه نمایید.	"Lane departure alert malfunction visit your dealer" (نقص فنی در سیستم هشدار انحراف از رانندگی بین خطوط، به نمایندگی مجاز مراجعه نمایید.)
آلودگی، قطرات باران، بخار، یخ، برف و غیره روی شیشه جلو در جلوی سنسور دوربین وجود دارد. ← سیستم LDA را غیرفعال کرده و آلودگی، قطرات باران، بخار، یخ، برف و غیره را از شیشه جلو پاک کرده و سپس سیستم LDA را در موقعیت فعال قرار دهید.	"Front camera vision blocked clean and demist windshield" (سیستم دوربین در سمت جلو در دسترس نمی‌باشد، شیشه جلو را تمیز کنید.)
شرایط عملکردی سنسور دوربین (دما و غیره) در دسترس نمی‌باشد. ← در صورتی که شرایط عملکردی سنسور دوربین (دما و غیره) در دسترس باشد، سیستم LDA فعال می‌شود. سیستم LDA را غیرفعال نمایید، مدتی منتظر مانده و سپس سیستم LDA را به وضعیت فعال برگردانید.	"Front camera unavailable" (سیستم دوربین در سمت جلو در دسترس نمی‌باشد.)

جزئیات / عملکردها	پیغام هشدار
<p>به دلیل وجود نقص فنی در سنسور غیر از سنسور دوربین، سیستم LDA هم به طور موقت غیرفعال می‌گردد.</p> <p>← سیستم LDA را غیرفعال نمایید و از روش‌های مناسب برطرف کردن مشکل در پیغام هشدار پیروی کنید.</p> <p>پس از آن، مدت کوتاهی خودرو را برانید و سپس سیستم LDA را در موقعیت فعال قرار دهید.</p>	<p>“LDA unavailable”</p> <p>(سیستم هشدار انحراف از رانندگی بین خطوط در دسترس نمی‌باشد.)</p>
<p>سیستم رانندگی با سرعت 50km/h (32mph) یا کمتر قابل استفاده نمی‌باشد.</p> <p>← با سرعت 50km/h (32mph) یا بیشتر رانندگی کنید.</p>	<p>“LDA unavailable below approx. 50km/h (32mph)”</p> <p>(سیستم هشدار انحراف از رانندگی بین خطوط با سرعت زیر 50km/h در دسترس نمی‌باشد.)</p>

در صورت نمایش داده شدن پیغام هشدار متفاوت در صفحه، از دستورالعمل‌های نشان داده شده پیروی نمایید.

■ سفارش سازی

تنظیمات زیر قابل تغییر می‌باشد.

عملکرد	جزئیات تنظیمات
هشدار انحراف از رانندگی بین خطوط	حساسیت هشدار را تنظیم کنید.
عملکرد کنترل فرمان	سیستم کمکی غربلیک فرمان را روشن و خاموش کنید.
هشدار حرکت مارپیچی خودرو	عملکرد را فعال یا غیرفعال کنید.
	حساسیت هشدار را تنظیم کنید.

جهت آشنایی با چگونگی تغییر تنظیمات به صفحه ۷۷۶ مراجعه نمایید.

RSA (سیستم کمکی تشخیص علائم جاده‌ای)*

خلاصه‌ای از عملکرد سیستم

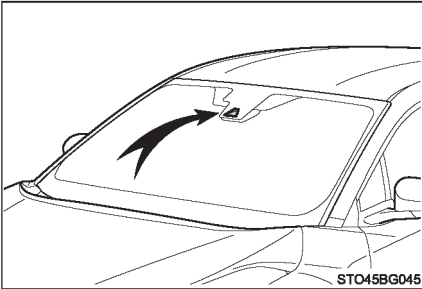

سیستم RSA با استفاده از سنسور دوربین و ارائه اطلاعاتی به راننده از طریق صفحه نمایش چندانمظوره، علائم خاص جاده‌ای را تشخیص می‌دهد.

اگر سیستم تشخیص دهد که خودرو با سرعتی بیش از سرعت مجاز رانده می‌شود، علائم بازدارنده و غیره را در ارتباط با علائم شناسایی شده ارائه می‌دهد، این سیستم با استفاده از نمایش هشدار و بوق هشدار راننده را آگاه می‌سازد*.

*: تنظیمات لازم است که سفارشی سازی شوند.

هشدار

■ پیش از استفاده از سیستم RSA

فقط به سیستم RSA وابسته نباشید، سیستم RSA با ارائه اطلاعات به راننده کمک می‌کند، اما نمی‌تواند جانشین دید و هوشیاری راننده شود. همواره به علائم راهنمایی و رانندگی توجه داشته و ایمن رانندگی نمایید.

بی‌توجهی و بی‌دقتی هنگام رانندگی منجر به بروز تصادف ناخواسته می‌گردد.

نشانگر روی صفحه نمایش چندمنظوره

پس از اینکه سنسور دوربین، علائم راهنمایی و رانندگی را شناسایی کرد، در صورت عبور خودرو از علائم، در صفحه نمایش چندمنظوره علائم نشان داده می‌شوند.

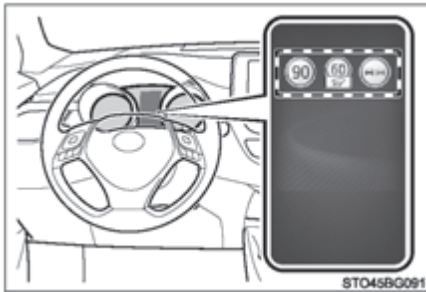

● در صورت انتخاب اطلاعات سیستم‌های کمکی در رانندگی، حداکثر سه علامت نمایش داده می‌شود. (← صفحه ۳۳۲)

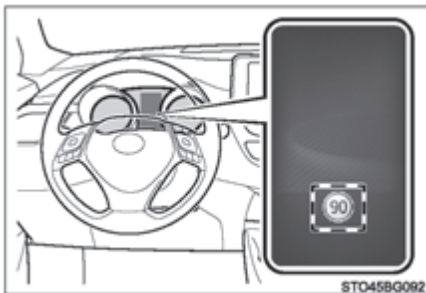



● زمانی که اطلاعات دیگری غیر از اطلاعات سیستم‌های کمکی در رانندگی انتخاب شود، علامت محدودیت سرعت و تمام علائم لغو شده، نمایش داده می‌شوند. (← صفحه ۳۳۲)
چنانچه هیچ علامت سبقت ممنوع و محدودیت سرعت همراه با علامت‌های تکمیلی نمایش داده نشوند. با این وجود اگر علائمی غیر از علائم محدودیت سرعت شناسایی شود، این اطلاعات تحت علامت محدودیت سرعت فعلی به خاطر سپرده می‌شود.

انواع علائم جاده‌ای شناسایی شده

علائم جاده‌ای زیر شامل علائم الکترونیکی و علائم چشمک زدن شناسایی می‌شوند. ممکن است علائم غیررسمی (طبق قانون Vienna convention نمی‌باشد) یا علائم راهنمایی رانندگی جدید شناسایی نشوند.

صفحه نمایش چندمنظوره	شرح علامت	
	شروع/ پایان محدودیت سرعت	
	ورود/ خروج از بزرگراه	
	جاده خیس	تابلوی محدودیت سرعت همراه با علائم تکمیلی (بطور همزمان همراه با علامت محدودیت سرعت نمایش داده می‌شود). 
	بارندگی	
	جاده یخ زده	
	سرازیری روشن/ خاموش*	
	علائم تکمیلی وجود دارد (اطلاعات شناسایی نشده است)	
		(نمونه نمایش داده شده)

صفحه نمایش چندمنظوره	شرح علامت
	شروع / پایان سبقت ممنوع
	تمام اطلاعات لغو شده است (تمام محدودیت‌ها لغو شده است. به قوانین جاده‌ای پیش فرض باز می‌گردد)

*: حین تغییر مسیر اگر نشانگر چراغ‌های راهنما عمل نکند، علائم نمایش داده نمی‌شوند.

علائم هشدار

در شرایط زیر، سیستم RSA با استفاده از علائم هشدار راننده را آگاه می‌کند.

- زمانی که سرعت خودرو از سرعت مشخص شده در علائم محدودیت سرعت در صفحه نمایش چندمنظوره بیشتر شود، رنگ علائم تغییر می‌کند.
- زمانی که سیستم تشخیص دهد که شما سبقت گرفته‌اید در حالیکه علامت سبقت ممنوع در صفحه نمایش چندمنظوره نمایش داده شده است، علامت چشمک می‌زند.

■ روشن و خاموش شدن اتوماتیک علائم سیستم RSA

در شرایط زیر یک یا چند علامت بطور اتوماتیک خاموش می‌شوند.

- چنانچه علامت جدیدی در طی مسافت مشخصی شناسایی نشود.
- بدلیل تغییر مسیر به راست یا چپ و غیره

■ شرایطی که ممکن است سیستم بدرستی کار نکند یا علائم جاده‌ای را تشخیص ندهد

در شرایط زیر ممکن است سیستم RSA بطور عادی کار نکند، علائم را بدرستی تشخیص ندهد و علائم نادرست و غیره نمایش داده شود. با این وجود این نشان دهنده نقص فنی نمی‌باشد.

- موقعیت سنسور دوربین بدلیل برخورد ضربه شدید به سنسور و غیره تغییر کرده باشد.
- وجود آلودگی، برف، برچسب و غیره روی شیشه جلو و نزدیک سنسور دوربین.
- شرایط نامساعد جوی مانند بارش شدید باران، وجودمه، برف یا طوفان شن.
- تابش نور چراغ‌های خودروهای روبرو و نور خورشید و غیره به سنسور دوربین.
- علائم جاده کثیف، کم‌رنگ، خم شده باشند و چنانچه علائم الکترونیکی کنتراست ضعیفی داشته باشند.
- تمام یا قسمتی از علائم جاده‌ای بوسیله برگ درختان، تیر چراغ برق و غیره پنهان شده باشند.
- علائم جاده‌ای فقط برای مدت کوتاهی بوسیله سنسور دوربین قابل رویت باشد.
- رانندگی (دور زدن، تغییر مسیر و غیره) بدرستی انجام نشود.
- چنانچه علائم مناسبی در مسیر رانندگی وجود نداشته باشد مانند علامتی که پس از چند مسیر شدن آزاد راه حین خروج از آن وجود دارد یا علائمی که در مسیر کناری قبل از یکی شدن با مسیر عبوری شما قرار دارد.
- چسباندن شدن برچسب‌هایی در عقب خودروی جلویی.
- علائم جاده‌ای همانند علائم سازگار با سیستم شناسایی شود.
- خودرو در کشوری با جهت عبور و مرور متفاوتی رانده شود.
- حین راندن خودرو در جاده اصلی، ممکن است علامت سرعت جاده کناری شناسایی و نمایش داده شود. (چنانچه در دید سنسور دوربین قرار بگیرد).
- حین راندن خودرو به دور میدان ممکن است علامت سرعت مسیر خروج از میدان شناسایی و نمایش داده شود (چنانچه در دید سنسور دوربین قرار بگیرد).
- اطلاعات سرعت نمایش داده شده در صفحه نمایش و اطلاعات نمایش داده شده در سیستم مسیریاب (در صورت تجهیز) ممکن است بدلیل استفاده از داده‌های نقشه در سیستم مسیریاب متفاوت باشد.

■ در صورت رانندگی در کشوری با واحدهای اندازه‌گیری متفاوت برای سرعت زمانی که سیستم RSA علائم را براساس واحد اندازه‌گیری تنظیم شده در صفحه نمایش شناسایی می‌کند، لازم است واحد تنظیم شده صفحه نمایش تغییر داده شود. واحد تنظیم شده صفحه نمایش را با توجه به واحد سرعت علائم کشور فعلی تنظیم نمایید. (← صفحه ۷۷۶)

■ فعال و غیرفعال کردن سیستم



1 کلیدهای کنترل صفحه نمایش ">" یا "<" را فشار داده و

را انتخاب نمایید. (← صفحه ۱۲۸)

2 کلیدهای کنترل صفحه نمایش "V" یا "R" را فشار داده و

را انتخاب و را فشار دهید.

■ نمایش علامت محدودیت سرعت

چنانچه سوئیچ موتور در موقعیت خاموش (OFF) به مدت طولانی قرار داشته باشد در حالیکه علامت محدودیت سرعت در صفحه نمایش چندمنظوره نیز نشان داده شده است، زمانی که سوئیچ موتور در موقعیت روشن "ON" (خودروهای فاقد سیستم ورود و استارت هوشمند) یا حالت روشن IGNITION ON قرار می‌گیرد، مجدد همان علامت نمایش داده خواهد شد.

■ سفارشی سازی

تنظیمات (مثال: محدوده هشدار سرعت‌گیری)، قابل تغییر است. (مشخصه‌های سفارشی‌سازی: ← صفحه ۷۷۶)

سیستم رادار دینامیکی کروز کنترل همراه با محدوده گسترده قابل تطبیق با سرعت*

خلاصه‌ای از عملکرد سیستم

در حالت کنترل فاصله خودرو تا خودرو، حتی اگر پدال گاز فشرده نشود، خودرو به طور اتوماتیک با افزایش سرعت، کاهش سرعت و توقف، با تغییرات سرعت خودروی جلویی خود را تطبیق می‌دهد. در حالت کنترل سرعت یکنواخت، خودرو با سرعت ثابت حرکت می‌کند. از سیستم رادار دینامیکی کروز کنترل همراه با محدوده گسترده قابل تطبیق با سرعت در بزرگراه‌ها و آزادراه‌ها استفاده نمایید.

- حالت کنترل فاصله خودرو تا خودرو (← صفحه ۳۳۹)
- حالت کنترل سرعت یکنواخت (← صفحه ۳۴۶)



- ① نمایشگر
- ② نشانگرها
- ③ سرعت تنظیم شده
- ④ کلید فاصله خودرو تا خودرو
- ⑤ اهرم کروز کنترل

پیش از به کار بردن رادار دینامیکی کروزر کنترل همراه با محدوده گسترده قابل تطبیق با سرعت رانندگی ایمن از مسئولیت‌های منحصر به فرد راننده می‌باشد. فقط به سیستم متکی نباشید و همواره ایمن برانید و به اطراف خود توجه لازم را داشته باشید.

سیستم رادار دینامیکی کروزر کنترل همراه با محدوده گسترده قابل تطبیق با سرعت، یک سیستم کمکی ارائه شده در رانندگی است که بار مسئولیت راننده را کاهش می‌دهد. با این وجود، محدودیت‌هایی در ارائه این سیستم کمکی وجود دارد.

حتی زمانی که سیستم به طور معمول عمل می‌کند، شرایط شناخته شده توسط سیستم در خودروی عبوری ممکن است با شرایط مشاهده شده توسط راننده متفاوت باشد. بنابراین، راننده باید همواره هوشیاری خود را حفظ کرده، خطرات ناشی از هر موقعیتی را ارزیابی کرده و ایمن رانندگی کند. در هنگام رانندگی فقط به این سیستم وابسته نباشید، اطمینان از اینکه این سیستم ایمنی شما را تضمین می‌کند می‌تواند منجر به بروز تصادف و در نتیجه آسیب‌های جسمی جدی یا مرگ شود.

پیشگیری‌های مرتبط با سیستم‌های کمکی در رانندگی

پیشگیری‌های زیر را مد نظر قرار دهید.

بی‌توجهی به آن‌ها منجر به بروز تصادف و آسیب‌های جسمی جدی یا مرگ می‌شود.

● به راننده در اندازه‌گیری فاصله کمک می‌کند

سیستم رادار دینامیکی کروزر کنترل همراه با محدوده گسترده قابل تطبیق با سرعت فقط به راننده در تعیین فاصله بین خودروی خود و خودرو در حال حرکت جلویی کمک می‌کند. این سیستم مکانیزمی نیست که اجازه دهد در حالت بی‌دقتی یا بی‌اعتنایی رانندگی کنید و در شرایط کاهش محدوده دید به راننده کمکی نمی‌کند. لازم است راننده به اطراف خودرو توجه کامل داشته باشد.

● به راننده در تعیین فاصله مناسب کمک می‌کند

سیستم رادار دینامیکی کروزر کنترل همراه با محدوده گسترده قابل تطبیق با سرعت تعیین می‌کند آیا فاصله بین خودروی خود و خودروی در حال حرکت جلویی مناسب است یا خیر. این سیستم قادر به انجام تنظیمات دیگر نیست. بنابراین کاملاً لازم است راننده هوشیار باشد و احتمال بروز هر خطری را در شرایطی تعیین نماید.

● به راننده در هدایت خودرو کمک می‌کند

سیستم رادار دینامیکی کروزر کنترل همراه با محدوده گسترده قابل تطبیق با سرعت هیچ توانایی در جلوگیری از بروز تصادف با خودروی در حال حرکت جلویی ندارد. بنابراین در صورت وجود هر خطری، راننده باید بلافاصله و مستقیم خودرو را کنترل کرده و جهت اطمینان از ایمنی تمامی موارد باید به درستی عمل نماید.

هشدار

■ جلوگیری از فعال شدن ناخواسته سیستم رادار دینامیکی کروز کنترل همراه با محدوده گسترده قابل تطبیق با سرعت

در صورت استفاده نکردن از سیستم رادار دینامیکی کروز کنترل همراه با محدوده گسترده قابل تطبیق با سرعت، با استفاده از دکمه روشن - خاموش ON-OFF، سیستم را در موقعیت غیرفعال قرار دهید.

■ موقعیت‌های نامناسب برای فعال کردن سیستم رادار دینامیکی کروز کنترل همراه با محدوده گسترده قابل تطبیق با سرعت

در شرایط زیر از سیستم رادار دینامیکی کروز کنترل همراه با محدوده گسترده قابل تطبیق با سرعت استفاده نکنید. در غیراین صورت می‌تواند منجر به از دست دادن کنترل سرعت خودرو و صدمات جسمی جدی و حتی مرگ گردد.

- رانندگی در جاده‌هایی که عابرین پیاده و وسایل نقلیه دوچرخ و غیره وجود دارد.
- در ترافیک سنگین
- در جاده‌هایی با پیچ تند
- در جاده‌های پر پیچ و خم
- در جاده‌های لغزنده همانند جاده‌های پوشیده از باران، یخ یا برف
- رانندگی در سرازیری‌های شیب‌دار، یا جاده‌هایی که شیب رو به بالا یا پایین بطور ناگهانی تغییر می‌کند.
- ممکن است هنگام رانندگی در سرازیری سرعت خودرو از سرعت تنظیمی بالاتر رود.
- حین ورود به آزاد راه و بزرگراه
- در شرایط آب و هوایی نامناسب ممکن است از عملکرد تشخیص صحیح سنسورها جلوگیری نماید. (هوای مه آلود، برفی، طوفانی، بارش شدید باران و غیره)
- در صورت وجود باران، برف و غیره در سطح جلویی سنسور رادار یا سنسور دوربین
- رانندگی در شرایط ترافیکی که مدام مجبور به شتابگیری و کاهش سرعت می‌باشیم.
- زمانی که از خودرو به عنوان یدک کش تریلر استفاده می‌شود یا حین بکسل کردن در مواقع اضطراری
- صدای آژیر هشدار به دفعات شنیده شود.

رانندگی در حالت کنترل فاصله خودرو تا خودرو

این حالت، با استفاده از سنسور رادار، می‌تواند خودروهای جلویی را تا فاصله 100m (328ft) تشخیص دهد، فاصله کنونی خودرو تا خودرو شناسایی می‌گردد و فاصله مناسب تا خودروی جلویی حفظ می‌شود. توجه داشته باشید که در صورت رانندگی در سرازیری‌های طولانی، فاصله خودرو تا خودرو کمتر خواهد شد.

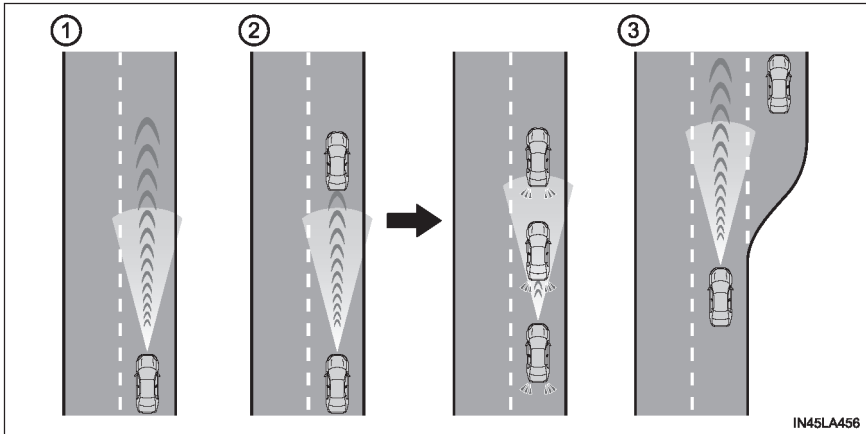

- ① نمونه‌ای از سرعت یکنواخت ثابت
اگر خودرویی در جلوی شما نباشد.
خودرو در سرعت تنظیم شده توسط راننده حرکت می‌کند. فاصله مورد نظر خودرو تا خودرو با عملکرد سیستم کنترل فاصله خودرو تا خودرو تنظیم می‌شود.
- ② نمونه‌ای از کاهش سرعت یکنواخت و حرکت با سرعت یکنواخت پشت سر خودروی جلویی
اگر سرعت خودرو جلویی کمتر از سرعت تنظیم شده باشد، در صورت شناسایی خودروی جلویی که با سرعتی کمتر از سرعت تنظیمی شما حرکت می‌کند، سیستم به طور اتوماتیک سرعت خودروی شما را کاهش می‌دهد، اگر کاهش سرعت بیشتری لازم باشد، سیستم ترمزها را درگیر می‌کند (چراغ‌های ترمز در این زمان روشن می‌شوند). سیستم جهت حفظ فاصله خودرو تا خودرو جلویی که توسط راننده تنظیم شده، به تغییرات سرعت خودروی جلویی پاسخ می‌دهد.
در صورتی که سیستم نتواند به اندازه مناسب سرعت را کاهش دهد هشدار نزدیک شدن به شما اطلاع می‌دهد تا از نزدیک شدن خودروی شما به خودروی جلویی جلوگیری کند. اگر خودروی جلویی شما متوقف شد، خودروی شما نیز متوقف می‌گردد (خودرو به وسیله کنترل سیستم متوقف می‌گردد) پس از شروع به حرکت خودروی جلویی، اهرم کروز کنترل را به سمت بالا فشار دهید یا با فشار دادن پدال گاز، حرکت با سرعت یکنواخت پشت سر خودروی جلویی از سر گرفته می‌شود.
- ③ نمونه‌ای از شتابگیری
اگر خودروهایی که در جلوی شما حرکت می‌کنند سرعتشان کمتر از سرعت تنظیم شده خودروی شما نباشد
سیستم گاز می‌دهد تا به سرعت تنظیم شده برسد. سپس سیستم به سرعت یکنواخت برمی‌گردد.

تنظیم کردن سرعت خودرو (حالت کنترل فاصله خودرو تا خودرو)

1 برای فعال کردن کروز کنترل دکمه "ON-OFF"

را فشار دهید.

نشانگر رادار کروز کنترل روشن شده و پیغامی در صفحه نمایش چندمنظوره نمایش داده می‌شود. جهت غیرفعال کردن کروز کنترل، دکمه را مجدد فشار دهید.

اگر دکمه "ON-OFF" به مدت ۱/۵ ثانیه یا بیشتر فشرده و نگه داشته شود، سیستم در حالت کنترل سرعت ثابت فعال می‌شود. (← صفحه ۳۴۶)

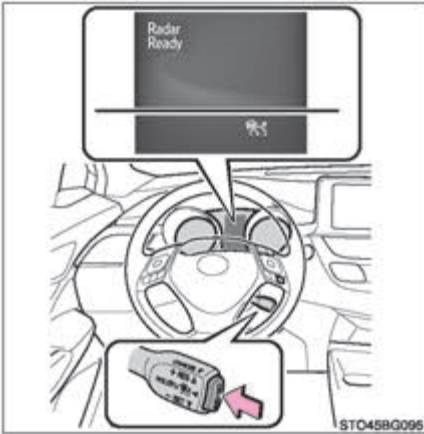

2 با استفاده از عملکرد پدال گاز، سرعت خودرو

را تا مقدار دلخواه (بیش از 50km/h [30mph]) افزایش یا کاهش دهید و با فشار دادن اهرم به سمت پایین، سرعت را تنظیم نمایید.

نشانگر "SET" کروز کنترل روشن می‌شود.

در لحظه رها کردن اهرم، سرعت خودرو همان سرعت تنظیم شده می‌شود.

در صورتی که با وجود خودرویی در جلوی خودرو، سرعت خودرو کمتر از 50km/h (30mph) شود و اهرم نیز درگیر گردد. سرعت تنظیم شده خودرو در سرعت 50km/h (30mph) تنظیم می‌گردد.

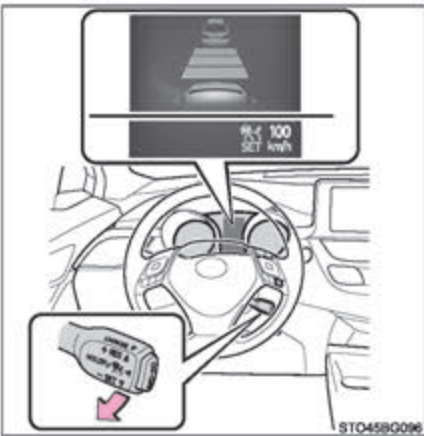

تنظیمات سرعت تنظیم شده

برای تغییر سرعت تنظیم شده، اهرم را حرکت دهید تا سرعت تنظیمی مورد نظر نمایش داده شود.

① افزایش سرعت

(به جز زمانی که خودرو به وسیله کنترل سیستم در حالت کنترل فاصله خودرو تا خودرو متوقف شده است.)

② کاهش سرعت

تنظیمات دقیق: اهرم را به صورت لحظه‌ای در جهت دلخواه حرکت دهید.

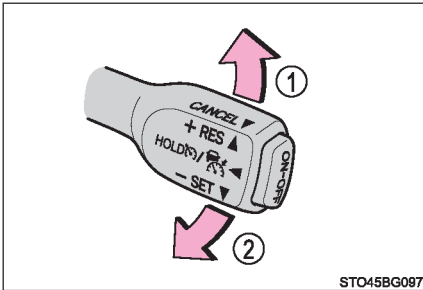

تنظیمات کامل: در صورت رسیدن به سرعت مورد نظر، اهرم را در جهت بالا یا پایین نگه دارید تا سرعت تغییر کند و سپس رها نمایید.

در حالت کنترل فاصله خودرو تا خودرو، به روش زیر سرعت تنظیم شده افزایش یا کاهش می‌یابد:
تنظیمات دقیق: با هر بار فشار اهرم، سرعت تا $1 * 3.1 \text{ mph} (5 \text{ km/h})$ یا $2 * 8 \text{ mph} (12.8 \text{ km/h})$ تغییر می‌کند.

تنظیمات کامل: تا زمانی که اهرم نگه داشته شود، سرعت تا $1 * 3.1 \text{ mph} (5 \text{ km/h})$ افزایش یا کاهش می‌یابد یا تا $2 * 8 \text{ mph} (12.8 \text{ km/h})$ افزایش پیدا می‌کند.

در حالت کنترل سرعت ثابت (← صفحه ۳۴۶)، به روش زیر سرعت تنظیم شده افزایش یا کاهش می‌یابد:
تنظیمات دقیق: با هر بار فشار اهرم، سرعت تا $1 * 0.6 \text{ mph} (1 \text{ km/h})$ یا $2 * 1.6 \text{ km/h} (1 \text{ mph})$ تغییر می‌کند.

تنظیمات کامل: تا زمانی که اهرم نگه داشته شود، سرعت به طور مداوم تغییر می‌کند.

*1: اگر سرعت تنظیم شده در واحد "Km/h" (کیلومتر بر ساعت) نشان داده شود.

*2: اگر سرعت تنظیم شده در واحد "MPH" (مایل بر ساعت) نشان داده شود.

تغییر فاصله خودرو تا خودرو (حالت کنترل فاصله خودرو تا خودرو)



به روش زیر با فشار دادن دکمه فاصله خودرو تا خودرو تغییر می‌کند:

- ① فاصله طولانی
- ② فاصله متوسط
- ③ فاصله کوتاه

در صورت قرار داشتن سوئیچ موتور در موقعیت روشن "ON" (خودروهای فاقد سیستم ورود و استارت هوشمند) یا حالت روشن IGNITION ON (خودروهای مجهز به سیستم ورود و استارت هوشمند) فاصله خودرو تا خودرو بطور اتوماتیک به مدت طولانی تنظیم می‌گردد.

اگر خودرویی در جلوی خودروی شما در حال حرکت است، علامت خودروی جلویی نیز روی صفحه نمایش داده می‌شود.

تنظیمات فاصله خودرو تا خودرو (حالت کنترل فاصله خودرو تا خودرو)

از جدول زیر فاصله را انتخاب نمایید. توجه داشته باشید که فاصله‌های نشان داده شده با سرعت خودرو 80km/h(50mph) مطابقت می‌کند. بسته به سرعت خودرو فاصله خودرو تا خودرو افزایش یا کاهش پیدا می‌کند. زمانی که خودرو به وسیله سیستم کنترل متوقف می‌گردد، علی‌رغم تنظیمات فاصله خودرو تا خودرو، این فاصله از ۳ متر (10ft.) تا ۵ متر (16ft.) تغییر می‌کند.

فاصله خودرو تا خودرو	گزینه‌های فاصله
حدود 50m (160 ft.)	طولانی
حدود 40m (130 ft.)	متوسط
حدود 30m (100 ft.)	کوتاه

از سرگیری حرکت با سرعت یکنواخت پشت سر خودروی جلویی زمانی که خودرو به وسیله سیستم کنترل (حالت کنترل فاصله خودرو تا خودرو) متوقف شده است.

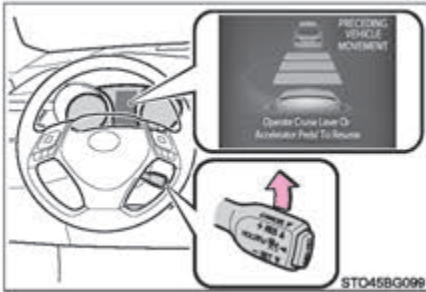

پس از شروع به حرکت خودروی جلویی، اهرم را به سمت بالا فشار دهید.
اگر پس از شروع به حرکت خودروی جلویی، پدال گاز فشار داده شود خودرو حرکت با سرعت یکنواخت پشت سر خودروی جلویی را از سر می‌گیرد.

لغو و از سرگیری کنترل سرعت

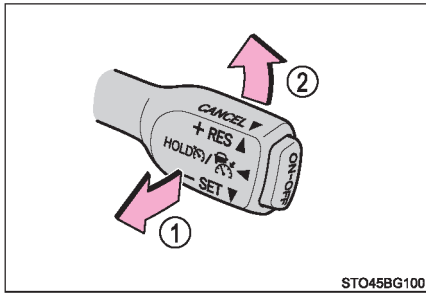

① با کشیدن اهرم به سمت خود، عملکرد کنترل سرعت لغو می‌گردد.
با فشار دادن پدال ترمز نیز عملکرد کنترل سرعت لغو می‌گردد.
(اگر خودرو بوسیله سیستم کنترل متوقف گردد، با فشار دادن پدال ترمز این تنظیمات لغو نمی‌شود.)

② با فشار دادن اهرم به سمت بالا عملکرد سیستم کروز کنترل از سر گرفته شده و سرعت خودرو به سرعت تنظیم شده باز می‌گردد.
با این وجود اگر خودرو جلویی شناسایی نگردد و سرعت خودرو 40km/h (25mph) یا کمتر باشد، عملکرد سیستم کروز کنترل از سر گرفته نمی‌شود.

هشدار نزدیک شدن خودرو (حالت کنترل فاصله خودرو تا خودرو)

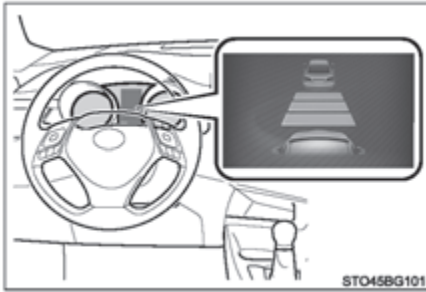

زمانی که خودروی شما بیش از اندازه به خودرو جلویی نزدیک شود و کاهش سرعت به اندازه کافی به صورت اتوماتیک از طریق کروز کنترل امکان پذیر نباشد، جهت هشدار به راننده نمایشگر چشمک زده و بوق هشدار به صدا در می‌آید. به عنوان مثال اگر حین حرکت پشت سر خودرو جلویی، خودروی دیگری جلوی شما بپیچد، پدال ترمز را فشار دهید و از حفظ فاصله مناسب خودرو تا خودرو اطمینان حاصل نمایید.

■ زمانی که ممکن است علائم هشدارها نشان داده نشود

در شرایط زیر حتی زمانی که فاصله خودرو تا خودرو کوتاه باشد، ممکن است علائم هشدار نمایش داده نشود.

- زمانی که سرعت خودروی جلویی مطابق با یا بیشتر از سرعت خودروی شما باشد.
- زمانی که خودروی جلویی با سرعت بسیار کمی حرکت می‌کند.
- بلافاصله پس از تنظیم شدن سرعت کروز کنترل
- در صورت فشار دادن پدال گاز

انتخاب حالت کنترل سرعت ثابت

در صورت انتخاب حالت کنترل سرعت ثابت، خودرو بدون اینکه فاصله خودرو تا خودرو را کنترل نماید، سرعت تنظیم شده را حفظ خواهد کرد. این حالت را فقط زمانی انتخاب نمایید که حالت کنترل فاصله خودرو تا خودرو به دلیل آلودگی سنسور رادار عملکرد درستی ندارد.

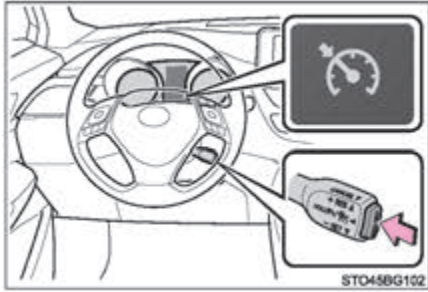

1 در صورت غیرفعال بودن کروز کنترل، دکمه "ON-OFF" را به مدت ۱/۵ ثانیه یا بیشتر فشار داده و نگه دارید.

بلافاصله پس از فشار دادن "ON-OFF"، نشانگر رادار کنترل کروز کنترل روشن می‌شود. سپس به نشانگر کروز کنترل تغییر می‌کند. فقط زمانی حالت کنترل سرعت ثابت تغییر می‌کند که اهرم را درگیر نمایید و کروز کنترل نیز غیرفعال باشد.

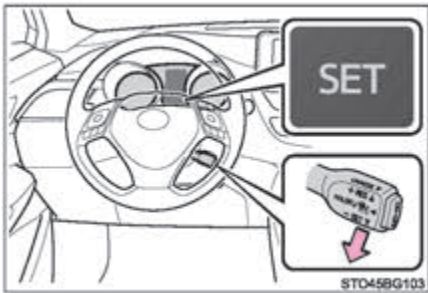

2 با درگیر کردن پدال گاز، سرعت را تا میزان دلخواه (بیش از 50Km/h [30 mph] افزایش یا کاهش دهید و اهرم را به سمت پایین فشار دهید تا سرعت تنظیم گردد.

نشانگر "SET" کروز کنترل روشن می‌شود. در لحظه‌ای که اهرم رها می‌شود، سرعت خودرو همان سرعت تنظیم شده می‌گردد. تنظیمات سرعت: ← صفحه ۳۴۲

لغو و از سرگیری تنظیمات سرعت: ← صفحه ۳۴۴

■ **رادار دینامیکی کروز کنترل همراه با محدوده گسترده قابل تطبیق با سرعت زمانی تنظیم می‌شود که:**

- دسته دنده در موقعیت D باشد.
 - سرعت خودرو بیش از 50km/h (30mph) باشد.
- با این وجود زمانی که خودروی جلویی تشخیص داده شود، رادار دینامیکی کروز کنترل همراه با محدوده گسترده قابل تطبیق با سرعت قابل تنظیم می‌شود حتی اگر سرعت خودرو 50km/h (30mph) یا کمتر باشد.

■ **شتابگیری پس از تنظیم سرعت خودرو**

خودرو با درگیر کردن پدال گاز شتاب می‌گیرد. پس از شتابگیری، سرعت تنظیم شده از سرگرفته می‌شود. با این وجود، حین استفاده از حالت کنترل فاصله خودرو تا خودرو، سرعت خودرو ممکن است به کمتر از سرعت تنظیم شده، کاهش یابد تا فاصله خود را تا خودروی جلویی حفظ نماید.

■ **غیرفعال کردن اتوماتیک سیستم کنترل فاصله خودرو تا خودرو**

در شرایط زیر رانندگی در حالت کنترل فاصله خودرو تا خودرو به طور اتوماتیک غیرفعال می‌شود:

- زمانی که هیچ خودرویی در جلو خودروی شما نباشد و سرعت خودرو تا زیر 40km/h (25mph) کاهش پیدا کند.

- در صورتی که خودروی شما پشت سر خودروی جلویی با سرعت کمتر از 40km/h (25mph) در حال حرکت باشد و خودروی جلویی از لاین خارج شود. در غیر این صورت سنسور نمی‌تواند به درستی خودرو را شناسایی نمی‌کند.

- سیستم VSC فعال شود.

- سیستم TRC برای مدتی فعال است.

- اگر سیستم VSC یا TRC با فشار دادن کلید VSC OFF غیرفعال شود.

- اگر سنسور با موادی پوشانده شده باشد به درستی عمل نمی‌کند.

- ترمزگیری پیشگیری از تصادف فعال باشد.

- ترمز دستی درگیر باشد.

- خودرو به وسیله سیستم کنترل روی سطح شیب‌دار متوقف شده باشد.

- در حالیکه خودرو بوسیله سیستم کنترل متوقف شود، موارد زیر شناسایی می‌گردند:

- کمربند ایمنی راننده بسته نشده است.

- درب سمت راننده باز است.

- خودرو به مدت ۳ دقیقه متوقف شده است.

اگر به هردلیلی حالت کنترل فاصله خودرو تا خودرو به طور اتوماتیک غیرفعال گردد، نشان‌دهنده وجود نقص در سیستم می‌باشد. در این خصوص با نمایندگی مجاز تویوتا یا تعمیرگاه‌های مجاز تویوتا تماس بگیرید.

■ غیرفعال کردن اتوماتیک حالت کنترل سرعت یکنواخت

در شرایط زیر حالت کنترل سرعت یکنواخت به طور اتوماتیک غیرفعال می‌گردد:

- سرعت واقعی خودرو بیش از 16km/h (10mph) کمتر از سرعت تنظیم شده خودرو باشد.
- سرعت واقعی خودرو به کمتر از 40km/h (25mph) برسد.
- سیستم VSC فعال باشد.
- برای مدتی سیستم TRC فعال باشد.
- با فشار دادن کلید VSC OFF، سیستم‌های VSC یا TRC غیرفعال شوند.
- حالت ترمزگیری پیشگیری از تصادف فعال شود.

اگر به هر دلیلی حالت کنترل فاصله خودرو تا خودرو به طور اتوماتیک غیرفعال گردد، نشان دهنده وجود نقص در سیستم می‌باشد. در این خصوص با نمایندگی مجاز تویوتا یا تعمیرگاه‌های مجاز تویوتا تماس بگیرید.

■ پیغام‌ها و بوق هشدار مربوط به سیستم رادار دینامیکی کروز کنترل همراه با محدوده گسترده قابل تطبیق با سرعت

پیغام‌ها و بوق هشدار برای نشان دادن نقص فنی در سیستم استفاده می‌گردد و حین رانندگی نیاز به توجه به هشدارها را به اطلاع راننده می‌رساند. در صورت نشان داده شدن پیغام هشدار در صفحه نمایش چندمنظوره، پیغام را مطالعه کرده و از دستورالعمل‌های آن پیروی نمایید.

■ زمانی که سنسور ممکن است خودروی جلویی را تشخیص ندهد.

بر اساس شرایط و موارد زیر، زمانی که کاهش سرعت سیستم ناکافی است، پدال ترمز را فشار دهید و زمانی که شتابگیری لازم می‌باشد، پدال گاز را فشار دهید. به دلیل اینکه سنسور قادر به تشخیص صحیح این خودروها نمی‌باشد، سیستم هشدار نزدیک شدن خودرو (صفحه ۳۴۵) فعال نخواهد شد.

- خودروهایی که به طور ناگهانی جلوی خودروی شما می‌پیچند.
- خودروهایی که با سرعت پایین در حال حرکت می‌باشند.
- خودروهایی که در لاین حرکت شما حرکت نمی‌کنند.

- خودروهایی با انتهای عقب کوچک (تریلرهایی بدون بار و غیره)

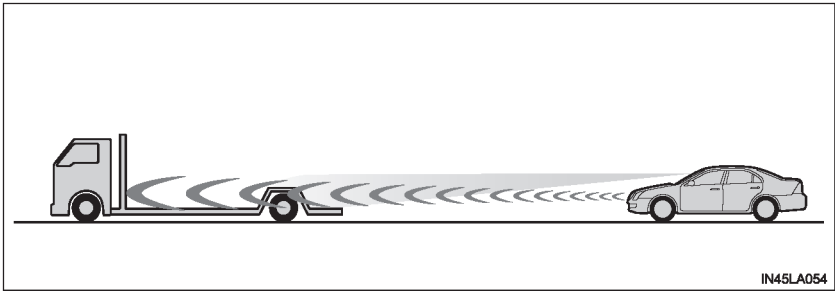

- موتور سیکلت‌هایی که در لاین حرکت شما حرکت می‌کنند.
- در صورتی که آب یا برف در اطراف خودروها پخش می‌شود از عملکرد شناسایی سنسور جلوگیری می‌کند.
- در صورتی که سرخودرو روبه بالا باشد (به وسیله بار سنگین در محفظه بار و غیره ایجاد می‌شود).

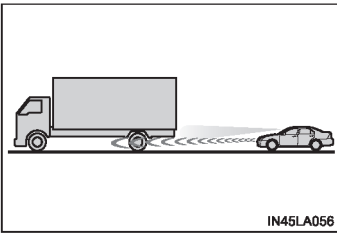
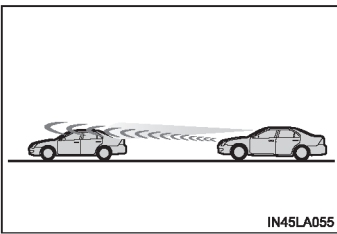

- خودروی جلویی دارای ارتفاع زیادی تا سطح زمین می‌باشد.

- شرایطی که تحت آن ممکن است حالت کنترل فاصله خودرو تا خودرو به درستی کار نکند. در شرایط زیر پدال ترمز (یا پدال گاز بسته به شرایط) را فشار دهید. زیرا ممکن است سنسور قادر به شناسایی خودروهای جلویی نباشد و سیستم هم بدرستی کار نکند.

- عرض پیچ‌ها یا مسیرها بسیار باریک باشد.

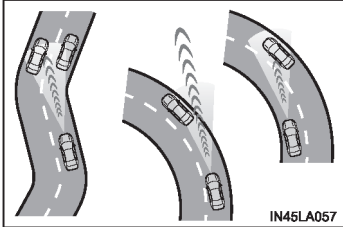

- زمانی که عملکرد غربیلک فرمان یا موقعیت خودروی شما در مسیر ناپایدار باشد.

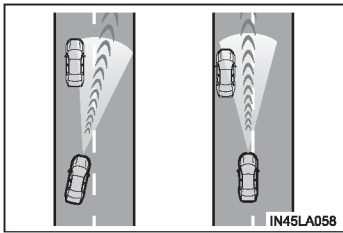

- زمانی که خودروی جلویی ناگهان سرعت خود را کاهش دهد.

رادار دینامیکی کروز کنترل*

خلاصه‌ای از عملکرد سیستم

در حالت کنترل فاصله خودرو تا خودرو، حتی اگر پدال گاز فشرده نشود، خودرو به طور اتوماتیک با افزایش سرعت، کاهش سرعت، با تغییرات سرعت خودروی جلویی خود را تطبیق می‌دهد.

در حالت کنترل سرعت یکنواخت، خودرو با سرعت ثابت حرکت می‌کند.

از سیستم رادار دینامیک کروز کنترل در بزرگراه‌ها و آزادراه‌ها استفاده نمایید.

● حالت کنترل فاصله خودرو تا خودرو (← صفحه ۳۵۵)

● حالت کنترل سرعت یکنواخت (← صفحه ۳۶۳)

◀ نمایشگر مونوکروم

① نشانگرها

② نمایشگر

③ سرعت تنظیم شده

④ دکمه فاصله خودرو تا خودرو

⑤ اهرم کروز کنترل

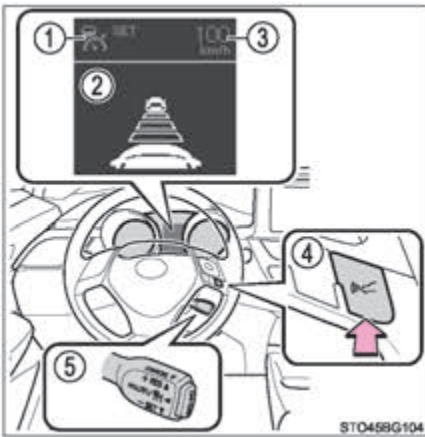

◀ نمایشگر رنگی

① نمایشگر

② نشانگرها

③ سرعت تنظیم شده

④ دکمه فاصله خودرو تا خودرو

⑤ اهرم کروزر کنترل



! هشدار

■ پیش از به کار بردن رادار دینامیک کروزر کنترل

رانندگی ایمن از مسئولیت‌های منحصر به فرد راننده می‌باشد. فقط به سیستم متکی نباشید و همواره ایمن برانید و به اطراف خود توجه لازم را داشته باشید.

سیستم رادار دینامیک کروزر کنترل، یک سیستم کمکی ارائه شده در رانندگی است که بار مسئولیت راننده را کاهش می‌دهد. با این وجود، محدودیت‌هایی در ارائه این سیستم کمکی وجود دارد. حتی زمانی که سیستم به طور معمول عمل می‌کند، شرایط شناخته شده توسط سیستم در خودروی جلویی ممکن است با شرایط مشاهده شده توسط راننده متفاوت باشد. بنابراین، راننده باید همواره هوشیاری خود را حفظ کرده، خطرات ناشی از هر موقعیتی را ارزیابی و ایمن رانندگی کند.

در هنگام رانندگی فقط به این سیستم وابسته نباشید و اطمینان از اینکه این سیستم ایمنی شما را تضمین می‌کند می‌توان منجر به بروز تصادف و در نتیجه آسیب‌های جسمی جدی یا مرگ شود.



■ پیشگیری‌های مرتبط با سیستم‌های کمکی در رانندگی

پیشگیری‌های زیر را مد نظر قرار دهید.

زیرا محدودیت‌هایی در ارائه این سیستم کمکی وجود دارد.

بی‌توجهی به آن‌ها منجر به بروز تصادف و آسیب‌های جسمی جدی یا مرگ می‌شود.

● به راننده در اندازه‌گیری فاصله کمک می‌کند

سیستم رادار دینامیک کروز کنترل فقط به راننده در تعیین فاصله بین خودروی خود و خودرو

در حال حرکت جلویی کمک می‌کند. این سیستم مکانیزمی نیست که اجازه دهد در حالت بی‌دقتی یا

بی‌اعتنایی رانندگی کنید و در شرایط کاهش محدوده دید به راننده کمکی نمی‌کند. لازم است راننده

به اطراف خودرو توجه کامل داشته باشد.

● به راننده در تعیین فاصله مناسب کمک می‌کند

سیستم رادار دینامیکی کروز کنترل تعیین می‌کند آیا فاصله بین خودروی شما و خودروی در حال

حرکت جلویی مناسب است یا خیر. این سیستم قادر به انجام تنظیمات دیگر نیست. بنابراین لازم

است راننده کاملاً هوشیار باشد و احتمال بروز هر خطری را در هر شرایطی تشخیص دهد.

● به راننده در هدایت خودرو کمک می‌کند

سیستم کروز کنترل حساس به فاصله هیچ توانایی در جلوگیری از بروز تصادف با خودروی در حال

حرکت جلویی ندارد. بنابراین در صورت وجود هر خطری، راننده باید بلافاصله و مستقیم خودرو را

کنترل کرده و جهت اطمینان از ایمنی، تمامی موارد باید به درستی عمل نمایند.

هشدار

■ جلوگیری از فعال شدن ناخواسته سیستم رادار دینامیک کروز کنترل

در صورت استفاده نکردن از سیستم رادار دینامیک کروز کنترل، با استفاده از دکمه روشن - خاموش ON-OFF، سیستم را در موقعیت غیرفعال قرار دهید.

■ شرایط نامناسب مربوط به سیستم رادار دینامیکی کروز کنترل

در شرایط زیر از سیستم رادار دینامیکی کروز کنترل استفاده نکنید. در غیر این صورت می‌تواند منجر به از دست دادن کنترل سرعت خودرو و صدمات جسمی جدی و حتی مرگ گردد.

- رانندگی در جاده‌هایی که عابرین پیاده و وسایل نقلیه دوچرخ و غیره وجود دارد
- در ترافیک سنگین
- در جاده‌هایی با پیچ تند
- در جاده‌های پرپیچ و خم
- در جاده‌های لغزنده همانند جاده‌های پوشیده از باران، یخ یا برف
- رانندگی در سرازیری‌های شیب‌دار، یا جاده‌هایی که شیب رو به بالا یا پایین بطور ناگهانی تغییر می‌کند
- ممکن است هنگام رانندگی در سرازیری سرعت خودرو از سرعت تنظیمی بالاتر رود.
- حین ورود به آزاد راه و بزرگراه
- در شرایط آب و هوایی نامناسب ممکن است از عملکرد تشخیص صحیح سنسورها جلوگیری نماید. (هوای مه آلود، برفی، طوفانی، بارش شدید باران و غیره)
- در صورت وجود باران، برف و غیره در سطح جلویی سنسور رادار یا سنسور دوربین
- رانندگی در شرایط ترافیکی که مدام مجبور به شتابگیری و کاهش سرعت می‌باشیم
- زمانی که از خودرو به عنوان یدک کش تریلر استفاده می‌شود یا حین بکسل کردن در مواقع اضطراری
- صدای بوق هشدار به دفعات شنیده شود

رانندگی در حالت کنترل فاصله خودرو تا خودرو

این حالت، با استفاده از سنسور رادار، می‌تواند خودروهای جلویی را تا فاصله (328ft.) 100m تشخیص دهد، فاصله خودرو تا خودرو شناسایی می‌گردد و فاصله مناسب تا خودروی جلویی حفظ می‌شود. توجه داشته باشید که در صورت رانندگی در سرازیری‌های طولانی فاصله خودرو تا خودرو کمتر خواهد شد.

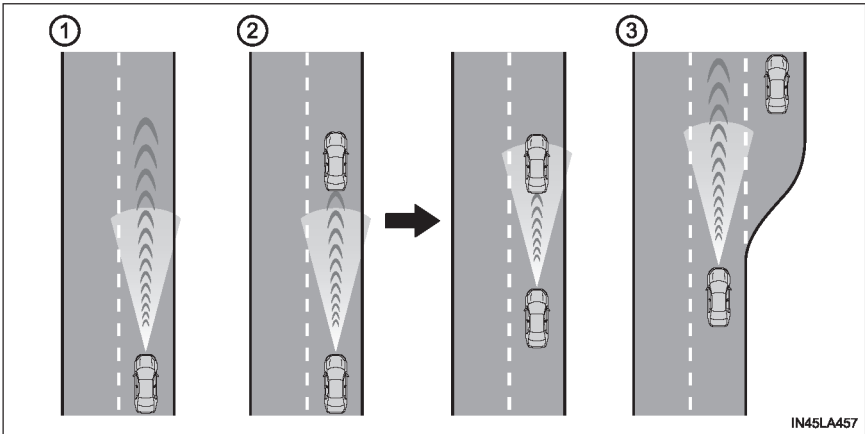

① نمونه‌ای از سرعت یکنواخت ثابت

اگر خودرویی در جلوی شما نباشد.

خودرو در سرعت تنظیم شده توسط راننده حرکت می‌کند. فاصله مورد نظر خودرو تا خودرو با عملکرد سیستم کنترل فاصله خودرو تا خودرو تنظیم می‌شود.

② نمونه‌ای از کاهش سرعت یکنواخت و حرکت یکنواخت در پشت سر خودروی جلویی در

صورتی که خودروی جلویی با سرعت کمتر از سرعت تنظیم شده در جلوی خودروی شما قرار گیرد.

در صورتی که خودرویی در جلوی خودروی شما شناسایی شود، سیستم بطور اتوماتیک سرعت خودروی شما را کاهش می‌دهد. اگر کاهش سرعت بیشتری لازم باشد، سیستم ترمزها را درگیر می‌کند. (چراغ‌های ترمز در این لحظه روشن می‌شوند). سیستم به تغییرات سرعت خودروی جلویی به منظور حفظ فاصله تنظیم شده خودرو تا خودرو توسط راننده پاسخ می‌دهد. زمانی که سیستم نتواند به اندازه مناسب سرعت را کاهش دهد، هشدار نزدیک شدن به شما اطلاع می‌دهد تا از نزدیک شدن خودروی شما به خودروی جلویی جلوگیری شود.

③ نمونه‌ای از شتابگیری خودروهایی که در جلوی شما حرکت می‌کنند سرعتشان کمتر از سرعت

تنظیم شده خودروی شما نباشند.

سیستم باعث شتابگیری خودرو شده تا زمانی که خودرو به سرعت تنظیم شده برسد. سپس سیستم به سرعت یکنواخت باز می‌گردد.

تنظیم کردن سرعت خودرو (حالت کنترل فاصله خودرو تا خودرو)

◀ نمایشگر مونوکروم

1 برای فعال کردن کروز کنترل دکمه "ON-OFF"

را فشار دهید.

نشانگر رادار کروز کنترل روشن شده و پیغامی در صفحه نمایش چندمنظوره نمایش داده می‌شود.

جهت غیرفعال کردن کروز کنترل، دکمه را مجدد فشار دهید.

اگر دکمه "ON-OFF" به مدت ۱/۵ ثانیه یا بیشتر فشرده و نگه داشته شود، سیستم در حالت کنترل سرعت ثابت فعال می‌شود. (← صفحه ۳۶۳)

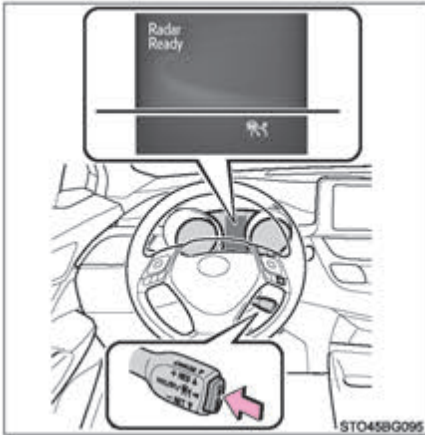

2 با استفاده از عملکرد پدال گاز، سرعت خودرو

را تا مقدار دلخواه (بیش از 50km/h [30mph]) افزایش یا کاهش دهید و با فشار دادن اهرم به سمت پایین، سرعت را تنظیم نمایید.

نشانگر "SET" کروز کنترل روشن می‌شود.

در لحظه رها کردن اهرم، سرعت خودرو همان سرعت تنظیم شده می‌شود.

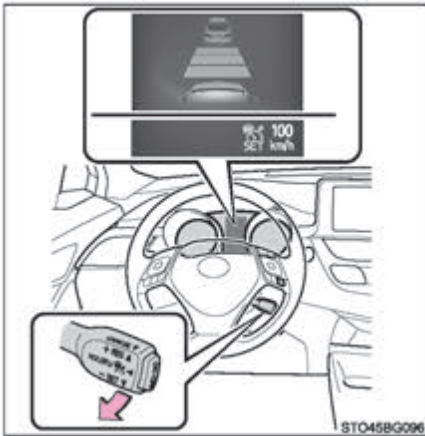

◀ نمایشگر رنگی

1 برای فعال کردن کروز کنترل دکمه "ON-OFF" را فشار دهید.

نشانگر رادار کروز کنترل روشن شده و پیغامی در صفحه نمایش چندمنظوره نمایش داده می‌شود. جهت غیرفعال کردن کروز کنترل، دکمه را مجدد فشار دهید.

اگر دکمه "ON-OFF" به مدت ۱/۵ ثانیه یا بیشتر فشرده و نگه داشته شود، سیستم در حالت کنترل سرعت ثابت فعال می‌شود. (← صفحه ۳۶۳)



2 با استفاده از عملکرد پدال گاز، سرعت خودرو را تا

مقدار دلخواه (بیش از 50km/h [30mph] افزایش یا کاهش دهید و با فشار دادن اهرم به سمت پایین، سرعت را تنظیم نمایید.

نشانگر "SET" کروز کنترل روشن می‌شود.

در لحظه رها کردن اهرم، سرعت خودرو همان سرعت تنظیم شده می‌شود.

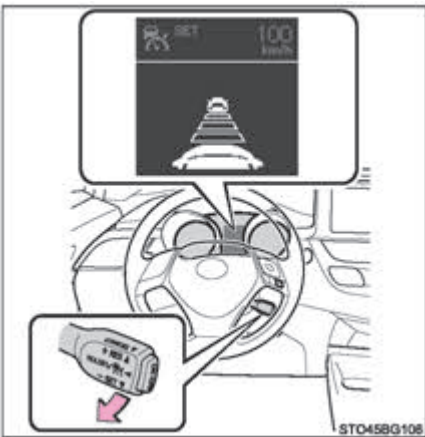

تنظیمات سرعت تنظیم شده

برای تغییر سرعت تنظیم شده، اهرم را حرکت دهید تا سرعت تنظیمی مورد نظر نمایش داده شود.

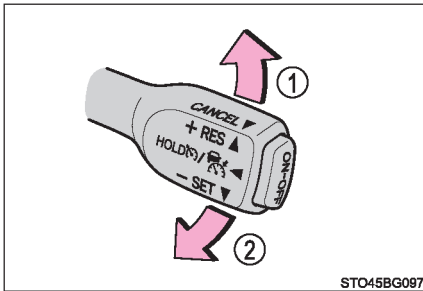

① افزایش سرعت

② کاهش سرعت

تنظیمات دقیق: اهرم را به صورت لحظه‌ای در جهت دلخواه حرکت دهید.

تنظیمات کامل: برای تغییر دادن سرعت، اهرم را بالا یا پایین نگه دارید و در صورت رسیدن به سرعت دلخواه، اهرم را رها نمایید.

در حالت کنترل فاصله خودرو تا خودرو، سرعت تنظیمی به شرح زیر افزایش یا کاهش می‌یابد:

تنظیمات دقیق: با هر بار فشار اهرم، سرعت تا $1 * 5\text{km/h}$ (3.1mph) یا $2 * 5\text{mph}$ (8km/h) تغییر می‌کند.

تنظیمات کامل: تا زمانی که اهرم نگه داشته شود، سرعت تا $1 * 5\text{km/h}$ (3.1mph) افزایش یا کاهش می‌یابد یا تا $2 * 5\text{mph}$ (8km/h) افزایش پیدا می‌کند.

در حالت کنترل سرعت ثابت (← صفحه ۳۶۳)، به روش زیر سرعت تنظیم شده افزایش یا کاهش می‌یابد:

تنظیمات دقیق: با هر بار فشار اهرم، سرعت تا $1 * 1\text{km/h}$ (0.6mph) یا $2 * 1\text{mph}$ (1.6km/h) تغییر می‌کند.

تنظیمات کامل: تا زمانی که اهرم نگه داشته شود، سرعت به طور مداوم تغییر می‌کند.

*1: اگر سرعت تنظیم شده در واحد "Km/h" (کیلومتر بر ساعت) نشان داده شود.

*2: اگر سرعت تنظیم شده در واحد "MPH" (مایل بر ساعت) نشان داده شود.

تغییر فاصله خودرو تا خودرو (حالت کنترل فاصله خودرو تا خودرو)

◀ نمایشگر مونوکروم

به روش زیر با فشار دادن کلید فاصله خودرو تا خودرو

تغییر می‌کند:

① فاصله طولانی

② فاصله متوسط

③ فاصله کوتاه

در صورت قرارداشتن سوئیچ موتور در موقعیت روشن ON فاصله خودرو تا خودرو به طور اتوماتیک در حالت طولانی تنظیم می‌گردد.

اگر خودرویی در جلوی شما در حال حرکت است، علامت خودروی جلویی نیز روی صفحه نمایش داده می‌شود.



◀ نمایشگر رنگی

به روش زیر با فشار دادن کلید فاصله خودرو تا خودرو

تغییر می‌کند:

① فاصله طولانی

② فاصله متوسط

③ فاصله کوتاه

در صورت قرار داشتن سوئیچ موتور در موقعیت روشن "ON" (خودروهای فاقد سیستم ورود و استارت هوشمند) با حالت روشن IGNITION ON (خودروهای مجهز به سیستم ورود و استارت هوشمند) فاصله خودرو تا خودرو به طور اتوماتیک در حالت طولانی تنظیم می‌گردد.

علامت خودروی جلویی نیز در صفحه نشان داده می‌شود.



تنظیمات فاصله خودرو تا خودرو (حالت کنترل فاصله خودرو تا خودرو)

از جدول زیر فاصله را انتخاب نمایید. توجه داشته باشید که فاصله‌های نشان داده شده با سرعت خودرو 80km/h (50mph) مطابقت می‌کند. بسته به سرعت خودرو فاصله خودرو تا خودرو افزایش یا کاهش پیدا می‌کند.

فاصله خودرو تا خودرو	گزینه‌های فاصله
حدود 50m (160ft)	طولانی
حدود 40m (130ft)	متوسط
حدود 30m (100ft)	کوتاه

لغو و از سرگیری کنترل سرعت

- با کشیدن اهرم به سمت خود، عملکرد کنترل سرعت لغو می‌گردد.
با فشار دادن پدال ترمز نیز عملکرد کنترل سرعت لغو می‌گردد.
- با فشار دادن اهرم به سمت بالا عملکرد سیستم کروز کنترل از سر گرفته شده و سرعت خودرو به سرعت تنظیم شده باز می‌گردد.

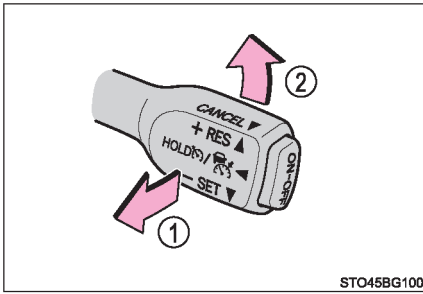

با این وجود اگر سرعت خودرو 40km/h (25mph) یا کمتر باشد، عملکرد سیستم کروز کنترل از سر گرفته نمی‌شود.

هشدار نزدیک شدن خودرو (حالت کنترل فاصله خودرو تا خودرو)

زمانی که خودرو شما بیش از اندازه به خودرو جلویی نزدیک شود و کاهش سرعت به اندازه کافی به صورت اتوماتیک از طریق کروز کنترل امکان پذیر نباشد، جهت هشدار به راننده نمایشگر چشمک زده و آژیر به صدا در می‌آید. به عنوان مثال اگر حین حرکت پشت سر خودروی جلویی، خودروی دیگری جلوی شما بپیچد، پدال ترمز را فشار دهید و از حفظ فاصله مناسب خودرو تا خودرو اطمینان حاصل نمایید.

◀ نمایشگر رنگی

◀ نمایشگر مونوکروم

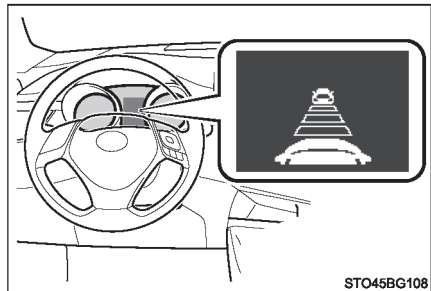
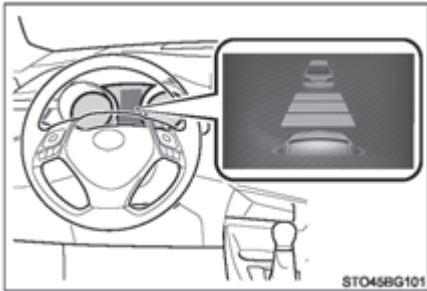

■ زمانی که ممکن است علائم هشدارها اتفاق نیفتند

- در شرایط زیر زمانی که فاصله خودرو تا خودرو کوتاه می‌باشد، ممکن است علائم هشدار ارائه نشود.
- زمانی که سرعت خودروی جلویی مطابق با یا بیشتر از سرعت خودروی شما باشد.
- زمانی که خودروی جلویی با سرعت بسیار کمی حرکت می‌کند.
- بلافاصله پس از تنظیم شدن سرعت کروز کنترل
- در صورت فشار دادن پدال گاز

انتخاب حالت کنترل سرعت ثابت

در صورت انتخاب حالت کنترل سرعت ثابت، خودرو بدون اینکه فاصله خودرو را کنترل نماید، سرعت تنظیم شده را حفظ خواهد کرد. این حالت را فقط زمانی انتخاب نمایید که حالت کنترل سرعت خودرو تا خودرو به دلیل آلودگی سنسور رادار عملکرد درستی ندارد.

◀ نمایشگر مونوکروم

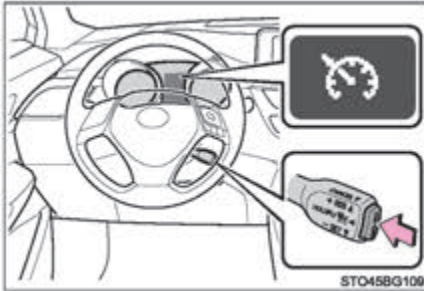

1 در صورت غیرفعال بودن کروز کنترل، دکمه "ON-OFF" را به مدت ۱/۵ ثانیه یا بیشتر فشار داده و نگه دارید.

بلافاصله دکمه "ON-OFF" را فشار دهید، نشانگر رادار کروز کنترل روشن می‌شود. سپس به نشانگر کروز کنترل تغییر می‌یابد. فقط زمانی حالت کنترل سرعت ثابت تغییر می‌کند که اهرم را درگیر نمایید و کروز کنترل نیز غیرفعال باشد.

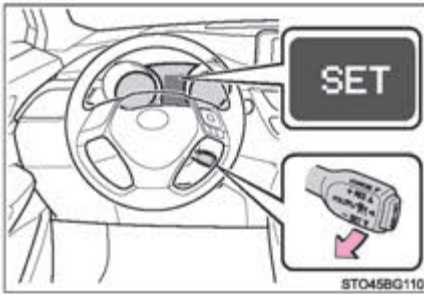

2 با استفاده از عملکرد پدال گاز، سرعت را تا میزان دلخواه (حدود 50km/h [50mph]) افزایش یا کاهش دهید و اهرم را به سمت پایین فشار دهید تا سرعت تنظیم گردد.

نشانگر "SET" کروز کنترل روشن می‌شود. در لحظه‌ای که اهرم رها می‌گردد، سرعت خودرو همان سرعت تنظیم شده می‌شود.

انجام تنظیمات سرعت: ← صفحه ۳۵۹

لغو از سرگیری تنظیمات سرعت: ← صفحه ۳۶۱

◀ نمایشگر رنگی

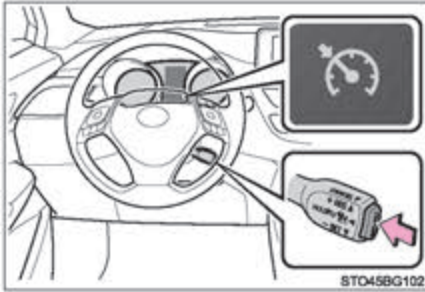

1 در صورت غیرفعال بودن کروز کنترل، دکمه "ON-OFF" را به مدت ۱/۵ ثانیه یا بیشتر فشار داده و نگه دارید.
 بلافاصله دکمه "ON-OFF" را فشار دهید، نشانگر رادار کروز کنترل روشن می‌شود. سپس به نشانگر کروز کنترل تغییر می‌یابد.
 فقط زمانی حالت کنترل سرعت ثابت تغییر می‌کند که اهرم را درگیر نمایید و کروز کنترل نیز غیرفعال باشد.

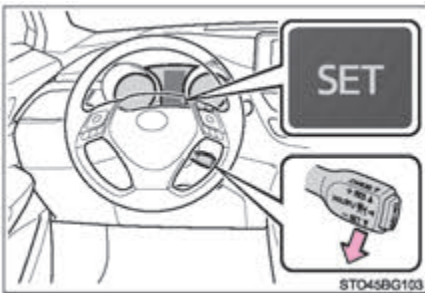

2 با فشار دادن پدال گاز سرعت را تا میزان دلخواه (حدود 50km/h [50mph] افزایش یا کاهش دهید و اهرم را به سمت پایین فشار دهید تا سرعت تنظیم گردد.
 نشانگر "SET" کروز کنترل روشن می‌شود.
 در لحظه‌ای که اهرم رها می‌گردد، سرعت خودرو همان سرعت تنظیم شده می‌شود.
 انجام تنظیمات سرعت: ← صفحه ۳۵۹
 لغو از سرگیری تنظیمات سرعت: ← صفحه ۳۶۱

■ رادار دینامیکی کروز کنترل زمانی تنظیم می‌شود که:

- دسته دنده در موقعیت D باشد.
- سرعت خودرو بیش از 50km/h (30mph) باشد.

■ شتابگیری پس از تنظیم سرعت خودرو

خودرو با فشار دادن پدال گاز شتاب می‌گیرد. پس از شتابگیری، سرعت تنظیم شده از سرگرفته می‌شود. با این وجود، حین استفاده از حالت کنترل فاصله خودرو تا خودرو، سرعت خودرو ممکن است به کمتر از سرعت تنظیم شده، کاهش یابد تا فاصله خود را تا خودروی جلویی حفظ نماید.

■ غیرفعال کردن اتوماتیک سیستم کنترل فاصله خودرو تا خودرو

در شرایط زیر رانندگی در حالت کنترل فاصله خودرو تا خودرو به طور اتوماتیک غیرفعال می‌شود:

- سرعت واقعی خودرو تا حدود 40km/h (25mph) کاهش یابد.
- سیستم VSC فعال شود.
- سیستم TRC برای مدتی فعال باشد.
- اگر سیستم VSC یا TRC با فشار دادن کلید VSC OFF غیرفعال شود.
- اگر سنسور با موادی پوشانده شده باشد به درستی عمل نمی‌کند.
- ترمزگیری پیشگیری از تصادف فعال باشد.

اگر به هردلیلی حالت کنترل فاصله خودرو تا خودرو به طور اتوماتیک غیرفعال گردد، ممکن است نشان‌دهنده وجود نقص در سیستم باشد. در این خصوص با نمایندگی مجاز تویوتا یا تعمیرگاه‌های مجاز تویوتا تماس بگیرید.

■ غیرفعال شدن اتوماتیک حالت کنترل سرعت یکنواخت

در شرایط زیر حالت کنترل سرعت یکنواخت به طور اتوماتیک غیرفعال می‌گردد:

- سرعت واقعی خودرو بیشتر از 16 km/h (10 mph) کمتر از سرعت تنظیم شده خودرو باشد.
- سرعت واقعی خودرو به کمتر از 40 km/h (25 mph) برسد.
- سیستم VSC فعال باشد.
- برای مدتی سیستم TRC فعال باشد.
- با فشار دادن کلید VSC OFF، سیستم‌های VSC یا TRC غیرفعال شوند.
- حالت ترمزگیری پیشگیری از تصادف فعال شود.

اگر به هر دلیلی حالت کنترل سرعت ثابت به طور اتوماتیک غیرفعال گردد، ممکن است نشان دهنده وجود نقص در سیستم می‌باشد. در این خصوص با نمایندگی مجاز تویوتا یا تعمیرگاه‌های مجاز تویوتا تماس بگیرید.

■ پیغام‌ها و بوق هشدار مربوط به سیستم رادار دینامیکی کروز کنترل

پیغام‌ها و بوق هشدار برای نشان دادن نقص فنی در سیستم استفاده می‌گردد و حین رانندگی نیاز به توجه به هشدارها را به اطلاع راننده می‌رساند. در صورت نشان داده شدن پیغام هشدار در صفحه نمایش چندمنظوره، پیغام را مطالعه کرده و از دستورالعمل‌های آن پیروی نمایید.

■ زمانی که سنسور ممکن است خودروی جلویی را تشخیص ندهد

بر اساس شرایط و موارد زیر، زمانی که کاهش سرعت سیستم ناکافی است، پدال ترمز را فشار داده و زمانی که شتابگیری لازم می‌باشد، پدال گاز را فشار دهید.
به دلیل اینکه سنسور قادر به تشخیص صحیح این خودروها نمی‌باشد، سیستم هشدار نزدیک شدن خودرو (← صفحه ۳۶۲) فعال نخواهد شد.

- خودروهایی که به طور ناگهانی جلوی خودروی شما می‌پیچند.
- خودروهایی که با سرعت پایین در حال حرکت می‌باشند.
- خودروهایی که در لاین حرکت شما حرکت نمی‌کنند.
- خودروهایی با انتهای عقب کوچک (تریلرهای بدون بار و غیره)

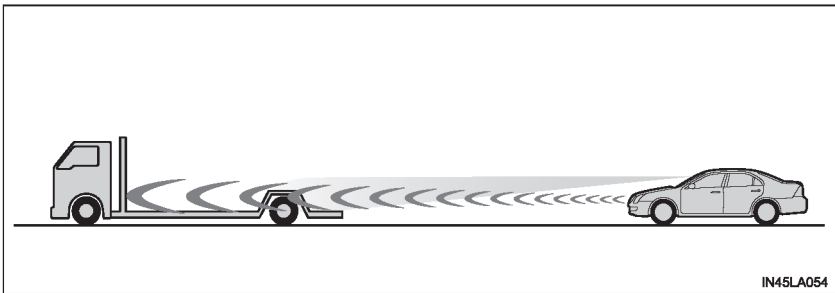

IN45LA054

- موتور سیکلت‌هایی که در لاین حرکت شما حرکت می‌کنند.
- در صورتی که آب یا برف در اطراف خودروها پخش می‌شود از عملکرد شناسایی سنسور جلوگیری می‌کند.
- در صورتی که سر خودرو روبه بالا باشد (به وسیله بار سنگین در محفظه بار و غیره ایجاد می‌شود).

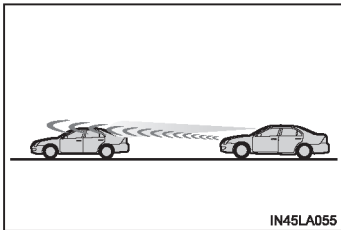

IN45LA055

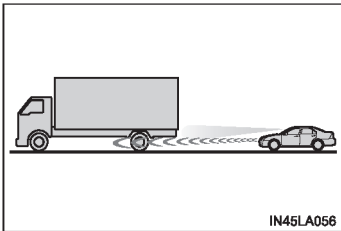

IN45LA056

- ارتفاع خودروی جلویی تا سطح زمین بسیار زیاد است.

- شرایطی که تحت آن ممکن است حالت کنترل فاصله خودرو تا خودرو بدرستی کار نکند در شرایط زیر در صورت لزوم پدال ترمز (یا پدال گاز، بسته به شرایط) را فشار دهید. بدلیل اینکه ممکن است سنسور به درستی خودروهای جلویی را شناسایی نکند، سیستم هم بدرستی کار نمی‌کند.
- عرض پیچ‌ها یا مسیرها بسیار باریک باشد.

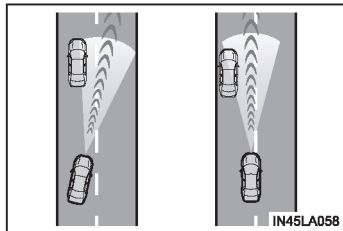
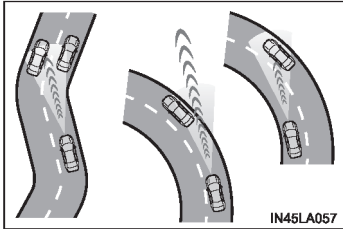

- زمانی که عملکرد غربلیک فرمان یا موقعیت خودروی شما در مسیر ناپایدار باشد.

- زمانی که خودروی جلویی ناگهان سرعت خود را کاهش دهد.

کروز کنترل*

خلاصه‌ای از عملکرد سیستم

از کروز کنترل برای حفظ سرعت تنظیم شده بدون فشار دادن پدال گاز استفاده نمایید.

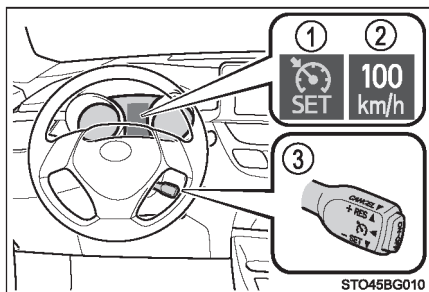

① نشانگرها

② سرعت تنظیم شده (فقط نمایشگر رنگی)

③ اهرم کروز کنترل

تنظیم سرعت خودرو

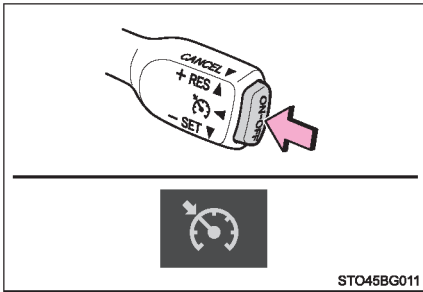

1 دکمه "ON-OFF" را فشار دهید. عملکرد کروز کنترل را فعال نمایید. چراغ نشانگر کروز کنترل در صفحه نمایش چندمنظوره روشن می‌شود. برای غیرفعال کردن کروز کنترل، کلید را مجدداً فشار دهید.

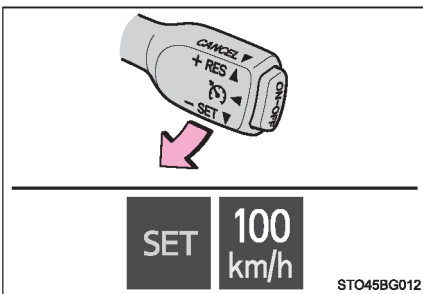

2 با استفاده از عملکرد پدال گاز، سرعت خودرو را تا سرعت دلخواه افزایش یا کاهش دهید (بیش از 40km/h [25mph]) و اهرم را به سمت پایین فشار داده تا سرعت تثبیت شود. نشانگر "SET" کروز کنترل و سرعت تنظیم شده (فقط نمایشگر رنگی) در صفحه نمایش چندمنظوره نشان داده می‌شود.

سرعت خودرو در زمان رها کردن اهرم همان سرعت تنظیم شده خودرو می‌باشد.

تنظیمات سرعت تنظیم شده

برای تغییر سرعت تنظیم شده، اهرم را تا زمان رسیدن به سرعت تنظیم شده دلخواه حرکت دهید.

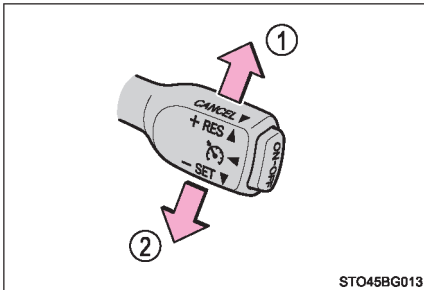

① افزایش سرعت

② کاهش سرعت

تنظیمات دقیق: اهرم را به صورت لحظه‌ای در جهت دلخواه حرکت دهید.

تنظیمات کامل: اهرم را در جهت دلخواه نگه دارید.

سرعت تنظیم شده به روش زیر کاهش یا افزایش می‌یابد:

تنظیمات دقیق: با هر بار فشار اهرم، سرعت تا 1 km/h (0.6 mph) یا 2 km/h (1.6 mph) تغییر می‌کند.

تنظیمات کامل: تا رها کردن اهرم، سرعت تنظیم شده بطور مداوم افزایش یا کاهش می‌یابد.

*1: اگر سرعت تنظیم شده در واحد "km/h" (کیلومتر بر ساعت) نشان داده شود.

*2: اگر سرعت تنظیم شده در واحد "mph" (مایل بر ساعت) نشان داده شود.

غیرفعال کردن و از سرگیری کنترل سرعت ثابت

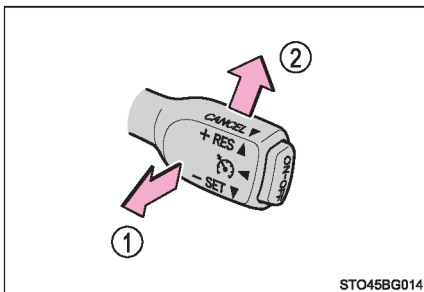

① اهرم را به سمت خود بکشید تا کروز کنترل غیرفعال شود.

در صورت فشار دادن پدال ترمز یا پدال کلاچ (فقط خودروهای مجهز به گیربکس معمولی)، تنظیمات سرعت نیز غیرفعال می‌شود.

② اهرم را به سمت بالا فشار دهید تا عملکرد کروز کنترل از سرگرفته شود.

در صورت افزایش سرعت خودرو بیش از 40 km/h (25 mph) از سرگیری عملکرد کروز کنترل در دسترس قرار می‌گیرد.

■ **کروز کنترل زمانی تنظیم می‌شود که**

- ◀ خودروهای مجهز به گیربکس اتوماتیک CVT
- دسته دنده در موقعیت D باشد.
- سرعت خودرو بیش از حدود 40km/h (25mph) باشد.
- ◀ خودروهای مجهز به گیربکس معمولی
- سرعت خودرو بیش از حدود 40km/h (25mph) باشد.

■ **شتابگیری پس از تنظیم سرعت خودرو**

- با فشردن پدال گاز، خودرو شتاب می‌گیرد. پس از شتابگیری، سرعت تنظیم شده از سرگرفته می‌شود.
- حتی بدون لغو سیستم کروز کنترل، برای افزایش سرعت تنظیم شده، ابتدا سرعت خودرو را تا سرعت دلخواه افزایش دهید و سپس اهرم کروز کنترل را به سمت پایین فشار داده تا سرعت جدید تنظیم شود.

■ **غیرفعال شدن اتوماتیک کروز کنترل**

- در هر کدام از شرایط زیر سیستم کروز کنترل غیرفعال می‌شود.
- سرعت خودرو بیش از 16km/h (10mph) زیر سرعت تنظیم شده خودرو کاهش یابد.
- در این حالت، سرعت تنظیمی به حافظه سپرده شده، از سرگیری نخواهد شد.
- سرعت واقعی خودرو زیر 40km/h (25mph) باشد.
- VSC فعال شده باشد
- برای مدت زمانی سیستم TRC فعال شود.
- با فشار دادن کلید VSC OFF، سیستم VSC یا TRC غیرفعال شود.
- محدود کننده سرعت فعال باشد. (در صورت تجهیز)

■ **در صورت نمایش داده شدن پیام "Check cruise control system visit your dealer" (جهت**

بررسی سیستم کروز کنترل به نمایندگی مجاز مراجعه نمایید) در صفحه نمایش چندمنظوره
 برای غیرفعال نمودن کروز کنترل "ON- OFF" را فشار دهید، برای فعال شدن، مجدد دکمه را فشار دهید.
 اگر سرعت کروز کنترل را نمی‌توان تنظیم نمود یا اگر بلافاصله پس از فعال کردن، کروز کنترل غیرفعال می‌شود، سیستم کروز کنترل نقص فنی دارد. برای کنترل و بازرسی خودرو به نمایندگی مجاز تویوتا یا تعمیرگاه‌های مجاز تویوتا مراجعه نمایید.

هشدار 

- برای جلوگیری از فعال شدن ناخواسته کروز کنترل در صورت عدم استفاده از کروز کنترل دکمه "ON-OFF" را فشار دهید تا کروز کنترل غیرفعال شود.
- موقعیت‌های نامناسب برای فعال کردن کروز کنترل در شرایط زیر از کروز کنترل استفاده نکنید.
 - در غیر این صورت می‌تواند منجر به از دست دادن کنترل خودرو، صدمات جسمی جدی و حتی مرگ گردد.
 - در ترافیک سنگین
 - در جاده‌های با پیچ‌های تند
 - در جاده‌های پرپیچ و خم
 - در جاده‌های لغزنده همانند جاده‌های پوشیده از باران، یخ یا برف
 - در جاده‌های با شیب زیاد ممکن است هنگام رانندگی در سرازیری سرعت خودرو از سرعت تنظیمی بالاتر رود.
 - حین بیدک کشیدن تریلر یا بکسل کردن در مواقع اضطراری

سیستم خاموش و روشن شدن موتور* (Stop & Start)

زمانی که خودرو متوقف می‌باشد، سیستم Stop & Start. با توجه به عملکرد پدال کلاچ موتور را خاموش و مجدد روشن می‌کند.

عملکرد سیستم Stop & Start

■ خاموش شدن موتور

- 1 با فشار دادن پدال کلاچ تا انتها، پدال ترمز را نیز فشار دهید، خودرو متوقف می‌شود.
 - 2 دسته دنده را در موقعیت خلاص N (← صفحه ۲۵۰) قرار داده و پدال کلاچ را رها کنید.
- نشانگر Stop & Start روشن می‌شود.

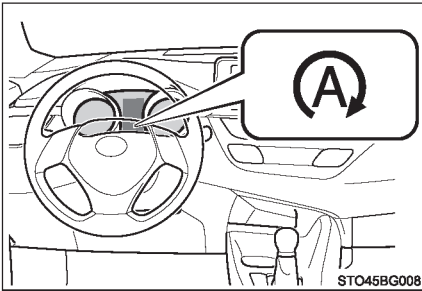

■ روشن شدن مجدد موتور

قرار داشتن دسته دنده در موقعیت خلاص N را کنترل و بررسی کرده و پدال کلاچ را فشار دهید. نشانگر سیستم Stop & Start خاموش می‌شود.

غیرفعال کردن سیستم Stop & Start

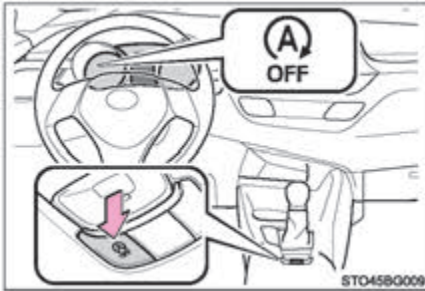

کلید لغو عملکرد سیستم Stop & Start را فشار دهید و سیستم را غیرفعال کنید.
نشانگر غیرفعال شدن سیستم Stop & Start روشن می‌شود.
با فشار دادن مجدد کلید، سیستم Stop & Start فعال شده و نشانگر غیرفعال شدن سیستم Stop & Start خاموش می‌گردد.

فعال شدن اتوماتیک سیستم Stop & Start

حتی اگر سیستم Stop & Start بوسیله کلید مربوطه غیرفعال گردد می‌توان آن را مجدد بطور اتوماتیک با قرار دادن سوئیچ موتور در موقعیت قفل "LOCK" و سپس موقعیت استارت "START" فعال نمود.

چنانچه حین توقف خودرو کلید غیرفعال شدن سیستم Stop & Start فشار داده شود.

- زمانی که موتور بوسیله سیستم Stop & Start خاموش شده است، با فشار دادن کلید غیرفعال شدن سیستم Stop & Start می‌توان موتور را مجدد روشن نمود. از زمانی که خودرو متوقف شده است (پس از خاموش شدن سیستم Stop & Start) موتور خاموش نخواهد شد.
- در صورت غیرفعال بودن سیستم Stop & Start، کلید غیرفعال شدن سیستم Stop & Start را فشار دهید تا سیستم مجدد فعال شده اما موتور خاموش نمی‌باشد.
- از زمانی که خودرو متوقف شده است (پس از خاموش شدن سیستم Stop & Start)، موتور خاموش خواهد شد.

■ شرایط عملکردی

- در صورت برقراری شرایط زیر، سیستم Stop & Start فعال می‌شود.
 - گرمکن شیشه جلو خاموش باشد.
 - کمربندایمنی راننده بسته شده باشد.
 - موتور به اندازه کافی گرم شده باشد.
 - درب سمت راننده بسته باشد.
 - پدال کلاچ فشرده نباشد.
 - دمای بیرون خودرو حدود 5°C (23°F) یا بالاتر باشد.
 - دسته دنده در موقعیت خلاص N باشد.
 - درب موتور بسته باشد.
- در شرایط زیر ممکن است موتور بوسیله سیستم Stop & Start خاموش نشود. که نشان دهنده نقص فنی سیستم Stop & Start نمی‌باشد.
 - در صورت گرم یا سرد بودن هوای بیرون از سیستم تهویه مطبوع استفاده شود.
 - شارژ باتری به اندازه کافی نباشد، مانند زمانی که خودرو به مدت طولانی پارک و شارژ باتری خودرو خالی شده باشد، بار الکتریکی خودرو زیاد باشد، دمای باتری بیش از اندازه پایین یا شرایط باتری نامناسب یا باتری تحت شرایط شارژ مجدد دوره‌ای قرار داشته باشد.
 - خلأ بوستر ترمز کم باشد.
 - غربیلک فرمان چرخانده شده باشد.
 - خودرو به دلیل شرایط عبور و مرور یا سایر شرایط بطور مکرر متوقف شده باشد.
 - خودرو در سطحی بالاتر از سطح دریا رانده شده باشد.
 - دمای مایع خنک کننده موتور یا دمای مایع گیربکس بسیار بالا یا پایین باشد.
 - دمای مایع الکترولیت باتری بیش از اندازه بالا یا پایین باشد.
 - مدتی پس از جدا کردن و اتصال مجدد ترمینال‌های باتری
 - مدتی پس از تعویض کردن باتری

- در شرایط زیر اگر موتور بوسیله سیستم Stop & Start خاموش شده باشد، موتور بطور اتوماتیک مجدد روشن خواهد شد. (برای خاموش کردن موتور بوسیله سیستم Stop & Start خودرو را حرکت دهید).
 - سیستم تهویه مطبوع روشن باشد.
 - گرمکن شیشه جلو روشن باشد.
 - غربیلک فرمان چرخانده شود.
 - کمربندایمنی راننده بسته نشده باشد.
 - درب سمت راننده باز باشد.
 - کلید غیرفعال شدن سیستم Stop & Start فشرده شده باشد.
 - خودرو در سطح شیب‌دار شروع به حرکت کند.
- در شرایط زیر اگر موتور بوسیله سیستم Stop & Start خاموش شده باشد، ممکن است موتور بطور اتوماتیک روشن شود (برای خاموش کردن موتور بوسیله سیستم Stop & Start خودرو را حرکت دهید).
 - پدال ترمز را چند بار فشار داده یا محکم فشرده شود.
 - از سیستم تهویه مطبوع استفاده شود.
 - شارژ باتری به اندازه کافی نباشد.

■ درب موتور

- در حالیکه موتور بوسیله سیستم Stop & Start خاموش شده باشد حتی اگر درب موتور باز شود، موتور متوقف باقی‌ماند و بوسیله عملکرد روشن شدن اتوماتیک، موتور مجدد روشن نخواهد شد. در این صورت، با استفاده از روش معمولی موتور را روشن کنید. (← صفحه ۲۳۶ و ۲۳۳)
- پس از روشن کردن موتور حین باز بودن درب موتور، اگر درب موتور بسته شود، سیستم Stop & Start فعال نخواهد شد. درب موتور را ببندید، سوئیچ موتور را در موقعیت خاموش OFF قرار داده، حدود ۳۰ ثانیه یا بیشتر منتظر بمانید و سپس موتور را روشن نمایید.

■ زمان استفاده از سیستم Stop & Start

● چنانچه موتور بوسیله سیستم Stop & Start خاموش شده باشد و دسته دنده هم در موقعیتی غیر از خلاص N قرار داشته و پدال کلاچ هم رها شده باشد، بوق هشدار به صدا در آمده و نشانگر سیستم Stop & Start چشمک می‌زند. که نشان می‌دهد فقط موتور بوسیله سیستم Stop & Start متوقف شده است و نشان دهنده خاموش شدن کامل موتور نمی‌باشد.

● زمانی که سیستم فعال نمی‌شود، یعنی غیرفعال است یا اشکالی در سیستم وجود دارد، از پیغام‌ها و بوق هشدار جهت آگاه ساختن راننده استفاده می‌شود. (← صفحه ۶۹۷)

● در صورتی که موتور بوسیله سیستم Stop & Start مجدد روشن شود، ممکن است خروجی‌های برق بطور موقت قابل استفاده نباشند. اما این نشان دهنده نقص فنی سیستم نیست.

● ممکن است نصب و پیاده کردن تجهیزات برقی و دستگاه‌های وایرلس بر عملکرد سیستم Stop & Start تأثیر داشته باشد. جهت کسب اطلاعات بیشتر با نمایندگی مجاز تویوتا یا تعمیرگاه‌های مجاز تویوتا تماس بگیرید.

■ **در حالیکه موتور بوسیله سیستم Stop & Start خاموش شده است، شیشه جلو بخار می‌گیرد**
گرمکن شیشه جلو را روشن کنید. (موتور را با استفاده از عملکرد روشن شدن اتوماتیک، روشن نمایید):
← صفحه ۵۶۹

چنانچه شیشه جلو بطور مکرر بخار می‌گیرد، کلید غیرفعال شدن سیستم Stop & Start را فشار دهید تا سیستم غیرفعال گردد.

■ **در حالیکه موتور بوسیله سیستم Stop & Start خاموش شده است، از سیستم تهویه مطبوع بویی استشمام می‌شود**

جهت غیرفعال کردن سیستم Stop & Start، کلید غیرفعال شدن سیستم Stop & Start را فشار دهید.

■ **در حالیکه موتور بوسیله سیستم Stop & Start خاموش شده است، سیستم تهویه مطبوع روشن می‌شود**

● اگر سیستم تهویه مطبوع در حالت اتوماتیک مورد استفاده قرار بگیرد، ممکن است سرعت فن کاهش یافته یا در حالیکه موتور بوسیله سیستم Stop & Start خاموش شده تا تغییرات دما در اتاق خودرو کاهش پیدا کند، عملکرد فن نیز متوقف شود.

● جهت اطمینان از عملکرد سیستم تهویه مطبوع در زمانی که خودرو متوقف می‌باشد با فشار دادن کلید غیرفعال شدن سیستم Stop & Start، سیستم را غیرفعال نمایید.

■ در حالیکه سیستم تهویه مطبوع روشن است زمان توقف در جا کارکردن موتور تغییر می‌کند با انجام عملکردهای زیر زمانی که سیستم تهویه مطبوع روشن است می‌توان طول زمانی که سیستم Stop & Start فعال می‌شود را تغییر داد. (زمانی که سیستم تهویه مطبوع خاموش است نمی‌توان طول زمانی که سیستم Stop & Start فعال می‌شود را تغییر داد.)

● تغییر دادن تنظیمات بوسیله صفحه نمایش چندمنظوره

1 از کلیدهای کنترل صفحه نمایش استفاده کنید و "setup" را انتخاب کرده و  را فشار دهید. (← صفحه ۱۲۸)

2 تنظیمات مورد نظر را انتخاب و  را فشار دهید.



● تغییر دادن تنظیمات بوسیله کلید غیرفعال شدن سیستم Stop & Start

هر بار که کلید غیرفعال شدن سیستم Stop & Start فشار داده می‌شود و به مدت ۳ ثانیه یا بیشتر نگه داشته شود، سیستم بین موقعیت‌های استاندارد و پیشرفته تغییر می‌کند. وضعیت سیستم در صفحه نمایش تنظیمات در صفحه نمایش چندمنظوره نشان داده می‌شود. (← صفحه ۱۲۸)

■ عملکرد محافظ سیستم Stop & Start

● زمانی که صدای بسیار بلندی از طریق سیستم صوتی شنیده می‌شود، ممکن است سیستم صوتی بطور اتوماتیک خاموش شده تا مصرف شارژ باتری کاهش پیدا کند. در چنین شرایطی، موتور را خاموش کرده (موقعیت OFF) و حدود ۳ ثانیه یا بیشتر منتظر بمانید، سپس سوئیچ موتور را در موقعیت تجهیزات جانبی "ACC" یا روشن "ON" قرار داده تا سیستم صوتی مجدد روشن شود.

● چنانچه ترمینال‌های باتری جدا و مجدد متصل شوند، ممکن است سیستم صوتی روشن نشود. در چنین شرایطی، برای روشن کردن معمولی سیستم صوتی، سوئیچ موتور را در موقعیت خاموش OFF قرار داده و سپس عملکرد زیر را دو بار تکرار نمایید.

• سوئیچ موتور را در موقعیت روشن "ON" و سپس در موقعیت خاموش "OFF" قرار دهید.

■ تعویض باتری

← صفحه ۷۵۳

■ نمایش داده شدن وضعیت سیستم Stop & Start

← صفحه ۱۲۸







پیغام‌های صفحه نمایش چندمنظوره

- در شرایط زیر، ممکن است پیغام و  در صفحه نمایش چندمنظوره نشان داده شود.
- زمانی که نمی‌توان موتور را بوسیله سیستم Stop & Start خاموش کرد.

جزئیات	پیغام
<ul style="list-style-type: none"> • در صورت بالا یا پایین بودن دمای بیرون، از سیستم تهویه مطبوع استفاده می‌شود. • اگر تفاوت دما تنظیم شده و دمای اتاق خودرو کم باشد، سیستم فعال خواهد شد. • روشن می‌شود.  	<p> "For climate control"</p> <p>(مربوط به کنترل شرایط آب و هوایی)</p>
<ul style="list-style-type: none"> • ممکن است مقدار شارژ باتری کم باشد. • از خاموش شدن موتور بطور موقت جلوگیری می‌شود، شارژ باتری در اولویت قرار می‌گیرد، پس از مدت کوتاهی که موتور روشن بماند موتور خاموش می‌شود. • ممکن است شارژ باتری مجدد انجام شود، مانند زمانی که باتری تحت عملکرد شارژ مجدد دوره‌ای قرار دارد، مدتی پس از جدا کردن و اتصال مجدد ترمینال‌های باتری، مدتی پس از تعویض کردن باتری و غیره • پس از انجام شارژ مجدد در حدود ۵ تا ۶۰ دقیقه، سیستم فعال می‌شود. • اگر پیغامی بطور مداوم (بیش از ۶۰ ثانیه) نمایش داده شود، ممکن است اشکالی در باتری وجود آمده باشد. با نمایندگی مجاز تویوتا یا تعمیرگاه‌های مجاز تویوتا تماس بگیرید. 	<p> "Battery charging"</p> <p>(باتری شارژ شود)</p>

جزئیات	پیغام
<ul style="list-style-type: none"> • خودرو در منطقه‌ای بالاتر از سطح دریا رانده شده باشد. • خلأ بوستر ترمز کم باشد. <p>زمانی که خلأ بوستر ترمز به سطحی که قبلاً مشخص شده برسد، سیستم فعال خواهد شد.</p>	 <p>“For brake system” (مربوط به سیستم ترمز)</p>
<p>غربیلک فرمان چرخیده شده است.</p>	 <p>“Steering wheel turned” (غربیلک فرمان چرخیده شده است)</p>
<p>درب موتور باز شده است.</p>	 <p>“Hood open” (درب موتور باز شده است)</p>
<p>کمربند ایمنی بسته نشده است.</p>	 <p>“Driver seat belt unbuckled” (کمربند ایمنی راننده بسته نمی‌باشد)</p>
<ul style="list-style-type: none"> • سیستم Stop & Start بطور موقت غیرفعال شده است. • موتور را برای مدت کوتاهی روشن کنید. • ممکن است موتور همراه با درب موتور باز، روشن شده باشد. <p>درب موتور را ببندید، سوئیچ موتور را در موقعیت خاموش OFF قرار دهید، ۳۰ ثانیه یا بیشتر منتظر بمانید و سپس موتور را روشن کنید.</p>	 <p>“Stop & Start Unavailable” (سیستم Stop & Start در دسترس نمی‌باشد)</p>
<p>ممکن است باتری سرد باشد.</p> <p>برای مدت کوتاهی موتور را روشن نمایید تا با افزایش دما در محفظه موتور، سیستم ریکاوری شود.</p>	 <p>“System Temp Low” (دمای سیستم پایین است)</p>
<p>ممکن است باتری بیش از اندازه داغ شده باشد.</p> <p>چنانچه اجازه دهید محفظه موتور به اندازه کافی خنک شود، سیستم ریکاوری می‌شود.</p>	 <p>“System Temp High” (دمای سیستم بالا است)</p>
<p>ممکن است باتری نامناسب برای خودرو نصب شده باشد.</p> <p>سیستم Stop & Start کار نمی‌کند. جهت بررسی خودرو به نمایندگی مجاز تویوتا یا تعمیرگاه‌های مجاز تویوتا مراجعه نمایید.</p>	 <p>“Non-dedicate battery” (باتری نامناسب است)</p>

● حین خاموش شدن موتور بوسیله سیستم Stop & Start، موتور بطور اتوماتیک مجدد روشن می‌شود.

جزئیات	پیغام
<ul style="list-style-type: none"> سیستم تهویه مطبوع روشن یا در حال استفاده می‌باشد. روشن می‌باشد.  	 "For climate control" (مربوط به کنترل شرایط آب و هوایی)
ممکن است مقدار شارژ باتری کم باشد موتور روشن می‌شود تا شارژ باتری در الویت قرار بگیرد در حالیکه اجازه می‌دهید سیستم ریکاوری شود، موتور برای مدت کوتاهی روشن می‌ماند.	 "Battery charging" (باتری شارژ شود)
پدال ترمز بیشتر فشار داده شده یا چند بار فشار داده می‌شود. پس از اینکه موتور روشن و کار می‌کند و خلأ بوستر ترمز به مقدار تعیین شده قبلی می‌رسد، سیستم فعال خواهد شد.	 "For brake system" (مربوط به سیستم ترمز)
غربیلک فرمان چرخیده شده است.	 "Steering wheel turned" (غربیلک فرمان چرخیده شده است)
کمربند ایمنی بسته نشده است.	 "Driver seat belt unbuckled" (کمربند ایمنی راننده بسته نمی‌باشد)

● در صورتی که موتور بوسیله سیستم Stop & Start مجدد روشن نمی‌شود.

جزئیات	پیغام
<p>دسته دنده از موقعیت خلاص N به موقعیت دیگری تعویض شده در حالیکه پدال کلاچ نیز رها شده است.</p> <p>جهت روشن کردن مجدد موتور، دسته دنده را در موقعیت خلاص N قرار داده و سپس پدال کلاچ را فشار دهید.</p>	<p> "Stop & Start system active. Shift to N and depress clutch to restart."</p> <p>(سیستم Stop & Start فعال است برای روشن کردن موتور دسته دنده را در موقعیت خلاص N قرار داده و پدال کلاچ را فشار دهید.)</p>

■ چنانچه پیغام "Stop & Start System Malfunction. Visit Your Dealer" (سیستم Stop & Start

دچار اشکال شده است. به نمایندگی مجاز مراجعه نمایید.) در صفحه نمایش چندمنظوره نشان داده شود.

سیستم دچار نقص فنی شده است. جهت بررسی به نمایندگی مجاز تویوتا یا تعمیرگاه‌های مجاز تویوتا مراجعه نمایید.

■ چنانچه نشانگر غیرفعال شدن سیستم Stop & Start به چشمک زدن ادامه دهد.

سیستم دچار نقص فنی شده است. جهت بررسی به نمایندگی مجاز تویوتا یا تعمیرگاه‌های مجاز تویوتا مراجعه نمایید.

هشدار

■ در صورت فعال بودن سیستم Stop & Start

- چنانچه موتور بوسیله سیستم Stop & Start خاموش شده است، دسته دنده را در موقعیت خلاص N قرار داده و پدال ترمز را فشار دهید یا ترمز دستی را درگیر نمایید (در صورت روشن بودن نشانگر سیستم Stop & Start)
- در حالیکه موتور بوسیله سیستم Stop & Start خاموش شده است (روشن بودن نشانگر سیستم Stop & Start) اجازه ندهید کسی از خودرو خارج شود ممکن است در اثر روشن شدن اتوماتیک موتور، منجر به بروز تصادف شود.
- مطمئن شوید در حالیکه خودرو در محیطی با سیستم تهویه نامناسبی قرار دارد، موتور بوسیله سیستم Stop & Start خاموش نشود، ممکن است موتور بواسطه عملکرد روشن شدن اتوماتیک موتور روشن شده که باعث ورود دود آگروز به داخل خودرو، احتمال بروز آسیب‌های جسمی جدی یا مرگ وجود دارد.

توجه

■ از عملکرد صحیح سیستم مطمئن شوید

- اگر یکی از شرایط زیر بوجود آید، ممکن است سیستم Stop & Start بدرستی کار نکند، جهت بررسی سیستم به نمایندگی مجاز توپوتا یا تعمیرگاه‌های مجاز توپوتا مراجعه نمایید.
- در حالیکه کمربندایمنی راننده بسته می‌باشد، چراغ نشانگر یادآوری کمربندایمنی راننده و سرنشین جلو چشمک می‌زند.
 - با وجود اینکه کمربندایمنی راننده بسته نشده است، چراغ نشانگر یادآوری کمربندایمنی راننده و سرنشین جلو خاموش می‌باشد.
 - با وجود اینکه درب سمت راننده بسته می‌باشد، زمانی که کلید چراغ داخلی در موقعیت درب (DOOR) قرار دارد علامت هشدار بازماندن درب در صفحه نمایش چندمنظوره نشان داده شده یا چراغ داخلی روشن می‌باشد.
 - با وجود اینکه درب سمت راننده باز می‌باشد، زمانی که کلید چراغ داخلی در موقعیت درب (DOOR) قرار دارد علامت هشدار بازماندن درب در صفحه نمایش چندمنظوره نشان داده نشده یا چراغ داخلی روشن نمی‌باشد.
- زمانی که موتور متوقف می‌شود.
- اگر سیستم فعال باشد، بلافاصله با فشار دادن پدال کلاچ، موتور مجدد روشن می‌گردد.

انتخاب حالت رانندگی*

در شرایط مختلف رانندگی می‌توان یکی از سه حالت رانندگی را انتخاب کرد.

حالت رانندگی را انتخاب کنید.

■ تغییر دادن حالت رانندگی

جهت انتخاب حالت رانندگی، عملکردهای نشان داده شده در صفحه نمایش چندمنظوره را انجام دهید.

1 [کلیدهای کنترل صفحه نمایش ">" یا "<" را فشار دهید و  را انتخاب نمایید.]

2 [کلیدهای کنترل صفحه نمایش "Λ" یا "V" را فشار دهید و "Drive Mode" (حالت رانندگی) را انتخاب نمایید.]

3 [کلیدهای کنترل صفحه نمایش "Λ" یا "V" را فشار دهید و حالت رانندگی را انتخاب نمایید.]

■ حالت‌های رانندگی

● حالت عادی "NORMAL"

مصرف بهینه سوخت، راحتی و عملکرد پویا (دینامیکی) را ارائه داده و مناسب برای رانندگی در شهر می‌باشد.

● حالت اسپرت "SPORT"

با کنترل گیربکس و موتور به شتابگیری سریع کمک می‌کند. این حالت رانندگی احساس هنگام فرمان‌گیری را تغییر داده و مناسب برای رانندگی با سرعت بالا است مانند زمانی که در جاده‌های پرپیچ و خم رانندگی می‌کنید.

در صورت انتخاب حالت رانندگی اسپرت، نشانگر "SPORT" در صفحه نمایش چندمنظوره نشان داده می‌شود.

● حالت مصرف بهینه سوخت "ECO"

این حالت رانندگی به راننده جهت شتابگیری در حالت مصرف بهینه سوخت کمک می‌کند و از طریق محدود کردن عملکرد دریچه گاز و کنترل عملکرد سیستم تهویه مطبوع (سیستم سرمایش/ گرمایش) مصرف سوخت را بهینه می‌نماید.

در صورت انتخاب حالت رانندگی ECO، نشانگر "ECO MODE" در صفحه نمایش چندمنظوره نشان داده می‌شود.

در صورت استفاده از سیستم تهویه مطبوع، سیستم بطور اتوماتیک به حالت ECO سیستم تهویه مطبوع تغییر می‌کند (← صفحه ۵۷۳) و امکان رانندگی حتی با مصرف سوخت بهتر فراهم می‌شود.

■ در صورت لغو حالت "SPORT" / "ECO"

● حالت رانندگی را مجدد انتخاب نمایید. در صورت خاموش بودن موتور، حالت رانندگی "SPORT" لغو می‌شود.

● حتی اگر سوئیچ موتور در موقعیت خاموش OFF قرار داشته باشد، تا زمانی که حالت رانندگی دیگری انتخاب گردد، حالت "NORMAL" و "ECO" بطور اتوماتیک لغو نمی‌شوند.

سیستم محدود کننده سرعت *

خلاصه‌ای از عملکرد سیستم

با استفاده از اهرم کروزر کنترل، حداکثر سرعت مورد نظر تنظیم می‌شود. سیستم محدود کننده سرعت از افزایش سرعت خودرو از سرعت تنظیم شده جلوگیری می‌کند. ◀ خودروهای مجهز به نمایشگر مونو کروم

① نشانگر

② کلید محدود کننده سرعت

③ سرعت تنظیم شده

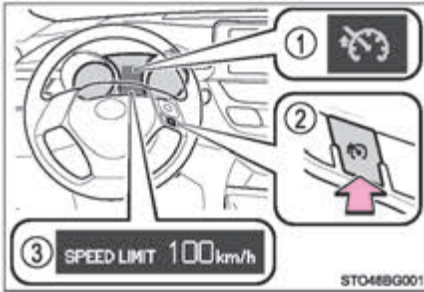

◀ خودروهای مجهز به نمایشگر رنگی

① نشانگر

② کلید محدود کننده سرعت

③ سرعت تنظیم شده

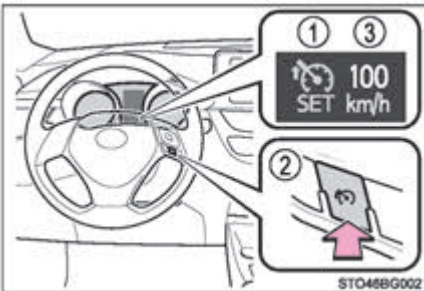

تنظیم کردن سرعت خودرو

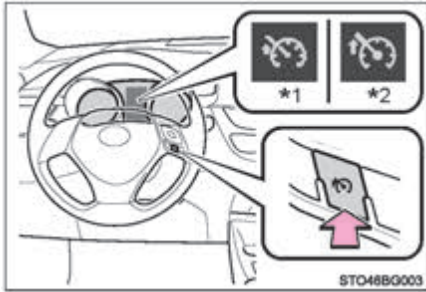

- 1 جهت فعال کردن سیستم محدود کننده سرعت، کلید را فشار دهید. برای غیرفعال کردن سیستم محدود کننده سرعت، کلید را مجدد فشار دهید.
- *1: خودروهای مجهز به نمایشگر مونوکروم
- *2: خودروهای مجهز به نمایشگر رنگی

- 2 برای رسیدن به سرعت مورد نظر، سرعت خودرو را کاهش یا افزایش دهید و اهرم را به سمت پایین فشار داده تا حداکثر سرعت مورد نظر تنظیم گردد.
- در صورتی که سرعت خودرو کمتر از 30km/h (20mph) می‌باشد، اگر اهرم به سمت پایین فشار داده شود، سرعت تنظیم شده 30km/h (20mph) خواهد شد.

◀ نمایشگر رنگی

◀ نمایشگر مونوکروم

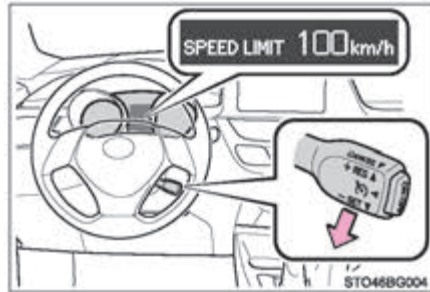
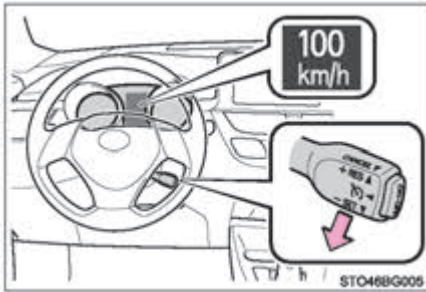

تنظیم سرعت تنظیم شده

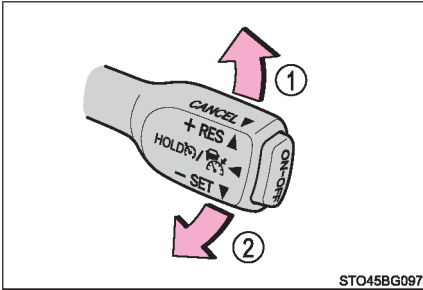

① افزایش سرعت

② کاهش سرعت

تا رسیدن به تنظیمات سرعت مورد نظر اهرم را نگه دارید.
تنظیم دقیق سرعت تنظیم شده را با کمی فشار دادن اهرم به سمت بالا یا پایین و رها کردن آن انجام دهید.

لغو و از سرگیری عملکرد سیستم محدود کننده سرعت

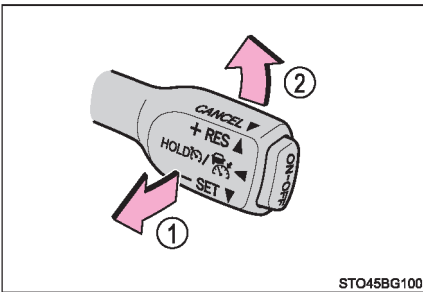

① لغو عملکرد

جهت لغو عملکرد سیستم محدود کننده سرعت، اهرم را به سمت خود بکشید.

② از سرگیری عملکرد

جهت از سرگیری عملکرد سیستم محدود کننده سرعت، اهرم را به سمت بالا فشار دهید.

■ افزایش سرعت تنظیم شده

در شرایط زیر سرعت خودرو بیش از سرعت تنظیم شده می‌شود و کاراکترهای نمایشی روشن خواهند شد.

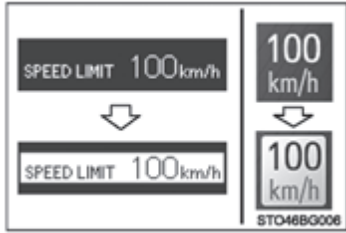

- در صورت فشار دادن کامل پدال گاز
- در صورت رانندگی در سرازیری (بوق هشدار نیز به صدا در می‌آید)

■ غیرفعال شدن اتوماتیک سیستم محدود کننده سرعت

شرایط زیر سیستم محدود کننده سرعت بطور اتوماتیک غیرفعال می‌شود.

- سیستم کروز کنترل فعال باشد.
- هنگامی که با فشار دادن کلید VSC OFF، سیستم‌های VSC و / یا TRC غیرفعال شوند.

■ در صورتی که پیغام “Check speed limiter system” (سیستم محدود کننده سرعت را کنترل و

بررسی کنید) در صفحه نمایش چندمنظوره نشان داده شود

خودرو را در مکان امنی متوقف نمایید، سوئیچ موتور را در موقعیت خاموش OFF و سپس روشن ON قرار دهید و سیستم محدوده کننده سرعت را تنظیم نمایید. چنانچه سیستم محدود کننده سرعت تنظیم نشود، ممکن است اشکالی در سیستم بوجود آمده باشد. با وجود اینکه می‌توان با خودرو بطور معمول رانندگی نمود، اما جهت بررسی خودرو به نمایندگی مجاز تویوتا یا تعمیرگاه‌های مجاز تویوتا مراجعه نمایید.

هشدار 

- از بوجود آمدن اشکال در عملکرد سیستم محدود کننده سرعت جلوگیری کنید. در صورت استفاده نکردن از سیستم محدود کننده سرعت، آن را خاموش نمایید.
- شرایط نامناسب مربوط به سیستم محدود کننده سرعت در شرایط زیر از سیستم محدود کننده سرعت استفاده نکنید.
 - در غیراینصورت کنترل خودرو را از دست داده و باعث بروز تصادف و در نتیجه آسیب‌های جسمی جدی یا مرگ می‌شود.
 - رانندگی در جاده‌های لغزنده مانند جاده‌های باران خورده و پوشیده از برف و یخ
 - رانندگی در جاده‌های شیب‌دار
 - در صورت یدک کشیدن تریلر یا بکسل کردن خودرو در مواقع اضطراری

توجه 

پس از افزایش سرعت بیش از محدودیت سرعت تنظیم شده در جاده‌های شیب‌دار و نمایش علائم هشدار در صفحه نمایش و به صدا درآمدن بوق هشدار، با فشار دادن پدال ترمز، سرعت خودرو را کاهش دهید.

BSM (نشانگر نقطه کور)*

خلاصه‌ای از وضعیت عملکردی نشانگر نقطه کور

این سیستم دارای دو عملکرد می‌باشد؛

- عملکرد نشانگر نقطه کور (BSM)
هنگام تغییر لاین دقت عمل راننده کمک می‌کند.
 - عملکرد هشدار عبور و مرور در عقب (RCTA)
هنگام حرکت به عقب به راننده کمک می‌کند.
- در این دو عملکرد از سنسورهای یکسان استفاده می‌شود.

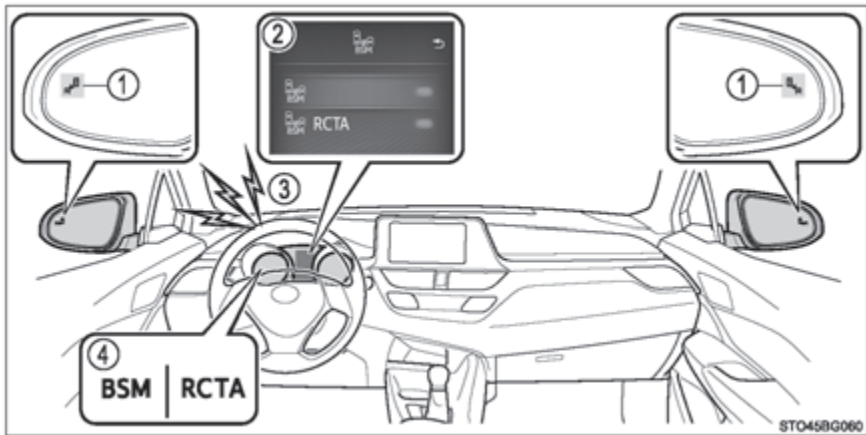

① نشانگر روی آینه‌های بغل

عملکرد نشانگر نقطه کور BSM :

زمانی که خودرویی در نقطه کور آینه بغل تشخیص داده شود یا خودرویی با سرعت از پشت به خودروی شما نزدیک شود، نشانگر آینه بغل در سمت تشخیص داده شده روشن می‌گردد. چنانچه دسته راهنما به سمت تشخیص داده شده فشار داده شود، نشانگر آینه بغل چشمک می‌زند.

عملکرد سیستم RCTA :

زمانی که خودرویی از سمت راست یا چپ عقب خودروی شما نزدیک شود، هر دو نشانگر آینه‌های بغل چشمک می‌زنند.

2) صفحه نمایش چندمنظوره

عملکرد BSM/RCTA را روشن/ خاموش (on/off) کنید. (← صفحه ۳۹۳)
زمانی که عملکرد BSM فعال باشد، عملکرد RCTA نیز در دسترس قرار می‌گیرد.

3) بوق هشدار RCTA (فقط عملکرد RCTA)

اگر خودرویی از سمت راست یا چپ عقب خودرو تشخیص داده شده، نزدیک شود، آژیر هشدار به صدا در می‌آید. بوق هشدار حدود یک ثانیه به صدا در آمده و بلافاصله پس از آن عملکرد BSM روشن شده و سیستم فعال می‌شود.



4) نشانگر RCTA/ نشانگر BSM

زمانی که عملکرد BSM/RCTA فعال می‌شود، نشانگر آن‌ها نیز روشن می‌گردد.

روشن/ خاموش کردن عملکرد BSM/RCTA

1) کلیدهای کنترل صفحه نمایش ">" یا "<" را فشار داده و  را انتخاب نمایید.

2) کلیدهای کنترل صفحه نمایش "Λ" یا "V" را فشار داده و  را انتخاب نمایید.

3) کلیدهای کنترل صفحه نمایش "Λ" یا "V" را فشار داده و  یا  را انتخاب نمایید.

■ دیدن نشانگر آینه‌های بغل

در زیر نور آفتاب شدید، نشانگر آینه بغل به سختی دیده می‌شود.

■ شنیدن صدای آژیر سیستم هشدار عبور و مرور در عقب (RCTA)

در صورت وجود صدای نویز شدید مانند صدای بلند سیستم صوتی، صدای آژیر عملکرد هشدار عبور و مرور در عقب به سختی شنیده می‌شود.

■ در صورت نمایش داده شدن پیغام "Blind Spot Monitor Unavailable" (نشانگر نقطه کور در

دسترس نمی‌باشد) در صفحه نمایش چندمنظوره

ممکن است آب، برف، گل و غیره در مجاورت محدوده سنسور سپر جمع شود (← صفحه ۳۹۷).

با تمیز کردن آب، برف، گل و غیره از محدوده سنسور سپر، سیستم به حالت عادی برمی‌گردد. همچنین ممکن است در صورت استفاده از سنسور در هوای بیش از اندازه گرم یا سرد، سنسور عملکرد عادی نداشته باشد.

■ در صورت نمایش داده شدن پیغام "Blind Spot Monitor System Malfunction Visit Your

"Dealer" (سیستم نشانگر نقطه کور دچار نقص شده است به نمایندگی مجاز مراجعه نمایید) در

صفحه نمایش چندمنظوره

ممکن است سنسور دچار نقص فنی شده یا به درستی کار نکند. جهت بررسی خودرو به نمایندگی مجاز تویوتا یا تعمیرگاه‌های مجاز تویوتا مراجعه نمایید.

■ تأییدیه نشانگر نقطه کور

CE0682

آخرین تأییدیه (سند) به شرح زیر در دسترس می‌باشد.

CONTINENTAL tímto prohlašuje, že tento SRR3-A je ve shodě se základními požadavky a dalšími příslušnými ustanoveními směrnice 1999/5/ES.
Undertegnede CONTINENTAL erklærer herved, at følgende udstyr SRR3-A overholder de væsentlige krav og øvrige relevante krav i direktiv 1999/5/EF.
Hiermit erkläre CONTINENTAL, dass sich das Gerät SRR3-A in Übereinstimmung mit den grundlegenden Anforderungen und den übrigen einschlägigen Bestimmungen der Richtlinie 1999/5/EG befindet.
Käesolevaga kinnitab CONTINENTAL seadme SRR3-A vastavust direktiivi 1999/5/EÜ põhinõuetele ja nimetatud direktiivist tulenevatele teistele asjakohastele sätetele.
Hereby, CONTINENTAL, declares that this SRR3-A is in compliance with the essential requirements and other relevant provisions of Directive 1999/5/EC.
Por medio de la presente CONTINENTAL declara que el SRR3-A cumple con los requisitos esenciales y cualesquiera otras disposiciones aplicables o exigibles de la Directiva 1999/5/CE.
ΜΕ ΤΗΝ ΠΑΡΟΥΣΑ CONTINENTAL ΔΗΛΩΝΕΙ ΟΤΙ SRR3-A ΣΥΜΜΟΡΦΩΝΕΤΑΙ ΠΡΟΣ ΤΙΣ ΟΥΣΙΩΔΕΙΣ ΑΠΑΙΤΗΣΕΙΣ ΚΑΙ ΤΙΣ ΛΟΙΠΕΣ ΣΧΕΤΙΚΕΣ ΔΙΑΤΑΞΕΙΣ ΤΗΣ ΟΔΗΓΙΑΣ 1999/5/ΕΚ.
Par la présente CONTINENTAL déclare que l'appareil SRR3-A est conforme aux exigences essentielles et aux autres dispositions pertinentes de la directive 1999/5/CE.
Con la presente CONTINENTAL dichiara che questo SRR3-A è conforme ai requisiti essenziali ed alle altre disposizioni pertinenti stabilite dalla direttiva 1999/5/CE.
Ar šo CONTINENTAL deklarē, ka SRR3-A atbilst Direktīvas 1999/5/EK būtiskajām prasībām un citiem ar to saistītajiem noteikumiem.
Šiuo CONTINENTAL deklaruoja, kad šis SRR3-A atitinka esminius reikalavimus ir kitas 1999/5/EB Direktyvos nuostatas.
Hierbij verklaart CONTINENTAL dat het toestel SRR3-A in overeenstemming is met de essentiële eisen en de andere relevante bepalingen van richtlijn 1999/5/EG.

Hawnekk, CONTINENTAL, jiddikjara li dan SRR3-A jikkonforma mal-htigijiet essenzjali u ma provvediment i oħrajn relevanti li hemm fid-Direttiva 1999/5/EC.
Alulírott, CONTINENTAL nyilatkozom, hogy a SRR3-A megfelel a vonatkozó alapvető követelményeknek és az 1999/5/EC irányelv egyéb előírásainak.
Niniejszym CONTINENTAL oświadcza, że SRR3-A jest zgodny z zasadniczymi wymogami oraz pozostałymi stosownymi postanowieniami Dyrektywy 1999/5/EC.
CONTINENTAL declara que este SRR3-A está conforme com os requisitos essenciais e outras disposições da Directiva 1999/5/CE.
CONTINENTAL izjavlja, da je ta SRR3-A v skladu z bistvenimi zahtevami in ostalimi relevantnimi določili direktive 1999/5/ES.
CONTINENTAL týmto vyhlasuje, že SRR3-A spĺňa základné požiadavky a všetky príslušné ustanovenia Smernice 1999/5/ES.
CONTINENTAL vakuuttaa täten että SRR3-A tyyppinen laite on direktiivin 1999/5/EY oleellisten vaatimusten ja sitä koskevien direktiivin muiden ehtojen mukainen.
Härmed intygar CONTINENTAL att denna SRR3-A står i överensstämmelse med de väsentliga egenskapskrav och övriga relevanta bestämmelser som framgår av direktiv 1999/5/EG.
Hér með lýsir CONTINENTAL yfir því að SRR3-A er í samræmi við grunnkröfur og aðrar kröfur, sem gerðar eru í tilskipun 1999/5/EC.
CONTINENTAL erklærer herved at udstyret SRR3-A er i samsvar med de grundlæggende krav og øvrige relevante krav i direktiv 1999/5/EF.
С настоящето, CONTINENTAL, декларира, че SRR3-A е в съответствие със съществените изисквания и другите приложими разпоредби на Директива 1999/5/EC.
Prin prezenta, CONTINENTAL, declară că aparatul SRR3-A este în conformitate cu cerințele esențiale și cu alte prevederi pertinente ale Directivei 1999/5/CE.
"Ovim , CONTINENTAL, izjavljuje da ovaj SRR3-A je usklađen sa bitnim zahtjevima i drugim relevantnim odredbama Direktive 1999/5/EC."
Ovim CONTINENTAL, izjavljuje da je SRR3-A u skladu s bitnim zahtjevima i drugim relevantnim odredbama Direktive 1999/5/EC i Pravilnika o RITT opremi(NN25/2012)

■ دستکاری سنسور رادار

یک سنسور نشانگر نقطه کور در داخل سپر عقب خودرو به ترتیب در سمت راست و چپ نصب شده است. برای اطمینان از عملکرد صحیح سیستم نشانگر نقطه کور به موارد زیر توجه کنید.

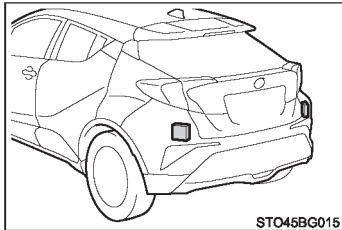

- همواره سنسور و محدوده اطراف آن را تمیز نگه دارید. در غیراینصورت ممکن است نشانگر نقطه کور کار نکند و پیغام هشدار نمایش داده شود. (← صفحه ۳۹۴).
- در چنین شرایطی، آلودگی یا برف را برطرف کرده و همراه با احراز شرایط عملکردی BSM به مدت ۱۰ دقیقه خودرو را حرکت دهید. (← صفحه ۴۰۰)
- چنانچه پیغام هشدار ناپدید نگردید، جهت بررسی خودرو به نمایندگی مجاز تویوتا یا تعمیرگاه‌های مجاز تویوتا مراجعه نمایید.

- از وارد آوردن ضربه شدید به سنسور و محدوده اطراف سپر عقب خودداری نمایید. حتی اگر سنسور کمی از جای خود جابجا شود، سیستم ممکن است دچار نقص شده و خودروها به درستی تشخیص داده نشوند. در شرایط زیر، جهت بررسی خودرو به نمایندگی مجاز تویوتا یا تعمیرگاه‌های مجاز تویوتا مراجعه نمایید.

- به سنسور یا محدوده اطراف آن ضربه شدید وارد شده باشد.
- در صورت خراشیده شدن یا فرورفتگی محدوده اطراف سنسور یا قسمتی از سنسور جدا شده باشد.
- سنسور را جدا نکنید.
- از چسباندن اشیاء یا برچسب‌ها روی سنسور یا محدوده اطراف روی سپر خودداری نمایید.
- از تغییر دادن سنسور یا محدوده اطراف روی سپر خودداری نمایید.
- برای رنگ کردن سپر عقب از هیچ رنگی غیر از رنگ مورد تأیید شرکت تویوتا استفاده نکنید.

عملکرد نشانگر نقطه کور (BSM)

نشانگر نقطه کور با استفاده از سنسورهای رادار، خودروهایی که در حال عبور در لاین کناری در محدوده‌ای که در آینه بغل منعکس نمی‌شود (نقطه کور) را تشخیص می‌دهد و راننده را از وجود خودروهایی از طریق نشانگر آینه بغل آگاه می‌سازد.

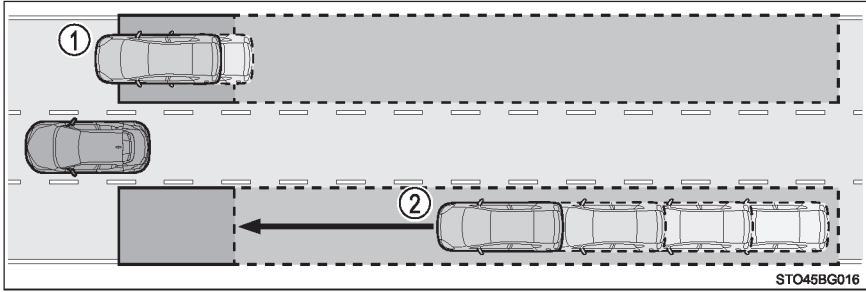

- ① خودروها در محدوده‌ای حرکت می‌کنند که با استفاده از آینه‌های بغل (نقطه کور) دیده نمی‌شوند.
- ② خودروهایی که با سرعت از پشت نزدیک می‌شوند و در محدوده‌ای قرار دارند که با استفاده از آینه‌های بغل (نقطه کور) دیده نمی‌شوند.

محدوده شناسایی نشانگر نقطه کور

نقطه کور قادر به تشخیص خودروهایی در محدوده زیر می‌باشد.

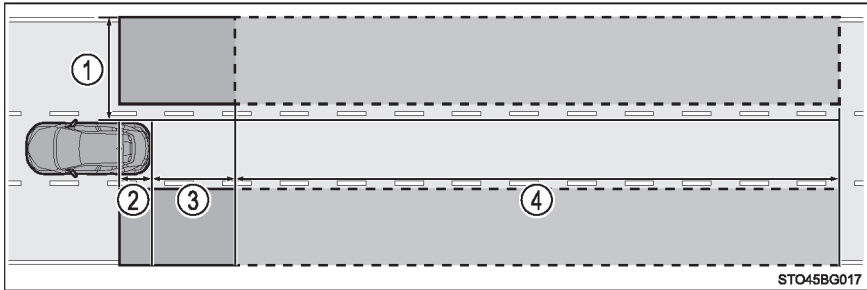

محدوده منطقه تشخیص به شرح زیر است:

① فاصله 0.5 m (1.6 ft.) تا 3.5 m (11.5 ft.) از کنار خودرو*

*: منطقه بین کنار خودرو و 0.5 m (1.6 ft.) از کنار خودرو تشخیص داده نمی‌شود.

② فاصله 1 m (3.3 ft.) از جلوی سپر عقب

③ فاصله 3 m (9.8 ft.) از سپر عقب

④ فاصله 3 m (9.8 ft.) تا 60 m (197 ft.) از سپر عقب*

*: اختلاف زیاد سرعت بین خودروی شما و خودرویی که در فاصله دورتری تشخیص داده می‌شود. منجر به روشن شدن یا چشمک زدن نشانگرهای آینه بغل می‌گردد.

هشدار

■ پیشگیری‌های مرتبط با استفاده از سیستم

فقط راننده مسئولیت رانندگی ایمن را بر عهده دارد. همواره ایمن رانندگی کنید و به اطراف خودرو توجه داشته باشید.

عملکرد نشانگر نقطه کور، یک عملکرد تکمیلی است که وجود خودرو در منطقه کور را به راننده هشدار می‌دهد. به عملکرد نشانگر نقطه کور خیلی وابسته نباشید. عملکرد نمی‌تواند تغییر لاین ایمن را بررسی نماید، بنابراین وابستگی زیاد به این سیستم منجر به بروز تصادف و باعث آسیب‌های جسمی جدی و مرگ می‌شود.

با توجه به شرایط، سیستم ممکن است بدرستی عمل نکند. بنابراین استفاده از دید خود راننده در مورد رانندگی ایمن ضروری می‌باشد.

■ زمان فعال شدن عملکرد نشانگر نقطه کور

در صورت وجود تمام شرایط زیر، عملکرد BSM فعال می‌شود.

- سیستم BSM در وضعیت روشن on باشد. (← صفحه ۳۹۳)
- دسته دنده در موقعیتی غیر از موقعیت دنده عقب قرار داشته باشد.
- سرعت خودرو بیش‌تر از 16 km/h (10 mph) باشد.

■ زمان تشخیص خودرو بوسیله نشانگر نقطه کور

در شرایط زیر عملکرد BSM می‌تواند خودروهایی که در محدوده شناسایی قرار دارند را تشخیص دهد.

- خودروی مسیر کناری از خودرو شما سبقت بگیرد.
- هنگام تغییر مسیر، خودروی دیگر وارد محدوده شناسایی شود.

■ شرایطی که در آن، عملکرد نشانگر نقطه کور خودرویی را شناسایی نمی‌کند.

عملکرد نشانگر نقطه کور برای شناسایی انواع وسایل نقلیه و/ یا اشیاء زیر طراحی نشده است.

- موتور سیکلت‌های کوچک، دوچرخه‌ها یا عابرین پیاده و غیره*
 - خودروهای عبوری در جهت مخالف
 - گاردریل، دیوار، تابلو، خودروهای پارک‌شده و اجسام ثابت مشابه*
 - خودروهای عبوری در یک لاین*
 - خودروهای عبوری در دو لاین کنار خودروی شما*
- *: با توجه به شرایط، ممکن است خودرو و/ یا اجسام شناسایی شوند.

■ شرایطی که در آن ممکن است عملکرد نشانگر نقطه کور به درستی عمل نکند

- عملکرد نشانگر نقطه کور ممکن است خودروها را تحت شرایط زیر به درستی شناسایی نکند.
 - در صورت وارد شدن ضربه شدید به سنسور یا محدوده اطراف آن، سنسور به درستی کار نکند.
 - در صورت پوشانده شدن سنسور یا محدوده اطراف سپر عقب به وسیله گل، برف، یخ، برجسب و غیره.
 - در صورت رانندگی در جاده‌های خیس که به دلیل هوای نامساعد مانند بارش شدید باران، برف یا وجود مه دچار آب گرفتگی شده‌اند.
 - زمانی که چند خودرو با فاصله کمی بین هر خودرو بهم می‌رسند.
 - زمانی که فاصله بین خودروی شما و خودروی پشت سر شما کم باشد.
 - تفاوت قابل توجهی در سرعت بین خودرو و خودروی وارد شده به محدوده شناسایی شما وجود داشته باشد.
 - زمانی که تفاوت سرعت بین خودروی شما و خودروی دیگر تغییر می‌کند.
 - خودروی وارد شده به محدوده شناسایی با سرعت یکسان با خودروی شما در حال عبور باشد.
 - در زمان شروع به حرکت خودروی شما، خودروی دیگری در محدوده شناسایی شما باقی مانده باشد.
 - هنگام رانندگی در سربالایی و سرازیری با شیب تند مانند تپه‌ها، جاده‌های پر از چاله و غیره.
 - رانندگی در جاده‌های با پیچ تند، شیب تند یا سطح ناهموار
 - اگر لاین خودرو عریض باشد یا رانندگی در لبه لاین و یا خودروی لاین کناری هم خیلی دورتر از خودروی شما باشد.
 - در صورت نصب حمل کننده دوچرخه یا سایر تجهیزات جانبی به عقب خودرو.
 - تفاوت قابل توجهی از نظر ارتفاع بین خودرو و خودروی وارد شده به محدوده شناسایی شما وجود داشته باشد.
 - بلافاصله پس از قراردادن کلید اصلی نشانگر نقطه کور (BSM) در موقعیت روشن (ON).

- نمونه‌هایی از شرایطی که در آن عملکرد غیرضروری نشانگر نقطه کور در تشخیص خودرو و/یا شیء ممکن است افزایش یابد.
 - در صورت وارد شدن ضربه شدید به سنسور یا محدوده اطراف آن، سنسور منحرف شده باشد.
 - زمانی که فاصله بین خودروی شما و گاردریل، دیوار و غیره که وارد محدوده شناسایی شده‌اند بسیار کم باشد.
 - هنگام رانندگی در سربالایی و سرازیری با شیب تند مانند تپه‌ها، جاده‌های پر از چاله و غیره.
 - اگر لاین خودرو عریض باشد یا رانندگی در لبه لاین و یا خودروی دیگری در حال حرکت در لاینی غیر از لاین کناری شما وارد محدوده شناسایی شما گردد.
 - رانندگی در جاده‌هایی با پیچ تند، شیب تند یا سطح ناهموار.
 - زمانی که لاستیک‌ها سر بخورند یا خودرو به دور خود بچرخد.
 - زمانی که فاصله بین خودروی شما و خودروی پشت سر شما کم باشد.
 - در صورت نصب حمل‌کننده دوچرخه یا سایر تجهیزات جانبی به عقب خودرو.

عملکرد هشدار عبور و مرور در عقب (RCTA)

هنگام حرکت با دنده عقب از این عملکرد استفاده می‌شود. این عملکرد خودروهایی که از سمت راست یا چپ عقب به خودروی شما نزدیک می‌شوند را شناسایی می‌کند. این عملکرد با استفاده از سنسورهای رادار بوسیله چشمک زدن نشانگرهای روی آینه بغل و به صدا درآوردن بوق هشدار، راننده را از وجود خودروهای دیگر آگاه می‌کند.

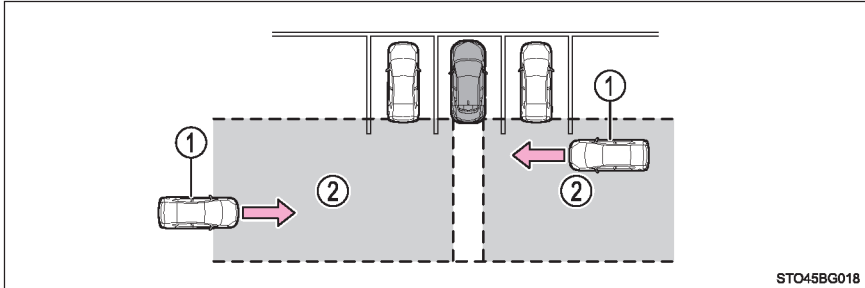

② محدوده شناسایی

① نزدیک شدن خودرو

هشدار !

پیشگیری‌های مربوط به عملکرد سیستم RCTA

فقط راننده مسئولیت رانندگی ایمن را به عهده دارد. همواره ایمن رانندگی کنید و به اطراف خودرو توجه داشته باشید.

عملکرد هشدار عبور و مرور در عقب فقط یک سیستم کمکی است و نمی‌تواند جایگزین رانندگی با دقت شود. راننده باید هنگام حرکت به عقب و یا حتی زمان استفاده از عملکرد هشدار عبور و مرور در عقب، مراقبت لازم را انجام دهد. قبل از حرکت به عقب از وجود عابرین پیاده، خودروهای دیگر و غیره مطمئن شده و اطمینان از دید خود راننده نسبت به محدوده پشت خودرو بسیار ضروری می‌باشد. اطمینان بیش از اندازه به این عملکرد ممکن است منجر به آسیب‌های جسمی جدی و یا مرگ شود.

محدوده شناسایی عملکرد هشدار عبور و مرور در عقب (RCTA)

محدوده قابل شناسایی برای خودرو به شرح زیر می‌باشد.

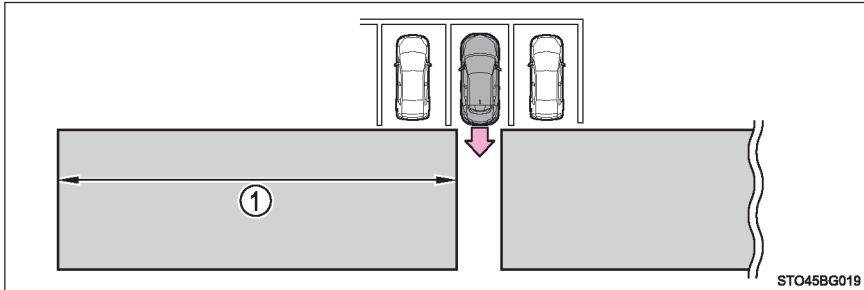

به راننده فرصت بیشتری جهت عکس‌العمل مناسب می‌دهد، درمورد خودروهایی که از دور با سرعت بیشتری به شما نزدیک می‌شوند، بوق هشدار سریع‌تر به صدا درمی‌آید.
مثال:

① حدود فاصله هشدار	سرعت	خودروهای در حال نزدیک شدن
20 m (65 ft.)	28 km/h (18 mph)	سریع
5.5 m (18 ft.)	8 km/h (5 mph)	آهسته

■ زمان فعال شدن عملکرد هشدار عبور و مرور در عقب (RCTA)

- در صورت وجود تمام شرایط زیر، عملکرد RCTA فعال می‌شود:
 - کلید اصلی BSM در موقعیت روشن on باشد. (← صفحه ۳۹۳)
 - دسته دنده در موقعیت دنده عقب R باشد.
 - سرعت خودرو کم‌تر از 8 km/h (5 mph) باشد.
 - سرعت خودروی در حال نزدیک شدن بین 8 km/h (5 mph) و 28 km/h (18 mph) باشد.
- شرایطی که تحت آن عملکرد هشدار عبور و مرور در عقب (RCTA)، خودرویی را شناسایی نمی‌کند.

عملکرد هشدار عبور و مرور در عقب برای شناسایی انواع وسایل نقلیه و / یا اشیاء زیر طراحی نشده است:

- خودروهایی که مستقیماً از پشت به خودرو نزدیک می‌شوند.
- خودروهایی که از محل پارک کنار خودروی شما با دنده عقب حرکت می‌کنند.
- خودروهایی که سنسورها به دلیل وجود مانع نمی‌توانند شناسایی کنند.

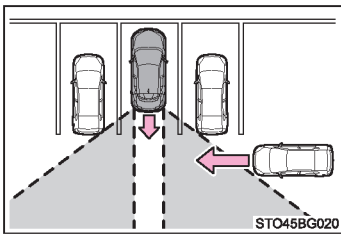

- گاردریل، دیوار، تابلوها، خودروهای پارک شده و اجسام ثابت مشابه*
 - موتور سیکلت‌ها و دوچرخه‌های کوچک یا عابرین پیاده و غیره*
 - خودروهایی که در حال دور شدن از خودروی شما می‌باشند.
 - خودروهایی که از محل پارک کنار خودروی شما نزدیک می‌شوند.
- *: با توجه به شرایط، خودرو و / یا اجسام شناسایی می‌شوند.

■ شرایطی که تحت آن عملکرد هشدار عبور و مرور در عقب (RCTA) ممکن است به درستی عمل نکند.

- در شرایط زیر عملکرد هشدار عبور و مرور در عقب ممکن است خودروها را به درستی شناسایی نکند:
 - در صورت وارد شدن ضربه شدید به سنسور یا محدوده اطراف آن، سنسور به درستی کار نکند.
 - در صورت پوشانده شدن سنسور یا محدوده اطراف سپر عقب به وسیله گل، برف، یخ، برچسب و غیره.
 - در صورت رانندگی در جاده‌های خیس که به دلیل هوای نامساعد مانند بارش شدید باران، برف یا وجود مه دچار آب گرفتگی شده‌اند.
 - زمانی که چند خودرو با فاصله کمی بین هر خودرو به هم می‌رسند.
 - زمانی که خودرویی با سرعت بالا به خودروی شما نزدیک می‌شود.
 - تغییر ارتفاع ناگهانی زمانی که با دنده عقب از روی سرعت گیر عبور می‌کنید.

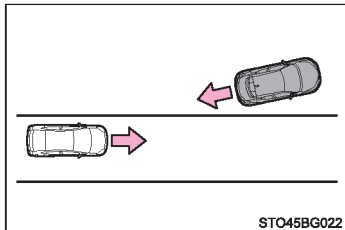
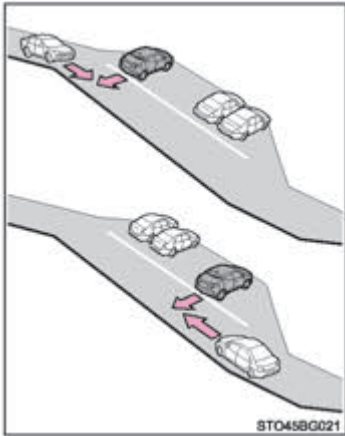

- زمانی که با زاویه کم از محل پارک با دنده عقب خارج می‌شوید.

• بلافاصله پس از فعال شدن عملکرد RCTA

• بلافاصله پس از روشن شدن موتور همراه با فعال شدن عملکرد RCTA

• زمانی که سنسورها نمی‌توانند به دلیل وجود مانع خودرو را تشخیص دهند.

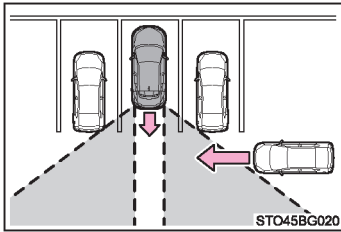

● نمونه‌هایی از شرایطی که در آن عملکرد غیر ضروری سیستم هشدار عبور و مرور در عقب در تشخیص خودرو و/ یا شیء ممکن است افزایش یابد:

• زمانی که خودرویی از کنار خودروی شما عبور می‌کند.

• در صورتی که محل پارک خودرو رو به خیابان می‌باشد و

خودروهایی در حال عبور از خیابان باشند.

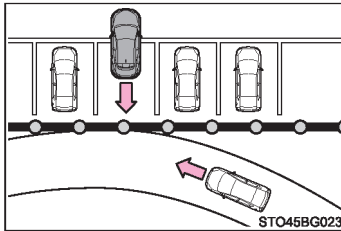

• در صورت کم بودن فاصله بین خودروی شما و اجسام فلزی مانند گاردریل، دیوار، تابلوها یا خودروی پارک شده که ممکن است امواج الکتریکی را به سمت عقب خودرو منعکس نمایند.

سنسور کمکی پارک تویوتا *

حین پارک دوبل یا حرکت به داخل پارکینگ، فاصله تا مانع از طریق سنسورها اندازه‌گیری شده و به وسیله صفحه نمایش چندمنظوره و آژیر هشدار به راننده اطلاع داده می‌شود. همیشه حین استفاده از این سیستم، اطراف خودرو را کنترل نمایید.

انواع سنسورها

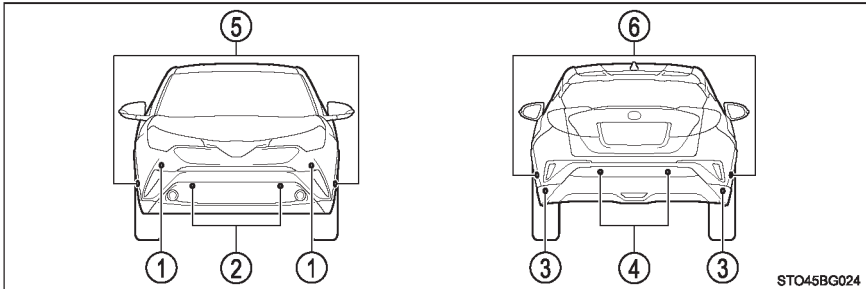

- ④ سنسورهای وسط عقب
- ⑤ سنسورهای کنار جلو
- ⑥ سنسورهای کنار عقب

- ① سنسورهای گوشه جلو
- ② سنسورهای وسط جلو
- ③ سنسورهای وسط عقب

فعال / غیرفعال کردن سیستم سنسور کمکی پارک تویوتا

این سیستم در صفحه نمایش چندمنظوره فعال / غیرفعال می‌گردد.

1 کلیدهای کنترل صفحه نمایش ">" یا "<" را فشار داده و  را انتخاب نمایید.

2 کلیدهای کنترل صفحه نمایش "۸" یا "۷" را فشار داده و  را انتخاب نمایید.

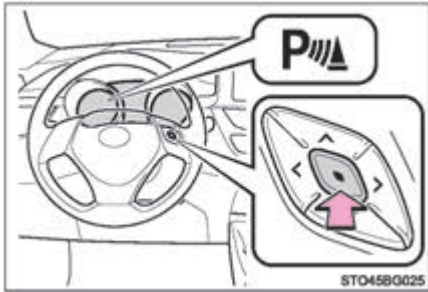

3 جهت فعال / غیرفعال کردن سیستم، کلید کنترل

صفحه نمایش  را فشار دهید.

در صورت فعال کردن سیستم سنسور کمکی پارک تویوتا، نشانگر سیستم روشن خواهد شد.

در صورت خاموش کردن موتور، سنسور کمکی تویوتا در موقعیت خاموش OFF باقی می‌ماند.

تا زمانی که این سیستم از طریق صفحه  در صفحه نمایش چندمنظوره مجدد روشن (on) شود.

(حتی زمانی که موتور مجدد روشن شود، سیستم سنسور کمکی پارک تویوتا بطور اتوماتیک روشن نخواهد شد.)

نمایشگر

زمانی که سنسورها مانعی را تشخیص دهند، تصویری در صفحه نمایش چندمنظوره براساس موقعیت و فاصله تا مانع نشان داده می‌شود.

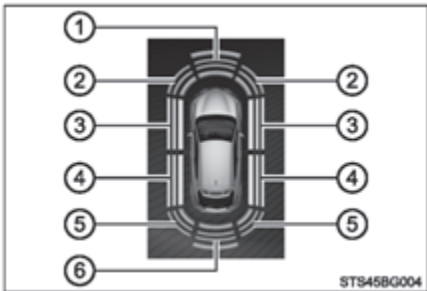

1 عملکرد سنسور وسط جلو

2 عملکرد سنسور گوشه جلو

3 عملکرد سنسور کنار جلو

4 عملکرد سنسور کنار عقب

5 عملکرد سنسور گوشه عقب

6 عملکرد سنسور وسط عقب

نمایشگر فاصله و آژیر هشدار



زمانی که سنسورها مانعی را تشخیص دهند، جهت و فاصله تقریبی تا مانع نمایش داده شده و آژیر هشدار به صدا در می‌آید.

زمانبندی و میزان صدای آژیر هشدار را می‌توان تغییر داد. (← صفحه ۷۷۶)





■ سنسورهای گوشه

صدای آژیر هشدار	صفحه نمایش چندمنظوره	فاصله تقریبی تا مانع
متوسط		50 cm تا 37.5 cm (1.6 ft. تا 1.2 ft.)
سریع		37.5 cm تا 25 cm (1.2 ft. تا 0.8 ft.)
مداوم		کمتر از 25 cm (0.8 ft.)

■ سنسورهای کنار

صدای آژیر هشدار	صفحه نمایش چندمنظوره	فاصله تقریبی تا مانع
متوسط		50 cm تا 37.5 cm (1.2 ft. تا 1.6 ft.)
سریع		37.5 cm تا 25 cm (1.2 ft. تا 0.8 ft.)
مداوم		کمتر از 25 cm (0.8 ft.)

■ سنسورهای وسط

صدای آژیر هشدار	صفحه نمایش چندمنظوره	فاصله تقریبی تا مانع
آهسته		جلو: 55 cm تا 100 cm (1.8 ft. تا 3.3 ft.) عقب: 55 cm تا 150 cm (1.8 ft. تا 4.9 ft.)
متوسط		55 cm تا 42.5 cm (1.4 ft. تا 1.8 ft.)
سریع		42.5 cm تا 30 cm (1.0 ft. تا 1.4 ft.)
مداوم		کمتر از 30 cm* ¹ تا 25 cm* ² (0.8 ft.* ² یا 1.0 ft.* ¹)

*¹: S-IPA فعال نمی‌باشد.

*²: S-IPA فعال می‌باشد.

محدوده شناسایی سنسورها

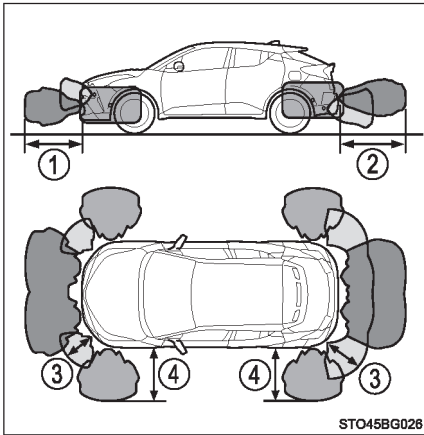

① حدود 100 cm (3.3 ft.)

② حدود 150 cm (4.9 ft.)

③ حدود 50 cm (1.6 ft.)

④ حدود 50 cm (1.6 ft.)

- محدوده شناسایی در تصویر سمت چپ مشخص شده است. با این وجود سنسورها موانعی که بیش از اندازه نزدیک خودرو باشند را نمی‌توانند تشخیص دهند.
- برای آشنایی بیشتر در ارتباط با تشخیص مانع در محدوده کنار خودرو به صفحه ۴۱۵ مراجعه نمایید.
- موانع براساس فاصله آن‌ها تا خودرو، شکل و وضعیت‌شان تشخیص داده می‌شوند.

محدوده شناسایی مانع را می‌توان تغییر داد. (← صفحه ۷۷۶)

■ زمانی که سنسور کمکی پارک تویوتا فعال می‌شود

خودروهای فاقد سیستم ورود و استارت هوشمند:

سوئیچ موتور در موقعیت روشن "ON" قرار داشته باشد.

خودروهای مجهز به سیستم ورود و استارت هوشمند:

سوئیچ موتور در حالت روشن IGNITION ON قرار داشته باشد.

● سنسورهای گوشه جلو / سنسورهای وسط جلو:

● خودروهای مجهز به گیربکس اتوماتیک CVT: دسته دنده در موقعیتی غیر از پارک P قرار داشته باشد.

● سرعت خودرو حدود 10km/h (6mph) یا کمتر باشد

● سنسورهای کنار جلو/ سنسورهای کنار عقب:

● خودروهای مجهز به گیربکس اتوماتیک CVT: دسته دنده در موقعیتی غیر از پارک P قرار داشته باشد

● سرعت خودرو حدود 10km/h (6mph) یا کمتر باشد

● غریبک فرمان حدود ۹۰ درجه یا بیشتر چرخانده شده باشد

● سنسورهای گوشه عقب/ سنسورهای وسط عقب:

دسته دنده در موقعیت دنده عقب R باشد.

■ اطلاعات مربوط به عملکرد تشخیص سنسورها

● محدوده شناسایی سنسورها به محدوده اطراف سپر خودرو محدود می‌شود.

● ممکن است بسته به شکل مانع و سایر عوامل، فاصله تشخیصی سنسور کوتاهتر یا حتی تشخیص امکان پذیر نباشد.

● در صورت نزدیک بودن پیش اندازه موانع به سنسور، ممکن است موانع تشخیص داده نشود.

● تأخیر کوتاهی بین عملکرد شناسایی مانع و عملکرد نمایشگر وجود دارد.

حتی در سرعت‌های کم قبل از عملکرد نمایشگر و فعال شدن آژیر اگر خودرو بیش اندازه به مانع نزدیک

شود، ممکن است نمایشگر و آژیر هشدار به هیچ وجه فعال نشوند.

● در صورت نزدیک شدن به اجسام یا علائم باریک و پائین تر از سنسور، ممکن است آن‌ها تشخیص داده

نشوند، حتی اگر این اجسام یک بار تشخیص داده شده باشند.

● در صورت وجود صدای سیستم صوتی یا صدای وزش باد در سیستم هوای مطبوع ممکن است صدای

آژیر سنسور (بیپ) شنیده نشود.

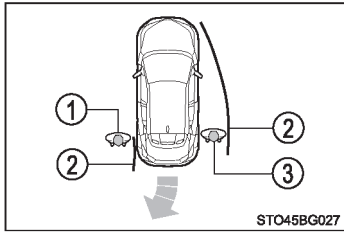

■ عملکرد هشدار در ارتباط با وجود مانع

هنگام حرکت خودرو به جلو یا عقب، اگر مانعی در محدوده کناری مسیر عبوری خودرو باشد، عملکرد هشدار بوسیله نمایشگر و آژیر راننده را از وجود مانع مطلع می‌کند.

- ① مانع تشخیص داده نشود (خارج از مسیر عبوری خودرو)
- ② مسیر محاسبه شده برای عبور خودرو
- ③ مانع تشخیص داده شود (داخل مسیر عبوری خودرو)

- فقط در صورتی که موانع در اطراف مسیر عبوری خودرو باشند، به راننده اطلاع داده می‌شود. (از طریق نمایشگر و صدای آژیر هشدار)
- با این وجود در حالیکه خودرو متوقف یا در حال حرکت است نمایشگر کار می‌کند، و صدای آژیر هشدار فقط در صورت حرکت خودرو شنیده می‌شود.

■ تشخیص موانع در محدوده کنار خودرو

- ممکن است موانع در محدوده کنار خودرو تشخیص داده نشوند مگر اینکه عملکرد اسکن به پایان رسیده باشد، پس از قرار گرفتن سوئیچ موتور در موقعیت روشن "ON" (خودروهای فاقد سیستم ورود و استارت هوشمند) یا حالت روشن IGNITION ON (خودروهای مجهز به سیستم ورود و استارت هوشمند) و پس از راندن خودرو به مدت کوتاهی، عملکرد اسکن به پایان می‌رسد. تا زمانی که عملکرد اسکن به پایان برسد، نمایش عملکرد به صورت سیاه و سفید نشان داده می‌شود.
- زمانی که بوسیله سنسورهای کناری موانعی مانند سایر خودروها، عابر پیاده یا حیوانات تشخیص داده شود، حتی پس از اینکه از محدوده تشخیصی سنسور کناری خارج شویم ممکن است عملکرد تشخیص مانع ادامه پیدا کند.

■ در صورت نمایش صفحه پیغام "Clean Parking Assist Sensor" (سنسور کمک پارک را تمیز کنید) در صفحه نمایش چندمنظوره

- ممکن است سنسور کثیف یا با برف و یخ پوشانده شده باشد. در این صورت، با تمیز کردن سنسور سیستم به حالت عادی باز می‌گردد.
- چنانچه سنسور بدلیل دمای پایین یخ یزند، ممکن است پیغام هشدار نمایش داده شده یا مانع تشخیص داده نشود. در صورت گرم شدن سنسور، سیستم به حالت عادی باز می‌گردد.

■ در صورت نمایش پیغام “Parking Assist Malfunction” (نقص فنی سیستم کمکی پارک) در صفحه نمایش چندمنظوره

بدلیل نقص فنی سنسور، ممکن است سیستم کار نکند. جهت بررسی خودرو به نمایندگی مجاز تویوتا یا تعمیرگاه‌های مجاز تویوتا مراجعه نمایید.

■ سفارشی‌سازی

تنظیمات میزان صدای بوق هشدار را می‌توان تغییر داد.
(مشخصه‌های قابل سفارشی‌سازی: ← صفحه ۷۷۶)

هشدار 

■ در صورت استفاده از سنسور کمکی پارک تویوتا

پیشگیری‌های زیر را مد نظر قرار دهید تا از بروز تصادف ناگهانی جلوگیری شود.

- با سرعت بیش از 10Km/h (6mph) رانندگی نکنید.
- محدوده شناسایی سنسور و زمان واکنش محدود می‌باشند. هنگام حرکت به جلو یا حرکت با دنده عقب، اطراف خودرو را بررسی نمایید (بویژه محدوده کناری خودرو)، جهت رانندگی ایمن، به آهستگی حرکت کرده و با استفاده از ترمز سرعت خودرو را کنترل نمایید.
- تجهیزات جانبی را در محدوده شناسایی سنسورها نصب نکنید.

■ سنسورها

شرایط خاص خودرو و محیط اطراف ممکن است بر عملکرد سنسور در تشخیص صحیح موانع تاثیر داشته باشد. نمونه‌هایی از موارد فوق در زیر آورده شده است.

- وجود کثیفی، برف یا یخ روی سنسور (با تمیز کردن سنسورها این مشکل برطرف می‌گردد).
- یخ زدن سنسور (با برطرف کردن یخ این مشکل برطرف می‌گردد).
- در هوای سرد اگر سنسور یخ بزند، ممکن است نشانگر نادرستی در صفحه نشان داده شود یا مانع تشخیص داده نشود.
- سنسور به هر طریقی پوشانده شده باشد.
- خودرو در نور آفتاب شدید یا هوای بسیار سرد باشد.
- در جاده‌های به شدت پر دست‌انداز، جاده‌های شیب‌دار، روی ماسه یا روی چمن
- در نزدیکی خودرو صدایی مانند بوق خودروها، موتور سیکلت‌ها، ترمز بادی خودروهای بزرگ، یا دیگر صداهای بلند تولید کننده امواج آلتراسونیک (فراصوتی) وجود داشته باشد.
- در صورت پاشیده شدن آب به سنسور یا بارش شدید باران
- اگر سنسور در اثر پاشیدن آب موجود در جاده‌های آب گرفته خیس شود.
- خودرو به شدت به یک سمت کج شده باشد.
- خودرو به آنتن بی سیم یا گارد (ضربه‌گیر) مجهز شده باشد.
- خودرو به جدولی بلند یا دارای پیچ و خم نزدیک شود.
- محدوده شناسایی بدلیل وجود جسمی مانند تابلو کاهش پیدا کند.
- فضای زیر سپرها شناسایی نمی‌شود.
- مانع خیلی نزدیک به سنسور باشد.
- به سپر یا سنسور ضربه شدید خورده باشد.
- سیستم تعلیق غیر اصلی تویوتا (مانند پایین آوردن ارتفاع خودرو) نصب شده باشد.
- خودروی دیگری مجهز به سنسور کمکی پارک در نزدیکی باشد.
- قلاب بکسل کردن نصب شده باشد.
- پلاک خودرو با نور پس‌زمینه، نگهدارنده پلاک خودرو و غیره نصب شده باشد.
- علاوه بر مثال‌های فوق، بسته به شکل و وضعیت موانع ممکن است موانع قابل شناسایی نباشند یا محدوده شناسایی کوتاه‌تر شده باشد.

هشدار

■ سنسورهای کناری

در شرایط زیر ممکن است رادار فاصله بدرستی کار نکند و در نتیجه منجر به تصادف ناخواسته گردد، با دقت رانندگی کنید.

- تا زمانی که خودرو به مدت کوتاهی رانده شود و اسکن محدوده کنار خودرو به پایان برسد، ممکن است موانع در محدوده کناری تشخیص داده نشوند. (← صفحه ۴۱۵)
- حتی پس از پایان یافتن اسکن محدوده کناری، موانعی مانند سایر خودروها، عابران پیاده یا حیوانات که از کنار به خودرو نزدیک می‌شوند تشخیص داده نمی‌شوند.
- حتی پس از پایان یافتن اسکن محدوده کناری، با توجه به شرایط اطراف خودرو، ممکن است موانع تشخیص داده نشوند. بنابراین نمایشگر عملکرد سنسور کناری بطور موقت غیرفعال می‌گردد. (← صفحه ۴۰۹)

■ موانعی که ممکن است بدرستی تشخیص داده نشوند

- ممکن است سنسور، موانع را به دلیل نوع شکل شناسایی نکند توجه خاصی به موانع زیر داشته باشید:
 - سیم‌ها، حصارها، طناب‌ها و غیره.
 - پنبه، برف و مواردی که امواج صوتی را جذب می‌کنند
 - اجسام با زاویه تند
 - اجسام کوتاه
 - اجسام بلند با بخش‌های بالایی بیرون زده در جهت خودرو
 - اگر عابر پیاده نوع خاصی لباس پوشیده باشد ممکن است بوسیله سنسورها شناسایی نگردد
 - اجسام حرکتی مانند عابرین پیاده یا حیوانات



توجه

■ در صورت استفاده از سنسور کمکی پارک تویوتا

در شرایط زیر به دلیل وجود عیب در عملکرد سنسورها و غیره، سیستم به درستی عمل نمی‌کند، جهت بررسی خودرو به نمایندگی مجاز تویوتا یا تعمیرگاه‌های مجاز تویوتا مراجعه نمایید.

● در صورتی که هیچ مانعی شناسایی نشود، نمایشگر عملکرد سنسور کمکی پارک چشمک می‌زند و آژیر هشدار به صدا در می‌آید.

● در صورت برخورد محدوده اطراف سنسور با جسمی یا اینکه سنسور در معرض ضربه شدید قرار بگیرد.

● اگر سپر با جسمی برخورد نماید.

● در صورتی که نمایشگر بطور مداوم نشان داده شود بدون اینکه صدای هشدار (بیپ) شنیده شود.

● در صورت بروز خطا در نمایشگر ابتدا سنسور را بررسی نمایید.

حتی اگر برف، یخ یا گل روی سنسور وجود نداشته باشد و در عملکرد نمایشگر خطایی وجود داشته باشد، احتمالاً سنسور دچار نقص شده است.

■ نکاتی در مورد شستشوی خودرو

از پاشیدن آب با فشار زیاد در محدوده سنسور خودداری نمایید. در غیر اینصورت باعث نقص در عملکرد سنسور می‌شود.

S-IPA (سیستم کمکی پارک آسان هوشمند)*

خلاصه‌ای از عملکرد سیستم

- سیستم کمکی پارک آسان هوشمند، غربلیک فرمان را بطور اتوماتیک فعال می‌کند تا زمان حرکت با دنده عقب و نزدیک شدن به محل پارک و یا خارج شدن از محل پارک دوبل کمک نماید. (دسته دنده درگیر می‌باشد و در صورت حرکت به جلو یا حرکت به عقب، تنظیمات سرعت بطور اتوماتیک انجام نمی‌شود).
- سیستم کمکی پارک آسان هوشمند بطور اتوماتیک خودرو را پارک نمی‌کند. این سیستم به خودرو حین خارج شدن از محل پارک دوبل یا عمود کمک می‌کند.
 - سیستم کمکی پارک آسان هوشمند با فعال کردن غربلیک فرمان به راهنمایی خودرو به سمت محل پارک انتخاب شده مورد نظر کمک می‌کند. ممکن است محل پارک انتخاب شده مورد نظر با توجه به وضعیت جاده و خودرو در زمان پارک و فاصله خودرو تا محل پارک مورد نظر همواره قابل دسترسی نباشد.

هشدار 

- حین حرکت با دنده عقب یا حرکت به جلو از ایمنی محدوده جلو یا عقب و محدوده اطراف خودرو اطمینان حاصل نمایید و در صورت تنظیم کردن سرعت خودرو بوسیله فشار دادن پدال ترمز به آرامی به عقب یا جلو حرکت کنید.
- اگر به نظر می‌رسد که ممکن است با عابر پیاده، سایر خودروها یا هر مانع دیگری برخورد نمایید، با فشار دادن پدال ترمز خودرو را متوقف کرده و سپس کلید S-IPA را فشار دهید (← صفحه ۴۲۲) تا سیستم خاموش گردد.

جدول عملکردها و حالت‌های کمکی سیستم کمکی پارک آسان هوشمند

صفحه ارجاع	خلاصه‌ای از عملکرد	نوع پارک	حالت کمکی
صفحه ۴۲۶	راهنمایی جهت تشخیص محل پارک مورد نظر و رسیدن به موقعیتی که پارک با دنده عقب از آنجا شروع شده، ارائه می‌گردد.	پارک دوبل	حالت کمکی پارک دوبل
صفحه ۴۳۴	راهنمایی از زمانی که خودرو شروع به حرکت با دنده عقب می‌کند تا رسیدن به محل پارک مورد نظر ارائه می‌گردد.	پارک عمود	حالت کمکی پارک عمود
صفحه ۴۴۲	حالت کمکی پس از پارک دوبل خودرو شروع می‌شود. حالت کمکی در جهت راهنمایی خودرو از محل پارک تا موقعیتی که از آنجا خارج شود ارائه می‌گردد.	خارج شدن از پارک دوبل	حالت کمکی خارج شدن از پارک دوبل

کلید S-IPA و صفحه نمایش چندمنظوره

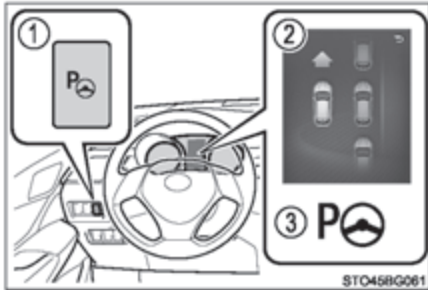

① کلید S-IPA

② نمایشگر

③ نشانگر

تغییر دادن حالت کمکی

■ تغییر حالت با استفاده از کلید S-IPA

کلید را فشار دهید.

با فشار دادن کلید می‌توانید عملکردها را تغییر یا لغو کنید یا حالت‌های کمکی را مجدد فعال نمایید.

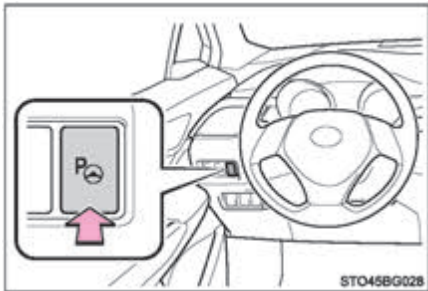

در صورت قرار داشتن سوئیچ موتور در موقعیت روشن "ON"، (خودروهای فاقد سیستم ورود و استارت هوشمند) یا حالت روشن IGNITION ON (خودروهای مجهز به سیستم ورود و استارت هوشمند) و رانندگی با سرعت 40km/h (25mph) یا کمتر، هر بار که کلید S-IPA فشار داده می‌شود، عملکرد مانند زیر تغییر می‌کند.

عملکرد انتخاب شده در منطقه نمایش عملکرد صفحه نمایش چندمنظوره نشان داده می‌شود.

(← صفحه ۴۲۵)

انتخاب حالت کمکی

● تنظیمات مربوط به حالت کمکی پارک دوبل و پارک عمود

در شرایط زیر تنظیمات انجام می‌شوند:

- پس از قرار دادن سوئیچ موتور در موقعیت روشن "ON" (خودروهای فاقد سیستم ورود و استارت هوشمند) یا حالت روشن IGNITION ON (خودروهای مجهز به سیستم ورود و استارت هوشمند) خودرو باید مسافتی رانده شود.

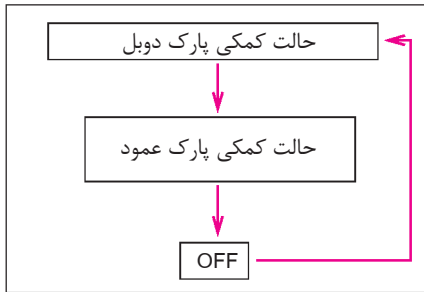

• پس از پارک دوبل، خودرو تا مسافتی رانده شود.

• حین رانندگی

• خودروی پارک شده‌ای در جلو خودرو وجود نداشته باشد.

● تنظیمات مربوط به خارج شدن از حالت کمکی پارک دوبل

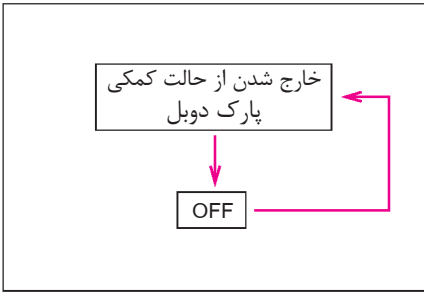

در شرایط زیر تنظیمات انجام می‌شوند:

- بلافاصله پس از قرار دادن سوئیچ موتور در موقعیت روشن "ON" (خودروهای فاقد سیستم ورود و استارت هوشمند) یا حالت روشن IGNITION ON (خودروهای مجهز به سیستم ورود و استارت هوشمند)، در حالیکه خودرو متوقف و خودروی پارک شده‌ای در جلوی خودرو شما وجود داشته باشد.

- حین توقف خودرو و قرار داشتن خودروی پارک شده در جلوی خودروی شما، بلافاصله پس از پارک دوبل از سیستم استفاده شود.

صفحه راهنما

صفحه راهنما در صفحه نمایش چندمنظوره نشان داده می‌شود.

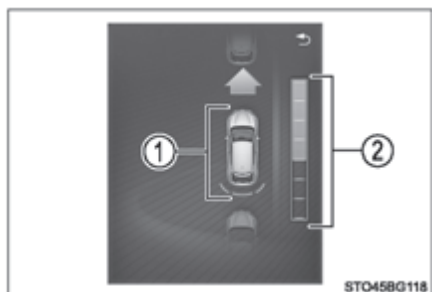

- 1 نمایش رادار فاصله/ موقعیت درب را نمایش می‌دهد (باز و بسته بودن) ← صفحه ۴۰۹
- 2 نشانگر سطح کمک رسانی نشانگر سطح را نشان می‌دهد تا زمانی که خودرو متوقف گردد یا موقعیتی که در آن کنترل کمک رسانی به پایان رسیده باشد.

■ نشانگر S-IPA در صفحه نمایش (← صفحه ۴۲۲)

زمانی که عملکرد اتوماتیک غربلیک فرمان بوسیله سیستم کمکی پارک آسان هوشمند فعال می‌گردد، این نشانگر روشن می‌شود، پس از پایان عملکرد کنترل، این نشانگر به مدت کوتاهی چشمک زده و سپس خاموش می‌گردد.

■ نمایشگر رادار فاصله نمایش داده می‌شود

در صورتی که سیستم کمکی پارک آسان هوشمند، غربلیک فرمان را بطور اتوماتیک فعال نماید، اگر عملکرد رادار فاصله مانعی را تشخیص دهد، صرف‌نظر از اینکه عملکرد رادار فاصله فعال (ON) یا غیرفعال (OFF) باشد (← صفحه ۴۰۹)، نمایشگر رادار فاصله بطور اتوماتیک در صفحه راهنما نمایش داده می‌شود. (← صفحه ۴۰۹)

■ تعویض دنده حین فعال بودن سیستم کمکی پارک آسان هوشمند

حتی زمانی که دسته دنده درگیر می‌باشد صرف‌نظر از اینکه خودرو در جهت حرکت رو به جلو یا دنده عقب قرار داشته باشد، سیستم کمکی پارک آسان هوشمند به عملکرد خود ادامه می‌دهد. با این وجود اگر تعداد حرکت خودرو حین پارک خودرو، افزایش یابد، دسته دنده تغییر وضعیت داده و ممکن است از موقعیت پارک P خارج شود.

نحوه انجام پارک دوبل (حالت کمکی پارک دوبل)

خلاصه‌ای از عملکرد سیستم

اگر فضای پارک تشخیص داده شود، شما به حرکت جلو راهنمایی می‌شوید تا به موقعیت شروع به حرکت عملکرد کنترل کمکی برسید و سپس می‌توانید از حالت کمکی پارک دوبل استفاده نمایید. همچنین با توجه به فضای پارک و سایر شرایط در صورت لزوم، عملکرد کنترل کمکی چند حرکت فرمان‌گیری ارائه می‌شود.

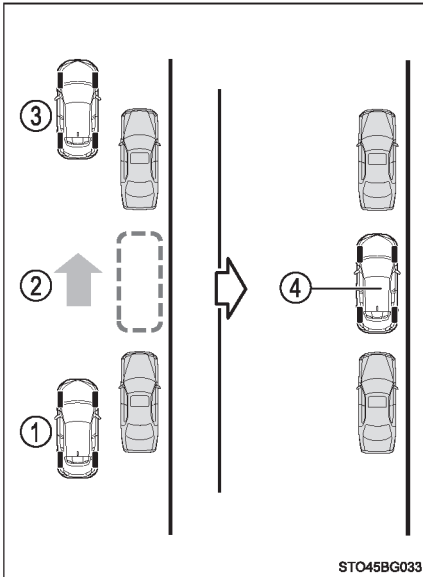

① در حالیکه خودرو موازی با جدول یا جاده قرار گرفته به حرکت به سمت جلو ادامه دهید. سپس کلید S-IPA را یکبار فشار دهید تا حالت کمکی پارک دوبل انتخاب شود.

② بطور مستقیم در موازات جاده و موازی با جدول حرکت کنید بطوریکه فضای پارک شناسایی گردد.

③ در صورت رسیدن خودرو به موقعیتی که باید از آنجا حرکت با دنده عقب شروع شود. جهت آگاه ساختن راننده صدای هشدار شنیده شده و پیغام هشدار نشان داده می‌شود. پس از تعویض موقعیت دسته دنده با توجه به راهنمایی ارائه شده بوسیله سیستم و چرخش خودکار غربیلک فرمان، عمل پارک انجام می‌شود.

اگر فضای پارک شناسایی شده یا پهنای جاده (فاصله تا کنار جاده در امتداد فضای پارک) کم عرض باشد هیچ راهنمایی ارائه نمی‌گردد.

④ پایان پارک خودرو با توجه به راهنمایی، خودرو را به سمت جلو و عقب بطور مکرر حرکت دهید تا زمانی که پارک خودرو به پایان برسد.

■ پارک کردن

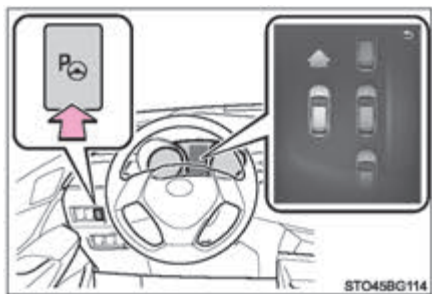

1 کلید S-IPA را یکبار فشار دهید و کنترل نمایید که نشانگر در صفحه نمایش چند منظوره به حالت کمکی پارک دوبل تغییر نماید. حین راندن خودرو با سرعت 30km/h (18mph) یا کمتر، کلید S-IPA را در موقعیت روشن (on) قرار دهید. در صورت فعال شدن سیستم، صفحه نمایش چندمنظوره به صفحه تشخیص فضای پارک تغییر می‌کند.

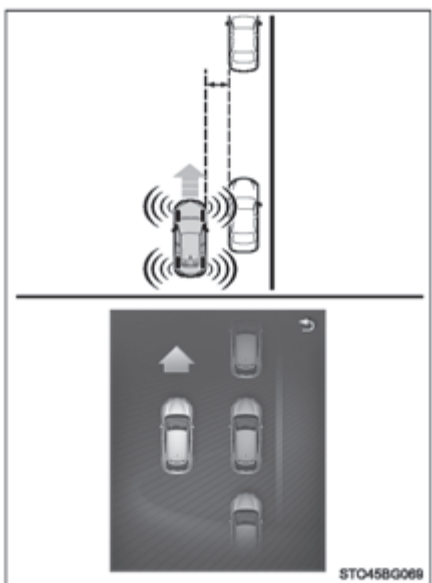

2 در مسیر مستقیم حرکت کنید و فاصله ۱ متری (3.3 ft.) را از خودروهای پارک شده حفظ نمایید. آرام به سمت جلو حرکت کنید. سیستم، فضای پارکی را جستجو خواهد کرد. حین جستجوی فضای پارک، می‌توان با حرکت اهرم دسته راهنما (← صفحه ۲۵۵) فضای پارکی را در سمت راست یا چپ انتخاب نمود. چنانچه فضای پارک شناسایی گردد، صفحه تغییر خواهد کرد.

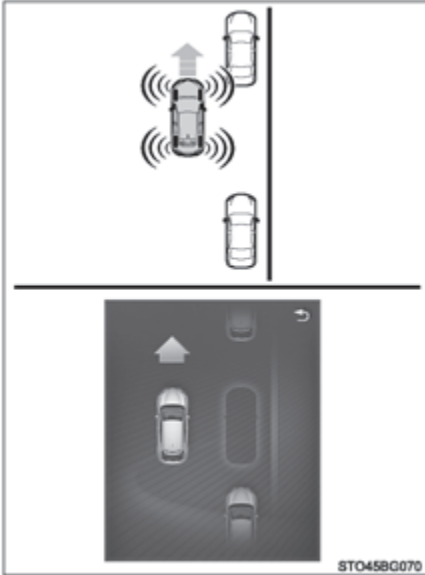

3 در صورت تغییر صفحه نمایش چندمنظوره، سرعت خودرو را کاهش دهید.
تا زمانی که صدای آژیر هشدار شنیده شود، خودرو را به آرامی به سمت جلو حرکت دهید.

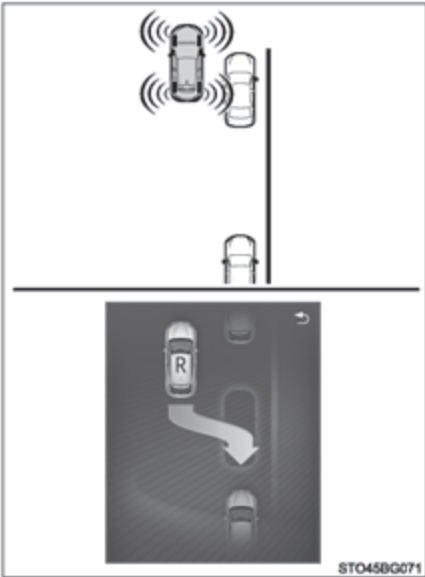

4 در صورت شنیده شدن صدای آژیر هشدار، خودرو را متوقف نمایید.
صفحه نمایش چندمنظوره تغییر خواهد کرد. فضای شناسایی شده را از نظر ایمنی جهت پارک خودرو با چشم کنترل و بررسی نمایید. چنانچه پس از شنیده شدن صدای آژیر هشدار، خودرو حدود ۱۵ متر (49 ft.) حرکت نماید، عملکرد تشخیص فضای پارک جدید مجدد آغاز می‌شود.

5] دسته دنده را در موقعیت دنده عقب R قرار دهید.

صفحه نمایش چندمنظوره تغییر خواهد کرد، نشانگر S-IPA روشن شده و حرکت خودکار غربلیک فرمان شروع خواهد شد. مراقب باشید دستان خود را درون غربلیک فرمان قرار ندهید و ایمنی محدوده اطراف را بررسی نمایید، با فشار دادن پدال‌های گاز و ترمز خودرو به آرامی به سمت عقب حرکت می‌کند. در زمان عملکرد خودکار غربلیک فرمان، سرعت خودرو را در 7km/h (4mph) یا کمتر حفظ نمایید.

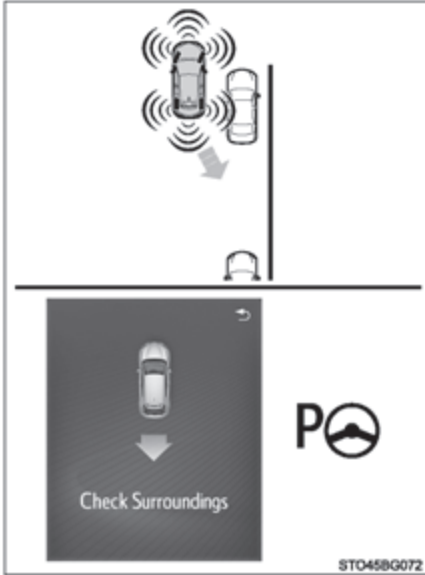

6] زمانی که صفحه نمایش چندمنظوره تغییر می‌کند، سرعت خودرو را کاهش دهید. در حالیکه ایمنی محدوده پشت خودرو و نشانگر سطح کمکی را کنترل می‌کنید، به آرامی خودرو را با دنده عقب حرکت دهید.

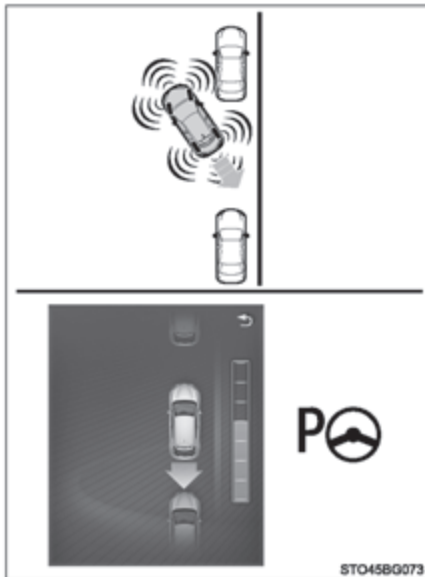

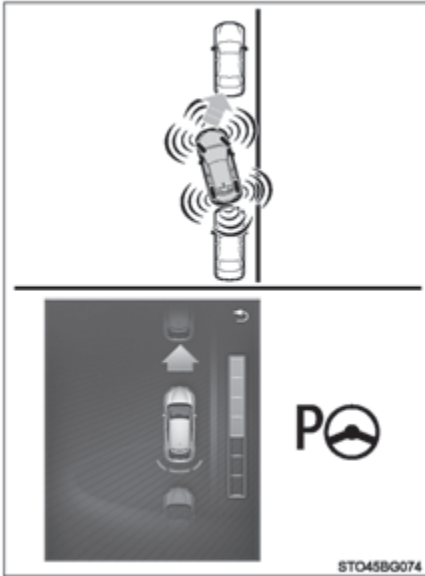

7] زمانی که صدای آژیر هشدار شنیده می‌شود، بلافاصله خودرو را بطور کامل متوقف نمایید. چنانچه صدای آژیر هشدار شروع شود، صفحه نمایش چندمنظوره تغییر خواهد کرد.

8] دسته دنده را در موقعیت D (گیربکس اتوماتیک CVT) یا دنده یک (گیربکس معمولی) قرار دهید. در حالیکه غریبک فرمان می‌چرخد، خودرو را کاملاً متوقف نمایید. زمانی که چرخش غریبک فرمان متوقف می‌گردد، حین بررسی ایمنی محدوده جلوی خودرو و نشانگر سطح کمکی، خودرو را به آرامی به سمت جلو حرکت دهید.

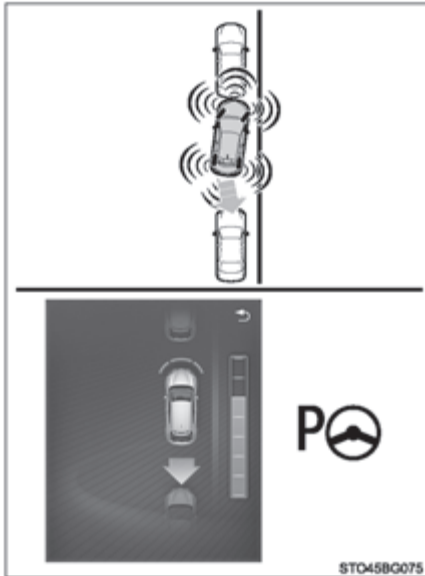

9 زمانی که صدای آژیر هشدار شنیده می‌شود، بلافاصله خودرو را بطور کامل متوقف نمایید. چنانچه صدای آژیر هشدار شروع شود، صفحه نمایش چندمنظوره تغییر خواهد کرد.

10 دسته دنده را در موقعیت دنده عقب R قرار دهید.

در حالیکه غربلیک فرمان می‌چرخد، خودرو را کاملاً متوقف نمایید. زمانی که چرخش غربلیک فرمان متوقف می‌گردد، حین بررسی ایمنی محدوده پشت خودرو و نشانگر سطح کمکی، خودرو را به آرامی با دنده R به سمت عقب حرکت دهید.

11 مراحل 7 تا 10 را تکرار نمایید تا زمانی که عملکرد کمکی پارک به پایان برسد. زمانی که عملکرد پارک به پایان رسید، صدای آژیر هشدار شنیده شده، نشانگر S-IPA خاموش و صفحه نمایش چندمنظوره تغییر می‌کند.

در صورت لزوم جهت پایان عملکرد کمکی پارک، موقعیت خودرو و/ یا زاویه حرکتی خودرو را تنظیم کنید.

■ شرایط عملکردی حالت کمکی پارک دوبل

- به منظور عملکرد صحیح حالت کمکی پارک دوبل، به آرامی (با سرعتی که بتوان خودرو را سریع متوقف نمود) - به موازات جاده حرکت نمایید (با شانه خاکی) و فاصله ۱ متری (3.3 ft.) خود را با خودروهای پارک شده حفظ نمایید.
- در صورتی که سرعت خودرو (30km/h (19mph) یا بالاتر باشد، از این عملکرد نمی‌توان استفاده نمود.
- از سنسورهای کناری جلو و عقب برای شناسایی خودروهای پارک شده و تشخیص فضای پارک استفاده می‌شود، در نتیجه زمانی که شناسایی امکان پذیر نباشد (← صفحه ۴۶۰) هیچ راهنمایی نشان داده نمی‌شود.
- اگر هیچ خودروی پارک شده‌ای وجود نداشته باشد، فضای پارکی هم شناسایی نمی‌گردد. بنابراین حالت کمکی پارک دوبل فعال نمی‌شود.
- اگر سیستم قادر به شناسایی محدوده اطراف فضای پارک نباشد، ممکن است حالت کمکی پارک دوبل نیز فعال نگردد.



توجه

● اگر سطح جاده ناهموار یا شیب دار باشد، فضای پارک مورد نظر را نمی‌توان بدرستی تنظیم نمود. بنابراین، ممکن است خودرو در فضای پارک بصورت زاویه‌دار یا نامناسب پارک شود. در چنین مواردی، از حالت کمکی پارک دوبل استفاده نکنید.

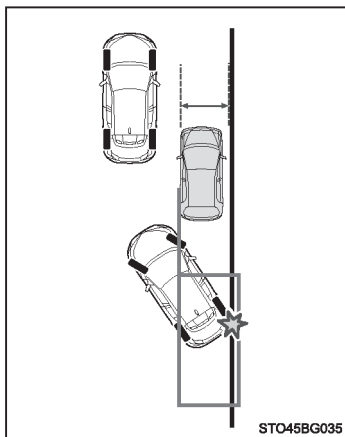

● ممکن است سنسورها جدول پیاده رو را تشخیص ندهند. با توجه به شرایط مانند زمانی که خودروی در جلو یا پشت فضای پارک به سمت جدول حرکت می‌کند، ممکن است خودرو به سمت جدول پیاده‌رو رانده شود. برای جلوگیری از صدمه دیدن تایرها و چرخ‌ها، محدوده اطراف را کنترل و بررسی نمایید.

● در صورت وجود دیوار یا سایر موانع در سمت داخل فضای پارک یا زمانی که خودروی پارک شده‌ی دیگری از فضای پارک خود وارد جاده شود، ممکن است فضای پارک موردنظر در موقعیتی تنظیم شود که کمی به داخل جاده پیش رفته باشد.

● با توجه به شرایط محیط اطراف مانند خودروهای پارک شده، ممکن است خودرو در فضای پارک بصورت زاویه‌دار و نامناسب پارک شود. در صورت لزوم مسیر خودرو را شخصا تنظیم نمایید.

● امکان تشخیص اجسام کوتاه وجود ندارد، از ایمنی محدوده اطراف خودرو اطمینان حاصل کنید و اگر احتمال برخورد خودرو با مانع وجود دارد، با فشار دادن پدال ترمز خود را متوقف نمایید.

چگونگی پارک کردن در کنار سایر خودروها (حالت کمکی پارک عمود)

خلاصه از عملکرد سیستم

خودرو را بگونه‌ای متوقف نمایید که مرکز محل پارک مورد نظر تقریباً عمود بر خودرو باشد. اگر فضا قابل شناسایی است، می‌توان از عملکرد راهنمای حرکت رو به جلو استفاده نمود. همچنین بسته به فضای پارک و سایر شرایط، در صورت لزوم چند بار عملکرد کنترل کمکی حرکت فرمان‌گیری ارائه می‌شود.

① دو مرتبه کلید S-IPA را فشار دهید تا حالت

کمکی پارک عمود انتخاب شود.

② خودرو را به سمت جلو برانید به طوری که فضای

پارک شناسایی شود.

③ زمانی که خودرو به موقعیتی می‌رسد که حرکت

با دنده عقب از آن‌ها شروع می‌شود، جهت آگاه

ساختن شما صدای آژیر هشدار شنیده شده و

نمایشگر نیز نشان داده می‌شود.

اگر فضای پارک شناخته شده یا پهنای جاده

(فاصله تا کنار جاده روبروی فضای پارک) باریک

باشد راهنمایی ارائه نمی‌گردد.

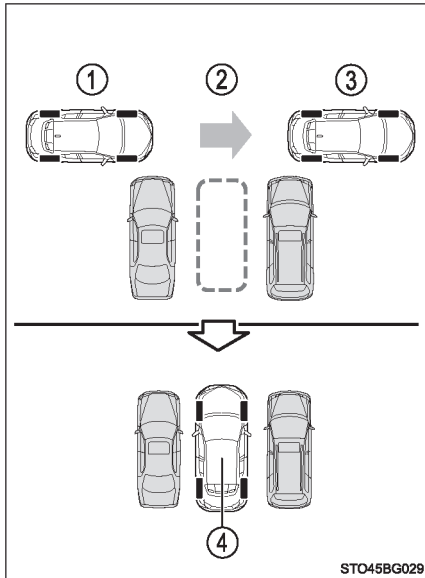

④ پایان پارک خودرو

با توجه به راهنمایی، خودرو را به سمت جلو و عقب بطور مکرر حرکت دهید تا زمانی که پارک خودرو

به پایان برسد.

■ پارک کردن

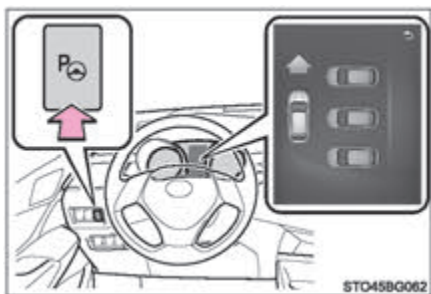

1 کلید S-IPA را دوبار فشار دهید و کنترل نمایید که نشانگر در صفحه نمایش چندمنظوره به حالت کمکی پارک عمود تغییر نماید. حین راندن خودرو با سرعت 20km/h (12mph) یا کمتر، کلید S-IPA را در موقعیت روشن (on) قرار دهید. در صورت فعال شدن سیستم، صفحه نمایش چندمنظوره به صفحه تشخیص فضای پارک تغییر می‌کند.

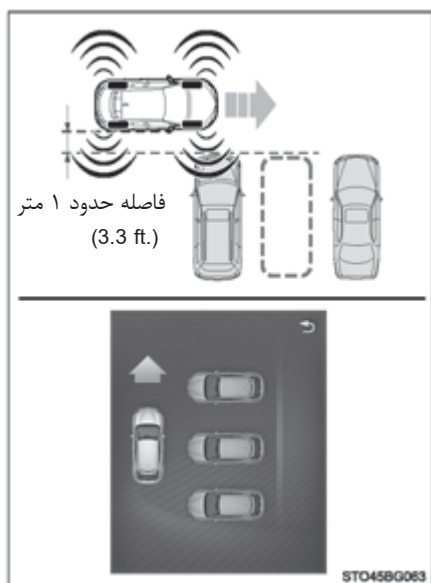

2 در مسیر مستقیم حرکت کنید و فاصله ۱ متری (3.3 ft.) را از خودروهای پارک شده حفظ نمایید. آرام به سمت جلو حرکت کنید. سیستم، فضای پارکی را جستجو خواهد کرد. حین جستجوی فضای پارک، می‌توان با حرکت اهرم دسته راهنما (← صفحه ۲۵۵) فضای پارکی را در سمت راست یا چپ انتخاب نمود. چنانچه فضای پارک شناسایی گردد، صفحه تغییر خواهد کرد.

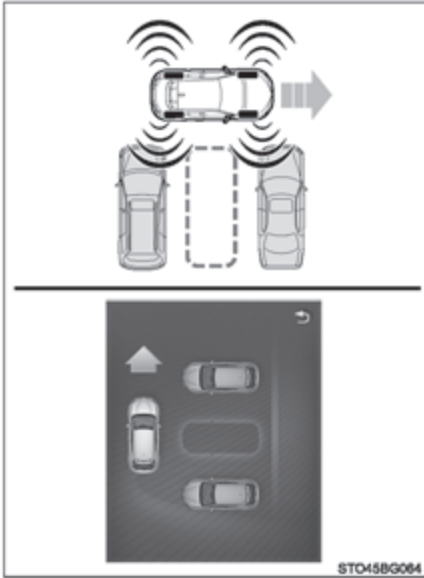

3 در صورت تغییر صفحه نمایش چندمنظوره، سرعت خودرو را کاهش دهید. تا زمانی که صدای آژیر هشدار شنیده شود، خودرو را به آرامی به سمت جلو حرکت دهید.

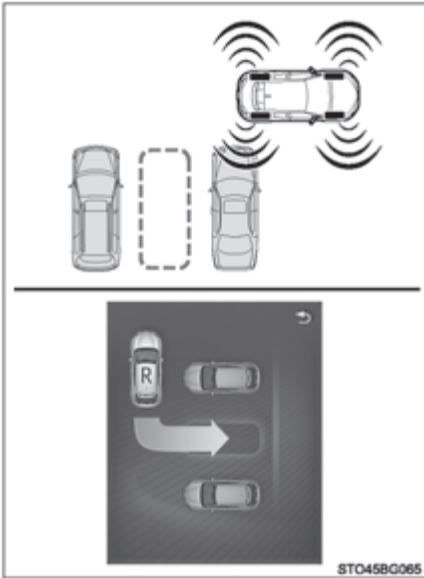

4 در صورت شنیده شدن صدای آژیر هشدار، خودرو را متوقف نمایید. صفحه نمایش چندمنظوره تغییر خواهد کرد. فضای شناسایی شده را از نظر ایمنی جهت پارک خودرو با چشم کنترل و بررسی نمایید. چنانچه پس از شنیده شدن صدای آژیر هشدار، خودرو حدود ۱۵ متر (49 ft.) حرکت نماید، عملکرد تشخیص فضای پارک جدید مجدد آغاز می‌شود.

5] دسته دنده را در موقعیت دنده عقب R قرار دهید.

صفحه نمایش چندمنظوره تغییر خواهد کرد، نشانگر S-IPA روشن شده و حرکت خودکار غربلیک فرمان شروع خواهد شد. مراقب باشید دستان خود را درون غربلیک فرمان قرار ندهید و ایمنی محدوده اطراف را بررسی نمایید، با فشار دادن پدال‌های گاز و ترمز خودرو به آرامی به سمت عقب حرکت می‌کند. در زمان عملکرد خودکار غربلیک فرمان، سرعت خودرو را در 7km/h (4mph) یا کمتر حفظ نمایید.

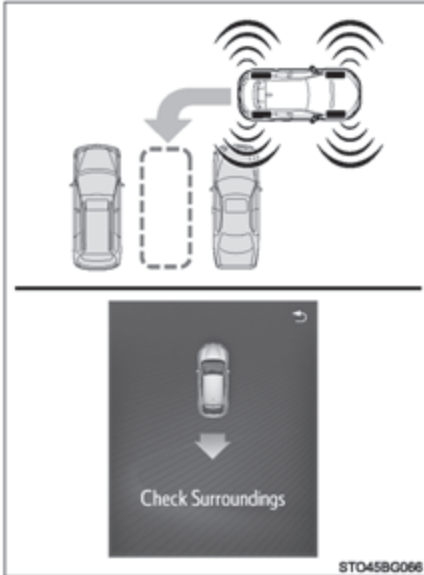

6] زمانی که صفحه نمایش چندمنظوره تغییر می‌کند، سرعت خودرو را کاهش دهید. در حالیکه ایمنی محدوده پشت خودرو و نشانگر سطح کمکی را کنترل می‌کنید، به آرامی خودرو را با دنده عقب حرکت دهید.

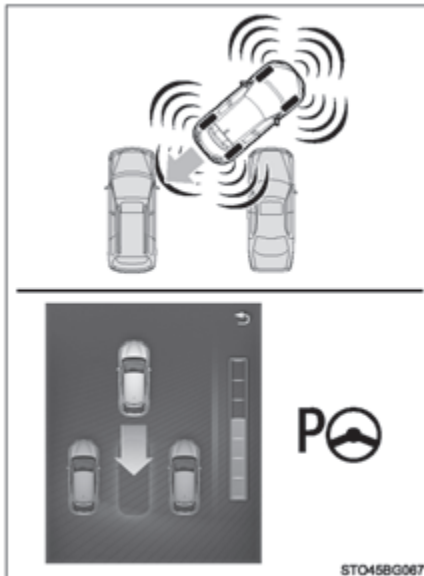

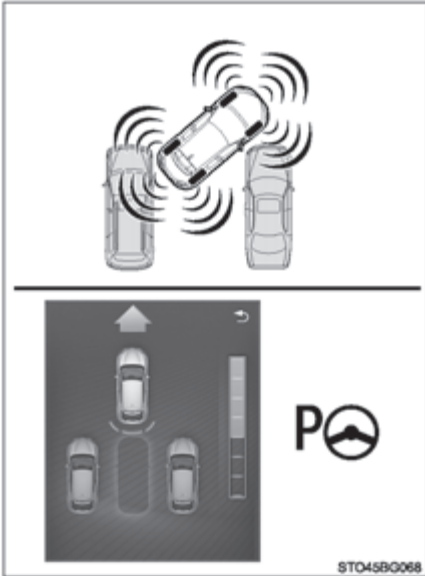

7] زمانی که صدای آژیر هشدار شنیده می‌شود، بلافاصله خودرو را بطور کامل متوقف نمایید. چنانچه صدای آژیر هشدار شروع شود، صفحه نمایش چند منظوره تغییر خواهد کرد.

8] دسته دنده را در موقعیت D (گیربکس اتوماتیک CVT) یا دنده یک (گیربکس معمولی) قرار دهید. در حالیکه غریبک فرمان می‌چرخد، خودرو را کاملاً متوقف نمایید. زمانی که چرخش غریبک فرمان متوقف می‌گردد، حین بررسی ایمنی محدوده جلوی خودرو و نشانگر سطح کمکی، خودرو را به آرامی به سمت جلو حرکت دهید.

9] زمانی که صدای آژیر هشدار شنیده می‌شود، بلافاصله خودرو را بطور کامل متوقف نمایید. چنانچه صدای آژیر هشدار شروع شود، صفحه نمایش چندمنظوره تغییر خواهد کرد.

- 10] دسته دنده را در موقعیت دنده عقب R قرار دهید. در حالیکه غربیلک فرمان می‌چرخد، خودرو را کاملاً متوقف نمایید. زمانی که چرخش غربیلک فرمان متوقف می‌گردد، حین بررسی ایمنی محدوده پشت خودرو و نشانگر سطح کمکی، خودرو را به آرامی با دنده R به سمت عقب حرکت دهید.
- 11] مراحل 6 تا 10 را تکرار نمایید تا زمانی که عملکرد کمکی پارک به پایان برسد. زمانی که عملکرد پارک به پایان رسید، صدای آژیر هشدار شنیده شده، نشانگر S-IPA خاموش و صفحه نمایش چندمنظوره تغییر می‌کند.
- در صورت لزوم جهت پایان عملکرد کمکی پارک، موقعیت خودرو و/ یا زاویه حرکتی خودرو را تنظیم کنید.

■ شرایط عملکردی سیستم S-IPA

- موتور روشن باشد.

- کلید روشن (ON) باشد.

■ شرایط عملکردی حالت کمکی پارک عمود

- جهت فعال شدن صحیح عملکرد، به آرامی رانندگی کنید (با سرعتی که در آن بتوان خودرو را به سرعت متوقف نمود).
- زمانی که سرعت خودرو 20km/h (13mph) یا بیشتر باشد از این عملکرد نمی‌توان استفاده نمود.
- از سنسورهای کناری جلو و عقب برای تشخیص خودروهای پارک شده و شناسایی فضای پارک استفاده می‌شود. بنابراین، اگر شناسایی ممکن نباشد (← صفحه ۴۶۰)، علائم راهنمایی نیز نشان داده نمی‌شود.
- اگر خودروی پارک شده‌ای وجود نداشته باشد و فضای پارکی هم شناسایی نگردد، در نتیجه حالت کمکی پارک عمود نیز فعال نمی‌گردد.
- اگر سیستم قادر به تشخیص محدوده اطراف فضای پارک نباشد، ممکن است حالت کمکی پارک عمودی نیز فعال نشود.

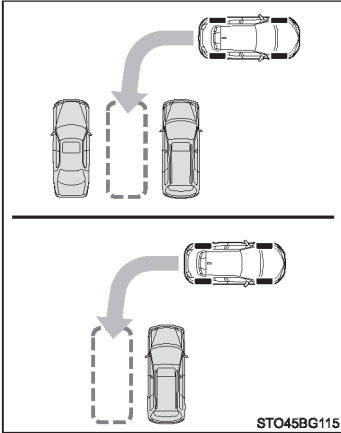

● خودرو در فضای پارک بین دو خودرو و فضای پشت خودروی پارک شده پارک می‌شود.

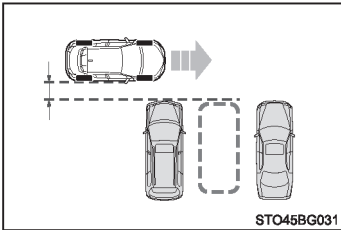

■ نکات مربوط به استفاده از حالت کمکی پارک عمود

فاصله حدود ۱ متری (3.3 ft) را از هر خودروی پارک شده در نظر بگیرید و نزدیک به فضای پارک مورد نظر شوید. اگر فاصله بین خودروی شما و خودروی پارک شده بیش از اندازه زیاد باشد، سنسورهای کناری جلو و عقب ممکن است قادر به شناسایی خودروهای پارک شده نباشند.



توجه

- اگر سطح جاده ناهموار یا شیب دار باشد، فضای پارک مورد نظر را نمی‌توان بدرستی تنظیم نمود. بنابراین، ممکن است خودرو در فضای پارک بصورت زاویه‌دار یا نامناسب پارک شود.
در چنین مواردی، از حالت کمکی پارک عمود استفاده نکنید.
- در صورت پارک خودرو در فضای کم عرض، خودرو در نزدیکی خودروهای کناری قرار می‌گیرد. اگر احتمال برخورد خودرو با خودروهای کناری وجود داشته باشد، با فشار دادن پدال ترمز خودرو را متوقف نمایید.
- امکان تشخیص اجسام کوتاه وجود ندارد، از ایمنی محدوده اطراف خودرو اطمینان حاصل کنید و اگر احتمال برخورد خودرو با مانع وجود دارد، با فشار دادن پدال ترمز خود را متوقف نمایید.
- با توجه به شرایط محیط اطراف مانند خودروهای پارک شده، ممکن است خودرو در فضای پارک بصورت زاویه‌دار و نامناسب پارک شود. در صورت لزوم مسیر خودرو را شخصا تنظیم نمایید.

نحوه خارج شدن از موقعیت پارک دوبل (خارج شدن از حالت کمکی پارک دوبل)

■ خلاصه‌ای از عملکرد سیستم

زمانی که از موقعیت پارک دوبل خارج شوید، مسیری را که می‌خواهید به آنجا حرکت کنید را انتخاب نمایید، در ضمن عملکرد کنترل کمکی حرکت غربیلک فرمان ارائه خواهد شد تا خودرو را به موقعیتی که از آنجا می‌خواهید بیرون روید، راهنمایی نماید.

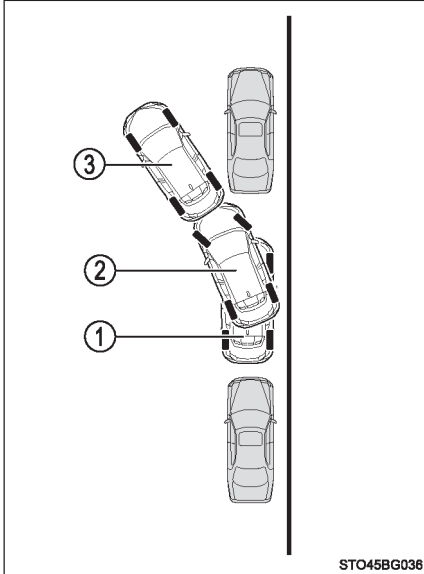

① اگر حین توقف، خودروی پارک شده‌ای در جلوی خودروی شما قرار داشت، کلید S-IPA را فشار دهید، خارج شدن از حالت کمکی پارک دوبل را انتخاب نمایید و سپس اهرم دسته راهنما را برای انتخاب مسیر حرکت مورد نظر حرکت دهید.

② زمانی که سیستم، راهنمایی را مبنی بر تغییر موقعیت دسته دنده ارائه می‌دهد، عملکرد خودکار غربیلک فرمان فعال می‌شود.

③ زمانی که خودرو به موقعیتی می‌رسد که می‌توان از آنجا حرکت کرد، جهت آگاه ساختن راننده، صدای هشدار شنیده شده و پیغامی در نمایشگر نشان داده می‌شود.

تا زمانی که خودرو از موقعیت پارک خارج شود، با توجه به راهنمایی ارائه شده، خودرو را مکرر به سمت جلو و عقب حرکت دهید.

■ با استفاده از حالت کمکی خارج شدن از پارک دوبل حرکت کنید.

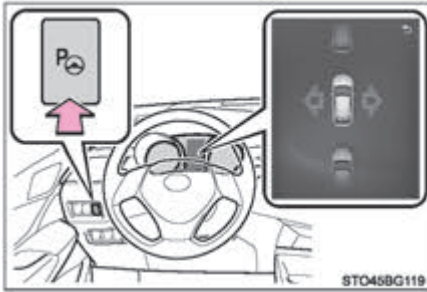

1 کلید S-IPA را فشار دهید و تغییر صفحه نمایشگر به حالت کمکی خارج شدن از پارک دوبل را کنترل و بررسی کنید.

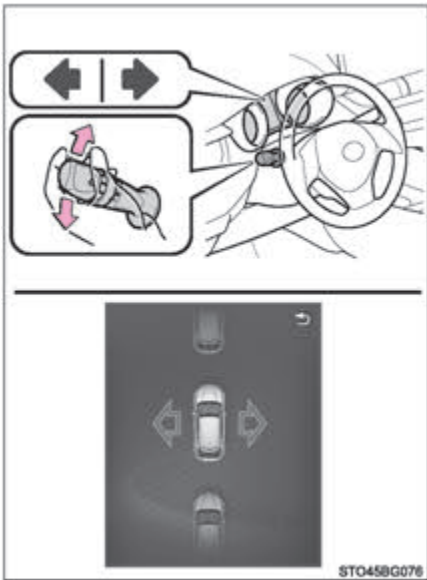

2 برای انتخاب حرکت به سمت راست یا چپ اهرم دسته راهنما را حرکت دهید. اگر مانعی در مسیر حرکت خودرو وجود داشته باشد، سیستم تشخیص می‌دهد امکان حرکت وجود ندارد و عملکرد کنترل کمکی متوقف (غیرفعال) می‌گردد.

3] دسته دنده را در موقعیت دنده عقب R قرار دهید.

صفحه نمایش چندمنظوره تغییر می‌کند، نشانگر S-IPA روشن شده و چرخش اتوماتیک فرمان شروع می‌گردد. ضمن اینکه مراقب هستید که دستان خود را داخل غربیلک فرمان قرار نداده و ایمنی محدوده اطراف خودرو را بررسی می‌کنید، با فشار دادن پدال‌های گاز و ترمز به آرامی با دنده عقب به عقب حرکت نمایید. حین چرخش اتوماتیک غربیلک فرمان، سرعت خودرو را در 7km/h (4mph) حفظ نمایید.

4] در صورت تغییر صفحه نمایش چندمنظوره، سرعت

خودرو را کاهش دهید.

در حالیکه ایمنی فضای پشت خودرو و نشانگر سطح کمکی را بررسی می‌کنید، خودرو را به آرامی به عقب برانید.

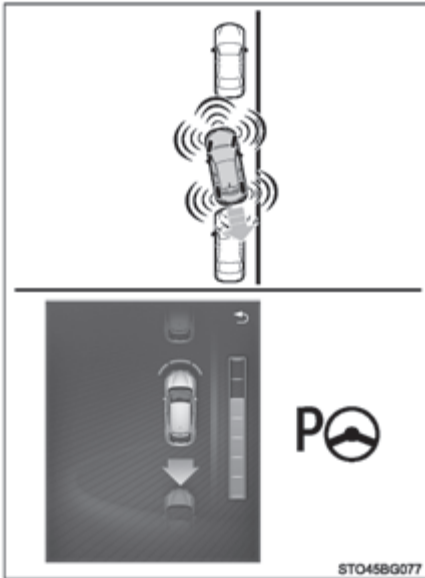

STO45BG077

5] زمانی که صدای آژیر هشدار شنیده می‌شود، بلافاصله خودرو را بطور کامل متوقف نمایید. چنانچه صدای آژیر هشدار شروع شود، صفحه نمایش چندمنظوره تغییر خواهد کرد.

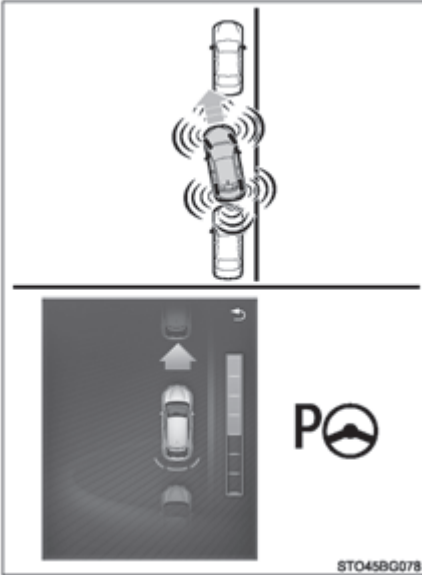

6] دسته دنده را در موقعیت D (گیربکس اتوماتیک CVT) یا دنده یک (گیربکس معمولی) قرار دهید. در حالیکه غریبک فرمان می‌چرخد، خودرو را کاملاً متوقف نمایید. زمانی که چرخش غریبک فرمان متوقف می‌گردد، حین بررسی ایمنی محدوده جلوی خودرو و نشانگر سطح کمکی، خودرو را به آرامی به سمت جلو حرکت دهید.

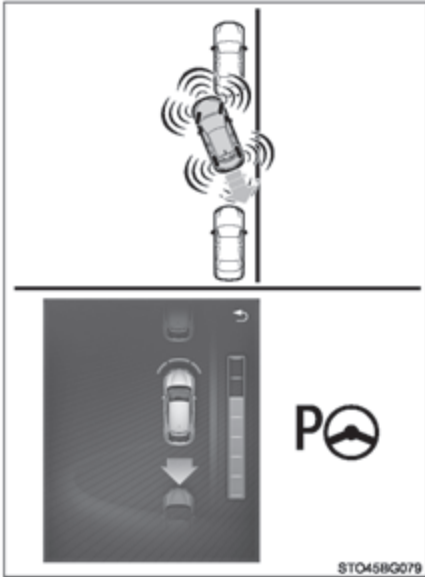

7] زمانی که صدای آژیر هشدار شنیده می‌شود، بلافاصله خودرو را بطور کامل متوقف نمایید. چنانچه صدای آژیر هشدار شروع شود، صفحه نمایش چندمنظوره تغییر خواهد کرد.

8] دسته دنده را در موقعیت دنده عقب R قرار دهید.

هنگام چرخیدن غربیلک فرمان، خودرو را کاملاً متوقف نگه دارید. حین بررسی ایمنی محدوده جلوی خودرو و نشانگر سطح کمکی، زمانی که چرخش غربیلک فرمان متوقف شد، به آرامی خودرو را به سمت جلو حرکت دهید.

9] تا زمانی که عملکرد کمکی پارک به پایان برسد، مراحل 4] تا 8] را تکرار نمایید.

چنانچه خودرو در موقعیتی قرار دارد که می‌توان از آن خارج گردید، صدای آژیر هشدار و عملکرد کنترل کمکی قطع می‌شود. در این لحظه، غربیلک فرمان را گرفته و به سمت جلو حرکت کنید.

■ خارج شدن از حالت کمکی پارک دوبل

- در صورت عملکرد کنترل کمکی، اگر راننده تشخیص دهد که در موقعیتی قرار دارد که می‌تواند از آنجا خارج شود و غربلک فرمان را حرکت دهد، عملکرد کنترل کمکی در آن موقعیت متوقف می‌گردد.
- در صورتی که هیچ خودروی پارک شده‌ای در جلو نباشد یا فاصله بین خودروی شما و خودروی پارک شده جلویی بسیار زیاد باشد، نمی‌توان از عملکرد کنترل کمکی استفاده نمود.
- در صورت استفاده از عملکرد خارج شدن از حالت کمکی پارک دوبل، ممکن است با توجه به محیط اطراف حالت کمکی نتواند فعال شود.



توجه

- محدوده شناسایی سنسورها محدود می‌باشد (← صفحه ۴۱۳). از ایمنی محیط اطراف خود بدرستی اطمینان حاصل نمایید و اگر احتمال برخورد تصادف وجود داشت، با فشار دادن پدال ترمز خودرو را متوقف نمایید.
- اجسامی که کوتاه باشند قابل شناسایی نمی‌باشند. از ایمنی محیط اطراف خود بدرستی اطمینان حاصل نمایید و اگر احتمال برخورد خودرو با مانع وجود دارد، با فشار دادن پدال ترمز خودرو را متوقف نمایید.
- زمانی که در موقعیتی که می‌خواهید از آنجا خارج شوید قرار گرفتید، از ایمنی محیط اطراف خود بدرستی اطمینان حاصل نمایید.

پیغام‌های صفحه نمایش چندمنظوره

پیغام	علت	راه حل
<p>“IPA Malfunction. Visit Your Dealer”</p> <p>IPA دچار اشکال شده است. به نمایندگی مجاز مراجعه کنید.</p>	<p>سیستم دچار اشکال شده است.</p>	<p>بلافاصله جهت بررسی خودرو به نمایندگی مجاز تویوتا یا تعمیرگاه‌های مجاز تویوتا مراجعه نمایید.</p>
<p>“IPA Space Not Detected Speed Too High.”</p> <p>(فضای IPA شناسایی نشده است، سرعت خودرو بیش از اندازه بالا است)</p>	<p>سرعت خودرو افزایش یافته است.</p>	<p>سرعت خودرو را کاهش دهید.</p> <ul style="list-style-type: none"> • حالت کمکی پارک عمود: 20km/h (12mph) یا کمتر • حالت کمکی پارک دوبل: 30km/h (18mph) یا کمتر

پیغام	علت	راه حل
"IPA Cancelled, Take Over." (عملکرد IPA غیرفعال شده است، کنترل فرمان را بدست بگیرید)	کلید S-IPA خاموش شده است	کلید S-IPA را روشن کنید.
	فرمان برقی بطور موقت بیش از اندازه داغ شده است	سوئیچ موتور را در موقعیت خاموش (OFF) قرار دهید، کمی منتظر بمانید و سپس مجدد موتور را روشن کنید.
	قبل از اینکه چرخش اتوماتیک فرمان شروع شود، طی عملکرد کمکی خارج شدن از پارک دوبل، خودرو حرکت کرده است.	خودرو را شخصاً پارک کنید یا عملکردها را با روش درست مجدد انجام دهید.
	پس از شروع چرخش اتوماتیک فرمان و قبل از اینکه خودرو وارد فضای پارک شود، دسته دنده در موقعیتی غیر از موقعیت دنده عقب R قرار گرفته است	خودرو را شخصاً پارک کنید یا فضای پارک دیگری را شناسایی نمایید.
	حین شناسایی فضای پارک، دسته دنده در موقعیت دنده عقب R قرار گرفته است	خودرو را شخصاً پارک کنید یا فضای پارک دیگری را شناسایی نمایید.
	دسته دنده در موقعیت پارک P قرار گرفته است (گیربکس اتوماتیک CVT). بدلیل اینکه پارک دوبل شروع شده و دسته دنده در موقعیت پارک P (گیربکس اتوماتیک CVT) یا دنده عقب R قرار دارد، کلید S-IPA نیز روشن می‌باشد.	خودرو را شخصاً پارک کنید یا فضای پارک دیگری را شناسایی نمایید.

راه حل	علت	پیغام
<p>جهت بررسی خودرو به نمایندگی مجاز تویوتا یا تعمیرگاه‌های مجاز تویوتا مراجعه نمایید</p>	<p>احتمالاً سیستم دچار اشکال شده است.</p>	<p>“IPA. Cancelled, Take over .IPA Malfunction” (عملکرد S-IPA غیرفعال شده است، کنترل فرمان را بدست بگیرید. در سیستم IPA اشکال وجود دارد.)</p>
<p>خودرو را شخصاً پارک کنید و یا فضای پارک دیگری را شناسایی نمایید.</p>	<p>حین چرخش اتوماتیک فرمان، غربیلک فرمان با دست گرفته شده است.</p>	<p>“IPA Cancelled, Take Over. Driver Intervened.” (عملکرد IPA غیرفعال شده است، کنترل فرمان را بدست بگیرید. راننده شخصاً عمل کند.)</p>
<p>سرعت خودرو را کاهش دهید و کلید S-IPA را روشن نمایید.</p> <ul style="list-style-type: none"> • حالت کمکی پارک عمودی 20km/h (12mph) یا کمتر • حالت کمکی پارک دوبل: 30km/h (18mph) یا کمتر • در صورت جستجوی فضای پارک بدلیل افزایش سرعت از 50km/h (31mph) حالت کمکی غیرفعال شده است. • حین چرخش اتوماتیک فرمان، بدلیل افزایش سرعت از 7km/h (4mph)، حالت کمکی غیرفعال شده است. اجازه ندهید حین چرخش اتوماتیک فرمان، سرعت خودرو از 7km/h (4mph) افزایش یابد. 	<p>حین شناسایی فضای پارک، سرعت خودرو تا 50km/h (31mph) افزایش یافته است</p>	<p>“IPA Cancelled, Take Over. Speed Too High.” (عملکرد IPA غیرفعال شده است، کنترل فرمان را بدست بگیرید. سرعت خودرو بیش از اندازه بالا است.)</p>

پیغام	علت	راه حل
<p>"IPA Cancelled, Take Over. TRC/ VSC is Off"</p> <p>(عملکرد IPA غیرفعال شده است، کنترل فرمان را بدست بگیرید. سیستم‌های TRC/ VSC خاموش می‌باشند.)</p>	<p>کلید VSC off خاموش شده است.</p>	<p>کلید VSC off را روشن کنید</p>
<p>"IPA Cancelled, Take Over. TRC/ABS/VSC Activated."</p> <p>(عملکرد IPA غیرفعال شده است. کنترل فرمان را بدست بگیرید. سیستم‌های TRC/ABS/VSC فعال می‌باشند.)</p>	<p>سیستم‌های VSR، TRC یا ABS فعال شده‌اند.</p>	<ul style="list-style-type: none"> • چنانچه حین شناسایی فضای پارک، عملکرد غیرفعال شده باشد، مجدد کلید S-IPA را روشن کنید. • چنانچه حین چرخش اتوماتیک فرمان، عملکرد غیرفعال شده باشد، خودرو را شخصاً پارک کنید یا فضای پارک دیگری را شناسایی نمایید.
	<p>از زمان روشن شدن کلید S-IPA و قبل از شروع چرخش اتوماتیک فرمان، بیش از ۶ دقیقه گذشته است.</p>	<p>خودرو را شخصاً پارک کرده یا فضای پارک دیگری را شناسایی نمایید.</p>
<p>"IPA Cancelled, Take Over Timeout."</p> <p>(عملکرد IPA غیرفعال شده است. کنترل فرمان را بدست بگیرید. زمان مشخص شده به پایان رسیده است.)</p>	<p>از زمان قرار دادن دسته دنده در موقعیت دنده عقب R و شروع چرخش اتوماتیک فرمان، بیش از ۶ دقیقه گذشته است قبل از اینکه عملکرد کمکی پارک به پایان رسیده باشد.</p>	<p>خودرو را شخصاً پارک کرده یا فضای پارک دیگری را شناسایی نمایید.</p>
	<p>بیش از ۳ دقیقه از نمایش پیغام "Wait For Room To Maneuver" (منتظر فضای پارک جهت حرکت باشید).</p>	<p>خودرو را شخصاً پارک کرده یا فضای پارک دیگری را شناسایی نمایید.</p>

پیغام	علت	راه حل
<p>“IPA Unavailable.” (عملکرد IPA در دسترس نمی‌باشد)</p>	فرمان برقی بطور موقت پیش از اندازه داغ شده است.	دو سوئیچ موتور را در موقعیت خاموش (OFF) قرار دهید. کمی منتظر بمانید و سپس موتور را مجدداً روشن نمایید.
	موتور روشن نشده است.	موتور را روشن کنید
	در حالیکه چراغ راهنما روشن می‌باشد. عملکرد کمکی خارج شدن از پارک دوبل همراه با قرار داشتن موانعی در سمت راست و چپ یا مانعی در کنار خودرو فعال شده است.	از عملکرد کمکی خارج شدن از پارک دوبل بدون اینکه مانعی در کنار محل پارک باشد استفاده نمایید.
	باتری پیاده شده و مجدداً نصب شده است.	خودرو را حدود ۵ ثانیه یا بیشتر با سرعت (33km/h (22mph) یا بالاتر برانید
	احتمالاً سیستم دچار اشکال شده است.	جهت بررسی خودرو به نمایندگی مجاز تویوتا یا تعمیرگاه‌های مجاز تویوتا مراجعه نمایید.
	ممکن است سنسور کثیف یا پوشیده از برف یا یخ باشد.	در چنین شرایطی، برای بازگشت سیستم به عملکرد عادی، سنسور را تمیز کنید.

پیغام	علت	راه حل
<p>“IPA Unavailable, Speed Too High.” (عملکرد IPA در دسترس نمی‌باشد، سرعت خودرو بیش از اندازه بالا است.)</p>	<p>افزایش سرعت خودرو بیش از 50km/h (31mph) می‌باشد.</p>	<p>سرعت خودرو را کاهش دهید و کلید S-IPA را روشن نمایید. • حالت کمکی پارک عمودی: 20km/h (12mph) یا کمتر • حالت کمکی پارک دوبل: 30km/h (18mph) یا کمتر</p>
<p>“IPA Unavailable, TRC/VSC is Off” (عملکرد IPA در دسترس نمی‌باشد، سیستم‌های TRC/VSC غیرفعال می‌باشند.)</p>	<p>کلید VSC OFF خاموش شده است.</p>	<p>پس از روشن کردن کلید VSC off، کلید S-IPA را نیز روشن نمایید.</p>
<p>“IPA Unavailable, Parking Space Too Short.” (عملکرد IPA در دسترس نمی‌باشد، فضای پارک بیش از اندازه کوچک است)</p>	<p>هنگام حرکت از حالت پارک دوبل، فضای کافی در جلو و عقب خودرو وجود ندارد.</p>	<p>با استفاده از عملکرد کنترل کمکی، خودرو را نمی‌توان حرکت داد زیرا فضای کافی در جلو و عقب خودرو وجود ندارد. قبل از حرکت از ایمنی اطراف خودرو مطمئن شوید.</p>

پیشگیری حین استفاده از سیستم

■ سنسورها

با توجه به خودروهای پارک شده در جلو و پشت فضای پارک (پارک دوپل) یا سمت راست و چپ فضای پارک (پارک عمود)، فضای پارک را شناسایی نمایید.

① سنسورهای کناری جلو

② سنسورهای کناری عقب

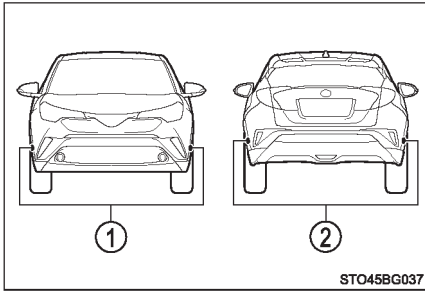

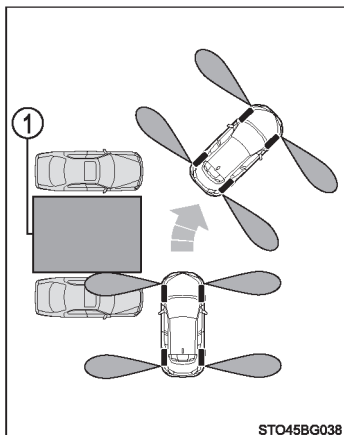

- محدوده شناسایی سنسور در صورت استفاده از حالت کمکی پارک عمود ① فضای پارک مورد نظر

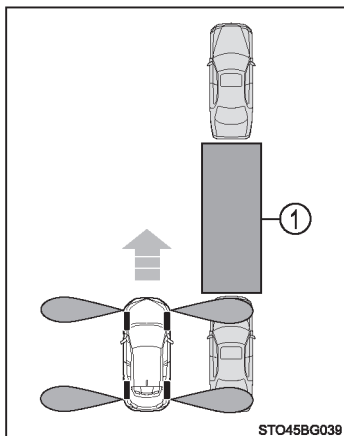

- محدوده شناسایی سنسور در صورت استفاده از حالت کمکی پارک دوبل ① فضای پارک مورد نظر

● در صورت وجود خودروی پارک شده در پشت فضای پارک مورد نظر، ممکن است بدلیل فاصله فضای پارک قابل شناسایی نباشد. همچنین با توجه به شکل خودرو و سایر شرایط، ممکن است محدوده قابل شناسایی کوتاهتر یا شناسایی امکان پذیر نباشد.

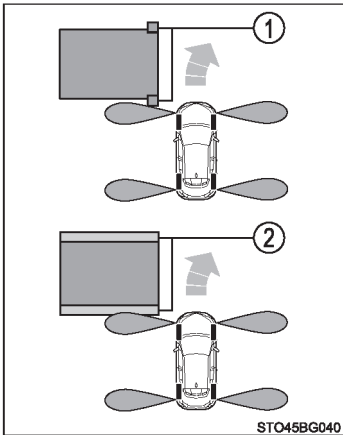

● بدلیل اینکه سیستم نمی‌تواند فضای پارک را شناسایی نماید زیرا موانعی غیر از خودروهای پارک شده مانند ستون‌ها و دیوار وجود دارد، بنابراین سیستم فعال نمی‌شود.

① ستون

② دیوار

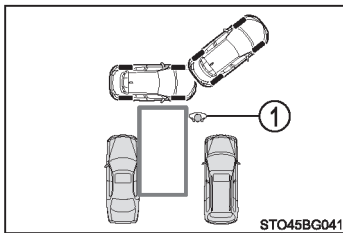

● همچنین در صورت شناسایی عابر پیاده و غیره ممکن است فضای پارک مورد نظر مناسب پارک نباشد.

① عابر پیاده

● در صورت شناسایی شبکه‌های فلزی، صفحاتی از جنس الماس یا موارد مشابه در سطح فضای پارک، ممکن است سیستم کمکی پارک آسان هوشمند فعال نشود.

هشدار 

- فقط به سیستم کمکی پارک آسان هوشمند وابسته نباشید. در خودروهایی که فاقد این سیستم می‌باشند، حین حرکت به جلو و حرکت با دنده عقب، محیط اطراف و محدوده عقب خودرو را با دقت بررسی کرده و از ایمنی آن اطمینان حاصل نمایید.
- محدوده شناسایی سنسور و زمان عکس‌العمل آن محدود می‌باشد. در صورت حرکت به جلو یا حرکت با دنده عقب، جهت حفظ ایمنی، محدوده اطراف خودرو (به‌خصوص دو طرف خودرو) را بررسی نمایید و به آرامی خودرو را برانید و با استفاده از پدال ترمز، سرعت خودرو را کنترل نمایید.
- در صورت حرکت با دنده عقب یا حرکت به جلو، به آهستگی رانندگی کنید و با فشار دادن پدال ترمز سرعت خودروی خود را تنظیم نمایید.
- اگر احتمال برخورد خودرو با عابر پیاده، سایر خودروها یا هر مانع دیگری وجود دارد، با فشار دادن پدال ترمز، خودرو را متوقف کرده و سپس جهت غیرفعال کردن سیستم، کلید S-IPA را فشار دهید.
- در فضای پارک مسطح از سیستم استفاده نمایید.
- بدلیل چرخیدن اتوماتیک غربیلک فرمان، پیشگیری‌های زیر را مد نظر قرار دهید.
- اگر احتمال گیر کردن کراوات، روسری، بازو و غیره در غربیلک فرمان وجود داشته باشد، توصیه می‌شود بالا تنه خود را خیلی نزدیک به غربیلک فرمان قرار ندهید. همچنین به کودکان نیز اجازه قرار گرفتن در نزدیکی غربیلک فرمان را ندهید.
- در صورت داشتن ناخن‌های بلند، حین چرخش اتوماتیک غربیلک فرمان احتمال صدمه دیدن شما وجود دارد.
- در مواقع اضطراری با فشار دادن پدال ترمز، خودرو را متوقف نمایید و جهت غیرفعال کردن سیستم، کلید S-IPA را فشار دهید.
- قبل از پارک کردن خودرو و فعال کردن سیستم همواره از وجود فضای پارک مناسب اطمینان حاصل نمایید.

هشدار

- در شرایط زیر از سیستم استفاده نکنید، زیرا ممکن است سیستم قادر به کمک کردن به شما در رسیدن به فضای پارک مورد نظر نباشد و منجر به بروز تصادف ناگهانی گردد.
 - در جاهای با پیچ‌های تند
 - شرایط نامساعد آب و هوایی مانند بارش شدید باران، هوای مه‌آلود، بارش برف یا طوفان شن
 - هنگامی که سعی در پارک خودرو دارید، تایرها سر بخورند
 - چنانچه برگ درختان و برف در محل پارک جمع شده باشد
 - زمانی که مواردی مانند پایه یدک‌کشی، تریلر، حمل‌کننده دوچرخه و غیره در عقب خودرو نصب شده باشد
 - در صورتی که خودرویی که انتهای جلو و عقب آن بالاتر از محل شناسایی شده باشد مانند کامیون و یا اتوبوس یا وجود خودروهایی پارک شده در جلو یا عقب محل پارک که در آن‌ها پایه یدک‌کشی، تریلر، حمل‌کننده دوچرخه و غیره نصب شده باشد
 - چنانچه سنسور بوسیله پوشش سپر جلو و غیره پوشانده شده باشد
 - اگر خودرو یا مانع در موقعیت مناسبی در جلو یا عقب مکان پارک قرار نداشته باشد
 - در محدوده‌ای که مکان پارکی وجود ندارد.
 - مکان پارک‌هایی مانند سطوح شنی و سنگ فرش که آسفالت نشده و دارای خطوط مخصوص فضای پارک نمی‌باشد
 - مکان پارک شیب دار یا دارای سطح ناهموار
 - مکان پارک با سطح یخ زده، پوشیده از برف یا لغزنده
 - بدلیل گرمای هوا آسفالت مکان پارک نرم شده باشد
 - مانعی بین خودرو و فضای پارک مورد نظر وجود داشته باشد
 - در صورت استفاده از زنجیر چرخ یا چرخ زاپاس (در صورت تجهیز)
- از لاستیکی غیر از آن که توسط سازنده ارائه شده استفاده نکنید. ممکن است سیستم بدرستی عمل نکند. در صورت تعویض لاستیک‌ها با نمایندگی مجاز تویوتا یا تعمیرگاه‌های مجاز تویوتا تماس بگیرید.

هشدار

- در شرایط زیر ممکن است سیستم قادر به راهنمایی خودرو جهت قرار گرفتن در فضای پارک مناسب نباشد.
 - سایش بیش از اندازه یا فشار باد پایین لاستیک‌ها
 - حمل کردن بار خیلی سنگین بوسیله خودرو
 - در صورت قرار دادن بار در یک طرف، خودرو به آن طرف خم شده باشد.
 - جهت جلوگیری از یخ زدن سطح جاده، گرم کننده‌هایی در سطح جاده نصب شده باشد.
- در سایر شرایط که موقعیت خودرو و موقعیت تنظیم شده برای پارک خیلی متفاوت باشد، جهت بررسی خودرو به نمایندگی مجاز تویوتا یا تعمیرگاه‌های مجاز تویوتا مراجعه نمایید.
- از مد نظر قرار دادن پیشگیری‌های زیر در ارتباط با خارج شدن از حالت کمکی پارک دوبل اطمینان حاصل نمایید.
 - در صورتی که بخواهید از مکان پارک دوبل خارج شود از عملکرد خارج شدن از حالت کمکی پارک دوبل استفاده نمایید. با این وجود اگر مانع یا عابر پیاده در جلو خودور شناسایی شود، ممکن است این عملکرد غیرقابل استفاده باشد. فقط در صورت خارج شدن از مکان پارک دوبل از این عملکرد استفاده نمایید. در مواردی که عملکرد کنترل فرمان فعال می‌باشد یا با فشار دادن کلید S-IPA، سیستم را غیرفعال (OFF) نمایید یا جهت توقف عملکرد کنترل کمکی، غریبک فرمان را حرکت دهید.
 - اگر در شرایط زیر از عملکرد خارج شدن از حالت کمکی پارک دوبل به اشتباه استفاده نمایید، ممکن است خودرو با مانع برخورد نماید.
 - عملکرد حرکت در مسیری که مانع وجود دارد فعال می‌گردد، اما مانع بوسیله سنسورهای کناری (شرایطی که خودرو دقیقاً در کنار ستون قرار گرفته است) شناسایی نمی‌شود.
 - پیشگیری‌های زیر را مد نظر قرار دهید، زیرا ممکن است سنسورها عملکرد مناسبی نداشته باشند و در نتیجه منجر به بروز تصادف شود.
 - سنسور را در معرض شوک قوی مانند ضربه زدن و غیره قرار ندهید. ممکن است سنسورها بدرستی عمل نکنند.
 - در صورتی که برای شستشوی خودرو از آب فشار قوی استفاده می‌کنید، آب را مستقیم روی سنسورها نپاشید. ممکن است سنسورها بدلیل قرار گرفتن در معرض ضربه حاصل از فشار قوی آب، بدرستی عمل نکنند.
 - در صورت برخورد سپر خودرو با اجسام، ممکن است بدلیل نقص فنی سنسور، تجهیزات خودرو بدرستی عمل نکنند. جهت بررسی خودرو به نمایندگی مجاز تویوتا یا تعمیرگاه‌های مجاز تویوتا مراجعه نمایید.

هشدار

- در شرایط زیر ممکن است سنسورها عملکرد عادی نداشته باشند و منجر به بروز تصادف گردد. با دقت رانندگی کنید.
- موانعی که در محدوده کناری قرار دارند شناسایی نمی شوند تا زمانی که اسکن محدوده کناری به پایان برسد. (← صفحه ۴۱۵)
- حتی پس از به پایان رسیدن اسکن محدوده کناری، موانعی مانند خودرو، عابرین پیاده یا حیواناتی که از کناره‌ها نزدیک می گردند شناسایی نمی شوند.
- سنسور یخ زده باشد (در صورت ذوب شدن یخ، سیستم به عملکرد عادی خود باز می گردد). بدلیل یخ زدن سنسور ممکن است پیغام هشدار در دمای بسیار پایین در نمایشگر نشان داده شود و ممکن است خودروهای پارک شده شناسایی نشوند.
- سنسور بوسیله دست فردی پوشانده شده باشد.
- خودرو در حالت کج قرار داشته باشد.
- در هوای بسیار سرد یا گرم.
- راندن خودرو در جاده‌های ناهموار، شیب دار، شنی و در جاده‌های پوشیده از چمن‌های بلند و غیره
- نزدیک شدن به منبع موج التراسونیک (فراصوتی) مانند بوق یا سنسورهای سایر خودروها، موتور، موتورسیکلت یا ترمز بادی خودروهای بزرگ.
- بارش شدید باران و پاشیده شدن آب به خودرو.
- از نصب هر گونه تجهیزات جانبی در محدوده شناسایی سنسور خودداری نمایید.



توجه

■ در صورت استفاده از عملکرد S-IPA

- مناسب بودن فضای پارک را بررسی نمایید. (از نظر وجود موانع، شرایط سطح جاده، عرض فضای پارک و غیره)
- چنانچه خودرویی در جلو یا عقب فضای پارک حرکت کند یا اگر بعد از اینکه سنسورها فضای پارک را شناسایی کردند، مانعی وارد فضای پارک شود، عملکرد S-IPA بدرستی کار نمی‌کند. حین فعال بودن عملکرد کمکی پارک، همواره محدوده اطراف را کنترل و بررسی نمایید.
- ممکن است سنسورها قادر به شناسایی جدول پیاده رو نباشند. ممکن است با توجه به شرایطی مانند اینکه خودرویی در جلو یا عقب فضای پارک به سمت جدول حرکت کند، خودرو نیز به سمت جدول حرکت نماید. جهت جلوگیری از صدمه دیدن تایر و چرخ‌ها، محدوده اطراف را کنترل و بررسی کنید.
- جهت جلوگیری از برخورد انتهای جلوی خودرو به موانع، حین حرکت با دنده عقب به آهستگی خودرو را حرکت دهید.

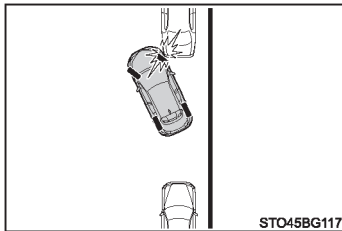
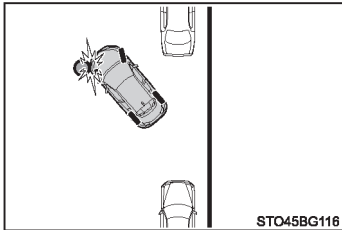

- جهت جلوگیری از برخورد انتهای جلوی خودرو به خودروی پارک شده در جلوی فضای پارک، حین حرکت با دنده عقب به آهستگی خودرو را حرکت دهید.

- چنانچه دسته دنده در موقعیت دنده عقب R قرار داشته باشد و خودرو به سمت جلو حرکت کند یا دسته دنده در موقعیتی غیر از دنده عقب R قرار داشته باشد و خودرو به سمت عقب حرکت کند مانند زمانی که در سطح شیب‌دار پارک می‌کنید، ممکن است نتوانید خودرو را در محل پارک مورد نظر پارک نمایید.

سیستم‌های کمکی در رانندگی

برای کمک به افزایش ایمنی و عملکرد رانندگی، سیستم‌های زیر در پاسخ به شرایط مختلف رانندگی به صورت اتوماتیک فعال می‌شوند. با این وجود، آگاه باشید که این سیستم‌ها تکمیلی بوده و نباید حین کار با خودرو بیش از حد به آن‌ها تکیه نمود.

◆ ABS (سیستم ترمز ضد قفل)

حین ترمزگیری ناگهانی، یا درگیر شدن ترمزها حین رانندگی روی جاده لغزنده به جلوگیری از قفل شدن چرخ‌ها کمک می‌کند.

◆ ترمز کمکی

در صورتی که سیستم، توقف ناگهانی را شناسایی کند، پس از فشار دادن پدال ترمز سطح بالاتری از نیروی ترمز را ایجاد می‌کند.

◆ VSC (کنترل پایداری خودرو)

به راننده کمک می‌کند که حین دور زدن ناگهانی یا دور زدن در جاده‌های لغزنده از سر خوردن خودرو جلوگیری نماید.

◆ VSC+ (کنترل پایداری خودرو پلاس)

عملکرد مشترک کنترل‌های اعمال شده از طریق سیستم‌های VSC، TRC، ABS و EPS را ارائه می‌دهد. با کنترل کردن عملکرد فرمان حین دور زدن ناگهانی روی جاده‌های لغزنده به حفظ تعادل خودرو کمک می‌کند.

◆ TRC (کنترل کشش)

به حفظ قدرت رانندگی کمک کرده و از درجا چرخیدن چرخ‌های محرک حین شروع به حرکت خودرو یا سرعت گرفتن بر روی جاده‌های لغزنده جلوگیری می‌کند.

◆ کنترل کمکی شروع حرکت در سربالایی

حین شروع حرکت در سربالایی به کاهش عقب رفتن خودرو کمک می‌کند.

◆ سیستم کنترل دینامیک گشتاور AWD (مدل‌های AWD)

با توجه به شرایط رانندگی و برای کمک به پایداری و عملکرد مؤثر خودرو، سیستم بطور اتوماتیک از حالت چرخ محرک جلو به حالت چهارچرخ محرک (AWD) تغییر وضعیت می‌دهد. نمونه‌ای از این شرایط که باعث تغییر سیستم به حالت AWD می‌شود از قرار زیر است: هنگام پیچیدن، رانندگی در سربالایی، شروع به حرکت یا شتاب‌گیری و زمانی که سطح جاده بدلیل بارش برف و باران لغزنده می‌باشد.

◆ EPS (فرمان پر قدرت الکتریکی)

از یک موتور الکتریکی برای کاهش نیروی لازم برای چرخاندن فرمان استفاده می‌شود.

◆ کنترل نوسان تریلر

کنترل نوسان تریلر بوسیله درگیر کردن نیروی ترمز بطور انتخابی در چرخ‌های مورد نظر و کاهش گشتاور محرک، زمانی که حرکت مارپیچی تریلر شناسایی می‌شود به راننده کمک می‌کند.

در صورت عملکرد سیستم‌های TRC/ VSC

حین عملکرد سیستم‌های TRC/ VSC چراغ نشانگر لغزش چشمک می‌زند.

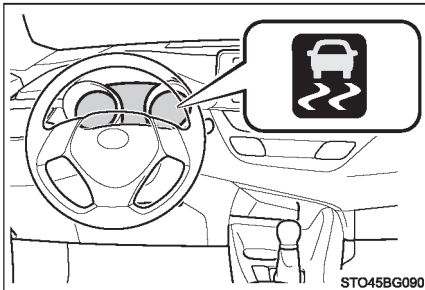

غیر فعال نمودن سیستم TRC

در صورتی که خودرو در گل، آسفالت یا برف گیر کرده است، سیستم TRC ممکن است نیروی وارده از موتور به چرخ‌ها را کاهش دهد با فشار دادن دکمه  سیستم را خاموش کرده، در این صورت جابه‌جا کردن و بیرون آوردن خودرو آسان‌تر می‌شود.

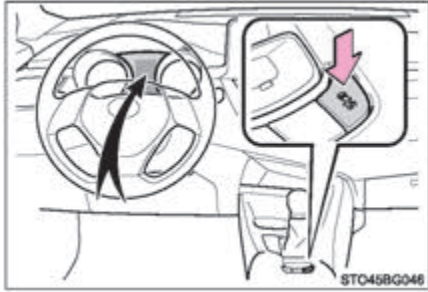

برای خاموش کردن سیستم TRC، دکمه  را سریع فشار داده و رها کنید.

پیغامی در صفحه نمایش چندمنظوره نمایش داده می‌شود.

برای روشن کردن سیستم، دکمه  را مجدداً فشار دهید.

غیرفعال کردن هر دو سیستم TRC و VSC

برای غیرفعال کردن سیستم TRC و VSC حین توقف خودرو، دکمه  را به مدت بیش از ۳ ثانیه فشار داده و نگه دارید.

چراغ نشانگر VSC OFF روشن شده، پیغامی در صفحه نمایش چندمنظوره نمایش داده می‌شود.*

برای روشن کردن سیستم، مجدداً دکمه  را فشار دهید.

* در خودروهای مجهز به سیستم پیشگیری از تصادف، سیستم ترمز کمکی پیشگیری از تصادف و سیستم ترمزگیری پیشگیری از تصادف نیز غیرفعال می‌شوند. چراغ هشدار سیستم پیشگیری از تصادف روشن شده و پیغامی در صفحه نمایش چندمنظوره ظاهر می‌شود. (← صفحه ۶۹۶)

زمانی که پیغامی در صفحه نمایش چندمنظوره نمایش داده می‌شود حتی اگر دکمه  فشار داده نشود نشان می‌دهد که سیستم TRC غیرفعال است.

سیستم TRC نمی‌تواند فعال شود، با نمایندگی مجاز تویوتا یا تعمیرگاه‌های تویوتا تماس بگیرید.

■ صدا و لرزش ایجاد شده بر اثر عملکرد ABS، ترمز کمکی، VSC، TRC و سیستم‌های کنترل کمکی حین شروع حرکت در سربالایی

- زمانی که پدال ترمز بطور مکرر فشرده شود، موتور روشن گردد یا دقیقاً پس از اینکه خودرو شروع به حرکت نماید، ممکن است صدایی از محفظه موتور شنیده شود. این صدا نشان دهنده وجود نقص فنی در هر کدام از این سیستم‌ها نمی‌باشد.
- هر کدام از شرایط زیر ممکن است زمانی که سیستم‌های فوق فعال هستند به وجود آید. هیچکدام از این شرایط نشان دهنده نقص فنی نیست.
 - لرزش بدنه خودرو و فرمان
 - شنیده شدن صدای قطعات متحرک پس از توقف خودرو
 - ضربان آرام پدال ترمز پس از فعال شدن ABS
 - حرکت آرام پدال ترمز به سمت پایین پس از فعال شدن ABS

■ صدای عملکرد EPS

- زمانی که غربلیک فرمان کار می‌کند، ممکن است صدای قطعات متحرک (صدای چرخش) شنیده شود. این صدا بیانگر نقص فنی نیست.

■ فعال شدن اتوماتیک سیستم‌های TRC و VSC

- پس از خاموش کردن سیستم‌های TRC و VSC، در شرایط زیر سیستم‌ها بطور اتوماتیک فعال می‌شوند:
 - خودروهای فاقد سیستم ورود و استارت هوشمند: در صورتی که سوئیچ موتور در موقعیت قفل "LOCK" قرار داشته باشد.
 - خودروهای مجهز به سیستم ورود و استارت هوشمند: در صورتی که سوئیچ موتور در موقعیت خاموش OFF قرار داشته باشد.
 - اگر فقط سیستم TRC خاموش شده باشد، با افزایش سرعت خودرو، سیستم TRC فعال می‌شود.
 - اگر هر دو سیستم TRC و VSC غیر فعال شده باشند، با افزایش سرعت خودرو، سیستم‌ها بطور اتوماتیک مجدداً فعال نمی‌شوند.

■ کاهش تاثیرگذاری سیستم EPS

- در صورتی که فرمان‌گیری مکرر در زمان طولانی انجام شده باشد، برای جلوگیری از داغ شدن بیش از حد سیستم، تاثیرگذاری سیستم EPS کاهش می‌یابد. در نتیجه غربلیک فرمان سنگین به نظر می‌رسد. در این حالت، از فرمان‌گیری بیش از حد جلوگیری کرده یا خودرو را متوقف نمایید و موتور را خاموش کنید پس از ۱۰ دقیقه سیستم EPS به حالت عادی باز می‌گردد.

■ شرایط عملکردی سیستم کنترل کمکی شروع حرکت در سربالایی

زمانی که هرکدام از چهار شرایط زیر بوجود آید، سیستم کنترل کمکی شروع حرکت در سربالایی فعال می‌شود.

- خودروهای مجهز به گیربکس اتوماتیک CVT: دسته دنده در موقعیتی غیر از P یا N قرار داشته باشد (در صورتی که در سربالایی، رو به جلو یا عقب شروع به حرکت کنید).
- خودروهای مجهز به گیربکس معمولی: زمانی که در سربالایی رو به جلو شروع به حرکت می‌کنید. دسته دنده در موقعیتی غیر از موقعیت دنده عقب R قرار داشته باشد. یا زمانی که در سربالایی رو به عقب شروع به حرکت می‌کنید، دسته دنده در موقعیت دنده عقب R قرار داشته باشد.
- خودرو متوقف باشد.
- پدال گاز فشار داده نشود.
- ترمز دستی درگیر نباشد.

■ غیرفعال کردن اتوماتیک سیستم کنترل کمکی شروع حرکت در سربالایی

- در شرایط زیر سیستم کنترل کمکی شروع حرکت در سربالایی غیرفعال می‌گردد.
- خودروهای مجهز به گیربکس اتوماتیک CVT: دسته دنده در موقعیت P یا N باشد.
 - خودروهای مجهز به گیربکس معمولی: زمانی که در سربالایی رو به جلو شروع به حرکت می‌کنید، دسته دنده در موقعیت دنده عقب R قرار داشته باشد، زمانی که در سربالایی رو به عقب شروع به حرکت می‌کنید، دسته دنده در موقعیتی غیر از دنده عقب R قرار داشته باشد.
 - پدال گاز فشرده شود.
 - ترمز دستی درگیر باشد.
 - حدود ۲ ثانیه از رها کردن پدال ترمز سپری شده باشد.

هشدار 

■ در مواقع زیر سیستم ABS به درستی عمل نمی‌کند

- چسبندگی لاستیک کاهش یافته است (همانند لاستیک‌های صاف در جاده‌ای پوشیده از برف).
- حین رانندگی با سرعت بالا در جاده های خیس یا لغزنده و بروز پدیده هیدروپلن (ایجاد لایه نازک آب بین لاستیک و جاده).

■ ممکن است زمانی که ABS در حال عملکرد می باشد فاصله‌ی توقف پیش تر از شرایط عادی باشد

سیستم ABS جهت کاهش دادن فاصله توقف خودرو طراحی نشده است، همواره فاصله ایمن تا خودروی جلویی بویژه در شرایط زیر را حفظ نمایید:

- حین رانندگی در جاده خاکی و ماسه‌ای یا جاده‌های پوشیده از برف
- حین رانندگی با زنجیر چرخ
- حین رانندگی بر روی دست اندازها
- حین رانندگی در جاده‌های دارای چاله یا سطح ناصاف

■ در شرایط زیر ممکن است سیستم TRC/VSC، به طور مؤثر عمل نکند

حین رانندگی بر روی جاده‌های لغزنده، حتی در حال عملکرد سیستم TRC/VSC، ممکن است کنترل جهت و قدرت به طور کامل بدست نیاید. زمانی که پایداری و قدرت خودرو کم شده است، با دقت رانندگی کنید.

■ در شرایط زیر سیستم کنترل کمکی شروع حرکت در سربالایی به درستی کار نمی‌کند

- به سیستم کنترل کمکی شروع به حرکت در سربالایی خیلی وابسته نباشید. ممکن است این سیستم درجاده‌های شیب دار و پوشیده از یخ به درستی عمل نکند.
- عکس عملکرد ترمز پارک، سیستم کنترل کمکی شروع حرکت در سربالایی برای نگه داشتن خودرو به طور ثابت به مدت طولانی طراحی نشده است. سعی نکنید از سیستم کنترل کمکی شروع حرکت در سربالایی جهت نگهداشتن خودرو روی سطح شیب‌دار استفاده نمایید. درغیراین صورت منجر به بروز تصادف می‌شود.

■ در صورت فعال شدن VSC

چراغ نشانگر لغزش چشمک می‌زند. همیشه با دقت رانندگی کنید. رانندگی با بی توجهی می تواند منجر به تصادف شود. حین چشمک زدن چراغ، بسیار مراقب باشید.

هشدار

■ زمانی که سیستم‌های TRC و VSC غیرفعال هستند

بسیار مراقب بوده و با سرعت مناسب شرایط جاده رانندگی نمایید. از آنجاکه این سیستم‌ها برای اطمینان از پایداری خودرو و نیروی رانندگی ارائه شده‌اند، فقط در مواقع ضروری سیستم‌های TRC و VSC را غیرفعال نمایید.

کنترل نوسان تریبلر قسمتی از عملکرد سیستم VSC می‌باشد و چنانچه سیستم VSC غیرفعال یا اشکالی در عملکرد آن بوجود آمده باشد، این سیستم فعال نمی‌گردد.

■ تعویض لاستیک‌ها

از همسان بودن اندازه، مارک، الگوی آج و ظرفیت بار کلی همه لاستیک‌ها با مقدار مشخص شده، مطمئن شوید. علاوه بر این، از فشار باد همه‌ی لاستیک‌ها با سطح فشار توصیه شده اطمینان حاصل نمایید.

سیستم‌های ABS, TRC و VSC در صورت استفاده از لاستیک‌های متفاوت، به طور صحیح کار نمی‌کنند. برای اطلاع از جزئیات بیشتر در مورد تعویض چرخ‌ها یا لاستیک‌ها با نمایندگی مجاز تویوتا یا تعمیرگاه‌های مجاز تویوتا تماس حاصل نمایید.

■ دستکاری لاستیک‌ها و سیستم تعلیق

استفاده از لاستیک‌های دارای هرگونه اشکال یا دستکاری سیستم تعلیق منجر به تأثیر منفی بر سیستم‌های کمکی رانندگی شده و می‌تواند منجر به نقص فنی سیستم گردد.

■ پیشگیری‌های مربوط به سیستم کنترل نوسان تریبلر

در بیشتر مواقع سیستم کنترل نوسان تریبلر قادر به کاهش حرکت مارپیچی تریبلر نمی‌باشد. با توجه به عوامل بسیاری مانند شرایط خودرو، تریبلر، سطح جاده و محدوده رانندگی ممکن است سیستم کنترل نوسان تریبلر فعال نشود. جهت کسب اطلاعات در مورد نحوه یدک کشیدن صحیح تریبلر به کتابچه راهنما مراجعه نمایید.



■ در صورت نوسان تریلر

به پیشگیری‌های زیر توجه نمایید.

بی‌توجهی به موارد زیر ممکن است باعث بروز آسیب‌های جسمی جدی یا مرگ شود.

- غریبک فرمان را محکم بگیرید. خودرو را به سمت جلو هدایت نمایید. سعی نکنید با حرکت دادن غریبک فرمان حرکت مارپیچی تریلر را کنترل کنید.
- بلافاصله پدال گاز را رها کنید و به تدریج و به آرامی سرعت خودرو را کاهش دهید. سرعت خودرو را افزایش ندهید. پدال‌های ترمز خودرو را فشار ندهید. جهت حفظ پایداری خودرو و تریلر از ترمزگیری یا چرخاندن بیش از اندازه فرمان خودداری نمایید (← صفحه ۲۲۸)

نکات سودمند برای رانندگی در زمستان

پیش از رانندگی با خودرو در زمستان آماده سازی ها و بازرسی های ضروری را انجام دهید. همیشه به روش مناسب در شرایط آب و هوایی مختلف رانندگی نمایید.

آماده سازی های لازم برای زمستان

- از روغن ها و روانکارهای مناسب در دمای پایین استفاده نمایید.
 - روغن موتور
 - مایع خنک کننده موتور
 - مایع شیشه شوی
- از تکنسین سرویس بخواهید شرایط باتری را کنترل نماید.
- چهار لاستیک یخ شکن را نصب کنید یا یک ست زنجیر چرخ برای لاستیک های جلو خریداری کنید*
از یکسان بودن اندازه و مارک چهار لاستیک و مناسب بودن زنجیر چرخ ها برای اندازه لاستیک ها اطمینان حاصل نمایید.
- *: زنجیر چرخ را روی لاستیک هایی با رینگ ۱۸ اینچی نصب نکنید.

پیش از راندن خودرو

موارد زیر را بر اساس شرایط رانندگی انجام دهید:

- حین یخ زدگی، از بازکردن پنجره‌ها با زور یا تکان دادن برف پاک‌کن خودداری نمایید. ابتدا آب داغ را بر روی ناحیه مورد نظر ریخته و یخ را ذوب نمایید. بلافاصله آب را خشک نمایید تا مجدداً یخ نزند.
- برای اطمینان از عملکرد صحیح فن سیستم تنظیم شرایط باد، هرگونه برف جمع شده روی دریچه‌های ورودی هوای جلو شیشه جلو را تمیز نمایید.
- برف و یخ جمع شده روی چراغ‌های بیرونی، سقف خودرو، شاسی‌ها، اطراف لاستیک‌ها یا روی ترمزها را تمیز نمایید.
- پیش از وارد شدن به خودرو، هرگونه برف یا گل را از کفش‌های خود تمیز نمایید.

در صورت راندن خودرو

آهسته گاز دهید، فاصله ایمن را بین خودرو و خودروی جلویی حفظ کنید، با سرعت کم، مناسب با شرایط جاده رانندگی نمایید.

در صورت پارک کردن خودرو

- خودرو را پارک کنید و بدون درگیر کردن ترمز دستی، دسته دنده را در موقعیت P (گیربکس اتوماتیک CVT) یا دنده یک یا دنده عقب R (گیربکس معمولی) قرار دهید. ممکن است ترمز دستی یخ زده باشد. بنابراین سعی نکنید ترمز دستی را آزاد نمایید. چنانچه بدون درگیر کردن ترمز دستی، خودرو را پارک کرده‌اید، پشت چرخ‌ها از بلوک مانع استفاده نمایید.
- بی توجهی به موارد فوق خطرناک است زیرا ممکن است خودرو بطور ناخواسته حرکت کرده و منجر به بروز تصادف شود.
- خودروهای مجهز به گیربکس اتوماتیک CVT: چنانچه بدون درگیر کردن ترمز دستی، خودرو را پارک نمایید، مطمئن شوید که دسته دنده از موقعیت پارک P خارج نشود.*
- *: چنانچه بدون فشار دادن پدال ترمز اقدام به تعویض دسته دنده از موقعیت پارک P به هر موقعیتی دیگری کنید، دسته دنده قفل خواهد شد. اگر بتوانید دسته دنده را در این شرایط از موقعیت پارک P خارج نمایید، ممکن است اشکالی در سیستم قفل دسته دنده بوجود آمده باشد. بلافاصله جهت بررسی خودرو به نمایندگی مجاز تویوتا یا هر تعمیرگاه‌های مجاز تویوتا مراجعه نمایید.

انتخاب زنجیر چرخ

◀ تایر با رینگ ۱۶ و ۱۷ اینچی
برای نصب زنجیر چرخ از اندازه مناسب زنجیر چرخ برای هر تایر استفاده نمایید.
اندازه زنجیر چرخ‌ها با هر تایر تنظیم می‌شود.
زنجیر جانی:

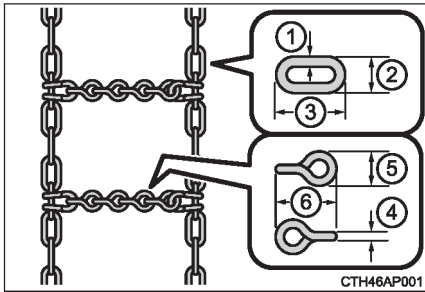

① قطر 3 mm (0.12 in.)

② عرض 10 mm (0.39 in.)

③ طول 30 mm (1.18 in.)

زنجیر عرضی:

④ قطر 4 mm (0.16 in.)

⑤ عرض 14 mm (0.55 in.)

⑥ طول 25 mm (0.98 in.)

◀ تایر با رینگ ۱۸ اینچی
زنجیر چرخ را نمی‌توان نصب نمود.
به جای آن از لاستیک یخ شکن استفاده نمایید.

قوانین مرتبط با استفاده از زنجیر چرخ

قوانین استفاده از زنجیر چرخ به موقعیت و نوع جاده بستگی دارد. همیشه پیش از نصب زنجیر چرخ، قوانین را کنترل و بررسی کنید.

■ نصب زنجیر چرخ

حین نصب و پیاده کردن زنجیر چرخ، پیشگیری‌های زیر را در نظر بگیرید:

- زنجیر چرخ را در مکانی امن، پیاده و سوار کنید.
- زنجیر چرخ را روی لاستیک‌های جلو سوار کنید. از سوار کردن زنجیر چرخ روی لاستیک‌های عقب خودداری نمایید.
- زنجیر چرخ را روی لاستیک‌های جلو تا جای ممکن محکم سوار کنید. پس از 0.5 - 1.0 km (1/4-1/2 mile) رانندگی، زنجیر چرخ‌ها را مجدداً سفت کنید.
- برای نصب زنجیر چرخ، دستورالعمل‌های کارخانه سازنده را دنبال نمایید.

■ هشدار

■ رانندگی با لاستیک‌های یخ‌شکن

برای کاهش احتمالی تصادف، پیشگیری‌های زیر را در نظر بگیرید.

- عدم توجه به موارد زیر می‌تواند منجر به از دست دادن کنترل خودرو و صدمات جسمی جدی و حتی مرگ گردد.
- از لاستیک‌های با اندازه مشخص شده استفاده نمایید.
- فشار باد لاستیک‌ها را در مقدار مشخص شده نگه دارید.
- با سرعتی بیش از محدودیت سرعت یا محدودیت سرعت مشخص شده برای لاستیک‌های یخ‌شکن رانندگی نکنید.
- لاستیک‌های یخ‌شکن را بر روی هر چهار چرخ و نه بعضی چرخ‌ها نصب کنید.

■ رانندگی با زنجیر چرخ

برای کاهش احتمالی تصادف، پیشگیری‌های زیر را در نظر بگیرید.

- عدم توجه به موارد زیر می‌تواند منجر به از دست دادن کنترل خودرو و صدمات جسمی جدی و حتی مرگ گردد.
- با سرعتی بیش از محدودیت سرعت مشخص شده برای زنجیر چرخ یا سرعت 50km/h (30mph) هر کدام که کمتر است، رانندگی نکنید.
- از رانندگی در جاده‌های پر دست‌انداز یا از روی چاله‌ها خودداری نمایید.
- از گاز دادن ناگهانی، فرمان‌گیری سریع، ترمزگیری و دنده عوض کردن ناگهانی که منجر به ترمز موتوری ناگهانی می‌شود خودداری نمایید.
- پیش از رسیدن به پیچ، سرعت را به اندازه کافی کم کنید تا بتوانید کنترل خودرو را حفظ نمایید.



توجه

■ **تعمیر یا تعویض کردن لاستیک‌های یخ‌شکن**

تعمیر یا تعویض کردن لاستیک‌های یخ‌شکن را از نمایندگی مجاز تویوتا یا تعمیرگاه‌های مجاز تویوتا درخواست کنید یا از طریق فروشندگان مجاز اقدام نمایید. زیرا نصب یا پیاده کردن لاستیک‌های یخ‌شکن بر عملکرد والوهای هشدار فشار باد و فرستنده‌ها تأثیر می‌گذارد.

■ **نصب کردن زنجیر چرخ**

در صورت نصب زنجیر چرخ، ممکن است والوهای هشدار فشار باد لاستیک و فرستنده‌ها بدرستی کار نکنند.

- ۵-۱. عملکردهای اصلی
- انواع سیستم صوتی..... ۴۷۸
- کلیدهای سیستم صوتی روی غربلیک فرمان..... ۴۸۰
- پورت‌های AUX/USB..... ۴۸۱
- ۵-۲. نحوه استفاده از سیستم صوتی
- استفاده بهینه از سیستم صوتی..... ۴۸۲
- ۵-۳. نحوه استفاده از رادیو
- عملکرد رادیو..... ۴۸۵
- ۵-۴. پخش CD صوتی و دیسک‌های WMA/MP3
- عملکرد سیستم پخش CD..... ۴۹۰
- ۵-۵. نحوه استفاده از دستگاه بیرونی
- گوش دادن به iPod..... ۵۰۳
- گوش دادن به دستگاه حافظه جانبی USB..... ۵۱۲
- نحوه استفاده از پورت AUX..... ۵۲۲
- ۵-۶. نحوه استفاده از بلوتوث (Bluetooth®)
- استفاده از تلفن / سیستم صوتی
- مجهز به بلوتوث (Bluetooth®)..... ۵۲۳
- نحوه استفاده از کلیدهای روی
- غربلیک فرمان..... ۵۳۰
- ثبت دستگاه مجهز به بلوتوث..... ۵۳۱
- ۵-۷. منوی "SETUP"
- نحوه استفاده از منوی "SETUP"
- (منوی "Bluetooth*")..... ۵۳۲
- نحوه استفاده از منوی "SETUP"
- (منوی "PHONE" یا "TEL")..... ۵۳۷
- ۵-۸. سیستم صوتی مجهز به بلوتوث
- عملکرد دستگاه پخش قابل
- حمل مجهز به بلوتوث..... ۵۴۱
- ۵-۹. سیستم صوتی مجهز به بلوتوث
- برقراری تماس..... ۵۴۵
- دریافت تماس..... ۵۴۷
- صحبت کردن با تلفن..... ۵۴۸
- ۵-۱۰. بلوتوث (Bluetooth®)
- بلوتوث..... ۵۵۰

انواع سیستم صوتی *

- ◀ خودروهای مجهز به سیستم چندرسانه‌ای یا سیستم مسیریاب مالیکن خودروهای مجهز به سیستم چندرسانه‌ای یا مسیریاب به "کتابچه راهنمای سیستم چندرسانه‌ای و مسیریاب" مراجعه نمایند.
- ◀ خودروهای فاقد سیستم چندرسانه‌ای یا سیستم مسیریاب سیستم پخش CD و AM/FM
- نوع A

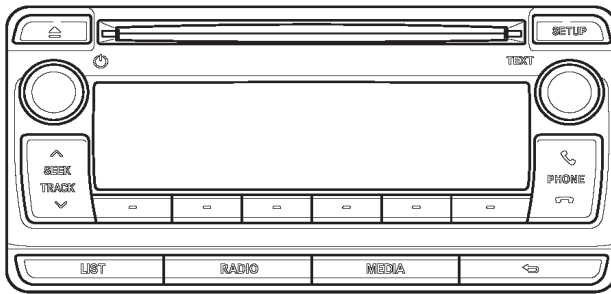

IN51AV002a

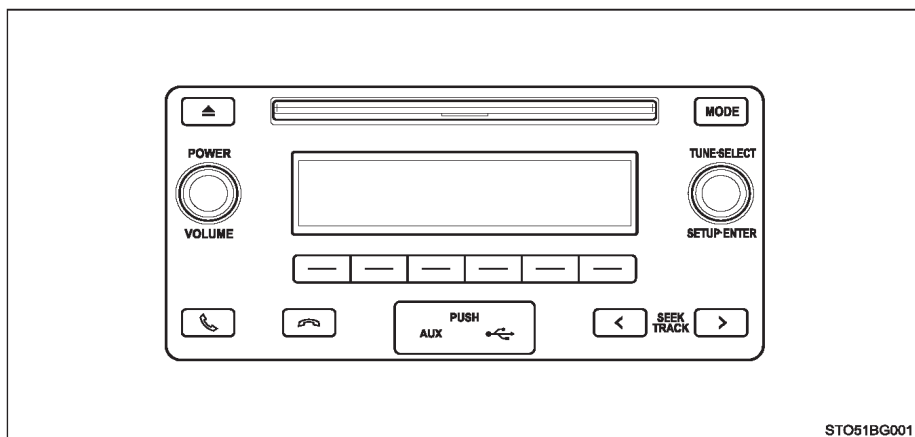

ST051BG001

■ استفاده از تلفن همراه

استفاده از تلفن همراه داخل یا نزدیک خودرو همزمان با استفاده از سیستم صوتی، ممکن است روی بلندگوهای خودرو پارازیت شنیده شود.

توجه

■ پیشگیری از خالی شدن شارژ باتری‌ها

حین خاموش بودن موتور، از روشن گذاشتن سیستم صوتی بیش از زمان مورد نیاز خودداری نمایید.

■ پیشگیری از صدمه دیدن سیستم صوتی

از ریختن نوشیدنی یا هر مایع دیگری بر روی سیستم صوتی جلوگیری نمایید.

کلیدهای سیستم صوتی روی غربلیک فرمان*

بعضی از مشخصه‌های صوتی با استفاده از کلیدهای روی غربلیک فرمان کنترل می‌گردند. با توجه به نوع سیستم صوتی یا سیستم مسیریاب ممکن است عملکرد آن متفاوت باشد. جهت اطلاع از جزئیات به کتابچه راهنمای سیستم صوتی یا سیستم مسیریاب مراجعه نمایید.

فعال کردن سیستم صوتی با استفاده از کلیدهای روی غربلیک فرمان

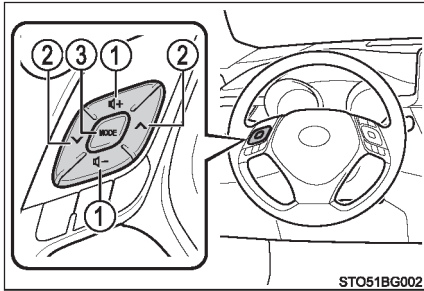

① کلید تنظیم صدا

- فشار دادن: میزان صدا کم یا زیاد می‌شود.
- فشار دادن و نگه داشتن: میزان صدا بطور مداوم کم یا زیاد می‌شود.

② حالت درایو:

- فشار دادن: ایستگاه رادیویی انتخاب می‌شود.
- فشار دادن و نگه داشتن: (ایستگاه‌های رادیویی) در بالا و پایین را جستجو می‌کند.

دیسک WMA/MP3، CD، بلوتوث، حالت iPod یا USB

- فشار دادن: فایل صوتی / تراک صوتی / آهنگ انتخاب می‌شود.
- فشار دادن و نگه داشتن: فولدر یا آلبوم (دیسک WMA/MP3، بلوتوث یا USB انتخاب می‌شود).

③ کلید "MODE"

- سیستم روشن شده و منبع صوتی انتخاب می‌گردد.
- با فشار دادن و نگه داشتن این کلید، عملکرد فعلی را بی صدا یا متوقف کنید. برای لغو حالت بی صدا یا توقف (مکث)، کلید را مجدد فشار داده و نگه دارید.

هشدار

■ برای کاهش احتمال تصادف

حین کار با کلیدهای روی فرمان، بسیار دقت نمایید.

پورت‌های USB /AUX

مطابق شکل زیر iPod، دستگاه حافظه جانبی USB با دستگاه صوتی قابل حمل را به پورت‌های AUX و USB متصل نمایید. جهت انتخاب "USB"، "iPod" یا "AUX" دکمه "MEDIA" (نوع A) یا "MODE" (نوع B) را فشار دهید.

اتصال با استفاده از پورت USB /AUX

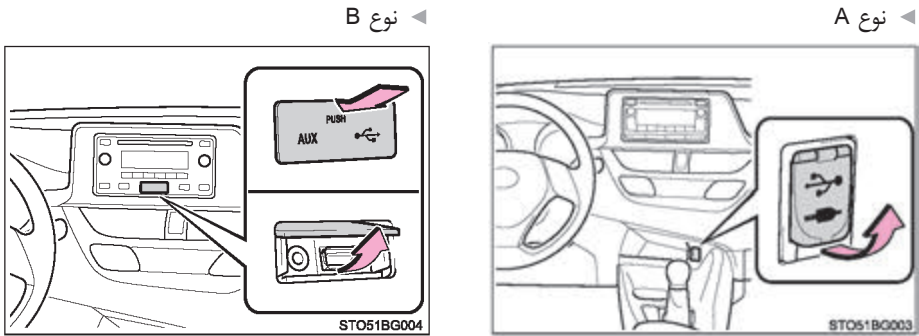

● iPod

پوشش را باز کنید و iPod را با استفاده از کابل iPod متصل نمایید.
اگر iPod روشن نشده است، آن را روشن کنید.

● دستگاه حافظه جانبی USB

پوشش را باز کنید و دستگاه حافظه جانبی USB را متصل نمایید.
اگر دستگاه حافظه جانبی USB روشن نشده است، آن را روشن کنید.

● دستگاه صوتی قابل حمل

پوشش را باز کرده و دستگاه صوتی قابل حمل را متصل نمایید.
اگر دستگاه صوتی قابل حمل روشن نشده است، آن را روشن کنید.



هشدار

■ هشدار حین رانندگی

از متصل کردن دستگاه یا فشار دادن کلیدهای کنترل دستگاه خودداری نمایید.

استفاده بهینه از سیستم صوتی

کیفیت صدا، بالانس میزان صدا و تنظیمات ASL قابل تنظیم است.

◀ نوع B

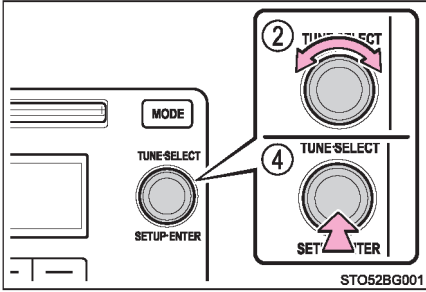

◀ نوع A

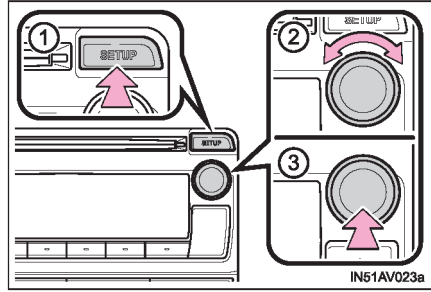

① منوی "SETUP" نشان داده می‌شود.

② تنظیمات زیر را تغییر می‌دهد

• کیفیت صدا و بالانس میزان صدا

← صفحه ۴۸۳

جهت ایجاد بهترین صدا، تنظیمات و بالانس صدا را تغییر دهید.

• تنظیم اتوماتیک حجم صدا

← صفحه ۴۸۴

③ انتخاب حالت

④ منوی "SETUP" را نشان داده و حالتی را انتخاب می‌کند

نحوه استفاده از عملکرد کلیدهای کنترل سیستم صوتی

تغییر حالت کیفیت صدا

- 1 دکمه "SETUP" (نوع A) یا دکمه دایره‌ای شکل tune/scroll (نوع B) را فشار دهید.
 - 2 دکمه دایره‌ای شکل را بچرخانید تا "Sound Setting" (تنظیمات صدا) انتخاب شود.
 - 3 دکمه دایره‌ای شکل را فشار دهید.
 - 4 دکمه دایره‌ای شکل را با توجه به حالت مورد نظر بچرخانید.
- "BASS" (صدای بم)، "TREBLE" (صدای زیر)، "FADER" (تعادل صدای بلندگوهای جلو/ عقب)،
BALANCE (تعادل صدای بلندگوهای چپ/ راست یا "ASL" (تنظیم اتوماتیک حجم صدا)) انتخاب می‌شود.
- 5 دکمه دایره‌ای شکل را فشار دهید.

تنظیم کیفیت صدا

جهت تنظیم سطح صدا، کلید دایره‌ای شکل tune/scroll را بچرخانید.

حالت کیفیت صدا	حالت نمایشی	سطح	چرخاندن به چپ	چرخاندن به راست
صدای بم *	"BASS"	5- تا 5	کم	زیاد
صدای زیر *	"TREBLE"	5- تا 5		
تعادل بلندگوهای جلو/ عقب	"FADER"	F7 تا R7	به سمت عقب تغییر می‌کند	به سمت جلو تغییر می‌کند
تعادل بلندگوهای چپ و راست	"BALANCE"	R7 تا L7	به سمت چپ تغییر می‌کند	به سمت راست تغییر می‌کند

*: سطح کیفی صدا در هر حالت صوتی جداگانه تنظیم می‌شود.

جهت بازگشت به منوی تنظیمات صدا، دکمه "SETUP" یا دکمه برگشت (نوع A)، یا دکمه دایره‌ای شکل یا  برگشت (نوع B) را فشار دهید.

■ تنظیم اتوماتیک حجم صدا (ASL)

◀ نوع A

در صورت انتخاب ASL، دکمه دایره‌ای شکل tune/scroll را به سمت راست بچرخانید تا میزان صدای ASL در حالت LOW (کم)، و MID (متوسط) HIGH (زیاد) تغییر کند. با چرخاندن دکمه دایره‌ای شکل سمت چپ، ASL خاموش می‌گردد. سیستم ASL، میزان صدا و کیفیت صدا را بسته به سرعت خودرو تنظیم می‌کند.

◀ نوع B

در صورت انتخاب ASL، کلید دایره‌ای شکل tune/scroll را برای تغییر ASL بچرخانید. حالت "LOW" (کم)، "MID" (متوسط)، "HIGH" (زیاد) یا "OFF" (خاموش) انتخاب می‌شود. سیستم ASL، میزان صدا و کیفیت صدا را بسته به سرعت خودرو تنظیم می‌کند. جهت بازگشت به منوی تنظیمات صدا، دکمه دایره‌ای شکل یا  برگشت (نوع B) یا دکمه "SETUP" یا دکمه برگشت (نوع A) را فشار دهید.

جهت پخش "FM" یا "AM"، دکمه "RADIO" (نوع A) یا "MODE" (نوع B) را فشار دهید.

◀ نوع A

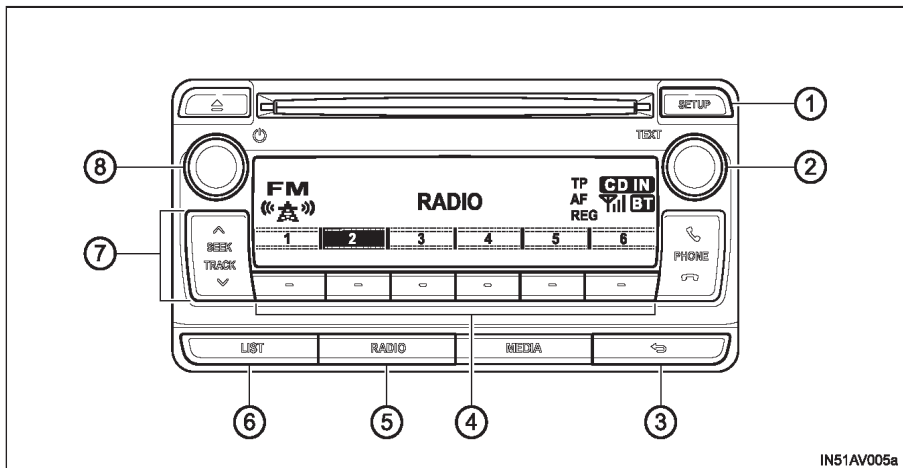

IN51AV005a

- | | |
|--|--|
| ① دکمه حالت تنظیم اولیه حالت TA / AF / کدمنطقه / تنظیم اولیه حالت TA | ⑤ دکمه حالت AM / FM |
| ② دکمه دایره‌ای شکل Tune/scroll / تنظیم فرکانس یا انتخاب آیتم | ⑥ پخش لیست ایستگاه‌های رادیویی |
| ③ دکمه برگشت | ⑦ جستجوی فرکانس |
| ④ دکمه انتخاب ایستگاه‌های رادیویی | ⑧ دکمه دایره‌ای شکل تنظیم صدا/ روشن و خاموش کردن |
- فشار دادن: سیستم صوتی روشن یا خاموش می‌شود.
چرخاندن: میزان صدا تنظیم می‌شود.

نوع B ◀

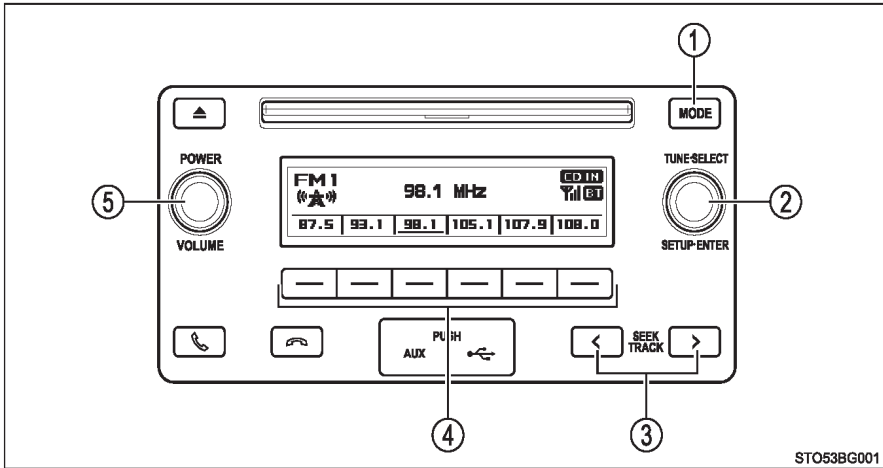

STO53BG001

- ① دکمه حالت AM /FM
 ② دکمه دایره‌ای شکل Tune/scroll تنظیم فرکانس
 ③ جستجوی فرکانس
 ④ انتخاب ایستگاه‌های رادیویی
 ⑤ دکمه دایره‌ای شکل تنظیم صدا / روشن و خاموش کردن فشار دادن: سیستم صوتی روشن یا خاموش می‌شود. چرخاندن: میزان صدا تنظیم شود.

تنظیم ایستگاه‌های از پیش تنظیم شده

- 1 با چرخاندن دکمه دایره‌ای شکل tune/scroll یا فشار دادن کلیدهای "V" یا "Λ" روی دکمه "SEEK TRACK" (نوع A) یا دکمه ">" یا "<" در کلید "SEEK TRACK" (نوع B)، ایستگاه‌های مورد نظر را جستجو نمایید.
- 2 دکمه انتخاب ایستگاه مورد نظر را فشار داده و نگه دارید تا زمانی که صدای بیپ شنیده شود.

نحوه استفاده از لیست ایستگاه‌های رادیویی (فقط نوع A)

■ به روزرسانی لیست ایستگاه‌های رادیویی

1 دکمه "LIST" را فشار دهید (نوع A)

لیست ایستگاه‌های رادیویی نمایش داده می‌شود.

2 جهت به روزرسانی لیست ایستگاه‌های رادیویی،  ("UPDATE") را فشار دهید.

در حالیکه جستجوی در حال انجام است، عبارت "Updating" نمایش داده شده و سپس ایستگاه‌های رادیویی در دسترس در صفحه نمایش نشان داده می‌شوند.

■ انتخاب ایستگاه‌های رادیویی از لیست

1 دکمه "LIST" (نوع A) را فشار دهید.

لیست ایستگاه‌های رادیویی نمایش داده می‌شود.

2 برای انتخاب ایستگاه رادیویی دکمه دایره‌ای شکل tune/scroll را بچرخانید.

3 جهت تنظیم ایستگاه، دکمه دایره‌ای شکل را فشار دهید.

برای بازگشت به صفحه نمایش قبلی، دکمه برگشت (نوع A) را فشار دهید.

RDS (سیستم اطلاعات رادیویی) (فقط نوع A)

این سیستم به شما اجازه دریافت ایستگاه‌ها را می‌دهد.

■ گوش دادن به ایستگاه‌هایی با شبکه ارتباطی مشابه

- 1 [] دکمه "SETUP" را فشار دهید.
 - 2 [] دکمه دایره‌ای شکل tune/scroll را به سمت "RADIO" بچرخانید و آن را فشار دهید.
 - 3 [] دکمه دایره‌ای شکل مربوطه را به حالت مورد نظر "FM AF" یا "Region code" (کد منطقه) بچرخانید.
 - 4 [] دکمه را برای انتخاب حالت روشن "ON" یا خاموش "OFF" فشار دهید.
حالت روشن FM AF:
- ایستگاه مورد نظر از میان شبکه ارتباطی مشابه با دریافت قوی انتخاب می‌شود.
حالت روشن Region code (کد منطقه):
ایستگاه مورد نظر از میان شبکه ارتباطی مشابه با دریافت قوی و پخش همان برنامه انتخاب می‌شود.

■ اطلاعات ترافیکی

- 1 [] دکمه "SETUP" را فشار دهید.
 - 2 [] دکمه دایره‌ای شکل tune/scroll را به سمت "RADIO" بچرخانید و آن را فشار دهید.
 - 3 [] دکمه دایره‌ای شکل را به سمت "FM TA" بچرخانید.
 - 4 [] دکمه را برای انتخاب حالت روشن "ON" یا خاموش "OFF" فشار دهید.
حالت روشن FM TA:
- در صورت دریافت پخش ایستگاه با سیگنال اطلاعات ترافیکی، سیستم بطور اتوماتیک به حالت اطلاعات ترافیکی تغییر وضعیت می‌دهد.

■ سیستم EON (اتصال به سایر شبکه‌های ارتباطی) (مخصوص عملکرد اطلاع‌رسانی ترافیکی) (فقط نوع A)

اگر ایستگاه RDS (همراه با اطلاعات EON) که در حال گوش دادن به آن هستید، برنامه اطلاعات ترافیکی و سیستم صوتی در حالت TA (اطلاع‌رسانی ترافیکی) را پخش نکند، زمان شروع پخش اطلاعات ترافیکی، رادیو بطور اتوماتیک به ایستگاه پخش برنامه اطلاعات ترافیکی در فهرست EON AF تغییر وضعیت می‌دهد.

■ زمانی که باتری قطع شده است.

ایستگاه‌های از پیش تنظیم، پاک خواهند شد.

■ حساسیت دریافت

- حفظ دریافت عالی رادیویی موردنظر در تمام زمان‌ها به دلیل تغییر دائمی موقعیت آنتن‌ها، تفاوت در قدرت سیگنال‌ها و اجسام اطراف همانند فرستنده‌ها و ایستگاه‌های انتقال نیرو بسیار سخت است.
- آنتن رادیو در قسمت عقب سقف نصب شده است.

عملکرد سیستم پخش CD

دیسک را وارد کنید، برای گوش دادن به CD، دکمه "MEDIA" (نوع A) یا "MODE" (نوع B) را فشار دهید.

◀ نوع A

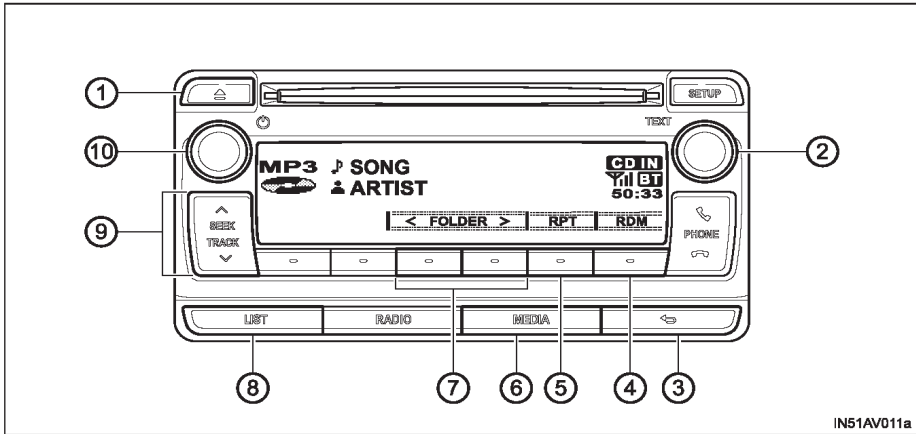

- | | |
|----|--|
| 1 | خارج نمودن دیسک |
| 2 | دکمه دایره‌ای شکل Tune/scroll |
| 3 | دکمه برگشت |
| 4 | پخش تصادفی |
| 5 | تکرار پخش |
| 6 | تغییر منبع صوتی / پخش |
| 7 | انتخاب فولدر (فقط دیسک‌های WMA/MP3) |
| 8 | پخش لیست فولدر / تراک صوتی |
| 9 | انتخاب فایل صوتی / تراک صوتی، حرکت سریع به جلو یا عقب |
| 10 | دکمه تنظیم صدا / روشن و خاموش کردن فشار دادن: سیستم صوتی روشن یا خاموش می‌شود. |
| | چرخاندن: میزان صدا تنظیم می‌شود. |

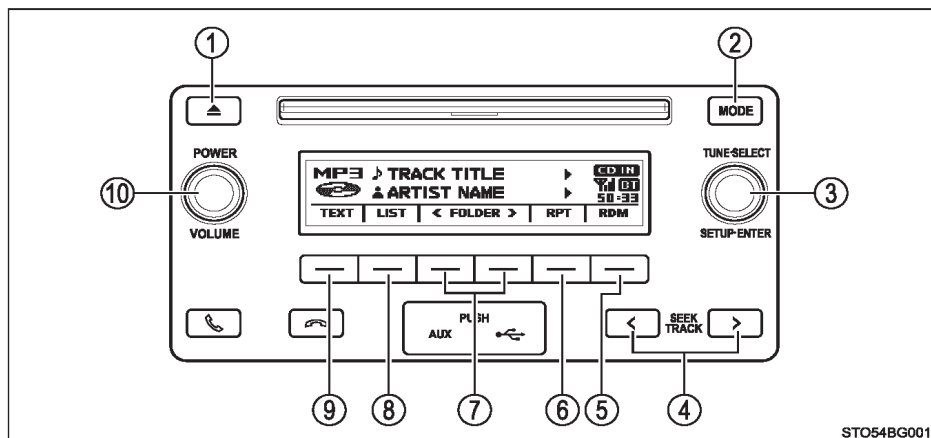

STO54BG001

① خارج نمودن دیسک

② تغییر منبع صوتی / پخش

③ دکمه دایره‌ای شکل Tune/scroll

انتخاب فایل صوتی / تراک صوتی

④ انتخاب فایل صوتی / تراک صوتی، حرکت سریع

به جلو یا عقب

⑤ پخش تصادفی یا دکمه برگشت

⑥ تکرار پخش

⑦ انتخاب فولدر (فقط دیسک‌های WMA/MP3)

⑧ پخش لیست فولدر / تراک صوتی

⑨ پخش پیغام متنی

⑩ دکمه دایره‌ای شکل تنظیم صدا / روشن و خاموش

کردن

فشار دادن: سیستم صوتی روشن یا خاموش می‌شود.

چرخاندن: میزان صدا تنظیم می‌شود.

بارگذاری CD یا دیسک‌های MP3 و WMA

دیسک را وارد نمایید.

خارج نمودن CD یا دیسک‌های MP3 و WMA

دکمه خارج نمودن دیسک را فشار دهید و دیسک را بیرون آورید.

نحوه استفاده از پخش CD

■ انتخاب تراک صوتی

دکمه دایره‌ای شکل tune/scroll را بچرخانید یا "A" یا "V" روی دکمه "SEEK TRACK" (نوع A) یا ">" یا "<" در "SEEK TRACK" (نوع B) را فشار دهید تا به سمت بالا یا پایین حرکت کند و شماره تراک صوتی مورد نظر نمایش داده شود.

■ انتخاب تراک صوتی از لیست تراک‌های صوتی

1] دکمه "LIST" (نوع A) یا  ("LIST") (نوع B) را فشار دهید.

لیست تراک صوتی نمایش داده می‌شود.

2] برای انتخاب تراک صوتی، دکمه دایره‌ای شکل tune/scroll را فشار داده و بچرخانید.

جهت بازگشت به صفحه قبلی، دکمه "LIST" یا دکمه برگشت (نوع A)، یا  ("BACK") (نوع B) را فشار دهید.

■ حرکت سریع به جلو یا عقب در تراک‌های صوتی

علامت "A" یا "V" روی دکمه "SEEK TRACK" (نوع A) یا دکمه ">" یا "<" در "SEEK TRACK" (نوع B) را فشار داده و نگه دارید.

■ پخش تصادفی

دکمه  ("RDM") را فشار دهید.

برای لغو عملکرد، دکمه را مجدد فشار دهید.

■ تکرار پخش

دکمه  ("RPT") را فشار دهید.

برای لغو عملکرد، دکمه را مجدد فشار دهید.

■ تغییر وضعیت صفحه نمایش

◀ نوع A

دکمه دایره‌ای شکل tune/scroll را فشار دهید.

عنوان تراک صوتی، نام هنرمند و عنوان CD در صفحه نمایش نشان داده می‌شود. جهت بازگشت به صفحه قبلی، دکمه دایره‌ای شکل یا دکمه برگشت را فشار دهید.

◀ نوع B

برای نمایش یا مخفی شدن عنوان آلبوم، دکمه  ("TEXT") را فشار دهید.

در صورتی که متنی در ادامه وجود دارد،  نمایش داده می‌شود.

برای نمایش متن‌های باقی مانده، دکمه را فشار داده و نگه دارید.

پخش دیسک‌های MP3 و WMA

انتخاب فولدرها بطور همزمان

برای انتخاب فولدر موردنظر دکمه ("FOLDER>") یا ("<FOLDER") را فشار دهید.

انتخاب فولدر و فایل صوتی از لیست فولدر

1 دکمه LISR (نوع A) یا ("LIST") (نوع B) را فشار دهید. لیست فولدر نمایش داده می‌شود.

2 برای انتخاب فولدر و فایل صوتی، دکمه دایره‌ای شکل tune/scroll را فشار داده و بچرخانید. جهت

بازگشت به صفحه قبلی، دکمه برگشت (نوع A) یا دکمه ("BACK") (نوع B) را فشار دهید.

برای خارج شدن از این وضعیت، دکمه "LIST" (نوع A) یا ("BACK") (نوع B) را فشار دهید.

بازگشت به اولین فولدر

تا شنیده شدن صدای بیپ، دکمه ("<FOLDER") را فشار داده و نگه دارید.

انتخاب فایل‌های صوتی

برای انتخاب فایل صوتی موردنظر، دکمه tune/scroll را بچرخانید یا علامت "A" یا "V" روی دکمه

"SEEKTRACK" (نوع A) یا دکمه‌های ">" یا "<" در "SEEKTRACK" (نوع B) را فشار داده و نگه

دارید.

■ حرکت سریع به جلو و عقب در فایل‌های صوتی

برای حرکت سریع به جلو یا عقب، علامت "A" یا "V" روی دکمه "SEEK TRACK" (نوع A) یا دکمه‌های ">" یا "<" در "SEEK TRACK" (نوع B) را فشار داده و نگه دارید.

■ پخش تصادفی

با فشار دادن دکمه  ("RDM")، حالت‌ها به شرح زیر تغییر می‌کنند:
پخش تصادفی ← دیسک تصادفی ← خاموش

■ تکرار پخش

با فشار دادن دکمه  ("RPT")، حالت‌ها به شرح زیر تغییر می‌کنند:
تکرار فایل صوتی ← تکرار فولدر* ← خاموش
*: زمانی که RDM (پخش تصادفی) انتخاب گردد این حالت در دسترس قرار می‌گیرد.



■ تغییر صفحه نمایش

◀ نوع A

دکمه دایره‌ای شکل tune/scroll را فشار دهید.

عنوان تراک صوتی، نام هنرمند و عنوان آلبوم (فقط MP3) در صفحه نمایش نشان داده می‌شود.
برای بازگشت به صفحه قبل، دکمه دایره‌ای شکل یا دکمه بازگشت را فشار دهید.

◀ نوع B

برای نمایش یا مخفی شدن عنوان آلبوم، دکمه  ("TEXT") را فشار دهید.
در صورتی که متنی در ادامه وجود دارد،  نمایش داده می‌شود.
برای نمایش متن‌های باقی مانده، دکمه را فشار داده و نگه دارید.

■ صفحه نمایش

با توجه به فهرست‌های ثبت شده، ممکن است کاراکترهای آن بدرستی یا هرگز نمایش داده نشوند.

■ پیغام‌های خطا

چنانچه پیغام خطایی نمایش داده شود، به جدول زیر مراجعه کرده و اقدامات لازم را انجام دهید. در صورتیکه مشکل برطرف نگردد، جهت بررسی خودرو به نمایندگی مجاز تویوتا یا تعمیرگاه‌های مجاز تویوتا مراجعه نمایید.

پیغام	علت	اقدام اصلاحی
"CD CHECK"	• دیسک کثیف یا صدمه دیده است. • دیسک به صورت پشت رو وارد شده است.	• دیسک را تمیز کنید. • دیسک را بصورت صحیح وارد نمایید.
"ERROR"	سیستم دچار اشکال شده است.	دیسک را خارج نمایید
"WAIT"	بدلیل دمای بالای داخل سیستم پخش، عملکرد متوقف شده است.	مدتی منتظر بمانید و سپس دکمه "MEDIA" (نوع A) یا "MODE" (نوع B) را فشار دهید. چنانچه CD هنوز پخش نمی‌شود، با نمایندگی مجاز تویوتا یا تعمیرگاه‌های مجاز تویوتا تماس بگیرید.
"NO SUPPORT"	فایل‌های صوتی WMA/MP3 در CD وجود ندارد.	دیسک را خارج نمایید

■ **دیسک‌های قابل استفاده**

دیسک‌های دارای علائم زیر قابل استفاده هستند.

ممکن است براساس نوع ضبط یا مشخصه‌های دیسک یا به دلیل خراشیدگی، کثیفی یا خرابی، پخش CD امکان‌پذیر نباشد.



CDهایی که در برابر کپی حفاظت شده‌اند، ممکن است قابل پخش نباشند.

■ **مشخصه محافظت از پخش کننده CD**

برای حفاظت از قطعات داخلی، در حال استفاده از پخش کننده CD، حین شناسایی مشکل، پخش بطور اتوماتیک متوقف می‌شود.

■ **اگر CD به مدت طولانی داخل پخش کننده یا در موقعیت بیرون زده باقی بماند.**

ممکن است CD صدمه ببیند یا به درستی پخش نشود.

■ **تمیز کننده لنز**

از تمیز کننده لنز استفاده نکنید. این کار منجر به صدمه دیدن پخش کننده CD می‌گردد.

■ **فایل MP3 و WMA**

MP3 (MPEG Audio LAYER3) فرمت استاندارد فشرده سازی فایل‌های صوتی است. با استفاده از

فشرده‌سازی MP3، فایل‌ها تا حدود $\frac{1}{10}$ از اندازه اولیه خود فشرده می‌شوند.

WMA (Windows Media Audio) فرمت فشرده سازی فایل صوتی ماکروسافت است. این فرمت اطلاعات

صوتی را با اندازه‌ای کوچکتر از فرمت MP3 فشرده می‌کند. فایل‌های استاندارد MP3 و WMA و فایل‌های

ضبط شده بر روی رسانه برای استفاده دارای محدودیت می‌باشند.

- سازگاری فایل MP3
 - استانداردهای سازگاری MP3(MPEG2 LSF LAYER3 , MPEG1 LAYER3)
 - فرکانس‌های نمونه‌گیری سازگار
 - MPEG1 LAYER3 :32, 44.1,48 (kHz)
 - MPEG2 LSF LAYER3 :16,22.05,24(kHz)
 - بیت‌ریت‌های سازگار (سازگار با VBR)
 - ◀ نوع A
 - MPEG1 LAYER 3:64-320 (kbps)
 - MPEG2 LSF LAYER 3:64-160(kbps)
 - ◀ نوع B
 - MPEG1 LAYER 3:32-320 (kbps)
 - MPEG2 LSF LAYER 3:8-160(kbps)
 - حالت‌های کانال سازگار: استریو، استریو ملحق شده، دوگانه و مونورال
- سازگاری فایل WMA
 - استانداردهای سازگاری WMA نسخه 7,8,9
 - فرکانس‌های نمونه‌گیری سازگار
 - 32,44.1,48 (kHz)
 - بیت ریت‌ها سازگار (فقط سازگار با پخش دو کاناله)
 - ◀ نوع A
 - نسخه 8,7: CBR 48-192 (kbps)
 - نسخه 9: CBR 48-320 (kbps)
 - ◀ نوع B
 - نسخه 8,7: CBR 48-192 (kbps)
 - نسخه 9: CBR 48- 320 (kbps)

- رسانه سازگار
- رسانه قابل استفاده برای پخش MP3 و WMA، CD-R و CD-RW است.
- با توجه به حالت‌های CD-R یا CD-RW، پخش در بعضی موارد امکان‌پذیر نمی‌باشد.
- در صورت خراشیده شدن دیسک یا جای انگشت روی آن پخش ممکن نیست یا در برخی مواقع آهنگ رد می‌شود.
- فرمت‌های دیسک سازگار
- فرمت‌های دیسک زیر را می‌توان استفاده نمود
- فرمت دیسک : CD-ROM Mode 1, Mode 2
- Form 1 و Form 2, Mode-CD ROM 2
- فرمت‌های فایل : Level 1، Level 2، ISO 9660 (رومئو و ژولیت)
- فایل‌های MP3 و WMA نوشته شده با هر فرمتی به جز موارد لیست شده در بالا بطور صحیح قابل اجرا نیست و نام فایل‌ها و فولدرها به درستی نمایش داده نمی‌شود.
- موارد مرتبط با استانداردها و محدودیت‌ها به شرح زیر است.
- حداکثر طبقه بندی : ۸ سطح
- حداکثر طول نام فولدر / نام فایل : ۳۲ کاراکتر
- حداکثر تعداد فولدرها: ۱۹۲ (شامل فرمت سازگار دستگاه)
- حداکثر تعداد فایل‌ها در هر دیسک: ۲۵۵
- نام فایل‌ها
- فقط فایل‌هایی که به صورت WMA/MP3 شناسایی شده و اجرا خواهند شد که دنباله .wma یا .mp3 داشته باشند.
- چند فرمتی
- از آنجا که سیستم صوتی با چند فرمتی سازگاری دارد، پخش دیسکی شامل فایل‌های MP3 و WMA امکان‌پذیر است. با این وجود فقط فصل اول پخش خواهد شد.

● برچسب ID3 و WMA

برچسب‌های ID3 را می‌توان به فایل‌های MP3 اضافه نموده تا بتوان نام آهنگ، نام هنرمند و غیره را ثبت کرد.

سیستم با ID3 نسخه 1.0 و 1.1 و نسخه 2.0، 2.2، 2.3، 2.4 (نوع B) برچسب‌های ID3 سازگاری دارد (تعداد کاراکترها به ID3 نسخه 1.0 و 1.1 بستگی دارد).

برچسب WMA را می‌توان به فایل‌های WMA اضافه نمود تا بتوان نام آهنگ، نام هنرمند و غیره را به روش برچسب‌های ID3 ثبت کرد.

● پخش MP3 و WMA

زمانی که دیسک حاوی فایل‌های WMA و MP3 جازده می‌شود، تمام فایل‌های روی دیسک ابتدا کنترل شده و پس از اینکه کنترل فایل به اتمام رسید، اولین فایل MP3 یا WMA پخش می‌شود. برای پایان یافتن هر چه سریعتر کنترل فایل‌ها، توصیه می‌شود که از رایب هر فایل دیگری به جز MP3 یا WMA یا ایجاد هرگونه فولدر غیر ضروری اجتناب نمایید.

اگر دیسک حاوی ترکیبی از اطلاعات موسیقی و داده‌های فرمت WMA یا MP3 باشد، فقط داده‌های موسیقی قابل پخش هستند.

● پسوندهای فایل

اگر پسوندهای فایل mp3 یا wma. به هر فایلی به جز MP3 و WMA استفاده شود، آن‌ها به صورت اشتباه MP3 و WMA شناسایی شده و پخش می‌شوند. این حالت ممکن است به تداخل بسیار و صدمه دیدن بلندگوها منجر گردد.

● پخش

● برای پخش فایل MP3 با کیفیت صدای ثابت، توصیه می‌شود از بیت ثابت حداقل 128 Kbps و فرکانس نمونه‌گیری 44.1 kHz استفاده شود.

● CD-R و CD-RW در برخی مواقع بسته به خصوصیات دیسک ممکن است قابل شناسایی نباشد.

● انواع مختلفی از نرم‌افزارهای کدگذاری برای فایل‌های MP3 و WMA در بازار وجود دارد و بسته به وضعیت کدگذاری و فرمت فایل، ممکن است کیفیت صدای ضعیف یا پارازیت حین پخش وجود داشته باشد. در دیگر موارد ممکن است پخش اصلاً امکان‌پذیر نباشد.

● وقتی فایل‌هایی به جز MP3 یا WMA در دیسک ضبط شده باشد، ممکن است زمان بیشتری برای شناسایی دیسک لازم باشد و در دیگر موارد ممکن است پخش اصلاً امکان‌پذیر نباشد.

● Microsoft Windows و Windows Media نام‌های تجاری ثبت شده شرکت مایکروسافت در آمریکا و دیگر کشورها هستند.



■ تأییدیه پخش کننده CD

احتیاط :

این محصول جزء محصولات لیزری CLASS1 می‌باشد. در صورت استفاده از کلیدهای کنترل یا تنظیمات یا روش‌های عملکردی غیر از آنچه در اینجا مشخص شده ممکن است باعث انتشار اشعه‌های خطرناک شود. هرگز پوشش را باز نکرده و آن را تعمیر نکنید. جهت تعمیر آن به تعمیرکاران متخصص مراجعه نمایید.



■ دیسک‌ها و آداپتورهای غیر قابل استفاده

از دیسک‌های زیر استفاده نکنید.
همچنین، از دیسک آداپتور (تبدیل) 8 cm (3 in.) دیسک‌های دو طرفه یا دیسک‌های قابل پرینت استفاده نکنید. این کار می‌تواند منجر به صدمه دیدن پخش‌کننده و یا عملکرد ورود / خروج دیسک گردد.

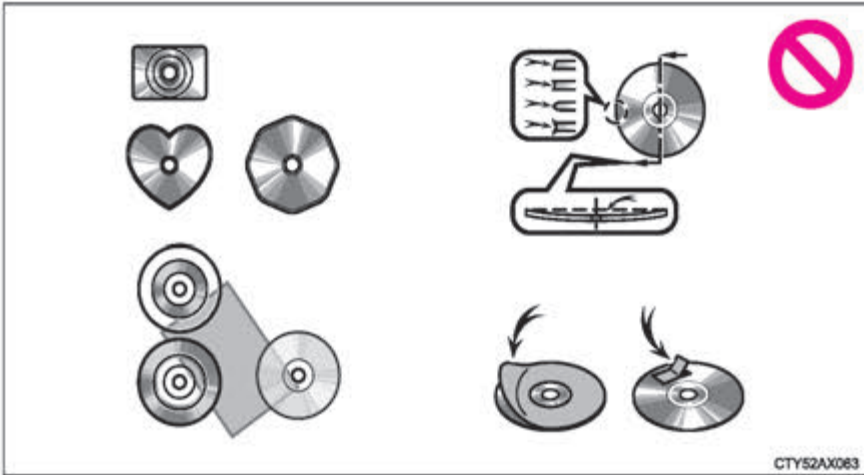

- دیسک‌هایی که قطر آن‌ها 12 cm (4.7 in) نیست.
- دیسک‌هایی بی کیفیت یا تغییر شکل یافته
- دیسک‌هایی با محدوده ضبط شفاف یا نیمه شفاف
- دیسک‌هایی دارای چسب، برچسب یا برچسب‌های CD-R متصل شده یا آن‌هایی که برچسب شان کنده شده است.

■ پیشگیری‌های مرتبط با پخش‌کننده

- عدم توجه به موارد زیر می‌تواند منجر به آسیب دیدن دیسک‌ها یا خود پخش‌کننده گردد.
- از جازدن هر چیزی به جز دیسک در شکاف جا زدن دیسک خودداری نمایید.
- از روغن کاری به پخش‌کننده دیسک خودداری نمایید.
- دیسک‌ها را به دور از نور مستقیم خورشید قرار دهید.
- هرگز قطعات دستگاه پخش‌کننده دیسک را جدا نکنید.

گوش دادن به iPod

اتصال iPod امکان لذت بردن از موسیقی از طریق بلندگوهای خودرو را فراهم می‌آورد. تا زمانی که "iPod" پخش شود، دکمه "MEDIA" (نوع A) یا "MODE" (نوع B) را فشار دهید.

اتصال iPod

← صفحه ۴۸۱

صفحه کنترل

◀ نوع A

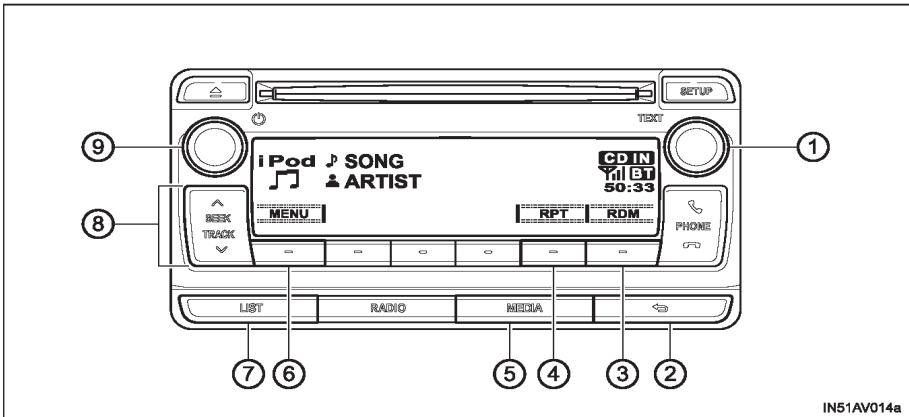

IN51AV014a

- | | |
|---------------------------------|--|
| ① دکمه دایره‌ای شکل Tune/scroll | ⑥ حالت منوی iPod |
| ② دکمه برگشت | ⑦ پخش لیست آهنگ |
| ③ پخش تصادفی | ⑧ انتخاب آهنگ، حرکت سریع به جلو و یا عقب |
| ④ تکرار پخش | ⑨ دکمه دایره‌ای شکل تنظیم صدا / روشن یا خاموش کردن |
| ⑤ تغییر منبع صوتی/ پخش | فشار دادن: سیستم صوتی روشن یا خاموش می‌شود. |
| | چرخاندن: میزان صدا تنظیم می‌شود. |

نوع B ◀

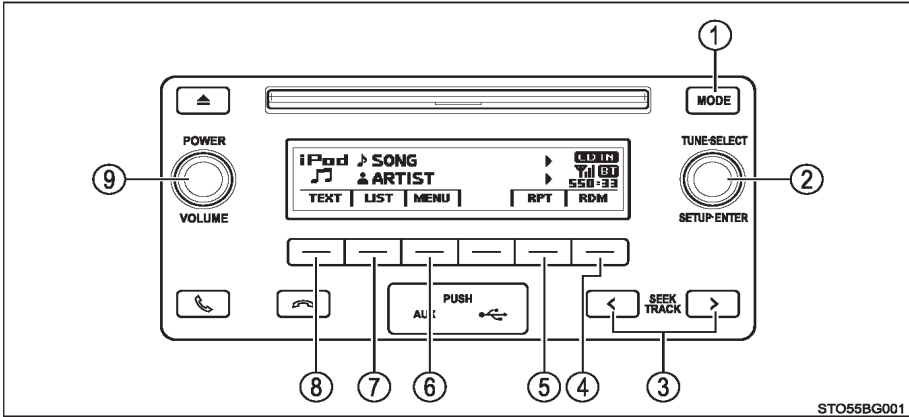

STO55BG001

- | | |
|--|--|
| ① تغییر منبع صوتی / پخش | ⑥ حالت منوی iPod، پخش |
| ② دکمه دایره‌ای شکل Tune/scroll
انتخاب آهنگ / منوی iPod | ⑦ نمایش لیست آهنگ‌ها |
| ③ انتخاب آهنگ، حرکت سریع به جلو و یا عقب | ⑧ نمایش پیغام متنی |
| ④ پخش تصادفی یا دکمه برگشت | ⑨ دکمه دایره‌ای شکل تنظیم صدا/ روشن و خاموش کردن |
| ⑤ تکرار پخش | فشار دادن: سیستم صوتی روشن یا خاموش می‌شود. |
| | چرخاندن : میزان صدا تنظیم می‌شود. |

انتخاب حالت پخش

- 1 برای انتخاب حالت منوی iPod، دکمه  ("MENU") را فشار دهید.
- 2 با چرخاندن دکمه دایره‌ای شکل *tune/scroll*، حالت پخش به ترتیب زیر تغییر می‌کند.
لیست‌های پخش "Playlists" ← هنرمندان "Artists" ← آلبوم‌ها "Albums" ← آهنگ‌ها "Songs" ← پادکست "Podcasts" ← سبک موسیقی "Genres" ← آهنگ‌سازان "Composers" ← کتاب‌های صوتی "Audio books"
- 3 برای انتخاب حالت پخش مورد نظر، دکمه دایره‌ای شکل را فشار دهید.

فهرست حالت پخش

حالت پخش	انتخاب اول	انتخاب دوم	انتخاب سوم	انتخاب چهارم
"Play lists"	انتخاب لیست‌های پخش	انتخاب آهنگ‌ها	-	-
"Artists"	انتخاب هنرمندان	انتخاب آلبوم‌ها	انتخاب آهنگ‌ها	-
"Albums"	انتخاب آلبوم‌ها	انتخاب آهنگ‌ها	-	-
"Songs"	انتخاب آهنگ‌ها	-	-	-
"Podcasts"	انتخاب پادکست‌ها	انتخاب اپیزودها	-	-
"Genres"	انتخاب سبک موسیقی	انتخاب هنرمندها	انتخاب آلبوم‌ها	انتخاب آهنگ‌ها
"Composers"	انتخاب آهنگ‌سازان	انتخاب آلبوم‌ها	انتخاب آهنگ‌ها	-
"Audiobooks"	انتخاب کتاب‌های صوتی	انتخاب فصل‌ها	-	-

■ انتخاب لیست

◀ نوع A

- 1 دکمه دایره‌ای شکل tune/scroll را جهت نمایش لیست انتخاب اول بچرخانید.
- 2 برای انتخاب آیتم مورد نظر، دکمه را فشار دهید.
- 3 با فشار دادن دکمه، صفحه به لیست انتخاب دوم تغییر می‌کند. همین روشن را برای انتخاب آیتم مورد نظر تکرار نمایید.
- برای بازگشت به لیست انتخاب قبلی، دکمه برگشت را فشار دهید.

◀ نوع B

- 1 دکمه دایره‌ای شکل tune/scroll را جهت نمایش لیست انتخاب اول بچرخانید.
- 2 برای انتخاب آیتم مورد نظر و نمایش لیست انتخاب دوم، دکمه را فشار دهید.
- 3 همین روشن را برای انتخاب آیتم مورد نظر تکرار نمایید.
- برای بازگشت به لیست انتخاب قبلی، دکمه ("BACK") را فشار دهید.
- برای پخش انتخاب مورد نظر، دکمه ("PLAY") را فشار دهید.

انتخاب آهنگ

جهت انتخاب آهنگ مورد نظر دکمه دایره‌ای شکل tune/scroll را بچرخانید یا علائم "Λ" یا "V" روی دکمه "SEEK TRACK" (نوع A)، یا دکمه ">" یا "<" در "SEEK TRACK" (نوع B) را فشار دهید.

انتخاب آهنگ از لیست آهنگ‌ها

- 1 دکمه "LIST" (نوع A) یا ("LIST") (نوع B) را فشار دهید. لیست آهنگ نمایش داده می‌شود.
- 2 برای انتخاب آهنگ دکمه دایره‌ای شکل tune/scroll را بچرخانید.
- 3 دکمه دایره‌ای شکل را برای پخش آهنگ فشار دهید.
- برای بازگشت به صفحه قبلی، دکمه برگشت (نوع A) یا ("BACK") (نوع B) را فشار دهید.

حرکت سریع به جلو و عقب در آهنگ‌ها

علامت “۸” یا “۷” روی دکمه “SEEK TRACK” (نوع A)، یا دکمه “>” یا “<” در “SEEK TRACK” (نوع B) را فشار داده و نگاه دارید.

پخش تصادفی

با فشار دادن  (“RDM”) حالت‌ها به ترتیب زیر تغییر می‌کنند:
پخش تصادفی تراک صوتی ← پخش تصادفی آلبوم ← خاموش

تکرار پخش

دکمه  (“RPT”) را فشار دهید.
برای لغو عملکرد، دکمه را مجدد فشار دهید.

تغییر صفحه نمایش

◀ نوع A

دکمه دایره‌ای شکل tune/scroll را فشار دهید.

عبارات عنوان تراک صوتی، نام هنرمند و عنوان آلبوم در صفحه نمایش نشان داده می‌شود. برای بازگشت به صفحه نمایش قبلی، دکمه دایره‌ای شکل یا دکمه برگشت را فشار دهید.

◀ نوع B

دکمه  (“TEXT”) را برای نمایش یا مخفی شدن عنوان آلبوم فشار دهید.
در صورتی که متنی در ادامه وجود دارد، ▶ نمایش داده می‌شود.
جهت نمایش متن باقی مانده، دکمه را فشار داده و نگاه دارید.

در مورد iPod ■



- "Made for iPod" (ساخته شده برای iPod) و "Made for iPhone" (ساخته شده برای iPhone) به این معنی است که تجهیزات جانبی الکترونیکی مخصوصاً برای اتصال به iPod یا iPhone ساخته شده اند و همچنین به نحوی طراحی شده اند که استانداردهای Apple را رعایت کنند.
- شرکت Apple مسئولیت استفاده از این وسیله یا مطابقت آن با استانداردهای ایمنی و قوانین را به عهده نمی گیرد. لطفاً توجه داشته باشید که استفاده از این تجهیزات با iPod و iPhone بر عملکرد از راه دور بی سیم تأثیر می گذارد.
- موارد iPhone: iPod، iPod nano، iPod classic، iPod shuffle و iPod touch علائم تجاری شرکت Apple ثبت شده در آمریکا و دیگر کشورها هستند.

عملکردهای iPod ■

- زمانی که iPod متصل شده و منبع صوتی به حالت iPod تغییر وضعیت داده است، iPod پخش را از همان نقطه که آخرین بار قطع شده از سر می گیرد.
- بسته به iPod که به سیستم متصل می شود، ممکن است عملکردهای خاصی در دسترس قرار نگیرد. جدا کردن و اتصال مجدد دستگاه ممکن است مشکل را برطرف نماید.
- حین اتصال به سیستم، نمی توان از کلیدهای iPod استفاده نمود. در عوض می بایست از کلیدهای سیستم صوتی خودرو استفاده کنید.

■ مشکلات iPod

برای برطرف کردن بیشتر مشکلات موجود حین استفاده از iPod، دستگاه را از اتصال مربوطه روی خودرو جدا کرده و سپس دستگاه را مجدد تنظیم کنید.

برای اطلاع از دستورالعمل نحوه تنظیم دستگاه، به کتابچه راهنمای مالک iPod مراجعه نمایید.

■ صفحه نمایش

← صفحه ۴۹۶

■ پیغام‌های خطا

در صورت نمایش پیغام خطا به جدول زیر مراجعه کرده و اقدامات لازم را انجام دهید. چنانچه مشکل برطرف نگردد، جهت بررسی خودرو به نمایندگی مجاز تویوتا یا تعمیرگاه‌های مجاز تویوتا مراجعه نمایید.

پیغام	علت/ اقدام اصلاحی
"iPod error" یا "ERROR"	این پیغام نشان دهنده وجود اشکال در iPod یا اتصالات آن است.
"No SONGS"	این پیغام نشان دهنده عدم وجود اطلاعات موسیقی در iPod است.
"NO PLAYLIST" (نوع B)	این پیغام نشان دهنده عدم یافتن برخی از آهنگ‌های موجود در لیست پخش انتخابی است.
"UPDATE YOUR iPod"	این پیغام نشان دهنده عدم سازگاری نسخه iPod است. نرم افزار iPod را تا آخرین نسخه به روز رسانی نمایید.

■ مدل‌های سازگار

دستگاه‌های iPod touch[®]، iPod classic[®]، iPod nano[®]، iPod[®] و iPhone[®] را می‌توان با این سیستم مورد استفاده قرار داد.

● ساخته شده برای

- iPod touch (نسل پنجم) (فقط نوع B)*
- iPod touch (نسل چهارم)
- iPod touch (نسل سوم)
- iPod touch (نسل دوم)
- iPod touch (نسل اول)
- ipod کلاسیک
- ipod با ویدئو
- iPod nano (نسل هفتم) (فقط نوع B)*
- iPod nano (نسل ششم)*
- iPod nano (نسل پنجم)
- iPod nano (نسل چهارم)
- iPod nano (نسل سوم)
- iPhone 5 (فقط نوع B)*
- iPhone 4S
- iPhone 4
- iPhone 3GS
- iPhone 3G
- iPhone

* iPod video پشتیبانی نمی‌شود.

بسته به تفاوت بین مدل‌ها و نسخه نرم‌افزار و غیره برخی مدل‌ها با دستگاه سازگاری ندارد. موارد مرتبط با استاندارد و محدودیت‌ها به شرح زیر است:

- حداکثر تعداد لیست‌ها در دستگاه : 9999
- حداکثر تعداد آهنگ‌ها در دستگاه : 65535
- حداکثر تعداد آهنگ‌ها در هر لیست : 65535



هشدار

■ **پیشگیری حین رانندگی**

از اتصال iPod یا کار با دکمه‌ها خودداری نمایید. در غیراینصورت موجب بروز تصادف و در نتیجه آسیب‌های جسمی یا حتی مرگ می‌شود.

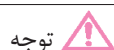

توجه

■ **جهت پیشگیری از صدمه دیدن iPod**

- از جا گذاشتن iPod در خودرو خودداری نمایید. ممکن است دمای داخل خودرو افزایش یابد.
- حین اتصال، از فشار دادن یا وارد کردن فشار غیر ضروری خودداری نمایید.
- از وارد کردن اجسام خارجی در پورت خودداری نمایید.

گوش دادن به دستگاه حافظه جانبی USB

اتصال حافظه جانبی USB امکان لذت بردن از موسیقی از طریق بلندگوهای خودرو را برای شما فراهم می‌آورد.

دکمه "MEDIA" (نوع A) یا "MODE" (نوع B) را زمان نمایش USB فشار دهید.

اتصال دستگاه حافظه جانبی USB

← صفحه ۴۸۱

صفحه کنترل

◀ نوع A

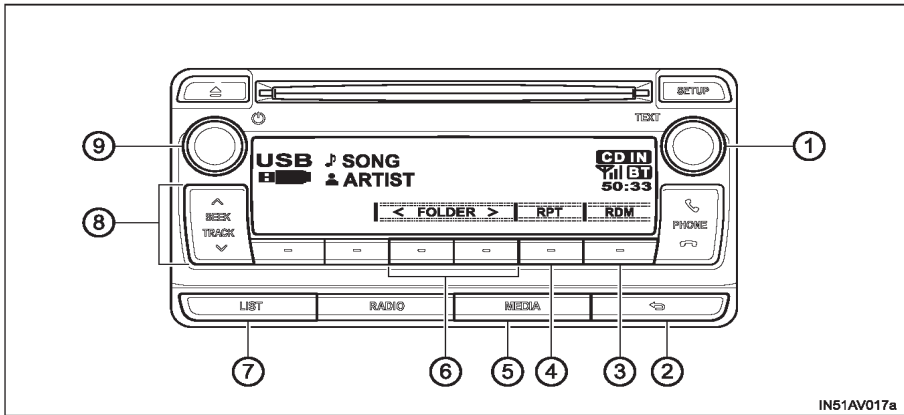

- | | |
|---|--|
| 1 | دکمه دایره‌ای شکل Tune/scroll |
| 2 | انتخاب فایل صوتی یا نمایش پیغام متنی |
| 3 | دکمه برگشت |
| 4 | پخش تصادفی |
| 5 | تکرار پخش |
| 6 | تغییر منبع صوتی / پخش |
| 7 | انتخاب فولدر |
| 8 | نمایش لیست فولدرها |
| 9 | انتخاب فایل صوتی، حرکت سریع به جلو یا عقب کردن |
- فشار دادن: سیستم صوتی روشن یا خاموش می‌شود.
- چرخاندن: میزان صدا تنظیم می‌شود.

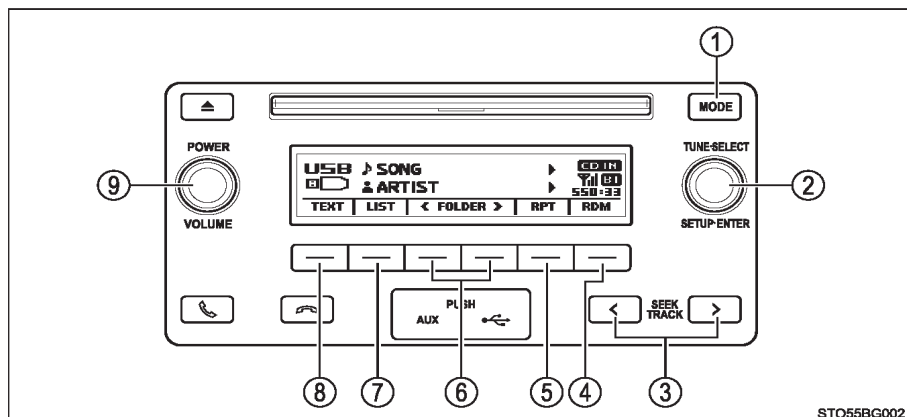

STO55BG002

- | | |
|---------------------------------|---|
| 1 تغییر منبع صوتی / پخش | 6 انتخاب فولدر |
| 2 دکمه دایره‌ای شکل Tune/scroll | 7 نمایش لیست فولدرها |
| 3 انتخاب فایل صوتی | 8 نمایش پیغام متنی |
| 4 پخش تصادفی یا دکمه برگشت | 9 دکمه دایره‌ای شکل تنظیم صدا / روشن و خاموش کردن |
| 5 تکرار پخش | |
- فشار دادن: سیستم صوتی روشن یا خاموش می‌شود.
چرخاندن: میزان صدا تنظیم می‌شود.

انتخاب فولدر

■ انتخاب فولدرها همزمان بصورت تکی

برای انتخاب فولدر مورد نظر دکمه یا را فشار دهید.

■ انتخاب فولدر و فایل صوتی از لیست فولدر

1 دکمه "LIST" (نوع A) یا (نوع B) را فشار دهید.

لیست فولدرها نمایش داده می‌شود.

2 جهت انتخاب فولدر و فایل صوتی، دکمه دایره‌ای شکل tune/scroll را فشار داده و بچرخانید.

برای بازگشت به صفحه قبلی، دکمه برگشت (نوع A) یا دکمه (نوع B) را فشار دهید.

فقط نوع A: برای خارج شدن، دکمه "LIST" را فشار دهید.

■ بازگشت به اولین فولدر (نوع B)

تا زمان شنیدن صدای بیپ، دکمه را فشار داده و نگه دارید.

انتخاب فایل‌های صوتی

برای انتخاب فایل صوتی مورد نظر، دکمه دایره‌ای شکل tune/scroll را بچرخانید یا علامت "Λ" یا "V" روی دکمه ("SEEKTRACK") (نوع A) یا دکمه‌های ">" یا "<" در "SEEKTRACK" (نوع B) را فشار دهید.

حرکت سریع به جلو و عقب در فایل‌های صوتی

جهت حرکت سریع به جلو یا عقب علامت "Λ" یا "V" روی دکمه ("SEEKTRACK") (نوع A) یا دکمه‌های ">" یا "<" در "SEEKTRACK" (نوع B) را فشار داده و نگه دارید.

پخش تصادفی

با فشار دادن دکمه  (RDM)، تغییر حالت‌ها به ترتیب زیر انجام می‌شود.
پخش تصادفی فولدر ← پخش تصادفی دیسک ← خاموش

تکرار پخش

با فشار دادن دکمه  (RPT)، تغییر حالت‌ها به ترتیب زیر انجام می‌شود.
تکرار فایل ← تکرار فولدر* ← خاموش
*: موجود به جز زمانی که RDM (پخش تصادفی) انتخاب شده است.

تغییر صفحه نمایش

◀ نوع A

دکمه دایره‌ای شکل tune/scroll را فشار دهید.

در صفحه نمایش عنوان تراک صوتی، نام هنرمند و عنوان آلبوم (فقط MP3) نشان داده می‌شود. برای بازگشت به صفحه قبلی، دکمه برگشت را فشار دهید.

◀ نوع B

با فشار دادن دکمه  ("TEXT")، عنوان آلبوم نمایش یا مخفی می‌شود.

در صورتی که متنی در ادامه وجود دارد،  نمایش داده می‌شود.
جهت نمایش متن‌های باقی‌مانده دکمه را فشار داده و نگه دارید.

■ عملکردهای حافظه جانبی USB

- بسته به حافظه جانبی USB متصل به سیستم، ممکن است دستگاه عمل نکند و عملکردهای خاصی در دسترس نباشد. اگر دستگاه کار نکند و عملکردی در دسترس نباشد، نشان‌دهنده نقص فنی است (با مشخصات سیستم مطابقت نمی‌کند)، دستگاه را جدا کرده و یکبار دیگر متصل نمایید تا مشکل برطرف گردد.
- اگر پس از جدا کردن و اتصال مجدد حافظه جانبی USB کار نمی‌کند، دستگاه را فرمت کنید.

■ صفحه نمایش

← صفحه ۴۹۶

■ پیغام‌های خطا

در صورت نمایش پیغام خطا به جدول زیر مراجعه کرده و اقدامات لازم را انجام دهید. چنانچه مشکل برطرف نگردید، جهت بررسی خودرو به نمایندگی مجاز تویوتا یا تعمیرگاه‌های مجاز تویوتا یا تعمیرگاه مجاز دیگری مراجعه نمایید.

علت/روش اصلاحی	پیغام
این پیغام نشان دهنده وجود اشکال در حافظه جانبی USB یا اتصالات آن می‌باشد.	"ERROR" یا "USB error"
این پیغام نشان دهنده عدم وجود فایل‌های WMA/MP3 در حافظه جانبی USB می‌باشد.	"NO MUSIC"

■ حافظه جانبی USB

● دستگاه‌های سازگار

حافظه جانبی قابل استفاده برای پخش فایل‌های MP3 و WMA

● فرمت‌های دستگاه سازگار

فرمت‌های زیر قابل استفاده هستند:

● فرمت‌های اتصال USB : USB 2.0 FS (12 Mbps)

● فرمت فایل‌ها:

◀ نوع A

(Windows) FAT 16/32

◀ نوع B

(Windows) FAT 12/16/32

● کلاس مربوطه : Mass storage class

فایل‌های MP3 و WMA رایج شده در هر فرمتی بجز موارد ذکر شده ، به درستی پخش نمی‌شود نام

فایل و فولدر آن‌ها به درستی نمایش داده نمی‌شود.

آیتم‌های مرتبط با استانداردها و محدودیت‌ها به شرح زیر است:

● حداکثر طبقه‌بندی فایل‌ها: 8 سطح

● حداکثر تعداد فولدرها در دستگاه: 999 (شامل فهرست اصلی)

● حداکثر تعداد فایل در دستگاه: 9999

● حداکثر تعداد فایل در هر فولدر: 255

● فایل‌های MP3 و WMA

MP3 (MPEG Audio LAYER3) فرمت استاندارد فشرده‌سازی فایل‌های صوتی است.

با استفاده از فشرده‌سازی MP3 ، فایل‌ها تا حدود $\frac{1}{10}$ از اندازه اولیه خود فشرده می‌شوند.

WMA (Windows Media Audio) فرمت فشرده‌سازی فایل صوتی ماکروسافت است.

این فرمت اطلاعات صوتی را با اندازه ای کوچکتر از فرمت MP3 فشرده می‌کند.

فایل‌های استاندارد MP3 و WMA و فایل‌های ضبط‌شده بر روی رسانه برای استفاده دارای محدودیت

می‌باشند.

● سازگاری فایل MP3

◀ نوع A

• استانداردهای سازگار

MP3 (MPEG1 AUDIO LAYERII, III, MPEG2 AUDIO LAYER II, III, MPEG2.5)

• فرکانس‌های نمونه‌گیری سازگار

MPEG1 AUDIO LAYERII, III:32,44.1,48 (kHz)

MPEG2 AUDIO LAYERII, III:16,22,05,24 (kHz)

MPEG2.5:8,11.025,12 (kHz)

• بیت ریت‌های سازگار (سازگار با VBR)

MPEG2 AUDIO LAYER II,III:32-320(kbps)

MPEG2 AUDIO LAYER II,III:32-160(kbps)

MPEG 2.5 :32-160(kbps)

• حالت‌های کانال سازگار: استریو، استریو مخلق شده، دوکاناله و مونورال

◀ نوع B

• استانداردهای سازگار

MP3 (MPEG1 LAYER3,MPEG2 LSF LAYER3)

• فرکانس‌های نمونه‌گیری سازگار

MPEG1 LAYER 3:32,44.1,48 (kHz)

MPEG2 LSF LAYER3:16,22,05,24 (kHz)

• بیت ریت‌های سازگار (سازگار با VBR)

MPEG1 LAYR3:32_320 (kbps)

MPEG1 LAYR3:8_160 (kbps)

• حالت‌های کانال سازگار: استریو، استریو مخلق شده، دوکاناله و مونورال

● سازگاری فایل WMA

◀ نوع A

● استانداردهای سازگار

WMA نسخه 9

● فرکانس‌های نمونه‌گیری سازگار

HIGH PROFILE 32, 44.1, 48 (kHz)

● بیت ریت‌های سازگار

HIGH PROFILE 32-320 (kbps, VBR)

◀ نوع B

● استانداردهای سازگار

WMA نسخه 9, 8, 7

● فرکانس‌های نمونه‌گیری سازگار

32, 44.1, 48 (kHz)

● بیت ریت‌های سازگار (فقط سازگار با دستگاه پخش دو کاناله)

نسخه 7, 8: CBR 48-192 (kbps)

نسخه 9: CBR 48-320 (kbps)

● نام فایل‌ها

فقط فایل‌هایی به صورت WMA/MP3 با دنباله .mp3 یا .wma شناسایی و اجرا خواهند شد.

● برچسب ID3 و WMA

برچسب‌های ID3 را می‌توان به فایل‌های MP3 اضافه نموده تا بتوان نام آهنگ، نام هنرمند و غیره را

ثبت کرد.

سیستم با ID3 نسخه 1.0 و 1.1 و نسخه 2.2، 2.3، 2.4 برچسب‌های ID3 سازگاری دارد (تعداد

کاراکترها به نسخه ID3 1.0 و 1.1 بستگی دارد)

برچسب‌های WMA را می‌توان به فایل‌های WMA اضافه نمود تا بتوان نام آهنگ، نام هنرمند و غیره را

مشابه برچسب‌های ID3 ثبت کرد.

● پخش MP3 و WMA

- زمانی که دستگاه حاوی فایل‌های WMA و MP3 متصل شود، تمام فایل‌ها در دستگاه حافظه جانبی USB کنترل می‌شود. پس از اینکه کنترل فایل به اتمام رسید، فایل MP3 یا WMA پخش می‌شود. برای به پایان رسیدن هر چه سریعتر بررسی فایل‌ها، توصیه می‌شود که از رایث هر فایل دیگری به جز MP3 یا WMA یا ایجاد هرگونه فولدر غیر ضروری اجتناب نمایید.
- زمانی که حافظه USB متصل می‌شود و منبع صوتی به حالت پخش حافظه USB تغییر می‌کند، پخش اولین فایل در اولین فولدر USB شروع می‌شود. اگر همان دستگاه جدا و مجدداً وصل شود (و محتویات آن تغییر نکرده باشد)، پخش از آخرین نقطه اجرا شده و از سرگرفته می‌شود.

● پسوندهای فایل

- اگر پسوندهای فایل mp3 یا wma. برای هر فایل به جز MP3 و WMA استفاده شود، می‌برد (پخش نمی‌شود).

● پخش

- برای پخش فایل MP3 با کیفیت صدای ثابت، توصیه می‌شود از نسبت بیتی ثابت حداقل 128 Kbps و فرکانس نمونه‌گیری 44/1 kHz استفاده نمایید.
- انواع مختلفی از نرم افزارهای کدگذاری که برای فایل‌های MP3 و WMA در بازار وجود دارد و بسته به وضعیت کدگذاری و فرمت فایل، ممکن است کیفیت صدای ضعیف یا پارازیت حین پخش وجود داشته باشد یا در برخی موارد فایل اصلاً پخش نخواهد شد.
- Microsoft, Windows, Windows Media نام‌های تجاری ثبت شده شرکت مایکروسافت در آمریکا و دیگر کشورها هستند.

هشدار 

■ پیشگیری حین رانندگی

از اتصال حافظه جانبی USB یا کار با دکمه‌های کنترل خودداری نمایید. در غیر اینصورت منجر به بروز تصادف و در نتیجه آسیب‌های جسمی جدی یا مرگ می‌شود.

توجه 

■ برای پیشگیری از صدمه دیدن حافظه جانبی USB

- از جا گذاشتن حافظه جانبی USB در خودرو اجتناب نمایید، ممکن است دمای داخل خودرو افزایش یابد.
- حین اتصال حافظه جانبی USB از فشاردادن یا وارد آوردن فشار غیر ضروری خودداری نمایید.
- از وارد کردن اجسام خارجی درون پورت USB خودداری نمایید.

نحوه استفاده از پورت AUX

این پورت برای اتصال دستگاه صوتی قابل حمل و گوش دادن به آن از طریق بلندگوهای خودرو بکار می‌رود/ دکمه “MEDIA” (نوع A) یا “MODE” (نوع B) را فشار دهید تا زمانی که “AUX” نمایش داده شود.

اتصال دستگاه پخش قابل حمل

← صفحه ۴۸۱

- کار با دستگاه صوتی قابل حمل متصل به سیستم صوتی
بلندی صدا را می‌توان با کلیدهای کنترل سیستم صوتی خودرو تنظیم نمود، اما دیگر تنظیمات باید از خود دستگاه قابل حمل انجام شود.
- در صورت استفاده از دستگاه صوتی قابل حمل متصل به خروجی برق
ممکن است حین پخش، پارازیت شنیده شود. از منبع برق خود سیستم صوتی قابل حمل استفاده نمایید.

استفاده از تلفن / سیستم صوتی مجهز به بلوتوث Bluetooth®

در صورت استفاده از سیستم ارتباطی بی‌سیم بلوتوث، موارد زیر انجام می‌شود:

◆ سیستم صوتی بلوتوث

سیستم صوتی بلوتوث با استفاده از اتصال بی‌سیم، امکان لذت بردن از موسیقی روی دستگاه پخش صوتی دیجیتال قابل حمل (دستگاه پخش قابل حمل) از طریق بلندگوهای خودرو را فراهم می‌آورد. این سیستم صوتی از بلوتوث پشتیبانی می‌کند، سیستم اطلاعات بی‌سیم که بدون استفاده از کابل قادر به پخش فایل صوتی قابل حمل است. اگر ابزار پخش قابل حمل شما بلوتوث را پشتیبانی نمی‌کند، نمی‌توانید از سیستم صوتی بلوتوث استفاده کنید.

◆ تلفن بلوتوث (سیستم تلفن هندزفری)

این سیستم از بلوتوث پشتیبانی می‌کند که امکان تماس گرفتن یا پاسخ دادن بدون استفاده از کابل برای اتصال تلفن موبایل به سیستم و بدون کار با تلفن موبایل را فراهم می‌آورد.

ثبت دستگاه / مراحل اتصال

۱. دستگاه سیستم صوتی مجهز به بلوتوث را ثبت کنید. (← صفحه ۵۳۱)



۲. بلوتوث دستگاه را برای استفاده متصل کنید. (← صفحه ۵۳۳ و ۵۳۲)



۳. اتصال اتوماتیک دستگاه را تنظیم کنید. (← صفحه ۵۳۵)



۴. شرایط اتصال بلوتوث را بررسی نمایید. (← صفحه ۵۲۵)

برای استفاده در تلفن هندزفری

برای استفاده در سیستم صوتی



۵. از سیستم صوتی بلوتوث استفاده نمایید (← صفحه ۵۴۵)



۵. از سیستم صوتی بلوتوث استفاده نمایید (← صفحه ۵۴۱)

واحد صوتی

نوع A ◀

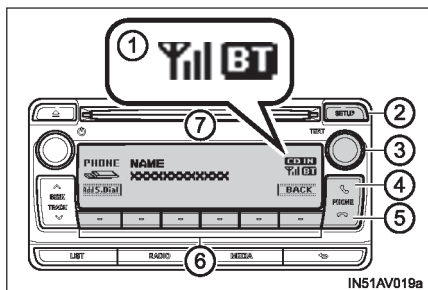

① وضعیت اتصال بلوتوث اگر "BT" نمایش داده نمی‌شود، تلفن / سیستم صوتی بلوتوث قابل استفاده نیست.

② منوی set up (تنظیمات) نمایش داده می‌شود.

③ دکمه دایره‌ای شکل Tune/scroll گزینه‌هایی مانند منو و شماره انتخاب می‌شوند.

چرخاندن : انتخاب یک گزینه

فشار دادن: وارد کردن گزینه انتخابی

فشار دادن و نگه داشتن: اطلاعاتی که بدلیل طولانی بودن، یک لحظه روی صفحه نشان داده می‌شوند (با توجه به نوع دستگاه صوتی بلوتوث)

④ کلید وصل:

سیستم تلفن هندزفری روشن / و تماس برقرار می‌شود.

⑤ کلید قطع:

سیستم تلفن هندزفری خاموش / تماس را به پایان رسانده / تماس را رد می‌کند.

⑥ انتخاب شماره‌گیری سریع (عملکرد تلفن مجهز به بلوتوث)

⑦ صفحه نمایش

پیغام، شماره، نام و غیره نمایش داده می‌شود.

حروف کوچک و برخی علائم خاص نمایش داده نمی‌شوند.

نوع B ◀

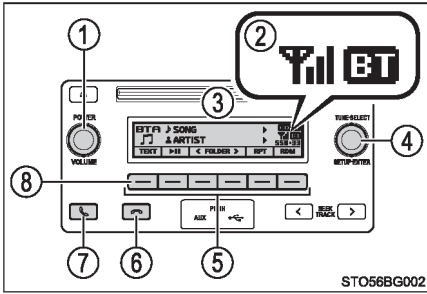

۱ دکمه دایره‌ای شکل تنظیم صدا / روشن و خاموش کردن فشار دادن: سیستم صوتی روشن یا خاموش می‌شود. چرخاندن: میزان صدا تنظیم می‌شود.

۲ وضعیت اتصال بلوتوث اگر "BT" نمایش داده نمی‌شود، تلفن / سیستم صوتی بلوتوث قابل استفاده نیست.

۳ صفحه نمایش پیغام، شماره، نام و غیره نمایش داده می‌شود. حروف کوچک و برخی علائم خاص نمایش داده نمی‌شوند.

۴ دکمه دایره‌ای شکل tune/scroll منوی تنظیمات اولیه (setup) را نمایش می‌دهد یا گزینه‌هایی مانند منو و شماره را انتخاب می‌کند. چرخاندن: انتخاب یک گزینه

فشار دادن: نمایش منوی setup (تنظیمات اولیه) یا وارد کردن گزینه انتخابی
انتخاب شماره‌گیری سریع (عملکرد تلفن مجهز به بلوتوث)

۵ کلید قطع: سیستم تلفن هندزفری را خاموش / تماس را به پایان رسانده / تماس را رد می‌کند.

۶ کلید وصل: سیستم تلفن هندزفری را روشن / تماس برقرار می‌شود.

۷ فشار دادن و نگاه داشتن: اطلاعاتی که بدلیل طولانی بودن، یک لحظه روی صفحه نشان داده می‌شوند (با توجه به نوع دستگاه صوتی بلوتوث)

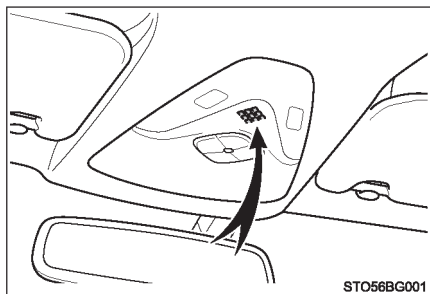

لیست منوی تلفن / سیستم صوتی مجهز به بلوتوث

برای ورود به منو، دکمه دایره‌ای شکل tune/scroll را فشار دهید و برای ورود به منوهای مسیر یاب از دکمه دایره‌ای شکل استفاده نمایید.

منوی اول	منوی دوم	منوی سوم	جزئیات عملکرد	
"Bluetooth"	"Pairing"	-	دستگاه مجهز به بلوتوث تعریف می‌شود.	
	"List phone"	-	تلفن همراه تعریف شده را فهرست‌بندی می‌کند.	
	"List audio"	-	دستگاه پخش قابل حمل تعریف شده را فهرست‌بندی می‌کند.	
	"Passkey"	-	رمز عبور تغییر داده می‌شود	
	"BT power"	-	اتصال اتوماتیکی را فعال و غیرفعال می‌کند.	
	"Bluetooth* info"	"Device name" "Device address"		حالت دستگاه را نشان می‌دهد.
	"Display setting"	-	تایید اتصال اتوماتیکی را فعال و غیرفعال می‌کند.	
	"Reset" or "Initialize"	-	تنظیمات ریست می‌شوند.	

*: بلوتوث Bluetooth علامت تجاری ثبت شده شرکت تجاری Bluetooth SIG, Inc است.

منوی اول	منوی دوم	منوی سوم	جزئیات عملکرد
"PHONE" or "TEL"	"Phonebook"	"Add contacts"	شماره جدیدی اضافه می‌شود.
		"Add SD"	شماره‌گیری سریع تعریف می‌شود.
		"Delete call history"	شماره ذخیره شده در پیشینه تماس‌ها حذف می‌گردد.
		"Delete" "contacs"	شماره ذخیره شده در دفترچه تلفن حذف می‌گردد.
	"Delete Phone book" or "Delete other PB"	اطلاعات موجود در دفترچه تلفن حذف می‌گردد.	
		"Call volume"	میزان صدای تماس تلفن تنظیم می‌گردد.
	"HF sound setting"	"Ring tone" "volume"	میزان صدای زنگ تلفن تنظیم می‌گردد.
		"Ring tone"	زنگ تلفن تنظیم می‌شود.
"Tranfer history"	-	پیشینه تماس منتقل می‌شود.	

■ عملکردهای سیستم تلفن / سیستم صوتی مجهز به بلوتوث

بسته به دستگاه مجهز به بلوتوث ممکن است عملکردهای مشخصی در دسترس قرار نگیرند.

نحوه استفاده از کلیدهای روی غربیلک فرمان*

برای استفاده از تلفن همراه متصل شده یا دستگاه پخش صوتی دیجیتال قابل حمل (دستگاه پخش قابل حمل) از کلیدهای روی غربیلک فرمان استفاده نمایید.

فعال کردن تلفن مجهز به بلوتوث با استفاده از کلیدهای روی غربیلک فرمان

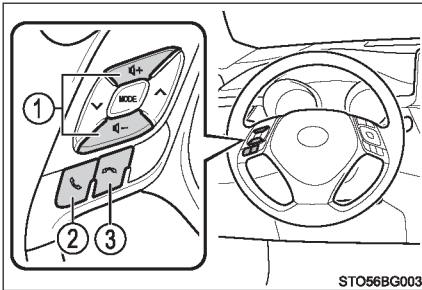

- ① کلید تنظیم صدا
با استفاده از این دکمه نمی‌توان میزان صدای راهنمای صوتی را تنظیم کرد.
- ② کلید وصل
سیستم هندزفری روشن / تماس برقرار می‌شود.
- ③ کلید قطع
سیستم هندزفری خاموش / تماس پایان یافته / تماس رد می‌شود.

ثبت دستگاه مجهز به بلوتوث

پیش از استفاده از تلفن و سیستم صوتی مجهز به بلوتوث، لازم است دستگاه مجهز به بلوتوث در سیستم تعریف (ثبت) گردد. با استفاده از روش‌های زیر دستگاه را تعریف (جفت سازی) نمایید.

نحوه ثبت دستگاه مجهز به بلوتوث

- 1 دکمه "SETUP" (نوع A) یا دکمه دایره‌ای شکل tune/scroll (نوع B) را فشار دهید و با استفاده از دکمه دایره‌ای شکل گزینه "Bluetooth*" را انتخاب نمایید.
- 2 دکمه دایره‌ای شکل را فشار داده و با استفاده از دکمه دایره‌ای شکل گزینه "Pairing" را انتخاب نمایید. رمز عبور نمایش داده می‌شود.
- 3 SSP (جفت‌سازی ساده ایمن) دستگاه‌های غیرسازگار مجهز به بلوتوث: رمز عبور را به دستگاه وارد نمایید.
SSP (جفت‌سازی ساده ایمن) دستگاه‌های غیرسازگار مجهز به بلوتوث: جهت ثبت دستگاه گزینه "Yes" را انتخاب نمایید. بسته به نوع دستگاه، ممکن است این عملکرد بطور اتوماتیک انجام شود.
چنانچه دستگاه مجهز به بلوتوث قابلیت پخش موزیک و عملکردهای تلفن همراه را داشته باشد، این دو عملکرد بطور همزمان ثبت (تعریف) می‌گردند. در صورت حذف دستگاه، دو عملکرد بطور همزمان حذف خواهند شد.
چنانچه کلید وصل فشرده شود و زمانی که هیچ تلفنی تعریف نشده است و حالت "PHONE" یا "TEL" وارد گردد، صفحه ثبت بطور اتوماتیک نشان داده می‌شود.
*: بلوتوث Bluetooth علامت تجاری ثبت شده شرکت تجاری Bluetooth SIG, Inc است.

نحوه استفاده از منوی "SETUP" (منوی "Bluetooth*")

ثبت یک دستگاه مجهز به بلوتوث در سیستم امکان عملکرد سیستم را فراهم می‌آورد. عملکردهای زیر را برای دستگاه ثبت شده می‌توان انجام داد:

ثبت دستگاه پخش قابل حمل

با استفاده از دکمه دایره‌ای شکل tune/scroll گزینه "pairing" را انتخاب نمایید (← صفحه ۵۲۸) و روش ثبت دستگاه پخش قابل حمل را انجام دهید. (← صفحه ۵۳۱)

لیست کردن تلفن‌های همراه ثبت شده

با استفاده از دکمه دایره‌ای شکل tune/scroll گزینه "List phone" را انتخاب کنید. (← صفحه ۵۲۸)، لیست تلفن‌های همراه ثبت شده نمایش داده می‌شوند.

● اتصال تلفن همراه ثبت شده به سیستم صوتی

1 با استفاده از دکمه دایره‌ای شکل tune/scroll نام تلفن همراه که متصل شده را انتخاب نمایید.

2 با استفاده از دکمه گزینه "select" را انتخاب کنید.

● حذف تلفن همراه ثبت شده

1 با استفاده از دکمه دایره‌ای شکل tune/scroll نام تلفن همراه حذف شده را انتخاب کنید.

2 با استفاده از دکمه، عبارت "Delete" را انتخاب کنید.

3 دکمه  ("Yes") را فشار دهید.

◀ نوع B

- جدا کردن تلفن همراه ثبت شده از سیستم صوتی
- 1 با استفاده از دکمه دایره‌ای شکل tune/scroll، نام تلفن همراه جدا شده را انتخاب کنید.
- 2 با استفاده از دکمه گزینه "Disconnect" را انتخاب کنید.
- 3 دکمه ("Yes") را فشار دهید.

لیست کردن دستگاه‌های پخش قابل حمل ثبت شده

- با استفاده از دکمه دایره‌ای شکل tune/scroll گزینه "List audio" را انتخاب کنید. (← صفحه ۵۲۸). لیست دستگاه‌های پخش قابل حمل ثبت شده نمایش داده می‌شود.
- اتصال دستگاه پخش قابل حمل ثبت شده به سیستم صوتی
 - 1 با استفاده از دکمه دایره‌ای شکل tune/scroll نام دستگاه قابل حمل متصل شده را انتخاب کنید.
 - 2 با استفاده از دکمه، گزینه "Select" را انتخاب کنید.
 - حذف دستگاه پخش قابل حمل ثبت شده
 - 1 با استفاده از دکمه دایره‌ای شکل tune/scroll نام دستگاه پخش قابل حمل حذف شده را انتخاب نمایید.
 - 2 با استفاده از دکمه، گزینه "Delete" را انتخاب کنید.
 - 3 دکمه ("Yes") را فشار دهید.

◀ نوع B

- جدا کردن دستگاه پخش قابل حمل ثبت شده از سیستم صوتی
- 1 با استفاده از دکمه دایره‌ای شکل tune/scroll نام دستگاه پخش قابل حمل جدا شده را انتخاب نمایید.
- 2 با استفاده از دکمه، گزینه "Disconnect" را انتخاب کنید.
- 3 دکمه ("Yes") را فشار دهید.

◀ نوع B

● انتخاب روش اتصال

- 1 با استفاده از دکمه دایره‌ای شکل tune/scroll نام دستگاه پخش قابل حمل جدا شده را انتخاب نمایید.
- 2 با استفاده از دکمه، گزینه "Connection method" را انتخاب کنید.
- 3 با استفاده از دکمه، گزینه "From vehicle" یا "From audio" را انتخاب کنید.

تغییر رمز عبور

- 1 با استفاده از دکمه دایره‌ای شکل tune/scroll گزینه "Passkey" را انتخاب نمایید. (← صفحه ۵۲۸)
- 2 با استفاده از دکمه، رمز عبور ۴ تا ۸ رقمی را انتخاب کنید.
- هر بار یک رقم را وارد کنید.
- 3 در صورت وارد کردن رمز عددی که قرار است به عنوان رمز عبور ثبت شود، دکمه یا ("ENTER") را مجدد فشار دهید.
- اگر رمز عبوری ثبت شده ۸ رقمی است، فشار دادن دکمه یا ("ENTER") لازم نیست.

تنظیم روشن یا خاموش شدن اتصالات اتوماتیک دستگاه

اگر گزینه "BT Power" روشن باشد، دستگاه ثبت شده پس از چرخاندن سوئیچ خودرو به موقعیت "ACC" (خودروهای فاقد سیستم ورود و استارت هوشمند) یا "ACCESSORY" (خودروهای مجهز به سیستم ورود و استارت هوشمند) به طور اتوماتیک متصل می‌شود.

- 1 با استفاده از دکمه دایره‌ای شکل tune/scroll گزینه "BT power" را انتخاب کنید. (← صفحه ۵۲۸).
- 2 با استفاده از دکمه دایره‌ای شکل گزینه "ON" یا "OFF" را انتخاب نمایید.

نمایش وضعیت دستگاه

با استفاده از دکمه دایره‌ای شکل tune/scroll گزینه "Bluetooth* info" را انتخاب کنید. (← صفحه ۵۲۸).

- نمایش نام دستگاه
 - با استفاده از دکمه دایره‌ای شکل tune/scroll گزینه "Device name" را انتخاب کنید.
 - نمایش آدرس دستگاه
 - با استفاده از دکمه دایره‌ای شکل tune/scroll گزینه "Device address" را انتخاب نمایید.
- *: بلوتوث Bluetooth نام تجاری ثبت شده شرکت Inc و Bluetooth SIG است.

روشن و خاموش نمودن نمایش پیغام تأکید اتصال اتوماتیک

در صورتی که گزینه "Display setting" روشن باشد، چه سوئیچ موتور در موقعیت "ACC" یا "ON" (خودروهای فاقد سیستم ورود و استارت هوشمند) یا ACCESSORY یا حالت IGNITION ON (خودروهای مجهز به سیستم ورود و استارت هوشمند) قرار داشته باشد، وضعیت اتصال دستگاه پخش قابل حمل نمایش داده می‌شود.

- 1 با استفاده از دکمه دایره‌ای شکل tune/scroll گزینه "Display setting" را انتخاب کنید. (← صفحه ۵۲۸)
- 2 با استفاده از دکمه دایره‌ای شکل گزینه "ON" یا "OFF" را انتخاب نمایید.

مقداردهی

با استفاده از دکمه دایره‌ای شکل tune/scroll گزینه "Reset" یا "Initialize" را انتخاب کنید. (← صفحه ۵۲۸).

● مقداردهی تنظیمات صدا

با استفاده از دکمه دایره‌ای شکل tune/scroll گزینه "Sound setting" را انتخاب کرده و دکمه را فشار دهید.

برای اطلاع از جزئیات بیشتر در مورد تنظیمات صدا: ← صفحه ۴۸۲

● مقداردهی اطلاعات دستگاه

با استفاده از دکمه دایره‌ای شکل tune/scroll گزینه "Car Device Info" را انتخاب کرده و دکمه را فشار دهید.

اتصال اتوماتیک دستگاه قابل حمل، نمایش تأکید اتصال اتوماتیک و رمز ورود مقداردهی می‌گردند.

● مقداردهی تمام تنظیمات

با استفاده از دکمه دایره‌ای شکل tune/scroll گزینه "All Initialize" را انتخاب کرده و دکمه را فشار دهید.

نحوه استفاده از منوی "SETUP" (منوی "PHONE" یا "TEL")

اضافه نمودن شماره تلفن جدید

- با استفاده از دکمه دایره‌ای شکل tune/scroll گزینه "Add contacts" را انتخاب کنید. (← صفحه ۵۲۸).
- تمام شماره تماس‌ها از تلفن همراه منتقل می‌شوند.
- با استفاده از دکمه دایره‌ای شکل گزینه "Overwrite all" را انتخاب کرده و دکمه (=") ("YES") را فشار دهید.
- انتقال یک شماره تماس از تلفن همراه
- با استفاده از دکمه دایره‌ای شکل گزینه "Add one contact" را انتخاب کرده و دکمه (=") ("YES") را فشار دهید.

تنظیم شماره‌گیری سریع

- 1 با استفاده از دکمه tune/scroll گزینه "Add SD" را انتخاب کنید. (← صفحه ۵۲۸).
 - 2 با استفاده از دکمه دایره‌ای شکل، اطلاعات مورد نظر را انتخاب کنید.
 - 3 دکمه مورد نظر جهت پیش تنظیم (از دکمه [1] تا دکمه [5]) را فشار دهید.
- برای کسب اطلاعات بیشتر در مورد تنظیم شماره‌گیری سریع از پیشینه تماس‌ها : ← صفحه ۵۴۶
 برای کسب اطلاعات بیشتر در مورد حذف شماره‌گیری سریع : ← صفحه ۵۴۵

حذف پیشینه تماس‌ها

با استفاده از دکمه دایره‌ای شکل tune/scroll گزینه "Delete call history" را انتخاب کنید. (← صفحه ۵۲۸).

● حذف پیشینه تماس‌های خروجی

- 1 با استفاده از دکمه دایره‌ای شکل tune/scroll گزینه "Outgoing Calls" را انتخاب کنید.
- 2 با استفاده از دکمه دایره‌ای شکل، شماره تلفن مورد نظر را انتخاب کرده و دکمه ("YES") را فشار دهید.

جهت حذف کل پیشینه تماس‌های خروجی، دکمه ("ALL") و سپس دکمه ("YES") را فشار دهید.

● حذف پیشینه تماس‌های ورودی

- 1 با استفاده از دکمه دایره‌ای شکل tune/scroll گزینه "Incoming Calls" را انتخاب کنید.
- 2 با استفاده از دکمه دایره‌ای شکل، شماره تلفن مورد نظر را انتخاب کرده و دکمه ("YES") را فشار دهید.

جهت حذف کل پیشینه تماس‌های ورودی، دکمه ("ALL") و سپس دکمه ("YES") را فشار دهید.

● حذف پیشینه تماس‌های از دست رفته

- 1 با استفاده از دکمه دایره‌ای شکل tune/scroll گزینه "Missed Calls" را انتخاب کنید.
- 2 با استفاده از دکمه دایره‌ای شکل، شماره تلفن مورد نظر را انتخاب کرده و دکمه ("YES") را فشار دهید.

جهت حذف کل پیشینه تماس‌های از دست رفته، دکمه ("ALL") و سپس دکمه ("YES") را فشار دهید.

● حذف یک شماره از پیشینه تمام تماس‌ها (تماس‌های خروجی، تماس‌های ورودی و تماس‌های از دست رفته)

- 1 با استفاده از دکمه دایره‌ای شکل tune/scroll، گزینه "All Calls" را انتخاب کنید.
- 2 با استفاده از دکمه دایره‌ای شکل، شماره تلفن مورد نظر را انتخاب کرده و دکمه ("YES") را فشار دهید.

برای حذف تمام اطلاعات پیشینه تماس، دکمه ("ALL") و دکمه ("YES") را فشار

حذف شماره تلفن ثبت شده

- 1 با استفاده از دکمه tune/scroll گزینه "Delete contacts" را انتخاب کنید. (← صفحه ۵۲۸).
 - 2 با استفاده از دکمه دایره‌ای شکل، شماره تلفن مورد نظر را انتخاب کرده و دکمه ("YES") را فشار دهید.
- برای حذف کل شماره تلفن‌های ثبت شده، با استفاده از دکمه دایره‌ای شکل گزینه "All delete" را انتخاب کرده و دکمه ("YES") را فشار دهید.
- ◀ نوع B جهت نمایش نام‌های ثبت شده به ترتیب حروف الفبا دکمه ("A-Z") را فشار دهید.

حذف دفترچه تلفن موبایل دیگر

- 1 با استفاده از دکمه دایره‌ای شکل tune/scroll گزینه "Delete Phonebook" یا "Delete other PB" را انتخاب کنید. (← صفحه ۵۲۸)
- 2 با استفاده از دکمه دایره‌ای شکل دفترچه تلفن مورد نظر را انتخاب کرده و دکمه ("YES") را فشار دهید.

تنظیم میزان صدای تماس

- 1 با استفاده از دکمه دایره‌ای شکل tune/scroll گزینه "Call volume" را انتخاب کنید. (← صفحه ۵۲۸)
 - 2 میزان صدای تماس را تغییر دهید.
- برای کاهش صدا: دکمه دایره‌ای شکل را در خلاف جهت حرکت عقربه‌های ساعت بچرخانید.
برای افزایش صدا: دکمه دایره‌ای شکل را در جهت حرکت عقربه‌های ساعت بچرخانید.
- ◀ نوع B با فشار دادن دکمه ("BACK") میزان صدا تنظیم می‌گردد.

تنظیم صدای زنگ تلفن

- 1] با استفاده از دکمه دایره‌ای شکل tune/scroll گزینه "Ring tone volume" را انتخاب کنید. (← صفحه ۵۲۸)
- 2] صدای زنگ تلفن را تغییر دهید.
برای کاهش صدا: دکمه دایره‌ای شکل را در خلاف جهت حرکت عقربه‌های ساعت بچرخانید.
برای افزایش صدا: دکمه دایره‌ای شکل را در جهت حرکت عقربه‌های ساعت بچرخانید.
- ◀ نوع B
دکمه  ("BACK") را فشار داده تا صدا تنظیم گردد.

تنظیم زنگ تلفن

- 1] با استفاده از دکمه دایره‌ای شکل tune/scroll گزینه "Ring tone" را انتخاب کنید. (← صفحه ۵۲۸)
- 2] با استفاده از دکمه دایره‌ای شکل زنگ تلفن [1-3] را انتخاب کنید. با فشار دادن دکمه دایره‌ای شکل (نوع A) یا  ("BACK") (نوع B)، زنگ تلفن انتخاب شده را تنظیم نمایید.

انتقال پیشینه تماس‌ها

- با استفاده از دکمه دایره‌ای شکل tune/scroll گزینه "Transfer history" را انتخاب کرده (← صفحه ۵۲۸) و دکمه  ("YES") را فشار دهید.

■ شماره تلفن

تا ۱۰۰۰ نام را می‌توان ذخیره کرد.

■ سابقه تماس

در هر حافظه سابقه تماس‌های خروجی، تماس‌های ورودی و تماس‌های از دست رفته، حداکثر ۱۰ شماره ذخیره می‌شود.

■ محدودیت ارقام یک شماره

شماره تلفنی که بیش از ۲۴ رقم داشته باشد، ثبت نمی‌شود.

عملکرد دستگاه پخش قابل حمل مجهز به بلوتوث

نوع A ◀

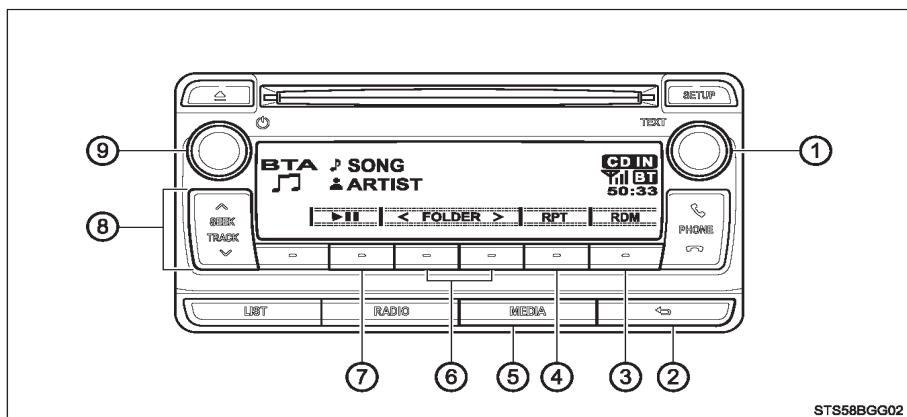

- | | |
|--|--|
| <p>انتخاب آلبوم ⑥</p> <p>پخش / توقف (مکث) ⑦</p> <p>انتخاب تراک صوتی، حرکت سریع به جلو یا عقب ⑧</p> <p>دکمه دایره‌ای شکل تنظیم صدا / روشن و خاموش کردن ⑨</p> <p>فشار دادن: سیستم صوتی روشن یا خاموش می‌شود.</p> <p>چرخاندن: میزان صدا تنظیم می‌شود.</p> | <p>دکمه دایره‌ای شکل Tune/scroll ①</p> <p>انتخاب تراک صوتی یا نمایش پیغام متنی</p> <p>دکمه برگشت ②</p> <p>پخش تصادفی ③</p> <p>تکرار پخش ④</p> <p>تغییر مبدا صوتی / پخش ⑤</p> |
|--|--|

نوع B ◀

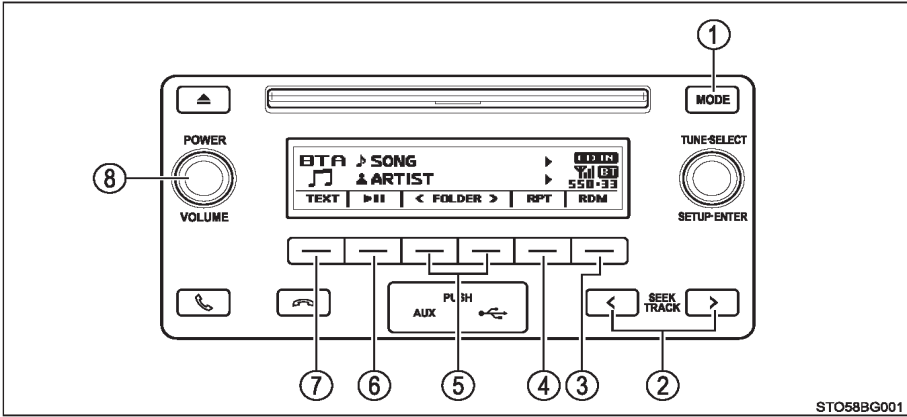

STO58BG001

- | | |
|---|---|
| ① تغییر مبدا صوتی / پخش | ⑥ پخش / توقف (مکث) |
| ② انتخاب تراک صوتی، حرکت سریع به جلو یا عقب | ⑦ نمایش پیغام متنی |
| ③ پخش تصادفی یا دکمه برگشت | ⑧ دکمه دایره‌ای شکل تنظیم صدا / روشن و خاموش کردن |
| ④ تکرار پخش | فشار دادن: سیستم صوتی روشن یا خاموش می‌شود. |
| ⑤ انتخاب آلبوم | چرخاندن: میزان صدا تنظیم می‌شود. |

انتخاب و اسکن آلبوم

انتخاب آلبوم

برای انتخاب آلبوم موردنظر دکمه ("FOLDER") یا ("<FOLDER") را فشار دهید.

اسکن تراک صوتی اول همه آلبوم‌ها (فقط نوع A)

- 1 دکمه "SCAN" (اسکن) را فشار داده و نگه دارید تا زمانی که صدای بیپ شنیده شود. ۱۰ ثانیه اول تراک صوتی اول در هر آلبوم پخش خواهد شد.
- 2 در صورت پیدا کردن آلبوم مورد نظر، دکمه را مجدد فشار دهید.

انتخاب و اسکن تراک‌های صوتی

انتخاب تراک صوتی

برای انتخاب تراک صوتی موردنظر "A" یا "V" روی دکمه "SEEK TRACK" (نوع A) یا دکمه ">" یا "<" در "SEEK TRACK" (نوع B) را فشار دهید.

اسکن تراک‌های صوتی آلبوم (فقط نوع A)

- 1 دکمه "SCAN" (اسکن) را فشار دهید.
- ۱۰ ثانیه اول از هر تراک صوتی پخش خواهد شد.
- 2 در صورت پیدا کردن آلبوم مورد نظر، دکمه را مجدد فشار دهید.

حرکت سریع به جلو و عقب در تراک‌های صوتی

علامت "A" یا "V" روی دکمه "SEEK TRACK" (نوع A) یا دکمه ">" یا "<" در "SEEK TRACK" (نوع B) را فشار داده و نگه‌دارید.

پخش تصادفی

با فشار دادن ("RDM") حالت‌ها به ترتیب زیر تغییر می‌کنند:
پخش تصادفی آلبوم ← پخش تصادفی تمام تراک‌های صوتی ← خاموش

تکرار پخش

با فشار دادن ("RPT") حالت‌ها به ترتیب زیر تغییر می‌کنند:
تکرار تراک صوتی ← تکرار آلبوم ← خاموش

پخش و توقف تراک‌های صوتی

دکمه  را فشار دهید.



تغییر صفحه نمایش

◀ نوع A

دکمه دایره‌ای شکل tune/scroll را فشار دهید.

عنوان تراک صوتی، نام هنرمند و عنوان آلبوم در صفحه نمایش نشان داده می‌شوند جهت بازگشت به صفحه نمایش قبلی، دکمه دایره‌ای شکل یا دکمه برگشت را فشار دهید.

◀ نوع B

برای نمایش یا مخفی کردن عنوان آلبوم، دکمه  "TEXT" را فشار دهید. در صورتی که متنی در ادامه وجود دارد،  نمایش داده می‌شود. جهت نمایش متن‌های باقی مانده، دکمه را فشار داده و نگه دارید.

عملکردهای سیستم صوتی مجهز به بلوتوث (Bluetooth®)

براساس عملکرد دستگاه پخش قابل حمل که به سیستم متصل می‌باشد، عملکردهای مشخص شده ممکن است در دسترس قرار نگیرد.

صفحه نمایش

← صفحه ۴۹۶

برقراری تماس تلفنی

برای وارد شدن به حالت "PHONE" یا "TEL"، کلید وصل را فشار دهید.

شماره‌گیری از طریق انتخاب نام

1 با استفاده از دکمه دایره‌ای شکل tune/scroll گزینه "Phonebook" را انتخاب کنید.

2 با استفاده از دکمه دایره‌ای شکل، نام مورد نظر را انتخاب کرده و کلید وصل را فشار دهید.

حین انتخاب نام موردنظر، دکمه (Add S. Dial) و یکی از دکمه‌های شماره‌گیری سریع (از تا) را فشار دهید، این عملکرد بعنوان شماره‌گیری سریع ثبت می‌شود.

◀ نوع B

برای نمایش نام‌های ثبت شده به ترتیب حروف الفبا دکمه ("A-Z") را فشار دهید.

شماره‌گیری سریع

1 با استفاده از دکمه دایره‌ای شکل tune/scroll گزینه "Speed Dials" را انتخاب کنید.

2 دکمه از پیش تنظیم شده موردنظر (از تا) و کلید وصل را فشار دهید.

پس از انتخاب دکمه از پیش تنظیم شده مورد نظر (از تا) جهت حذف شماره‌گیری سریع ثبت شده، دکمه ("DELETE") و سپس دکمه ("YES") را فشار دهید.

شماره‌گیری از طریق وارد کردن شماره

1 با استفاده از دکمه دایره‌ای شکل tune/scroll گزینه "Speed Dials" یا "Dial by number" را انتخاب کنید.

2 شماره تلفنی را وارد کرده و کلید وصل را فشار دهید.

شماره‌گیری از پیشینه تماس‌ها

1 با استفاده از دکمه دایره‌ای شکل tune/scroll گزینه‌های "Incoming calls"، (تماس‌های ورودی) "Missed calls"، (تماس‌های از دست رفته) "All calls" (تمام تماس‌ها) یا "Out going calls" (تماس‌های خروجی) را انتخاب نمایید.

2 با استفاده از دکمه دایره‌ای شکل، شماره موردنظر را انتخاب کرده و کلید وصل را فشار دهید. عملکردهای زیر اجرا می‌شوند:

● ثبت یک شماره بعنوان شماره‌گیری سریع

دکمه (Add S .Dial) را فشار داده و سپس دکمه از پیش تنظیم شده موردنظر (از [1] تا [5]) را فشار دهید.

● حذف شماره انتخاب شده

دکمه ("DELETE") و ("YES") را فشار دهید.

دریافت تماس تلفنی

پاسخ دادن به تلفن

کلید وصل را فشار دهید.

رد تماس

کلید قطع را فشار دهید.

دریافت تماس حین صحبت با تماس دیگر

کلید وصل را فشار دهید.
فشار مجدد کلید وصل، شما را به تماس قبلی برمی‌گرداند.

تنظیم صدای زنگ تلفن حین دریافت تماس

برای کاهش صدا: دکمه دایره‌ای شکل تنظیم میزان صدا/ روشن و خاموش کردن را خلاف جهت حرکت عقربه‌های ساعت بچرخانید.
برای افزایش صدا: دکمه دایره‌ای شکل تنظیم میزان صدا/ روشن و خاموش کردن را در جهت حرکت عقربه‌های ساعت بچرخانید.

صحبت کردن با تلفن

انتقال تماس

حین شماره‌گیری، دریافت تماس یا در طول انجام تماس تلفنی، امکان انتقال تماس بین تلفن همراه و سیستم به یکی از روش‌های زیر وجود دارد. یکی از روش‌های زیر را بکار ببرید:

a. تلفن همراه را روشن کنید.

به دفترچه راهنمای تلفن جهت فعال (روشن کردن) تلفن مراجعه نمایید.

b. دکمه * [=] ("PHONE") را فشار دهید.

* فقط در صورت انتقال تماس از تلفن همراه به سیستم در طول انجام تماس تلفنی می‌توان این عملکرد را انجام داد.

قطع صدای شما

دکمه [=] ("MUTE") را فشار دهید.

وارد کردن اعداد

دکمه [=] [9-0] را فشار داده و با استفاده از دکمه دایره‌ای شکل tune/scroll، اعداد مورد نظر را وارد کنید.

• جهت ارسال اعداد وارد شده، دکمه [=] ("SEND") را فشار دهید.

• پس از پایان، دکمه [=] ("EXIT") را فشار دهید تا به صفحه قبلی برگردید.

تنظیم صدای تماس

برای کاهش صدا: دکمه دایره‌ای شکل تنظیم صدا / روشن و خاموش کردن را در جهت خلاف حرکت عقربه‌های ساعت بچرخانید.

برای افزایش صدا: دکمه دایره‌ای شکل تنظیم میزان صدا / روشن و خاموش کردن را در جهت حرکت عقربه‌های ساعت بچرخانید.

■ **حین صحبت با تلفن**

- همزمان با فرد مقابل صحبت نکنید.
- بلندی صدای تماس را پایین نگه دارید. در غیراین صورت، انعکاس صدا افزایش می‌یابد.

■ **تنظیم اتوماتیک بلندی صدا**

حین افزایش سرعت خودرو به بیش از 80km/h (50 mph) یا بیشتر، بلندی صدا به طور اتوماتیک افزایش می‌یابد. حین کاهش سرعت خودرو به 70km/h (43 mph) یا کمتر، بلندی صدا به تنظیمات قبلی بر می‌گردد.

■ **عملکردهای سیستم تلفن**

- بسته به نوع تلفن همراه، برخی عملکردهای خاص موجود نیستند.
- **موقعیت‌هایی که فرد مقابل ممکن است صدای شما را شناسایی نکند**
 - حین رانندگی در جاده‌های نا هموار
 - حین رانندگی با سرعت بالا
 - زمانی که هوا از دریچه‌های خودرو به میکروفن می‌وزد
 - زمانی که فن‌های تهویه هوای مطبوع صدای زیادی ایجاد می‌کنند.

بلوتوث (Bluetooth®)

■ هنگام استفاده از تلفن / سیستم صوتی مجهز به بلوتوث

- سیستم ممکن است در شرایط زیر کار نکند.
- دستگاه پخش قابل حمل، بلوتوث را پشتیبانی نمی‌کند.
- تلفن همراه خارج از محدوده سرویس قرار دارد.
- بلوتوث دستگاه خاموش است.
- توان باتری بلوتوث دستگاه کاهش یافته است.
- بلوتوث دستگاه به سیستم متصل نشده است.
- بلوتوث دستگاه در پشت صندلی یا در جعبه داشبورد یا جعبه کنسول قرار دارد یا پوشش دستگاه فلزی است یا دستگاه در تماس با مواد فلزی قرار دارد.
- چنانچه اتصال تلفن همراه در زمان پخش سیستم صوتی بلوتوث انجام گیرد، ممکن است این عملکرد با تأخیر انجام شود.
- با توجه به نوع دستگاه پخش صوتی قابل حمل متصل شده به سیستم، ممکن است انجام عملکرد کمی با آنچه گفته شد متفاوت باشد و عملکردهای مشخصی در دسترس قرار نگیرند.

■ هنگام انتقال مالکیت خودرو

- برای جلوگیری از قرار گرفتن اطلاعات شخصی در دسترس دیگران، سیستم را ریست نمایید.
(← صفحه ۵۳۶)

■ در مورد بلوتوث

بلوتوث علامت تجاری ثبت شده شرکت Bluetooth SIG, Inc است.



■ مدل های سازگار

● مشخصات بلوتوث:

نسخه 1.1 یا بالاتر (توصیه شده: نسخه EDR + 2.1 یا بالاتر)

● پروفایل های زیر:

● A2DP (پروفایل توزیع صوتی پیشرفته) نسخه 1.0 یا بالاتر (توصیه شده: نسخه 1.2 یا بالاتر)

● AVR CP (پروفایل کنترل از راه دور صوتی/ تصویری) نسخه 1.0 یا بالاتر (توصیه شده: نسخه 1.3 یا بالاتر)

دستگاه پخش قابل حمل می بایست دارای مشخصات زیر باشد تا به تلفن/ سیستم صوتی مجهز به بلوتوث متصل شود. با این وجود، توجه کنید که ممکن است بسته به نوع دستگاه پخش قابل حمل برخی عملکردها محدود شوند.

● تلفن های همراه

● HFP (Handsfree Profile) نسخه 1.0 یا بالاتر (توصیه شده: نسخه 1.5)

● OPP (Object Push Profile) نسخه 1.1

● PBAP (Phonebook Access Profile) نسخه 1.0

■ تأییدیه

آخرین تأییدیه (سند) به شرح زیر در دسترس قرار می‌گیرد.

آدرس DOC (سند): FUJITSU TEN LIMITED

2-28 , Goshō-dori 1-chome, Hyogo-ku ,Kobe , 652-8510

Japan



<p>C настоящето, FUJITSU TEN LIMITED, декларира, че FT0052D е в съответствие със съществените изисквания и другите приложими разпоредби на Директива 1999/5/EC.</p>
<p>FUJITSU TEN LIMITED tímto prohlašuje, že tento FT0052D je ve shodě se základními požadavky a dalšími příslušnými ustanoveními směrnice 1999/5/ES.</p>
<p>Ovim FUJITSU TEN LIMITED, izjavljuje da je FT0052D u skladu s bitnim zahtjevima drugim relevantnim odredbama Direktive 1999/5/EC.</p>
<p>Undertegnede FUJITSU TEN LIMITED erklærer herved, at følgende udstyr FT0052D overholder de væsentlige krav og øvrige relevante krav i direktiv 1999/5/EF.</p>
<p>Hiermit erklärt FUJITSU TEN LIMITED, dass sich das Gerät FT0052D in Übereinstimmung mit den grundlegenden Anforderungen und den übrigen einschlägigen Bestimmungen der Richtlinie 1999/5/EG befindet.</p>
<p>Käesolevaga kinnitab FUJITSU TEN LIMITED seadme FT0052D vastavust direktiivi 1999/5/EÜ põhinõuetele ja nimetatud direktiivist tulenevatele teistele asjakohastele sätetele.</p>
<p>Hereby, FUJITSU TEN LIMITED, declares that this FT0052D is in compliance with the essential requirements and other relevant provisions of Directive 1999/5/EC.</p>
<p>Por medio de la presente FUJITSU TEN LIMITED declara que el FT0052D cumple con los requisitos esenciales y cualesquiera otras disposiciones aplicables o exigibles de la Directiva 1999/5/CE.</p>
<p>ΜΕ ΤΗΝ ΠΑΡΟΥΣΑ FUJITSU TEN LIMITED ΔΗΛΩΝΕΙ ΟΤΙ FT0052D ΣΥΜΜΟΡΦΩΝΕΤΑΙ ΠΡΟΣ ΤΙΣ ΟΥΣΙΩΔΕΙΣ ΑΠΑΙΤΗΣΕΙΣ ΚΑΙ ΤΙΣ ΛΟΙΠΕΣ ΣΧΕΤΙΚΕΣ ΔΙΑΤΑΞΕΙΣ ΤΗΣ ΟΔΗΓΙΑΣ 1999/5/EK.</p>
<p>Par la présente FUJITSU TEN LIMITED déclare que l'appareil FT0052D est conforme aux exigences essentielles et aux autres dispositions pertinentes de la directive 1999/5/CE.</p>
<p>Con la presente FUJITSU TEN LIMITED dichiara che questo FT0052D è conforme ai requisiti essenziali ed alle altre disposizioni pertinenti stabilite dalla direttiva 1999/5/CE.</p>
<p>Ar šo FUJITSU TEN LIMITED deklarē, ka FT0052D atbilst Direktīvas 1999/5/EK būtiskajām prasībām un citiem ar to saistītajiem noteikumiem.</p>
<p>Šiuo FUJITSU TEN LIMITED deklaruoja, kad šis FT0052D atitinka esminius reikalavimus ir kitas 1999/5/EB Direktyvos nuostatas.</p>
<p>Hierbij verklaart FUJITSU TEN LIMITED dat het toestel FT0052D in overeenstemming is met de essentiële eisen en de andere relevante bepalingen van richtlijn 1999/5/EG.</p>

Hawnhekk, FUJITSU TEN LIMITED, jiddikjara li dan FT0052D jikkonforma mal-htigijiet essenzjali u ma provvedimenti oħrajn relevanti li hemm fid-Dirrettiva 1999/5/EC.
Alulírott, FUJITSU TEN LIMITED nyilatkozom, hogy a FT0052D megfelel a vonatkozó alapvető követelményeknek és az 1999/5/EC irányelv egyéb előírásainak.
Niniejszym FUJITSU TEN LIMITED oświadcza, że FT0052D jest zgodny z zasadniczymi wymogami oraz pozostałymi stosownymi postanowieniami Dyrektywy 1999/5/EC.
FUJITSU TEN LIMITED declara que este FT0052D está conforme com os requisitos essenciais e outras disposições da Directiva 1999/5/CE.
Prin prezenta, FUJITSU TEN LIMITED, declară că aparatul FT0052D este în conformitate cu cerințele esențiale și cu alte prevederi pertinente ale Directivei 1999/5/CE.
FUJITSU TEN LIMITED izjavlja, da je ta FT0052D v skladu z bistvenimi zahtevami in ostalimi relevantnimi določili direktive 1999/5/ES.
FUJITSU TEN LIMITED tímto vyhlasuje, že FT0052D splňa základné požiadavky a všetky príslušné ustanovenia Smernice 1999/5/ES.
FUJITSU TEN LIMITED vakuuttaa täten että FT0052D tyyppinen laite on direktiivin 1999/5/EY oleellisten vaatimusten ja sitä koskevien direktiivin muiden ehtojen mukainen.
Härmed intygar FUJITSU TEN LIMITED att denna FT0052D står i överensstämmelse med de väsentliga egenskapskrav och övriga relevanta bestämmelser som framgår av direktiv 1999/5/EG.
Hér með lýsir FUJITSU TEN LIMITED yfir því að FT0052D er í samræmi við grunnkröfur og aðrar kröfur, sem gerðar eru í tilskipun 1999/5/EC.
FUJITSU TEN LIMITED erklærer herved at udstyret FT0052D er i samsvar med de grundlæggende krav og øvrige relevante krav i direktiv 1999/5/EF.
Ovim , FUJITSU TEN LIMITED, izjavljue da ovaj FT0052D je usklađen sa bitnim zahtjevima i drugim relevantnim odredbama Direktive 1999/5/EC.
Nepermet kesaj, FUJITSU TEN LIMITED, deklaraj qe ky FT0052D eshte ne pajtim me kerkesat thelbesore dhe dispozitat e tjera perkatese te Direktives 1999/5/EC.
Işbu belge ile FUJITSU TEN LIMITED, bu FT0052D in 1995/5/EC Yönetmeliği esas gereksinimlerine ve diğer şartlarına uygun olduğunu beyan eder.

برای دسترسی به سایت

<http://www.ptc.panasonic.eu/>

شماره مدل را در قسمت جستجوی کیورد وارد کنید.

آخرین سند تأییدیه را دانلود نمایید،

“DECLARATION of CONFORMITY (DOC)”

شماره مدل. YEP0PTA184



<p>Hereby, Panasonic, declares that this YEP0PTA184 is in compliance with the essential requirements and other relevant provisions of Directive 1999/5/EC.</p>
<p>С настоящето, Panasonic, декларира, че YEP0PTA184 е в съответствие със съществените изисквания и другите приложими разпоредби на Директива 1999/5/EC.</p>
<p>Panasonic tímto prohlašuje, že tento YEP0PTA184 je ve shodě se základními požadavky a dalšími příslušnými ustanoveními směrnice 1999/5/ES.</p>
<p>Undertegnede Panasonic erklærer herved, at følgende udstyr YEP0PTA184 overholder de væsentlige krav og øvrige relevante krav i direktiv 1999/5/EF.</p>
<p>Hierbij verklaart Panasonic dat het toestel YEP0PTA184 in overeenstemming is met de essentiële eisen en de andere relevante bepalingen van richtlijn 1999/5/EG.</p>
<p>Käesolevaga kinnitab Panasonic seadme YEP0PTA184 vastavust direktiivi 1999/5/EÜ põhinõuetele ja nimetatud direktiivist tulenevatele teistele asjakohastele sätetele.</p>
<p>Panasonic vakuuttaa täten että YEP0PTA184 tyyppinen laite on direktiivin 1999/5/EY oleellisten vaatimusten ja sitä koskevien direktiivin muiden ehtojen mukainen.</p>
<p>Par la présente Panasonic déclare que l'appareil YEP0PTA184 est conforme aux exigences essentielles et aux autres dispositions pertinentes de la directive 1999/5/CE.</p>
<p>Hiermit erklart Panasonic, dass sich das Gerät YEP0PTA184 in Übereinstimmung mit den grundlegenden Anforderungen und den übrigen einschlägigen Bestimmungen der Richtlinie 1999/5/EG befindet.</p>
<p>ΜΕ ΤΗΝ ΠΑΡΟΥΣΑ Panasonic ΔΗΛΩΝΕΙ ΟΤΙ ΥΕΡ0ΡΤΑ184 ΣΥΜΜΟΡΦΩΝΕΤΑΙ ΠΡΟΣ ΤΙΣ ΟΥΣΙΩΔΕΙΣ ΑΠΑΙΤΗΣΕΙΣ ΚΑΙ ΤΙΣ ΛΟΙΠΕΣ ΣΧΕΤΙΚΕΣ ΔΙΑΤΑΞΕΙΣ ΤΗΣ ΟΔΗΓΙΑΣ 1999/5/ΕΚ.</p>
<p>Alulrotti, Panasonic nyilatkozom, hogy a YEP0PTA184 megfelel a vonatkozó alapvető követelményeknek és az 1999/5/EC irányelv egyéb előírásainak.</p>
<p>Con la presente Panasonic dichiara che questo YEP0PTA184 è conforme ai requisiti essenziali ed alle altre disposizioni pertinenti stabilite dalla direttiva 1999/5/CE.</p>

<p>Ar šo Panasonic deklarē, ka YEP0PTA184 atbilst Direktīvas 1999/5/EK būtiskajām prasībām un citiem ar to saistītajiem noteikumiem.</p>
<p>Šuo Panasonic deklaruoja, kad šis YEP0PTA184 atitinka esminius reikalavimus ir kitas 1999/5/EB Direktyvos nuostatas.</p>
<p>Hawn'hekk, Panasonic, jiddikjara li dan YEP0PTA184 jikkonforma mal-htigijiet essenzzjali u ma provvedimentli oħrajn relevantli li hemm fid-Direttiva 1999/5/EC.</p>
<p>Niniejszym Panasonic oświadcza, że YEP0PTA184 jest zgodny z zasadniczymi wymogami oraz pozostałymi stosownymi postanowieniami Dyrektywy 1999/5/EC.</p>
<p>Panasonic declara que este YEP0PTA184 está conforme com os requisitos essenciais e outras disposições da Directiva 1999/5/CE.</p>
<p>Prin prezenta, Panasonic, declară că aparatul YEP0PTA184 este în conformitate cu cerințele esențiale și cu altele prevederi pertinente ale Directivei 1999/5/CE.</p>
<p>Panasonic týmto vyhlasuje, že YEP0PTA184 spĺňa základné požiadavky a všetky príslušné ustanovenia Smernice 1999/5/ES.</p>
<p>Panasonic izjavlja, da je ta YEP0PTA184 v skladu z bistvenimi zahtevami in ostalimi relevantnimi določili direktive 1999/5/ES.</p>
<p>Por medio de la presente Panasonic declara que el YEP0PTA184 cumple con los requisitos esenciales y cualesquiera otras disposiciones aplicables o exigibles de la Directiva 1999/5/CE.</p>
<p>Härmed intygar Panasonic att denna YEP0PTA184 står i överensstämmelse med de väsentliga egenskapskrav och övriga relevanta bestämmelser som framgår av direktiv 1999/5/EG.</p>
<p>Hér með lýsir Panasonic yfir því að YEP0PTA184 er í samræmi við grunnkröfur og aðrar kröfur, sem gerðar eru í tilskipun 1999/5/EC.</p>
<p>Panasonic erklærer herved at udstyret YEP0PTA184 er i samsvarende med de grundlæggende krav og øvrige relevante krav i direktiv 1999/5/EF.</p>
<p>Ovim Panasonic, izjavjuje da je YEP0PTA184 u skladu s bitnim zahtjevima i drugim relevantnim odredbama Direktive 1999/5/EC.</p>
<p>Ovim, Panasonic, deklarirše da je YEP0PTA184 u skladu sa osnovnim zahtjevima i ostalim relevantnim odredbama Direktive 1999/5/EC.</p>



هشدار

■ هشدار حین رانندگی

جهت جلوگیری از بروز تصادف و در نتیجه آسیب‌های جسمی جدی یا مرگ به پیشگیری‌های زیر توجه کنید.

● از تلفن همراه استفاده نکنید.

● از اتصال دستگاه مجهز به بلوتوث یا کار با کلیدهای کنترل خودداری نمایید.

■ هشدار در ارتباط با تداخل دستگاه‌های الکترونیک

● دستگاه صوتی شما دارای آنتن بلوتوث است. افرادی با لوازم پزشکی داخلی همانند تمامی دستگاه‌های تنظیم ضربان قلب، یا دفیبلاتور کاردیوتر و هرگونه دستگاه پزشکی دیگر داخل بدن باید فاصله کافی را بین خود و آنتن بلوتوث حفظ کنند. امواج رادیویی می‌توانند بر عملکرد این گونه دستگاه‌ها تاثیر بگذارد.

● قبل استفاده از دستگاه‌های مجهز به بلوتوث، استفاده‌کننده هرگونه دستگاه پزشکی و دستگاه تنظیم ضربان قلب، و دیگر دستگاه‌های مرتبط با قلب، باید در مورد عملکرد دستگاه‌ها تحت تاثیر امواج رادیویی با سازنده دستگاه موردنظر مشورت نماید. امواج رادیویی می‌توانند تاثیر ناخواسته‌ای بر اینگونه دستگاه‌های پزشکی داشته باشند.

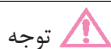

توجه

■ جلوگیری از صدمه دیدن دستگاه مجهز به بلوتوث

دستگاه مجهز به بلوتوث را در خودرو جا نگذارید. دمای داخل خودرو ممکن است افزایش یافته و منجر به آسیب دستگاه شود.

- ۶-۱. نحوه استفاده از سیستم تهویه هوای مطبوع (ایر کاندیشن) و سیستم گرمکن دستی (ایر کاندیشن) ۵۶۰
- سیستم تهویه هوای مطبوع (ایر کاندیشن) ۵۶۰
- سیستم تهویه هوای مطبوع (ایر کاندیشن) اتوماتیک ۵۶۶
- گرمکن صندلی / گرمکن غربلک فرمان ۵۷۷
- ۶-۲. نحوه استفاده از چراغ‌های داخلی خودرو
- لیست چراغ‌های داخلی ۵۸۰
- چراغ‌های داخلی ۵۸۱
- چراغ‌های سقفی ۵۸۱
- ۶-۳. نحوه استفاده از جعبه‌های نگهدارنده
- لیست جعبه‌های نگهدارنده ۵۸۳
- جعبه داشبورد ۵۸۴
- جعبه کنسول ۵۸۴
- جا بطری ۵۸۵
- جالیوانی ۵۸۶
- تجهیزات محفظه بار ۵۸۷
- ۶-۴. نحوه استفاده از سایر تجهیزات خودرو
- سایر تجهیزات داخلی خودرو ۵۹۵
- آفتابگیرها ۵۹۵
- آینه‌های آرایشی ۵۹۵
- ساعت ۵۹۶
- خروجی برق ۵۹۷
- دستگیره‌های سقفی ۵۹۸

سیستم تهویه هوای مطبوع (ایرکاندیشن) دستی*

کلیدهای کنترل سیستم تهویه هوای مطبوع (ایرکاندیشن)

تصاویر زیر مربوط به خودروهای فرمان سمت چپ می‌باشد.
موقعیت و شکل دکمه‌ها در خودروهای فرمان سمت راست متفاوت است.

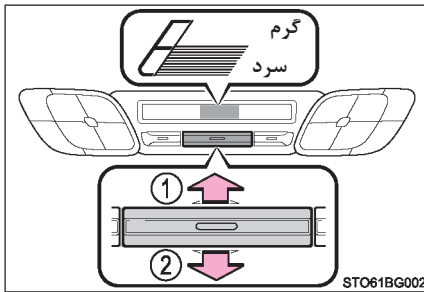
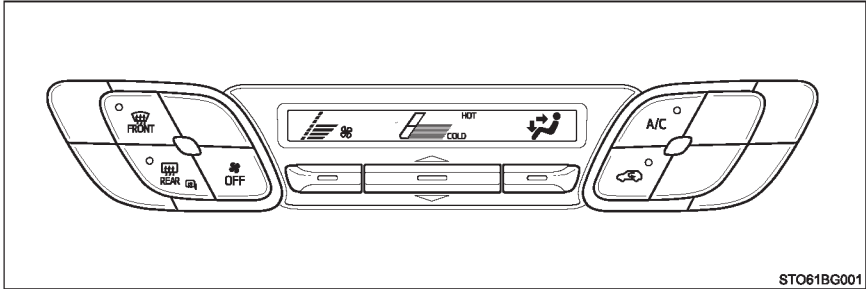

■ تنظیم کردن دما

- 1 افزایش دما
- 2 کاهش دما

*: در صورت تجهیز

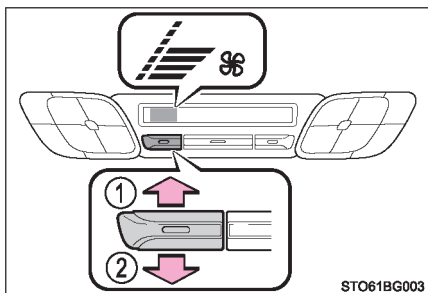

تنظیم سرعت فن

- ① افزایش سرعت فن
- ② کاهش سرعت فن

با فشار دادن دکمه فن خاموش می‌گردد.

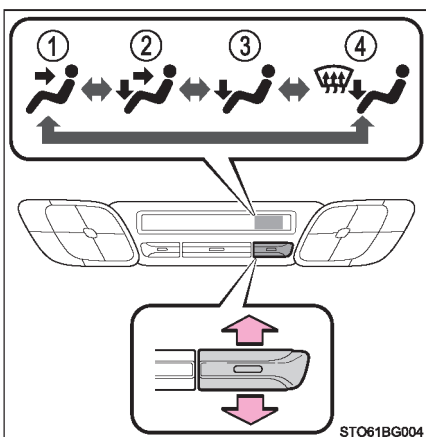

تغییر دادن حالت‌های جریان هوا

برای تغییر دادن حالت‌های جریان هوا، کلید را به سمت بالا یا پایین حرکت دهید.

هربار با عملکرد کلید، جهت دریچه‌های خروجی جریان هوا تغییر می‌کند.

- ① جهت جریان هوا رو به صورت (قسمت بالای بدن)
- ② جهت جریان هوا رو به صورت و پاها
- ③ جهت جریان هوا رو به پاها
- ④ جهت جریان هوا رو به پاها و عملکرد بخارزدایی شیشه جلو

سایر عملکردها

■ تغییر وضعیت بین حالت ورود هوای بیرون و گردش هوای داخل خودرو

کلید  را فشار دهید.

هر بار با فشار دادن کلید  وضعیت بین حالت ورود هوای بیرون (نشانگر خاموش) و گردش هوای داخل (نشانگر روشن) تغییر می‌کند.

■ بخارزدایی شیشه جلو

از سیستم بخارزدایی جهت از بین بردن بخار روی شیشه جلو و شیشه‌های جانبی جلو استفاده می‌گردد.

کلید  را فشار دهید.

عملکرد رطوبت زدایی انجام گرفته و سرعت فن افزایش می‌یابد.

در صورت استفاده از حالت گردش هوای داخل، کلید حالت ورود هوای بیرون / گردش هوای داخل را در حالت ورود هوای بیرون تنظیم نمایید. (ممکن است این تغییر حالت بصورت اتوماتیک انجام شود).

جهت بخارزدایی سریع شیشه جلو و شیشه‌های جانبی جلو، میزان جریان هوا و دما را بالا ببرید.

پس از بخارزدایی شیشه جلو برای بازگشت به حالت قبلی، کلید  را مجدد فشار دهید.

■ گرمکن شیشه عقب و آینه‌های بغل

از این عملکرد برای گرم کردن شیشه عقب و برطرف کردن قطرات باران، شبنم و بخار از سطح آینه‌های بغل استفاده می‌شود.

کلید  را فشار دهید.

پس از مدتی گرمکن شیشه بطور اتوماتیک خاموش می‌گردد.

دریچه‌های خروجی جریان هوا

موقعیت دریچه‌های خروجی جریان هوا

بسته به حالت انتخابی جهت جریان هوا، وضعیت دریچه‌های خروجی جریان هوا و حجم جریان هوا خروجی تغییر می‌کند. (← صفحه ۵۶۱)

← برخی از مدل‌ها

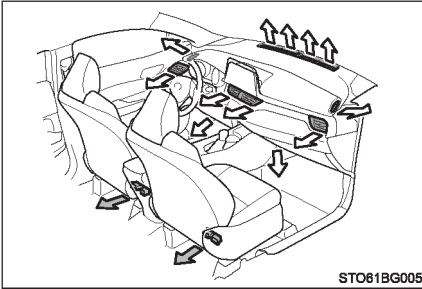

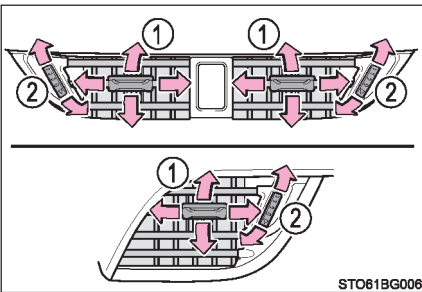

نحوه تنظیم موقعیت باز کردن و بستن دریچه‌های خروجی جریان هوا



- ① جریان هوا را مستقیم به سمت راست یا چپ، بالا یا پایین هدایت می‌کند.
- ② برای باز کردن یا بستن دریچه‌های خروجی جریان هوا، کلید دایره‌ای شکل را به سمت بالا بچرخانید.

بخار گرفتن شیشه‌ها

- زمانی که رطوبت داخل خودرو خیلی بالا باشد، شیشه به آسانی بخار می‌کند. با فشار دادن کلید  خروج هوا از دریچه‌ها باعث رطوبت‌زدایی شده و شیشه جلو به طور مؤثری بخارزدایی می‌گردد.
- اگر کلید  را در حالت خاموش قرار دهید، ممکن است شیشه‌ها به آسانی بخار کنند.
- در صورت استفاده از حالت گردش هوای داخل، ممکن است شیشه‌ها بخار کنند.

حالت ورود هوای تازه بیرون / گردش هوای داخل

- حین رانندگی در جاده‌های پر گرد و خاک همانند تونل‌ها یا در ترافیک سنگین، کلید  را در وضعیت گردش هوای داخل قرار دهید. این حالت برای جلوگیری از ورود هوای آلوده بیرون به داخل خودرو موثر است. در حالت خنک کردن، قرار دادن کلید در وضعیت گردش هوای داخل، درون خودرو سریعتر خنک می‌شود.
- ممکن است حالت گردش هوای داخل / ورود هوای بیرون با توجه به تنظیمات دما یا دمای داخل بطور اتوماتیک تغییر کند.

در صورتی که دمای هوای بیرونی تا دمای 0° C (32° F) کاهش یابد.

حتی زمانی که کلید ، فشرده شود، ممکن است عملکرد رطوبت زدایی فعال نشود.

تهویه و بوی سیستم تهویه هوای مطبوع (ایرکاندیشن)

- برای ورود هوای تازه بیرون، سیستم تهویه مطبوع را در حالت ورود هوای تازه بیرون تنظیم نمایید.
- حین استفاده از سیستم ایرکاندیشن انواع بوهای مختلف از بیرون و داخل وارد سیستم تهویه هوای مطبوع شده و در آنجا جمع می‌شوند. در نتیجه ممکن است هوای خروجی از دریچه‌ها بوی نامطبوعی داشته باشد.
- برای کاهش بوی احتمالی سیستم تهویه هوای مطبوع: توصیه می‌شود قبل از خاموش کردن خودرو، سیستم تهویه هوای مطبوع را در حالت ورود هوای تازه بیرون تنظیم نمایید.

فیلتر سیستم تهویه هوای مطبوع

← صفحه ۶۴۹

هشدار 

■ **پیشگیری از بخار گرفتگی شیشه‌های جلو**

● **حین کار کردن کولر، دره‌های بسیار مرطوب از کلید  استفاده نکنید.**

تفاوت بین دمای بیرون و دمای شیشه جلو منجر به بخار گرفتگی سطح بیرونی شیشه جلو و در نتیجه مسدود شدن دید شما می‌شود.

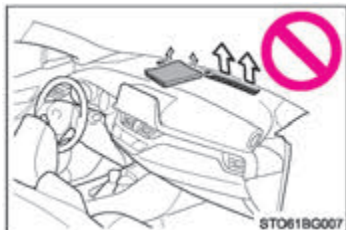

● **از قراردادن هر چیزی روی جلو داشبورد خودداری نمایید، ممکن است باعث مسدود شدن خروجی‌های هوا گردد. درغیراین صورت ممکن است جریان هوا مسدود شده و از عملکرد بخارزدایی شیشه‌های جلو جلوگیری شود.**

■ **جلوگیری از سوختگی**

در صورت فعال بودن سیستم گرمکن آینه‌های بغل، از دست زدن به سطح آینه‌های بغل خودداری نمایید.

توجه 

■ **برای جلوگیری از خالی شدن شارژ باتری**

در صورت خاموش بودن موتور از روشن گذاشتن سیستم گرمکن بیش از زمان لازم خودداری نمایید.

سیستم تهویه هوای مطبوع (ایرکاندیشن) اتوماتیک*

دریچه‌های خروجی جریان هوا و سرعت فن بطور اتوماتیک براساس تنظیمات دما تنظیم خواهند شد.

کلیدهای کنترل سیستم تهویه هوای مطبوع

تصاویر زیر مربوط به خودروهای فرمان سمت چپ می‌باشد.
موقعیت و شکل دکمه‌های در خودروهای فرمان سمت راست متفاوت است.

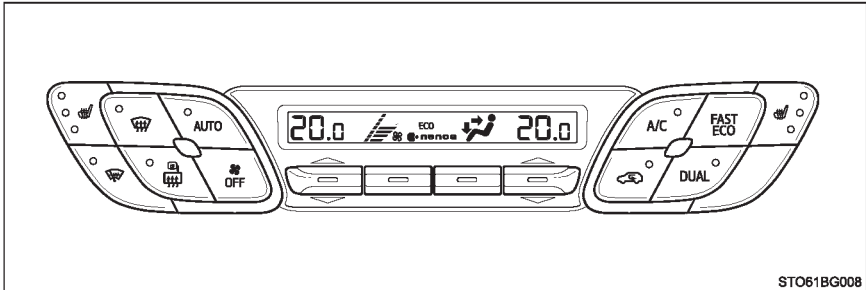

STO61BG008

تنظیم دما

- ① افزایش دما
- ② کاهش دما

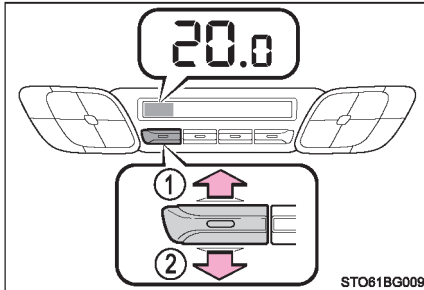

STO61BG009

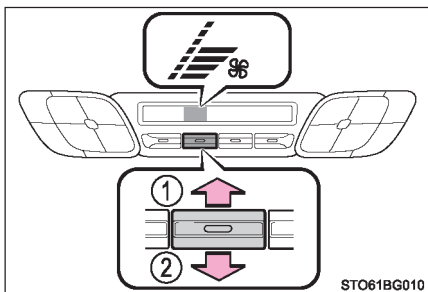

تنظیم سرعت فن

- ① افزایش سرعت فن
- ② کاهش سرعت فن

با فشار دادن دکمه فن خاموش می‌گردد.

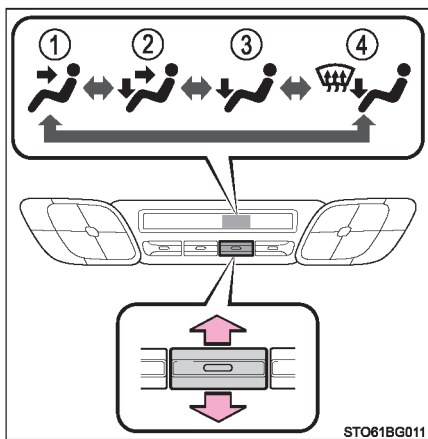

تغییر دادن حالت‌های جریان هوا

برای تغییر دادن حالت‌های جریان هوا، کلید را به سمت بالا یا پایین حرکت دهید.

هر بار با عملکرد کلید، جهت دریچه‌های خروجی جریان هوا تغییر می‌کند.

- ① جهت جریان هوا رو به صورت (قسمت بالای بدن)
- ② جهت جریان هوا رو به صورت و پاها
- ③ جهت جریان هوا رو به پاها
- ④ جهت جریان هوا رو به پاها و عملکرد بخارزدایی شیشه جلو

نحوه استفاده از حالت اتوماتیک

1 کلید  را فشار دهید.

عملکرد رطوبت‌زدایی فعال می‌شود. با توجه به تنظیمات دما، سرعت فن و حالت دریچه‌های خروجی جریان هوا بطور اتوماتیک تنظیم می‌شود.

2 دما تنظیم می‌گردد.

3 جهت توقف عملکرد، کلید  را فشار دهید.

■ نشانگر حالت اتوماتیک

در صورت انجام تنظیمات سرعت فن یا حالت‌های جریان هوا نشانگر حالت اتوماتیک خاموش می‌شود. با این وجود، حالت اتوماتیک برای عملکردهایی غیر از آن‌هایی که تغییر داده اید حفظ می‌گردد.

■ نحوه تنظیم کردن جداگانه دمای صندلی راننده و سرنشین

برای فعال کردن حالت کنترل دوگانه، روش‌های زیر را انجام دهید:

● کلید  را فشار دهید.

● تنظیمات دمای سمت سرنشین را تنظیم کنید.

در صورت فعال شدن حالت کنترل دوگانه، چراغ نشانگر روشن می‌شود.

سایر عملکردها

تغییر وضعیت بین حالت ورود هوای بیرون و گردش هوای داخل خودرو

کلید  را فشار دهید.

هربار با فشار دادن کلید  وضعیت بین حالت ورود هوای بیرون (نشانگر خاموش) و گردش هوای داخل (نشانگر روشن) تغییر می‌کند.

بخارزدایی شیشه جلو

از سیستم بخارزدایی جهت از بین بردن بخار روی شیشه جلو و شیشه‌های جانبی جلو استفاده می‌گردد.

کلید  را فشار دهید.

عملکرد رطوبت زدایی انجام گرفته و سرعت فن افزایش می‌یابد. در صورت استفاده از حالت گردش هوای داخل، کلید حالت ورود هوای بیرون / گردش هوای داخل را در حالت ورود هوای بیرون تنظیم نمایید. (ممکن است این تغییر حالت بصورت اتوماتیک انجام شود.)

جهت بخارزدایی سریع شیشه جلو و شیشه‌های جانبی جلو، میزان جریان هوا و دما را بالا ببرید.

پس از بخارزدایی شیشه جلو برای بازگشت به حالت قبلی، کلید  را مجدداً فشار دهید.

گرمکن شیشه عقب و آینه‌های بغل

از این عملکرد برای گرم کردن شیشه عقب و برطرف کردن قطرات باران، شبنم و بخار از سطح آینه‌های بغل استفاده می‌شود.

کلید  را فشار دهید.

پس از مدتی گرمکن شیشه بطور اتوماتیک خاموش می‌گردد.

■ عملکرد یخزدایی برف پاک‌کن‌های شیشه جلو (در صورت تجهیز)

این عملکرد از تشکیل یخ روی شیشه جلو و تیغه‌های برف پاک‌کن جلوگیری می‌کند.

کلید  را فشار دهید.

پس از مدتی عملکرد یخزدایی برف پاک‌کن شیشه جلو بطور اتوماتیک غیرفعال می‌شود.

■ سفارشی‌سازی فن

تنظیمات سرعت فن قابل تغییر است.

1 کلید  را فشار دهید.

2 کلید  را فشار دهید.

3 هر بار که کلید  فشار داده می‌شود، سرعت فن مانند زیر تغییر می‌کند.



دریچه‌های خروجی جریان هوا

■ موقعیت دریچه‌های خروجی جریان هوا

بسته به حالت انتخابی جهت جریان هوا، وضعیت دریچه‌های خروجی جریان هوا و حجم باد خروجی تغییر می‌کند. (← صفحه ۵۶۷)

← برخی از مدل‌ها

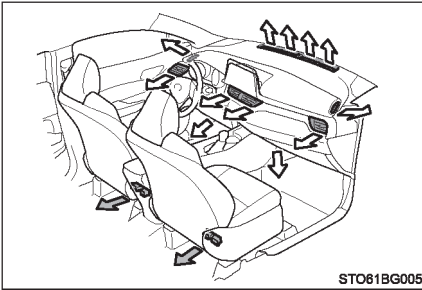

■ نحوه تنظیم موقعیت باز کردن و بستن دریچه‌های خروجی جریان هوا

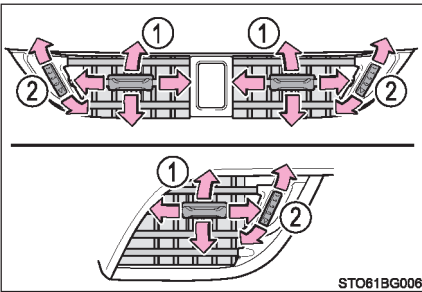



① جریان هوا را مستقیم به سمت راست یا چپ، بالا یا پایین هدایت می‌کند.

② برای باز کردن یا بستن دریچه‌های خروجی جریان هوا، کلید دایره‌ای شکل را به سمت بالا بچرخانید.

■ نحوه استفاده از حالت اتوماتیک

با توجه به تنظیمات دما و شرایط هوای بیرون، سرعت فن بطور اتوماتیک تنظیم می‌شود. بنابراین ممکن است عملکرد فن برای مدتی متوقف شود تا هوای گرم و سرد بلافاصله پس از اینکه کلید  فشار داده شود آماده وزیدن گردد.

■ بخار گرفتن شیشه‌ها

- زمانی که رطوبت داخل خودرو خیلی بالا باشد، شیشه به آسانی بخار می‌کند. با فشار دادن کلید  هوای خروجی از دریچه‌ها رطوبت‌زدایی شده و شیشه جلو به طور مؤثری بخارزدایی می‌گردد.
- اگر کلید  را در حالت خاموش قرار دهید، ممکن است شیشه‌ها به آسانی بخار کنند.
- در صورت استفاده از حالت گردش هوای داخل، ممکن است شیشه‌ها بخار کنند.

■ حالت ورود هوای تازه بیرون / گردش هوای داخل

- حین رانندگی در جاده‌های پر گرد و خاک همانند تونل‌ها یا در ترافیک سنگین، دکمه ورود هوای بیرون / گردش هوای داخل را در وضعیت گردش هوای داخل قرار دهید. این حالت برای جلوگیری از ورود هوای آلوده بیرون به داخل خودرو موثر است. در حالت خنک کردن، قراردادن کلید در وضعیت گردش هوای داخل، درون خودرو سریعتر خنک می‌شود.
- ممکن است حالت گردش هوای داخل / ورود هوای بیرون با توجه به تنظیمات دما یا دمای داخل بطور اتوماتیک تغییر کند.

■ عملکرد سیستم تهویه مطبوع (ایرکاندیشن) در حالت رانندگی Eco

- برای در اولویت قرار دادن کاهش مصرف سوخت در حالت رانندگی Eco در شرایط زیر عملکرد سیستم تهویه هوای مطبوع (ایرکاندیشن) کنترل می‌شود:
 - برای محدود کردن ظرفیت سرمایش/گرمایش دور موتور و عملکرد کمپرسور کنترل می‌گردد.
 - در صورت انتخاب حالت اتوماتیک، سرعت فن محدود می‌گردد.
- برای بهینه‌سازی عملکرد سیستم تهویه هوای مطبوع (ایرکاندیشن)، موارد زیر را انجام دهید:
 - سرعت فن را تنظیم نمایید.
 - تنظیمات دما را انجام دهید.
 - حالت رانندگی Eco را غیرفعال نمایید.
- حتی زمانی که حالت رانندگی Eco تنظیم می‌شود، حالت بهینه سیستم تهویه هوای مطبوع با فشار دادن کلید ، خاموش می‌گردد.

■ در صورتی که دمای هوای بیرونی تا دمای 0° C (32° F) کاهش یابد.

حتی زمانی که کلید ، فشرده شود، ممکن است عملکرد رطوبت زدایی فعال نشود.

■ تهویه و بوی سیستم تهویه هوای مطبوع (ایرکاندیشن)

- برای ورود هوای تازه بیرون، سیستم تهویه مطبوع را در حالت ورود هوای تازه بیرون تنظیم نمایید.
- حین استفاده از سیستم ایرکاندیشن انواع بوهای مختلف از بیرون و داخل وارد سیستم تهویه هوای مطبوع شده و در آنجا جمع می‌شوند. در نتیجه ممکن است هوای خروجی از دریچه‌ها بوی نامطبوعی داشته باشد.
- برای کاهش بوی احتمالی سیستم تهویه هوای مطبوع:
 - توصیه می‌شود قبل از خاموش کردن خودرو، سیستم تهویه هوای مطبوع را در حالت ورود هوای تازه بیرون تنظیم نمایید.
 - بلافاصله پس از روشن کردن سیستم تهویه هوای مطبوع در حالت اتوماتیک، ممکن است زمان شروع عملکرد فن برای مدت کوتاهی تأخیر داشته باشد.

■ 1* nanoe™ (در صورت تجهیز)

سیستم تهویه هوای مطبوع با فناوری nanoe™ سازگار است. این فناوری با دمیدن هوای تازه در اتاق خودرو همراه با خارج شدن ذرات اسیدی nanoe™ روی قطرات آب از طریق دریچه‌های^{2*} کناری قسمت سرنشین کمک می‌کند.

- زمانی که فن روشن است، سیستم nanoe™ فعال می‌شود.
- زمانی که فن در شرایط زیر فعال می‌گردد، عملکرد سیستم به حداکثر رسیده و چنانچه شرایط زیر وجود نداشته باشد، ممکن است سیستم nanoe™ با ظرفیت کامل فعال نشود.
- از دریچه‌های خروجی باد رو به صورت، رو به صورت و پاها یا روبه پاها استفاده شود. (← صفحه ۵۶۱)

● دریچه کناری سمت سرنشین باز باشد.

- زمانی که nanoe™ تولید می‌گردد، مقدار کمی ذرات اوزون منتشر شده و ممکن است در شرایطی بوی کمی استشمام گردد. با این وجود این مقدار همان مقدار موجود در طبیعت مانند فضای سبز است و تأثیری روی بدن انسان ندارد.

- ممکن است حین انجام عملکرد، صدای (نویز) ضعیفی شنیده شود. این صدا نشان دهنده نقص فنی نمی‌باشد.

1* : nanoe™ و علامت nanoe™ از علائم تجاری شرکت پاناسونیک است.

2* : با توجه به دما و شرایط رطوبتی، سرعت فن و جهت جریان هوا ممکن است nanoe™ با ظرفیت کامل فعال نشود.

■ فیلتر سیستم تهویه هوای مطبوع

← صفحه ۶۴۹

■ سفارشی‌سازی

تنظیمات (مانند تنظیمات سیستم تهویه هوای مطبوع) قابل تغییر است.

(مشخصه‌های سفارشی‌سازی ← صفحه ۷۷۶)



هشدار

■ پیشگیری از بخار گرفتگی شیشه‌های جلو

●  **حین کار کردن کولر، در هوای بسیار مرطوب از کلید استفاده نکنید.**

تفاوت بین دمای بیرون و دمای شیشه جلو منجر به بخار گرفتگی سطح بیرونی شیشه جلو و در نتیجه مسدود شدن دید شما می‌شود.

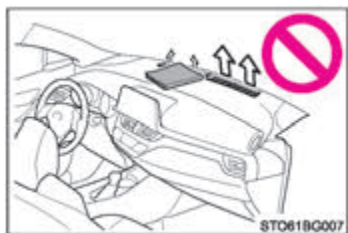

● از قرار دادن هر چیزی روی جلو داشبورد خودداری نمایید، ممکن است باعث مسدود شدن خروجی‌های هوا شود. در غیراین صورت ممکن است جریان هوا مسدود شده و از عملکرد مه زدایی شیشه‌های جلو جلوگیری شود.

■ جلوگیری از سوختگی

● در صورت فعال بودن سیستم بخارزدایی آینه‌های بغل، از دست زدن به سطح آینه‌های بغل خودداری نمایید.

● خودروهای مجهز به سیستم یخ‌زدایی برف پاک‌کن‌های شیشه جلو: در صورت فعال بودن سیستم یخ‌زدایی برف پاک‌کن شیشه جلو از لمس شیشه قسمت پایین شیشه جلو یا قسمت کناری ستون‌های جلو خودداری نمایید.

■ مولد nanoe™ (در صورت تجهیز)

بدلیل اینکه مولد دارای قطعات با ولتاژ بالا می‌باشد از جدا کردن یا تعمیر آن خودداری نمایید. چنانچه مولد نیاز به تعمیر دارد، با نمایندگی مجاز تویوتا یا تعمیرگاه‌های مجاز تویوتا تماس بگیرید.



توجه

■ برای جلوگیری از خالی شدن شارژ باتری

حین خاموش بودن موتور، از روشن گذاشتن سیستم تهویه هوای مطبوع (ایرکاندیشن) بیش از زمان لازم خودداری کنید.

■ برای جلوگیری از صدمه دیدن nanoe™ (در صورت تجهیز)

از وارد کردن اشیاء به داخل دریچه خروج باد سمت راننده، چسباندن هر جسمی روی دریچه یا استفاده از اسپری در اطراف دریچه سمت راننده خودداری نمایید. در غیراینصورت مولد nanoe™ بدرستی کار نمی‌کند.

گرمکن صندلی / گرمکن غربلیک فرمان*

گرمکن صندلی و غربلیک فرمان، به ترتیب قسمت‌های کناری فرمان و صندلی‌ها را گرم می‌کند.

هشدار

- در صورت روشن بودن گرمکن صندلی و غربلیک فرمان، برای جلوگیری از آسیب دیدن افراد زیر حین تماس با صندلی‌ها و غربلیک فرمان مراقبت لازم را انجام دهید:
- نوزادان، کودکان خردسال، سالخوردگان، افراد بیمار و معلول
- افراد دارای پوست حساس
- افرادی که خسته می‌باشند
- افرادی که مشروبات الکلی یا داروی خواب‌آور (شامل داروهای خواب‌آور، سرماخوردگی و غیره) مصرف نموده‌اند.
- جهت جلوگیری از سوختگی جزئی یا گرم شدن بیش از اندازه به پیشگیری‌های زیر توجه کنید.
- هنگام استفاده از گرمکن صندلی از پوشاندن صندلی با پتو یا تشکچه خودداری نمایید.
- از گرمکن صندلی بیش از حد نیاز استفاده نکنید.

توجه

- از قرار دادن اجسام سنگین لبه‌دار روی صندلی خودداری کرده و اجسام نوک تیز (سوزن، ناخن و غیره) را در صندلی فرو نکنید.
- در صورت خاموش بودن موتور، برای جلوگیری از خالی شدن شارژ باتری از گرمکن‌های صندلی و غربلیک فرمان استفاده نکنید.

گرمکن غربیلک فرمان

گرمکن غربیلک فرمان روشن / خاموش (on/off) می شود.
حین عملکرد گرمکن غربیلک فرمان، چراغ نشانگر روشن می گردد.

◀ خودروهای فرمان سمت راست

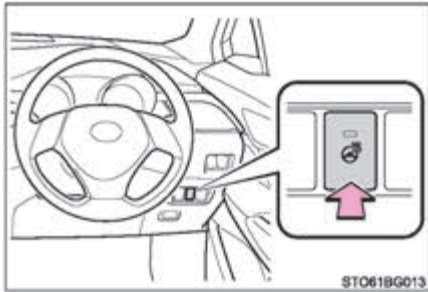

◀ خودروهای فرمان سمت چپ

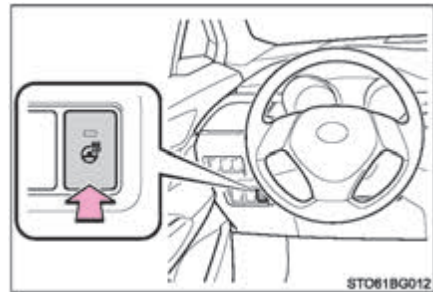

شرایط عملکردی

- ◀ خودروهای فاقد سیستم ورود و استارت هوشمند در صورت قرار داشتن سوئیچ موتور در موقعیت روشن "ON" از گرمکن غربیلک فرمان می توان استفاده کرد.
- ◀ خودروهای مجهز به سیستم ورود و استارت هوشمند در صورت قرار داشتن سوئیچ موتور در موقعیت روشن IGNITION ON از گرمکن غربیلک فرمان می توان استفاده کرد.

گرمکن صندلی

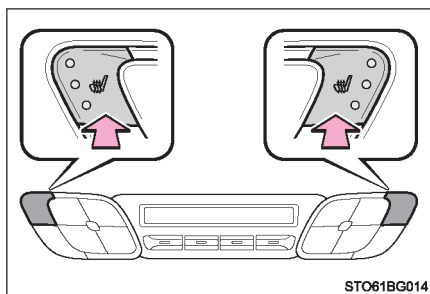

هر بار که کلید فشار داده می‌شود، شرایط عملکرد مانند زیر تغییر می‌کند.
Hi (سه سطح روشن می‌شود) ← Mid (دو سطح روشن می‌شود) ← LO (یک سطح روشن می‌شود) ← Off (خاموش)
حین عملکرد، نشانگر سطح (کهربای رنگ) روشن می‌شود.

شرایط عملکردی

- ◀ خودروهای فاقد سیستم ورود و استارت هوشمند در صورت قرار داشتن سوئیچ موتور در موقعیت روشن "ON" از گرمکن صندلی می‌توان استفاده کرد.
- ◀ خودروهای مجهز به سیستم ورود و استارت هوشمند در صورت قرار داشتن سوئیچ موتور در موقعیت روشن "IGNITION ON" از گرمکن صندلی می‌توان استفاده کرد.

لیست چراغ‌های داخلی

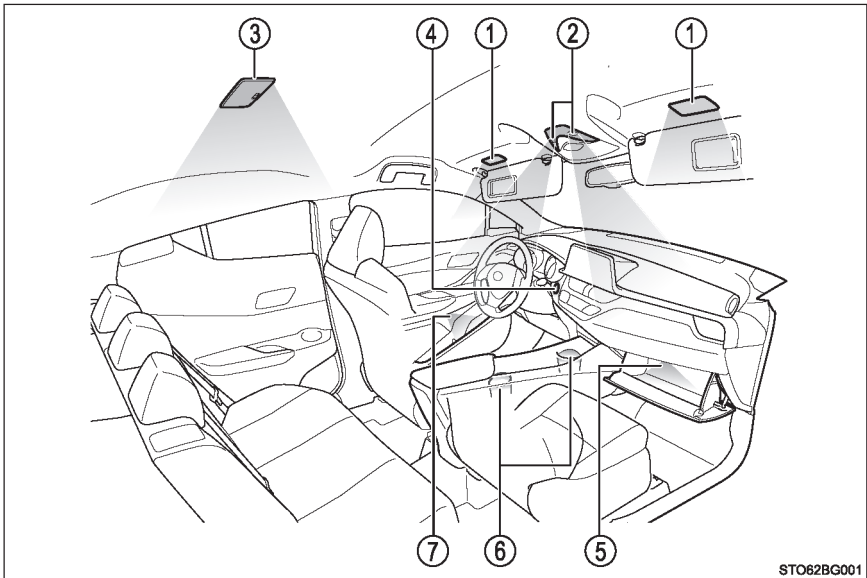

- ① چراغ‌های آینه آرایشی (در صورت تجهیز) (← صفحه ۵۹۵)
- ② چراغ‌های داخلی / چراغ‌های سقفی (نقشه خوانی) جلو (در صورت تجهیز) (← صفحه ۵۸۱، ۵۸۱)
- ③ چراغ داخلی عقب (در صورت تجهیز) (← صفحه ۵۸۱)
- ④ چراغ سوئیچ موتور (خودروهای مجهز به سیستم ورود و استارت هوشمند)
- ⑤ چراغ جعبه داشبورد (← صفحه ۵۸۴)
- ⑥ چراغ جالیوانی (در صورت تجهیز)
- ⑦ چراغ روی درب (در صورت تجهیز)

چراغ‌های داخلی (در صورت تجهیز)

جلو

موقعیت درب روشن / خاموش می‌گردد.

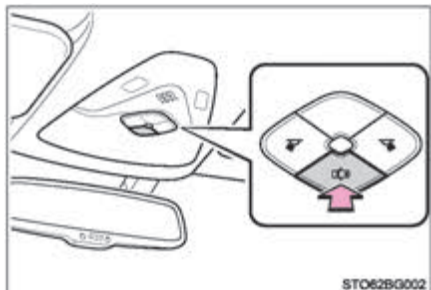

STO62BG002

عقب

① روشن

② موقعیت درب

③ خاموش (off)

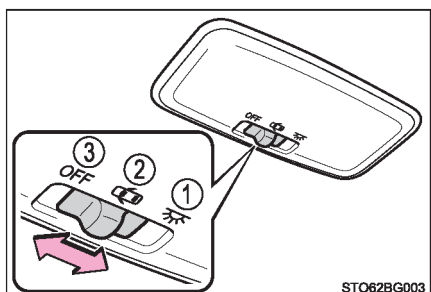

STO62BG003

چراغ‌های سقفی (در صورت تجهیز)

چراغ‌ها روشن / خاموش می‌شوند.

به دلیل ارتباط چراغ‌های سقفی با کلید لادری، زمانیکه چراغ‌ها روشن هستند حتی با فشردن کلید مربوطه چراغ‌ها خاموش نخواهند شد.

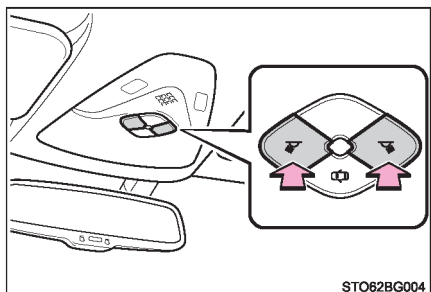

STO62BG004

سیستم روشنایی با ورود

◀ خودروهای فاقد سیستم ورود و استارت هوشمند

زمانی که کلید چراغ داخلی در موقعیت درب باشد، بدون در نظر گرفتن قفل/ باز بودن قفل درب‌ها و یا باز/ بسته بودن درب‌ها، چراغ‌های داخلی با توجه به موقعیت سوئیچ موتور بطور اتوماتیک روشن/ خاموش می‌شوند.

◀ خودروهای مجهز به سیستم ورود و استارت هوشمند

زمانی که کلید چراغ داخلی در موقعیت درب باشد، با توجه به موقعیت سوئیچ موتور، وجود سوئیچ الکترونیکی و صرفنظر از اینکه درب‌ها قفل/ باز بودن قفل درب‌ها و یا باز/ بسته بودن درب‌ها، چراغ‌های داخلی و چراغ سوئیچ موتور بطور اتوماتیک روشن/ خاموش می‌شوند.

چراغ روشنایی آینه بغل (در صورت تجهیز)

با توجه به وجود سوئیچ الکترونیکی (خودروهای مجهز به سیستم ورود و استارت هوشمند) یا باز بودن قفل درب‌ها، چراغ روشنایی آینه بغل بطور اتوماتیک روشن می‌شود.

برای جلوگیری از خالی شدن شارژ باتری

چراغ‌های زیر پس از ۲۰ دقیقه بطور اتوماتیک خاموش خواهند شد:

- چراغ داخلی/ چراغ‌های سقفی (نقشه‌خوانی) (در صورت تجهیز)
- چراغ داخلی عقب (در صورت تجهیز)
- چراغ محفظه بار
- چراغ‌های آرایشی (در صورت تجهیز)

سفارشی‌سازی

تنظیمات (مانند مدت زمان سپری شده پیش از خاموش شدن چراغ‌ها) قابل تغییر است.
(مشخصه‌های سفارشی‌سازی ← صفحه ۷۷۶)

لیست جعبه‌های نگهدارنده

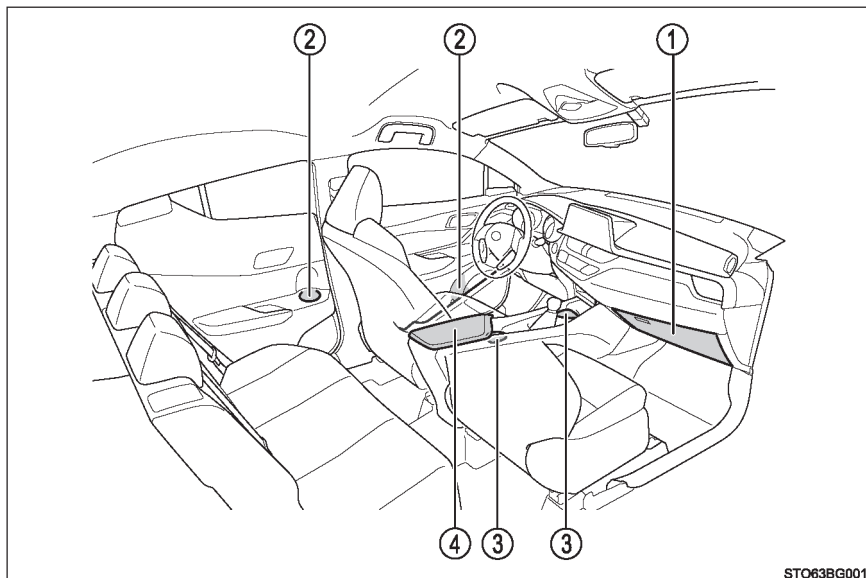

- | | |
|-----------------------------|---------------------------|
| ① جعبه داشبورد (← صفحه ۵۸۴) | ③ جالیوانی (← صفحه ۵۸۶) |
| ② جای بطری (← صفحه ۵۸۵) | ④ جعبه کنسول (← صفحه ۵۸۴) |

هشدار

- از ترک کردن خودرو با وجود عینک، فنک یا قوطی اسپری داخل فضا‌های نگهدارنده خودداری نمایید؛ چرا که حین بالارفتن دمای داخل اتاق، ممکن است حوادث زیر رخ دهد:
 - اگر عینک در تماس با دیگر اجسام قرار گیرد، ممکن است بر اثر گرما تغییر شکل یافته یا ترک بخورد.
 - فنک یا قوطی‌های اسپری ممکن است منفجر شوند. در صورت تماس با دیگر اجسام، فنک ممکن است آتش گرفته یا گاز درون قوطی اسپری آزاد شود و منجر به آتش سوزی گردد.
- حین رانندگی یا در صورت استفاده نکردن از محفظه‌های نگهدارنده، درب آن‌ها را بسته نگه دارید. در صورت ترمزگیری ناگهانی یا تغییر مسیر ناگهانی، ممکن است اجسام به بیرون پرتاب شوند و به سرنشین برخورد کرده و منجر به بروز تصادف گردد.

جعبه داشبورد

برای باز کردن جعبه داشبورد، دکمه را فشار دهید.

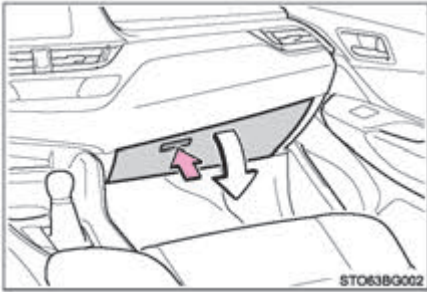

در صورت روشن شدن چراغ‌های عقب، چراغ جعبه داشبورد نیز روشن می‌شود.

جعبه کنسول

حین بالا کشیدن دکمه، درپوش را بالا آورید.

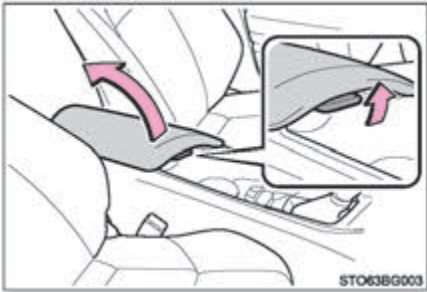

جا بطری

◀ عقب

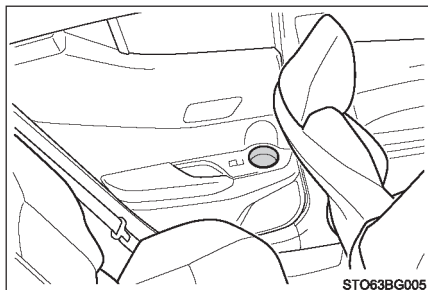

◀ جلو

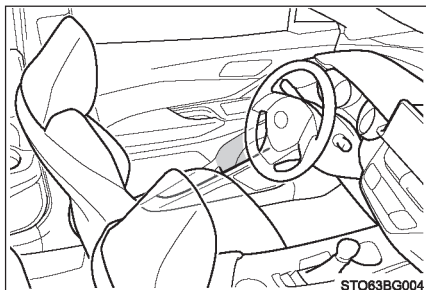

- در صورت قرار دادن بطری، درب بطری را ببندید.
- بسته به اندازه یا شکل بطری ممکن است بعضی از آن‌ها در جا بطری جا نشوند.

هشدار

از قرار دادن هر چیزی غیر از بطری در جابطری خودداری نمایید. در صورت بروز تصادف یا ترمزهای ناگهانی ممکن است اجسام دیگر از جا بطری بیرون افتاده و منجر به آسیب‌های جسمی شوند.

جا لیوانی

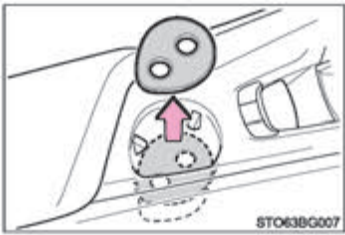
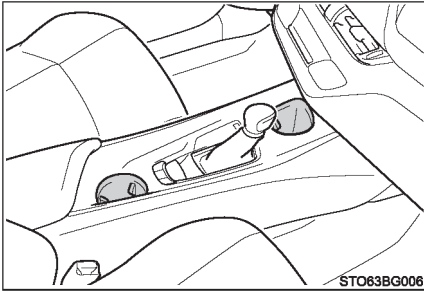

مطابق تصویر، عمق جالیوانی عقب قابل تغییر است.

هشدار

از قرار دادن اجسامی بجز لیوان یا قوطی آلومینیومی درون جالیوانی خودداری نمایید. زیرا اجسام دیگر در صورت بروز تصادف یا ترمزهای ناگهانی ممکن است بیرون افتاده منجر به صدمات جسمی گردند. در صورت امکان برای جلوگیری از بروز سوختگی، روی نوشیدنی های داغ را بپوشانید.

تجهیزات محفظه بار

قلاب بار (در صورت مجهز بودن)

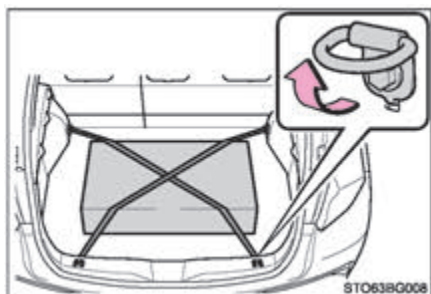

برای محکم نگه داشتن بارهای قابل حرکت، قلاب بار تعبیه شده است.

هشدار

برای جلوگیری از بروز آسیب‌های جسمی، در صورت استفاده نکردن از قلاب‌ها، همواره آن‌ها را به موقعیت اولیه خود باز گردانید.

قلاب آویزان کردن کیف و کیسه

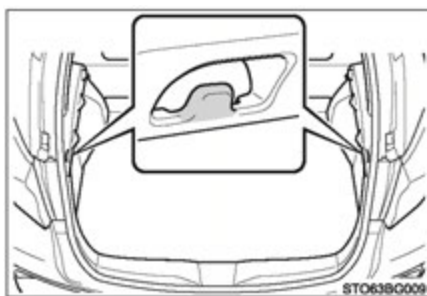

توجه

از آویزان کردن اجسامی سنگین‌تر از 2kg (4.4lb) روی این قلاب‌ها خودداری نمایید.

جعبه‌های جانبی (در صورت تجهیز)

طاقچه را پیاده کنید.

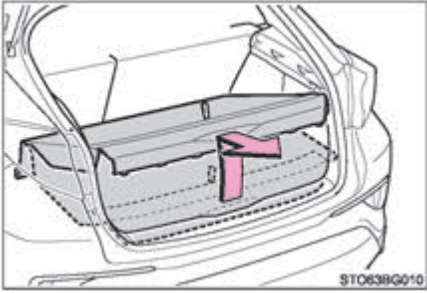

◀ نوع B

◀ نوع A

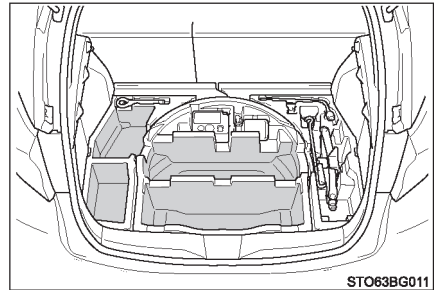
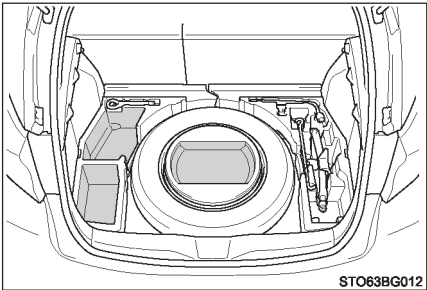

◀ نوع C

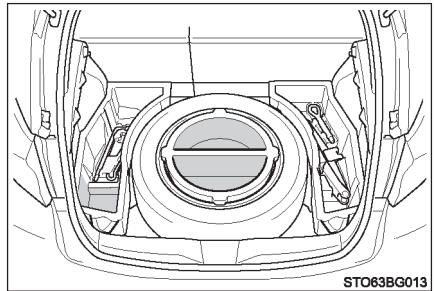

جعبه‌های جانبی کنار محفظه بار

◀ نوع A

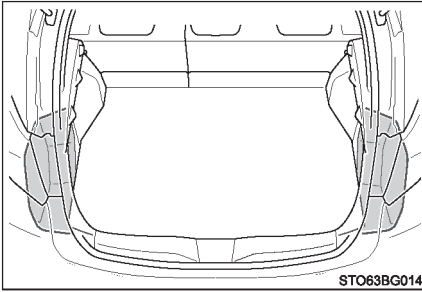

STO63BG014

◀ نوع B

دکمه را بچرخانید و درپوش را باز کنید.

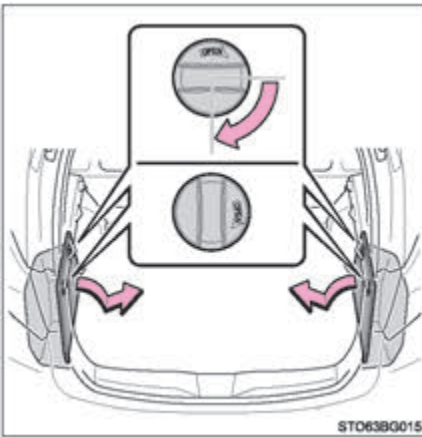

STO63BG015

محل قرار دادن جعبه کمک‌های اولیه

◀ نوع A

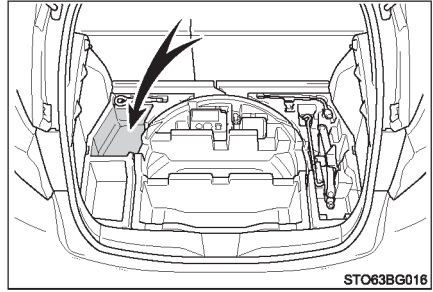

STO63BG016

◀ نوع B

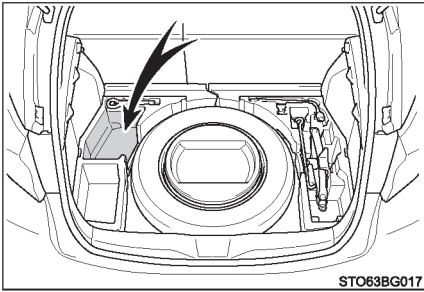

STO63BG017

◀ نوع C

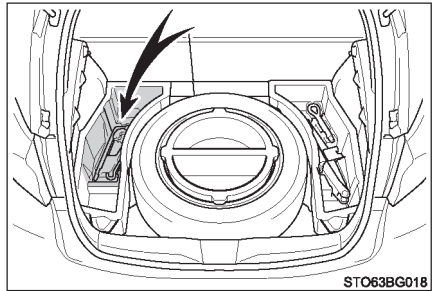

STO63BG018

◀ نوع D

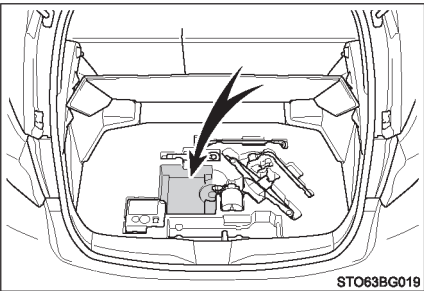

STO63BG019

■ باز کردن و بستن طاقچه (فقط نوع D)

مطابق تصویر حین بالا آوردن طاقچه آن را محکم نمایید.

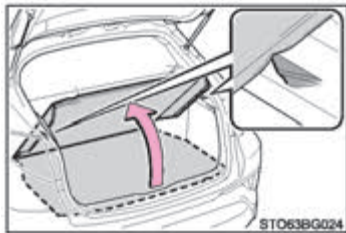

STO63BG024

پوشش محفظه بار (در صورت تجهیز)

◀ نوع A

1 بند را از قلاب جدا کرده و پوشش محفظه بار را در موقعیت افقی قرار دهید.

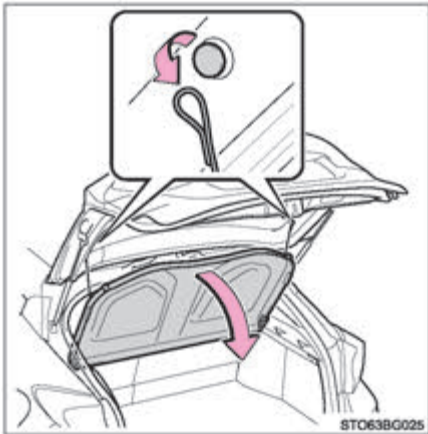

2 پوشش محفظه بار را به سمت خود کشیده و سپس بالا آورید تا پوشش محفظه بار پیاده شود.

1 موقعیت نصب کردن

حین نصب از قرار گرفتن پوشش محفظه بار در موقعیت اصلی آن مطمئن شوید.

2 موقعیت پیاده کردن



◀ نوع B

■ پیاده کردن پوشش محفظه بار

1 بند را از قلاب جدا کنید.



2 قلاب را از پایه قلاب جدا کنید.

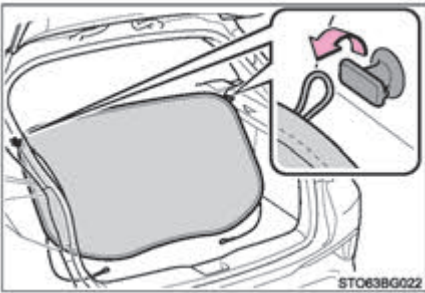

■ جمع کردن پوشش محفظه بار

1 با دو دست خود پوشش محفظه بار را نگه دارید.

دو انگشت شست خود را در دو طرف پوشش (جهت مخالف) قرار دهید.

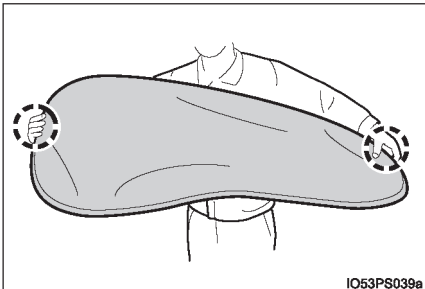



2 یک طرف پوشش را به سمت خود تا کنید.



3 مطابق تصویر سمت دیگر را در جهت مخالف بچرخانید.



4 دایره کوچکی درست کرده و سپس آن را به سمت داخل تا نمایید.



5 مطمئن شوید که سه دایره کنار هم قرار گرفته باشند.

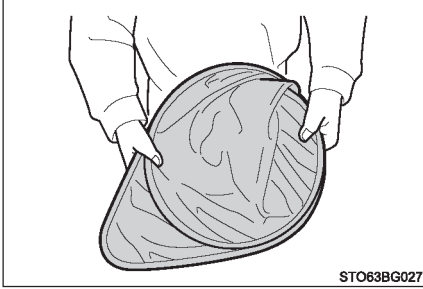

6 از تا شدن کامل پوشش محفظه بار اطمینان حاصل نمایید.

هشدار 

- از قرار دادن اجسام روی پوشش محفظه بار خودداری نمایید. زیرا در اثر ترمز یا دور زدن ناگهانی، ممکن است این اجسام پرتاب شده و به سرنشینان برخورد نماید و منجر به تصادف ناگهانی و در نتیجه آسیب‌های جسمی جدی یا مرگ شود.
- از قرار گرفتن کودکان روی پوشش محفظه بار خودداری نمایید. در غیر اینصورت منجر به صدمه دیدن پوشش محفظه بار شده و ممکن است باعث آسیب‌های جسمی جدی یا مرگ کودک شود.
- فقط نوع B: از تا بودن صحیح پوشش محفظه بار مطمئن شوید. در غیر اینصورت ممکن است پوشش بطور ناگهانی باز و منجر به بروز آسیب‌های جسمی جدی گردد.
- از وصل شدن صحیح بند قلاب اطمینان حاصل نمایید.

توجه 

هنگام تا کردن پوشش محفظه بار از وارد کردن فشار بیش از اندازه به آن خودداری نمایید. در غیر اینصورت ممکن است باعث صدمه دیدن پوشش محفظه بار شود.

سایر تجهیزات داخلی خودرو

آفتابگیرها

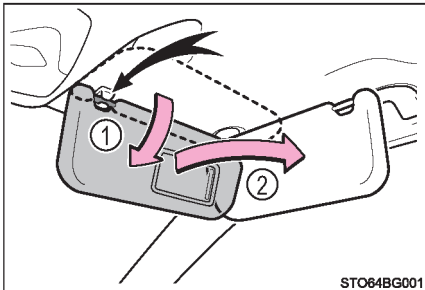

- ① برای قرار دادن آفتابگیر در موقعیت رو به جلو، آن را به سمت پایین بچرخانید.
- ② برای قرار دادن آفتابگیر در موقعیت جانبی، آن را به سمت پایین بچرخانید، از گیره جدا کنید و به سمت موقعیت جانبی حرکت دهید.

آینه‌های آرایشی

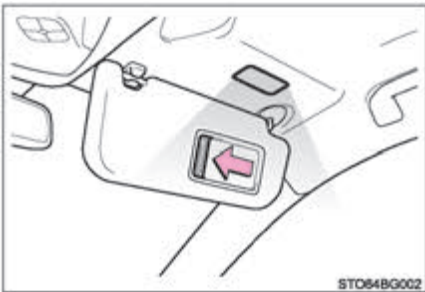

درپوش آن را به حالت کشویی باز کنید.
در صورت باز کردن درپوش، چراغ روشن می‌شود.
(در صورت تجهیز)

ساعت

با فشار دادن و نگه داشتن دکمه‌ها، ساعت تنظیم می‌شود.

① تنظیم کردن ساعت

② تنظیم کردن دقیقه

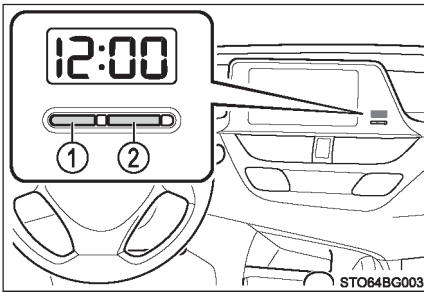

- خودروهای فاقد سیستم ورود و استارت هوشمند:
در صورت قرار داشتن سوئیچ موتور در موقعیت "ACC" یا "ON"، ساعت نمایش داده می‌شود.
خودروهای مجهز به سیستم ورود و استارت هوشمند:
در صورت قرار داشتن سوئیچ موتور در موقعیت ACCESSORY یا IGNITION ON، ساعت نمایش داده می‌شود.
- زمانی که ترمینال‌های باتری جدا شده و مجدد وصل شوند، ساعت بطور اتوماتیک در زمان 1:00 تنظیم می‌گردد.

خروجی برق

توصیه می‌شود برای وسایل الکترونیکی که کمتر از 12VDC/10A (کمتر از 12 ولت جریان مستقیم با جریان کمتر از ۱۰ آمپر و توان مصرفی کمتر از 120W) برق مصرف می‌کنند از خروجی برق استفاده نمایید. هنگام استفاده از وسایل الکترونیکی، مطمئن شوید که توان مصرفی تمام وسایل متصل شده به خروجی برق کمتر از 120W باشد.

1] حین بالا کشیدن دکمه، درپوش را بالا آورید و جعبه کنسول را باز نمایید.

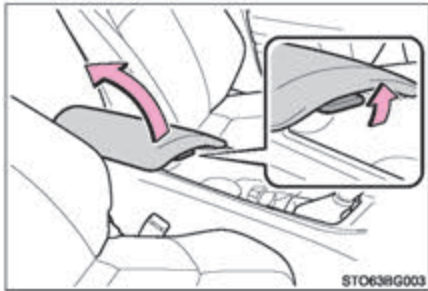

2] پوشش را باز کنید.

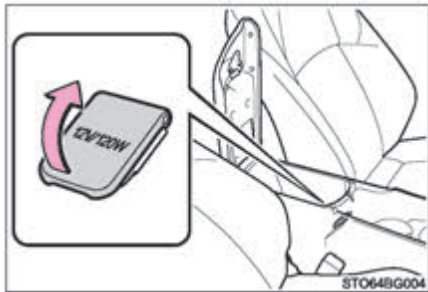

- خودروهای فاقد سیستم ورود و استارت هوشمند: در صورت قرار داشتن سوئیچ موتور در موقعیت "ACC" یا "ON"، خروجی برق قابل استفاده است. خودروهای مجهز به سیستم ورود و استارت هوشمند: در صورت قرار داشتن سوئیچ موتور در موقعیت ACCESSORY یا IGNITION ON، خروجی برق قابل استفاده است.
- خودروهای مجهز به سیستم Stop & Start : چنانچه پس از خاموش شدن موتور بوسیله سیستم Stop & Start، موتور مجدد روشن شود، ممکن است خروجی برق بطور موقت غیرقابل استفاده باشد، اما این مورد نشان دهنده نقص فنی سیستم نیست.

توجه 

- برای جلوگیری از صدمه دیدن خروجی برق، زمانی که از خروجی برق استفاده نمی‌کنید، درپوش آن را ببندید.
- اجسام خارجی یا مایعات ممکن است وارد خروجی برق شده، منجر به اتصالی شوند.
- برای جلوگیری از خالی شدن شارژ باتری، حین خاموش بودن موتور، از خروجی برق بیش از زمان لازم استفاده نکنید.

دستگیره‌های سقفی

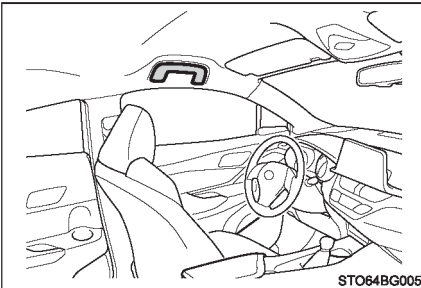

حین نشستن روی صندلی برای کمک به حفظ تعادل سرنشین، دستگیره‌های سقفی کمکی، روی سقف تعبیه شده است.

هشدار 

حین ورود یا خروج از خودرو یا بلند شدن از روی صندلی از دستگیره سقفی استفاده نکنید.

توجه 

برای جلوگیری از صدمه دیدن دستگیره‌های سقفی، از آویزان کردن بار سنگین روی دستگیره‌های سقفی خودداری نمایید.

۷-۱. نگهداری و مراقبت

- تمیز کردن و محافظت از بیرون خودرو..... ۶۰۰
 تمیز کردن و محافظت از داخل خودرو..... ۶۰۵

۷-۲. نگهداری

- الزامات نگهداری..... ۶۰۹

۷-۳. نگهداری قابل انجام توسط مالک

- پیشگیری‌های مرتبط با نگهداری‌های
 قابل انجام توسط مالک..... ۶۱۲
 درب موتور..... ۶۱۵
 قرار دادن جک..... ۶۱۷
 محفظه موتور..... ۶۱۸
 لاستیک‌ها..... ۶۳۱
 فشار باد لاستیک..... ۶۴۴
 چرخ‌ها (رینگ و لاستیک)..... ۶۴۶
 فیلتر سیستم تهویه هوای مطبوع..... ۶۴۹
 باتری ریموت / فرستنده کنترل از
 راه دور بی سیم..... ۶۵۲
 بازدید و تعویض فیوزها..... ۶۵۶
 لامپ چراغ‌ها..... ۶۶۱

تمیز کردن و محافظت از بیرون خودرو

برای حفاظت از خودرو و نگه داشتن آن طبق شرایط اولیه، موارد زیر را انجام دهید:

- تمیز کردن را از بالا به پایین شروع کرده، به بدنه خودرو آب بپاشید، دیواره چرخ‌ها و زیر خودرو را تمیز کنید تا هرگونه گرد و خاک و آشغال تمیز شود.
- با استفاده از اسفنج یا پارچه نرم مثل جیر، بدنه خودرو را تمیز کنید.
- برای لکه‌هایی که سخت پاک می‌شوند، از صابون شستشوی خودرو استفاده کرده و کاملاً آب‌کشی کنید.
- هرگونه آب را خشک نمایید.
- زمانی که لایه ضد آب خودرو از بین رفت، خودرو را واکس بزنید.
- اگر آب به صورت قطره روی سطح تمیز نمی‌ماند، هنگام خنک بودن، به بدنه خودرو واکس بزنید.

پوشش خود ترمیمی

- بدنه خودرو دارای پوشش خود ترمیمی است که در برابر خراشیدگی‌های بسیار کوچک و سطحی ایجاد شده در کارواش و غیره مقاوم است.
- عمر این پوشش حدود ۵ تا ۸ سال است.
- بسته به عمق خراش ایجاد شده و دمای بیرون، زمان ترمیم متفاوت است. ممکن است در صورت استفاده از آب گرم و گرم شدن پوشش ترمیمی، زمان ترمیم نیز کوتاه‌تر شود.
- خراشیدگی‌های عمیق ایجاد شده بوسیله کلید و سکه قابل ترمیم نمی‌باشد.
- از واکس حاوی مواد پاک‌کننده استفاده نکنید.

■ کارواش اتوماتیک

- پیش از شستن خودرو، آینه‌های بغل را تا کنید. شستشو را از جلوی خودرو آغاز کرده و قبل از رانندگی آینه‌های بغل را باز نمایید.
- فرچه‌های مورد استفاده در کارواش‌های اتوماتیک ممکن است سطح خودرو را خراشیده و به رنگ خودرو آسیب برسانند.
- در بعضی از کارواش‌های اتوماتیک ممکن است بادگیر عقب قابل شستشو نباشد و احتمال صدمه دیدن خودرو افزایش یابد.

■ شستشو با فشار بالای آب

- اجازه ندهید نازل کارواش خیلی به پنجره‌ها نزدیک شود.
- پیش از استفاده از کارواش، چک کنید درب پرکن باک سوخت به طور کامل بسته باشد.

■ نکاتی در مورد سیستم ورود و استارت هوشمند (در صورت تجهیز)

- اگر دستگیره درب حین قراردادن ریموت در محدوده شناسایی خیس شود، ممکن است قفل درب به دفعات باز و بسته شود. در این صورت، حین شستشوی خودرو باید اقدامات اصلاحی زیر را انجام دهید:
- حین شستشوی خودرو سوئیچ را در فاصله (6 ft.) 2m یا بیشتر از خودرو قرار دهید. (مراقب باشید که سوئیچ دزدیده نشود).
- برای غیرفعال کردن سیستم ورود و استارت هوشمند، ریموت را در حالت صرفه‌جویی در مصرف باتری تنظیم نمایید. (← صفحه ۱۷۳)

■ چرخ با رینگ آلومینیومی (در صورت تجهیز)

- با استفاده از شوینده خنثی هرگونه کثیفی را بلافاصله تمیز نمایید. از فرچه‌های سخت یا تمیز کننده‌های خورنده استفاده نکنید. از شوینده‌های شیمیایی قوی استفاده نکنید.
- از شوینده ملایم و واکس مشابه قبلی روی رینگ استفاده کنید.
- حین داغ بودن چرخ‌ها برای مثال زمانی که مسافت طولانی را در هوای گرم رانندگی کرده‌اید از مواد شوینده استفاده نکنید.
- بلافاصله پس از استفاده، شوینده‌ها را تمیز نمایید.

■ سپرها و نوارهای روی درب‌های جانبی

- از ساییدن این قسمت‌ها با شوینده‌های خورنده اجتناب نمایید.



■ حین شستشوی خودرو

از ریختن آب به درون محفظه موتور خودداری نمایید، این کار منجر به آتش گرفتن قطعات الکتریکی و غیره می‌گردد.

■ حین تمیز کردن شیشه جلو (خودروهای مجهز به برف پاک‌کن های شیشه جلو دارای حسگر باران)

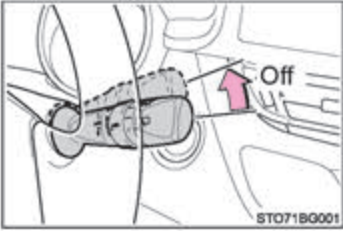

کلید برف پاک‌کن را در موقعیت خاموش OFF قرار دهید. اگر سوئیچ برف پاک‌کن در حالت "AUTO" قرار داشته باشد، ممکن است برف پاک‌کن در شرایط زیر به طور اتفاقی فعال شده باعث جراحت دست‌ها یا دیگر آسیب‌های جدی و خرابی تیغه برف پاک‌کن گردد.

● زمانی که بخش بالایی شیشه جلو، جایی که حسگر باران قرار دارد با دست لمس شود.

● زمانی که پارچه مرطوب یا چیزهایی شبیه آن در نزدیکی حسگر باران قرار گیرد.

● در صورتی که جسمی به شیشه جلو برخورد کند.

● در صورتی که مستقیماً سنسور حسگر باران را لمس کنید یا جسمی به حسگر باران برخورد کند.

■ پیشگیری‌های مرتبط با لوله آگزوز

دود خروجی از آگزوز منجر به داغ شدن بسیار زیاد لوله آگزوز می‌گردد.

حین شستن خودرو مراقب باشید پیش از خنک شدن کامل به لوله آگزوز دست نزنید زیرا منجر به سوختگی می‌گردد.

■ پیشگیری‌های مرتبط با سپر عقب دارای نشانگر نقطه کور (در صورت تجهیز)

در صورت خراشیدگی و پدیدگی رنگ سپر عقب، ممکن است سیستم دچار نقص شود. در این صورت، با نمایندگی مجاز تویوتا یا تعمیرگاه‌های مجاز تویوتا مشورت نمایید.



توجه

■ **پیشگیری از خراب شدن رنگ و زنگ زدگی بدنه و قطعات (چرخ با رینگ آلومینیومی و غیره)**

- در موارد زیر بلافاصله خودرو را بشویید:
 - پس از رانندگی در نزدیکی ساحل دریا
 - پس از رانندگی در جاده‌های نمک‌پاشی شده
 - اگر گرد ذغال یا صمغ درختان روی رنگ خودرو ریخته است.
 - اگر لاشه حشرات، مدفوع حشرات یا پرندگان روی رنگ خودرو ریخته است.
 - پس از رانندگی در جاده‌های آلوده به دوده، دوده روغنی، گرد معدن، پودر آهن یا مواد شیمیایی.
 - اگر خودرو به شدت آلوده به گرد و خاک یا گل شود.
 - اگر مایعاتی همانند بنزن یا بنزین روی سطح رنگ پاشیده باشد.
- اگر رنگ خراشیده یا پریده، آن را بلافاصله تعمیر نمایید.
- برای جلوگیری از زنگ زدگی چرخ‌ها، هرگونه کثیفی را تمیز کرده و چرخ‌ها را در مکانی با رطوبت پایین انبار نمایید.

■ **تمیز کردن چراغ‌های بیرونی**

- چراغ‌ها را به دقت بشویید. از مواد ارگانیک یا ساینده یا فرچه‌های سخت استفاده نکنید. این کار به سطح چراغ‌ها آسیب می‌زند.
- به چراغ‌ها واکس نزنید.
- واکس ممکن است به لنز (طلق) چراغ‌ها آسیب بزند.

■ **جهت جلوگیری از صدمه دیدن بازوهای برف پاک‌کن شیشه جلو**

هنگام بلند کردن بازوهای برف پاک‌کن از شیشه جلو، ابتدا بازوی برف پاک‌کن سمت راننده را بلند کرده و این کار را برای سمت سرنشین نیز تکرار نمایید. زمانی که می‌خواهید برف پاک‌کن‌ها را در جای خود قرار دهید ابتدا از سمت سرنشین شروع نمایید.

■ **حین استفاده از کارواش‌های اتوماتیک (خودروهای مجهز به برف پاک‌کن دارای حسگر باران)**

کلید برف پاک‌کن را در در موقعیت off (خاموش) قرار دهید. اگر کلید برف پاک‌کن در موقعیت "AUTO" (اتوماتیک) قرار داشته باشد ممکن است برف پاک‌کن فعال شده و تیغه برف پاک‌کن صدمه ببیند.



توجه

■ در صورت استفاده کردن از فشار بالای آب در کارواش

- خودروهای مجهز به دوربین عقب: حین شستشوی خودرو از قرار دادن فشار بالای آب بطور مستقیم روی دوربین یا محدوده اطراف دوربین خودداری نمایید. به دلیل شوک ناشی از فشار بالای آب، ممکن است دوربین به درستی کار نکند.
- از قرار دادن سر نازل نزدیک به قطعات زیر، گردگیرها (پوشش لاستیکی یا قسمت‌هایی که توسط سازنده با رزین پوشانده شده است) یا کانکتورها خودداری نمایید. هنگام قرار گرفتن قطعات در معرض فشار بالای آب ممکن است قطعات صدمه ببینند.
- قطعات مربوط به سیستم انتقال قدرت
- قطعات مربوط به فرمان
- قطعات مربوط به سیستم تعلیق
- قطعات مربوط به ترمز

■ هنگام بلند کردن بازوی برف پاک‌کن شیشه جلو

اطمینان حاصل نمایید که قسمت قلاب‌های بازوی برف پاک‌کن را نگه داشته و سپس آن‌ها را بلند کنید. حین بلند کردن آن‌ها از نگه داشتن تیغه به تنهایی خودداری نمایید. در غیراین‌صورت تیغه‌های برف پاک‌کن تغییر شکل می‌دهند.

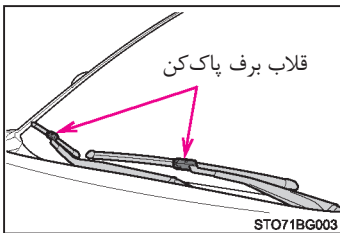

تمیز کردن و محافظت از داخل خودرو

عملکردهای زیر به حفاظت از داخل خودرو و نگه داشتن آن در بهترین شرایط کمک می‌کند:

حفاظت از داخل خودرو

- با استفاده از جاروبرقی آشغال و گرد و خاک را تمیز نمایید. سطح کثیف را با پارچه مرطوب و آب ولرم تمیز کنید.
- جهت تمیز کردن سطوحی که هنوز کثیف می‌باشند از محلول آب رقیق شامل یک درصد شوینده خنثی استفاده نمایید. پس از آن آب اضافی را با استفاده از پارچه نم‌دار برطرف کرده و سپس هرگونه لکه باقی مانده از شوینده را پاک نمایید.

تمیز کردن قسمت‌های چرمی

- گرد و خاک و آشغال را با جاروبرقی تمیز نمایید.
- هرگونه آشغال و گرد و خاک را با پارچه نرم مرطوب با تمیز کننده رقیق تمیز نمایید. از محلول آب و حدود ۵% تمیز کننده خنثی استفاده نمایید.
- هرگونه آب اضافی را از پارچه بگیرید و شوینده باقی مانده را کاملاً تمیز کنید.
- کل سطح را با پارچه نرم و خشک پاک کنید تا هرگونه رطوبت باقی مانده خشک شود. چرم را در مکانی سایه دار و دارای تهویه، خشک نمایید.

تمیز کردن قسمت‌هایی با پوشش چرم مصنوعی

- هرگونه آشغال را با استفاده از جارو برقی تمیز نمایید.
- برای تمیز کردن این سطح از پارچه نرم مرطوب با محلول آب رقیق شامل یک درصد شوینده خنثی استفاده نمایید.
- آب اضافی پارچه را گرفته و لکه‌های باقی مانده از مواد شوینده و آب را کاملاً تمیز کنید.

■ نگهداری از پوشش‌های چرمی

تویوتا توصیه می‌کند داخل خودرو را حداقل سالی دو بار تمیز کنید تا کیفیت بالای داخل خودرو حفظ گردد.

■ شامپو زدن به کفپوش خودرو

شوینده‌های کف‌کننده متفاوتی در بازار وجود دارد. از اسفنج یا فرچه برای مالیدن کف استفاده نمایید. کف را به صورت دایره‌ای روی سطح بمالید. از آب استفاده نکنید. کف را روی سطوح کثیف بمالید و اجازه دهید خشک شود. نتیجه عالی زمانی حاصل می‌شود که اجازه دهید کف پوش تا جای ممکن خشک شود.

■ کمربندهای ایمنی

کمربندهای ایمنی را با استفاده از پارچه یا اسفنج آغشته به محلول صابون و آب ولرم تمیز نمایید. همچنین به طور مرتب کمربندها را از نظر پوسیدگی، ساییدگی یا پارگی شدید کنترل کنید.



هشدار

■ آب درون خودرو

- از ریختن یا پاشیدن مایع درون خودرو جلوگیری نمایید.
 - در غیراینصورت ممکن است باعث نقص فنی قطعات الکتریکی و غیره یا آتش‌سوزی شود.
 - از خیس شدن قطعات سیستم کیسه هوا یا سیم‌کشی‌های درون خودرو جلوگیری نمایید. (← صفحه ۴۴)
 - نقص الکتریکی می‌تواند منجر به باز شدن کیسه‌های هوا یا عدم عملکرد صحیح آن‌ها و در نتیجه آسیب‌های جسمی جدی یا حتی مرگ گردد.
- **تمیز کردن داخل خودرو (به ویژه پنل جلو داشبورد)**
- از واکس یا پولیش استفاده نکنید. پنل جلو داشبورد ممکن است تصویر شیشه جلو را منعکس کرده، دید راننده را محدود و منجر به تصادف و نهایتاً صدمات جسمی جدی یا حتی مرگ گردد.



توجه

■ **مواد شوینده**

- از شوینده‌های زیر استفاده نکنید، چرا که منجر به تغییر رنگ داخل خودرو با آسیب دیدن قسمت‌های رنگ شده خودرو می‌شود:
 - غیر از صندلی: مواد طبیعی مثل بنزن یا بنزین، حلال‌های اسیدی یا قلیایی، رنگ یا سفیدکننده
 - صندلی‌ها: حلال‌های اسیدی یا قلیایی مثل تینر، بنزن و الکل
- از واکس پولیش یا تمیزکننده‌های پولیشی استفاده نکنید. جلو داشبورد یا بخش‌های داخلی پوشیده از رنگ ممکن است صدمه ببیند.

■ **جلوگیری از صدمه دیدن سطوح چرمی**

- برای جلوگیری از صدمه دیدن سطوح چرمی و خراب شدن چرم، پیشگیری‌های زیر را در نظر بگیرید:
 - هرگونه آشغال یا کثیفی را بلافاصله از روی چرم تمیز نمایید.
 - از قرار دادن خودرو در معرض آفتاب مستقیم برای مدت طولانی خودداری نمایید؛ به ویژه در تابستان خودرو را در سایه پارک نمایید.
 - از قرار دادن اجسام ساخته شده از وینیل (پلاستیک)، پلاستیک یا موادی با روکشی از واکس روی رویه صندلی‌ها خودداری نمایید، چرا که در صورت بالا رفتن دمای داخل خودرو، به سطح چرم می‌چسبند.



■ ریختن آب کف خودرو

از شستن کف خودرو با آب خودداری نمایید.

در صورت تماس آب با قطعات الکتریکی خودرو، همانند سیستم صوتی یا سیستم‌های زیر یا روی کفیوش خودرو ممکن است این سیستم‌ها آسیب ببینند، همچنین آب منجر به زنگ زدن بدنه نیز می‌شود.

■ تمیز کردن شیشه جلو از داخل (خودروهای مجهز به سنسورهای ایمنی تویوتا)

از تماس تمیز کننده شیشه با لنزهای دوربین جلوگیری نمایید. همچنین از دست زدن به لنزها خودداری کنید. (← صفحه ۲۹۲)

■ تمیز کردن شیشه عقب از داخل

● از شیشه‌شوی برای تمیز کردن شیشه عقب استفاده نکنید، چرا که منجر به صدمه دیدن سیم‌های سیستم گرمکن شیشه عقب می‌گردد. برای تمیز کردن شیشه از پارچه آغشته به آب ولرم استفاده نمایید. شیشه را با حرکت رفت و برگشتی به موازات سیم‌های گرمکن تمیز نمایید.

● مراقب باشید سیم‌های گرمکن را خراب نکرده یا نخراشید.

الزامات نگهداری

برای اطمینان از رانندگی ایمن و اقتصادی، مراقبت روزانه و منظم بسیار ضروری است. شرکت تویوتا انجام موارد زیر را توصیه می‌کند:

برنامه تعمیر و نگهداری

برنامه تعمیر و نگهداری باید براساس زمان‌بندی‌های مشخص شده در برنامه انجام گردد. برای آشنایی با جزئیات برنامه تعمیر و نگهداری، بخش "دفترچه سرویس تویوتا" یا "دفترچه گارانتی تویوتا" را مطالعه نمایید.

موارد قابل انجام توسط مالک

موارد قابل انجام توسط مالک چیست؟

بسیاری از موارد تعمیر و نگهداری را می‌توانید خود انجام دهید، بشرط اینکه توانایی مکانیکی و چند ابزار اولیه را داشته باشید. توجه داشته باشید که برخی موارد تعمیر و نگهداری نیازمند ابزارهای مخصوص و مهارت ویژه‌ای هستند. این موارد بهتر است توسط تکنیسین متخصص انجام گردد. حتی اگر در این موارد تجربه هستید انجام این موارد در نمایندگی مجاز تویوتا یا توسط تعمیرگاه‌های مجاز تویوتا توصیه می‌شود چرا که آن‌ها موارد انجام شده روی خودرو شما را ثبت می‌کنند. این ثبت‌ها در صورت استفاده از گارانتی خودرو مفید خواهند بود. بهتر است برای انجام سرویس یا تعمیر و نگهداری خودروی خود به جای مراجعه به تعمیرگاه متفرقه از تعمیرکار متخصص تعمیرگاه مجاز استفاده نمایید. توصیه می‌شود از تعمیرگاه مجاز بخواهید موارد تعمیر و نگهداری خودروی شما را در برگه مربوطه ثبت نماید.

■ جهت انجام خدمات تعمیر و نگهداری به کجا مراجعه کنیم؟

شرکت تویوتا توصیه می‌کند جهت تعمیر و نگهداری خودرو بهترین شرایط ممکن، انجام خدمات تعمیر و نگهداری و نیز سایر بررسی‌ها و تعمیرات توسط کارشناسان یا تعمیرکاران یا سایر افراد حرفه‌ای و ماهر در نمایندگی مجاز انجام گردد.

برای انجام سرویس و تعمیر تحت پوشش گارانتی خودرو خود، لطفاً به متخصصین یا تعمیرکاران نمایندگی مجاز که برای تعمیر و رفع مشکل بوجود آمده از قطعات اصلی تویوتا استفاده می‌کنند مراجعه نمایید. در صورت استفاده از کارشناسان یا تعمیرکاران مورد تأیید تویوتا جهت انجام سرویس و تعمیراتی که تحت پوشش گارانتی قرار ندارند باز هم به نفع شما خواهد بود، زیرا افراد ماهر در مجموعه تویوتا می‌توانند جهت رفع مشکل بوجود آمده به شما کمک نمایند.

کارشناسان یا تعمیرکاران مجاز تویوتا، تمام امور مربوط به برنامه تعمیر و نگهداری خودروی شما را با توجه به تجربه بدست آمده ناشی از کارکردن روی خودروهای تویوتا می‌تواند بطور مطمئن و از نظر اقتصادی به صرفه انجام دهد.

■ آیا خودرو به تعمیر نیاز دارد؟

مراقب تغییر عملکرد، صدا و ایرادات چشمی ملزم به تعمیر باشید. برخی نشانه‌ها عبارتند از:

- موتور خاموش می‌شود، ریپ می‌زند یا بد عمل می‌کند.
- قدرت موتور به شدت تغییر کرده است.
- صدای عجیبی از موتور شنیده می‌شود.
- زیر خودرو نشستی دیده می‌شود (با این وجود، چکیدن قطره آب از سیستم تهویه مطبوع حین استفاده از این سیستم عادی است).
- صدای آگزوز تغییر کند (این حالت می‌تواند نشانگر نشستی خطرناک گاز منواکسید کربن باشد. تمام پنجره‌ها را حین رانندگی باز نموده و بلافاصله سیستم آگزوز را کنترل کنید).

- لاستیک‌ها پنچر به نظر می‌آیند؛ حین دور زدن، لاستیک‌ها جیغ می‌کشند و سایش لاستیک‌ها نامنظم است.
 - حین رانندگی در جاده هموار، خودرو به یک طرف کشیده می‌شود.
 - صدای عجیبی در سیستم تعلیق و جلوبندی شنیده می‌شود.
 - ترمز قدرت خود را از دست داده است، پدال ترمز یا پدال کلاچ حالت اسفنجی دارند (خودروهای مجهز به گیربکس معمولی) پدال تقریباً به کف خودرو می‌رسد و در حین ترمزگیری خودرو به یک سمت کشیده می‌شود.
 - دمای مایع خنک‌کننده موتور دائماً بالاتر از حالت عادی است.
- اگر متوجه هر کدام از این نشانه‌ها شدید، جهت بررسی خودرو را در اولین فرصت به نمایندگی مجاز تویوتا یا تعمیرگاه‌های مجاز تویوتا مراجعه کنید، ممکن است خودرو نیاز به تعمیر یا تنظیم داشته باشد.



هشدار

■ در صورت نگهداری نامناسب از خودرو

نگهداری نامناسب از خودرو می‌تواند منجر به صدمات جدی به خودرو و در نتیجه صدمات جسمی و حتی مرگ گردد.

■ کار با باتری

اتصالات ترمینال‌ها و دیگر قطعات باتری حاوی سرب و ترکیبات سربی بوده و به مغز آسیب می‌زند، پس از کار با باتری دست‌هایتان را بشویید (→ صفحه ۶۲۶)

پیشگیری‌های مرتبط با نگهداری‌های قابل انجام توسط مالک

در صورتی که موارد تعمیر و نگهداری را خودتان انجام می‌دهید، مطمئن شوید که موارد به ترتیب توضیحی در این بخش‌ها انجام گردد.

ابزارها و مواد	موارد
	<ul style="list-style-type: none"> • آب گرم • جوش شیرین • گریس • آچار فرانسه (برای پیچ‌های بست ترمینال باتری)
	<p>شرایط باتری (← صفحه ۶۲۶)</p>
	<ul style="list-style-type: none"> • "مایع خنک‌کننده با عمر بسیار طولانی تویوتا" یا مایع خنک‌کننده با کیفیت بالای مشابه بر پایه اتیلن گلیکول، غیر سیلیکات، غیر اسیدی، فاقد نیترات و فاقد بورات با فناوری اسید ارگانیک هیبریدی با عمر طولانی. • "مایع خنک‌کننده با عمر بسیار طولانی تویوتا" از ترکیب 50% مایع خنک‌کننده و 50% آب دی یونیزه ساخته شده است. • قیف (مخصوص افزودن مایع خنک‌کننده)
	<p>مقدار مایع خنک‌کننده موتور / اینتر کولر (← صفحه ۶۲۳)</p>
	<ul style="list-style-type: none"> • "روغن موتور اصلی تویوتا" یا معادل • پارچه یا دستمال کاغذی • قیف (مخصوص افزودن روغن موتور)
	<p>مقدار روغن موتور (← صفحه ۶۱۹)</p>
	<ul style="list-style-type: none"> • فیوزهایی با آمپراژ اسمی مشابه فیوز اصلی
	<p>فیوزها (← صفحه ۶۵۶)</p>
	<ul style="list-style-type: none"> • لامپ‌هایی با توان اسمی و تعداد مشابه با لامپ اصلی • پیچ‌گوشتی چهارسو • پیچ‌گوشتی تخت • آچار
	<p>لامپ چراغ‌ها (← صفحه ۶۶۱)</p>
	<p>رادیااتور و کندانسور (← صفحه ۶۲۵)</p>
	<ul style="list-style-type: none"> • گیج فشار باد لاستیک • منبع هوای فشرده (کمپرسور)
	<p>فشار باد لاستیک (← صفحه ۶۴۴)</p>
	<ul style="list-style-type: none"> • آب یا مایع شیشه‌شوی حاوی ضدیخ (برای استفاده در زمستان) • قیف (مخصوص افزودن آب یا مایع شیشه‌شوی)
	<p>مایع شیشه‌شوی (← صفحه ۶۳۰)</p>



محفظه موتور شامل مکانیزم‌ها و مایعات متعددی است که ممکن است ناگهان حرکت کرده، داغ شوند یا دارای بار الکتریکی شوند. برای جلوگیری از صدمات جسمی جدی یا حتی مرگ، پیشگیری‌های زیر را در نظر بگیرید.

■ **حین کار روی محفظه موتور**

- دست‌ها، لباس و ابزار را از فن متحرک و تسمه موتور دور نگه دارید.
- بلافاصله پس از رانندگی مراقب باشید که به موتور، رادیاتور، مانیفولد آگزوز و غیره بدلیل داغ بودن دست نزنید. ممکن است روغن‌ها و دیگر مایعات نیز داغ باشند.
- از قرار دادن چیزهایی که به راحتی آتش می‌گیرد همانند کاغذ و پارچه در محدوده محفظه موتور خودداری نمایید.
- سیگار نکشید، جرقه یا شعله منجر به آتش گرفتن سوخت یا باتری می‌شود. بخارات سوخت و باتری قابل اشتعال هستند.
- در صورت کار با باتری بسیار مراقب باشید. باتری حاوی اسید سولفوریک سمی و خورنده می‌باشد.
- بسیار مراقب باشید زیرا روغن ترمز می‌تواند به دست‌ها و چشم‌های شما و همچنین سطوح دارای رنگ آسیب وارد نماید. در صورت تماس روغن ترمز با چشم‌ها و دست‌ها، فوراً محدوده تماس را با آب بشویید. اگر هنوز احساس ناراحتی می‌کنید به پزشک مراجعه نمایید.

■ **حین کار در نزدیکی فن خنک‌کننده الکتریکی و شبکه رادیاتور**

خودروهای فاقد سیستم ورود و استارت هوشمند: از قرار داشتن سوئیچ موتور در وضعیت خاموش OFF اطمینان حاصل نمایید. در صورت قرار داشتن سوئیچ در وضعیت روشن "ON" اگر سیستم تهویه مطبوع روشن باشد و / یا دمای مایع خنک‌کننده موتور بالا رود، فن خنک‌کننده الکتریکی بطور اتوماتیک روشن می‌شود. (← صفحه ۶۲۵)

خودروهای مجهز به سیستم ورود و استارت هوشمند: از قرار داشتن سوئیچ موتور در وضعیت خاموش OFF اطمینان حاصل نمایید. در صورت قرار داشتن سوئیچ در وضعیت روشن IGNITION ON اگر سیستم تهویه مطبوع روشن باشد و / یا دمای مایع خنک‌کننده موتور بالا رود، فن خنک‌کننده الکتریکی بطور اتوماتیک روشن می‌شود. (← صفحه ۶۲۵)

■ **عینک‌های ایمنی**

برای جلوگیری از اصابت اجسام در حال پرتاب یا اسپری مایع به داخل چشم‌هایتان یا دیگر آسیب‌ها، عینک ایمنی بزنید.



توجه

■ **در صورت پیاده کردن فیلتر هوا**

رانندگی بدون فیلتر هوا منجر به استهلاک بیش از حد موتور بر اثر ورود گرد و خاک هوا درون موتور می‌گردد.

■ **در صورت پایین یا بالا بودن سطح مایعات**

کاهش اندک سطح روغن ترمز بر اثر سایش لنت‌های ترمز یا بالا بودن سطح روغن درون، مخزن عادی است.

چنانچه باید مخزن را مکرراً پر کنید، مشکلی جدی در سیستم وجود دارد.

درب موتور

قفل ضامن را از داخل خودرو آزاد کرده ، درب موتور را باز کنید.

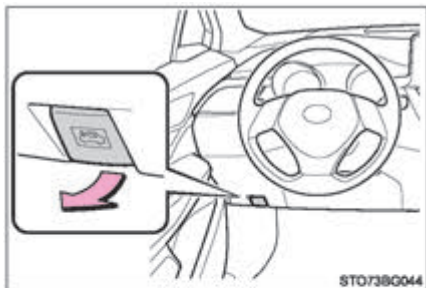

- 1] اهرم ضامن قفل درب موتور را بکشید.
درب موتور اندکی بالا می‌رود.

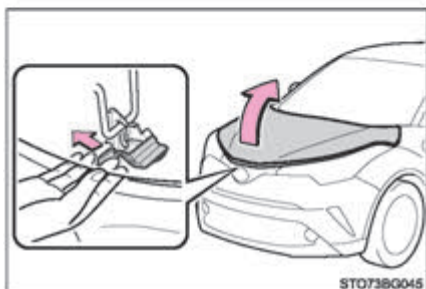

- 2] ضامن قفل کاپوت را به کنار بکشید و درب موتور را بالا بیاورید.

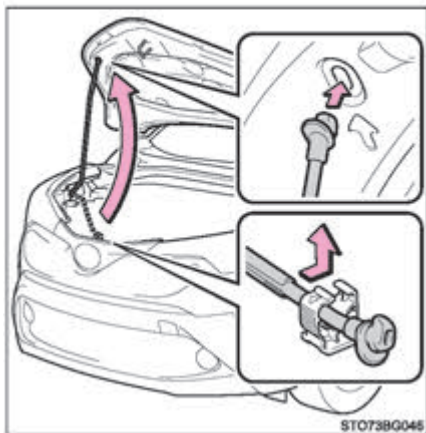

- 3] درب موتور را بالا نگه‌داشته و میله نگهدارنده را در شیار مربوطه قرار دهید.

هشدار

■ کنترل پیش از رانندگی

قفل و بسته شدن کامل درب موتور را کنترل نمایید.

اگر درب موتور به طور صحیح قفل نشود، ممکن است حین حرکت، ناگهان باز شده و منجر به تصادف و در نهایت صدمات جسمی جدی یا حتی مرگ گردد.

■ پس از جا زدن میله نگهدارنده در شکاف درب

مطمئن شوید که میله نگهدارنده درب موتور را نگه می‌دارد و از افتادن آن روی سر یا بدن جلوگیری می‌نماید.

توجه

■ حین بستن درب موتور

پیش از بستن درب موتور، از برگرداندن میله نگهدارنده به گیره آن اطمینان حاصل نمایید. بستن درب موتور بدون برگرداندن میله نگهدارنده بطور مناسب، منجر به کج شدن درب موتور می‌شود.

قرار دادن جک

در صورت استفاده از جک، دستورالعمل‌های ارائه شده در کتابچه راهنما در مورد جک و جک زدن به طور ایمن را انجام دهید. در صورت بالا بردن خودرو با استفاده از جک، آن را به طور صحیح زیر خودرو قرار دهید. قرار دادن نادرست جک به خودرو صدمه زده و منجر به آسیب‌های جسمی می‌گردد.

◆ جلو

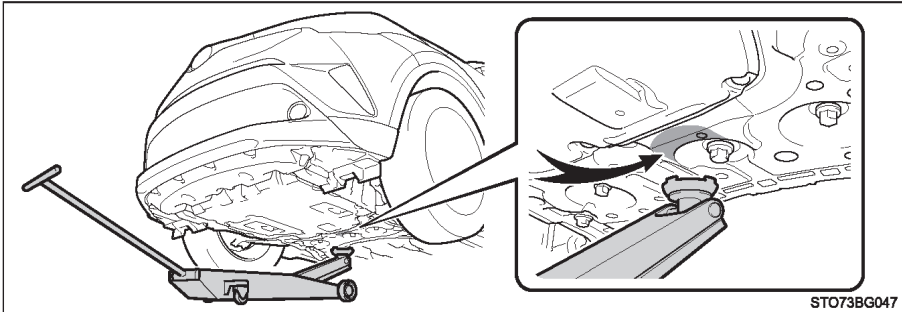

◆ عقب

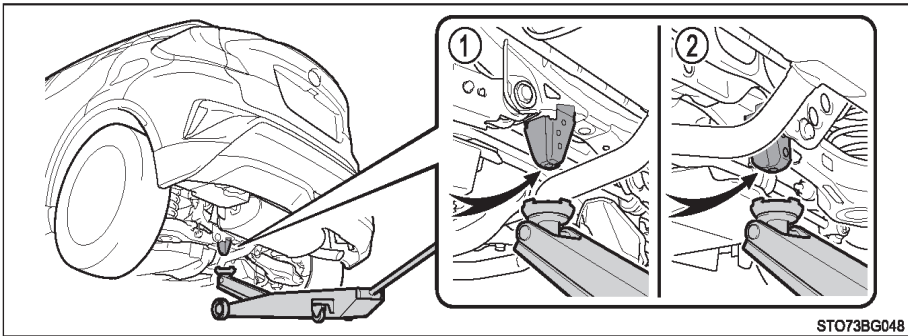

② مدل‌های AWD

① مدل‌های 2WD

محفظه موتور

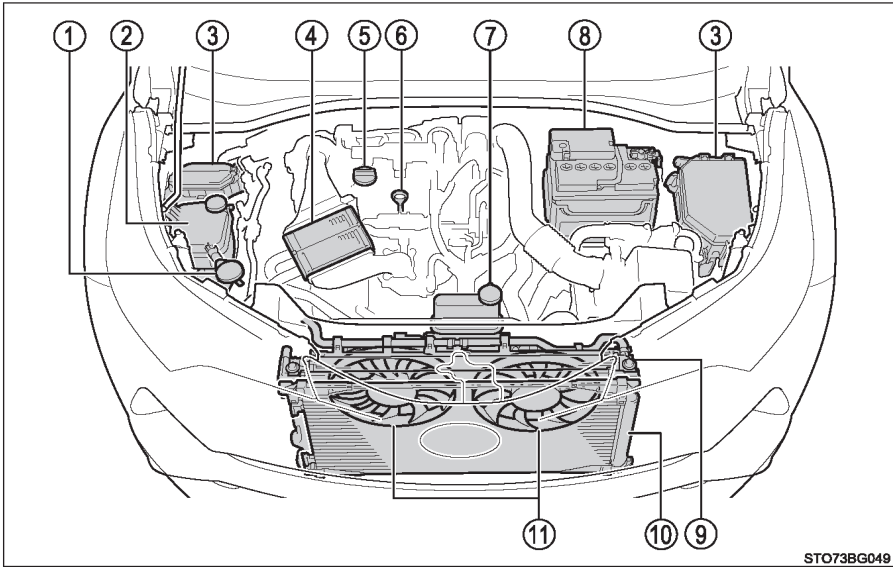

STO73BG049

- | | |
|--|---|
| ⑥ گیج اندازه‌گیری سطح روغن موتور
(← صفحه ۶۱۹) | ① مخزن مایع شیشه‌شوی (← صفحه ۶۳۰) |
| ⑦ مخزن مایع خنک‌کننده اینترکولر
(← صفحه ۶۲۳) | ② مخزن مایع خنک‌کننده موتور
(← صفحه ۶۲۳) |
| ⑧ باتری (← صفحه ۶۲۶) | ③ جعبه فیوز (← صفحه ۶۵۶) |
| ⑨ رادیاتور (← صفحه ۶۲۵) | ④ اینترکولر |
| ⑩ کندانسور (← صفحه ۶۲۵) | ⑤ درپوش مخزن روغن موتور (← صفحه ۶۲۰) |
| ⑪ فن خنک‌کننده الکتریکی | |

روغن موتور

حین قراردادن موتور در دمای عملکردی، آن را خاموش کنید و با استفاده از میله اندازه‌گیری، سطح روغن را کنترل نمایید.

کنترل روغن موتور

1 خودرو را در مکانی مسطح پارک کنید. پس از گرم شدن موتور و خاموش کردن آن، ۵ دقیقه منتظر بمانید تا روغن به پایین موتور بازگردد.

2 پارچه‌ای زیر میله اندازه‌گیری روغن نگه داشته و آن را بیرون بکشید.

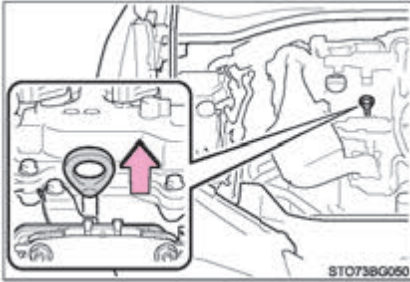

3 میله اندازه‌گیری روغن را تمیز و پاک کنید.

4 میله اندازه‌گیری روغن را مجدد و کاملاً جا بزنید.

5 دستمالی زیر میله اندازه‌گیری روغن نگه داشته و آن را بیرون کشیده، سطح روغن را کنترل و بررسی نمایید.

1 کم

2 متوسط

3 بیش از حد

شکل میله اندازه‌گیری روغن با توجه به نوع خودرو یا موتور متفاوت می‌باشد.

6 میله اندازه‌گیری روغن را تمیز کرده و کاملاً جا بزنید.

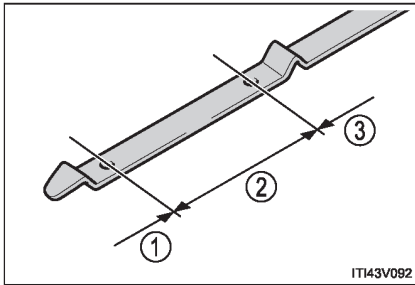

ITI43V092

■ افزودن روغن موتور

اگر سطح روغن موتور زیر یا نزدیک علامت کم است، روغن موتور مشابه درون موتور را بیافزایید.

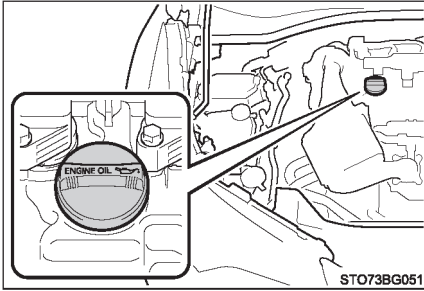

حتماً نوع روغن را کنترل کرده و پیش از افزودن روغن، وسایل مورد نیاز را آماده سازید.

انتخاب روغن موتور	← صفحه ۷۶۵
میزان روغن بین نقاط مدرج روی گیج (کم ← پر)	1.5 L (1.6 qt., 1.3 Imp.qt)
وسایل	کیف تمیز

- 1 درپوش را در خلاف جهت عقربه‌های ساعت چرخانده و پیاده نمایید.
- 2 روغن موتور را آهسته افزوده و میله اندازه‌گیری روغن را کنترل نمایید.
- 3 درپوش را در جهت حرکت عقربه‌های ساعت چرخانده و سفت کنید.

■ مصرف روغن موتور

مقدار معینی از روغن موتور حین رانندگی مصرف خواهد شد. در شرایط زیر، مصرف روغن افزایش یافته و باید بین فواصل سرویس، به مخزن روغن اضافه شود.

- زمانی که موتور نو است، به طور مثال مستقیماً پس از خرید خودرو یا تعویض موتور
- اگر کیفیت روغن پایین است یا روغن با ویسکوزیته نامناسب استفاده می‌شود.
- حین رانندگی با دور موتور بالا یا بار زیاد یا حین رانندگی با افزایش و کاهش مداوم سرعت یا حین
- یکدکشی
- کارکردن موتور به صورت درجا برای مدت طولانی یا زمانی که به دفعات در ترافیک سنگین رانندگی می‌کنید.

■ پس از تعویض روغن موتور

اطلاعات مربوط به سرویس روغن موتور باید مجدد ریست شود. به روشن زیر اقدام نمایید:

- 1 زمانی که موتور روشن است صفحه نمایش را به حالت مسافت سنج سفری "A" تغییر دهید. (← صفحه ۱۲۲)
- 2 موتور را خاموش نمایید.

- 3 خودروهای فاقد سیستم ورود و استارت هوشمند:

در حالیکه کلید "TRIP" را فشار می‌دهید (← صفحه ۱۲۲)، سوئیچ موتور را در موقعیت روشن "ON" قرار دهید (موتور را روشن نکنید زیرا حالت ریست غیرفعال خواهد شد).
به فشار دادن و نگه داشتن کلید ادامه دهید تا زمانی که صفحه نمایش مسافت سنج سفری "00000" شود.

خودروهای مجهز به سیستم ورود و استارت هوشمند:

در حالیکه کلید "TRIP" را فشار می‌دهید (← صفحه ۱۲۲)، سوئیچ موتور را در موقعیت روشن IGNITION ON قرار دهید (موتور را روشن نکنید زیرا حالت ریست غیرفعال خواهد شد). به فشار دادن و نگه داشتن کلید ادامه دهید تا زمانی که صفحه نمایش مسافت سنج سفری "00000" شود.

هشدار

■ روغن موتور مصرف شده (سوخته)

- روغن موتور سوخته حاوی مواد خطرناکی است که می‌تواند منجر به بیماری‌های پوستی شامل تورم و سرطان پوست گردد. بنابراین از تماس طولانی و مکرر با روغن موتور اجتناب نمایید. برای تمیز کردن روغن سوخته از روی پوست آن را با آب و صابون کاملاً بشویید.
- روغن سوخته و فیلتر روغن را به روش مناسب و ایمن دور بریزید. روغن سوخته و فیلتر روغن را همراه با زباله‌های خانگی، درون جوی آب یا روی زمین نیندازید.
- برای اطلاع از نحوه دور ریختن یا بازیافت این مواد، با نمایندگی مجاز تویوتا یا تعمیرگاه‌های مجاز تویوتا، تماس حاصل نمایید.
- روغن موتور سوخته را از دسترس کودکان دور نگه دارید.

توجه

■ جلوگیری از صدمه دیدن جدی موتور

سطح روغن را به طور مرتب کنترل نمایید.

■ حین تعویض روغن موتور

- مراقب باشید روغن موتور روی قطعات خودرو پاشیده نشود.
- از پرکردن بیش از حد مخزن خودداری نمایید، در غیر این صورت موتور صدمه می‌بیند.
- در هر بار تعویض روغن موتور، سطح روغن روی گیج اندازه‌گیری روغن را کنترل نمایید.
- پس از تعویض روغن، درپوش را کاملاً سفت نمایید.

مایع خنک کننده موتور

اگر حین سرد بودن موتور، سطح مایع خنک کننده بین خطوط "FULL" و "LOW" روی مخزن قرار دارد، میزان خنک کننده کافی است.

■ مخزن مایع خنک کننده موتور

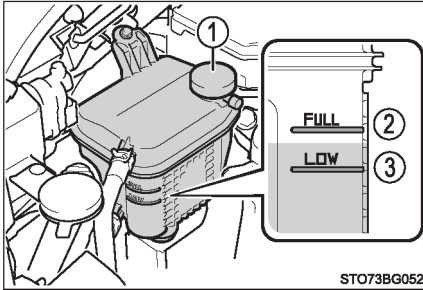

① درپوش مخزن

② خط "FULL" (پر)

③ خط "LOW" (کم)

اگر سطح مایع خنک کننده زیر یا نزدیک خط "FULL" است، تا رسیدن آن به خط "LOW" مایع بیافزایید.

■ مخزن مایع اینترکولر

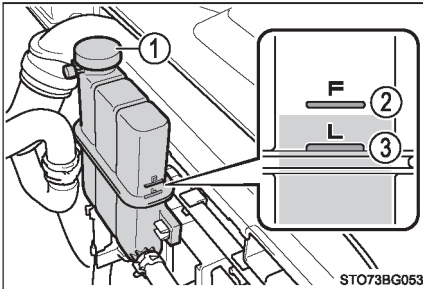

① درپوش مخزن

② خط "F" (پر)

③ خط "L" (کم)

اگر سطح مایع خنک کننده زیر یا نزدیک خط "F" است، تا رسیدن آن به خط "L" مایع بیافزایید.

■ انتخاب مایع خنک کننده

فقط از "مایع خنک کننده با عمر بسیار طولانی توپوتا" یا مایع خنک کننده مشابه با کیفیت بالا، بر پایه اتیلن گلیکول، فاقد اسید، بدون سیلیکات، فاقد نیترات، فاقد بورات با تکنولوژی اسید اورگانیک هیبریدی با عمر طولانی استفاده نمایید.

"مایع خنک کننده با عمر بسیار طولانی توپوتا" ترکیبی از ۵۰٪ مایع خنک کننده و ۵۰٪ آب دی یونیزه می باشد. (حداقل دما: -35°C [-31°F])

برای جزئیات بیشتر درباره مایع خنک کننده با نمایندگی های مجاز توپوتا یا تعمیرگاه های مجاز توپوتا تماس حاصل نمایید.

■ اگر سطح مایع خنک کننده در مدت کوتاهی پس از پرکردن، مجدداً کاهش یافت

به طور چشمی رادیاتور، شلنگ ها، درپوش مخزن مایع خنک کننده، شیر تخلیه و واتر پمپ را کنترل نمایید. در صورت عدم مشاهده نشتی، برای کنترل نشتی سیستم خنک کننده و کنترل درپوش به نمایندگی مجاز توپوتا یا تعمیرگاه های مجاز توپوتا مراجعه نمایید.



هشدار

■ وقتی موتور داغ است.

از باز کردن درپوش های مخزن مایع خنک کننده موتور خودداری نمایید. ممکن است حین بازکردن درپوش سیستم خنک کننده تحت فشار بالایی باشد و مایع خنک کننده داغ ممکن است به اطراف پاشیده و منجر به صدمات جسمی جدی مانند سوختگی گردد.



توجه

■ حین افزودن مایع خنک کننده

مایع خنک کننده نه آب خالی و نه ضد یخ کامل است. باید ترکیب صحیحی از آب و ضد یخ برای روانکاری مناسب و حفاظت از زنگ زدگی و یخ زدگی استفاده شود. مطمئن شوید که برچسب ضد یخ یا مایع خنک کننده را مطالعه نموده اید.

■ اگر مایع خنک کننده پاشیده شود

مراقب باشید بلافاصله آن را با آب بشویید تا رنگ و قطعات صدمه نبینند.

رادیاتور و کندانسور

رادیاتور و کندانسور را کنترل کرده و هرگونه مواد خارجی را تمیز نمایید. اگر هرکدام از قطعات بیش از حد کثیف است یا از شرایط آن مطمئن نیستید، برای بازرسی خودرو به نمایندگی مجاز تویوتا یا تعمیرگاه‌های مجاز تویوتا مراجعه نمایید.

هشدار

■ در صورت داغ بودن موتور از دست زدن به رادیاتور، کندانسور یا اینترکولر خودداری نمایید چرا که این قطعات داغ بوده و منجر به صدمات جسمی جدی نظیر سوختگی می‌شوند.

باتری

باتری را طبق موارد زیر کنترل و بررسی نمایید.

■ علائم هشدار

معنی علائم روی باتری به شرح زیر است :

اسید باتری		سیگار نکشید، شعله مستقیم را نزدیک نکنید، جرقه ایجاد نکنید.	
به دستورالعمل توجه نمایید.		از عینک محافظ استفاده کنید.	
گاز قابل انفجار		از دسترس کودکان دور نگه دارید.	

■ نمای بیرون باتری

مطمئن شوید که اتصالات باتری سولفاته نشده و بدون خوردگی و ترک هستند و شل نباشند.

① اتصالات

② بست‌های پایین نگهدارنده

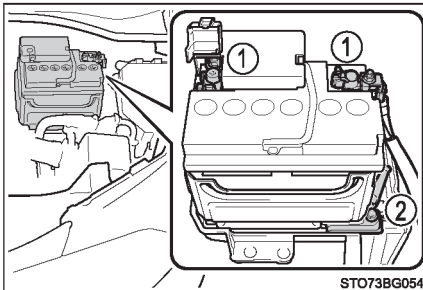

ST073BG054

پیش از شارژ مجدد باتری

حین شارژ از باتری گاز هیدروژن قابل اشتعال و انفجار تولید می‌شود. بنابراین پیش از شارژ باتری، موارد زیر را در نظر بگیرید:

- اگر باتری روی خودرو را شارژ می‌کنید، اتصال بدنه (منفی) را حتماً جدا کنید.
- حین جدا کردن و اتصال کابل‌های شارژ به باتری، از قراردادن کلید شارژر در حالت خاموش اطمینان حاصل نمایید.

پس از شارژ / اتصال مجدد باتری (خودروهای مجهز به سیستم ورود و استارت هوشمند)

● موتور ممکن است روشن نشود. جهت ریست کردن موارد زیر را انجام دهید.

1] دسته دنده را در موقعیت پارک P (گیربکس اتوماتیک CVT) یا خلاص N (گیربکس معمولی) قرار دهید.

2] درب‌ها را باز و بسته کنید.

3] موتور را مجدداً روشن نمایید.

● بلافاصله پس از اتصال مجدد باتری، ممکن است درب‌ها با استفاده از سیستم ورود و استارت هوشمند باز نشوند. در این صورت، از فرستنده کنترل از راه دور یا سوئیچ مکانیکی برای قفل کردن یا باز کردن قفل درب‌ها استفاده نمایید.

● حین قرار داشتن سوئیچ موتور در وضعیت تجهیزات جانبی ACCESSORY، موتور را روشن نمایید. در صورت قرار داشتن سوئیچ موتور در موقعیت خاموش، ممکن است موتور روشن نشود. با این وجود با سعی مجدد، موتور بطور عادی روشن می‌شود.

● توجه داشته باشید که وضعیت سوئیچ موتور توسط خودرو ثبت می‌شود. در صورت اتصال مجدد باتری، حالت سوئیچ موتور را به حالت قبل از جدا کردن باتری باز می‌گرداند. قبل از جدا کردن باتری از خاموش بودن موتور مطمئن شوید. در صورتیکه وضعیت سوئیچ قبل از خالی شدن شارژ باتری را نمی‌دانید، هنگام اتصال باتری بسیار دقت نمایید.

اگر سیستم حتی پس از چندبار انجام موارد بالا فعال نگرددید با نمایندگی مجاز تویوتا یا تعمیرگاه‌های مجاز تویوتا تماس بگیرید.



■ مواد شیمیایی باتری

باتری حاوی اسید سولفوریک خورنده و سمی است و می‌تواند گاز هیدروژن قابل اشتعال و انفجار تولید کند. برای کاهش خطر مرگ یا صدمات جسمی جدی، حین کار بر روی یا در نزدیکی باتری پیشگیری‌های زیر را در نظر بگیرید:

- حین لمس اتصالات باتری با ابزار جرقه ایجاد نکنید.
- از سیگار کشیدن یا روشن کردن کبریت در نزدیکی باتری خودداری نمایید.
- از تماس الکترولیت با چشمان، پوست و لباس‌تان جلوگیری نمایید.
- هرگز الکترولیت را تنفس نکرده یا قورت ندهید.
- حین کار در نزدیکی باتری عینک ایمنی بزنید.
- کودکان را از باتری دور نگه دارید.

■ مکان شارژ ایمن باتری

همیشه باتری را در مکان باز شارژ نمایید. از شارژ باتری در پارکینگ یا مکان بسته با تهویه نامناسب خودداری نمایید.

■ نحوه شارژ مجدد باتری

از شارژ معمولی (شارژ آهسته ۵ آمپر یا کمتر) استفاده نمایید. در صورت شارژ سریع ممکن است باتری منفجر گردد.



هشدار

■ اقدامات اضطراری در ارتباط با مایع الکترولیت

- در صورت ورود مایع الکترولیت به چشم چشم‌ها را با آب تمیز به مدت حداقل ۱۵ دقیقه شسته و بلافاصله به مراکز پزشکی مراجعه نمایید. در صورت امکان حین رفتن به مراکز پزشکی، با استفاده از اسفنج یا پارچه چشمان را مرطوب نگه دارید.
 - در صورت پاشیدن مایع الکترولیت روی پوست محدوده را کاملاً با آب بشوئید. در صورت احساس درد یا سوختگی، بلافاصله به مراکز پزشکی مراجعه نمایید.
 - در صورت پاشیدن مایع الکترولیت روی لباس مایع الکترولیت می‌تواند از لباس عبور کرده و به پوست برسد. بلافاصله لباس‌ها را خارج کرده و در صورت لزوم مراحل بالا را دنبال نمایید.
 - در صورت قورت دادن اتفاقی مایع الکترولیت مقدار زیادی آب یا شیر بنوشید. بلافاصله به مراکز پزشکی مراجعه نمایید.
- در صورتیکه مایع الکترولیت باتری کافی نباشد چنانچه مقدار مایع درون باتری به اندازه کافی نباشد از باتری استفاده نکنید. احتمال خطر منفجر شدن باتری وجود دارد.



توجه

■ حین شارژ باتری

هرگز حین روشن بودن موتور، باتری را شارژ نکنید. همچنین مراقب باشید که تمام تجهیزات جانبی خاموش باشند.

مایع شیشه‌شوی

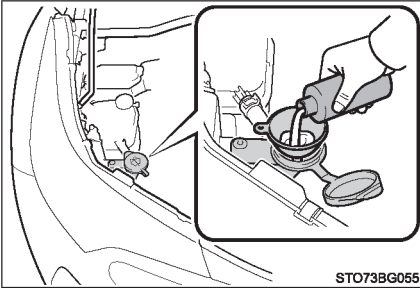

در شرایط زیر مایع شیشه‌شوی اضافه نمایید:

- شیشه‌شوی کار نمی‌کند.
- پیغام هشدار در صفحه نمایش چندمنظوره نشان داده می‌شود. (در صورت تجهیز)

هشدار

■ در صورت افزودن مایع شیشه‌شوی

هنگامی که موتور داغ یا در حال کار کردن است، مایع شیشه‌شوی را اضافه نکنید. زیرا مایع شیشه‌شوی حاوی الکل است و ممکن است در صورت پاشیده شدن روی موتور و غیره باعث آتش‌سوزی شود.

توجه

■ از افزودن هر مایعی بجز مایع شیشه‌شوی خودداری نمایید.

از آب صابون یا ضدیخ موتور به جای مایع شیشه‌شوی استفاده نکنید. انجام این کار ممکن است منجر به آسیب رنگ خودرو شود.

■ رقیق کردن مایع شیشه‌شوی

شیشه‌شوی را به مقدار لازم با آب رقیق کنید. برای اطلاع از دمای انجماد، برچسب بطری را مطالعه نمایید.

لاستیک‌ها

لاستیک‌ها را بر اساس برنامه تعمیر و نگهداری و همچنین میزان سایش آج‌ها تعویض یا جابه‌جا نمایید.

بازدید لاستیک‌ها

لاستیک‌ها را از نظر مشخص بودن نشانگرهای سایش آج روی آن‌ها، کنترل و بررسی نمایید. همچنین لاستیک‌ها را از نظر سایش نامنظم مانند سایش بیش از اندازه روی یک طرف آج بررسی نمایید. وضعیت چرخ زاپاس و فشار باد آن را در صورت جابه‌جا نکردن، بررسی و کنترل نمایید.

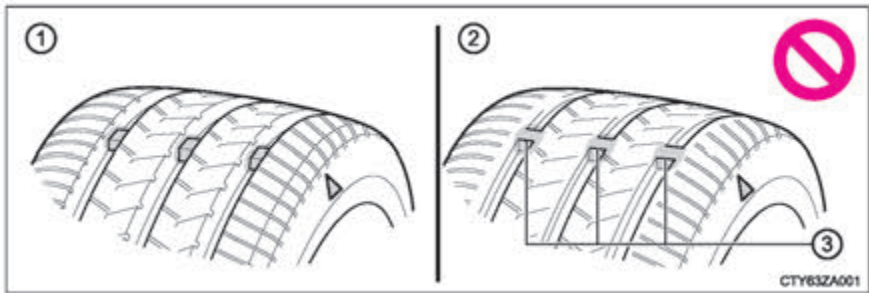

① آج نو

② آج ساییده شده

③ نشانگر سایش آج

محل نشانگر سایش آج به وسیله علائم "TWI" یا "▲" و غیره بر روی دیوارهای هر لاستیک نمایش داده می‌شود.

در صورت نمایان شدن نشانگرهای سایش آج، لاستیک را تعویض کنید.

جابه‌جا نمودن لاستیک‌ها

لاستیک‌ها را به ترتیب نشان داده شده در تصویر جابه‌جا کنید.

◀ خودروهای مجهز به چرخ زاپاس معمولی

◀ خودروهای فاقد چرخ زاپاس معمولی

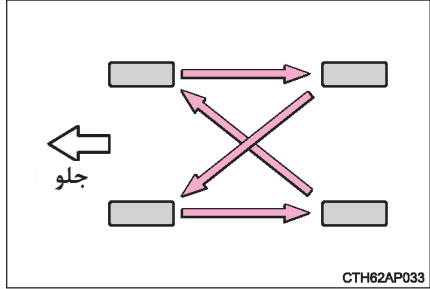
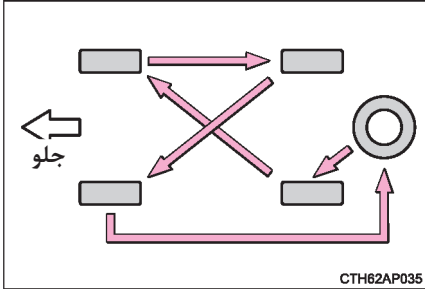

مدل‌های 2WD :

برای یکسان‌سازی سایش لاستیک و کمک به افزایش عمر لاستیک، تویوتا توصیه می‌کند هر 10000 Km (6000miles) لاستیک‌ها را جابه‌جا نمایید.

مدل‌های AWD :

برای یکسان‌سازی سایش لاستیک و کمک به افزایش عمر لاستیک، تویوتا توصیه می‌کند هر 5000 Km (3000miles) لاستیک‌ها را جابه‌جا نمایید.

سیستم هشدار فشار باد لاستیک

خودروی شما مجهز به سیستم هشدار فشار باد لاستیک می‌باشد که با استفاده از والوهای هشدار فشار باد لاستیک و فرستنده‌ها پیش از بروز مشکل جدی، فشار پایین باد لاستیک را شناسایی می‌کند. در صورت افت فشار باد لاستیک تا زیر مقدار توصیه شده، با روشن شدن چراغ هشدار راننده مطلع می‌شود. (← صفحه ۶۹۸)

◆ نصب والو هشدار فشار باد لاستیک و فرستنده‌ها

هنگام تعویض لاستیک‌ها یا چرخ‌ها، والوهای هشدار فشار باد و فرستنده را نصب نمایید. در صورت نصب والوهای هشدار فشار باد لاستیک و فرستنده‌های جدید، کدهای ID جدیدی در کامپیوتر بخش هشدار فشار باد لاستیک تعریف می‌شود و سیستم هشدار فشار باد لاستیک‌ها ریست می‌گردد. کدهای ID مربوط به والوهای هشدار فشار باد لاستیک و فرستنده‌ها را توسط نمایندگی مجاز تویوتا یا تعمیرگاه‌های مجاز تویوتا ثبت نمایید. (← صفحه ۶۳۵)

◆ ریست کردن سیستم هشدار فشار باد لاستیک

در صورت تغییر اندازه لاستیک، سیستم هشدار فشار باد لاستیک را باید ریست نمایید. هنگامی که سیستم هشدار فشار باد لاستیک ریست شد، فشار باد لاستیک فعلی به عنوان فشار مرجع تنظیم می‌گردد.

■ نحوه ریست کردن سیستم هشدار فشار باد لاستیک

1 خودرو را در مکان امنی پارک کنید و سوئیچ موتور را در موقعیت قفل "LOCK" (خودروهای فاقد سیستم ورود و استارت هوشمند) یا خاموش OFF (خودروهای مجهز به سیستم ورود و استارت هوشمند) قرار دهید.

حین حرکت خودرو عملکرد ریست را نمی‌توان انجام داد.

2 فشار باد لاستیک را در سطح فشار باد لاستیک سرد توصیه شده تنظیم نمایید. (← صفحه ۷۷۲). از تنظیم فشار باد لاستیک در سطح فشار باد سرد توصیه شده مطمئن شوید. براساس این سطح فشار باد، سیستم هشدار باد لاستیک فعال می‌شود.

3 سوئیچ موتور را در موقعیت روشن "ON" (خودروهای فاقد سیستم ورود و استارت هوشمند) یا حالت روشن IGNITION ON (خودروهای مجهز به سیستم ورود و استارت هوشمند) قرار دهید.

◀ خودروهای مجهز به نمایشگر مونوکروم

4 کلید "DISP" را فشار دهید تا  نمایش داده شود. (← صفحه ۱۲۴)

برای ورود به حالت تنظیمات، کلید "DISP" را فشار داده و نگه دارید.

5 کلید "DISP" را فشار داده تا زمانی که منوی سیستم هشدار فشار باد لاستیک نمایش داده شود. برای نمایش داده شدن منو کلید "DISP" را فشار داده و نگه دارید.

6 در حالیکه مکان‌نما را روی گزینه "SET" جهت ریست شدن سیستم قرار داده‌اید، کلید "DISP" را فشار داده و نگه دارید. در صورت کامل شدن عملکرد ریست سیستم، چراغ هشدار فشار باد لاستیک سه مرتبه چشمک می‌زند.



◀ خودروهای مجهز به نمایشگر رنگی

4] کلید کنترل صفحه نمایش ">" یا "<" را فشار دهید و  انتخاب نمایید. (← صفحه ۱۲۹)

5] کلید کنترل صفحه نمایش "۸" یا "۷" را فشار داده و گزینه "Vehicle settings" را انتخاب کنید و سپس

دکمه  را فشار دهید تا صفحه منو نمایش داده شود.



6] کلید کنترل صفحه نمایش "۸" یا "۷" را فشار

داده و  Setup را انتخاب نمایید و سپس

دکمه  را فشار داده و نگه دارید.

7] در صورت کامل شدن عملکرد ریست، پیغامی در صفحه نمایش چندمنظوره نشان داده می‌شود و چراغ

هشدار فشار باد لاستیک سه مرتبه چشمک می‌زند.

◆ ثبت کدهای ID

والو هشدار فشار باد لاستیک و فرستنده مجهز به کد ID خاصی می‌باشند. در صورت تعویض والو هشدار

فشار باد لاستیک و فرستنده، لازم است کد ID ثبت گردد.

این کد را توسط نمایندگی مجاز تویوتا یا تعمیرگاه‌های مجاز تویوتا ثبت نمایید.

■ در صورت تعویض لاستیک های خودرو

درمواقع زیر لاستیک ها باید تعویض شوند:

- نشانگرهای سایش آج روی تایر مشخص باشند.
 - اگر لاستیک صدماتی نظیر بریدگی، پارگی یا ترک عمیق داشته باشد به اندازه‌ای که نخ‌ها معلوم باشند، تورم نشانگر صدمات داخلی است.
 - لاستیک مکرراً باد خالی می‌کند یا پارگی و دیگر صدمات از لحاظ اندازه و موقعیت طوری هستند که نمی‌توان آن را تعمیر کرد.
- در صورتی که مطمئن نیستید با نمایندگی مجاز تویوتا یا تعمیرگاه‌های مجاز تویوتا تماس حاصل نمایید.

■ تعویض لاستیک‌ها و چرخ‌ها

در صورت ثبت نشدن کد ID والو هشدار فشار باد لاستیک و فرستنده، سیستم هشدار فشار باد لاستیک به درستی کار نمی‌کند. پس از رانندگی حدود ۲۰ دقیقه، چراغ هشدار فشار باد لاستیک به مدت یک دقیقه چشمک زده و برای نشان دادن وجود عیب در سیستم روشن باقی می‌ماند.

■ عمر لاستیک

هر لاستیکی با عمر بیش از ۶ سال باید توسط تکنیسین ماهر بازدید شود؛ حتی اگر هرگز یا بسیار کم استفاده شده یا صدمه واضحی روی آن دیده نشود.

■ کنترل دوره‌ای فشار باد لاستیک‌ها

سیستم هشدار فشار باد لاستیک جایگزین بازدیدهای دوره‌ای فشار باد لاستیک نمی‌باشد. از کنترل فشار باد لاستیک‌ها به عنوان قسمتی از بازدیدهای دوره‌ای خودرو مطمئن شوید.

■ اگر آج لاستیک‌های یخ‌شکن در اثر سایش کمتر از 4 mm (0.16 in.) شده است.

اثر لاستیک‌ها به عنوان لاستیک یخ‌شکن از بین رفته است.

شرایطی که ممکن است باعث عملکرد نادرست سیستم هشدار فشار باد لاستیک‌ها شود (در صورت تجهیز)

- در موارد زیر، سیستم هشدار فشار باد لاستیک‌ها ممکن است به درستی کار نکند.
 - استفاده از چرخ‌های غیر اصلی توبوتا
 - تعویض لاستیک با لاستیکی که OE (تجهیزات اصلی) نمی‌باشد.
 - تعویض لاستیک با لاستیکی که دارای سایز توصیه شده نمی‌باشد.
 - در صورت استفاده از زنجیر چرخ و غیره
 - مجهز بودن به لاستیک‌هایی با قابلیت راندن حین پنچری
 - در صورت استفاده از برچسب روی شیشه‌ها که بر عملکرد سیگنال‌های امواج رادیویی تأثیر می‌گذارد.
 - وجود برف یا یخ فراوان روی خودرو، به ویژه در اطراف چرخ‌ها یا محفظه چرخ‌ها
 - فشار باد لاستیک بیشتر از مقدار توصیه شده باشد.
 - در صورت استفاده از چرخ بدون والو هشدار فشار باد لاستیک و فرستنده
 - در صورتی که کد ID روی والوهای هشدار فشار باد لاستیک و فرستنده‌ها در کامپیوتر هشدار فشار باد لاستیک ثبت نشده باشد.
- ممکن است شرایط زیر بر عملکرد لاستیک‌ها تأثیر بگذارد.
 - نزدیک به فرستنده تلویزیونی، نیروگاه، پمپ بنزین، ایستگاه رادیویی، صفحه نمایش‌های بزرگ، فرودگاه یا دیگر ساختمان‌ها که امواج رادیویی قوی یا نویز الکتریکی ایجاد می‌کنند.
 - همراه داشتن رادیوی قابل حمل، تلفن همراه، تلفن بی‌سیم یا دیگر دستگاه‌های ارتباطی بی‌سیم
 - در صورت پارک خودرو، زمان کافی برای اعلام هشدار هنگام استارت زدن یا خاموش کردن ممکن است افزایش یابد.
- در صورت کاهش سریع فشار باد لاستیک‌ها، به عنوان مثال، زمان ترکیدن لاستیک، ممکن است سیستم هشدار فعال نشود.

■ ریست کردن

- پس از تنظیم فشار باد لاستیک‌ها از ریست کردن سیستم مطمئن شوید. قبل از تنظیم فشار باد لاستیک‌ها یا ریست کردن سیستم از سرد بودن لاستیک‌ها مطمئن شوید.
- اگر بطور اتفاقی حین ریست کردن سیستم، سوئیچ موتور در موقعیت قفل "LOCK" (خودروهای فاقد سیستم ورود و استارت هوشمند) یا خاموش OFF (خودروهای مجهز به سیستم ورود و استارت هوشمند) قرار دهید. زمانی بعدی که سوئیچ موتور در حالت روشن IGNITION ON (خودروهای مجهز به سیستم ورود و استارت هوشمند) یا موقعیت روشن "ON" (خودروهای فاقد سیستم ورود و استارت هوشمند) قرار می‌دهید، نیازی به فشار دادن مجدد کلید ریست برای انجام عملکرد اتوماتیک ریست نمی‌باشد.
- در صورت فشار دادن تصادفی کلید ریست زمانی که به عملکرد ریست نیازی ندارید، هنگام سرد بودن لاستیک‌ها، فشار باد لاستیک را به میزان توصیه شده تنظیم کرده و مجدد عملکرد ریست را انجام دهید.

■ عملکرد سیستم هشدار در سیستم هشدار فشار باد لاستیک

بسته به شرایط ریست عملکرد سیستم هشدار در سیستم هشدار فشار باد لاستیک تغییر می‌کند. به همین دلیل، حتی اگر فشار باد لاستیک به اندازه کافی به سطح پایین نرسد یا فشار باد لاستیک بیشتر از فشار تنظیم شده در زمان ریست سیستم باشد، ممکن است سیستم هشدار دهد.

■ زمانی که عملکرد ریست سیستم هشدار فشار باد لاستیک‌ها انجام نمی‌شود

- عملکرد ریست در چند دقیقه انجام می‌گیرد. با این وجود، در موارد زیر، تنظیمات ثبت نشده و سیستم به درستی عمل نمی‌کند. اگر اقدام مکرر برای ثبت تنظیمات فشار باد لاستیک‌ها موفقیت آمیز نباشد، جهت بررسی خودرو به نمایندگی مجاز تویوتا یا تعمیرگاه‌های مجاز تویوتا مراجعه نمایید.
- در صورت ریست کردن، چراغ هشدار فشار باد لاستیک ۳ مرتبه چشمک نمی‌زند و پیغام تنظیمات در صفحه نمایش چندمنظوره نمایش داده نمی‌شود.
- از زمان انجام ریست و پس از رانندگی در مدت زمان معینی، پس از چشمک زدن چراغ به مدت یک دقیقه، چراغ هشدار روشن می‌شود.

■ ثبت کدهای ID

کدهای ID مربوط به والو هشدار فشار باد و فرستنده‌ها در دو سری از چرخ‌ها قابل ثبت می‌باشند. در صورتی که کدهای ID برای چرخ‌های دارای لاستیک معمولی و لاستیک یخ شکن ثبت گردند حین تعویض لاستیک‌های معمولی با لاستیک‌های یخ شکن نیازی به ثبت کدهای ID نمی‌باشد. جهت کسب اطلاعات بیشتر در مورد تغییر دادن کدهای ID، با نمایندگی مجاز تویوتا یا تعمیرگاه‌های مجاز تویوتا تماس بگیرید.

تأییدیه سیستم هشدار فشار باد لاستیک

<p>The latest "DECLARATION of CONFORMITY "(DoC) is available at the following:DoC address : http://www.pacific-ind.co.jp/eng/products/car/tpms/doc/</p>
<p>CE 0891</p>
<p>Hereby, PACIFIC INDUSTRIAL CO.,LTD., declares that this PMV-C215 is in compliance with the essential requirements and other relevant provisions of Directive 1999/5/EC.</p>
<p>PACIFIC INDUSTRIAL CO.,LTD. vakuuttaa täten että PMV-C215 tyyppinen laite on direktiivin 1999/5/EY oleellisten vaatimusten ja sitä koskevien direktiivin muiden ehtojen mukainen.</p>
<p>Hierbij verklaart PACIFIC INDUSTRIAL CO.,LTD. dat het toestel PMV-C215 in overeenstemming is met de essentiële eisen en de andere relevante bepalingen van richtlijn 1999/5/EG.</p>
<p>Par la présente PACIFIC INDUSTRIAL CO.,LTD. déclare que l'appareil PMV-C215 est conforme aux exigences essentielles et aux autres dispositions pertinentes de la directive 1999/5/CE.</p>
<p>Härmed intygar PACIFIC INDUSTRIAL CO.,LTD. att denna PMV-C215 står i överensstämmelse med de väsentliga egenskapskrav och övriga relevanta bestämmelser som framgår av direktiv 1999/5/EG</p>
<p>Undertegnede PACIFIC INDUSTRIAL CO.,LTD. erklærer herved, at følgende udstyr PMV-C215 overholder de væsentlige krav og øvrige relevante krav i direktiv 1999/5/EF.</p>
<p>Hiermit erkläre PACIFIC INDUSTRIAL CO.,LTD., dass sich das Gerät PMV-C215 in Übereinstimmung mit den grundlegenden Anforderungen und den übrigen einschlägigen Bestimmungen der Richtlinie 1999/5/EG befindet.</p>
<p>ΜΕ ΤΗΝ ΠΑΡΟΥΣΑ PACIFIC INDUSTRIAL CO.,LTD. ΔΗΛΩΝΕΙ ΟΤΙ PMV-C215 ΣΥΜΜΟΡΦΩΝΕΤΑΙ ΠΡΟΣ ΤΙΣ ΟΥΣΙΩΔΕΙΣ ΑΠΑΙΤΗΣΕΙΣ ΚΑΙ ΤΙΣ ΛΟΙΠΕΣ ΣΧΕΤΙΚΕΣ ΔΙΑΤΑΞΕΙΣ ΤΗΣ ΟΔΗΓΙΑΣ 1999/5/ΕΚ.</p>

<p>Con la presente PACIFIC INDUSTRIAL CO.,LTD. dichiara che questo PMV-C215 è conforme ai requisiti essenziali ed alle altre disposizioni pertinenti stabilite dalla direttiva 1999/5/CE.</p>
<p>Por medio de la presente PACIFIC INDUSTRIAL CO.,LTD. declara que el PMV-C215 cumple con los requisitos esenciales y cualesquiera otras disposiciones aplicables o exigibles de la Directiva 1999/5/CE.</p>
<p>PACIFIC INDUSTRIAL CO.,LTD. declara que este PMV-C215 está conforme com os requisitos essenciais e outras disposições da Directiva 1999/5/CE.</p>
<p>Hawnhekk, PACIFIC INDUSTRIAL CO.,LTD., jiddikjara li dan PMV-C215 jikkonforma mal-htigijiet essenzjali u ma provvedimenti oħrajn relevanti li hemm fid-Direttiva 1999/5/EC.</p>
<p>Käesolevaga kinnitab PACIFIC INDUSTRIAL CO.,LTD. seadme PMV-C215 vastavust direktiivi 1999/5/EÜ põhinõuetele ja nimetatud direktiivist tulenevatele teistele asjakohastele sätetele.</p>
<p>Alulírott, PACIFIC INDUSTRIAL CO.,LTD. nyilatkozom, hogy a PMV-C215 megfelel a vonatkozó alapvető követelményeknek és az 1999/5/EC irányelv egyéb előírásainak.</p>
<p>PACIFIC INDUSTRIAL CO.,LTD. tímto vyhlasuje, že PMV-C215 spĺňa základné požiadavky a všetky príslušné ustanovenia Smernice 1999/5/ES.</p>
<p>PACIFIC INDUSTRIAL CO.,LTD. tímto prohlašuje, že tento PMV-C215 je ve shodě se základními požadavky a dalšími příslušnými ustanoveními směrnice 1999/5/ES.</p>
<p>PACIFIC INDUSTRIAL CO.,LTD. izjavlja, da je ta PMV-C215 v skladu z bistvenimi zahtevami in ostalimi relevantnimi določili direktive 1999/5/ES.</p>
<p>Šiuo PACIFIC INDUSTRIAL CO.,LTD. deklaruoja, kad šis PMV-C215 atitinka esminius reikalavimus ir kitas 1999/5/EB Direktyvos nuostatas.</p>

Ar šo PACIFIC INDUSTRIAL CO.,LTD. deklarē, ka PMV-C215 atbilst Direktīvas 1999/5/EK būtiskajām prasībām un citiem ar to saistītajiem noteikumiem.
Niniejszym PACIFIC INDUSTRIAL CO.,LTD. oświadcza, że PMV-C215 jest zgodny z zasadniczymi wymogami oraz pozostałymi stosownymi postanowieniami Dyrektywy 1999/5/EC.
Hér með lýsir PACIFIC INDUSTRIAL CO.,LTD. yfir því að PMV-C215 er í samræmi við grunnkröfur og aðrar kröfur, sem gerðar eru í tilskipun 1999/5/EC.
PACIFIC INDUSTRIAL CO.,LTD. erklærer herved at utstyret PMV-C215 er i samsvar med de grunnleggende krav og øvrige relevante krav i direktiv 1999/5/EF.
С настояще то, PACIFIC INDUSTRIAL CO.,LTD., декларира, че PMV-C215 е в съответствие със съществените изисквания и другите приложими разпоредби на Директива 1999/5/EC.
Prin prezenta, PACIFIC INDUSTRIAL CO.,LTD., declară că aparatul PMV-C215 este în conformitate cu cerințele esențiale și cu alte prevederi pertinente ale Directivei 1999/5/CE.
Ovim , PACIFIC INDUSTRIAL CO.,LTD., izjavljuje da ovaj PMV-C215 je usklađen sa bitnim zahtjevima i drugim relevantnim odredbama Direktive 1999/5/EC.
Ovim, PACIFIC INDUSTRIAL CO.,LTD., deklarirše da je PMV-C215 u skladu sa osnovnim zahtevima i ostalim relevantnim odredbama Direktive 1999/5/EC.
Ovim PACIFIC INDUSTRIAL CO.,LTD., izjavljuje da je PMV-C215 u skladu s bitnim zahtjevima i drugim relevantnim odredbama Direktive 1999/5/EC.
Me anë të kësaj, PACIFIC INDUSTRIAL CO, LTD., Deklaron se ky PMV-C215 është në përputhje me kërkesat themelore dhe dispozitat e tjera përkatëse të direktivës 1999/5/EC.

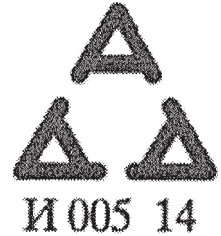

هشدار

■ حین بازرسی یا تعویض لاستیک‌ها

- برای جلوگیری از تصادف، پیشگیری‌های زیر را در نظر بگیرید.
- عدم توجه به موارد زیر می‌تواند منجر به صدمه دیدن قطعات سیستم انتقال قدرت و همچنین ایجاد خطر در کنترل خودرو و تصادف و در نتیجه صدمات جسمی جدی و حتی مرگ گردد.
- از لاستیک‌های با ساخت، مدل یا طرح آج متفاوت با هم استفاده نکنید.
- همچنین لاستیک‌ها با سایش آج متفاوت را با هم استفاده نکنید.
- فقط از سایز لاستیک توصیه شده تویوتا استفاده کنید.
- از لاستیک‌های با ساختار متفاوت (رادپال، دوجته یا دو جهته مورب) با هم استفاده نکنید.
- از لاستیک‌های تابستانی، چهار فصل و زمستانی با هم استفاده نکنید.
- از لاستیک‌های دست دوم استفاده نکنید.
- اگر نمی‌دانید لاستیک‌ها قبلاً چگونه استفاده شده‌اند، از آن‌ها استفاده نکنید.
- خودروهای مجهز به چرخ زاپاس سایز کوچک: در صورت نصب چرخ زاپاس سایز کوچک در خودرو، آن را یدک نکشید.

■ ریست سیستم هشدار فشار باد لاستیک

- بدون اینکه ابتدا فشار باد لاستیک‌ها را در سطح توصیه شده تنظیم نمایید، از انجام عملکرد ریست هشدار فشار باد لاستیک بوسیله کلید ریست خودداری نمایید. در غیر این صورت، اگر فشار باد لاستیک کم باشد، چراغ هشدار فشار باد لاستیک ممکن است روشن نشود یا اگر فشار باد لاستیک نرمال باشد ممکن است این چراغ روشن شود.



توجه

■ **تعمیر یا تعویض لاستیک‌ها، چرخ‌ها، والوهای هشدار فشار باد لاستیک، فرستنده‌ها و درپوش والو لاستیک**

- هنگام نصب یا پیاده کردن چرخ‌ها، لاستیک‌ها یا والوهای هشدار فشار باد لاستیک و فرستنده‌ها، در صورت صدمه دیدن والوهای هشدار فشار باد لاستیک و فرستنده‌ها با نمایندگی مجاز تویوتا یا تعمیرگاه‌های مجاز تویوتا تماس بگیرید، در غیر این صورت به درستی آن را نصب یا پیاده نمایید.
- از نصب درپوش‌های والو مطمئن شوید. در صورت نصب نکردن درپوش والو لاستیک، ممکن است آب وارد والوهای هشدار فشار باد لاستیک شود و عملکرد آن‌ها محدود گردد.
- هنگام تعویض درپوش والوهای لاستیک، از والوهای غیر اصلی (توصیه نشده) استفاده نکنید، زیرا درپوش ممکن است گیر کرده و جدا نشود.

■ **رانندگی در جاده‌های ناهموار**

حین رانندگی در جاده‌های ناهموار با سطح سست یا پر دست انداز بسیار دقت کنید. این شرایط می‌تواند منجر به کم شدن فشار باد لاستیک و کاهش ضربه‌گیری لاستیک‌ها گردد. به علاوه رانندگی در جاده‌های پر دست انداز می‌تواند به خود لاستیک‌ها نیز صدمه زده، منجر به آسیب دیدن بدنه و چرخ‌های خودرو گردد.

■ **برای جلوگیری از صدمه زدن به والوهای هشدار فشار باد لاستیک و فرستنده‌ها**

در صورت تعمیر لاستیک با استفاده از مایع نشت‌گیر، ممکن است والو هشدار فشار باد لاستیک و فرستنده‌ها بدرستی کار نکنند. در صورت استفاده از مایع نشت‌گیر، بلافاصله با نمایندگی مجاز تویوتا یا تعمیرگاه‌های مجاز تویوتا تماس بگیرید. پس از استفاده از مایع نشت‌گیر، حین تعمیر یا تعویض لاستیک، از تعویض والو هشدار فشار باد لاستیک و فرستنده‌ها مطمئن شوید. (← صفحه ۶۳۳)

■ **اگر فشار باد هرکدام از لاستیک‌ها حین رانندگی کم شود**

به رانندگی ادامه ندهید، در غیر این صورت لاستیک و/ یا چرخ صدمه می‌بیند.

فشار باد لاستیک

باد لاستیک را در میزان صحیح نگه‌دارید و حداقل ماهی یکبار آن را تنظیم نمایید. با این وجود، تویوتا توصیه می‌کند فشار باد لاستیک را هر دو هفته یکبار کنترل نمایید. (← صفحه ۷۷۲)

■ اثرات فشار باد نادرست

رانندگی با لاستیک‌های دارای باد نادرست منجر به صدمات زیر می‌گردد:

- افزایش مصرف سوخت

- کاهش آسایش در رانندگی و فرمان‌پذیری ضعیف خودرو

- کاهش عمر مفید لاستیک بدلیل سایش لاستیک

- کاهش ایمنی

- صدمه دیدن بخش انتقال قدرت

اگر لاستیک‌ها به باد کردن مکرر نیاز دارند، آن‌ها را در نمایندگی مجاز تویوتا یا تعمیرگاه‌های مجاز تویوتا کنترل نمایید.

■ دستورالعمل‌های مربوط به کنترل فشار باد لاستیک

حین کنترل باد لاستیک موارد زیر را مد نظر قرار دهید:

- فشار باد لاستیک را حین سرد بودن کنترل و بررسی نمایید.

اگر خودرو حداقل به مدت ۳ ساعت پارک شده یا بیش از 1.5 km یا 1 mile با آن رانندگی نکرده‌اید،

فشار باد صحیح لاستیک سرد را اندازه‌گیری کنید.

- همیشه از گیج فشار استفاده نمایید.

بررسی مقدار فشار باد لاستیک با توجه به ظاهر لاستیک مشکل است.

- بالا بودن فشار باد لاستیک پس از رانندگی بدلیل گرمای تولید شده در لاستیک عادی است. از کم کردن

باد لاستیک پس از رانندگی خودداری نمایید.

- وزن سرنشینان و بارها باید به نحوی قرار گیرد که خودرو تعادل داشته باشد.

هشدار 

■ فشار صحیح برای حفظ عملکرد لاستیک حائز اهمیت است.

لاستیک‌ها را به طور صحیح باد کنید. در غیر این صورت، ممکن است اتفاقات زیر رخ داده و منجر به تصادف و در نتیجه آن صدمات جسمی جدی یا حتی مرگ گردد:

- سایش بیش از حد
- سایش نامتقارن
- فرمان‌پذیری ضعیف
- ترکیدن لاستیک در صورت داغ شدن بیش از حد لاستیک‌ها
- نشستی باد از بین لاستیک و چرخ
- تغییر شکل چرخ و یا صدمه دیدن لاستیک
- امکان بالای صدمه دیدن لاستیک حین رانندگی (در اثر خطرات جاده‌ای، باز شدن اتصالات، لبه‌های تیز در جاده و غیره)

توجه 

■ حین بازرسی و تنظیم باد لاستیک

از قراردادن درپوش والو بر روی آن اطمینان حاصل نمایید. بدون درپوش والو آشغال و رطوبت وارد والو شده و منجر به نشستی هوا می‌گردد و در نتیجه باعث کاهش فشار باد می‌شود.

چرخ‌ها (رینگ و لاستیک)

اگر رینگ خم شده، ترک خورده یا به شدت زنگ زده، باید آن را تعویض نمایید. در غیر این صورت، ممکن است لاستیک از رینگ جدا شده و منجر به از دست دادن کنترل خودرو شود.

انتخاب رینگ

حین تعویض رینگ‌ها، مراقب باشید که رینگ‌های تعویض شده ظرفیت بار، قطر، عرض لبه و این ست (inset)* یکسان داشته باشند.

تعویض رینگ باید در نمایندگی مجاز تویوتا یا تعمیرگاه‌های مجاز تویوتا انجام شود.
*: شناخته شده به صورت "آفست offset"

تویوتا استفاده از موارد زیر را توصیه نمی‌کند:

- رینگ‌هایی با اندازه یا نوع متفاوت
- رینگ‌های دست دوم
- رینگ‌های خم شده که مجدداً صاف شده‌اند.

پیشگیری‌های مرتبط با رینگ آلومینیومی (در صورت تجهیز)

- از مهره چرخ و آچار چرخ تویوتا، طراحی شده برای رینگ آلومینیومی استفاده کنید.
- حین جا به جا کردن، تعمیر و تعویض لاستیک‌ها، پس از 1600 km (1000 miles) رانندگی، سفت بودن مهره‌های چرخ را کنترل نمایید.
- مراقب باشید حین استفاده از زنجیر چرخ، به رینگ آلومینیومی صدمه نزنید.
- حین بالانس نمودن چرخ‌ها فقط از بالانس‌های اصلی تویوتا یا مشابه و چکش لاستیکی یا پلاستیکی استفاده نمایید.

تعووض چرخ‌ها

چرخ‌های خودرو مجهز به والوهای هشدار فشار باد لاستیک و فرستنده‌ها می‌باشند (غیر از چرخ زاپاس با سایز کوچک) که اجازه می‌دهد قبل از بروز حوادثی که باعث کم شدن فشار باد لاستیک می‌شود سیستم هشدار فشار باد لاستیک، هشدار دهد. هر زمان که چرخ‌ها تعویض شوند، والوهای هشدار فشار باد لاستیک و فرستنده‌ها باید نصب شوند. (← صفحه ۶۳۳)

هشدار

حین تعویض رینگ و لاستیک

- از رینگ و لاستیک دارای اندازه‌های بجز موارد توصیه شده در کتابچه راهنما استفاده نکنید، چرا که منجر به از دست دادن کنترل خودرو می‌گردد.
- حین پنچرگیری چرخ‌های تیوبلس، از تیوب داخلی استفاده نکنید. این کار می‌تواند منجر به تصادف، صدمات جسمی جدی و حتی مرگ گردد.

حین بستن مهره‌های چرخ

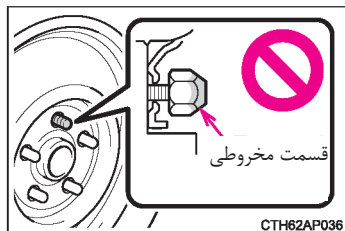

- مراقب باشید هنگام بستن مهره‌ها، قسمت مخروطی باید به سمت داخل باشد. بستن مهره‌ها در صورتی که قسمت مخروطی به سمت بیرون باشد می‌تواند منجر به خرابی رینگ و در نتیجه بیرون آمدن چرخ حین رانندگی شود که خود می‌تواند منجر به تصادف، صدمات جسمی جدی و حتی مرگ گردد.
- هرگز روی مهره‌ها یا پیچ‌های چرخ روغن یا گریس نمالید.

روغن یا گریس می‌تواند منجر به سفت شدن بیش از حد مهره‌ها و در نتیجه صدمه دیدن پیچ‌ها یا دیسک‌های چرخ گردد. علاوه بر این، روغن یا گریس ممکن است منجر به شل شدن مهره‌های چرخ و بیرون آمدن چرخ شود، که می‌تواند باعث تصادف، صدمات جسمی جدی و حتی مرگ گردد. روغن و گریس را از روی مهره‌ها و پیچ‌های چرخ تمیز کنید.

هشدار 

■ استفاده از رینگ‌های آسیب دیده ممنوع است.

از رینگ‌های ترک خورده یا تغییر شکل یافته استفاده نکنید. این کار می‌تواند منجر به نشستی باد لاستیک حین رانندگی و در نتیجه تصادف گردد.

■ بلند کردن رینگ‌ها (خودروهای مجهز به لاستیک با رینگ ۱۶ اینچی)

اگر رینگ را از طریق قالباق بلند کنید، ممکن است رینگ از قالباق جدا شده و به زمین بیفتد.

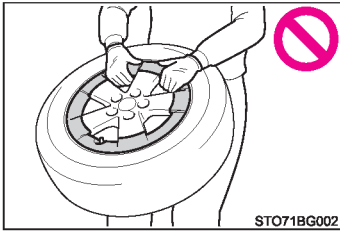

توجه 

■ تعویض والوهای هشدار فشار باد لاستیک و فرستنده‌ها

- به دلیل تأثیر داشتن تعویض یا تعمیر لاستیک‌ها بر والوهای هشدار فشار باد لاستیک و فرستنده‌ها، لاستیک‌ها را توسط نمایندگی مجاز تویوتا یا تعمیرگاه‌های مجاز تویوتا سرویس نمایید.
- همچنین برای خرید والوهای هشدار فشار باد لاستیک و فرستنده‌ها به نمایندگی مجاز تویوتا یا تعمیرگاه‌های مجاز تویوتا مراجعه نمایید.
- مطمئن شوید در خودرو از رینگ‌های اصلی تویوتا استفاده شده است. والوهای هشدار فشار باد لاستیک و فرستنده‌ها ممکن است با چرخ‌های غیر اصلی به درستی کار نکنند.

■ نحوه کار با قطعات دارای پوشش رزین (مخصوص خودروهای مجهز به لاستیک با رینگ ۱۶ اینچی)

چنانچه حین رانندگی صدای تق‌تق از قطعات دارای پوشش رزین یا صدای عجیب از چرخ‌ها شنیده شود، جهت کنترل و بررسی چرخ‌ها به نمایندگی مجاز تویوتا یا تعمیرگاه‌های مجاز تویوتا مراجعه نمایید.

فیلتر سیستم تهویه هوای مطبوع

برای حفظ عملکرد مؤثر سیستم تهویه هوای مطبوع، فیلتر باید بطور منظم تعویض شود.

روش پیاده کردن

1 سوئیچ موتور را در موقعیت خاموش OFF قرار دهید.

2 جعبه داشبورد را باز کرده و با حرکت کشویی ضربه گیر

را خارج کنید.

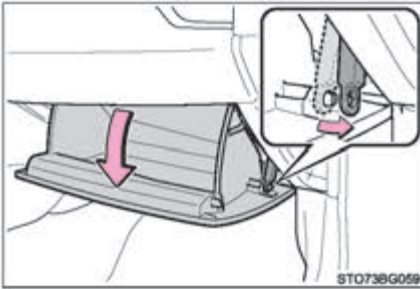

3 برای جدا کردن گیره‌ها، دو طرف جعبه داشبورد را

فشار دهید و سپس حین گرفتن جعبه داشبورد آن

را به آرامی و کاملاً باز نمایید.

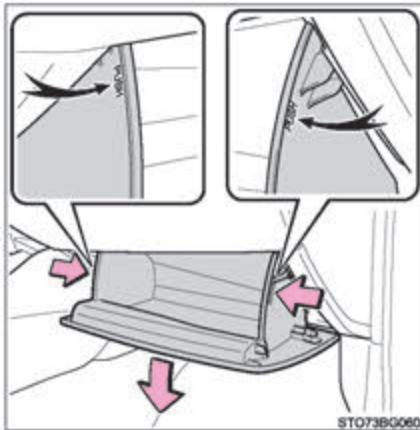

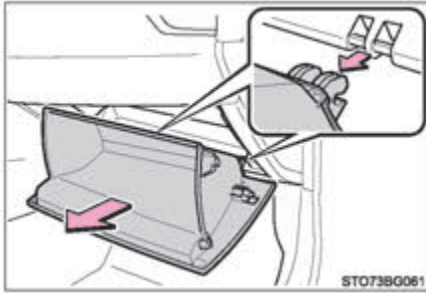

4 با باز کردن کامل جعبه داشبورد، آن را کمی بالا آورید و برای جدا کردن انتهای جعبه داشبورد، آن را به سمت صندلی بکشید.
اگر جعبه داشبورد حین کشیدن جدا نمی‌گردد از وارد کردن نیروی بیش از اندازه خودداری نمایید. در عوض حین تغییر ارتفاع جعبه داشبورد، آن را به سمت صندلی بکشید.

5 پوشش فیلتر را بردارید.

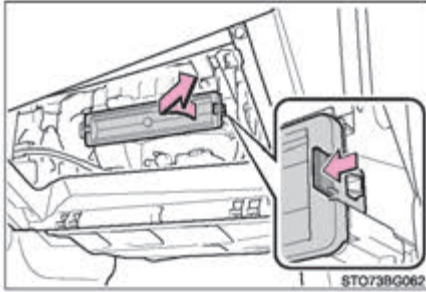

روش تعویض کردن

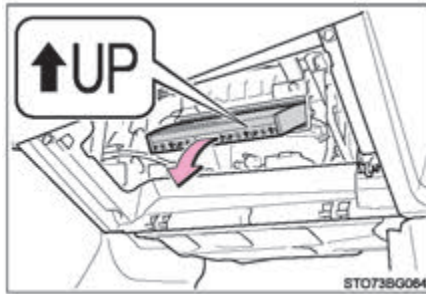

فیلتر سیستم تهویه هوای مطبوع را پیاده کرده و آن را با فیلتر جدید تعویض نمایید.
علامت "TUP" روی فیلتر باید به سمت بالا باشد.

بازدید دوره‌ای

فیلتر تهویه هوای مطبوع را براساس برنامه تعمیر و نگهداری بازدید و تعویض کنید. در مناطق پر گرد و خاک یا با ترافیک سنگین ممکن است تعویض فیلتر زودتر از موعد مقرر ضروری باشد (توصیه می‌شود جهت آشنایی با اطلاعات برنامه تعمیر و نگهداری به "دفترچه سرویس تویوتا" یا "دفترچه گارانتی تویوتا" مراجعه نمایید).

کاهش شدید خروج هوا از دریچه‌های خروجی باد

فیلتر مسدود شده است. آن را کنترل کرده و در صورت لزوم تعویض نمایید.



توجه

■ حین استفاده از تهویه هوای مطبوع

همیشه مطمئن شوید که فیلتر نصب شده است.

استفاده از سیستم تهویه هوای مطبوع بدون فیلتر می‌تواند منجر به صدمه دیدن سیستم گردد.

■ در صورت پیاده کردن جعبه داشبورد

همواره از روش‌های پیاده کردن جعبه داشبورد پیروی نمایید. (← صفحه ۶۴۹) اگر جعبه داشبورد به روش نامناسبی پیاده شود، ممکن است لولای جعبه داشبورد صدمه ببیند.

باتری ریموت / فرستنده کنترل از راه دور بی سیم

در صورت خالی شدن شارژ باتری آن را تعویض نمایید.

به وسایل زیر احتیاج دارید:

- پیچ گوشتی دوسو
- پیچ گوشتی دوسو کوچک
- باتری لیتیومی CR1620 (خودروهای فاقد سیستم ورود و استارت هوشمند) یا CR2032 (خودروهای مجهز به سیستم ورود و استارت هوشمند)

تعویض باتری

◀ خودروهای فاقد سیستم ورود و استارت هوشمند

1 پوشش را جدا کنید.

برای جلوگیری از صدمه دیدن کلید، سرپیچ گوشتی را با پارچه بپوشانید.

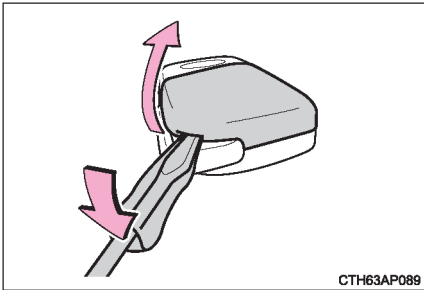

2 پوشش باتری را جدا نمایید.

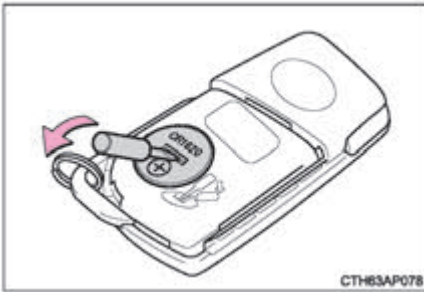

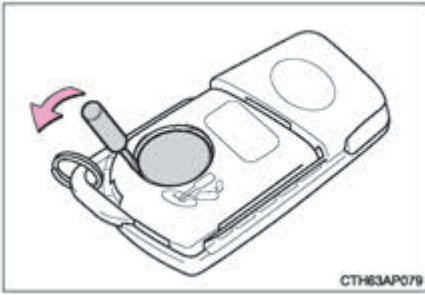

3 باتری خالی از شارژ را خارج نمایید.
باتری جدید را بطوری که سمت "4" رو به بالا باشد
را جا بزنید.

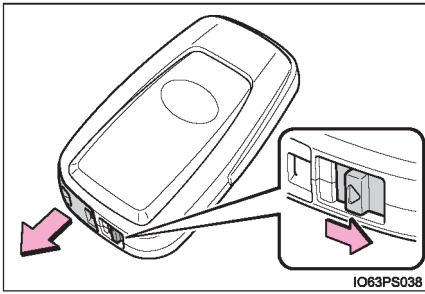

4 برای نصب کردن عکس مراحل بالا را انجام دهید.
◀ خودروهای مجهز به سیستم ورود و استارت هوشمند
1 قفل را آزاد کرده و سوئیچ مکانیکی را خارج نمایید.

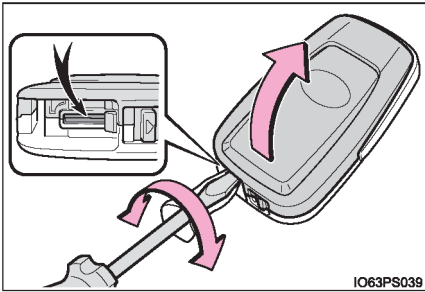

2 پوشش را جدا کنید.
از پیچ گوشتی دو سو با سایز مناسب استفاده
نمایید. اعمال فشار زیاد ممکن است باعث تغییر
شکل پوشش شود.
برای جلوگیری از صدمه دیدن کلید، سرپیچ گوشتی
را با پارچه بپوشانید.



- 3] باتری خالی از شارژ را خارج نمایید.
 حین جدا کردن پوشش، اگر قادر به دیدن باتری نمی‌باشید دلیل آن چسبیده شدن ماژول ریموت به پوشش بالایی می‌باشد، ماژول ریموت را از پوشش جدا نمایید بطوری که باتری مانند تصویر قابل دیدن باشد.
 برای خارج کردن باتری از پیچ گوشتی دو سو با اندازه مناسب استفاده نمایید.
 باتری جدید را بطوری که سمت "+" رو به بالا باشد، جا بزنید.
 4] برای نصب کردن، عکس مراحل بالا را انجام دهید.

- از باتری لیتیومی CR1620 (خودروهای فاقد سیستم ورود و استارت هوشمند) یا CR2032 (خودروهای مجهز به سیستم ورود و استارت هوشمند) استفاده نمایید.
- باتری را می‌توان در نمایندگی مجاز تویوتا یا تعمیرگاه‌های مجاز تویوتا، فروشگاه‌های لوازم الکتریکی یا تجهیزات دوربین خریداری نمایید.
- برای تعویض باتری فقط از همانند یا مشابه توصیه شده توسط کارخانه سازنده استفاده نمایید.
- باتری‌های کهنه را براساس قوانین محلی دور بریزید.
- اگر باتری ریموت خالی شده باشد.
 ممکن است علائم زیر بوجود آید:
- سیستم ورود و استارت هوشمند (در صورت تجهیز) دکمه استارت (در صورت تجهیز) و فرستنده کنترل از راه دور بی‌سیم (ریموت) به درستی عمل نخواهند کرد.
- محدوده عملکرد کاهش می‌یابد.



هشدار

■ **باتری و قطعات پیاده شده**

این قطعات بسیار کوچک بوده و در صورت خورده شدن توسط کودکان، می‌توانند منجر به خفگی شوند. این قطعات را از دسترس کودکان دور نگه دارید. عدم توجه به این موارد می‌تواند منجر به صدمات جسمی جدی و یا حتی مرگ گردد.

■ **تأییدیه باتری لیتیومی**

هشدار:

در صورت تعویض باتری با نوع نامناسب احتمال منفجر شدن باتری وجود دارد. با توجه به قوانین باتری‌های مصرف شده را دور بریزید.



توجه

■ **برای عملکرد عادی پس از تعویض باتری**

برای جلوگیری از صدمات، پیشگیری‌های زیر را در نظر بگیرید:

- همیشه با دستان خشک کار کنید.
- رطوبت می‌تواند منجر به زنگ زدن باتری گردد.
- از دست زدن یا جابه‌جا کردن قطعات درون فرستنده کنترل از راه دور خودداری نمایید.
- از خم کردن اتصالات باتری خودداری کنید.

بازدید و تعویض فیوزها

اگر هر یک از تجهیزات الکتریکی کار نمی‌کند، ممکن است یکی از فیوزها سوخته باشد. در این صورت فیوزها را کنترل و تعویض نمایید.

1 سوئیچ موتور را در موقعیت خاموش (Off) قرار دهید.

2 درپوش جعبه فیوز را باز کنید.

◀ محفظه موتور جعبه فیوز نوع A (در صورت تجهیز)

حین فشار دادن دو گیره، درب جعبه فیوز را بالا آورید. در صورت بستن درب جعبه فیوز، از اتصال صحیح دوگیره مطمئن شوید.

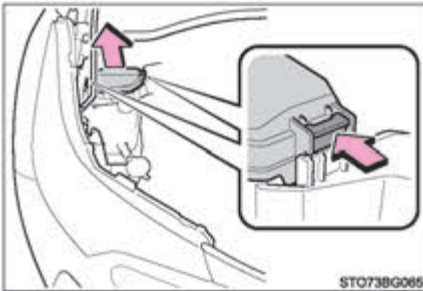

STO73BG065

◀ محفظه موتور جعبه فیوز نوع B

حین فشار دادن سه گیره، درب جعبه فیوز را بالا آورید. در صورت بستن درب جعبه فیوز، از اتصال صحیح سه گیره مطمئن شوید.

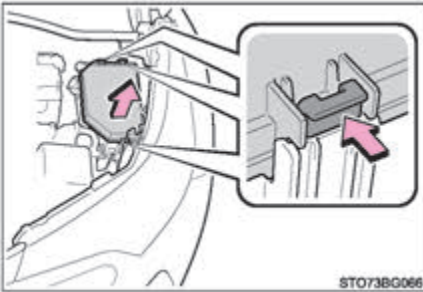

STO73BG066

◀ محفظه موتور جعبه فیوز نوع C

حین فشار دادن دوگیره، درب جعبه فیوز را بالا آورید.
در صورت بستن درب جعبه فیوز، از اتصال صحیح
دوگیره مطمئن شوید.

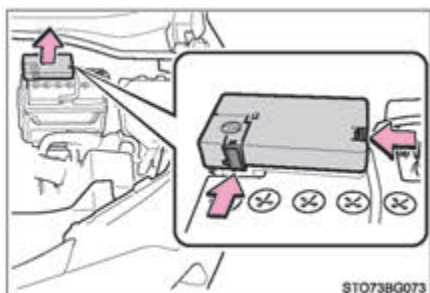

◀ سمت چپ جلو داشبورد (خودروهای فرمان سمت چپ)

درب جعبه فیوز را باز کنید.
حین نصب و پیاده کردن از فشار دادن گیره
مطمئن شوید.

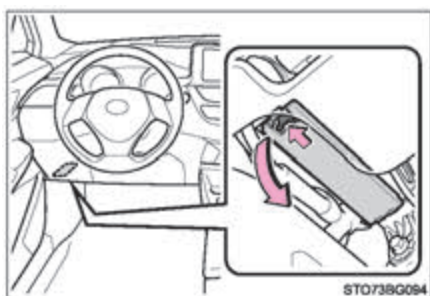

◀ سمت چپ جلو داشبورد (خودروهای فرمان سمت راست)

① زبانه را به داخل فشار دهید و درب جعبه فیوز را خارج نمایید.

② درب جعبه فیوز را باز کنید. حین نصب و پیاده کردن از فشار دادن گیره مطمئن شوید.

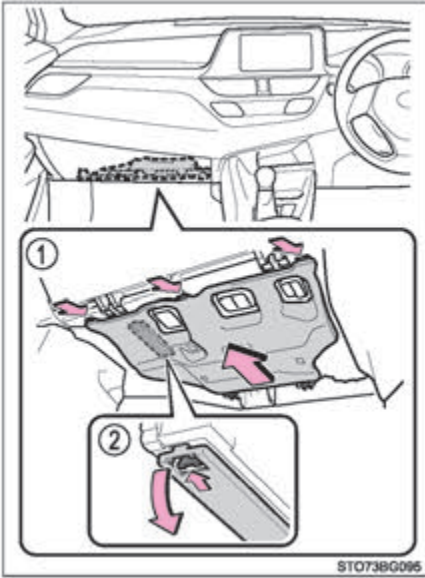

③ فیوز را با استفاده از ابزار فیوزکش خارج نمایید. فقط فیوزهای نوع A را می‌توان با ابزار فیوزکش بیرون آورد.

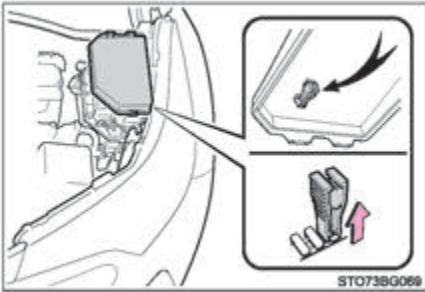

4 فیوز را از نظر سوختن بررسی کنید.

1 فیوز عادی

2 فیوز سوخته

غیر از نوع E:

فیوز سوخته را با فیوز جدید دارای آمپراژ اسمی مشابه تعویض کنید. آمپراژ اسمی فیوزها را می توان روی درب جعبه فیوز یافت.

نوع E:

با نمایندگی مجاز تویوتا یا تعمیرگاه های مجاز تویوتا تماس بگیرید.

نوع B ◀

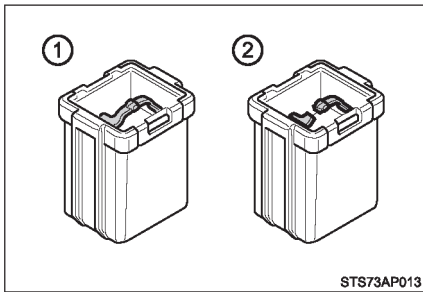

نوع A ◀

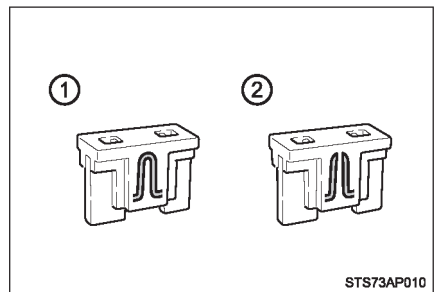

نوع D ◀

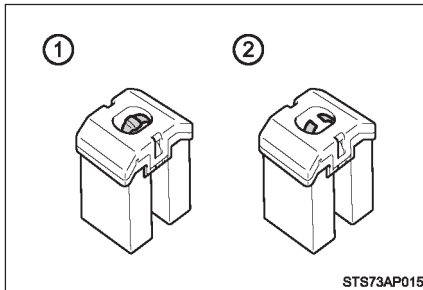

نوع C ◀

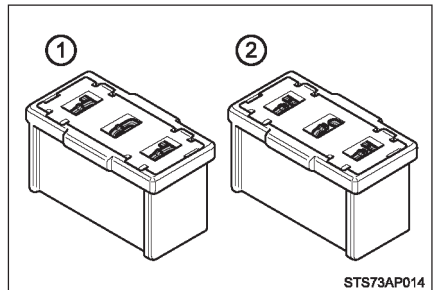

نوع E ◀

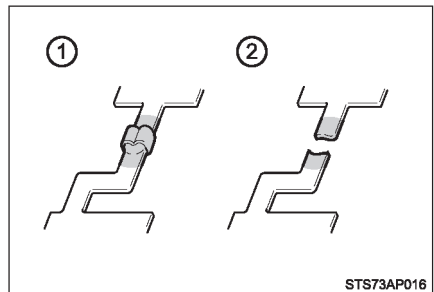

■ پس از تعویض فیوز

- اگر حتی پس از تعویض فیوز باز هم چراغ روشن نمی‌شود، ممکن است نیاز باشد لامپ چراغ را تعویض نمایید. (← صفحه ۶۶۱)
- اگر فیوز دوباره سوخت، برای بازرسی خودرو به نمایندگی مجاز تویوتا مراجعه نمایید.

■ در صورت وجود بار الکتریکی بیش از حد در یک مدار

فیوزها طوری طراحی شده‌اند تا جهت جلوگیری از آسیب به سیم‌کشی بسوزند.

■ در صورت تعویض لامپ چراغ‌ها

تویوتا توصیه می‌کند از محصولات اصلی تویوتا طراحی شده برای این خودرو استفاده نمایید. زیرا برای جلوگیری از بار اضافی مدار، باید لامپ‌های توصیه شده را به مدار متصل کنید. همچنین قطعات غیراصلی یا قطعاتی که برای این خودرو طراحی نشده‌اند ممکن است غیرقابل استفاده باشد.

⚠ هشدار

■ جلوگیری از آسیب دیدن سیستم‌ها و آتش‌سوزی خودرو

پیشگیری‌های زیر را در نظر بگیرید:

- عدم توجه به موارد زیر می‌تواند منجر به صدمه دیدن خودرو، آتش‌سوزی و صدمات جسمی گردد.
- هرگز از فیوزی با آمپر بالاتر از مقدار مشخص شده یا جسمی دیگر به جای فیوز استفاده نکنید.
- همیشه از فیوزهای اصلی تویوتا یا مشابه استفاده کنید.
- حتی برای استفاده موقت هرگز از سیم به جای فیوز استفاده نکنید.
- از دستکاری فیوزها یا جعبه فیوز خودداری نمایید.

⚠ توجه

■ پیش از تعویض فیوز

در صورتی که سیستم بار الکتریکی بیش از حد دارد، در اولین فرصت ممکن برای شناسایی و تعمیر سیستم به نمایندگی مجاز تویوتا با تعمیرگاه‌های مجاز تویوتا مراجعه نمایید.

لامپ چراغ‌ها

لامپ چراغ‌های زیر را خودتان می‌توانید تعویض نمایید. میزان سختی تعویض بسته به لامپ متفاوت است. از آنجا که خطر صدمه دیدن قطعات وجود دارد، توصیه می‌شود تعویض توسط نمایندگی مجاز تویوتا با تعمیرگاه‌های مجاز تویوتا انجام گردد.

آمادگی برای تعویض لامپ چراغ

توان مصرفی لامپ چراغ‌هایی که می‌خواهید تعویض شوند را کنترل نمایید. (← صفحه ۷۷۳)

موقعیت لامپ‌ها

■ جلو

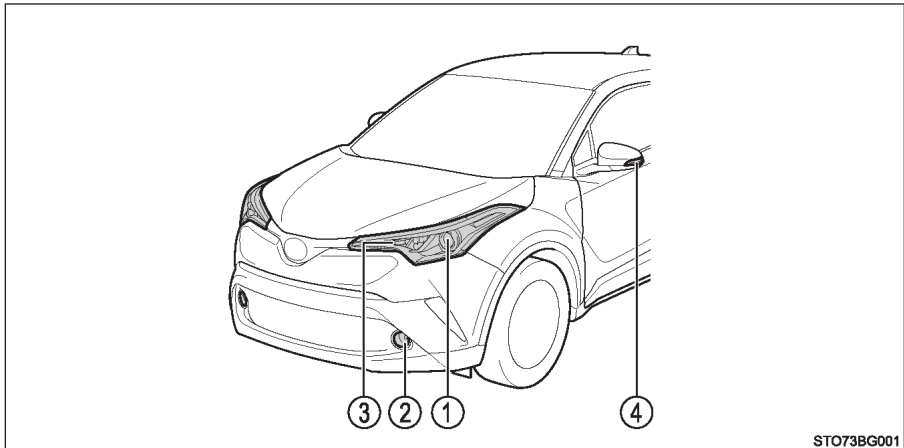

① چراغ‌های جلو (لامپ هالوژنی)

② چراغ‌های مه شکن جلو (در صورت تجهیز به نوع حبایی)

③ چراغ‌های راهنمای جلو (نوع حبایی)

④ چراغ‌های راهنمای جانبی

■ عقب

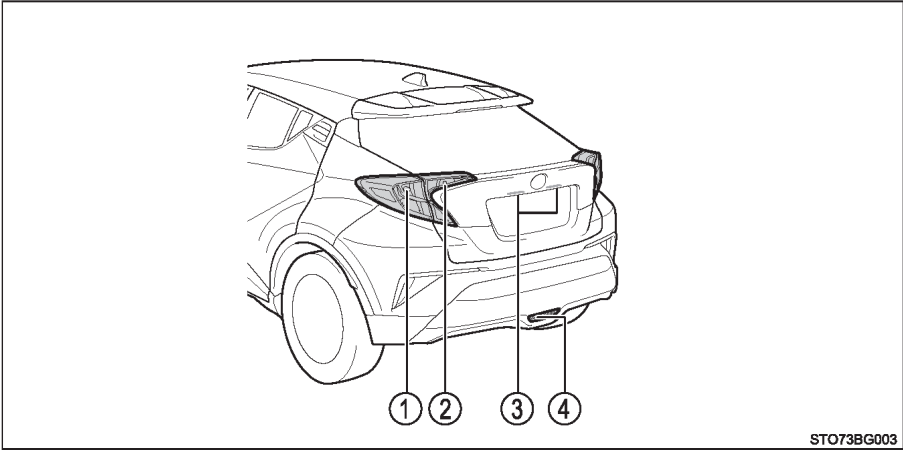

- ① چراغ راهنمای عقب (نوع حبابی)
- ② چراغ دنده عقب (نوع حبابی)
- ③ چراغ پلاک راهنمایی و رانندگی
- ④ چراغ مه شکن عقب

تعویض لامپ چراغ‌ها

■ چراغ‌های جلو (لامپ هالوژنی)

1 پایه لامپ را در خلاف جهت حرکت عقربه‌های ساعت روشن کنید.

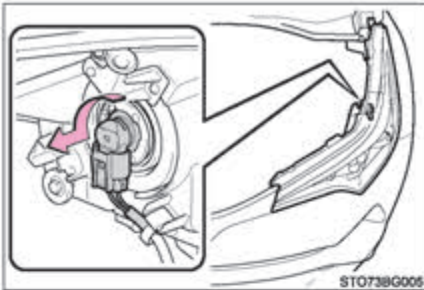

2 حین فشار دادن ضامن قفل، کانکتور را جدا کنید.

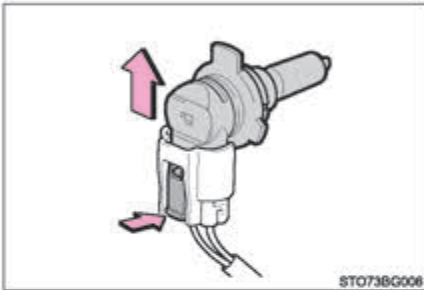

3 لامپ چراغ را تعویض کرده و پایه لامپ را نصب کنید.

سه زبانه روی لامپ چراغ را با محل نصب هم‌تراز کرده و جا بزنید.

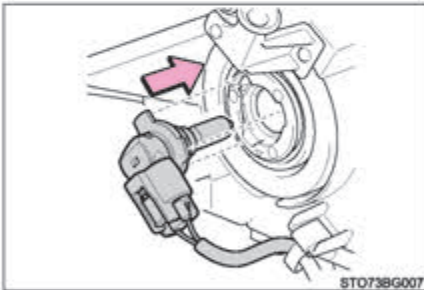

4 پایه لامپ را چرخانده و محکم کنید.

پایه لامپ را به آرامی حرکت دهید و کنترل نمایید که شل نباشد، یکبار چراغ‌های جلو را روشن کنید و با بررسی چشمی مطمئن شوید که هیچ نوری از محل نصب ساطع نمی‌شود.

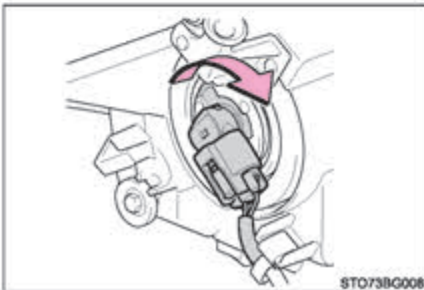

■ چراغ‌های مه شکن جلو (در صورت تجهیز به نوع حبابی)

1 پیچ و بست را جدا کنید و شل‌گیر را تا اندازه‌ای باز نمایید.

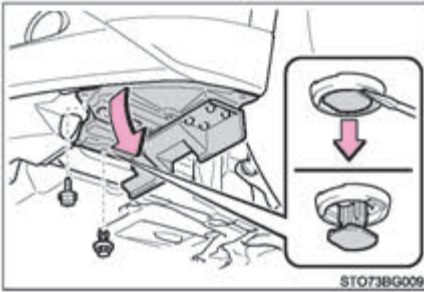

2 حین فشار دادن ضامن قفل، کانکتور را جدا نمایید.

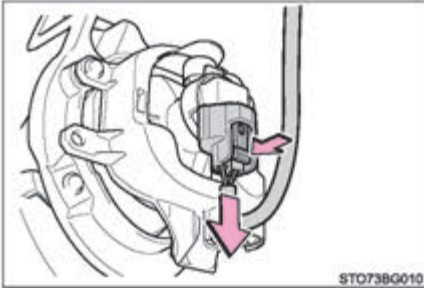

3 پایه لامپ را در خلاف جهت حرکت عقربه‌های ساعت بچرخانید و آن را پیاده کنید.

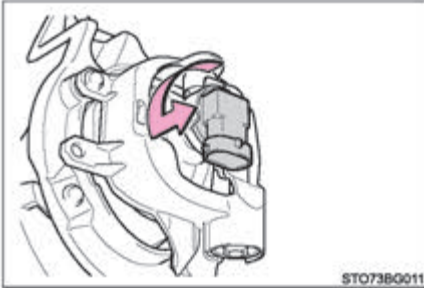

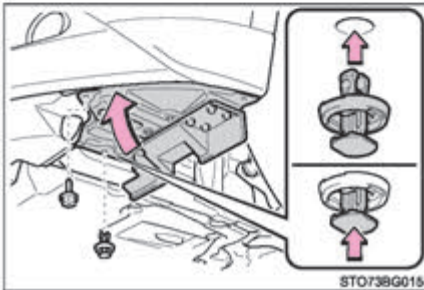
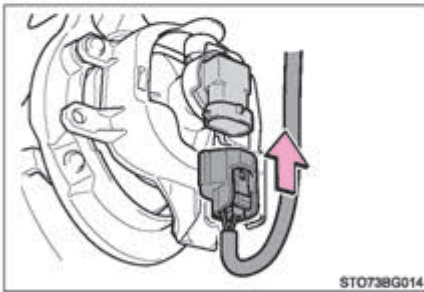
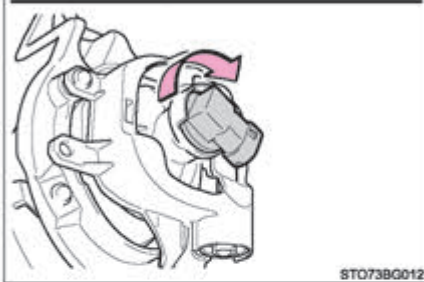
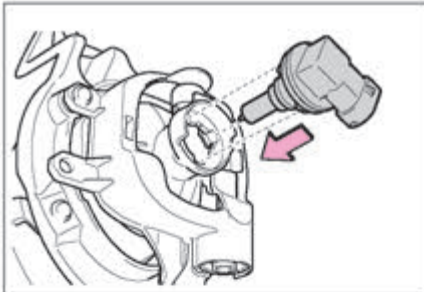

4] لامپ جدید چراغ را نصب کنید.
سه زبانه روی لامپ چراغ را با محل نصب هم
تراز کرده و جا بزنید.
پایه لامپ را در جهت حرکت عقربه‌های ساعت
بچرخانید و محکم کنید.

5] کانکتور را متصل کنید.
پایه لامپ را به آرامی حرکت دهید و کنترل
نمایید که شل نباشد، یکبار چراغ مه شکن جلو
را روشن کنید و با بررسی چشمی مطمئن شوید
که هیچ نوری از محل نصب ساطع نمی‌شود.

6] شل‌گیر را مجدد سوار کرده و پیچ و بست
را نصب کنید. مطمئن شوید که شل‌گیر به
قسمت داخلی سپر چسبیده باشد.

■ چراغ‌های راهنمای جلو (نوع حبایی)

1] پایه لامپ را در خلاف جهت حرکت عقربه‌های ساعت بچرخانید.

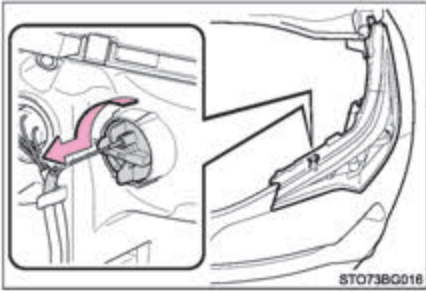

2] لامپ چراغ را پیاده نمایید.

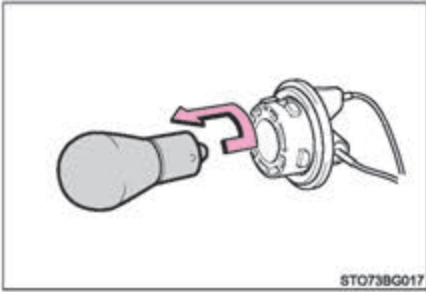

3] برای نصب کردن عکس مراحل بالا عمل نمایید.

■ چراغ‌های راهنمای عقب (نوع حبابی)

1 درب پشتی را باز کرده و پوشش را جدا نمایید
برای جلوگیری از صدمه دیدن خودرو، سرپیچ
گوشتی را با نوار چسب بپوشانید.

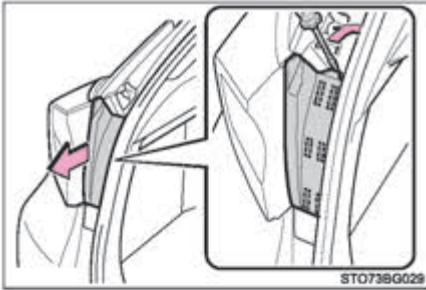

2 دو پیچ را باز کنید و چراغ را به سمت عقب
خودرو بکشید تا جدا شود.

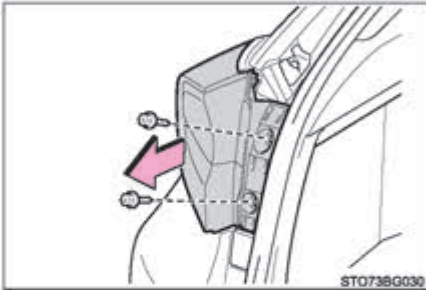

3 پایه لامپ را در جهت خلاف حرکت عقربه‌های
ساعت بچرخانید.

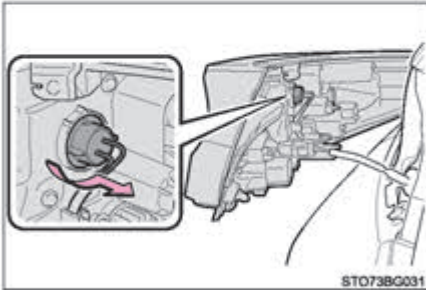

4 لامپ چراغ را باز کنید.

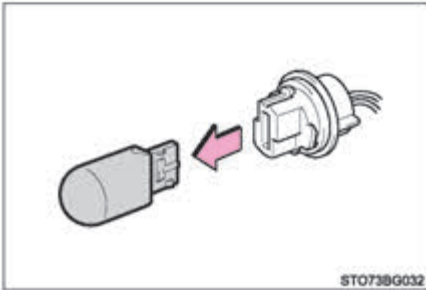

5 در صورت نصب لامپ چراغ، مراحل 3 و 4 را در جهت عکس انجام دهید.

6 مجموعه چراغ را نصب کنید.

شیار (1) و پین‌های (2) روی مجموعه چراغ را در محل نصب هم‌تراز کرده و چراغ را نصب کنید.

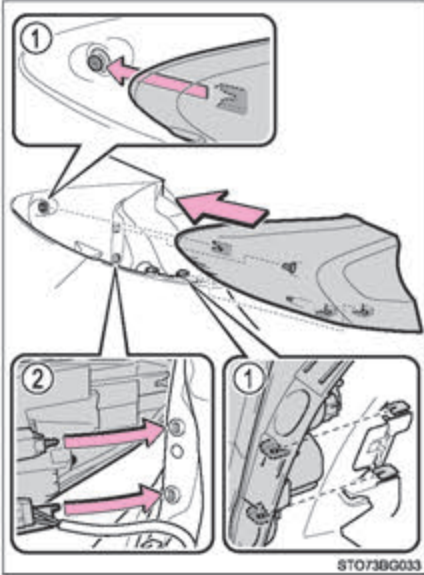

7 دو پیچ را ببندید.

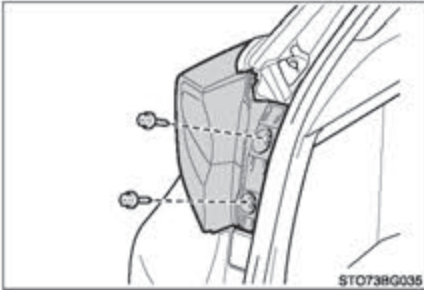

8 کاور را نصب نمایید.

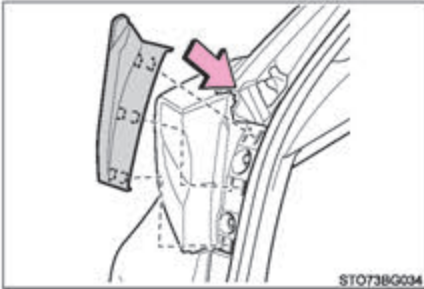

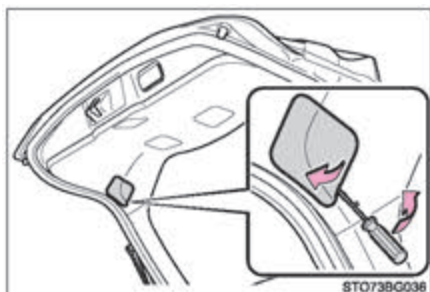

- چراغ‌های دنده عقب (نوع حبابی)
- 1 درب پشتی را باز کرده و کاور را جدا نمایید برای جلوگیری از صدمه دیدن خودرو، سرپیچ گوشتی را با نوار چسب بپوشانید.

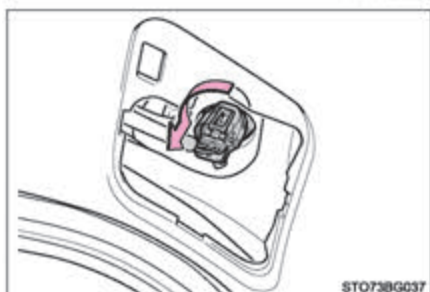

- 2 پایه لامپ را در جهت خلاف حرکت عقربه‌های ساعت بچرخانید.

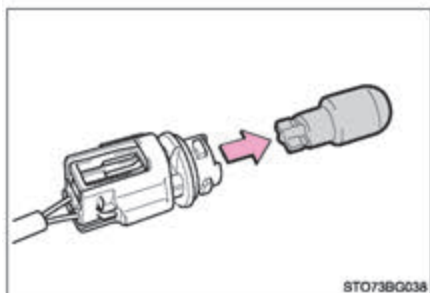

- 3 لامپ چراغ را باز کنید.

- 4 برای نصب کردن عکس مراحل بالا عمل نمایید.

■ لامپ‌های پلاک راهنمایی و رانندگی

1 در ب پشتی را باز کرده و کاور را جدا نمایید برای جلوگیری از صدمه دیدن خودرو، سرپیچ گوشتی را با نوار چسب بپوشانید.

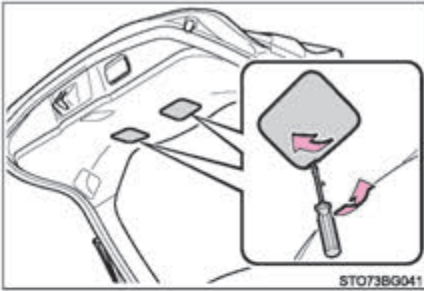

2 پایه لامپ را در جهت خلاف حرکت عقربه‌های ساعت بچرخانید.

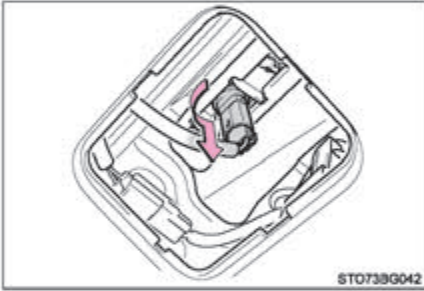

3 لامپ چراغ را باز کنید.

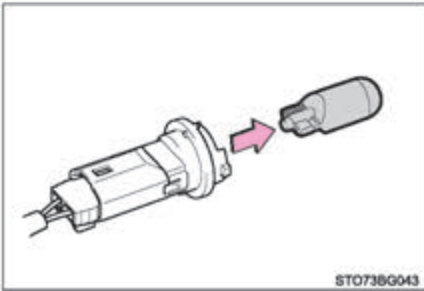

4 برای نصب کردن عکس مراحل بالا عمل نمایید.

■ چراغ مه شکن عقب

1 پایه لامپ را در خلاف جهت حرکت عقربه‌های ساعت بچرخانید.

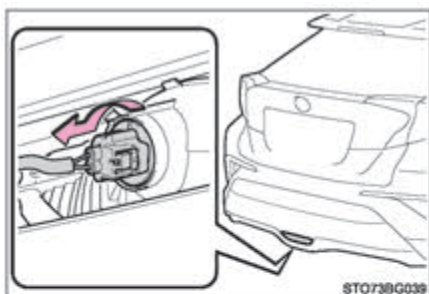

2 لامپ چراغ را باز کنید.

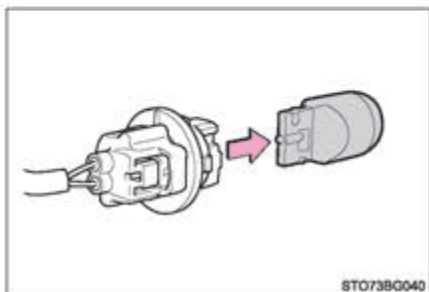

3 برای نصب کردن عکس مراحل بالا عمل نمایید.

■ چراغ‌های راهنمای جانبی

- 1 پیچ‌گوشتی دو سو را جا زده و گیره مربوط به کاور آینه بغل را آزاد نمایید.
برای جلوگیری از صدمه دیدن خودرو، سربیش گوسشی را با نوار چسب بپوشانید.

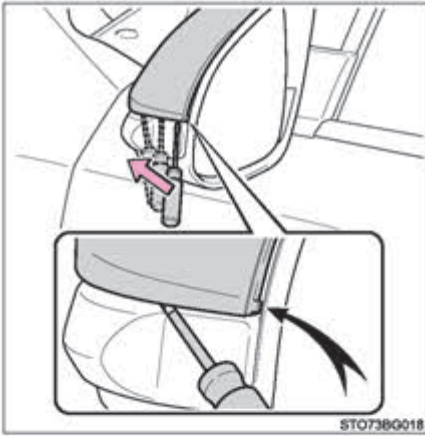

- 2 گیره‌های دور تا دور بالای کاور را آزاد کنید.



- 3 گیره قسمت پایین کاور را آزاد کرده و کاور را جدا نمایید.

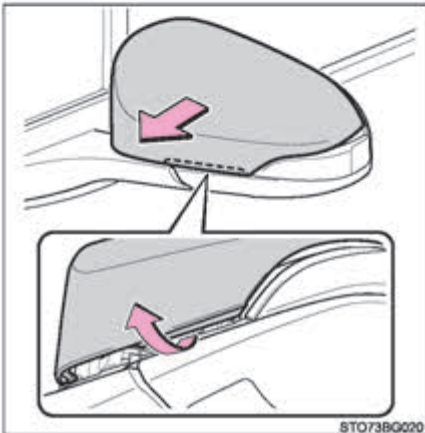

4 پیچ گوشتی دو سو را جا زده و قاب چراغ را به سمت بیرون خارج نمایید.

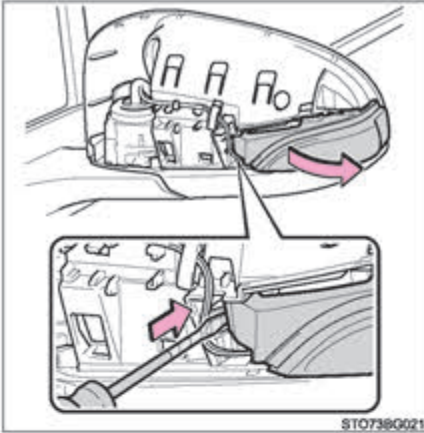

5 سوکت را از محفظه چراغ راهنمای جانبی پیاده کنید.

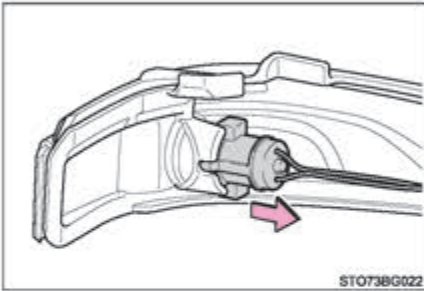

6 لامپ را جدا نمایید.

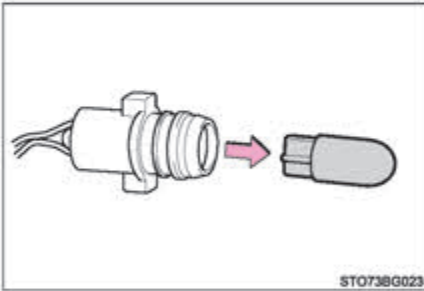

7 لامپ را تعویض کرده و سوکت را در محفظه چراغ راهنمای جانبی نصب کنید. شیارهای سوکت را با محفظه چراغ راهنمای جانبی همراستا نمایید.

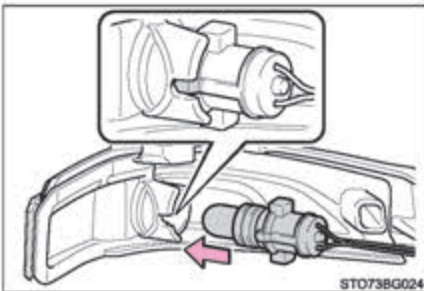

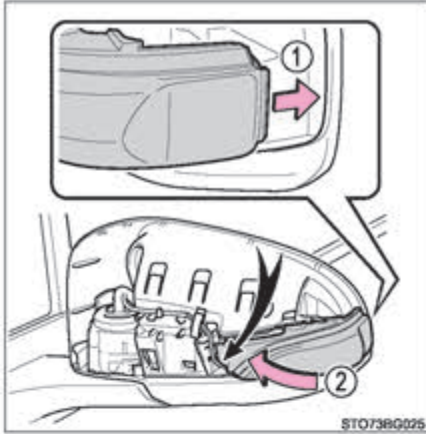

8 قاب چراغ را نصب کنید.

1 گیره چراغ را جا بزنید.

2 قاب چراغ را نصب کنید.

دسته سیم را در سمت عقب قاب قرار دهید.



9 گیره کاور را جا بزنید.

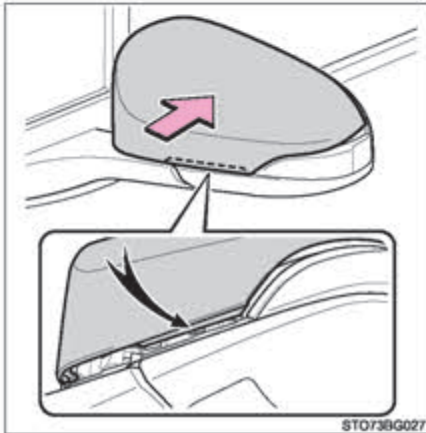

10 گیره قسمت پایین کاور را وصل کنید.



11 گیره‌های سمت بالای کاور را وصل کنید.
از محکم جازده شدن گیره بیرونی مطمئن شوید.

لامپ‌های زیر را تعویض نمایید

در صورت سوختن هر کدام از لامپ‌های زیر، آن را توسط نمایندگی مجاز تویوتا یا تعمیرگاه‌های مجاز تویوتا تعویض نمایید.

- چراغ‌های جلو (خودروهای مجهز به لامپ LED)
- چراغ‌های کوچک جلو/ چراغ‌های روشنایی روز
- چراغ‌های راهنمای جلو (خودروهای مجهز به لامپ LED)
- چراغ‌های مه‌شکن جلو (خودروهای مجهز به لامپ LED)
- چراغ‌های ترمز / چراغ‌های خطر عقب
- چراغ‌های راهنمای عقب (خودروهای مجهز به لامپ LED)
- چراغ‌های دنده عقب (خودروهای مجهز به لامپ LED)
- چراغ‌های ترمز سوم (بالا)
- چراغ‌های آینه بغل (در صورت تجهیز)

■ چراغ‌های LED

چراغ‌های زیر دارای تعدادی چراغ LED هستند. در صورت سوختن هر کدام از چراغ‌های LED جهت تعویض چراغ به نمایندگی مجاز تویوتا یا تعمیرگاه‌های مجاز تویوتا مراجعه نمایید.

- چراغ‌های جلو (خودروهای مجهز به لامپ LED)
- چراغ‌های کوچک جلو/ چراغ‌های روشنایی روز
- چراغ‌های راهنمای جلو (خودروهای مجهز به لامپ LED)
- چراغ‌های مه‌شکن جلو (خودروهای مجهز به لامپ LED)
- چراغ ترمز سوم
- چراغ ترمز / چراغ‌های خطر عقب
- چراغ‌های راهنمای عقب (خودروهای مجهز به لامپ LED)
- چراغ‌های دنده عقب (خودروهای مجهز به لامپ LED)
- چراغ‌های آینه بغل (در صورت تجهیز)

■ رطوبت جمع شده در داخل قاب چراغ‌ها

اندکی رطوبت جمع شده داخل قاب چراغ‌های جلو نشان‌دهنده نقص فنی نمی‌باشد. برای اطلاع از جزئیات در موقعیت‌های زیر با نمایندگی مجاز تویوتا یا تعمیرگاه‌های مجاز تویوتا تماس بگیرید.

- قطرات بزرگ آب جمع شده داخل قاب چراغ‌ها
- آب جمع شده درون چراغ‌های جلو

■ در صورت تعویض لامپ چراغ‌ها

← صفحه ۶۶۰



■ تعویض لامپ چراغ‌ها

- چراغ‌ها را خاموش کنید. بلافاصله پس از خاموش کردن چراغ‌ها، از تعویض لامپ چراغ خودداری نمایید.
- لامپ‌ها بسیار داغ بوده و ممکن است باعث سوختگی شود.
- بدون دستکش به شیشه لامپ چراغ دست نزنید. اگر دست زدن به آن الزامی است آن را با پارچه خشک تمیز نگه دارید و اجازه ندهید رطوبت یا چربی با لامپ تماس پیدا کند. همچنین، اگر لامپ خراشیده شود یا بیفتد، ممکن است ترک خورده یا بسوزد.
- لامپ چراغ‌ها و قطعات نگهدارنده آن‌ها را محکم نمایید. عدم توجه به این مورد می‌تواند منجر به صدمه دیدن در اثر داغ شدن، آتش‌سوزی یا ورود آب به چراغ جلو گردد که ممکن است منجر به صدمه دیدن چراغ‌های جلو یا جمع شدن رطوبت در قاب چراغ‌ها شود.
- هرگز اقدام به جدا کردن یا تعمیر لامپ چراغ‌ها، کانکتورها، مدارهای الکتریکی یا قطعات مربوطه نکنید. در غیر این صورت منجر به شوک الکتریکی و در نتیجه آسیب‌های جسمی جدی یا مرگ می‌شود.

■ برای جلوگیری از صدمه یا آتش‌سوزی

- مطمئن شوید که لامپ‌ها محکم قرار داده شده و قفل شده‌اند.
- قبل از سوار کردن لامپ برای جلوگیری از صدمه دیدن در اثر گرما، مقدار توان (وات) لامپ را بررسی نمایید.

۸-۱. اطلاعات مهم

- چراغ‌های فلاشر (احتیاط)..... ۶۸۰
- لزوم توقف خودرو در مواقع اضطراری..... ۶۸۱
- ۸-۲. اقدامات لازم در مواقع اضطراری
- چنانچه خودرو باید بکسل شود..... ۶۸۳
- در صورت بروز مشکل..... ۶۹۱
- سیستم قطع پمپ سوخت..... ۶۹۲
- در صورت روشن شدن چراغ اخطار یا
به صدا در آمدن بوق هشدار..... ۶۹۳
- در صورت نمایش پیغام هشدار..... ۷۰۴
- در صورت پنجر کردن (خودروهای
مجهز به کیت پنجر گیری اضطراری)..... ۷۱۰
- در صورت پنجر کردن (خودروهای
مجهز به چرخ زاپاس)..... ۷۳۰
- در صورت روشن نشدن موتور..... ۷۴۵
- در صورت کار نکردن صحیح ریموت
(خودروهای مجهز به سیستم
ورود و استارت هوشمند)..... ۷۴۷
- در صورت خالی شدن شارژ باتری..... ۷۵۰
- در صورت جوش آوردن موتور..... ۷۵۶
- در صورت گیر کردن خودرو..... ۷۵۹

چراغ‌های فلاشر (احتیاط)

حین توقف اضطراری خودرو در جاده به دلیل نقص فنی و غیره، با استفاده از چراغ‌های فلاشر به رانندگان دیگر هشدار دهید.

کلید را فشار دهید.

تمام چراغ‌های راهنما چشمک خواهند زد.

برای خاموش کردن چراغ‌های راهنما، کلید را یکبار

دیگر فشار دهید.

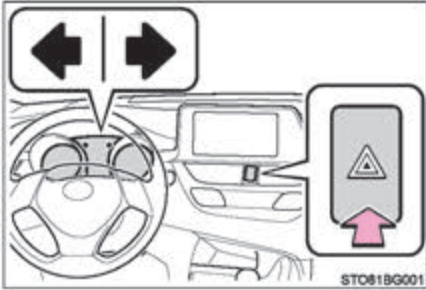

■ چراغ‌های فلاشر (احتیاط)

اگر حین خاموش بودن موتور به مدت طولانی از چراغ‌های فلاشر استفاده شود، ممکن است شارژ باتری خالی گردد.

لزوم توقف خودرو در مواقع اضطراری

فقط در مواقع اضطراری وقتی امکان توقف خودرو به صورت عادی نیست، خودرو را به روش زیر متوقف نمایید:

- 1] هردو پا را محکم بر روی پدال ترمز قرار داده و فشار دهید.
با این تصور که نیروی مورد نیاز برای توقف خودرو افزایش پیدا می‌کند از پمپ کردن (پا زدن) مکرر پدال ترمز خودداری نمایید.
- 2] دسته دنده را در حالت خلاص N قرار دهید.
◀ اگر دسته دنده در حالت خلاص N قرار گرفت
- 3] پس از کاهش سرعت، خودرو را در مکان امنی در کنار جاده پارک نمایید.
- 4] موتور را خاموش کنید.
◀ اگر دسته دنده در حالت خلاص N قرار نمی‌گیرد.
- 3] به فشار دادن پدال ترمز با هر دو پا ادامه دهید تا سرعت خودرو تا جای ممکن کاهش یابد.

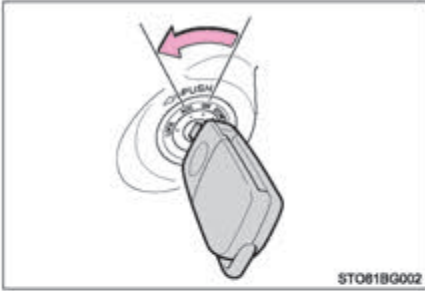

4 خودروهایی فاقد سیستم ورود و استارت هوشمند: با قرار دادن سوئیچ موتور در موقعیت تجهیزات جانبی "ACC"، موتور را خاموش کنید.



4 خودروهایی مجهز به سیستم ورود و استارت هوشمند: با فشار دادن و نگه داشتن سوئیچ موتور به مدت ۲ ثانیه یا بیشتر بطور متوالی یا فشار دادن سوئیچ موتور ۳ بار یا بیشتر به مدت کوتاه، موتور را خاموش کنید.

دکمه را به مدت ۲ ثانیه یا بیشتر فشار داده و نگه دارید، یا ۳ بار یا بیشتر به مدت کوتاه فشار دهید

5 خودرو را در مکان امنی کنار جاده متوقف نمایید.

هشدار

در صورت خاموش شدن اجباری موتور حین رانندگی :

- نیروی کمکی برای فشار دادن پدال ترمز و چرخاندن غربلیک فرمان از بین خواهد رفت و در نتیجه فشار دادن پدال ترمز و چرخاندن غربلیک فرمان سخت تر می شود. پیش از خاموش کردن موتور تا جای ممکن سرعت خودرو را کاهش دهید.
- خودروهایی فاقد سیستم ورود و استارت هوشمند: هرگز سوئیچ را خارج نکنید، در غیراینصورت، غربلیک فرمان قفل خواهد شد.

چنانچه خودرو باید بکسل شود.

اگر بکسل نمودن ضروری است، توصیه می شود خودرو را توسط نمایندگی مجاز تویوتا یا تعمیرگاه‌های مجاز تویوتا و با استفاده از کامیونت بلند کننده یا کامیونت تخت بکسل نمایید. از زنجیر ایمنی برای بکسل استفاده کرده و تمامی قوانین محلی، استانی و ایالتی را رعایت کنید. مدل‌های 2WD: در صورت بکسل نمودن خودرو با استفاده از کامیونت بلند کننده از سمت جلو باید چرخ‌های عقب خودرو و اکسل‌ها در موقعیت مناسبی قرار داشته باشند. (صفحه ۶۸۸، ۶۸۴) در صورت صدمه دیدن چرخ‌های عقب یا اکسل‌های خودرو از کامیونت تخت یا کفی چرخ‌دار استفاده نمایید.

مدل‌های AWD: در صورت بکسل نمودن خودرو با کامیونت بلند کننده از کفی چرخ‌دار استفاده نمایید. (صفحه ۶۸۴، ۶۸۸)

شرایطی که لازم است پیش از بکسل کردن با نمایندگی‌های مجاز تماس بگیرید.

- موارد زیر نشان دهنده وجود اشکال در گیربکس می‌باشد. پیش از بکسل نمودن با نمایندگی مجاز تویوتا یا تعمیرگاه‌های مجاز تویوتا تماس بگیرید.
- موتور روشن است (در حال کار) ولی خودرو حرکت نمی‌کند.
 - از خودرو صدای غیرعادی شنیده می‌شود.

بکسل کردن با استفاده از کامیونت جرثقیلی

برای جلوگیری از صدمه دیدن بدنه خودرو، برای بکسل کردن از کامیونت جرثقیلی استفاده نکنید.

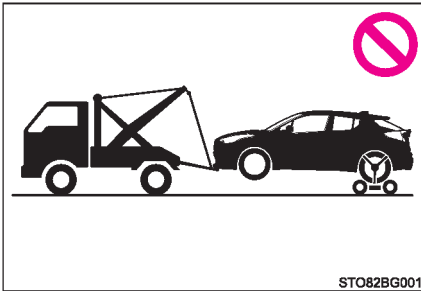

بکسل کردن با استفاده از کامیونت کشنده (کامیونت بلند کننده چرخ‌ها)

◀ از سمت جلو (مدل‌های AWD)

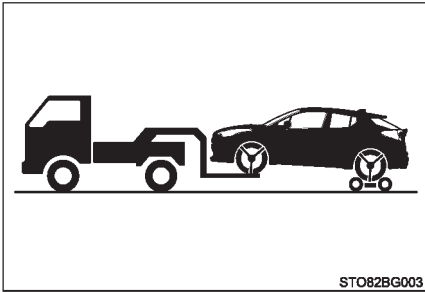

از کفی چرخ‌دار در زیر چرخ‌های عقب استفاده نمایید.

◀ از سمت جلو (مدل‌های 2WD)

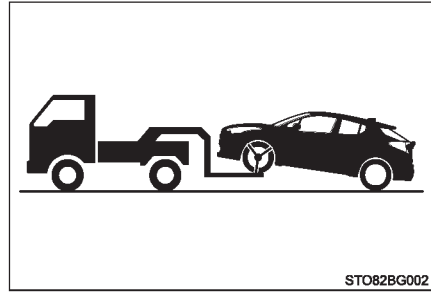

ترمز دستی را آزاد نمایید.

◀ از سمت عقب

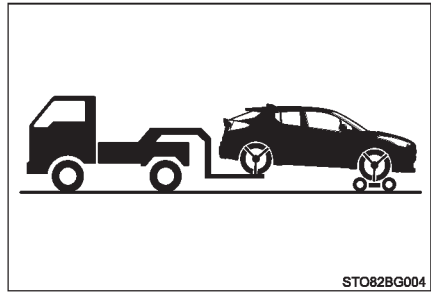

از کفی چرخ‌دار در زیر چرخ‌های جلو استفاده نمایید.

استفاده از کامیونت کفی (حمل کننده)

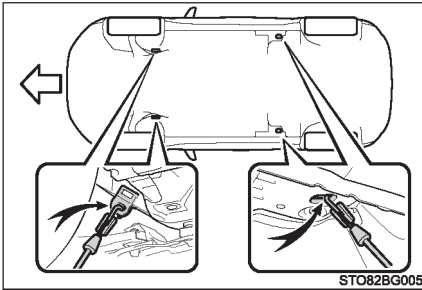

در صورتی که از کامیونت کفی استفاده کنید، آن را از زیر در موقعیت نشان داده شده در تصویر متصل و محکم نمایید.

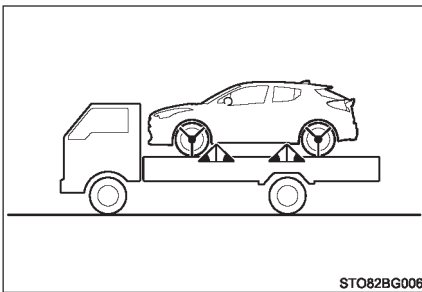

در صورتی که از زنجیر یا کابل برای نگه داشتن خودرو استفاده می‌کنید، زاویه هاشور خورده تصویر باید 45° باشد. از سفت کردن بیش از حد خودداری نمایید. در غیر این صورت خودرو صدمه می‌بیند.

بکسل کردن در مواقع اضطراری

اگر در شرایط اضطراری کامیونت مخصوص بکسل در دسترس نیست، می‌توان خودرو را به صورت موقت با استفاده از کابل یا زنجیر متصل به قلاب بکسل در مواقع اضطراری بکسل نمود. این کار فقط روی جاده‌های با سطح سخت در مسافت حدود 80km (50 miles) و با سرعت کمتر از 30km/h (18 mph) امکان‌پذیر است. راننده می‌بایست جهت ترمزگیری و کنترل فرمان در خودرو باشد. چرخ‌های خودرو، بخش انتقال قدرت، اکسل‌ها، فرمان و ترمزها باید در شرایط مناسبی قرار داشته باشند. در مورد خودروهای مجهز به گیربکس اتوماتیک CVT، فقط از قلاب بکسل جلو استفاده نمایید.

روش بکسل کردن اضطراری

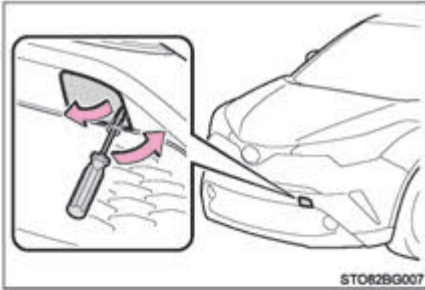

- 1 قلاب بکسل را خارج کنید. (← صفحه ۷۳۱، ۷۱۳)
- 2 با استفاده از پیچ گوشتی دو سو، پوشش قلاب بکسل را جدا نمایید.
مطابق تصویر جهت محافظت از بدنه خودرو، بین پیچ گوشتی و بدنه خودرو از یک تکه پارچه استفاده نمایید.

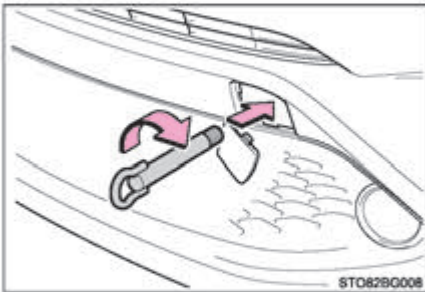

- 3 قلاب بکسل را در سوراخ جا زده و با دست آن را اندکی محکم نمایید.

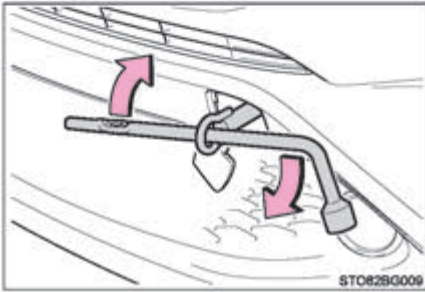

- 4 با استفاده از آچار چرخ* یا میله فلزی، قلاب بکسل را محکم نمایید.
* چنانچه خودرو مجهز به آچار چرخ نمی باشد، از نمایندگی مجاز تویوتا یا تعمیرگاه های مجاز تویوتا آچار چرخ را خریداری نمایید.

- 5 کابل یا زنجیر را به قلاب بکسل متصل نمایید.
مراقب باشید به بدنه خودرو صدمه وارد نشود.
- 6 خودروهای فاقد سیستم ورود و استارت هوشمند: در خودرویی که قرار است بکسل شود قرار بگیرید و موتور را روشن کنید.
اگر موتور روشن نمی‌شود، سوئیچ موتور را در موقعیت روشن "ON" قرار دهید.
خودروهای مجهز به سیستم Stop & Start: قبل از بکسل کردن خودرو، سوئیچ را یکبار در موقعیت خاموش OFF قرار داده و سپس موتور را روشن نمایید.
خودروهای مجهز به سیستم ورود و استارت هوشمند: در خودرویی که قرار است بکسل شود قرار بگیرید و موتور را روشن کنید.
اگر موتور روشن نمی‌شود، سوئیچ موتور را در حالت روشن IGNITION ON قرار دهید.
خودروهای مجهز به سیستم Stop & Start: قبل از بکسل کردن خودرو، سوئیچ را یکبار در موقعیت خاموش OFF قرار داده و سپس موتور را روشن نمایید.
- 7 دسته دنده را در موقعیت خلاص N قرار داده و ترمز دستی را آزاد کنید.
مخصوص خودروهای مجهز به گیربکس اتوماتیک CVT، زمانی که دسته دنده را نمی‌توان جا به جا نمود. (← صفحه ۲۴۸)

■ در صورت بکسل کردن

اگر موتور خاموش است، نیروی کمکی مربوط به ترمزها و فرمان در دسترس نخواهد بود، ترمزگیری و کنترل فرمان مشکل‌تر می‌شود.

■ آچار چرخ

خودروهای فاقد آچار چرخ: از نمایندگی مجاز تویوتا یا تعمیرگاه‌های مجاز تویوتا آچار چرخ را خریداری نمایید.
خودروهای مجهز به آچار چرخ: آچار چرخ در محفظه بار قرار دارد. (← صفحه ۷۳۱، ۷۱۳)

هشدار 

پیشگیری‌های زیر را در نظر بگیرید:
عدم توجه به این موارد می‌تواند منجر به صدمات جسمی جدی یا حتی مرگ گردد.

در صورت بکسل کردن خودرو

◀ مدل‌های 2WD

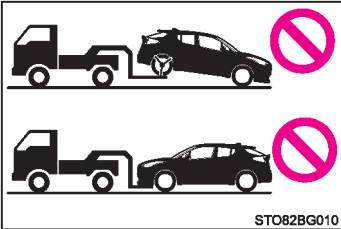

برای انتقال خودرو، از بالا آمدن چرخ‌های جلو یا بالا آمدن چهار چرخ خودرو از روی زمین اطمینان حاصل نمایید. در صورت بکسل خودرو با قرار داشتن چرخ‌های جلوی روی زمین ممکن است بخش انتقال قدرت و قطعات مربوطه دچار آسیب‌دیدگی شوند یا خودرو از یدک‌کش جدا شود.

◀ مدل‌های AWD

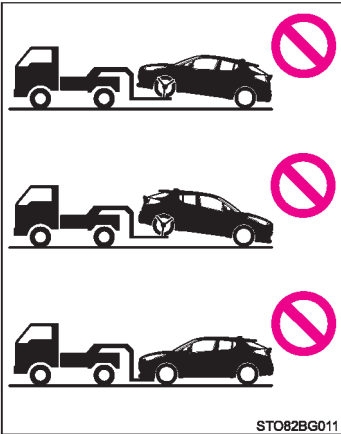

برای انتقال خودرو، از بالا آمدن چهار چرخ خودرو از روی زمین مطمئن شوید. در صورت بکسل خودرو با قرار داشتن چرخ‌ها روی زمین ممکن است بخش انتقال قدرت و قطعات مربوطه دچار آسیب‌دیدگی شوند یا خودرو از یدک‌کش جدا شود.

به منظور جلوگیری از وارد شدن آسیب به سیستم Stop & Start هنگام بکسل کردن (خودروهای

مجهز به سیستم Stop & Start)

هرگز این خودروها را با قرار داشتن چهار چرخ روی زمین بکسل نکنید.
برای بکسل کردن از کامیونت کفی یا کشنده و بالا آوردن چرخ‌های جلو و عقب خودرو استفاده نمایید.

هشدار

پیشگیری‌های زیر را در نظر بگیرید.

عدم توجه به این موارد می‌تواند منجر به صدمات جسمی جدی یا حتی مرگ گردد.

■ در صورت بکسل کردن

● در صورت استفاده از کابل یا زنجیر برای بکسل کردن، از شروع به حرکت ناگهانی و غیره خودداری نمایید. زیرا فشار زیادی را به قلاب بکسل، کابل یا زنجیرها وارد می‌کند. ممکن است قلاب بکسل، کابل یا زنجیرها صدمه ببینند و ممکن است قطعات شکسته آن‌ها به افراد برخورد کرده و منجر به آسیب‌های جدی شود.

● خودروهای فاقد سیستم ورود و استارت هوشمند: سوئیچ موتور را در موقعیت قفل "LOCK" قرار ندهید.

این احتمال وجود دارد که غربیلک فرمان قفل شده و حرکت نکند.

● خودروهای مجهز به سیستم ورود و استارت هوشمند: سوئیچ موتور را در موقعیت خاموش OFF قرار ندهید.

این احتمال وجود دارد که غربیلک فرمان قفل شده و حرکت نکند.

■ نصب قلاب بکسل خودرو

از نصب کردن قلاب بکسل بطور محکم مطمئن شوید.

در صورتی که قلاب بکسل را بطور محکم نصب نکنید، ممکن است قلاب حین بکسل کردن شل شود.



توجه

■ جلوگیری از صدمه دیدن خودرو حین بکسل با استفاده از کامیونت کشنده

- خودروهای فاقد سیستم ورود و استارت هوشمند: در صورت قرار داشتن سوئیچ موتور در موقعیت قفل "LOCK" یا خارج کردن سوئیچ، از بکسل کردن خودرو از سمت عقب خودداری نمایید.
- مکانیزم قفل فرمان قدرت کافی برای نگه داشتن چرخ‌های جلو در جهت مستقیم را ندارد.
- خودروهای مجهز به سیستم ورود و استارت هوشمند: در صورت قرار داشتن سوئیچ موتور در موقعیت خاموش OFF، از بکسل کردن خودرو از سمت عقب خودداری نمایید. مکانیزم قفل فرمان قدرت کافی برای نگه داشتن چرخ‌های جلو در جهت مستقیم را ندارد.
- از وجود فاصله کافی با زمین در سمت دیگر خودرو که بالا است اطمینان حاصل نمایید. بدون فاصله کافی ممکن است حین بکسل نمودن، خودرو صدمه ببیند.

■ جلوگیری از صدمه دیدن خودرو حین بکسل نمودن با استفاده از کامیونت جرثقیلی

از بکسل نمودن با استفاده از کامیونت جرثقیلی، از سمت جلو یا عقب خودداری نمایید.

■ جلوگیری از صدمه دیدن خودرو حین بکسل نمودن اضطراری

از اتصال کابل یا زنجیر بکسل به اجزای سیستم تعلیق خودداری نمایید.

■ در صورت بکسل نمودن خودرو مجهز به سیستم Stop & Start (در صورت تجهیز)

- خودروهای فاقد سیستم ورود و استارت هوشمند: (در صورت نیاز به بکسل کردن خودرو با چهار چرخ روی زمین، پیش از بکسل نمودن خودرو جهت حفاظت از سیستم، روش‌های زیر را انجام دهید. چنانچه موتور روشن نمی‌شود، سوئیچ را در موقعیت روشن "ON" قرار دهید.
- خودروهای مجهز به سیستم ورود و استارت هوشمند: در صورت نیاز به بکسل کردن خودرو با چهار چرخ روی زمین، پیش از بکسل نمودن خودرو جهت حفاظت از سیستم، روش‌های زیر را انجام دهید.
- سوئیچ موتور را یکبار در موقعیت خاموش OFF قرار داده و سپس موتور را روشن نمایید. چنانچه موتور روشن نمی‌شود، سوئیچ را در موقعیت روشن IGNITION ON قرار دهید.

در صورت بروز مشکل

در صورتی که علائم زیر را تشخیص دادید، احتمالاً خودرو نیاز به تنظیم یا تعمیر دارد. با نمایندگی مجاز تویوتا یا تعمیرگاه‌های مجاز تویوتا تماس بگیرید.

علائم قابل مشاهده

- نشستی مایع از زیر خودرو (چکیدن آب از سیستم تهویه هوای مطبوع پس از استفاده عادی است)
- لاستیک‌ها بدون باد به نظر می‌رسند یا سایش آج لاستیک ناهموار است.
- نشانگر دمای مایع خنک‌کننده مکرراً بالاتر از حد نرمال قرار می‌گیرد.

علائم قابل شنیدن

- تغییر صدای اگزوز
- جیغ کشیدن شدید لاستیک‌ها حین دورزدن
- صدای کوبش یا صداهای دیگر مربوط به سیستم تعلیق
- صدای کوبش یا صداهای دیگر مربوط به موتور

علائم عملکردی

- موتور خاموش می‌کند، ریپ می‌زند یا بد عمل می‌کند.
- کاهش شدید قدرت
- حین ترمزگیری خودرو به یک طرف کشیده می‌شود.
- حین رانندگی روی جاده صاف خودرو به یک طرف کشیده می‌شود.
- کاهش قدرت ترمز، حالت اسفنجی ترمز، رسیدن پدال به کف خودرو

سیستم قطع پمپ سوخت

برای کاهش احتمال نشستی سوخت حین خاموش شدن موتور یا زمانی که کیسه هوا بر اثر تصادف باز می‌شود، پمپ سوخت خاموش شده و سوخت را به موتور ارسال نمی‌کند.

برای روشن کردن موتور پس از فعال شدن سیستم مراحل زیر را دنبال نمایید.

◀ خودروهای فاقد سیستم ورود و استارت هوشمند

1 سوئیچ موتور را در وضعیت تجهیزات جانبی "ACC" یا قفل "LOCK" قرار دهید

2 موتور را روشن کنید.

◀ خودروهای مجهز به سیستم ورود و استارت هوشمند

1 سوئیچ موتور را در وضعیت تجهیزات جانبی ACCESSORY قرار دهید یا خاموش نمایید.

2 موتور را روشن کنید.



توجه

■ پیش از روشن کردن موتور

زمین زیر خودرو را بازرسی نمایید.

اگر در زیر خودرو متوجه نشستی سوخت شوید، سیستم سوخت صدمه دیده و باید تعمیر گردد. از روشن

کردن مجدد موتور خودداری نمایید.

در صورت روشن شدن چراغ اخطار با یه صدا در آمدن بوق هشدار

در صورت روشن شدن یا چشمک زدن هر یک از چراغ‌های اخطار، با آرامش مراحل زیر انجام دهید. اگر چراغی روشن شده یا چشمک می‌زند و سپس خاموش می‌شود، لزوماً نشان‌دهنده نقص فنی سیستم نیست. با این وجود اگر این اتفاق بطور مداوم رخ می‌دهد برای کنترل و بررسی خودرو به نمایندگی مجاز تویوتا یا تعمیرگاه‌های مجاز تویوتا مراجعه نمایید.

لیست چراغ‌های اخطار و بوق هشدار

چراغ اخطار	چراغ اخطار/ جزئیات/ عملکردها
 (قرمز رنگ)	<p>چراغ اخطار سیستم ترمز (بوق هشدار) نشان می‌دهد:</p> <ul style="list-style-type: none"> • پایین بودن سطح روغن ترمز؛ یا • نقص فنی سیستم ترمز <p>← بلافاصله خودرو را در محل امنی متوقف کرده و با نمایندگی مجاز تویوتا یا تعمیرگاه‌های مجاز تویوتا تماس بگیرید. ادامه رانندگی ممکن است خطرناک باشد.</p>
 *1	<p>چراغ اخطار پایین بودن فشار روغن موتور (بوق هشدار) فشار غیرعادی روغن موتور را نشان می‌دهد. اگر فشار روغن موتور بیش از اندازه پایین باشد، ممکن است چراغ اخطار روشن شود. بوق هشدار به صدا در می‌آید.</p> <p>← بلافاصله خودرو را در محل امنی متوقف کرده و با نمایندگی مجاز تویوتا یا تعمیرگاه‌های مجاز تویوتا تماس بگیرید. ادامه رانندگی ممکن است خطرناک باشد.</p>
 *1	<p>چراغ اخطار سیستم شارژ وجود ایراد در سیستم شارژ خودرو را نشان می‌دهد.</p> <p>← بلافاصله خودرو را در محل امنی متوقف کرده و با نمایندگی مجاز تویوتا یا تعمیرگاه‌های مجاز تویوتا تماس بگیرید.</p>

چراغ خطر/ جزئیات/ عملکردها	چراغ خطر
<p>چراغ چک (بوق هشدار) این چراغ نشانگر نقص در سیستم‌های زیر است:</p> <ul style="list-style-type: none"> سیستم کنترل الکترونیکی موتور سیستم کنترل الکترونیکی دریچه گاز سیستم الکترونیکی گیربکس اتوماتیک CVT (در صورت تجهیز) <p>← بلافاصله جهت کنترل و بررسی خودرو به نمایندگی مجاز تویوتا یا تعمیرگاه‌های مجاز تویوتا مراجعه نمایید.</p>	
<p>چراغ خطر سیستم کیسه هوا (SRS) نشانگر نقص فنی در سیستم‌های زیر است:</p> <ul style="list-style-type: none"> سیستم کیسه هوا؛ یا سیستم پیش کشنده کمربندایمنی <p>← بلافاصله جهت کنترل و بررسی خودرو به نمایندگی مجاز تویوتا یا تعمیرگاه‌های مجاز تویوتا مراجعه نمایید.</p>	
<p>چراغ خطر ABS نشانگر نقص فنی در سیستم‌های زیر است:</p> <ul style="list-style-type: none"> سیستم ABS؛ یا سیستم ترمز کمکی <p>← بلافاصله جهت کنترل و بررسی خودرو به نمایندگی مجاز تویوتا یا تعمیرگاه‌های مجاز تویوتا مراجعه نمایید.</p>	
<p>چراغ خطر سیستم فرمان پر قدرت الکتریکی (بوق هشدار) این چراغ نشانگر نقص فنی در سیستم EPS (سیستم فرمان پر قدرت الکتریکی) است.</p> <p>← بلافاصله جهت کنترل و بررسی خودرو به نمایندگی مجاز تویوتا یا تعمیرگاه‌های مجاز تویوتا مراجعه نمایید.</p>	 (قرمز/ زرد رنگ)

چراغ خطر/ جزئیات/ عملکردها	چراغ خطر
<p>چراغ نشانگر لغزش این چراغ نشانگر نقص فنی در سیستم‌های زیر است:</p> <ul style="list-style-type: none"> • سیستم VSC (سیستم کنترل پایداری خودرو) • سیستم TRC (سیستم کنترل کشش) یا • سیستم کنترل کمکی شروع حرکت در سربالایی <p>زمانی که سیستم VSC یا TRC در حال عملکرد است، این چراغ چشمک می‌زند. (← صفحه ۴۶۳)</p> <p>← بلافاصله جهت کنترل و بررسی خودرو به نمایندگی مجاز تویوتا یا تعمیرگاه‌های مجاز تویوتا مراجعه نمایید.</p>	
<p>چراغ خطر سیستم ترمز این چراغ نشانگر نقص فنی در سیستم ترمز دستی برقی است.</p> <p>← بلافاصله جهت کنترل و بررسی خودرو به نمایندگی مجاز تویوتا یا تعمیرگاه‌های مجاز تویوتا مراجعه نمایید.</p>	 <p>(زرد رنگ)</p>
<p>نشانگر فعال شدن سیستم نگهدارنده ترمز این چراغ نشانگر نقص فنی در سیستم نگهدارنده ترمز است.</p> <p>← بلافاصله جهت کنترل و بررسی خودرو به نمایندگی مجاز تویوتا یا تعمیرگاه‌های مجاز تویوتا مراجعه نمایید.</p>	<p>*3</p>  <p>(چشمک می‌زند)</p>

چراغ خطر/ جزئیات/ عملکردها	چراغ خطر
<p>چراغ خطر PCS (در صورت تجهیز)</p> <p>در صورت چشمک زدن این چراغ خطر (و شنیدن صدای بوق هشدار): نقص فنی در سیستم PCS (سیستم پیشگیری از تصادف) را نشان می‌دهد. ← بلافاصله جهت کنترل و بررسی خودرو به نمایندگی مجاز تویوتا یا تعمیرگاه‌های مجاز تویوتا مراجعه نمایید. در صورت روشن شدن چراغ خطر: نشانیگر در دسترس نبودن موقتی سیستم PCS (سیستم پیشگیری از تصادف) است و دلیل آن ممکن است یکی از موارد زیر باشد: • محدوده اطراف سنسور رادار یا سنسور دوربین کثیف شده یا بوسیله بخار آب برچسب و یخ پوشانده شده باشد. ← آلودگی، بخار آب، یخ، برچسب و غیره را برطرف نمایید. (صفحه ۲۹۲، ۲۹۳) • سنسور رادار یا سنسور دوربین از محدوده عملکردی خود (دما و غیره) خارج شده باشد. ← در این شرایط رانندگی امکان پذیر است. چنانچه سیستم مجدد در محدوده شرایط عملکردی خود (دما و غیره) قرار بگیرد، سیستم PCS (پیشگیری از تصادف) فعال می‌شود. یا سیستم VSC (کنترل پایداری خودرو) یا سیستم PCS (پیشگیری از تصادف) غیرفعال می‌شود یا هر دو سیستم غیرفعال می‌گردند. ← سیستم PCS یا هر دو سیستم PCS، VSC را فعال نمایید. (صفحه ۴۶۴، ۳۰۲)</p>	
<p>چراغ نشانگر LDA (بوق هشدار) (در صورت تجهیز)</p> <p>نقص فنی در سیستم LDA (هشدار انحراف از رانندگی بین خطوط همراه با کنترل فرمان) را نشان می‌دهد. ← زمانی که پیغام "Lane Departure Alert Unavailable" (سیستم هشدار انحراف از رانندگی بین خطوط در دسترس قرار ندارد) در صفحه نمایش چندمنظوره نشان داده شود، سیستم LDA را خاموش کرده و مدت کوتاهی با خودرو رانندگی کنید و سپس مجدد سیستم LDA را روشن نمایید. (صفحه ۳۲۰) چنانچه پیغام دیگری غیر از پیغام فوق نمایش داده شود، به دستورالعمل‌های نشان داده شده در پیغام عمل نمایید.</p>	<p>*3</p>  <p>(زرد رنگ)</p>

چراغ خطر/ جزئیات/ عملکردها	چراغ خطر
<p>چراغ نشانگر لغو عملکرد سیستم Stop & Start این چراغ نقص فنی در سیستم Stop & Start را نشان می‌دهد. (در صورت لغو شدن عملکرد سیستم، چراغ نشانگر لغو عملکرد سیستم Stop & Start روشن می‌شود: ← صفحه ۳۷۵) ← بلافاصله جهت کنترل و بررسی خودرو به نمایندگی مجاز تویوتا یا تعمیرگاه‌های مجاز تویوتا مراجعه نمایید.</p>	<p>*6  (چشمک می‌زند)</p>
<p>چراغ نشانگر ترمز دستی (بوق هشدار) این امکان وجود دارد که ترمز دستی کاملاً درگیر نشده یا آزاد نگردد. ← کلید ترمز دستی را یکبار دیگر فشار دهید. اگر ترمز دستی آزاد نشود این چراغ روشن می‌گردد. اگر پس از آزاد کردن کامل ترمز دستی این چراغ خاموش شود و سیستم بطور عادی کار می‌کند.</p>	<p>*2  (چشمک می‌زند)</p>
<p>چراغ خطر باز بودن درب نشانگر بسته نشدن کامل درب است. ← بسته شدن تمام درب‌ها را کنترل نمایید.</p>	<p>*1,3,4 </p>
<p>چراغ خطر پایین بودن سطح سوخت نشانگر این است که سوخت باقی مانده در مخزن به میزان (1.6 Imp.gal. ، 7.5L(2.0 gal. یا کمتر است. ← خودرو را مجدد سوختگیری نمایید.</p>	<p></p>
<p>چراغ یادآوری کمربند ایمنی راننده و سرنشین جلو (بوق هشدار) به راننده یا سرنشین جلو بستن کمربند ایمنی را یادآوری می‌کند. ← کمربند ایمنی را ببندید. در صورت وجود فردی در صندلی سرنشین جلو، کمربند ایمنی باید توسط سرنشین جلو بسته شود تا چراغ خطر (بوق هشدار) خاموش گردد.</p>	<p>*5 </p>
<p>چراغ یادآوری کمربند ایمنی سرنشینان عقب (بوق هشدار) به سرنشینان عقب بستن کمربند ایمنی را یادآوری می‌کند. ← کمربند ایمنی را ببندید.</p>	<p>*5  (در پنل وسط)</p>

چراغ اخطار/ جزئیات/ عملکردها	چراغ اخطار
<p>چراغ اخطار فشار باد لاستیک در صورت روشن شدن چراغ: فشار باد پایین لاستیک بر اثر: • دلایل طبیعی (← صفحه ۷۰۱) • پنچر شدن (← صفحه ۷۳۰، ۷۱۰) ← فشار باد لاستیک را در سطح توصیه شده تنظیم نمایید. پس از چند دقیقه چراغ اخطار خاموش می‌شود. در مواردی که با وجود تنظیم فشار باد لاستیک‌ها این چراغ خاموش نشود، جهت بررسی سیستم به نمایندگی مجاز تویوتا یا تعمیرگاه‌های مجاز تویوتا مراجعه نمایید. زمانی که این چراغ بعد از ۱ دقیقه چشمک زدن روشن باقی می‌ماند. نشانگر نقص فنی در سیستم هشدار فشار باد لاستیک است. (← صفحه ۷۰۱) ← جهت بررسی سیستم به نمایندگی مجاز تویوتا یا تعمیرگاه‌های مجاز تویوتا مراجعه نمایید.</p>	
<p>چراغ اخطار بالا بودن دمای مایع خنک کننده موتور (بوق هشدار) نشانگر بالا بودن بیش از اندازه دمای مایع خنک کننده موتور (جوش آوردن موتور) است. ← صفحه ۷۵۶</p>	<p>*1</p> 
<p>چراغ اخطار اصلی بوق هشدار به صدا در می‌آید و چراغ اخطار روشن شده و چشمک می‌زند، نشان می‌دهد که سیستم اخطار، نقص فنی را تشخیص داده است. ← صفحه ۷۰۴</p>	
<p>سیستم LDA (هشدار انحراف از رانندگی بین خطوط همراه با کنترل فرمان) (در صورت تجهیز) حين فعال بودن سیستم کنترل فرمان، سیستم LDA (هشدار انحراف از رانندگی بین خطوط همراه با کنترل فرمان) قرار نگرفتن دستان راننده روی غربیلک فرمان را تشخیص می‌دهد. ← غربیلک فرمان را محکم بگیرد.</p>	<p>*1,6</p> 

چراغ اخطار / جزئیات / عملکردها	چراغ اخطار
<p>سیستم ایمنی ترمز</p> <p>نشان می‌دهد پدال گاز و ترمز بطور همزمان فشرده شده و سیستم ایمنی ترمز فعال می‌باشد.</p> <p>← پدال ترمز یا گاز را آزاد نمایید.</p> <p>نشانگر نقص فنی در سیستم ایمنی ترمز (همراه با بوق هشدار) است.</p> <p>← بلافاصله جهت کنترل و بررسی خودرو به نمایندگی مجاز تویوتا یا تعمیرگاه‌های مجاز تویوتا مراجعه نمایید.</p> <p>سیستم کنترل استارت - حرکت (خودروهای مجهز به گیربکس اتوماتیک (CVT) حین فشار دادن پدال گاز، تغییر داده شدن موقعیت دسته دنده و فعال شدن سیستم کنترل استارت - حرکت را نشان می‌دهد.</p> <p>← پدال گاز را یک لحظه آزاد نمایید.</p> <p>نشانگر نقص فنی در سیستم کنترل استارت - حرکت است (همراه با بوق هشدار)</p> <p>← بلافاصله جهت کنترل و بررسی خودرو به نمایندگی مجاز تویوتا یا تعمیرگاه‌های مجاز تویوتا مراجعه نمایید.</p>	<p>*1,6</p> 

*1: این چراغ در صفحه نمایش چندمنظوره روشن می‌شود.

*2: بوق هشدار درگیر شدن ترمز دستی

اگر خودرو با سرعت حدود 5km/h (3mph) یا بیشتر رانده شود، بوق هشدار به صدا در می‌آید.

*3: خودروهای مجهز به نمایشگر مونوکروم

*4: بوق هشدار باز بودن درب‌ها

زمانی که سرعت خودرو به 5km/h (3mph) یا بیشتر برسد و هر کدام از درب‌ها باز باشد، بوق هشدار به صدا در می‌آید.

*5: بستن کمربند ایمنی را یادآوری می‌کند:

چنانچه هر کدام از کمربندهای ایمنی صندلی‌ها بسته نشده باشند، بوق هشدار یادآوری بستن کمربند ایمنی، به راننده و سرنشینان، بستن کمربند ایمنی را یادآوری می‌کند. پس از رسیدن سرعت خودرو به حداقل 20km/h (12mph)، بوق هشدار به مدت ۳۰ ثانیه به صدا در می‌آید. چنانچه کمربند ایمنی بسته نشود، بوق هشدار با صدای متفاوتی به مدت ۹۰ ثانیه دیگر به صدا در می‌آید.

*6: خودروهای مجهز به نمایشگر رنگی

■ چراغ اخطار سیستم فرمان پر قدرت الکتریکی (بوق هشدار)

زمانی که شارژ باتری ناکافی است یا ولتاژ به صورت موقت افت کرده است، ممکن است چراغ اخطار سیستم فرمان پر قدرت الکتریکی روشن شده و بوق هشدار به صدا درآید.

■ اگر حین رانندگی چراغ نشانگر چک روشن شود.

در بعضی مدل‌ها در صورتی که باک کاملاً خالی شود، چراغ نشانگر چک روشن می‌شود. اگر باک خالی است، بلافاصله سوختگیری نمایید. پس از چند کیلومتر رانندگی، چراغ نشانگر چک خاموش خواهد شد. اگر چراغ نشانگر چک خاموش نمی‌شود، در اولین فرصت ممکن با نمایندگی مجاز تویوتا یا تعمیرگاه‌های مجاز تماس بگیرید.

■ سنسور تشخیص حضور سرنشین جلو، یادآوری کمربند ایمنی و بوق هشدار

● اگر روی صندلی سرنشین جلو، بار قرار دهید، سنسور تشخیص حضور سرنشین جلو، حتی اگر سرنشین در صندلی نباشد، می‌تواند منجر به چشمک زدن چراغ اخطار و به صدا درآمدن بوق هشدار شود.

● اگر روی صندلی، تشکچه‌ای قرار دهید، سنسور ممکن است حضور سرنشین را شناسایی نکرده و چراغ اخطار به درستی عمل نکند.

■ زمانی که چراغ اخطار فشار باد لاستیک روشن شود.

ظاهر لاستیک را از نظر پنچری بررسی نمایید.

در صورت پنچر بودن لاستیک (← صفحه ۷۳۰، ۷۱۰) در صورت پنچر نبودن لاستیک:

پس از پایین آمدن دمای لاستیک به اندازه کافی، اقدامات زیر را انجام دهید.

● فشار باد لاستیک را بررسی کرده و آن را در سطح مناسب تنظیم نمایید.

● اگر پس از چند دقیقه چراغ اخطار خاموش نگردد، بررسی نمایید که فشار باد لاستیک در سطح توصیه شده باشد و سیستم را ریست نمایید (← صفحه ۶۳۴)

اگر بدون پایین آوردن دمای لاستیک به اندازه کافی عملکردهای فوق انجام پذیرد ممکن است این چراغ اخطار مجدد روشن شود.

■ ممکن است چراغ هشدار فشار باد لاستیک به دلایل معمولی روشن شود. ممکن است چراغ هشدار فشار باد لاستیک به دلایل معمولی مانند خارج شدن باد لاستیک و تغییر فشار باد لاستیک به دلیل دمای بالا، روشن شود. در این صورت، با تنظیم کردن فشار باد لاستیک، این چراغ (پس از چند دقیقه) خاموش می‌گردد.

■ در صورت تعویض لاستیک با چرخ زاپاس (خودروهای مجهز به چرخ زاپاس) خودروهای مجهز به چرخ زاپاس نیز مجهز به والو هشدار فشار باد لاستیک و فرستنده می‌باشد. اگر فشار باد لاستیک چرخ زاپاس پایین باشد، چراغ هشدار فشار باد لاستیک روشن می‌شود. در صورت پنچر شدن یک لاستیک، چراغ هشدار فشار باد لاستیک خاموش نشده حتی اگر لاستیک پنچر شده با چرخ زاپاس تعویض گردد. چرخ زاپاس را با لاستیک تعمیر شده تعویض کنید و فشار باد لاستیک را تنظیم نمایید. پس از چند دقیقه چراغ اخطار فشار باد لاستیک خاموش می‌گردد. خودروهای مجهز به چرخ زاپاس سایز کوچک: چرخ زاپاس سایز کوچک مجهز به والو هشدار فشار باد لاستیک و فرستنده نمی‌باشد. در صورت پنچر شدن یک لاستیک، حتی با وجود تعویض لاستیک پنچر شده با چرخ زاپاس، باز هم چراغ هشدار فشار باد لاستیک خاموش نمی‌گردد. چرخ زاپاس را با لاستیک تعمیر شده تعویض کرده و فشار باد لاستیک را تنظیم نمایید. چراغ هشدار فشار باد لاستیک پس از چند دقیقه خاموش می‌گردد.

■ شرایطی که ممکن است سیستم هشدار فشار باد لاستیک به درستی کار نکند.

← صفحه ۶۳۷

■ چنانچه چراغ هشدار فشار باد لاستیک پس از یک دقیقه چشمک زدن به طور مداوم روشن بماند در صورت قرار داشتن سوئیچ موتور در موقعیت روشن "ON" (خودروهای فاقد سیستم ورود و استارت هوشمند) یا حالت روشن IGNITION ON (خودروهای مجهز به سیستم ورود و استارت هوشمند)، اگر چراغ هشدار فشار باد لاستیک پس از یک دقیقه چشمک زدن، روشن باقی بماند جهت کنترل و بررسی سیستم به نمایندگی مجاز تویوتا یا تعمیرگاه‌های مجاز تویوتا مراجعه نمایید. زمانی که تنظیمات ثبت شده چرخ را تغییر می‌دهید، اگر چراغ هشدار فشار باد لاستیک پس از یک دقیقه چشمک زدن، روشن باقی بماند، از انتخاب تنظیمات صحیح چرخ اطمینان حاصل نمایید.

■ بوق هشدار

در برخی موارد ممکن است بدلیل سرو صدای مکان یا سیستم صوتی، صدای بوق شنیده نشود.

هشدار

■ اگر چراغ‌های اخطار سیستم‌های ABS و ترمز روشن باقی بمانند

بلافاصله خودرو را در مکانی امن متوقف نموده و با نمایندگی مجاز تویوتا یا تعمیرگاه‌های مجاز تویوتا تماس حاصل نمایید. حین ترمزگیری، خودرو به شدت بی‌ثبات می‌شود و ممکن است سیستم ABS نقص داشته باشد و در نتیجه احتمال بروز تصادف، آسیب‌های جسمی جدی یا حتی مرگ بوجود آید.

■ اگر چراغ اخطار سیستم فرمان پر قدرت الکتریکی روشن شود

در صورت روشن شدن چراغ زرد رنگ، نیروی پر قدرت الکتریکی در فرمان محدود می‌شود. در صورت روشن شدن چراغ قرمز رنگ، نیروی پر قدرت الکتریکی در فرمان از دست می‌رود و عملکرد هدایت کردن غربیلک فرمان به شدت سنگین می‌شود. اگر حین عملکرد، غربیلک فرمان سنگین‌تر از معمول است، غربیلک فرمان را محکم گرفته و با نیروی بیش از معمول کار کنید.

■ اگر چراغ هشدار فشار باد لاستیک روشن شود

پیشگیری‌های زیر را مدنظر قرار دهید. عدم توجه باعث از دست دادن کنترل خودرو و در نتیجه بروز آسیب‌های جسمی جدی و یا مرگ می‌شود.

● خودرو را در مکان امنی بلافاصله متوقف کرده و فشار باد لاستیک‌ها را تنظیم نمایید.

● خودروهای مجهز به چرخ زاپاس: اگر پس از تنظیم فشار باد لاستیک، چراغ هشدار فشار باد لاستیک روشن شود. امکان دارد که لاستیک پنچر شده باشد. لاستیک‌ها را کنترل و بررسی کنید. در صورت پنچر شدن لاستیک، آن را با چرخ زاپاس تعویض کرده یا در نزدیکترین نمایندگی مجاز تویوتا یا تعمیرگاه‌های مجاز تویوتا تعمیر نمایید.

● خودروهای مجهز به کیت پنچرگیری اضطراری لاستیک: اگر پس از تنظیم فشار باد لاستیک، چراغ هشدار فشار باد لاستیک روشن شود، امکان دارد که لاستیک پنچر شده باشد. لاستیک‌ها را کنترل و بررسی کنید در صورت پنچر شدن لاستیک، آن را با استفاده از کیت پنچرگیری تعمیر نمایید. (← صفحه ۷۱۰)

● از ترمزگیری و تغییر مسیر ناگهانی خودداری کنید. در صورت صدمه دیدن لاستیک‌های خودرو، کنترل غربیلک فرمان یا ترمزها را از دست می‌دهید.

■ در صورت ترکیدن یا خارج شدن ناگهانی باد لاستیک

ممکن است سیستم هشدار فشار باد لاستیک بلافاصله فعال نشود.



توجه

■ از عملکرد صحیح سیستم هشدار فشار باد لاستیک مطمئن شوید

از نصب لاستیک با برند یا مشخصات متفاوت خودداری کنید، زیرا ممکن است سیستم هشدار فشار باد لاستیک بدرستی کار نکند.

در صورت نمایش پیغام هشدار

هشدارهای مربوط به نقص سیستم، عملکردهای انجام شده به صورت نادرست و پیغام‌های مربوط به لزوم تعمیر و نگهداری در صفحه نمایش چند منظوره نمایش داده می‌شوند. در صورت نمایش پیغام، روش صحیح و مناسب را انجام دهید.

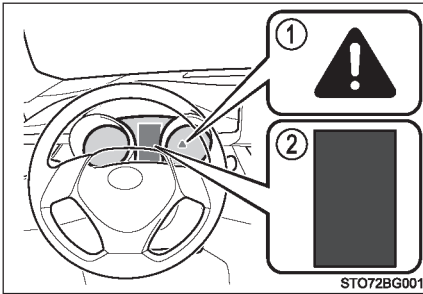

① چراغ اخطار اصلی

چراغ اخطار اصلی برای اعلام نمایش یک پیغام بر روی صفحه نمایش چند منظوره روشن شده یا چشمک می‌زند.*

② صفحه نمایش چندمنظوره

اگر پیغام‌ها هشدار پس از انجام اقدامات زیر مجدد نمایش داده شوند با نمایندگی مجاز تویوتا یا تعمیرگاه‌های مجاز تویوتا تماس بگیرید.

* چنانچه پیغام هشدار نمایش داده شود، چراغ اخطار اصلی ممکن است روشن نشود یا چشمک نزند.

پیغام‌ها و هشدارها

با توجه به محتوای پیغام‌های زیر، چراغ‌های اخطار و بوق هشدار عمل می‌کند. اگر پیغام لزوم بررسی خودرو توسط نمایندگی، نمایش داده شود، بلافاصله جهت بررسی خودرو به نمایندگی مجاز تویوتا یا تعمیرگاه‌های مجاز تویوتا مراجعه کنید.

هشدار	بوق هشدار*	چراغ اخطار سیستم	
وضعیت خاصی را نشان می‌دهد مانند زمانی که سیستم مربوط به راندگی دچار نقص فنی شده است یا اگر روش اصلاحی انجام نشود ممکن است خطرناک باشد.	به صدا درمی‌آید	-	روشن می‌شود
وضعیت خاصی را نشان می‌دهد زمانی که سیستم‌های نشان داده شده روی صفحه نمایش چند منظوره ممکن است دچار نقص فنی شده باشند.	به صدا درمی‌آید	روشن می‌شود یا چشمک می‌زند.	-
وضعیتی را نشان می‌دهد مانند زمانی که خودرو صدمه دیده که ممکن است خطرناک باشد.	به صدا درمی‌آید	-	چشمک می‌زند
شرایط خاصی مانند نقص تجهیزات برقی و شرایط آن‌ها یا لزوم تعمیر و نگهداری را نشان می‌دهد.	به صدا در نمی‌آید	-	روشن می‌شود
وضعیتی را نشان می‌دهد، مانند زمانیکه عملکردی به درستی انجام نشده است یا نحوه انجام صحیح عملکردی را نشان می‌دهد.	به صدا در نمی‌آید	-	چشمک می‌زند

* اولین بار که پیغام در صفحه نمایش چندمنظوره نمایش داده می‌شود، بوق هشدار به صدا در می‌آید.

پیغام های هشدار

پیغام‌های هشدار توضیح داده شده در زیر ممکن است با توجه به شرایط عملکردی و مشخصات خودرو با پیغام‌های واقعی متفاوت باشند.

چراغ‌های اخطار سیستم

در شرایط زیر چراغ اخطار اصلی روشن نشده یا چشمک نمی‌زند. در عوض چراغ اخطار سیستم دیگری همراه با نمایش پیغام روی صفحه نمایش چند منظوره روشن می‌شود.

● "Anti-lock Brake System Malfunction Visit Your Dealer"

(نقص فنی در سیستم ترمز ضد قفل، به نمایندگی مجاز مراجعه نمایید.) چراغ اخطار ABS روشن می‌شود. (← صفحه ۶۹۴)

● خودروهای مجهز به نمایشگر مونوکرم:

نشان می‌دهد که حین توقف خودرو، درب خودرو بطور کامل بسته نشده است چراغ اخطار بازماندن درب خودرو روشن می‌شود (← صفحه ۶۹۷)

چنانچه پیغام "Visit Your Dealer" (به نمایندگی مجاز مراجعه نمایید) نمایش داده شود

سیستم یا قسمتی که در صفحه نمایش چند منظوره نمایش داده شده دچار نقص فنی گردیده است. جهت بررسی خودرو به نمایندگی مجاز تویوتا یا تعمیرگاه‌های مجاز تویوتا مراجعه نمایید.

چنانچه پیغامی در مورد عملکردی نشان داده شود

● در صورتیکه پیغامی در مورد عملکرد پدال گاز یا پدال ترمز نشان داده شود.

هنگامی که سیستم‌های کمکی در رانندگی مانند PCS (سیستم پیشگیری از تصادف) (در صورت تجهیز) یا سیستم رادار دینامیکی کروز کنترل (در صورت تجهیز) عمل می‌کند، پیغام هشدار در مورد عملکرد پدال ترمز ممکن است نمایش داده شود. در چنین شرایطی از کاهش سرعت خودرو اطمینان حاصل کرده یا به دستورالعمل‌های نشان داده شده در صفحه نمایش چند منظوره عمل نمایید.

● زمانی که سیستم ایمنی پدال ترمز فعال است، پیغام هشدار نمایش داده می‌شود. (← صفحه ۲۱۲) به دستورالعمل‌های نشان داده شده در صفحه نمایش چندمنظوره عمل نمایید.

● چنانچه پیغامی در مورد عملکرد سوئیچ موتور نمایش داده شود. در صورتیکه روش غیرصحیح برای روشن کردن موتور انجام شود یا سوئیچ موتور نادرست عمل نماید، دستورالعملی در مورد عملکرد سوئیچ موتور نمایش داده می‌شود. جهت عمل کردن مجدد سوئیچ موتور، دستورالعمل‌های نشان داده شده در صفحه نمایش چند منظوره را انجام دهید.

● چنانچه پیغامی در مورد عملکرد دسته دنده نمایش داده شود.

برای جلوگیری از تعویض نادرست دسته دنده یا حرکت ناخواسته خودرو، ممکن است پیغامی در مورد لزوم تعویض دسته دنده در صفحه نمایش چند منظوره نمایش داده شود. در این صورت به دستورالعمل‌های نشان داده شده در صفحه نمایش چندمنظوره عمل کرده و موقعیت دسته دنده را تغییر دهید.

● چنانچه پیغام یا تصویری در مورد حالت بستن/ باز کردن یا اضافه کردن مایعات خودرو نشان داده شود. از نمایش بخش نشان داده شده در صفحه نمایش چند منظوره یا چراغ اخطار مطمئن شده و سپس روش مورد نظر مانند بستن درب باز یا اضافه کردن مایعات خودرو را انجام دهید.

■ چنانچه پیغام "See Owner's Manual" (به کتابچه راهنمای مالک خودرو مراجعه کنید) نمایش داده شود

● در صورت نمایش پیغام "Braking Power Low Stop in a Safe Place See Owner's Manual" کاهش نیروی ترمزگیری، در مکان امنی متوقف شده و به کتابچه راهنمای مالک خودرو مراجعه کنید)، ممکن است نشانگر نقص فنی باشد. بلافاصله خودرو را در مکان امنی متوقف کرده و با نمایندگی مجاز تویوتا یا تعمیرگاه‌های مجاز تویوتا تماس بگیرید. ادامه رانندگی ممکن است خطرناک باشد.

● خودروهای مجهز به نمایشگر رنگی: در صورت نمایش پیغام "Entry & start system malfunction see owners manual" (نقص فنی سیستم ورود و استارت به کتابچه راهنمای مالک خودرو مراجعه کنید). بلافاصله جهت بررسی خودرو به نمایندگی مجاز تویوتا یا تعمیرگاه‌های مجاز تویوتا مراجعه کنید.

■ در صورت نمایش پیغام "Charging System Malfunction" (سیستم شارژ دچار ایراد شده است) نشانگر نقص فنی در سیستم شارژ خودرو است. بلافاصله خودرو را در محل امنی متوقف کرده و با نمایندگی مجاز تویوتا یا تعمیرگاه‌های مجاز تویوتا تماس بگیرید. رانندگی ممکن است خطرناک باشد.

■ در صورت نمایش پیغام "Engine Coolant Temperature high" (دمای مایع خنک کننده موتور بالا است)

نشانگر بالا بودن بیش از اندازه دمای مایع خنک کننده موتور است. بلافاصله خودرو را در مکان امنی متوقف نمایید. (← صفحه ۷۵۶)

■ در صورت نمایش پیغام "Engine Oil Pressure Low" (فشار روغن موتور پایین است) نشانگر پایین بودن بیش از اندازه فشار روغن موتور می‌باشد. بلافاصله خودرو را در محل امنی متوقف کرده و با نمایندگی مجاز تویوتا یا تعمیرگاه‌های مجاز تویوتا تماس بگیرید.

■ در صورت نمایش پیغام "AWD System Malfunction 2WD Mode Engaged Visit Your Dealer" (فقط مدل‌های AWD) (سیستم AWD دچار اشکال شده است، حالت 2WD فعال می‌باشد، به نمایندگی مجاز مراجعه نمایید)

نشانگر نقص فنی سیستم AWD می‌باشد. سیستم AWD غیرفعال شده و خودرو به موقعیت حرکت چرخ‌های جلو تغییر می‌کند.

جهت بررسی خودرو به نمایندگی مجاز تویوتا یا تعمیرگاه‌های مجاز تویوتا مراجعه نمایید.

- **در صورتیکه پیغام‌های زیر نمایش داده شود (فقط مدل‌های AWD)**
سیستم ممکن است بیش از اندازه گرم شده باشد. سرعت خودرو را کاهش دهید یا خودرو را در مکان امنی متوقف نمایید.
• پیغام "AWD System Overheated 2WD Mode Engaged" (سیستم AWD بیش از حد داغ شده و حالت 2WD فعال می‌باشد)
• پیغام "AWD System Overheated Switching to 2WD Mode" (سیستم AWD بیش از حد داغ شده است به حالت 2WD تغییر موقعیت می‌دهد)
- **در صورت نمایش پیغام "Oil Maintenance Required Soon" (زمان تعویض روغن به زودی فرا خواهد رسید).**
نشان می‌دهد که طبق برنامه تعمیر و نگهداری روغن موتور باید تعویض شود. (نشانگر بدرستی کار نمی‌کند مگر اینکه پیغام ریست شود). روغن موتور را بازدید نمایید و در صورت لزوم تعویض کنید. پس از تعویض روغن پیغام ریست می‌شود. (← صفحه ۶۲۱)
- **در صورت نمایش پیغام "Oil Maintenance Required Visit Your Dealer" (زمان تعویض روغن فرا رسیده است به نمایندگی مجاز مراجعه نمایید).**
نشان می‌دهد که روغن موتور باید تعویض شود. (پس از تعویض روغن موتور، پیغام ریست می‌شود). روغن موتور و فیلتر روغن را توسط نمایندگی مجاز تویوتا یا تعمیرگاه‌های مجاز تویوتا بازدید و تعویض کنید. پس از تعویض روغن موتور، پیغام ریست می‌شود. (← صفحه ۶۲۱)
- **در صورت نمایش پیغام "A New Key has been Registered Contact Your Dealer for Details" (کلید جدیدی تعریف شده است جهت کسب اطلاعات بیشتر با نمایندگی مجاز تماس بگیرید) (خودروهای مجهز به سیستم ورود و استارت هوشمند)**
پس از تعریف شدن ریموت جدید برای سیستم، چنانچه قفل درب‌ها از بیرون حدود یک هفته باز مانده باشد، هر بار که درب سمت راننده باز شود، این پیغام نمایش داده می‌شود.
اگر ریموت جدیدی را برای سیستم تعریف نکرده باشید و ریموت ناشناخته‌ای (غیر از ریموت خودروی خود) برای سیستم تعریف شده باشد، این پیغام نمایش داده می‌شود. جهت بررسی سیستم به نمایندگی مجاز تویوتا یا تعمیرگاه‌های مجاز تویوتا مراجعه نمایید.

■ در صورت نمایش پیغام “Front camera unavailable” (دوربین جلو در دسترس نمی‌باشد) یا “Front camera vision blocked clean and demist windshield” (دید دوربین جلو مسدود

شده است، شیشه جلو را تمیز کرده و بخار آب روی شیشه را برطرف کنید.) تا زمانی که مشکل نشان داده شده بصورت پیغام برطرف گردد ممکن است عملکرد سیستم‌های زیر غیرفعال شود.

- PCS (پیشگیری از تصادف)*
 - LDA (هشدار انحراف از رانندگی بین خطوط همراه با کنترل فرمان)*
 - رادار دینامیکی کروز کنترل همراه با محدوده گسترده قابل تطبیق با سرعت*
 - رادار دینامیکی کروز کنترل*
 - سیستم نور بالای اتوماتیک*
- *: در صورت تجهیز

■ **بوق هشدار**

← صفحه ۷۰۱

در صورت پنچر کردن (خودروهای مجهز به کیت پنچرگیری اضطراری)

خودروهای مجهز به کیت پنچرگیری به چرخ زاپاس مجهز نمی‌باشند. چنانچه پنچری بدلیل فرو رفتن میخ یا پیچ در آج لاستیک باشد، می‌توان آن را بطور موقت بوسیله کیت پنچرگیری اضطراری تعمیر نمود.

هشدار 

■ در صورت پنچر کردن

با لاستیک پنچر رانندگی نکنید. رانندگی حتی برای مسافتی کوتاه با لاستیک پنچر، می‌تواند به لاستیک و چرخ، صدمات غیر قابل جبرانی وارد کند که ممکن است منجر به تصادف گردد. رانندگی با لاستیک پنچر ممکن است شیارهایی را پیرامون دیواره جانبی لاستیک ایجاد نماید. در این صورت، چنانچه از کیت پنچرگیری استفاده نمایید ممکن است لاستیک بترکد.

پیش از تعمیر لاستیک

- خودرو را در مکانی امن روی سطح مسطح و سخت متوقف نمایید.
- ترمز دستی را بکشید.
- دسته دنده را در موقعیت پارک P (گیربکس اتوماتیک CVT) یا خلاص N (گیربکس معمولی) قرار دهید.
- موتور را خاموش کنید.
- چراغ‌های خطر (فلاشر) را روشن نمایید. (← صفحه ۶۸۰)
- میزان صدمه دیدن لاستیک را بررسی نمایید.

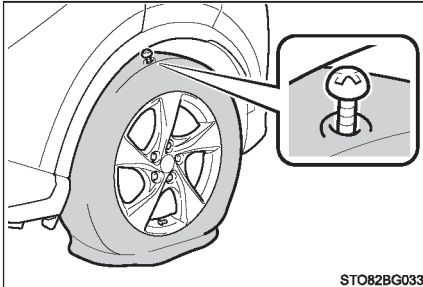

در صورتیکه آسیب وارد به لاستیک در اثر فرورفتن میخ یا پیچ در آج لاستیک می‌باشد، آن را فقط بوسیله کیت پنچرگیری اضطراری تعمیر کنید.

- از خارج کردن میخ یا پیچ از لاستیک خودداری نمایید.

خارج کردن اجسام ممکن است باعث گشاد شدن سوراخ شود و استفاده از کیت پنچرگیری جهت تعمیر لاستیک امکان پذیر نباشد.

- از نشستی مایع نشت‌گیر جلوگیری کنید. خودرو را حرکت دهید، تا زمانی که محدوده پنچری در بالا قرار گیرد.

■ در صورتیکه پنچری بوسیله کیت پنچرگیری تعمیر نشود

- در شرایط زیر، پنچری را نمی‌توان بوسیله کیت پنچرگیری تعمیر نمود. با نمایندگی مجاز تویوتا یا تعمیرگاه‌های مجاز تویوتا تماس بگیرید.
- بدلیل رانندگی با لاستیک کم‌باد، لاستیک دچار آسیب‌دیدگی شود.
 - بدلیل ترک خوردگی یا صدمه دیدن دیواره کناری لاستیک، فشار باد لاستیک کم شود.
 - در صورتیکه لاستیک بطور مشخص از چرخ جدا شده باشد.
 - زمانی که بریدگی یا صدمه دیدگی آج به اندازه 4mm (0.16 in.) یا بیشتر باشد.
 - چنانچه چرخ صدمه دیده باشد.
 - زمانی که دو یا چند لاستیک پنچر شده باشند.
 - زمانی که بیش از یک سوراخ یا بریدگی در لاستیک صدمه دیده وجود داشته باشد.

محل قرارگیری کیت پنچرگیری و ابزارها

نوع A ◀

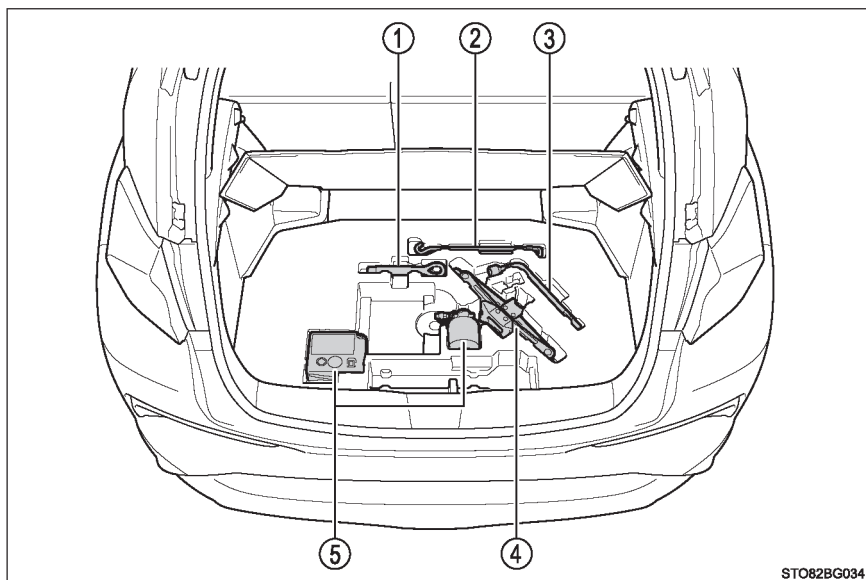

STO82BG034

① قلاب بکسل

② دسته جک (در صورت تجهیز)*

③ آچار چرخ (در صورت تجهیز)*

④ جک (در صورت تجهیز)*

⑤ کیت پنچرگیری

*: جک، دسته جک و آچار چرخ را می‌توان از نمایندگی‌های مجاز تویوتا یا تعمیرگاه‌های مجاز تویوتا خریداری نمود.

◀ نوع B

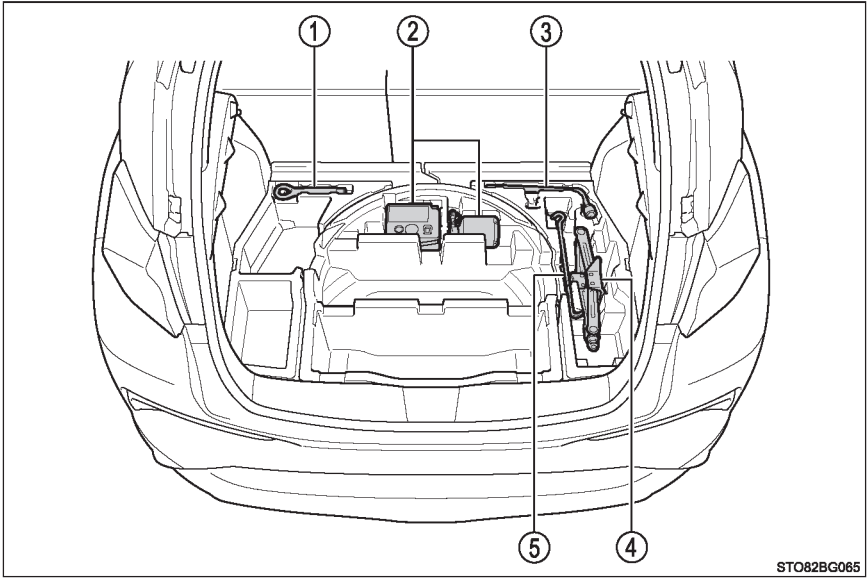

① قلاب بکسل

② کیت پنچرگیری

③ آچار چرخ (در صورت تجهیز)*

④ جک (در صورت تجهیز)*

⑤ دسته جک (در صورت تجهیز)*

*: جک، دسته جک و آچار چرخ را می‌توان از نمایندگی‌های مجاز تویوتا یا تعمیرگاه‌های مجاز تویوتا خریداری نمود.

تجهیزات کیت پنجره‌گیری اضطراری

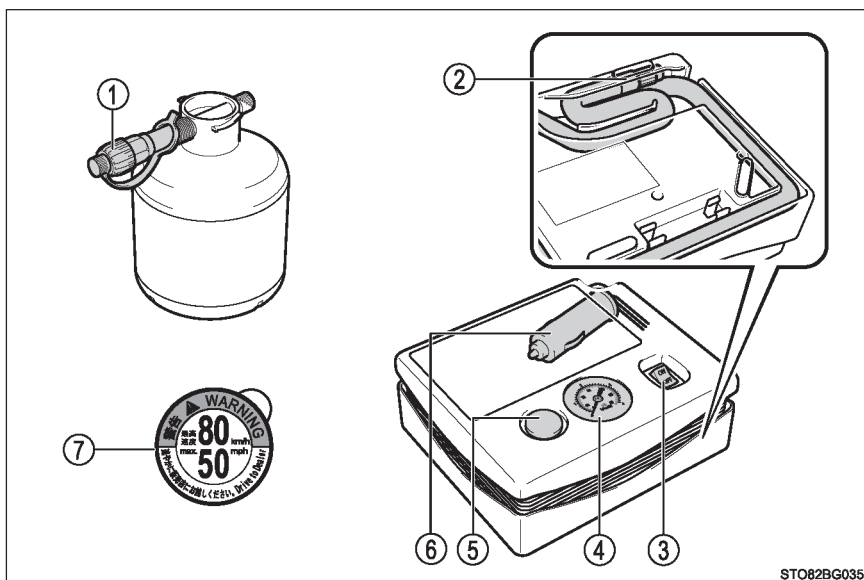

- | | |
|-------------------------|------------------------|
| ۱ نازل | ۵ دکمه کم کردن باد |
| ۲ شیلنگ | ۶ سوکت فن‌دکی (۱۲ ولت) |
| ۳ کلید کمپرسور | ۷ برچسب |
| ۴ گیج (نشانگر) فشار باد | |

خارج کردن کیت پنچرگیری

- 1 طاقچه را پیاده کنید (← صفحه ۵۸۸)
- 2 کیت پنچرگیری اضطراری را بیرون آورید. (← صفحه ۷۱۳)

روش تعمیرکردن در مواقع اضطراری

- 1 کیت پنچرگیری را بیرون آورید.
در صورت خارج کردن بطری از کیف اصلی، از پاره کردن و دور انداختن کیف خودداری نمایید.

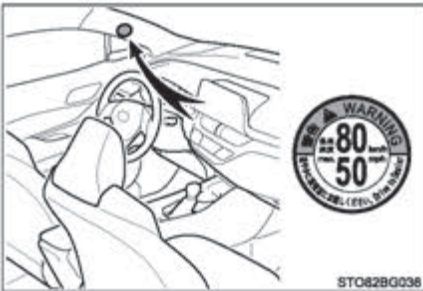

- 2 برجسب کیت پنچرگیری را در جایی بچسبانید که
براحتی از صندلی راننده دیده شود.

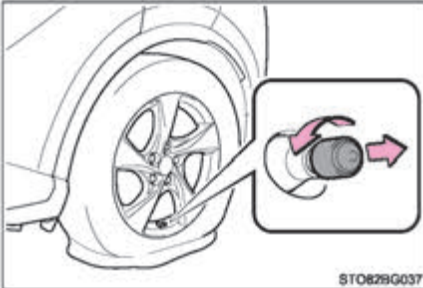

- 3 در پوش والو (والو) لاستیک پنچر شده را باز کنید.

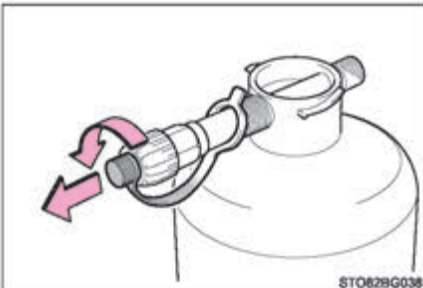

- 4 در پوش را از نازل جدا نمایید.

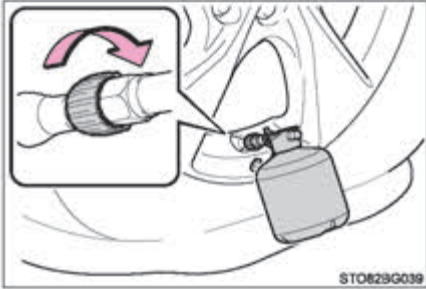

5 نازل را به والو (والو) متصل نمایید.
تا جایی که امکان دارد انتهای نازل را در جهت حرکت عقربه‌های ساعت بچرخانید.
بطری را که بدون اینکه تماسی با سطح زمین داشته باشد را بطور عمود آویزان کنید. چنانچه بطری بطور عمود قرار نمی‌گیرد، خودرو را حرکت دهید تا والو لاستیک بطور مناسب قرار گیرد.

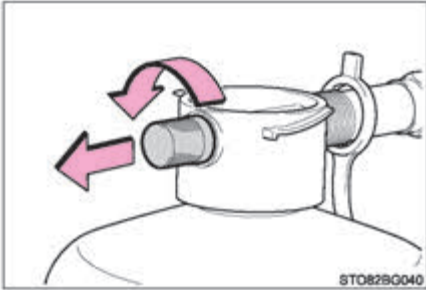

6 درپوش بطری را باز کنید.

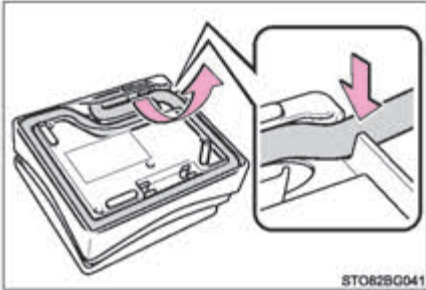

7 شیلنگ را از کمپرسور بیرون بکشید.

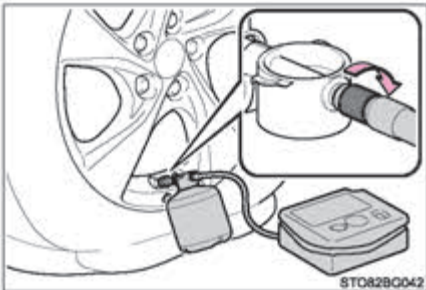

8 بطری را به کمپرسور متصل نمایید.
تا جایی که امکان دارد انتهای نازل را در جهت حرکت عقربه‌های ساعت بچرخانید.

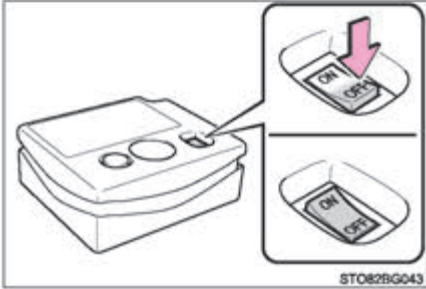

9 از خاموش بودن کلید کمپرسور مطمئن شوید.

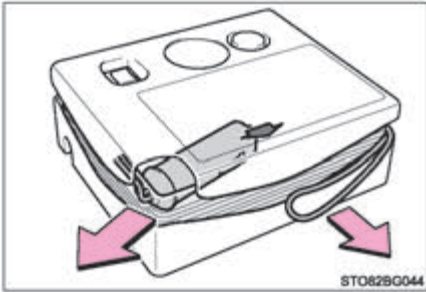

10 سوکت فندکی را از کمپرسور جدا کنید.

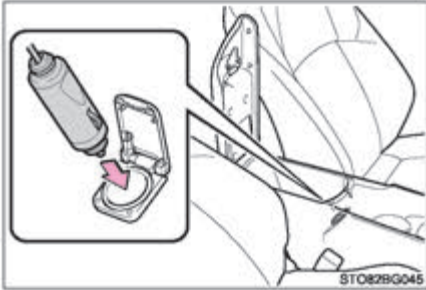

11 سوکت فندکی را به سوکت خروجی برق متصل نمایید. (← صفحه ۵۹۷)

12 فشار باد توصیه شده لاستیک را کنترل و بررسی نمایید.

فشار باد توصیه شده لاستیک روی برجسب مشخص می‌باشد. (← صفحه ۷۷۲)

◀ خودروهای فرمان سمت راست

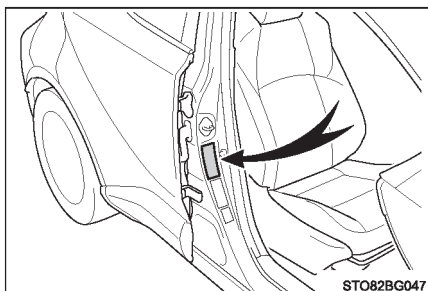

◀ خودروهای فرمان سمت چپ

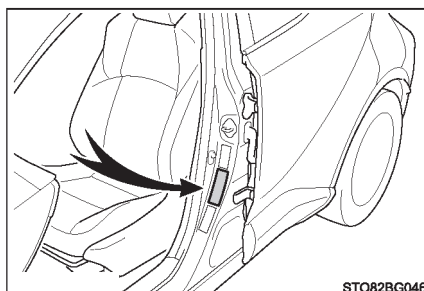

13 موتور خودرو را روشن کنید.

14 جهت تزریق مایع نشت‌گیر و باد شدن لاستیک،

کلید کمپرسور را در موقعیت روشن ON قرار دهید.

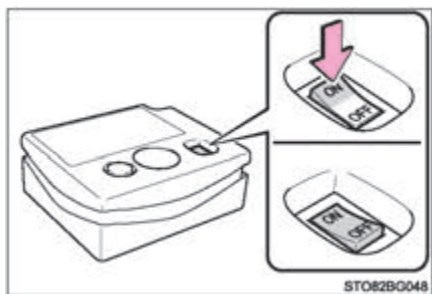

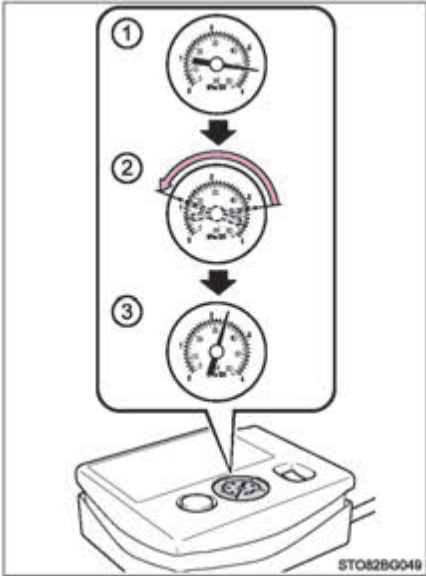

15 تا رسیدن به فشار باد لاستیک مناسب، لاستیک را باد کنید.

1 مایع نشت‌گیر تزریق می‌شود و فشار باد حالت متغیر دارد و سپس بتدریج کم می‌شود.

2 گیج (نشانگر) فشار باد لاستیک حدود یک دقیقه (۵ دقیقه در دمای پایین) پس از قرار دادن کلید در موقعیت روشن (ON)، فشار باد واقعی لاستیک را نشان می‌دهد.

3 تا زمان رسیدن به فشار باد مناسب، لاستیک را باد کنید.

- چنانچه پس از ۳۵ دقیقه باد کردن لاستیک همراه با قرار دادن کلید در موقعیت روشن (ON) اگر فشار باد لاستیک هنوز کمتر از مقدار توصیه شده می‌باشد، نشان می‌دهد که لاستیک صدمه دیده و باید تعمیر گردد. کلید کمپرسور را در موقعیت خاموش (OFF) قرار دهید و با نمایندگی مجاز تویوتا یا هر تعمیرگاه‌های مجاز تویوتا تماس بگیرید.

- در صورتیکه فشار باد لاستیک بیشتر از مقدار مجاز می‌باشد، جهت تنظیم فشار باد لاستیک، مقداری باد لاستیک را کم کنید. (← صفحه ۷۷۲, ۷۲۴)

16 کمپرسور را خاموش کنید.

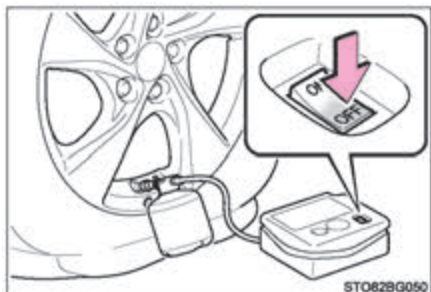

17 نازل را از والو لاستیک خارج کنید و سپس سوکت فندکی را از سوکت خروجی برق جدا نمایید.

18 برای کم کردن فشار از بطری، دکمه را فشار دهید.

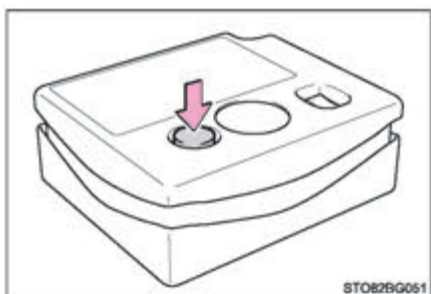

19 در پوش را به نازل متصل کنید.

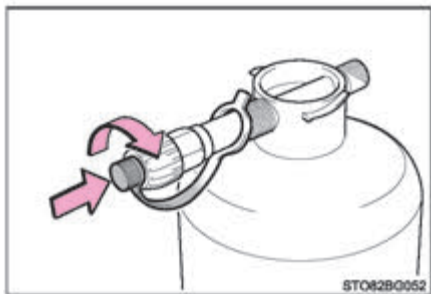

20 درپوش والو را روی والو (والو) لاستیک تعمیر شده سوار کنید.

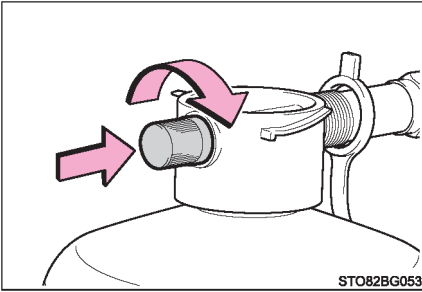

21 شیلنگ را از بطری جدا کرده و درپوش بطری را ببندید. بطری را در کیف اصلی قرار داده و زیپ کیف را ببندید.

22 بطری و کمپرسور را بطور موقت در محفظه بار قرار دهید.

23 بلافاصله با رعایت موارد ایمنی حدود 5km (3mile) با سرعت کمتر از 80km/h (50mph)، رانندگی کنید تا مایع نشت‌گیر بطور یکسان در تایر پخش شود.

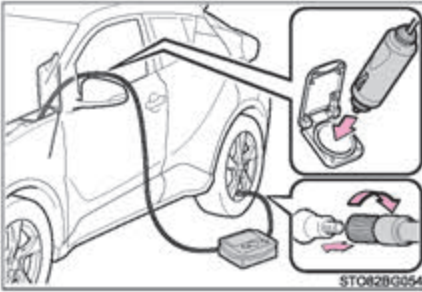

24 پس از طی مسافت 5km (3mile) خودرو را در مکان امنی و روی سطح هموار و سختی متوقف کرده و کمپرسور را وصل نمایید.

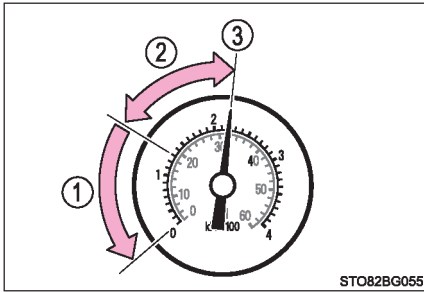

25 فشار باد لاستیک را بازدید نمایید.

1 چنانچه فشار باد لاستیک زیر 1.3 kgf/cm^2 (130 kPa یا 19 psi, bar) باشد: پنچری قابل تعمیر نیست. با نمایندگی تویوتا یا تعمیرگاه‌های مجاز تویوتا تماس بگیرید

2 چنانچه فشار باد لاستیک (19 psi, bar یا 1.3 kgf/cm^2) یا بالاتر، اما کمتر از فشار باد توصیه شده باشد: به مرحله 26 مراجعه نمایید.

3 چنانچه میزان فشار باد لاستیک، همان فشار باد توصیه شده می‌باشد (← صفحه ۷۷۲): به مرحله 27 مراجعه نمایید.

26 کلید کمپرسور را روشن کنید، تا رسیدن به فشار باد توصیه شده، لاستیک باد می‌شود. مسافت 5km (3miles) را رانندگی کنید و سپس مرحله 24 را انجام دهید.

27 کمپرسور را در محفظه بار قرار دهید.

28 برای جلوگیری از ترمزگیری، شتابگیری و تغییر مسیر ناگهانی، پیشگیری‌های لازم را انجام دهید، با سرعت کمتر از 80km/h (50mph) با دقت تا نزدیکترین نمایندگی مجاز تویوتا یا تعمیرگاه مجاز تویوتا رانندگی کنید و جهت تعمیر یا تعویض اقدام نمایید.

■ در صورتیکه لاستیک بیش از مقدار فشار باد توصیه شده باد شود

1] برای خارج شدن باد لاستیک، دکمه را فشار دهید.

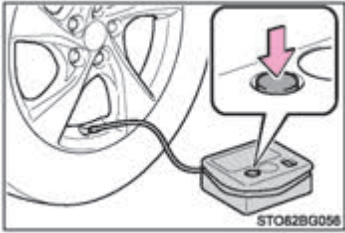

2] نشانگر فشار باد لاستیک را از نظر نشان دادن فشار باد لاستیک توصیه شده بازدید نمایید.

اگر فشار باد لاستیک کمتر از مقدار فشار باد توصیه شده می‌باشد، برای رسیدن به فشار باد لاستیک توصیه شده، مجدد کلید کمپرسور را در موقعیت روشن ON قرار داده و مرحله باد کردن لاستیک را تکرار نمایید.

■ **والو تائیری که تعمیر شده است**

پس از تعمیر لاستیک بوسیله کیت پنچرگیری، والو باید تعویض شود.

■ **پس از تعمیر لاستیک بوسیله کیت پنچرگیری**

- والو هشدار فشار باد لاستیک و فرستنده را باید تعویض نمود.
- حتی اگر فشار باد لاستیک در سطح توصیه شده قرار داشته باشد، ممکن است چراغ هشدار فشار باد لاستیک روشن شده یا چشمک بزند.

■ نکات مربوط به کنترل و بررسی کیت پنچرگیری

تاریخ انقضاء مایع نشت‌گیر را گاهی چک نمایید. تاریخ انقضاء روی بطری مشخص است. از مایع نشت‌گیر که تاریخ انقضاء آن گذشته استفاده نکنید. در غیراینصورت اگر به ناچار از کیت پنچرگیری استفاده کنید ممکن است لاستیک بدرستی تعمیر نشود.

■ کیت پنچرگیری

- مایع نشت‌گیر عمر محدودی دارد. تاریخ انقضاء روی بطری حک شده است. قبل از پایان تاریخ انقضاء، بطری مایع نشت‌گیر را با بطری جدید تعویض نمایید. جهت تعویض بطری با نمایندگی مجاز تویوتا یا تعمیرگاه‌های مجاز تویوتا تماس بگیرید.
- بطری مایع نشت‌گیر در کیت پنچرگیری قرار دارد که فقط یکبار از آن جهت تعمیر موقتی یک لاستیک می‌توان استفاده نمود. اگر از بطری مایع نشت‌گیر استفاده کرده و لازم است آن را تعویض نمایید. جهت خریداری بطری جدید به نمایندگی مجاز تویوتا یا تعمیرگاه‌های مجاز تویوتا مراجعه نمایید. از کمپرسور می‌توان مجدد استفاده نمود.
- چنانچه دمای بیرون 30°C (-22°F) تا 60°C (140°F) باشد از مایع نشت‌گیر استفاده نمایید.
- کیت پنچرگیری فقط برای لاستیک‌هایی با اندازه و نوع لاستیک‌های اصلی نصب شده بر روی خودرو طراحی شده است. از کیت پنچرگیری برای لاستیک‌هایی با اندازه متفاوت نسبت به لاستیک‌های اصلی یا هر هدف دیگری استفاده نکنید.
- در صورت ریختن مایع نشت‌گیر روی لباس، ممکن است لباس لک شود.
- در صورت ریختن مایع نشت‌گیر روی چرخ یا بدنه خودرو، اگر همان لحظه لکه تمیز نشود ممکن است دیگر قابل پاک کردن نباشد. بلافاصله لکه ایجاد شده را بوسیله پارچه‌ای مرطوب تمیز نمایید.
- در طول استفاده از کیت پنچرگیری، صدای بلندی ایجاد می‌شود، این صدا نشان دهنده نقص فنی نیست.
- از کیت پنچرگیری جهت کنترل و بررسی یا تنظیم فشار باد لاستیک استفاده نکنید.

هشدار

■ با لاستیک پنچر رانندگی نکنید.

از ادامه رانندگی با لاستیک پنچر خودداری نمایید. در صورت رانندگی در مسیر خیلی کوتاه با لاستیک پنچر، لاستیک آسیب‌دیده و بدنبال آن چرخ را باید تعمیر نمود. رانندگی با لاستیک پنچر باعث بوجود آمدن شیارهایی در اطراف دیواره جانبی می‌شود. در چنین شرایطی در صورت استفاده از کیت پنچرگیری، ممکن است لاستیک بترکد.

■ پیشگیری‌های هنگام رانندگی

- کیت پنچرگیری را در محفظه بار قرار دهید.
- در صورت بروز تصادف یا ترمزگیری ناگهانی ممکن است آسیب‌های جسمی جدی بوجود آید.
- کیت پنچرگیری مخصوص خودروی شما است.
- از کیت پنچرگیری در سایر خودروها استفاده نکنید، زیرا منجر به بروز تصادف و در نتیجه آسیب‌های جسمی جدی یا مرگ می‌شود.
- از کیت پنچرگیری برای لاستیک‌هایی که اندازه‌اشان نسبت به لاستیک‌های اصلی متفاوت است یا هر منظور دیگری استفاده نکنید. چنانچه لاستیک بطور کامل تعمیر نشود، احتمال بروز تصادف و در نتیجه آسیب‌های جسمی جدی یا مرگ وجود دارد.

■ پیشگیری‌های مربوط به استفاده از مایع نشت‌گیر

- خوردن مایع مایع نشت‌گیر خطرناک است. در صورت خوردن مایع نشت‌گیر، تا جایی که امکان دارد آب بنوشید و سپس بلافاصله به مراکز پزشکی مراجعه نمایید.
- در صورت تماس مایع نشت‌گیر با پوست و چشم، بلافاصله محل آسیب دیده را با آب شستشو دهید، در صورت احساس ناراحتی، به پزشک مراجعه نمایید.



■ هنگام تعمیر لاستیک پنچر شده

- خودرو را در محل ایمن و مسطحی متوقف نمایید.
- بلافاصله پس از توقف خودرو از دست زدن به چرخ‌ها یا محدوده اطراف ترمزها خودداری نمایید. پس از راندن خودرو، ممکن است چرخ‌ها و محدوده اطراف ترمزها بسیار داغ باشد. تماس دست، پا یا قسمت‌های دیگر بدن با این محدوده ممکن است باعث سوختگی شود.
- برای جلوگیری از ترکیدن یا نشستی شدید بطری مایع نشت‌گیر، از انداختن یا صدمه دیدن بطری جلوگیری نمایید. قبل از استفاده، بطری را با چشم بررسی نمایید. از بطری ضرب دیده، ترک خورده، خراشیده شده، دارای نشستی یا هر صدمه دیگری استفاده نکنید. در صورت مشاهده هر گونه آسیب‌دیدگی، بلافاصله بطری را تعویض نمایید.
- والو و شیلینگ را محکم به چرخ نصب شده روی خودرو متصل نمایید. اگر شیلینگ بدرستی به والو وصل نشود، ممکن است نشستی باد بوجود آمده و مایع نشت‌گیر به بیرون تراوش کند.
- اگر هنگام باد کردن لاستیک، شیلینگ از والو جدا شود، احتمال حرکت کردن ناگهانی شیلینگ بدلیل فشار باد وجود دارد.
- پس از پایان باد کردن لاستیک، ممکن است هنگام جدا کردن شیلینگ، مایع نشت‌گیر بیرون ریخته یا باد لاستیک خارج شود.
- جهت تعمیر لاستیک، عملکردهای زیر را انجام دهید. در غیراینصورت ممکن است مایع نشت‌گیر بیرون پاشیده شود.
- هنگام تعمیر نزدیک لاستیک قرار نگیرید، زیرا ممکن است هنگام تعمیر، لاستیک بترکد. در صورت مشاهده هر گونه ترک خوردگی یا تغییر شکل لاستیک، کلید کمپرسور را در موقعیت خاموش OFF قرار دهید و بلافاصله تعمیر را متوقف نمایید.
- اگر تعمیر زمان زیادی طول بکشد، ممکن است کیت پنچرگیری بیش از اندازه داغ شود از کیت پنچرگیری بطور مداوم در مدت زمان بیش از ۴۰ دقیقه استفاده نکنید.
- هنگام تعمیر، قطعات کیت پنچرگیری داغ می‌شوند. هنگام کار با کیت پنچرگیری و پس از آن دقت نمایید. از دست زدن به قسمت‌های فلزی در اطراف محل اتصال بطری و کمپرسور خودداری نمایید. ممکن است این قطعات بسیار داغ باشند.
- از چسباندن برچسب هشدار سرعت خودرو در جایی غیر از محل مشخص شده خودداری نمایید. چنانچه برچسب در اطراف محدوده کیسه هوا (SRS) چسبانده شود، مانند پد غربلیک فرمان، ممکن است از عملکرد صحیح کیسه هوا (SRS) جلوگیری شود.

هشدار

■ رانندگی به منظور پخش یکسان مایع نشت‌گیر

جهت کاهش تصادف، پیشگیری‌های زیر را مد نظر قرار دهید. در غیراینصورت ممکن است کنترل خودرو را از دست داده و در نتیجه منجر به آسیب‌های جسمی جدی یا مرگ شود.

- با سرعت پایین و با دقت رانندگی کنید. هنگام دور زدن و تغییر مسیر بسیار دقت نمایید.
- اگر خودرو در مسیر مستقیم حرکت نمی‌کند و در غربلک فرمان احساس کشیدگی می‌کنید، خودرو را متوقف کرده و موارد زیر را کنترل و بررسی نمایید.
- وضعیت لاستیک را در نظر بگیرید. ممکن است لاستیک از چرخ جدا شده باشد.
- فشار باد لاستیک. اگر فشار با لاستیک (19 psi, 1.3 bar, 130 kPa) یا کمتر است ممکن است لاستیک بشدت صدمه دیده باشد.



■ در صورت انجام تعمیرات اضطراری

- چنانچه صدمه دیدگی لاستیک بدلیل فرو رفتن اجسامی تیز مانند میخ یا پیچ در آج لاستیک باشد، فقط لاستیک را با کیت پنچرگیری تعمیر نمایید. از خارج کردن اجسام تیز از لاستیک خودداری نمایید. خارج کردن اجسام تیز ممکن است باعث عریض شدن سوراخ شده و تعمیر لاستیک با کیت پنچرگیری امکان پذیر نباشد.
- کیت پنچرگیری ضدآب نیست. از فرار گرفتن کیت پنچرگیری در مجاورت آب مانند استفاده از کیت پنچرگیری هنگام بارش باران خودداری نمایید.
- از قرار دادن کیت پنچرگیری مستقیماً روی زمین گرد و خاکی مانند سطح شنی حاشیه جاده خودداری نمایید. چنانچه گرد و خاک و غیره وارد کیت پنچرگیری شود احتمال نقص فنی کیت وجود دارد.
- در صورت استفاده از بطری، آن را سرو ته نگه ندارید، در غیراینصورت کمپرسور صدمه می‌بیند.

■ پیشگیری‌های مربوط به کیت پنچرگیری

- منبع برق کیت پنچرگیری مناسب برای استفاده در خودرو 12VDC است. کیت پنچرگیری را به منبع برق دیگری متصل نکنید.
- در صورت پاشیده شدن بنزین روی کیت پنچرگیری، ممکن است باعث خرابی کیت شود. از تماس بنزین با کیت پنچرگیری جلوگیری نمایید.
- برای جلوگیری از تماس کیت با آلودگی یا آب، آن را در مکان مناسبی قرار دهید.
- کیت پنچرگیری را در سینی ابزار در زیر طاقچه و دور از استرس کودکان قرار دهید.
- از جدا کردن یا تعمیر کیت خودداری کنید. از فرار دادن قطعاتی مانند نشانگر فشار باد در معرض ضربه جلوگیری نمایید. ممکن است باعث نقص فنی کیت شود.

■ از صدمه دیدن والوهای هشدار فشار باد لاستیک و فرستنده‌ها خودداری نمایید.

در صورت تعمیر کردن لاستیک با مایع نشت‌گیر، ممکن است والو هشدار فشار باد لاستیک و فرستنده‌ها بدرستی کار نکنند. چنانچه از مایع نشت‌گیر استفاده می‌کنید بلافاصله با نمایندگی مجاز تویوتا یا تعمیرگاه‌های مجاز تویوتا یا مراکز سرویس‌دهی مجاز تماس حاصل نمایید.

پس از استفاده از مایع نشت‌گیر، در صورت تعمیر یا تعویض لاستیک، از تعویض والو هشدار فشار باد لاستیک و فرستنده‌ها اطمینان حاصل نمایید. (← صفحه ۶۳۳)

در صورت پنچر کردن (خودروهای مجهز به چرخ زاپاس)

در صورت تجهیز خودرو به چرخ زاپاس، لاستیک پنچر شده را با چرخ زاپاس تعویض نمایید.
جزئیات بیشتر در مورد لاستیک‌ها: ← صفحه ۶۳۱

هشدار 

■ در صورت پنچر کردن

با لاستیک پنچر رانندگی نکنید.
رانندگی حتی برای مسافتی کوتاه با لاستیک پنچر، می‌تواند به لاستیک و چرخ، صدمات غیرقابل جبرانی وارد کند که ممکن است منجر به تصادف گردد.

پیش از جک زدن زیر خودرو

- خودرو را روی سطحی صاف و سفت متوقف نمایید.
- ترمز دستی را درگیر نمایید.
- دسته دنده را در موقعیت پارک P (گیربکس اتوماتیک CVT) یا دنده عقب R (گیربکس معمولی) قرار دهید.
- موتور را خاموش کنید.
- چراغ‌های خطر (فلاشرها) را روشن نمایید (← صفحه ۶۸۰)

محل قرارگیری چرخ زاپاس، جک و ابزارها

◀ خودروهای مجهز به چرخ زاپاس سایز کوچک

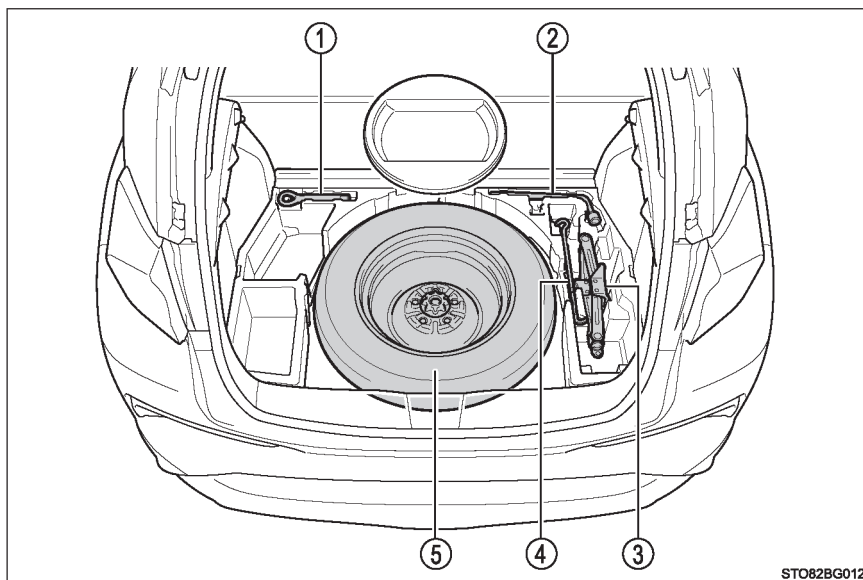

STO82BG012

④ دسته جک

⑤ چرخ زاپاس

① قلاب بکسل

② آچار چرخ

③ جک

◀ خودروهای مجهز به چرخ زاپاس با اندازه معمولی

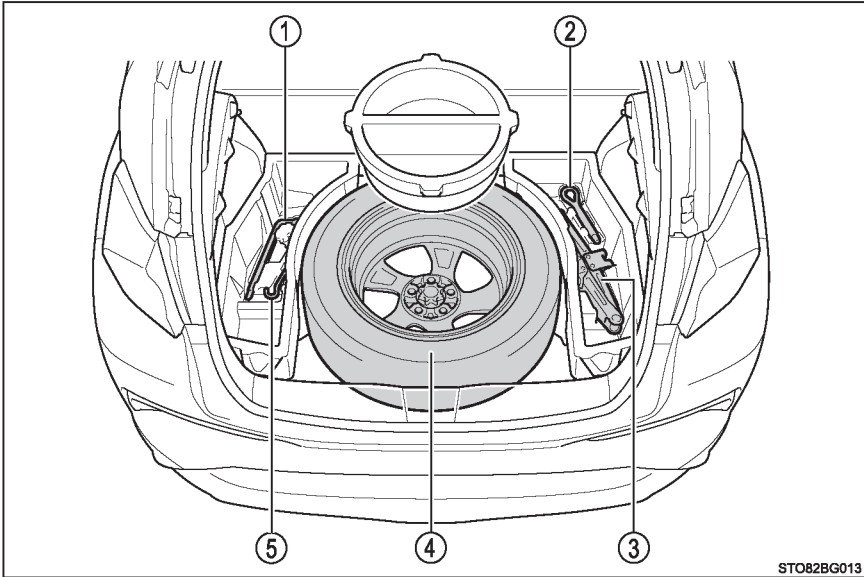

④ چرخ زاپاس

⑤ دسته جک

① آچار چرخ

② قلاب بکسل

③ جک



هشدار

■ استفاده از جک

- پیشگیری‌های زیر را در نظر بگیرید.
- استفاده نادرست از جک می‌تواند منجر به افتادن ناگهانی خودرو از روی جک، در نتیجه صدمات جسمی جدی یا حتی مرگ گردد.
- از جک به منظور دیگری بجز تعویض لاستیک یا پیاده و سوار کردن زنجیر چرخ استفاده نکنید.
 - برای تعویض چرخ زاپاس فقط از جک همراه خودرو استفاده نمایید. از این جک در خودروهای دیگر و از جک خودروهای دیگر برای تعویض لاستیک این خودرو استفاده نکنید.
 - جک را به طور صحیح در محل خود قرار دهید.
 - از قرار گرفتن در زیر خودروی روی جک، خودداری نمایید.
 - حین قراردادن خودرو روی جک، موتور را روشن نکرده و خودرو را حرکت ندهید.
 - حین قراردادن افراد درون خودرو، خودرو را جک نکنید.
 - حین بالا آوردن خودرو، از قراردادن اجسام رو یا زیر جک خودداری نمایید.
 - از بالا آوردن خودرو بیش از ارتفاع لازم برای تعویض لاستیک خودداری نمایید.
 - اگر باید به زیر خودرو بروید از پایه (خرک) استفاده نمایید.
 - حین پایین آوردن خودرو از عدم وجود افراد در اطراف خودرو اطمینان حاصل نمایید. اگر کسی نزدیک خودرو است، پیش از پایین آوردن خودرو به آن‌ها هشدار دهید.

بیرون آوردن جک

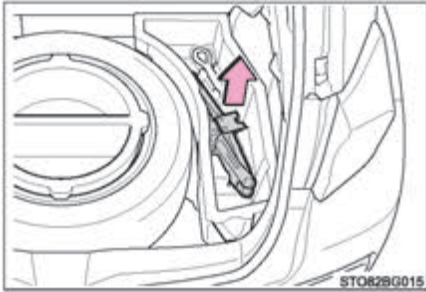

- 1 طاقچه را پیاده کنید. (← صفحه ۵۸۸)
- 2 جک را بیرون آورید.

خارج کردن چرخ زاپاس

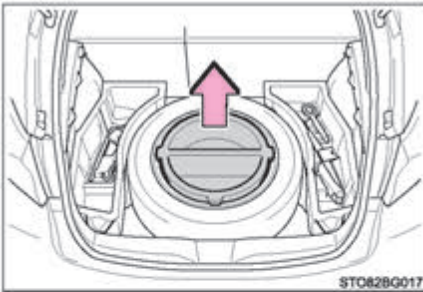

- 1 طاقچه را پیاده کنید. (← صفحه ۵۸۸)
- 2 محفظه نگهداری اشیاء را پیاده نمایید.

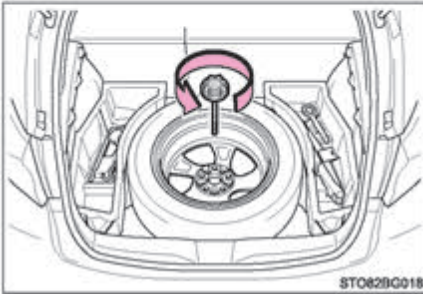

- 3 پیچ نگهدارنده مرکزی چرخ زاپاس را شل نمایید.

هشدار

■ حین قراردادن چرخ زاپاس

مراقب باشید انگشتان و دیگر اعضای بدنتان بین چرخ زاپاس و بدنه خودرو گیر نکند.

تعویض لاستیک پنچر

1 برای لاستیک‌ها از بلوک مانع استفاده نمایید.

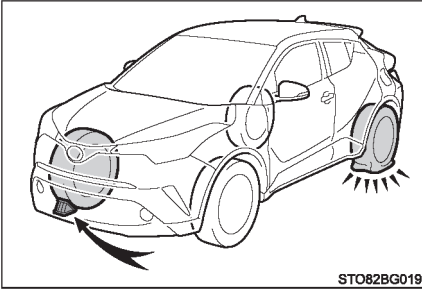

STO82BG019

لاستیک پنچر		محل قراردادن بلوک مانع
جلو	سمت چپ	پشت لاستیک عقب سمت راست
	سمت راست	پشت لاستیک عقب سمت چپ
عقب	سمت چپ	جلوی لاستیک جلو سمت راست
	سمت راست	جلوی لاستیک جلو سمت چپ

2 برای خودروهای مجهز به چرخ با رینگ آهنی، از

آچار برای در آوردن قالباق استفاده نمایید. برای جلوگیری از صدمه دیدن قالباق، همانند تصویر پارچه‌ای را بین آچار و قالباق قرار دهید.

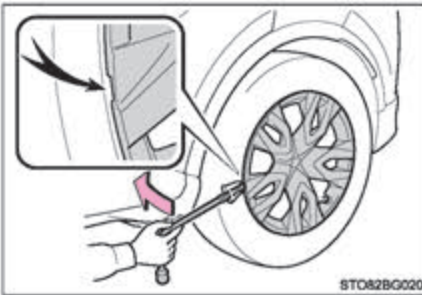

STO82BG020

برای خودروهای مجهز به چرخ با رینگ ۱۶ اینچی، قالباق را با دست از محل‌های مشخص شده در تصویر خارج نمایید.

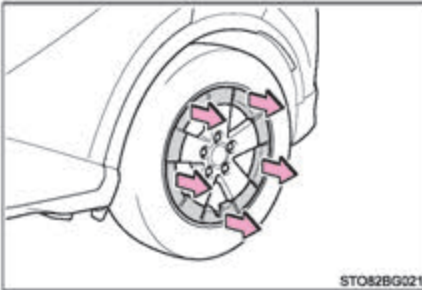

STO82BG021

3 مهره چرخ را کمی شل کنید (یک دور)

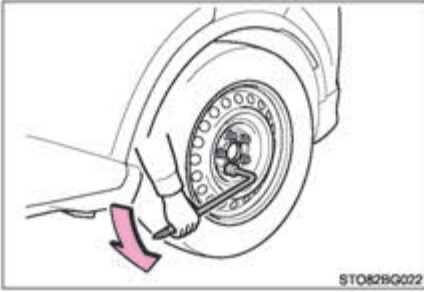

4 بخش (A) جک را با دست بچرخانید تا مرکز تورفتگی جک با مرکز نقطه جک گذاری تماس پیدا کند.

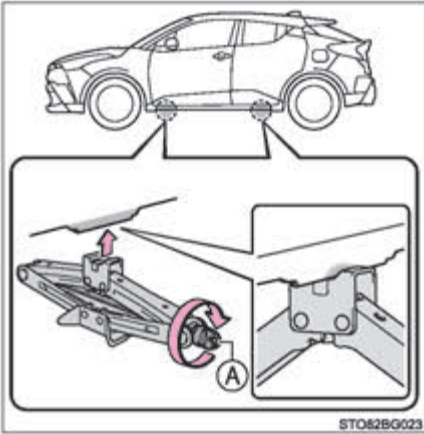

5 دسته جک و آچار چرخ را مطابق تصویر سوار کنید.

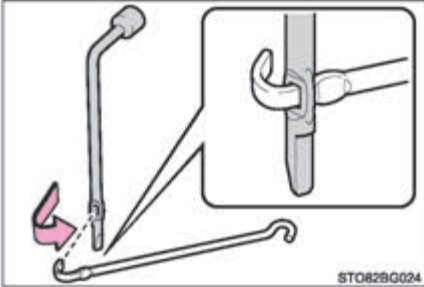

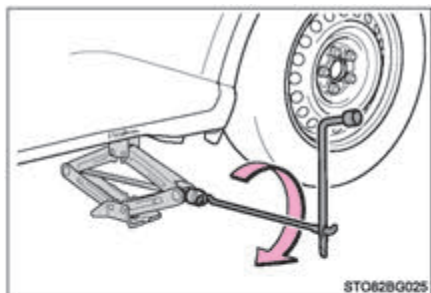

6 خودرو را بالا آورید تا لاستیک‌ها کمی از روی زمین بلند شوند.

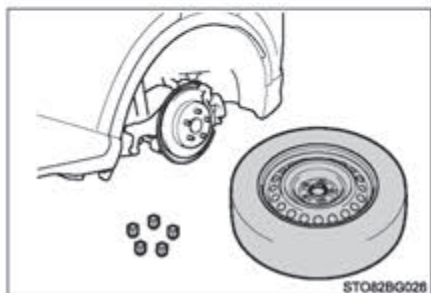

7 تمام مهره‌های چرخ و لاستیک را باز کنید. هنگام قرار دادن لاستیک روی زمین، برای جلوگیری از خراشیده شدن سطح چرخ، روی چرخ را رو به بالا قرار دهید.

هشدار

■ تعویض لاستیک پنچر

- پیشگیری‌های زیر را مد نظر قرار دهید.
 - بی توجهی به موارد زیر منجر به آسیب‌های جسمی می‌شود:
 - غیراز خودروهای مجهز به چرخ‌هایی با رینگ ۱۶ اینچی: از پیاده کردن قالباق با دست خودداری کنید. هنگام کار با قالباق مراقب باشید و از آسیب‌های جسمی ناخواسته جلوگیری نمایید.
 - خودروهای مجهز به چرخ با رینگ ۱۶ اینچی: چنانچه حین گرفتن چرخ، قالباق آن گیر کند ممکن است بطور ناگهانی جدا شده و چرخ به زمین بیافتد (← صفحه ۶۴۸)
 - بلافاصله پس از راندن خودرو از دست زدن به دیسک چرخ یا محدوده اطراف ترمزها خودداری نمایید. پس از راندگی، دیسک چرخ و محدوده اطراف ترمزها بیش از اندازه داغ خواهد شد. تماس دست، پا و سایر اندام‌های بدن با این قسمت‌ها حین تعویض لاستیک و غیره منجر به سوختگی می‌شود.
- عدم انجام این پیشگیری‌ها می‌تواند منجر به شل شدن مهره‌های چرخ و جدا شدن چرخ شود که احتمال بروز صدمات جسمی جدی یا مرگ دارد.
 - پس از تعویض چرخ در اولین فرصت ممکن مهره‌های چرخ را با آچار تورک تا 103 N.m (76 ft·lbf, 10.5 kgf·m) سفت کنید.
 - از قالباقی که بشدت صدمه دیده استفاده نکنید ممکن است حین حرکت خودرو قالباق جدا شود.
 - حین سوار کردن لاستیک، فقط از مهره‌های چرخ مخصوص همان چرخ استفاده نمایید.
 - اگر روی پیچ‌ها، مهره‌ها یا سوراخ‌های چرخ هرگونه ترک یا تغییر شکل دیده می‌شود، برای بازرسی خودرو به نمایندگی مجاز تویوتا یا تعمیرگاه‌های مجاز تویوتا مراجعه نمایید.
 - حین سوار کردن مهره‌های چرخ، مطمئن شوید که آنها را از سمت مخروطی شکل رو به داخل، سوار کنید. (← صفحه ۶۴۷)

سوار کردن چرخ زاپاس

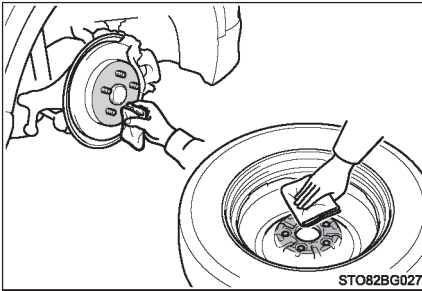

STO82BG027

1 هرگونه آشغال یا مواد خارجی را از روی سطح تماس چرخ تمیز کنید. اگر مواد خارجی روی سطح تماس چرخ باشد، ممکن است حین رانندگی مهره‌های چرخ شل شده، منجر به بیرون آمدن لاستیک شود.

2 لاستیک زاپاس را سوار کرده و تمام مهره‌های چرخ را با دست تقریباً به میزان یکسان سفت کنید.

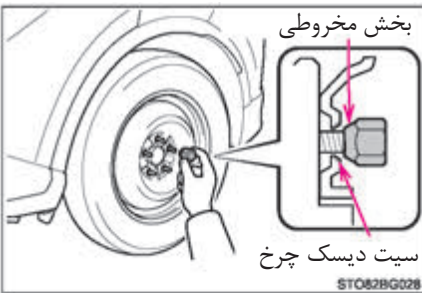

سیت دیسک چرخ

STO82BG028

حین تعویض رینگ آهنی با رینگ آهنی چرخ دیگر (شامل چرخ زاپاس با سایز کوچک) مهره‌های چرخ را به قدری سفت کنید که محل مخروطی مهره اندکی با نشیمنگاه دیسک چرخ تماس داشته باشد.

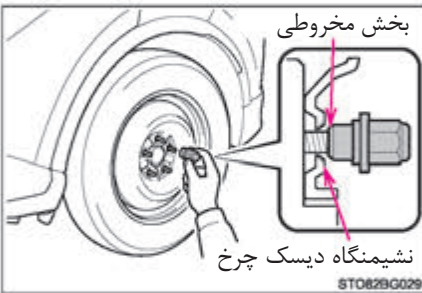

نشیمنگاه دیسک چرخ

STO82BG029

حین تعویض چرخ با رینگ آلومینیومی با چرخ با رینگ آهنی (شامل چرخ زاپاس با سایز کوچک) مهره‌های چرخ را به قدری سفت کنید که بخش مخروطی مهره اندکی با نشیمنگاه دیسک چرخ تماس داشته باشد.

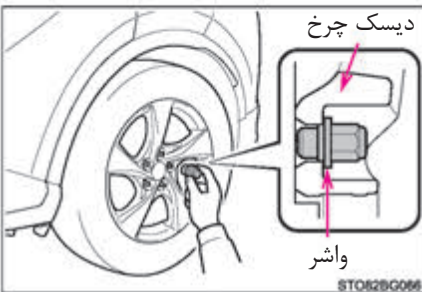

واشر

STO82BG030

حین تعویض رینگ آلومینیومی چرخ با رینگ آلومینیومی چرخ دیگر، مهره‌های چرخ را به قدری سفت کنید که واشرها در تماس با دیسک چرخ قرار گیرند.

3 خودرو را پایین بیاورید.

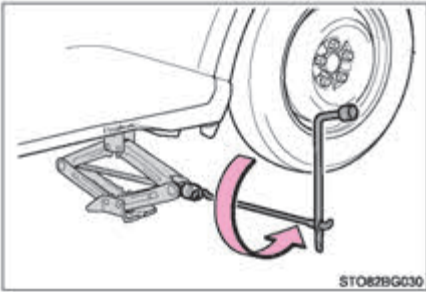

STO829G030

4 هر مهره چرخ را دو یا سه بار به ترتیب نمایشی در تصویر سفت کنید.

گشتاور سفت کردن:

103 N.m (10.5 kgf-m, 76 ft-lbf)

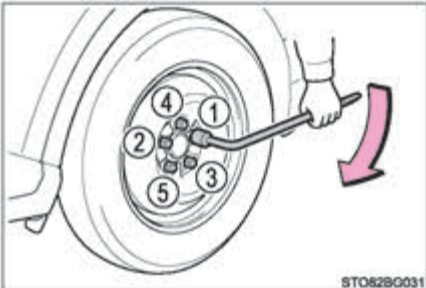

STO829G031

5 برای خودروهای مجهز به رینگ آهنی: هنگام نصب مجدد چرخ اصلی یا چرخ زاپاس با اندازه معمولی، قالباق چرخ را مجدداً سوار کنید. مطابق شکل بخش بریدگی قالباق را با بدنه والو همراستا نمایید.

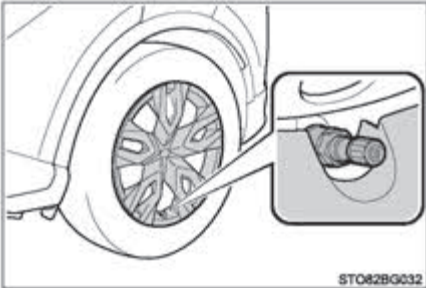

STO829G032

برای خودروهای مجهز به چرخ با رینگ ۱۶ اینچی: هنگام نصب مجدد چرخ اصلی، قالباق چرخ را مجدداً سوار کنید. قبل از نصب، مطمئن شوید که هیچ آلودگی یا صدمه دیدگی در محل نصب گیره‌ها یا قلاب و حلقه نگهدارنده وجود نداشته باشد. در صورت وجود آلودگی یا صدمه دیدگی ممکن است بدرستی نصب نشوند.

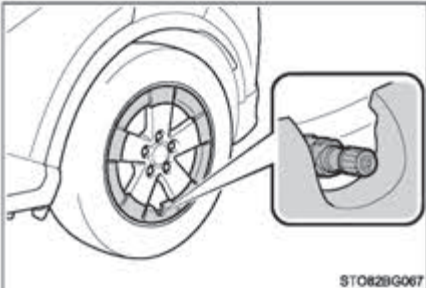

STO829G067

مطابق شکل بخش بریدگی قالباق را با بدنه والو همراستا نمایید و با فشار دست بر محدوده اطراف، آن را محکم نمایید.

6 چرخ پنچر، جک و تمام ابزارها را درون خودرو قرار دهید.

■ چرخ زاپاس سایز کوچک (در صورت تجهیز)

● لاستیک زاپاس سایز کوچک دارای برچسب "TEMPORARY USE ONLY" (فقط برای استفاده موقت) روی دیواره‌ها است.

از چرخ زاپاس سایز کوچک فقط به صورت موقت و در شرایط اضطراری استفاده نمایید.

● از بازدید باد چرخ زاپاس سایز کوچک مطمئن شوید. (← صفحه ۷۷۲)

■ در صورت استفاده از چرخ زاپاس سایز کوچک (در صورت تجهیز)

از آنجائیکه چرخ زاپاس سایز کوچک مجهز به والو هشدار فشار باد لاستیک و فرستنده نمی‌باشد، در نتیجه فشار کم باد چرخ زاپاس به وسیله سیستم هشدار فشار باد لاستیک شناسایی نمی‌گردد. همچنین اگر پس از روشن شدن چراغ هشدار فشار باد لاستیک، چرخ زاپاس سایز کوچک را تعویض نمایید، این چراغ روشن باقی می‌ماند.

■ در صورت تجهیز به چرخ زاپاس سایز کوچک (در صورت تجهیز)

در صورت رانندگی با چرخ زاپاس سایز کوچک در مقایسه با لاستیک استاندارد خودرو پایین‌تر می‌آید.

■ اگر حین رانندگی در جاده پوشیده از برف یا یخ لاستیک جلو پنچر شود. (خودروهای مجهز به چرخ زاپاس سایز کوچک)

چرخ زاپاس سایز کوچک را روی یکی از چرخ‌های عقب خودرو سوار کنید. مراحل زیر را دنبال کرده و زنجیر چرخ را بر روی چرخ‌های جلو نصب نمایید:

1 یکی از لاستیک‌های عقب را با چرخ زاپاس سایز کوچک تعویض نمایید.

2 لاستیک پنچر جلو را با لاستیک پیاده شده از عقب تعویض کنید.

3 زنجیر چرخ را بر روی چرخ‌های جلو نصب کنید.



Manufacturer's Declaration of Conformity

Manufacturer:

ARIKAN KRIKO A.Ş
Organize Sanayi Bölgesi Teknoloji Bul. NO:13 26110 ESKİŞEHİR / TURKEY

The EU Directives covered by this Declaration

2006 / 42 / EC Machinery Directive

The product covered by this declaration

JACK SUB-ASSY. PANTOGRAPH
model
0.8 ton , 1.1 ton

The basis on which conformity is being declared

The product identified above complies with the requirements of
the Machinery Directive
Directive above by meeting following standards

857 – ISO 8720

The technical documentation required to demonstrate that the product
meets the requirement the Machinery Directive has been compiled by
the signatory below and is available for inspection by the relevant
enforcement authorities.

A sample of the product has been tested by the manufacturer

Technical File No :2010 - TOYOTA JACK -IS08720-1

The CE mark was first applied in:2010

Ahmet ARIKAN
General Manager

Signature :

Date of Issue : 26.02.2016

■ در صورت استفاده از چرخ زاپاس سایز کوچک (در صورت تجهیز)

- به یاد داشته باشید که چرخ زاپاس سایز کوچک برای خودروی شما طراحی شده است. آن را بر روی خودروی دیگر استفاده نکنید.
- همزمان بیش از یک چرخ زاپاس سایز کوچک را استفاده نکنید.
- در اولین فرصت ممکن چرخ زاپاس سایز کوچک را با لاستیک معمولی تعویض نمایید.
- از گاز دادن، فرمان دادن، ترمز کردن و دنده عوض کردن ناگهانی خودداری نمایید زیرا منجر به ترمز موتوری می‌گردد.

■ در صورت نصب چرخ زاپاس سایز کوچک (در صورت تجهیز)

ممکن است سرعت خودرو به درستی شناسایی نشود ممکن است سیستم‌های زیر به درستی عمل نکنند.

- ABS و سیستم کمکی ترمز
- VSC
- TRC
- EPS
- چراغ نور بالای اتوماتیک*
- PCS (سیستم پیشگیری از تصادف)*
- LDA (هشدار انحراف از رانندگی بین خطوط همراه با کنترل فرمان)*
- رادار دینامیکی کروز کنترل همراه با محدوده گسترده قابل تطبیق با سرعت*
- رادار دینامیکی کروز کنترل
- BSM (نشانگر نقطه کور)*
- سنسور کمکی پارک تویوتا*
- S-IPA (سیستم کمکی پارک ساده هوشمند)*
- سیستم مانیتور دید عقب*
- سیستم مسیریاب*

*: در صورت تجهیز

از ظرفیت کامل سیستم‌های زیر نمی‌توان استفاده نمود، در صورتیکه ممکن است تأثیر منفی هم روی تجهیزات بخش انتقال قدرت داشته باشند.

● سیستم کنترل گشتاور دینامیک AWD (مدل‌های AWD)

■ محدودیت سرعت حین استفاده از چرخ زاپاس سایز کوچک (در صورت تجهیز)

حین استفاده از چرخ زاپاس سایز کوچک، با سرعت بیش از 80km/h (50mph) رانندگی نکنید. چرخ زاپاس سایز کوچک برای رانندگی با سرعت بالا طراحی نشده است. عدم توجه به این پیشگیری می‌تواند منجر به تصادف و در نتیجه صدمات جسمی جدی یا حتی مرگ گردد.

■ پس از استفاده از ابزارها و جک

پیش از رانندگی، تمام ابزارها و جک را به طور ایمن در محل خود قرار دهید تا احتمال صدمات جسمی حین تصادف یا ترمز ناگهانی کاهش یابد.



توجه

- **در صورت رانندگی روی دست اندازه‌ها چنانچه از چرخ زاپاس سایز کوچک استفاده می‌کنید بسیار مراقب باشید. (در صورت تجهیز)**
در صورت رانندگی با چرخ زاپاس سایز کوچک، خودرو پایین‌تر از نسبت به رانندگی با لاستیک‌های معمولی است. حین رانندگی بر روی جاده ناهموار مراقب باشید.
- **رانندگی با زنجیر چرخ و چرخ زاپاس سایز کوچک (در صورت تجهیز)**
از قراردادن زنجیر چرخ بر روی چرخ زاپاس سایز کوچک خودداری نمایید.
ممکن است زنجیر چرخ به بدنه خودرو صدمه زده و تأثیر معکوس بر رانندگی داشته باشد.
- **در صورت تعویض لاستیک‌ها**
هنگام پیاده کردن یا نصب چرخ‌ها، لاستیک‌ها یا والو هشدار فشار باد لاستیک و فرستنده، ممکن است در صورت دستکاری نادرست، والو هشدار فشار باد لاستیک و فرستنده صدمه ببیند، بنابراین با نمایندگی مجاز تویوتا یا تعمیرگاه‌های مجاز تویوتا تماس بگیرید.
- **از صدمه دیدن والو هشدار فشار باد لاستیک و فرستنده جلوگیری نمایید.**
در صورت تعمیر لاستیک با استفاده از مایع نشت‌گیر، ممکن است والو هشدار فشار باد و فرستنده بدرستی کار نکنند. چنانچه از مایع نشت‌گیر استفاده می‌کنید، در اسرع وقت با نمایندگی مجاز تویوتا یا تعمیرگاه‌های مجاز تویوتا یا سایر مراکز خدمات‌دهی مجاز تماس بگیرید. هنگام تعویض لاستیک از تعویض والو هشدار فشار باد لاستیک و فرستنده مطمئن شوید. (← صفحه ۶۳۳)

در صورت روشن نشدن موتور

اگر حتی پس از انجام روش صحیح روشن کردن موتور (← صفحه ۲۳۶، ۲۳۳) موتور روشن نشود، موارد زیر را کنترل و بررسی نمایید:

حتی با عملکرد عادی موتور استارت تر ، موتور روشن نمی‌شود.

- ممکن است یکی از موارد زیر علت احتمالی باشد:
- ممکن است سوخت کافی در باک خودرو نباشد. خودرو را سوخت‌گیری نمایید.
- ممکن است موتور خیس شده باشد.
- با استفاده از روش صحیح مجدداً موتور را روشن کنید. (← صفحه ۲۳۶، ۲۳۳)
- ممکن است نقص فنی در سیستم ایموبلایزر وجود داشته باشد. (← صفحه ۸۷)

موتور استارت تر آهسته می‌چرخد ، چراغ‌های داخلی و چراغ‌های جلو کم نور هستند ، یا بوق به صدا در نیامده یا صدای بسیار کمی دارد.

- ممکن است یکی از موارد زیر علت احتمالی باشد:
- ممکن است شارژ باتری خالی شده باشد. (← صفحه ۷۵۰)
- ممکن است اتصالات باتری شل شده یا سولفاته شده باشد.

موتور استارت تر نمی‌چرخد (خودروهای مجهز به سیستم ورود و استارت هوشمند)

سیستم استارت موتور ممکن است به دلیل مشکل الکتریکی همانند خالی شدن شارژ باتری ریموت یا سوختن فیوز نقص فنی داشته باشد. با این وجود ، با اقدام موقتی می‌توان موتور را روشن کرد. (← صفحه ۷۴۶)

موتور استارت نمی‌چرخد، چراغ‌های داخلی و چراغ‌های جلو روشن نشده یا بوق به صدا در نمی‌آید.

ممکن است یکی از موارد زیر علت این مشکل باشد:

- ممکن است یک یا هر دو اتصال باتری جدا شده باشد.
 - ممکن است شارژ باتری خالی شده باشد. (← صفحه ۷۵۰)
 - ممکن است نقص فنی در سیستم قفل فرمان وجود داشته باشد. (خودروهای مجهز به سیستم ورود و استارت هوشمند)
- اگر مشکل قابل تعمیر نیست یا روش تعمیر را نمی‌دانید، با نمایندگی مجاز تویوتا یا تعمیرگاه‌های مجاز تویوتا تماس حاصل نمایید.

عملکرد استارت اضطراری (خودروهای مجهز به سیستم ورود و استارت هوشمند)

- وقتی موتور روشن نمی‌شود، اگر سوئیچ موتور عملکرد عادی دارد، با اقدام موقتی زیر موتور را روشن کند:
- 1 ترمز دستی را درگیر نمایید.
 - 2 دسته دنده را در موقعیت پارک P (گیربکس اتوماتیک CVT) یا خلاص N (گیربکس معمولی) قرار دهید.
 - 3 سوئیچ را در موقعیت تجهیزات جانبی ACCESSORY قرار دهید.
 - 4 سوئیچ موتور را به مدت ۱۵ ثانیه فشار داده و همزمان پدال ترمز (گیربکس اتوماتیک CVT) یا پدال کلاچ (گیربکس معمولی) را فشار دهید.
- حتی اگر موتور با انجام مراحل بالا روشن شود، سیستم هنوز هم دچار نقص فنی است. در نمایندگی مجاز تویوتا یا تعمیرگاه‌های مجاز تویوتا خودرو را بازرسی نمایید.

در صورت کار نکردن صحیح ریموت (خودروهای مجهز به سیستم ورود و استارت هوشمند)

اگر ارتباط بین ریموت و خودرو مختل شود (← صفحه ۱۷۴) یا بدلیل خالی شدن شارژ باتری، ریموت قابل استفاده نباشد، سیستم ورود و استارت هوشمند و سیستم کنترل از راه دور بی‌سیم کار نمی‌کنند. در این حالت، به روش زیر می‌توان درب‌ها را باز کرده و موتور را روشن کرد.

قفل کردن و باز کردن درب‌ها

از سوئیچ مکانیکی (← صفحه ۱۴۶) برای عملکردهای زیر استفاده نمایید:

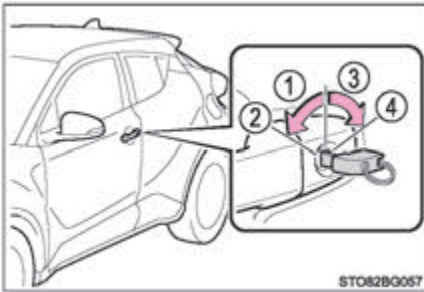

① قفل کردن تمام درب‌ها

② بستن پنجره‌ها (چرخاندن و نگه داشتن)*

③ باز کردن قفل تمام درب‌ها

④ باز کردن پنجره‌ها (چرخاندن و نگه داشتن)*

*: چنین تنظیماتی باید در نمایندگی مجاز تویوتا یا تعمیرگاه‌های مجاز تویوتا سفارشی‌سازی شود.

(← صفحه ۷۷۶)

روشن کردن موتور

1] گیربکس اتوماتیک CVT: از قرار داشتن دسته دنده در موقعیت پارک P و فشار دادن پدال ترمز اطمینان حاصل نمایید.

گیربکس معمولی: دسته دنده را در موقعیت خلاص N قرار داده و پدال کلاچ را فشار دهید.

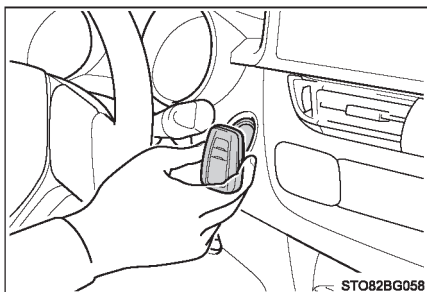

2] با علامت تویوتای ریموت، سوئیچ موتور را لمس کنید. زمانی که ریموت شناسایی می‌شود، بوق هشدار به صدا در آمده و سوئیچ موتور در حالت روشن IGNITION ON قرار می‌گیرد. در صورتیکه سیستم ورود و استارت هوشمند در سفارشی سازی تنظیمات غیرفعال شده باشد، سوئیچ موتور در حالت تجهیزات جانبی ACCESSORY قرار می‌گیرد.

3] پدال ترمز (گیربکس اتوماتیک CVT) یا پدال کلاچ (گیربکس معمولی) را محکم فشار دهید و نمایش

و پیغام‌ها در صفحه نمایش چندمنظوره را کنترل و بررسی کنید.



4] سوئیچ موتور را فشار دهید.

در شرایطی که موتور هنوز روشن نمی‌شود، با نمایندگی مجاز تویوتا یا تعمیرگاه‌های مجاز تویوتا تماس بگیرید.

■ خاموش کردن موتور

با روش معمولی موتور را خاموش کنید، ترمز دستی را درگیر کنید، دسته دنده را در موقعیت پارک P (گیربکس اتوماتیک CVT) یا خلاص N (گیربکس معمولی) قرار داده و سوئیچ موتور را فشار دهید.

■ تعویض باتری سوئیچ

از آنجا که اقدامات فوق موقتی است، توصیه می شود باتری سوئیچ را بلافاصله پس از خالی شدن تعویض نمایید (صفحه ۶۵۲ ←)

■ بوق هشدار (در صورت تجهیز)

اگر با استفاده از سوئیچ مکانیکی دربها را قفل نمایید، سیستم بوق هشدار تنظیم نمی شود. در صورت تنظیم سیستم بوق هشدار اگر قفل درب با استفاده از سوئیچ مکانیکی باز شود، ممکن است بوق هشدار فعال شود.

■ تغییر حالت های سوئیچ موتور

پدال ترمز (گیربکس اتوماتیک CVT) یا پدال کلاچ (گیربکس معمولی) را رها کنید و سوئیچ موتور را مانند مرحله [3] فشار دهید.

موتور روشن نمی شود و حالت های سوئیچ موتور هر بار با فشار دادن سوئیچ تغییر می کند (صفحه ۲۳۸ ←)

■ در صورت کار نکردن صحیح ریموت

● از فعال شدن سیستم ورود و استارت هوشمند و دکمه فشاری استارت در سفارشی سازی تنظیمات اطمینان حاصل نمایید. چنانچه عملکرد غیرفعال است، آن را فعال نمایید. (مشخصه های سفارشی سازی (صفحه ۷۷۶ ←)

● فعال بودن حالت صرفه جویی باتری را کنترل نمایید. در این صورت عملکرد را غیرفعال نمایید. (صفحه ۱۷۳ ←)



هشدار

■ در صورت استفاده از سوئیچ مکانیکی و فعال کردن شیشه بالا بر برقی

پس از بازدید و اطمینان از اینکه هیچ قسمت از بدن سرنشینان در مسیر شیشه بالا بر برقی قرار نگرفته است، شیشه بالا بر برقی را فعال نمایید. همچنین اجازه ندهید کودکان با سوئیچ مکانیکی کار کنند، احتمال دارد قسمتی از بدن کودک یا سایر سرنشینان در مسیر شیشه بالا بر برقی گیر کند.

در صورت خالی شدن شارژ باتری

در صورت خالی شدن شارژ باتری، برای روشن کردن موتور، مراحل زیر را دنبال نمایید. همچنین می‌توانید با نمایندگی مجاز تویوتا یا تعمیرگاه‌های مجاز تویوتا حاصل نمایید.

اگر کابل کمکی (یا استارتر) و خودروی دیگری با باتری ۱۲ ولت دارید، می‌توانید خودرو را به روش زیر استارت بزنید.

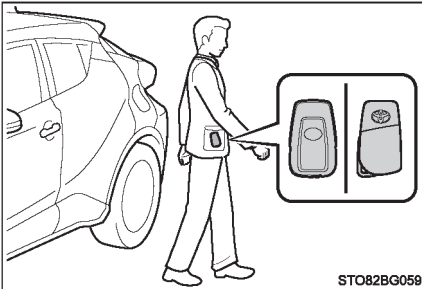

1 خودروهای مجهز به بوق هشدار (← صفحه ۹۷) : مطمئن شوید که سوئیچ را همراه دارید. در صورت اتصال کابل کمکی (یا استارتر) با توجه به شرایط، ممکن است بوق هشدار فعال شده و درب‌ها قفل شوند. (← صفحه ۱۰۰)

2 درب موتور را باز کنید. (← صفحه ۶۱۵)

3 با توجه به روش‌های زیر کابل کمکی را متصل کنید:

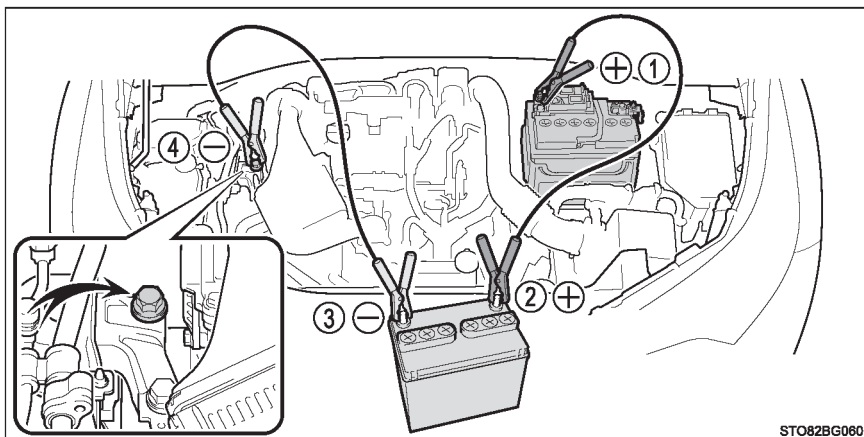

- 1 سر مثبت کابل کمکی را به سر مثبت (+) ترمینال باتری خودروی خود متصل نمایید.
- 2 سر انتهای دیگر کابل مثبت را به ترمینال مثبت (+) خودروی دوم متصل کنید.
- 3 سر کابل منفی (-) را به ترمینال منفی (-) خودروی دوم متصل نمایید.
- 4 سر انتهای دیگر کابل منفی را مطابق تصویر به نقطه‌ای بدون رنگ، ثابت و فلزی به دور از باتری و بخش‌های متحرک، متصل نمایید.
- 4 موتور خودرو دوم را روشن کنید، به آرامی دور موتور را افزایش دهید و حدود ۵ دقیقه این حالت را حفظ نمایید تا باتری خودروی شما مجدداً شارژ گردد.
- 5 خودروهای مجهز به سیستم ورود و استارت هوشمند: در صورتیکه سوئیچ موتور در موقعیت خاموش OFF قرار دارد، یکی از درب‌ها را باز کرده و ببندید.

6] خودروهایی فاقد سیستم ورود و استارت هوشمند:

دور موتور خودروی دوم را حفظ کرده و سوئیچ موتور را در موقعیت روشن "ON" قرار دهید و سپس موتور خودرو را روشن نمایید.

خودروهایی مجهز به سیستم ورود و استارت:

دور موتور خودروی دوم را حفظ کرده و سوئیچ موتور را در موقعیت روشن IGNITION ON قرار دهید و سپس موتور خودرو را روشن نمایید.

7] زمانی که موتور خودرو روشن است، کابل‌های کمکی را به ترتیب عکس مراحل اتصال جدا کنید.

پس از روشن شدن موتور، در اولین فرصت جهت بررسی خودرو به نمایندگی مجاز تویوتا یا تعمیرگاه‌های مجاز تویوتا مراجعه نمایید.

■ روشن کردن موتور زمانی که شارژ باتری خالی شده است (خودروهایی مجهز به گیربکس اتوماتیک (CVT)

موتور به روش هل دادن روشن نمی‌شود.

■ برای جلوگیری از خالی شدن شارژ باتری

- حین خاموش بودن موتور، چراغ‌های جلو و سیستم صوتی را خاموش نمایید. (خودروهایی مجهز به سیستم Stop & Start: غیراز زمانی که موتور بوسیله سیستم Stop & Start خاموش شده است)
- در صورت رانندگی با سرعت کم به مدت طولانی همانند ترافیک سنگین، تجهیزات الکتریکی غیرضروری را خاموش نمایید.

■ شارژ باتری

الکتریسیته ذخیره شده در باتری به دلیل تخلیه طبیعی شارژ و تأثیر تخلیه برخی دستگاه‌های الکتریکی به تدریج تخلیه می‌شود. اگر خودرو به مدت طولانی بی‌استفاده باشد، ممکن است شارژ باتری خالی شود و در نتیجه موتور روشن نمی‌شود. (حین رانندگی، باتری به طور اتوماتیک شارژ می‌شود).

■ شارژ مجدد یا تعویض باتری

- خودروهای مجهز به سیستم ورود و استارت هوشمند: در برخی موارد، حین خالی شدن باتری، باز کردن قفل دربها با سیستم ورود و استارت هوشمند امکان پذیر نیست. از فرستنده کنترل از راه دور یا سوئیچ مکانیکی برای باز کردن و قفل کردن دربها استفاده نمایید.
- خودروهای مجهز به سیستم ورود و استارت هوشمند: پس از شارژ مجدد باتری، ممکن است در اولین اقدام موتور روشن نشود، اما در اقدام بعدی به طور عادی روشن می‌شود. این حالت بیانگر نقص فنی نیست.
- خودروهای مجهز به سیستم ورود و استارت هوشمند: موقعیت سوئیچ موتور در خودرو ذخیره می‌شود. زمانی که باتری مجدداً متصل شود، سیستم به حالت قبل از خالی شدن شارژ باتری باز می‌گردد. پیش از جدا کردن باتری، سوئیچ موتور را در حالت خاموش قرار دهید.
- اگر از وضعیت سوئیچ موتور پیش از خالی شدن باتری مطمئن نیستید، حین اتصال باتری بسیار مراقب باشید.
- خودروهای مجهز به سیستم Stop & Start: مدتی پس از جدا کردن یا اتصال مجدد ترمینال‌های باتری، یا تعویض باتری، ممکن است سیستم Stop & Start بطور اتوماتیک نتواند به مدت ۵ تا ۶۰ دقیقه موتور را خاموش نماید.

■ در صورت تعویض باتری (خودروهای مجهز به سیستم Stop & Start)

از باتری توصیه شده برای خودروهای مجهز به سیستم Stop & Start و مشابه با باتری اصلی استفاده نمایید. در صورت استفاده از باتری غیرمجاز، ممکن است عملکرد سیستم Stop & Start به حفاظت از باتری محدود شود. همچنین ممکن است عملکرد باتری کاهش یافته و موتور مجدداً روشن نشود. جهت کسب اطلاعات بیشتر با نمایندگی مجاز تویوتا یا تعمیرگاه‌های مجاز تویوتا تماس بگیرید.

هشدار

■ از آتش گرفتن یا انفجار باتری جلوگیری کنید.

برای جلوگیری از انفجار تصادفی گازهای قابل اشتعال که ممکن است از باتری ساطع شود، پیشگیری‌های زیر را در نظر بگیرید.

● از اتصال صحیح کابل‌های کمکی به ترمینال اطمینان حاصل نموده و مطمئن شوید که در تماس با چیزی بجز ترمینال قرار نگیرند.

● اجازه ندهید سر "+" کابل کمکی، در تماس با دیگر قسمت‌ها و سطح فلزی مثل پایه‌ها یا قسمت فلزی بدون رنگ قرار بگیرد.

● اجازه ندهید سر "-" کابل کمکی در تماس با یکدیگر قرار گیرند.

● در نزدیک باتری سیگار نکشید، از کبریت یا فندک استفاده نکنید تا شعله به باتری نزدیک نشود.

■ پیشگیری‌های مربوط به باتری

باتری حاوی گاز سمی و مایع الکترولیت اسیدی و خورنده و همچنین قطعات حاوی سرب یا ترکیبات سربی است. حین کار با باتری پیشگیری‌های زیر را در نظر بگیرید:

● حین کار با باتری، همیشه عینک محافظ بزنید و مراقب باشید اسید باتری در تماس با پوست، لباس یا بدنه خودرو قرار نگیرد.

● روی باتری خم نشوید.

● در صورتی که اسید باتری در تماس با پوست یا چشم قرار گرفت، بلافاصله محدوده را با آب فراوان شسته و به مراکز پزشکی مراجعه نمایید. اسفنج یا پارچه‌ای مرطوب را روی محدوده مورد نظر قرار دهید و به مراکز پزشکی مراجعه کنید.

● همیشه پس از کار با نگهدارنده، اتصالات و دیگر قطعات باتری، دست‌های خود را بشویید.

● اجازه ندهید کودکان نزدیک باتری شوند.

■ برای جلوگیری از صدمه دیدن خودرو (خودروهای مجهز به گیربکس معمولی)

به دلیل داغ شدن بیش از حد مبدل کاتالیستی و احتمال خطر آتش‌سوزی، برای استارت خوردن خودرو از هل دادن یا کشیدن خودرو خودداری نمایید.

توجه 

■ در صورت کار با کابل‌های کمکی

حین اتصال کابل‌های کمکی، مطمئن شوید که کابل‌ها در فن خنک‌کننده یا تسمه دینام موتور گیر نکرده باشند.

در صورت جوش آوردن موتور

علائم زیر نشانگر جوش آوردن موتور است.

- عقربه نشانگر دمای مایع خنک‌کننده (← صفحه ۱۱۹) وارد منطقه قرمز شده یا قدرت موتور از دست می‌رود. (بعنوان مثال، سرعت خودرو افزایش نمی‌یابد).
- از زیر درب موتور، بخار بیرون می‌آید.

اقدامات اصلاحی

- 1] خودرو را در مکان امنی پارک نموده و سیستم تهویه هوای مطبوع را خاموش کرده و در نهایت موتور را خاموش نمایید.
- 2] اگر بخار می‌بینید:
پس از تمام شدن بخار، درب موتور را با دقت باز کنید.
اگر بخار نمی‌بینید:
درب موتور را آرام باز کنید.
- 3] پس از خنک شدن کامل موتور، نشستی شیلنگ‌ها و شبکه رادیاتور (رادیاتور) را کنترل نمایید.

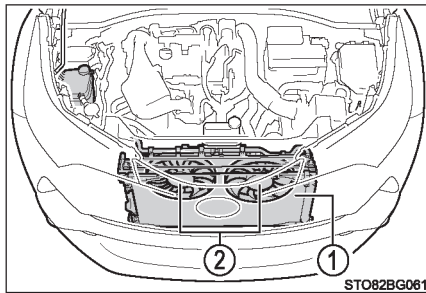

- 1] رادیاتور
- 2] فن خنک‌کننده

در صورتی که مقدار زیادی مایع خنک‌کننده نشت می‌کند بلافاصله با نمایندگی مجاز تویوتا یا تعمیرگاه‌های مجاز تویوتا تماس حاصل نمایید.

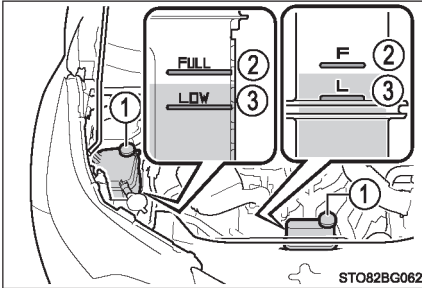

4 اگر سطح مایع خنک‌کننده بین علائم پر "FULL" و کم "LOW" روی مخزن قرار دارد، میزان مایع کافی است.

1 مخزن

2 علامت پر "FULL" یا "F"

3 علامت کم "LOW" یا "L"

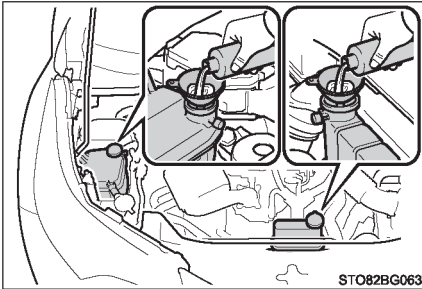

5 در صورت لزوم، مایع خنک‌کننده بیافزایید. در شرایط اضطراری، اگر مایع خنک‌کننده موجود نیست، می‌توان از آب استفاده نمود.

6 موتور را روشن کرده و سیستم تهویه هوای مطبوع را نیز روشن کنید، عملکرد فن خنک‌کننده رادیاتور را کنترل کرده و عدم وجود نشی مایع خنک‌کننده رادیاتور یا شیلنگ‌ها را بازدید نمایید. زمانی که بلافاصله پس از استارت سرد، سیستم تهویه هوای مطبوع را روشن کنید، فن روشن می‌شود. با بررسی صدای فن و وزش هوا، از عملکرد فن اطمینان حاصل نمایید. اگر بررسی و کنترل آن‌ها سخت است، سیستم تهویه هوای مطبوع را مکرراً روشن و خاموش نمایید. (فن در دمای زیر صفر روشن نمی‌شود).

7 اگر فن کار نمی‌کند:

بلافاصله موتور را خاموش کرده و با نمایندگی مجاز تویوتا یا تعمیرگاه‌های مجاز تویوتا تماس حاصل نمایید.

اگر فن کار می‌کند:

خودرو را در نزدیکترین نمایندگی مجاز تویوتا یا تعمیرگاه‌های مجاز تویوتا بازرسی نمایید.

هشدار

■ حین بازرسی زیر درب موتور خودرو

پیشگیری‌های زیر را در نظر بگیرید.

- عدم توجه به موارد زیر می‌تواند منجر به صدمات جسمی جدی همانند سوختگی گردد.
- اگر از زیر درب موتور بخار بیرون می‌آید، تا تمام شدن بخار، درب موتور را باز نکنید، محفظه موتور بسیار داغ خواهد بود.
- دست‌ها و لباس‌هایتان (به ویژه کراوات، روسری یا شال‌گردن) را از فن‌ها و تسمه‌ها دور نگه دارید. در غیر این صورت ممکن است باعث گیرکردن دست‌ها یا لباس شده و منجر به آسیب‌های جسمی جدی شود.
- حین داغ بودن موتور و رادیاتور، از شل کردن درپوش مخزن مایع خنک‌کننده خودداری نمایید. دمای بالای بخار یا مایع خنک‌کننده باعث بیرون پاشیدن مایع می‌شود.

توجه

■ حین افزودن مایع خنک‌کننده

- پس از خنک شدن موتور، مایع خنک‌کننده را آهسته بیافزایید. افزودن خیلی سریع مایع خنک‌کننده به موتور داغ، می‌تواند منجر به صدمه دیدن موتور گردد.
- برای جلوگیری از صدمه دیدن سیستم خنک‌کننده
پیشگیری‌های زیر را در نظر بگیرید:
- از آلوده کردن مایع خنک‌کننده با مواد خارجی (همانند شن و ماسه، گرد و خاک و غیره) خودداری نمایید.
- از افزودنی‌های مایع خنک‌کننده استفاده نکنید.

در صورت گیر کردن خودرو

اگر لاستیک‌ها درجا بچرخند یا خودرو در گل، آسغال یا برف گیر کرده است، اقدامات زیر را انجام دهید:

- 1 موتور را خاموش کنید. دسته دنده را در موقعیت پارک P (گیربکس اتوماتیک CVT) یا موقعیت خلاص N (گیربکس معمولی) قرار دهید و ترمز دستی را درگیر نمایید.
- 2 گل، برف یا شن را از اطراف چرخ‌های جلو تمیز نمایید.
- 3 چوب، سنگ یا مواد دیگر مشابه را زیر چرخ‌ها قرار دهید تا چسبندگی افزایش یابد.
- 4 موتور را مجدداً روشن کنید.
- 5 دنده را در D یا عقب R (گیربکس اتوماتیک CVT) یا دنده 1 یا عقب R (خودروهای مجهز به گیربکس معمولی) قرارداده و ترمز دستی را آزاد نمایید. سپس با دقت بسیار پدال گاز را فشار دهید.

■ زمانی که آزاد کردن خودرو سخت می‌باشد.



دکمه  را فشار دهید تا سیستم TRC خاموش گردد. پیغامی در صفحه نمایش چندمنظوره نشان داده می‌شود.

هشدار **■ زمانی که خودرو گیر کرده را آزاد می‌کنید**

اگر می‌خواهید اقدام به عقب جلو کردن خودرو برای آزاد کردن آن نمایید، ابتدا اطراف خودرو را بازدید نمایید تا به دیگر خودروها، اجسام یا افراد برخورد نکنید. همچنین ممکن است خودرو به طور ناگهانی به جلو یا عقب پریده و آزاد شود. بسیار مراقب باشید.

■ در صورت تغییر وضعیت دسته دنده

مراقب باشید حین فشردن پدال گاز، دنده را جا به جا نکنید. چرا که می‌تواند منجر به افزایش سرعت ناگهانی و سریع خودرو و در نتیجه تصادف و صدمات جسمی جدی یا حتی مرگ گردد.

توجه **■ برای جلوگیری از صدمه دیدن گیربکس یا سایر قطعات**

- از چرخیدن چرخ‌های جلو به صورت درجا و فشار دادن پدال گاز بیش از مقدار ضروری اجتناب نمایید.
- حتی اگر پس از انجام اقدامات فوق، باز هم خودرو خارج نشد، برای آزاد کردن خودرو باید آن را بکسل نمود.

۹-۱. مشخصات خودرو

اطلاعات تعمیر و نگهداری (سوخت،

سطح روغن و غیره)..... ۷۶۲

سوخت..... ۷۶۴

۹-۲. سفارشی سازی

مشخصه‌های قابل سفارشی سازی..... ۷۷۶

۹-۳. موارد قابل ریست شدن

موارد قابل ریست شدن ۷۸۹

۹-۴. شرح سرویس‌های دوره‌ای

شرح سرویس‌های دوره‌ای ۷۹۰

اطلاعات تعمیر و نگهداری (سوخت، سطح روغن و غیره)

ابعاد و وزن

4360 mm (171.7 in.)	طول کلی	
1795 mm (70.7 in.)	عرض کلی	
1555 mm (61.2 in.) ^{*2} 1565 mm (61.6 in.) ^{*3}	ارتفاع کلی ^{*1}	
2640 mm (103.9 in.)	فاصله بین چرخ‌های جلو و عقب	
1550 mm (61.0 in.)	جلو	فاصله عرضی چرخ‌های جلو و عقب
1560 mm (61.4 in.)	عقب	
1865 kg (4112 lb.) ^{*4} 1845 kg (4068 lb.) ^{*5}	مدل‌های 2WD	وزن ناخالص خودرو
1930 kg (4255 lb.)	مدل‌های AWD	
1050 kg (2315 lb.)	جلو	حداکثر وزن مجاز روی اکسل
1080 kg (2381 lb.)	عقب	
75 kg (165 lb.)	مقدار وزن مجاز روی قلاب بکسل	
غیراز جزایر گوآدالوپ و مارتینی 1100 kg (2425 lb.) ^{*4} 1300 kg (2866 lb.) ^{*5} مخصوص جزایر گوآدالوپ و مارتینی 600 kg (1323 lb.) ^{*4} 1100 kg (2425 lb.) ^{*5}	همراه با ترمز	ظرفیت وزنی تریلر
720 kg (1587 lb.)	بدون ترمز	

*1: خودروهایی بدون بار

*2: خودروهایی مجهز به سیستم Stop & Start

*3: خودروهایی فاقد سیستم Stop & Start

*4: خودروهایی مجهز به گیربکس اتوماتیک CVT

*5: خودروهایی مجهز به گیربکس معمولی

شماره شناسایی خودرو

شماره شناسایی خودرو

شماره شناسایی خودرو (VIN) شماره شناسایی قانونی خودروی شما است. این شماره شناسایی خودروی تویوتای شماست و برای ثبت مالکیت خودرو مورد استفاده قرار می‌گیرد.

این شماره در قسمت چپ بالای جلو داشبورد حک شده است.

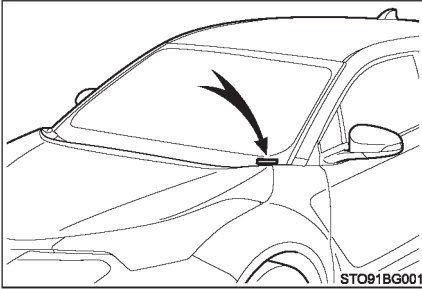

این شماره همچنین در زیر صندلی جلو سمت راست حک شده است.

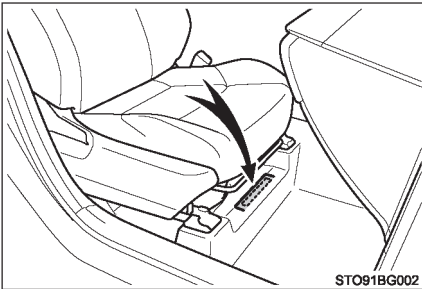

این شماره همچنین بر روی برجسب کارخانه سازنده دیده می‌شود.

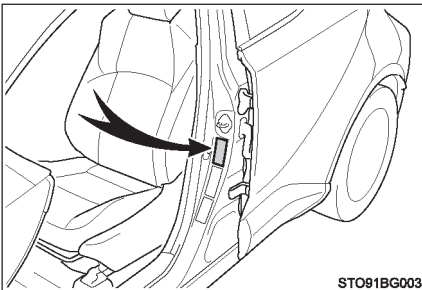

■ شماره موتور

شماره موتور مشابه تصویر بر روی بلوک موتور حک شده است.

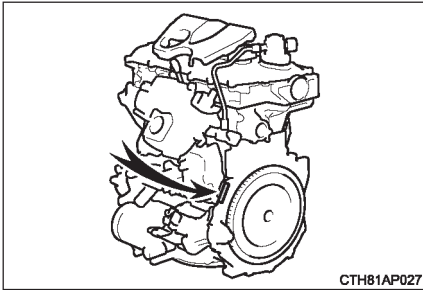

موتور

8NR-FTS	مدل
چهار سیلندر خطی، چهار زمانه، بنزینی (همراه با توربوشارژر)	نوع
71.5 x 74.5 mm (2.82 x 2.93 in.)	قطر و کورس پیستون
1197cm ³ (73.0 cu.in.)	جابجایی (حجم موتور)
تنظیم اتوماتیک	لقی والو (موتور سرد)
تنظیم اتوماتیک	کشی تسمه موتور

سوخت

منطقه اروپا: فقط بنزین بدون سرب مطابق با استاندارد اروپا EN 228	نوع سوخت
منطقه غیر اروپا: فقط بنزین بدون سرب	
۹۵ یا بالاتر	عدد اکتان آزمایشگاهی
50L (13.2 gal., 11.0 Imp.gal.)	ظرفیت مخزن سوخت (مرجع)

سیستم روانکاری

3.95 L (4.17qt.,3.48 Imp.qt.) (با فیلتر) 3.65L (3.86 qt.,3.21 Imp.qt.) (بدون فیلتر)	ظرفیت روغن (تخلیه و پرکردن مجدد- مرجع*) با فیلتر بدون فیلتر
--	--

* : ظرفیت روغن موتور مقدار مرجعی است که برای تعویض روغن موتور استفاده می‌شود. موتور را گرم کرده و خاموش نمایید، بیش از ۵ دقیقه منتظر بمانید و سطح روغن را روی میله اندازه‌گیری سطح روغن کنترل و بررسی نمایید.

■ انتخاب روغن موتور

در خودروی تویوتا از "روغن موتور اصلی تویوتا SAE 0W-20 مخصوص موتورهای بنزینی کوچک شده توربو" استفاده می‌شود. برای اطمینان از گرید و عدد ویسکوزیته زیر از روغن مورد تأیید تویوتا یعنی "روغن اصلی تویوتا SAE 0W-20 مخصوص موتورهای بنزینی کوچک شده توربو" یا مشابه آن استفاده نمایید. گرید روغن :

"روغن موتور اصلی تویوتا SAE 0W-20 مخصوص موتورهای بنزینی کوچک شده توربو" یا گرید SL API "حفظ انرژی"، SM "حفظ انرژی" یا SN "محافظت محیط زیستی" یا ILSAC روغن موتور مولتی گرید عدد ویسکوزیته:

SAE 0W-20 و 5W-30

ویسکوزیته توصیه شده (SAE) :

در کارخانه در مخزن روغن خودروی تویوتا از "روغن موتور اصلی تویوتا SAE 0W-20 مخصوص موتورهای بنزینی کوچک شده توربو" پر شده است و SAE 0W-20 بهترین انتخاب برای مصرف بهینه سوخت و استارت زدن در هوای سرد می‌باشد.
اگر روغن SAE 0W-20 در دسترس نیست، می‌توان از روغن SAE 5W-30 استفاده کرد.

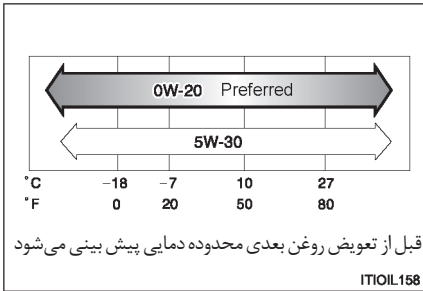

با این وجود در سرویس بعدی از روغن SAE 0W-20 استفاده نمایید.

عدد ویسکوزیته روغن (به عنوان مثال 0W-20 در اینجا شرح داده می‌شود) :

• 0W در 0W-20 مشخصه روغنی است که اجازه می‌دهد موتور در هوای سرد روشن شود.

روغن‌هایی با مقدار عددی کمتر قبل از حرف W به موتور اجازه می‌دهد در هوای سرد راحت‌تر روشن شوند.

• عدد 20 در 0W-20 مشخصه عدد ویسکوزیته روغن است، زمانی که دمای روغن بالا باشد. روغنی با عدد ویسکوزیته بیشتر (ویسکوزیته بالاتر) ممکن است در خودروهایی که در سرعت‌های بالا یا تحت شرایط بارگیری زیادی قرار دارند مناسب‌تر باشد.

نحوه خواندن برجسب ظرف روغن:

یک یا هر دو علامت ثبت شده API بر روی ظرف برخی روغن‌ها وجود دارد که در انتخاب روغن موتور به شما کمک می‌کند.

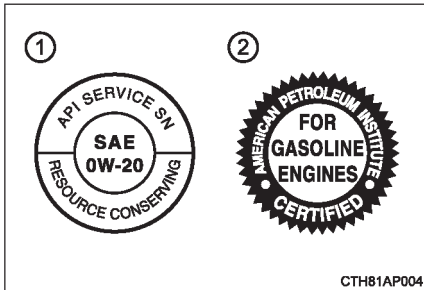

① علامت سرویس API:

بخش بالایی: "API SERVICE SN" به معنای مورد قبول بودن این روغن توسط موسسه پترولیوم آمریکا (API) است.

بخش مرکزی: "SAE 0W-20" درجه ویسکوزیته SAE را نشان می‌دهد.

بخش پایینی: "Resource-Conserving" به معنی داشتن ظرفیت محافظت محیط زیستی و حفظ انرژی است.

② علامت تاییدیه بین‌المللی کمیسیون مشاوره مشخصات روانکارها (ILSAC)

علامت تاییدیه بین‌المللی کمیسیون مشاوره مشخصات روانکاری (ILSAC) در جلوی ظرف قرار دارد.

سیستم خنک‌کننده

<p>◀ خودروهای مجهز به گیربکس اتوماتیک CVT 6.7 L (7.0 qt., 5.9 Imp.qt.)</p> <p>◀ خودروهای مجهز به گیربکس معمولی 6.4 L (6.8 qt., 5.6 Imp.qt.) 1.9 L (2.0 qt., 1.6 Imp.qt.)</p>	<p>ظرفیت (مرجع) موتور بنزینی</p> <p>اینترکولر</p>
<p>از یکی از موارد زیر استفاده کنید:</p> <ul style="list-style-type: none"> • "مایع خنک‌کننده طولانی عمر تویوتا" • یا از مایع خنک‌کننده کیفیت بالا بر پایه‌ی اتیلن گلیکول، فاقد سیلیکات، فاقد آمین، فاقد نیترات و فاقد بورات بر پایه تکنولوژی اسید ارگانیک هیبرید مشابه. <p>از آب خالی استفاده نکنید.</p>	<p>نوع مایع خنک‌کننده</p>

سیستم احتراق (شمع)

<p>NGK DILKAR8J9G</p>	<p>شمع کارخانه سازنده</p>
<p>0.9 mm (0.035 in.)</p>	<p>فاصله دهانه شمع</p>

توجه 

شمع با سر ایریدیوم

فقط از شمع‌های با سر ایریدیوم استفاده نمایید. از تنظیم دهانه شمع خودداری نمایید.

سیستم الکتریکی

باتری خواندن ولتاژ در دمای مشخص شده: 20°C (68°F)	12.3V یا بالاتر چنانچه ولتاژ مشخص شده کمتر از مقدار استاندارد باشد، باتری را شارژ نمایید.
نرخ شارژ	حداکثر 5A

گیربکس اتوماتیک CVT

ظرفیت روغن *	◀ مدل های 2WD 7.5 L (7.9 qt.,6.6 Imp.qt) ◀ مدل های AWD 7.4L (7.8 qt.,6.5 Imp.qt.)
نوع روغن	روغن اصل تویوتا CVT FE

* : ظرفیت روغن مقدار مرجع است.
اگر تعویض ضروری است با نمایندگی مجاز تویوتا یا تعمیرگاه های مجاز تویوتا تماس بگیرید.

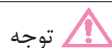

توجه

■ نوع روغن گیربکس اتوماتیک CVT

استفاده از روغن گیربکس اتوماتیک CVT بجز "روغن اصل تویوتا CVT FE" ممکن است باعث کاهش کیفیت عملکرد تعویض دنده، قفل شدن گیربکس همراه با لرزش و در آخر صدمه دیدن گیربکس خودرو شود.

گیربکس معمولی

ظرفیت روغن دنده (مرجع)	2.4 L (2.5 qt., 2.1 Imp.qt.)
نوع روغن دنده	روغن گیربکس معمولی اصل تویوتا LV GL-4 75W یا مشابه



توجه

■ روغن گیربکس معمولی

- لطفاً بدانید که با توجه به مشخصات خاص روغن دنده استفاده شده یا شرایط عملکردی، ممکن است صدای در جا کار کردن موتور، احساس تعویض دنده و / یا کارایی سوخت تغییر کرده یا تحت تأثیر قرار گیرد و در بدترین حالت، گیربکس صدمه ببیند.
تویوتا توصیه می‌کند برای رسیدن به عملکرد بهینه از "روغن گیربکس معمولی اصل تویوتا LV GL-4 75W" استفاده شود.
- خودروی تویوتا شما در کارخانه از "روغن گیربکس معمولی اصل تویوتا LV GL-4 75W" پر شده است. از "روغن گیربکس معمولی اصل تویوتا LV GL-4 75W" یا روغن مشابه مطابق با کیفیت روغن مورد تأیید دارای مشخصات فوق استفاده نمایید.
برای کسب اطلاعات بیشتر با نمایندگی مجاز تویوتا یا تعمیرگاه‌های مجاز تویوتا تماس حاصل نمایید.

دیفرانسیل عقب (مدل‌های AWD)

ظرفیت روغن	0.5 L (0.5 qt., 0.4 Imp.qt.)
نوع روغن و عدد ویسکوزیته	روغن دیفرانسیل اصل تویوتا LT 75W-85 GL-5 یا مشابه

خودروی تویوتای شما در کارخانه از "روغن دیفرانسیل اصل تویوتا" پر شده است. از روغن مورد تأیید تویوتا "روغن دیفرانسیل اصل تویوتا" یا مشابه مطابق با کیفیت روغن مورد تأیید دارای مشخصات فوق استفاده نمایید.
برای کسب اطلاعات بیشتر با نمایندگی مجاز تویوتا یا تعمیرگاه‌های مجاز تویوتا تماس حاصل نمایید.

انتقال قدرت (مدل‌های AWD)

0.45 L (0.47 qt., 0.40 Imp.qt.)	ظرفیت روغن
روغن دیفرانسیل اصل تویوتا LT 75W-85 GL-5 یا مشابه	نوع روغن و عدد ویسکوزیته

خودروی تویوتای شما در کارخانه از "روغن دیفرانسیل اصل تویوتا" پر شده است. از روغن مورد تأیید تویوتا "روغن دیفرانسیل اصل تویوتا" یا مشابه مطابق با کیفیت روغن مورد تأیید دارای مشخصات فوق استفاده نمایید. برای کسب اطلاعات بیشتر با نمایندگی مجاز تویوتا یا تعمیرگاه‌های مجاز تویوتا تماس حاصل نمایید.

کلاچ

4.8_9.5 mm (0.18_0.37 in.)	خلاصی پدال
SAE J1704 یا 116 DOT3 شماره FMVSS یا SAE J1703 116 DOT4 شماره FMVSS یا	نوع روغن

ترمزها

115 mm (4.5 in.)	فاصله پدال *
1_5 mm (0.04_0.20 in.)	خلاصی پدال
SAE J1704 یا 116 DOT3 شماره FMVSS یا SAE J1703 116 DOT4 شماره FMVSS یا	نوع روغن

* : حداقل فاصله پدال هنگام کار کردن موتور که با نیروی 300N (30.6 kgf, 67.4 lbf) فشار داده می‌شود.

فرمان

30 mm (1.2 in.) کمتر از	خلاصی
-------------------------	-------

لاستیک‌ها و چرخ‌ها

◀ لاستیک با رینگ ۱۶ اینچی

215/65R16 98H	سایز لاستیک	
230 kPa (2.3 kgf/cm ² یا bar, 33psi)	جلو	فشار باد لاستیک (فشار باد لاستیک سرد توصیه شده)
	عقب	
16 x 6 1/2J	سایز چرخ	
103 N.m (10.5 kgf.m, 76 ft.lbf)	گشتاور مهره چرخ	

◀ لاستیک با رینگ ۱۷ اینچی

215/60R17 96H	سایز لاستیک	
230 kPa (2.3 kgf/cm ² یا bar, 33psi)	جلو	فشار باد لاستیک (فشار باد لاستیک سرد توصیه شده)
	عقب	
	زاپاس	
17 x 6 1/2J	سایز چرخ	
103 N.m (10.5 kgf.m, 76 ft.lbf)	گشتاور مهره چرخ	

◀ لاستیک با رینگ ۱۸ اینچی

225/50R18 95V	سایز لاستیک	
230 kPa (2.3 kgf/cm ² یا bar, 33psi)	جلو	فشار باد لاستیک (فشار باد لاستیک سرد توصیه شده)
	عقب	
18 x 7J	سایز چرخ	
103 N.m (10.5 kgf.m, 76 ft.lbf)	گشتاور مهره چرخ	

◀ چرخ زاپاس سایز کوچک (در صورت تجهیز)

T145/90D16 106M T145/70D18 107M	سایز لاستیک
420 kPa (4.2 kgf/cm ² یا bar,60psi)	فشار باد لاستیک (فشار باد لاستیک سرد توصیه شده)
16 x 4T, 18 x 4T	سایز چرخ
103 N.m (10.5 kgf.m, 76 ft.lbf)	گشتاور مهره چرخ

در صورت یدک کشیدن تریلر

به میزان 3psi و 3bar یا 0.2kgf/cm² (20.0kPa) به فشار باد توصیه شده لاستیک اضافه نمایید و با سرعت کمتر از 100km/h (62mph) رانندگی نمایید.

لامپ چراغ‌ها

نوع	وات (W)	لامپ چراغ‌ها	
A	55	چراغ‌های جلو (لامپ هالوژنی)	بیرون
B	19	چراغ‌های مه شکن جلو (نوع حبایی)*	
C	21	چراغ‌های راهنمای جلو (نوع حبایی)	
D	5	چراغ‌های راهنمای جانبی	
D	21	چراغ‌های راهنمای عقب	
E	21	چراغ مه شکن عقب	
E	16	چراغ‌های دنده عقب (نوع حبایی)	
E	5	چراغ‌های پلاک راهنمایی و رانندگی	
E	8	چراغ‌های آرایشی*	
E	5	چراغ‌های داخلی جلو/ چراغ‌های سقفی	داخل
F	8	چراغ داخلی عقب	
E	5	چراغ محفظه بار	

B : لامپ‌های هالوژنی H16

A : لامپ‌های هالوژنی HIR2

D : لامپ‌های سوکتی (کهربایی)

C : لامپ‌های یک کنتاکت (کهربایی)

F : لامپ‌های دو کنتاکت

E : لامپ‌های سوکتی (شفاف)

*: در صورت تجهیز

اطلاعات سوخت

منطقه اروپا (EU):

فقط از بنزین بدون سرب مورد تأیید استاندارد اروپا EN228 استفاده نمایید.

جهت عملکرد بهتر موتور، بنزین بدون سرب با عدد اکتان آزمایشگاهی ۹۵ یا بالاتر را انتخاب کنید.

غیر از منطقه اروپا:

فقط از بنزین بدون سرب استفاده نمایید.

جهت عملکرد بهتر موتور، بنزین بدون سرب با عدد اکتان آزمایشگاهی ۹۵ یا بالاتر را انتخاب کنید.

■ استفاده از بنزین مخلوط با اتانول در موتور بنزینی

تویوتا استفاده از بنزین مخلوط با اتانول که مقدار اتانول تا ۱۰ درصد باشد را مجاز می‌داند. مطمئن شوید که در بنزین مخلوط با اتانول از عدد اکتان آزمایشگاهی مانند آنچه در بالا ذکر شده است استفاده می‌شود.

■ اگر موتور شما ضربه می‌زند.

● با نمایندگی مجاز تویوتا یا تعمیرگاه‌های مجاز تویوتا تماس حاصل نمایید.

● گاهی ممکن است متوجه ضربه زدن جزئی موتور در مدت کوتاه حین سرعت‌گیری یا رانندگی روی شیب

به سمت بالا شوید، این حالت عادی است و نباید نگران باشید.



توجه

■ به کیفیت سوخت توجه نمایید.

- از سوخت نامناسب استفاده نکنید. اگر سوخت نامناسب استفاده شود موتور صدمه می‌بیند.
- از بنزین دارای سرب استفاده نکنید.
- بنزین سرب‌دار منجر به از دست رفتن عملکرد مبدل سه راهه کاتالیست شده و باعث عملکرد نادرست سیستم کنترل گازهای خروجی می‌گردد.
- منطقه اروپا: از سوخت بیو تانول که با نام "E50" یا "E85" فروخته می‌شود و سوخت حاوی مقدار زیادی اتانول استفاده نکنید. استفاده از چنین سوخت‌هایی باعث صدمه دیدن سیستم سوخت خودرو می‌شود. در صورت تردید، از نمایندگی مجاز تویوتا یا تعمیرگاه‌های مجاز تویوتا سؤال نمایید.
- غیر از منطقه اروپا: از سوخت بیو تانول که با نام "E50" یا "E85" فروخته می‌شود و سوخت حاوی مقدار زیادی اتانول استفاده نکنید. از بنزین با حداکثر اتانول تا ۱۰ درصد استفاده نمایید. استفاده از سوخت با بیش از ۱۰ درصد اتانول (E10) باعث صدمه دیدن سیستم سوخت خودرو می‌شود. مطمئن شوید فقط از منبعی که سوخت و کیفیت آن گارانتی می‌شود سوختگیری انجام شده است. در صورت تردید، از نمایندگی مجاز تویوتا یا تعمیرگاه‌های مجاز تویوتا سؤال نمایید.
- از بنزین حاوی متانول مانند M15، M85، M100 استفاده نکنید. استفاده از بنزین حاوی متانول ممکن است بر عملکرد موتور تاثیر گذاشته و باعث خرابی آن شود.

مشخصه‌های قابل سفارشی‌سازی

خودروی شما دارای مشخصه‌های الکترونیکی زیادی است که براساس علایق شما قابل سفارشی‌سازی هستند. تنظیمات این مشخصات با استفاده از صفحه نمایش چند منظوره، سیستم مسیریاب و سیستم چند رسانه‌ای یا در نمایندگی مجاز تویوتا یا تعمیرگاه‌های مجاز تویوتا قابل تغییر است.

سفارشی‌سازی مشخصه‌های خودرو

■ تغییرات با استفاده از صفحه نمایش چندمنظوره

◀ خودروهای مجهز به نمایشگر مونوکروم

1 در صورت توقف خودرو، کلید "DISP" را فشار دهید تا صفحه تنظیمات نشان داده شود و سپس کلید

"DISP" را فشار داده و نگه دارید تا صفحه حالت سفارشی‌سازی نمایش داده شود.

2 کلید "DISP" را فشار دهید و آیتم مورد نظر را انتخاب نمایید. و سپس کلید "DISP" را فشار داده و

نگه دارید.

3 کلید "DISP" را فشار دهید و تنظیمات مورد نظر را انتخاب نمایید و سپس کلید "DISP" را فشار

داده و نگه دارید.

برای خارج شدن از حالت سفارشی‌سازی، کلید "DISP" را فشار دهید و گزینه "EXIT" را انتخاب

نمایید و سپس کلید "DISP" را فشار داده و نگه دارید.

◀ خودروهای مجهز به نمایشگر رنگی

1 کلیدهای کنترل صفحه نمایش ">" یا "<" را فشار داده و  را انتخاب نمایید.

2 کلیدهای کنترل صفحه نمایش "Λ" یا "V" را فشار داده و گزینه "Meter Settings" را انتخاب نمایید

و سپس  را فشار دهید.

3 کلیدهای کنترل صفحه نمایش "Λ" یا "V" را فشار داده و آیتمی را انتخاب نمایید و سپس  را فشار دهید.

4 کلیدهای کنترل صفحه نمایش "Λ" یا "V" را فشار داده، تنظیمات مورد نظر را انتخاب نمایید و سپس  را فشار دهید.

برای بازگشت به صفحه قبلی و خارج شدن از حالت سفارشی‌سازی  را فشار دهید.

■ تغییرات در صفحه سیستم مسیریاب یا چند رسانه‌ای (خودروهای مجهز به سیستم مسیریاب یا چند رسانه‌ای)

1 کلید  را فشار دهید.

2 در صفحه "Setup"، گزینه "Vehicle" را انتخاب نمایید.

آیتم مورد نظر را انتخاب کنید.

تنظیمات مختلف قابل تغییر است. جهت کسب اطلاعات بیشتر به لیست تنظیمات قابل تغییر مراجعه نمایید.

مشخصه‌های قابل سفارشی‌سازی

تنظیمات چند عملکرد همزمان با سایر عملکردهای سفارشی‌سازی شده قابل تغییر است.

جهت کسب اطلاعات بیشتر با نمایندگی مجاز تویوتا یا تعمیرگاه‌های مجاز تویوتا تماس حاصل نمایید.

① تنظیمات قابل تغییر با استفاده از صفحه نمایش چندمنظوره

② تنظیمات قابل تغییر با استفاده از صفحه سیستم مسیریاب یا چندرسانه‌ای (خودروهای مجهز به

سیستم مسیریاب یا چندرسانه‌ای)

③ تنظیمات قابل تغییر توسط نمایندگی مجاز تویوتا

تعریف علامت‌ها: 0= موجود، - = ناموجود

■ نشانگرها، نمایشگر و صفحه نمایش چندمنظوره (← صفحه ۱۲۴، ۱۲۸)

عملکرد	تنظیمات پیش فرض	تنظیمات سفارشی‌سازی شده	①	②	③
زبان ^{*1}	انگلیسی	*2	○	○	○
واحدهای اندازه‌گیری ^{*1}	Km (L/100 km)	Km (km/L)	○	○	○
		miles (MPG)			
چراغ نشانگر رانندگی در حالت ECO	روشن (اتوماتیک- روشن)	خاموش	○	-	○
اطلاعات رانندگی 1 ^{*3}	مصرف فعلی سوخت (نمایش نشانگر)	*4	○	-	○
	متوسط مصرف سوخت (پس از ریست کردن)				
اطلاعات رانندگی 2 ^{*3}	مسافت (مسافت قابل رانندگی)	*4	○	-	○
	متوسط سرعت خودرو (پس از ریست کردن)				
اطلاعات رانندگی 3 ^{*3}	زمان عملکرد سیستم Stop & Start (پس از استارت زدن)	*4	○	-	○
	زمان عملکرد سیستم Stop & Start (پس از ریست کردن)				
صفحه نمایش پاپ آپ ^{*3}	روشن	خاموش	○	-	○

*1 : براساس کشور مورد نظر تنظیمات پیش فرض متفاوت می‌باشد.

*2 : خودروهای مجهز به نمایشگر مونوکروم:

زبان‌های فرانسوی، آلمانی، اسپانیایی، ایتالیایی، پرتغالی، روسی و ترکیه‌ای
خودروهای مجهز به نمایشگر رنگی

زبان‌های آلمانی، فرانسوی، اسپانیایی، ایتالیایی، پرتغالی، هلندی، سوئدی، نروژی، دانمارکی، روسی،
فنلاندی، یونانی، لهستانی، اکراینی، ترکیه‌ای، مجاری، چک، اسلواکی و رومانی

*3 : فقط خودروهای مجهز به نمایشگر رنگی

*4 : دو تا از آیتم‌های زیر: مصرف فعلی سوخت (نمایش نشانگر)، مصرف فعلی سوخت (نمایش عددی)،

متوسط مصرف سوخت (پس از ریست کردن)، متوسط مصرف سوخت (پس از استارت زدن)، متوسط

مصرف سوخت (پس از سوختگیری)، متوسط سرعت خودرو (پس از ریست کردن)، متوسط سرعت خودرو

(پس از استارت زدن)، زمان سپری شده (پس از ریست کردن)، زمان سپری شده (پس از استارت زدن)،

مسافت (مسافت قابل رانندگی)، مسافت (پس از استارت زدن)، صفحه خالی

■ صفحه نمایشگر (← صفحه ۱۲۲، ۱۳۲)

عملکرد	تنظیمات پیش فرض	تنظیمات سفارشی‌سازی شده	1	2	3
عملکرد سنسور حساسیت در مورد کم شدن نور نمایشگر به میزان روشنایی بیرون بستگی دارد	استاندارد	2- تا 2	-	-	O
عملکرد سنسور حساسیت در مورد بازگرداندن نور نمایشگر به سطح اصلی به میزان روشنایی بیرون بستگی دارد	استاندارد	2- تا 2	-	-	O

■ سیستم ورود و استارت هوشمند* و ریموت کنترل (← صفحه ۱۷۱، ۱۵۵)

③	②	①	تنظیمات سفارشی‌سازی شده	تنظیمات پیش فرض	عملکرد
○	○	-	خاموش	روشن	سیگنال عملکردی (چراغ‌های فلاشر)
○	-	-	۶۰ ثانیه	۳۰ ثانیه	چنانچه درب خودرو پس از باز شدن قفل باز نشود، زمان سپری شده قبل از عملکرد قفل کردن درب بطور خودکار فعال می شود
			۱۲۰ ثانیه		
○	-	-	خاموش	روشن	بوق هشدار یادآوری بازماندن درب (در صورت قفل کردن خودرو)

*: در صورت تجهیز

■ سیستم ورود و استارت هوشمند^{*1} (← صفحه ۱۷۱)

③	②	①	تنظیمات سفارشی‌سازی شده	تنظیمات پیش فرض	عملکرد
○	○	-	خاموش	روشن	سیستم ورود و استارت
○	○	-	درب سمت راننده	تمام درب‌ها	سیستم هوشمند باز نمودن قفل درب
○	-	-	تعدادی که مد نظر باشد	دوبار	تعداد متوالی انجام عملکرد قفل شدن درب ^{*2}

*1: در صورت تجهیز

*2: مخصوص خودروهای فاقد بوق هشدار

■ ریموت کنترل (← صفحه ۱۵۵)

③	②	①	تنظیمات سفارشی سازی شده	تنظیمات پیش فرض	عملکرد
O	-	-	خاموش	روشن	فرستنده کنترل از راه دور بی سیم (ریموت)
O	O	-	باز شدن درب سمت راننده در یک مرحله و تمام دربها در دو مرحله	باز شدن تمام دربها در یک مرحله	عملکرد باز شدن قفل

■ آیینه های بغل (← صفحه ۱۹۸)

③	②	①	تنظیمات سفارشی سازی شده	تنظیمات پیش فرض	عملکرد
O	-	-	خاموش	در ارتباط با قفل شدن یا باز شدن قفل دربها	باز و تا شدن اتوماتیک آیینه بغل
			در ارتباط با عملکرد سوئیچ موتور		

■ شیشه بالابر برقی (← صفحه ۲۰۱)

عملکرد	تنظیمات پیش فرض	تنظیمات سفارشی‌سازی شده	①	②	③
عملکرد وابسته به کلید ^{*1} یا سوئیچ مکانیکی ^{*2} (باز)	خاموش	روشن	-	-	○
عملکرد وابسته به کلید ^{*1} یا سوئیچ مکانیکی ^{*2} (بسته)	خاموش	روشن	-	-	○
عملکرد وابسته به ریموت کنترل (باز)	خاموش	روشن	-	-	○
عملکرد وابسته به ریموت کنترل (بسته)	خاموش	روشن	-	-	○
سیگنال عملکردی وابسته به کلید ^{*1} یا سوئیچ مکانیکی ^{*2} ، ریموت کنترل	روشن	خاموش	-	-	○

*1 : خودروهای فاقد سیستم ورود و استارت هوشمند

*2 : خودروهای مجهز به سیستم ورود و استارت هوشمند

■ دسته (کلید) راهنما (← صفحه ۲۵۵)

عملکرد	تنظیمات پیش فرض	تنظیمات سفارشی‌سازی شده	①	②	③
تعداد دفعات چشمک زدن خطوط لاین با چشمک زدن فلاشرهای تغییر می‌کند	۳	خاموش	-	-	○
		۵	-	-	
		۷	-	-	

■ سیستم کنترل اتوماتیک چراغ‌ها (←صفحه ۲۶۵)

③	②	①	تنظیمات سفارشی سازی شده	تنظیمات پیش فرض	عملکرد
O	O	-	سطح 2- تا 2	سطح ۰	حساسیت سنسور نور
O	-	-	۶۰ ثانیه	۳۰ ثانیه	زمان سپری شدن قبل از خاموش شدن چراغ‌های جلو (سیستم همراهی تا درب منزل) ^{*1}
			۹۰ ثانیه		
			۱۲۰ ثانیه		

■ سنسور کمکی پارک توپوتا* (←صفحه ۴۰۸)

③	②	①	تنظیمات سفارشی سازی شده	تنظیمات پیش فرض	عملکرد
O	-	-	فاصله نزدیک	فاصله دور	تشخیص فاصله بوسیله سنسورهای جانبی
O	-	-	۱ تا ۵	۳	حجم صدای بوق هشدار

*: در صورت تجهیز

■ سیستم همراهی تا درب منزل (←صفحه ۲۶۶)

③	②	①	تنظیمات سفارشی سازی شده	تنظیمات پیش فرض	عملکرد
O	-	-	۶۰ ثانیه	۳۰ ثانیه	زمان سپری شده قبل از خاموش شدن اتوماتیک چراغ‌های جلو
			۹۰ ثانیه		
			۱۲۰ ثانیه		

■ PCS (سیستم پیشگیری از تصادف)* (صفحه ۲۹۸)

عملکرد	تنظیمات پیش فرض	تنظیمات سفارشی سازی شده	①	②	③
سیستم پیشگیری از تصادف	روشن	خاموش	○	-	○
زمان بندی هشدار	متوسط	دور	○	-	○
		نزدیک			

*: در صورت تجهیز

■ LDA (هشدار انحراف از رانندگی بین خطوط همراه با کنترل فرمان)* (صفحه ۳۱۵)

عملکرد	تنظیمات پیش فرض	تنظیمات سفارشی سازی شده	①	②	③
سیستم کمکی فرمان	روشن	خاموش	○	-	○
حساسیت هشدار	استاندارد	بالا	○	-	○
هشدار حرکت مارپیچی خودرو	روشن	خاموش	○	-	○
حساسیت هشدار حرکت مارپیچی خودرو	استاندارد	پایین	○	-	○
		بالا			

*: در صورت تجهیز

■ RSA (سیستم کمکی تشخیص علائم جاده‌ای)* (صفحه ۳۳۰)

عملکرد	تنظیمات پیش فرض	تنظیمات سفارشی سازی شده	①	②	③
روشن شناسایی	فقط چشمی	شناسایی نمی شود	○	-	○
		چشمی و شنیداری			
سایر موارد	فقط چشمی	شناسایی نمی شود	○	-	○
		چشمی و شنیداری			
سطح شناسایی سرعت بالا	2km/h(1mph)	5km/h(3mph)	○	-	○
		10 km/h(5mph)			

*: در صورت تجهیز

■ سیستم Stop & Start* (← صفحه ۳۷۴)

عملکرد	تنظیمات پیش فرض	تنظیمات سفارشی‌سازی شده	①	②	③
در مدت زمانی که سیستم A/C روشن است، سیستم Stop & Start تغییر می‌کند.	نرمال	طولانی	-	-	0

*: در صورت تجهیز

■ سیستم تهویه هوای مطبوع اتوماتیک* (← صفحه ۵۶۶)

عملکرد	تنظیمات پیش فرض	تنظیمات سفارشی‌سازی شده	①	②	③
تغییر وضعیت بین ورود هوای بیرون و حالت گردش مجدد هوای داخل در ارتباط با عملکرد کلید A/C	روشن	خاموش	-	0	0

*: در صورت تجهیز

■ روشنایی (← صفحه ۵۸۰)

عملکرد	تنظیمات پیش فرض	تنظیمات سفارشی سازی شده	①	②	③
زمان سپری شدن قبل از خاموش شدن چراغ‌های داخلی	۱۵ ثانیه	خاموش	-	○	○
		۷/۵ ثانیه	-	○	○
		۳۰ ثانیه	-	○	○
عملکرد پس از قراردادن سوئیچ موتور در موقعیت خاموش OFF	روشن	خاموش	-	-	○
عملکرد در زمان باز بودن قفل درب‌ها	روشن	خاموش	-	-	○
عملکرد در زمان نزدیک شدن به خودرو با همراه داشتن ریموت	روشن	خاموش	-	-	○
چراغ های آینه*	روشن	خاموش	-	-	○
زمان سپری شده قبل از خاموش شدن چراغ‌های آینه*	۱۵ ثانیه	خاموش	-	○	○
		۷/۵ ثانیه	-	○	○
		۳۰ ثانیه	-	○	○
عملکرد چراغ آینه هنگام نزدیک شدن به خودرو با همراه داشتن ریموت*	روشن	خاموش	-	-	○
عملکرد چراغ آینه هنگام باز بودن قفل درب‌ها*	روشن	خاموش	-	-	○
کنترل روشنایی چراغ‌های داخلی	روشن	خاموش	-	-	○

*: در صورت تجهیز

■ در شرایط زیر، حالت سفارشی سازی در تنظیمات قابل تغییر از طریق صفحه نمایش چند منظوره به طور اتوماتیک خاموش می شود.

- پس از نمایش صفحه حالت سفارشی سازی، پیام هشدار ظاهر شود.
- سوئیچ موتور در موقعیت خاموش OFF قرار داشته باشد.
- در صورت نمایش صفحه حالت سفارشی سازی، خودرو شروع به حرکت کند.

هشدار 

■ حین سفارشی سازی

از آنجاکه در زمان سفارشی سازی، موتور باید روشن باشد، از پارک خودرو در مکانی امن با تهویه مناسب اطمینان حاصل نمایید. در مکان های بسته همانند پارکینگ، ممکن است گاز مونوکسید کربن (CO) که در اگزوز وجود دارد، جمع شده و وارد خودرو شود که می تواند منجر به صدمات جسمی جدی یا حتی مرگ گردد.

توجه 

■ حین سفارشی سازی

برای جلوگیری از خالی شدن باتری، حین سفارشی سازی مشخصه ها، موتور را روشن نگه دارید.

موارد قابل ریست شدن

پس از انجام مواردی همچون اتصال مجدد باتری یا انجام تعمیر و نگهداری روی خودرو، موارد زیر نیز برای عملکرد عادی سیستم‌ها باید ریست شوند.

مرجع	زمان ریست شدن	مورد
صفحه ۲۰۳	• در صورت عملکرد غیرعادی	شیشه بالابر برقی
صفحه ۴۵۲	• پس از اتصال مجدد یا شارژ کردن باتری	S-IPA (سیستم کمکی پارک آسان هوشمند) (در صورت تجهیز)
صفحه ۶۳۳	• در صورت تغییر اندازه لاستیک • در صورتیکه فشار باد لاستیک با تغییر سرعت حرکت خودرو یا وزن بار و غیره تغییر کند.	سیستم هشدار فشار باد لاستیک

برنامه سرویس و نگهداری خودروهای بنزینی و هیبریدی تویوتا
 ا بررسی و بازدید شود. R : تعویض شود

توضیحات	192	180	168	156	144	132	120	108	96	84	72	60	48	36	24	12	ماه	فواصل سرویس های دوره‌ای
	160	150	140	130	120	110	100	90	80	70	60	50	40	30	20	10	x1000KM	برحسب کیلومتر کارکرد یا زمان هر کدام زودتر فرا برسد)
		R	R	R	R	R	R	R	R	R	R	R	R	R	R	R		مو تیز
		R	R	R	R	R	R	R	R	R	R	R	R	R	R	R		۱ روغن موتور (۴۱)
		R	R	R	R	R	R	R	R	R	R	R	R	R	R	R		موتور (8NR) مجتهد به چراغ یادآوری زمان تعویض روغن
		R	R	R	R	R	R	R	R	R	R	R	R	R	R	R		۲ فیلتر روغن موتور
		R	R	R	R	R	R	R	R	R	R	R	R	R	R	R		۳ فیلتر هوا موتور
		R	R	R	R	R	R	R	R	R	R	R	R	R	R	R		۴ شمع
	R																	۵ مایع خنک کننده موتور (۲)
	R																	۶ مایع خنک کننده آمپوتور کابوتر خودروهایی هیبریدی (۲)
																		۷ پمپ خراط پوستر ترمز (در صورت تچهیز)
اولین بار در ۱۰۰/۰۰۰ کیلومتر و پس از آن هر ۱۰۰/۰۰۰ کیلومتر تعویض شود.																		۸ تسماها
هر ۱۰۰/۰۰۰ کیلومتر چک شود.																		۹ کبستر
																		۱۰ شمیر برقی PCV، اگزوز، لوله های هوا و اتصالات آن
																		۱۱ لقی سوپاپ ها (در موتورهای 1KR، 1NZ و 2UZ بصورت شنیداری چک شود.
توضیه می شود هر ۱۰۰/۰۰۰ کیلومتر محلول توضیه شده به پاک اضافه شود.	R	R	R	R	R	R	R	R	R	R	R	R	R	R	R	R		۱۲ تمیز کردن ایزکتور (۳)
																		شامبی
	R								R									۱ روغن گیرکس اتوماتیک (۴)
	R								R									۲ روغن دیفرانسیل عقب (۴)
	R								R									۳ روغن دیفرانسیل عقب (۵)
	R								R									۴ ترانسفر (کمک گیرکس) (مخصوص 4WR) (۵)
	R								R									۵ روغن ترمز و کلاچ (۶)
	R								R									۶ روغن سیستم تنظیم ارتفاع و تعلیق (در صورت تچهیز) (۷)
																		۷ ترمز های دیسکی و کفشکی (شامل لنت، دیسک و گاسه ترمز)
																		۸ خلاصی پنال ترمز
																		۹ اهرم تعویض دنده در گیرکس های دستی

برنامه سرویس و نگهداری خودروهای بنزینی و هیبریدی تویوتا
 ۱. چک و بررسی شود. R : تعویض شود

توضیحات	192	180	168	156	144	132	120	108	96	84	72	60	48	36	24	12	ماه	فواصل سرویس‌های دوره‌ای
																		برحسب کیلومتر کارکرد یا زمان (هر کدام زودتر فرا برسد) x1000KM 10
																		۱۰ سیبک و فرودگیر سیبک‌ها
																		۱۱ پلوس و گازدان
																		۱۲ جمیع فرمان و اتصالات
																		۱۳ سیستم تعلیق جلو و عقب
																		۱۴ سیبک، بوش‌های طبق و بلبرینگ چرخ
																		یازدهم‌های عمومی
	R	R	R	R	R	R	R	R	R	R	R	R	R	R	R	R	R	۱ فیلتر تهویه
																		۲ تمام چراغ‌ها (چراغ‌های صفحه کیلومتر، سفید، محافظه بار، دلمسورد و چراغ‌های خارجی) تیغه و بازوی برف پاک‌کن، بوق
																		۳ سیستم کمربند ایمنی
																		۴ اتصالات باتری و سطح آب باتری
																		۵ سطح مایع مخزن شیشه‌شوی
																		۶ رادیاتور، بخاری، شیلنگ و اتصالات
																		۷ لاستیک‌ها و فشار باد لاستیک
																		۸ لوله‌های روغن ترمز، سیستم ترمز و اتصالات
																		۹ شاسی و بدنه و تمامی پیچ و مهره‌های اتصال
																		۱۰ نشی روغن و آب
																		۱۱ لوله آگزوز و اتصالات
																		۱۲ مسیر سوخت و درب باک سوخت و اتصالات
																		۱۳ بازدیدهای دوره‌ای از بدنه
																		۱۴ جابه‌جایی لاستیک‌ها

- *۱: از روغن موتور توصیه شده تویوتا با درجه کیفیت API:SL, SM,SN و استاندارد ILSAC استفاده کنید. برای اطلاعات بیشتر به قسمت روغن مراجعه نمایید.
 *۲: مایع خنک‌کننده توصیه عمر اصلی تویوتا با مارک "Super Long Life Sool Anti/Pink"
 *۳: برای تمیز کردن سیستم سوخت‌رسانی فقط از ماده توصیه شده تویوتا استفاده نمایید. استفاده از مواد دیگر موجب وارد شدن آسیب به موتور می‌شود.
 *۴: از روغن گیربکس توصیه شده "ATF WS" استفاده نمایید.
 *۵: از روغن دنده API GL-5 استفاده شود.
 *۶: جهت جلوگیری از آسیب به ترمزها از روغن استاندارد تویوتا J1703, J1704 یا SAE J1703, J1704 ROT3,ROT4 استفاده نمایید.
 *۷: از روغن اصلی سیستم تعلیق تویوتا(AHC) استفاده نمایید.

هر ۱۰,۰۰۰ کیلومتر چک و جابه‌جا شود.

اگر این اتفاق افتاد چکار کنیم	
۷۹۴.....(برطرف کردن مشکل)	
۷۹۹..... قانون حمایت از مصرف کنندگان خودرو	
آیین نامه اجرایی قانون حمایت از مصرف کنندگان	
۸۰۲..... خودرو	

در خودروهای مجهز به سیستم مسیریاب یا سیستم چند رسانه‌ای، جهت بدست آوردن اطلاعات مربوط به تجهیزات زیر " کتابچه راهنمای سیستم مسیریاب و چند رسانه‌ای " را مطالعه نمایید.

- سیستم مسیریاب
- سیستم هندزفری (مخصوص تلفن همراه)
- سیستم صوتی
- سیستم مانیتور دید عقب

اگر این اتفاق افتاد چکار کنیم (بر طرف کردن مشکل)

در صورتی که مشکلی داشتید، پیش از تماس با نمایندگی مجاز تویوتا یا تعمیرگاه‌های مجاز تویوتا موارد زیر را کنترل نمایید.

درب‌ها قفل نمی‌شوند، قفل درب‌ها باز نمی‌شود، باز نمی‌شود یا بسته نمی‌شود.

سوئیچ‌تان را گم کرده‌اید.



- اگر سوئیچ یا سوئیچ مکانیکی را گم کرده‌اید، سوئیچ‌های اصلی جدید یا سوئیچ مکانیکی در نمایندگی مجاز تویوتا یا تعمیرگاه‌های مجاز تویوتا قابل ساخت است. (← صفحه ۱۴۷)
- اگر ریموت یا سوئیچ‌ها را گم کرده‌اید، احتمال سرقت خودرو به شدت افزایش می‌یابد. بلافاصله با نمایندگی مجاز تویوتا یا تعمیرگاه‌های مجاز تویوتا تماس حاصل نمایید. (← صفحه ۱۵۴)

قفل درب‌ها باز نمی‌شود یا درب‌ها قفل نمی‌شود.



- باتری ریموت ضعیف شده یا خالی شده است؟ (← صفحه ۶۵۲)
- خودروهای مجهز به سیستم ورود و استارت هوشمند :
آیا سوئیچ موتور در حالت "IGNITION ON" قرار دارد؟
حین قفل کردن درب‌ها، سوئیچ موتور را در موقعیت خاموش قرار دهید. (← صفحه ۲۳۸)
- خودروهای مجهز به سیستم ورود و استارت هوشمند :
آیا ریموت داخل خودرو است؟
حین قفل کردن درب‌ها، از همراه داشتن ریموت اطمینان حاصل نمایید.
- به دلیل وجود امواج رادیویی، عملکرد به درستی انجام نمی‌شود. (← صفحه ۱۷۴، ۱۴۷)

درب عقب باز نمی‌شود.



- آیا عملکرد قفل کودک فعال شده است؟
زمانی که قفل کودک فعال شده باشد، درب عقب از داخل باز نمی‌شود. درب عقب را از بیرون باز کرده و سپس قفل کودک را غیر فعال نمایید. (← صفحه ۱۶۱)

اگر فکر می‌کنید مشکلی وجود دارد

موتور روشن نمی‌شود (خودروهای فاقد سیستم ورود و استارت هوشمند)



- خودروهای مجهز به گیربکس معمولی:
آیا کلید را حین فشار دادن محکم پدال کلاچ چرخانده‌اید؟
- خودروهای مجهز به گیربکس اتوماتیک CVT:
آیا دسته دنده در موقعیت پارک P قرار دارد؟ (← صفحه ۲۳۴)
- آیا قفل غربیلک فرمان باز شده است؟ (← صفحه ۲۳۴)
- آیا شارژ باتری خالی شده است؟ (← صفحه ۷۵۰)

موتور روشن نمی‌شود (خودروهای مجهز به سیستم ورود و استارت هوشمند)



- خودروهای مجهز به گیربکس اتوماتیک CVT
آیا سوئیچ موتور را حین فشار دادن محکم پدال ترمز فشار داده‌اید؟ (← صفحه ۲۳۶)
- خودروهای مجهز به گیربکس معمولی
آیا سوئیچ موتور را حین فشار دادن محکم پدال کلاچ فشار داده‌اید؟ (← صفحه ۲۳۶)
- خودروهای مجهز به گیربکس اتوماتیک CVT
آیا دسته دنده در موقعیت پارک P قرار دارد؟ (← صفحه ۲۴۰)
- آیا ریموت قابل شناسایی در داخل خودرو است؟ (← صفحه ۱۷۲)
- آیا قفل غربیلک فرمان باز شده است؟ (← صفحه ۲۴۰)
- آیا باتری ریموت ضعیف یا خالی از شارژ شده است؟
در این صورت موتور را به روش موقت روشن نمایید. (← صفحه ۷۴۸)
- آیا شارژ باتری خالی شده است؟ (← صفحه ۷۵۰)

حتی با فشار پدال ترمز (خودروهای مجهز به گیربکس اتوماتیک CVT) دسته دنده از موقعیت پارک P خارج نمی‌شود 

- خودروهای فاقد سیستم ورود و استارت هوشمند:
آیا سوئیچ موتور در موقعیت روشن "ON" قرار دارد؟
اگر پس از فشار دادن پدال ترمز، حین قرار داشتن سوئیچ موتور در حالت روشن "ON" نمی‌توانید دسته دنده را آزاد نمایید (← صفحه ۲۴۸)
- خودروهای مجهز به سیستم ورود و استارت هوشمند:
آیا سوئیچ موتور در موقعیت روشن "IGNITION ON" قرار دارد؟
اگر پس از فشار دادن پدال ترمز حین قراردادن سوئیچ موتور در حالت روشن "IGNITION ON" نمی‌توانید دسته دنده را آزاد نمایید (← صفحه ۲۴۸)

پس از خاموش کردن موتور، غربیلک فرمان را نمی‌توان چرخاند. 

- خودروهای فاقد سیستم ورود و استارت هوشمند:
اگر سوئیچ از قفل فرمان بیرون کشیده شود، فرمان قفل می‌شود تا از سرقت جلوگیری شود. (← صفحه ۲۳۴)
- خودروهای مجهز به سیستم ورود و استارت هوشمند:
برای جلوگیری از سرقت خودرو، فرمان بطور اتوماتیک قفل می‌شود (← صفحه ۲۴۰)

نمی‌توان با استفاده از شیشه بالابرهاهای برقی شیشه‌ها را باز و بسته نمود. 

- آیا دکمه قفل شیشه بالابرها فشرده شده است؟
اگر دکمه قفل شیشه بالابرها فشرده شود، شیشه بالابرهاهای برقی بجز شیشه بالابر راننده عمل نخواهد کرد (← صفحه ۲۰۱).

سوئیچ موتور به طور اتوماتیک خاموش می‌شود.

(خودروهای مجهز به سیستم ورود و استارت هوشمند)

- اگر برای مدتی طولانی خودرو در حالت تجهیزات جانبی "ACCESSORY"، یا روشن "IGNITION ON" (موتور خاموش) باقی بماند، عملکرد خاموش شدن اتوماتیک سوئیچ موتور فعال می‌شود. (← صفحه ۲۴۰)





حین رانندگی بوق هشدار به صدا در می آید

- چراغ یادآوری کمربند ایمنی در حال چشمک زدن است
 - آیا راننده و سرنشین جلو کمربند ایمنی خود را بسته اند؟ (← صفحه ۶۹۷)
 - چراغ اخطار سیستم ترمز (نشانگر قرمز رنگ) روشن است
 - آیا ترمز دستی آزاد شده است؟ (← صفحه ۲۵۶)
- بسته به موقعیت، انواع دیگر بوق های هشدار نیز ممکن است به صدا درآیند. (← صفحه ۶۹۳، ۷۰۴)



آژیر فعال شده و بوق به صدا در می آید (خودروهای مجهز به بوق هشدار)

- آیا حین تنظیمات آژیر کسی درون خودرو درب را باز کرده است؟
 - سنسور آن را شناسایی کرده و آژیر به صدا در می آید (← صفحه ۹۷)
- خودروهای فاقد سیستم ورود و استارت هوشمند:
- برای توقف صدای آژیر، سوئیچ موتور را در موقعیت روشن "ON" قرار داده یا موتور را روشن نمایید.
- خودروهای مجهز به سیستم ورود و استارت هوشمند:
- برای توقف صدای آژیر، سوئیچ موتور را در موقعیت روشن IGNITION ON قرار داده یا موتور را روشن کنید.



حین ترک خودرو بوق هشدار به صدا در می آید.

(خودروهای مجهز به سیستم ورود و استارت هوشمند)

- آیا ریموت داخل خودرو باقی مانده است؟
- پیغام روی صفحه نمایش چندمنظوره را بررسی کنید. (← صفحه ۷۰۴)

چراغ اخطار روشن شده یا پیام هشدار نمایش داده می‌شود.



- حین روشن شدن چراغ اخطار یا نمایش پیام هشدار، صفحه ۷۰۴،۶۹۳ را مطالعه نمایید.

هنگامی که مشکلی وجود دارد

اگر پنچر کرده‌اید



- خودروهای مجهز به کیت پنچرگیری اضطراری :
خودرو را در مکان امنی متوقف کرده و لاستیک پنچر را بطور موقت بوسیله کیت پنچرگیری اضطراری تعمیر نمایید. (← صفحه ۷۱۰)
- خودرو را در مکان امنی متوقف کرده و لاستیک پنچر را با چرخ زاپاس تعویض نمایید.
(← صفحه ۷۳۰)

خوردو گیر کرده است



- مراحل گیر کردن خودرو در گل، آسفال یا برف را مطالعه نمایید. (← صفحه ۷۵۹)

قانون حمایت از حقوق مصرف کنندگان خودرو

(مصوب مجلس شورای اسلامی مورخ ۸۶/۴/۳ به شماره ۵۲۶/۴۹۵۲۵)

ماده ۱

اصطلاحات ذیل در معانی مشروح مربوط به کاربرده می‌شود:

۱. **خودرو:** هر نوع وسیله نقلیه موتوری تولید داخل یا خارج برای استفاده در معابر عمومی برای حمل سرنشین و بار تا ظرفیت مجاز.
۲. **عرضه‌کننده:** هر شخص حقیقی یا حقوقی که به طور مستقیم یا از طریق واسطه فروش مبادرت به فروش خودروهایی نو تولیدی و وارداتی خود می‌کند.
۳. **واسطه فروش:** هر شخص حقیقی یا حقوقی که با موافقت عرضه‌کننده نسبت به فروش خودرو اقدام می‌کند.
۴. **نمایندگی مجاز:** هر شخص حقیقی یا حقوقی که با موافقت عرضه‌کننده عهده‌دار فروش و خدمات پس از فروش خودرو در طول مدت ضمانت است.
۵. **مصرف‌کننده:** هر شخص حقیقی یا حقوقی که خودرو را برای استفاده شخصی یا عمومی در اختیار دارد.
۶. **بهای خودرو:** مبلغی است که در قرارداد واگذاری و یا در برگه فروش توسط عرضه‌کننده قید گردیده است.

ماده ۲*

عرضه‌کننده موظف به رعایت استانداردهای ابلاغی در مورد ایمنی، کیفیت، سلامت خودرو و مطابقت آن با ضمانت ارائه شده به مصرف‌کننده می‌باشد.

تبصره ۱- دوره تضمین نمی‌تواند کمتر از یک سال از زمان تحویل خودرو به مصرف‌کننده یا کارکردی برابر با سی هزار کیلومتر (هر کدام زودتر به پایان برسد) باشد.

تبصره ۲- دوره تعهد یا دوره تامین قطعات و ارائه خدمات فنی استاندارد، برابر ده سال از زمان تحویل رسمی آخرین خودرو به مصرف‌کننده می‌باشد.

ماده ۳*

عرضه‌کننده در طول مدت ضمانت مکلف به رفع هر نوع نقص یا عیب (ناشی از طراحی، مونتاژ، تولید یا حمل) است که در خودرو وجود داشته یا در نتیجه استفاده معمول از خودرو بروز نموده و با مفاد ضمانتنامه و مشخصات اعلام به مصرف‌کننده مغایر بوده یا مانع استفاده مطلوب از خودرو یا نافی ایمنی آن باشد یا موجب کاهش ارزش معاملاتی خودرو شود. هزینه رفع نقص یا عیب خودرو در طول مدت ضمانت و جبران کلیه خسارات وارده به مصرف‌کننده و اشخاص ثالث، اعم از خسارات مالی و جانی و هزینه‌های درمان ناشی از نقص یا عیب (که خارج از تعهدات بیمه شخص ثالث باشد) هزینه‌های حمل خودرو به تعمیرگاه، تامین خودروی جایگزین مشابه در طول مدت تعمیرات (چنانچه مدت توقف خودرو بیش از چهل و هشت ساعت باشد) برعهده عرضه‌کننده می‌باشد.

تبصره ۱*- تعهدات عرضه‌کننده به طور مستقیم یا از طریق واسطه فروش یا نمایندگی مجاز ایفاء می‌شود. عرضه‌کننده مکلف به ایجاد شبکه خدمات پس از فروش یا نمایندگی‌های مجاز تعمیر و توزیع قطعات یدکی و تامین آموزش‌های لازم متناسب با تعداد خودروهای عرضه شده در سطح کشور بوده و نمی‌تواند مصرف‌کننده را به مراجعه به نمایندگی معینی اجبار نماید.

تبصره ۲* - در صورت بروز اختلاف بین طرفین موضوع ماده فوق، موضوع اختلافی حسب درخواست طرفین ابتدا در هیات حل اختلاف مربوطه، متشکل از نمایندگی‌های عرضه‌کننده خودرو، کارشناس رسمی دادگستری و کارشناس نیروی انتظامی به ریاست کارشناس رسمی دادگستری طرح و رای لازم با اکثریت آراء صادر خواهد شد. در صورت اعتراض هر یک از طرفین به رای صادره، خواسته در دادگاه صالحه قابل پیگیری خواهد بود. دادگاه صالحه باید خارج از نوبت و حداکثر ظرف دو ماه انشاء رای نماید.

ماده ۴*

چنانچه نقص یا عیب قطعات ایمنی خودرو در طول دوره ضمانت پس از سه بار تعمیر همچنان باقی باشد یا در صورتی که نقص یا عیب قطعاتی که موجب احتمال صدمه جسمی یا جانی اشخاص گردد و با یک تعمیر برطرف نشده باشد یا خودرو بیش از سی روز به دلیل تعمیرات غیر قابل استفاده بماند، عرضه‌کننده مکلف است حسب درخواست مصرف‌کننده خودروی معیوب را با خودروی نو تعویض یا با توافق، بهای آن را به مصرف‌کننده مسترد دارد.

تبصره ۱ - در صورت بروز اختلاف بین طرفین، حل و فصل آن از طریق هیات حل اختلاف موضوع تبصره (۲) ماده (۳) این قانون می‌باشد.

تبصره ۲ - عرضه‌کننده حق واگذاری یا استفاده از خودروی مسترد شده را پیش از رفع عیب ندارد، واگذاری خودروی مزبور پس از رفع عیب و نقص قبلی و با اعلام صریح عیوب مزبور در اسناد واگذاری مجاز می‌باشد.

ماده ۵*

عرضه‌کننده، واسطه فروش و نمایندگی مجاز تعمیر موظفند هر بار که خودروی موضوع ضمانت، مورد تعمیر یا خدمات مختلف دوره‌ای قرار می‌گیرد، پس از اتمام کار، به صورت مکتوب کلیه عیب‌ها و نقص‌های اعلامی از سوی مصرف‌کننده، اقدام‌های انجام شده و قطعات تعمیر یا تعویض شده را در صورت وضعیت ذکر نموده و آن را تسلیم مصرف‌کننده نمایند.

تبصره* - استفاده از قطعات غیر استاندارد یا تایید نشده توسط عرضه‌کننده و نمایندگی‌های مجاز تعمیر ممنوع می‌باشد.

ماده ۶*

چنانچه انجام تعهدات عرضه‌کننده به دلیل حوادث غیر مترقبه (غیر قابل پیش‌بینی و غیر قابل رفع) ناممکن باشد، این تعهدات به حالت تعلیق درمی‌آید. مدت تعلیق به دوره ضمانت افزوده می‌شود.

ماده ۷*

هر نوع توافق مستقیم یا غیر مستقیم بین عرضه‌کننده، واسطه فروش یا مصرف‌کننده که به موجب آن تمام یا بخشی از تعهداتی که عرضه‌کننده بر طبق این قانون و یا ضمانتنامه صادر بر عهده دارد، ساقط نماید یا به عهده واسطه فروش یا هر عنوان دیگری گذارده شود، در برابر مصرف‌کننده باطل و بلااثر می‌باشد.

تبصره* - انعقاد هر نوع قراردادی که حقوق و تکالیف طرفین قرارداد و مشمولین این قانون در آن رعایت نشود به استناد ماده ۱۰ قانون مدنی و مورد مشابه غیر قانونی و از درجه اعتبار ساقط است.

ماده ۸*

هرگونه عیب و نقص و خسارات جانی و مالی وارده به مصرف‌کننده و اشخاص ثالث که به دلیل تعویض یا نصب قطعات و سیستم‌های جانبی و یا دریافت خدمات خارج از شبکه رسمی و مجاز عرضه‌کننده توسط مصرف‌کننده طی دوران ضمانت ایجاد شود از شمول این قانون خارج است و هیچ‌گونه حقی برای مصرف‌کننده و اشخاص ثالث در برابر عرضه‌کننده ایجاد نمی‌کند.

ماده ۹

عرضه‌کننده مکلف است تعهدات موضوع این قانون را به صورت کتبی در اوراق ضمانتنامه قید نموده و در زمان تحویل خودرو، به نحو مقتضی موضوع این قانون را به طور صریح و روشن به مصرف‌کننده اعلام نماید.

ماده ۱۰

آئین‌نامه اجرائی این قانون (به‌ویژه در مورد ملاک‌های ایجاد نمایندگی مجاز تعمیر در سطح کشور به ازاء تعداد خودروها عرضه شده) ظرف سه ماه از تاریخ تصویب توسط وزارت صنایع و معادن تهیه شده و به تصویب هیات وزیران می‌رسد.

ماده ۱۱

وزارت صنایع و معادن مکلف به نظارت بر اجرای این قانون در راستای حفظ حقوق مصرف‌کنندگان و اعلام گزارش ادواری شش ماهه به کمیسیون صنایع و معادن مجلس شورای اسلامی است.

آیین‌نامه اجرایی قانون حمایت از حقوق مصرف‌کنندگان خودرو

ماده ۱- ضوابط مندرج در این آیین‌نامه شامل تمام عرضه‌کنندگان، واسطه‌های فروش، واسطه‌های خدمات پس از فروش و نمایندگی‌های مجاز انواع وسایل نقلیه موتوری اعم از سواری، مینی‌بوس، میدل باس، اتوبوس، ون، وانت، کامیونت، کامیون، کشنده، تریلر و انواع موتورسیکلت ساخت داخل کشور یا خارج می‌باشد.

ماده ۲- در این آیین‌نامه اصطلاحات زیر در معانی مشروح مربوط به کار می‌روند:

الف - قانون: قانون حمایت از حقوق مصرف‌کنندگان خودرو - مصوب ۱۳۸۶-

ب - وزارت: وزارت صنعت، معدن و تجارت.

پ - عرضه‌کننده: هر شخص حقیقی یا حقوقی که به طور مستقیم یا از طریق واسطه فروش، مبادرت به فروش خودروهای نو ساخت داخل کشور یا وارداتی خود می‌نماید.

ت - خدمات پس از فروش: کلیه خدمات پس از فروش یک محصول از قبیل ضمانت و تعهد شامل پشتیبانی خدمات، تعمیرات و تأمین قطعات استاندارد که موجب تضمین کارکرد مطلوب محصول می‌باشد.

ث - واسطه خدمات فروش و پس از فروش: اشخاص حقیقی یا حقوقی که با موافقت عرضه‌کننده، صرفاً یا توأماً عهده دار خدمات فروش و پس از فروش خودرو از طریق نمایندگی‌های مجاز می‌باشند. واسطه مذکور می‌تواند به عنوان بخشی از مجموعه عرضه‌کننده یا به عنوان شرکتی مستقل تحت نظارت عرضه‌کننده فعالیت نموده و خدمات خود را ارائه نماید.

ج - نمایندگی مجاز: هر شخص حقیقی یا حقوقی که با موافقت عرضه‌کننده عهده دار فروش و خدمات پس از فروش خودرو در طول مدت ضمانت است.

چ - شیوه‌ارایه خدمات پس از فروش خودرو: براساس استاندارد ملی شماره (۱۹۱۱۷) درخصوص تعیین شیوه مربوط به امور خدمات پس از فروش خودرو، شاخص‌ها و نحوه ارزیابی عرضه‌کننده، واسطه خدمات پس از فروش و نمایندگی‌های مجاز آن و همچنین رده بندی و پایش عملکرد آنها می‌باشد.

ح - دستورالعمل شرایط، ضوابط و ارزیابی خدمات فروش خودرو: دستورالعملی که به منظور تعیین شیوه مربوط به امور خدمات فروش خودرو، شاخص‌ها و نحوه ارزیابی عرضه‌کننده، واسطه خدمات فروش و نمایندگی‌های آن و همچنین رده بندی و پایش عملکرد آنها توسط وزارت تهیه و ابلاغ می‌شود.

خ - خدمات دوره تضمین: مجموعه خدمات تعمیرات، تأمین و تعویض قطعات یا تعویض خودرو که در یک دوره زمانی یا طی مسافت مشخص مطابق مواد (۱۲) و (۱۳) این آیین‌نامه و انجام آن به صورت رایگان به عهده عرضه‌کننده می‌باشد.

د - خدمات دوره تعهد: مجموعه خدمات تعمیرات، تأمین و تعویض قطعات و پشتیبانی خدمات که در یک دوره زمانی مشخص مطابق ماده (۱۵) این آیین‌نامه و در قبال دریافت اجرت «برابر با نرخ مصوب موضوع بند (ط) ماده (۲) این آیین‌نامه» از سوی عرضه‌کننده برای مصرف‌کننده انجام می‌شود.

ذ - خدمات سیار: خدمات امداد و تعمیراتی که در محل استقرار خودرو در بیرون از نمایندگی مجاز به مصرف‌کننده ارائه می‌شود.

ر - خدمات فنی استاندارد: خدماتی که مطابق با استاندارد کارخانه‌ای، ملی، بین‌المللی یا سایر استانداردها و دستورالعمل‌های تخصصی رسمی باشد.

ز - ضمانت‌نامه: سندی است به زبان فارسی و در برگیرنده مسئولیت دوره ضمانت و تعهد خدمات عرضه‌کننده و استفاده مطلوب از خودرو که توسط عرضه‌کننده به همراه خودرو، تحویل مصرف‌کننده می‌شود.

ژ - استفاده مطلوب از خودرو: استفاده از هر خودرو مطابق مشخصات اعلام شده از سوی عرضه‌کننده به ویژه در مورد تعداد سرنشین و مقدار بار.

س - کتابچه راهنمای مصرف‌کننده: کتابچه ای است حداقل به زبان فارسی، که باید در زمان تحویل خودرو از طرف عرضه‌کننده به مصرف‌کننده تسلیم شود. این کتابچه باید حاوی مواردی از قبیل نحوه استفاده مطلوب از خودرو، عناوین متعلقات الزامی همراه خودرو از قبیل رادیو پخش، چرخ زاپاس، جک، آچار چرخ، کف پوش متحرک، مثلث خطر و تجهیزات اضافی خودرو، میزان مصرف سوخت (به تفکیک سیکل شهری، برون شهری و ترکیبی) و همچنین عناوین بازدیدهای دوره‌ای، نام و نشانی نمایندگی‌های مجاز شبکه فروش و خدمات پس از فروش، متن قانون، آیین‌نامه و دستورالعمل‌های اجرایی آن باشد.

ش - تأمین خودروی جایگزین مشابه: واگذاری خودروی مشابه و در صورت عدم امکان، پرداخت خسارت توقف خودرو در دوره تضمین است.

ص - قیمت کارشناسی: قیمتی که بر اساس نظر کارشناس رسمی دادگستری در رشته مرتبط تعیین می‌شود.

ض - شرکت بازرسی: شخصیت حقوقی دارای صلاحیت از طرف سازمان ملی استاندارد ایران که توسط وزارت برای انجام ارزیابی عملکرد عرضه‌کننده، واسطه فروش، واسطه خدمات پس از فروش، نمایندگی‌های مجاز و ارائه گزارش‌های ادواری یا موردی به وزارت و عرضه‌کننده انتخاب می‌شود.

ط - نرخ خدمات و قطعات: نظر به صنفی بودن فعالیت نمایندگی‌های مجاز، واسطه خدمات پس از فروش و خدمات سیار، اجرت یا دستمزد خدمات و همچنین نرخ قطعات و مواد مصرفی مطابق ماده (۵۱) اصلاحی قانون نظام صنفی کشور - مصوب ۱۳۹۲ - با محوریت کمیسیون نظارت تعیین و در ازای ارائه خدمات و ابلاغ صورتحساب رسمی به مصرف‌کننده، از وی دریافت می‌شود.

ظ - خودروی نو: خودرویی که به هنگام تحویل به مصرف‌کننده بیش از (۹۹) کیلومتر طی مسافت نکرده باشد.

ع - عیب: زیاده، نقیصه و یا تغییر حالتی که موجب کاهش ارزش اقتصادی کالا، خدمت یا عدم امکان استفاده متعارف از آن می‌شود.

غ - قطعه ایمنی خودرو: قطعاتی که عیب آنها موجب احتمال صدمه جسم، جان و مال اشخاص گردد. تبصره - فهرست این قطعات توسط وزارت با همکاری سازمان ملی استاندارد ایران و پلیس راهنمایی و رانندگی نیروی انتظامی جمهوری اسلامی ایران تهیه و اعلام می‌شود.

ف - عیب ایمنی: عیوبی که احتمال ایجاد صدمه به جسم، جان و مال اشخاص گردد.

تبصره - وزارت موظف است با همکاری سازمان ملی استاندارد ایران و پلیس راهنمایی و رانندگی جمهوری اسلامی ایران، فهرست عیوب ایمنی خودرو و همچنین قطعات مشمول استاندارد اجباری خودرو را تهیه و ابلاغ نماید.

ق - قطعه و ماده مصرفی: قطعات و موادی مانند روغن‌ها (نظیر روغن موتور و گیربکس)، مایعات (نظیر مایع ضدیخ و مایع شیشه شوی)، فیلترها (نظیر فیلتر بنزین، هوا و روغن) و سایر قطعات و موادی که فهرست کامل آن توسط وزارت تهیه و ابلاغ خواهد شد.

ک - استانداردها و مقررات ابلاغی: کلیه معیارها و مشخصات ناظر بر تولید، ایمنی، کیفیت، آلاینده‌گی زیست محیطی، فروش و خدمات پس از فروش خودرو که از سوی وزارت، سازمان ملی استاندارد ایران، سازمان حفاظت محیط زیست و وزارت نفت ابلاغ و رعایت آنها از سوی عرضه‌کننده الزامی است.
تبصره - استانداردهای فنی شرکت‌های عرضه‌کننده در صورت عدم مغایرت با موارد فوق، جزو استانداردهای ابلاغی محسوب خواهد شد.

ماده ۳- عرضه‌کننده موظف است در سامانه اطلاع‌رسانی خود، نسبت به فروش اینترنتی محصولات با قید مشخصات خودرو و شرایط فروش از قبیل نشان تجاری، نوع، تیپ، رنگ، تجهیزات درخواستی، قیمت خودرو، سود مشارکت، زمان تحویل و سایر موارد مرتبط اقدام نماید.
تبصره - عرضه‌کننده موظف است حداقل دو روز کاری قبل از اجرای فرآیند فروش شرایط موصوف را اطلاع‌رسانی عمومی نماید.

ماده ۴- عرضه‌کننده موظف است قیمت نهایی محصولات خود به همراه قید نوع، تیپ، رنگ و متعلقات، ضوابط و روش‌های مختلف فروش و فرآیند خرید را به صورت شفاف و روشن مطابق جدول زیر تهیه و در پایگاه اطلاع‌رسانی و نمایندگی‌های مجاز فروش خود، در دسترس متقاضیان خرید قرار دهد:

ضوابط و روش‌های مختلف فروش

سفارشی تعداد محدود	مشارکت در تولید	پیش فروش		تحویل فوری	
		عادی	قطعی		
قیمت توافقی زمان عقد قرارداد	قیمت زمان تحویل مندرج در قرارداد	قیمت زمان تحویل مندرج در قرارداد	قیمت قطعی زمان عقد قرارداد	قیمت قطعی زمان عقد قرارداد	قیمت
داخلی سه ماه واریاتی چهار ماه	سه سال	دوازده ماه	نه ماه	سی روز	حداکثر تاریخ تحویل
-	حداقل سود سپرده سه ساله نظام بانکی	حداقل سود سپرده یک ساله نظام بانکی	حداقل سود سپرده برابر مقررات نظام بانکی در مدت قرارداد	-	حداقل سود مشترک
حداکثر سه درصد کمتر از نرخ سود سپرده یک ساله نظام بانکی	حداکثر سه درصد کمتر از نرخ سود سپرده یک ساله نظام بانکی	حداکثر سه درصد کمتر از نرخ سود سپرده یک ساله نظام بانکی	حداکثر سه درصد کمتر از نرخ سود سپرده یک ساله نظام بانکی	حداکثر سه درصد کمتر از نرخ سود سپرده یک ساله نظام بانکی	حداقل سود انصراف (درصد)

جبران تاخیر در تحویل	دو و نیم درصد ماهانه	سود مشارکت بعلاوه یک درصد ماهانه	سود مشارکت بعلاوه یک درصد ماهانه	سود مشارکت بعلاوه یک درصد ماهانه	سه درصد ماهانه
شرایط	نداشتن تعهدات معوق	-	-	در صورت عدم امکان تحویل خودرو موضوع قرارداد، خودروی جایگزین از میان خودروهای تولیدی به انتخاب مشتری و شرایط مفاد قرارداد تحویل داده خواهد شد. این موضوع شامل خودروی وارانتی نمی‌شود.	در صورت تاخیر بیش از دو ماه در تحویل خودرو موضوع قرارداد، مشتری حق انصراف خواهد داشت.

- در کلیه روش‌ها، اطمینان از تامین CKD/CBU و شماره‌گذاری توسط عرضه‌کننده الزامی است.

- در کلیه روش‌ها، امکان پرداخت وجه ثمن خودرو به صورت اقساطی میسر می‌باشد.

- در صورت استفاده از تسهیلات بانک‌ها، موسسات اعتباری و شرکت‌های لیزینگ، رعایت قوانین مرتبط با آن حصول اطمینان عرضه‌کننده از تامین و پرداخت تسهیلات توسط بانک‌ها، موسسات اعتباری و شرکت‌های لیزینگ به متقاضی بیش از انعقاد قرارداد و دریافت وجوه الزامی است.

* تعهدات معوق: در فروش‌های فوری، تعهداتی است که طبق قرارداد سر رسید شده ولی خودرو تحویل نگردیده است.

تبصره ۱- حداکثر مبلغ قابل دریافت در قراردادهای پیش فروش معادل پنجاه درصد قیمت فروش نقدی محصول مورد نظر در هنگام عقد قرارداد می‌باشد.

تبصره ۲- سود انصراف و خسارت تأخیر مندرج در بخش ضوابط فروش، به صورت روزشمار محاسبه می‌شود.

ماده ۵- عرضه‌کننده موظف است قبل از اقدام به پیش‌فروش خودرو، مجوز مربوط شامل تعداد خودروی قابل عرضه را از وزارت اخذ نماید.

ماده ۶- عرضه‌کننده موظف است نسبت به عقد قرارداد فروش با مصرف‌کننده اقدام نماید. در قرارداد فروش قید مشخصات خودرو مورد نظر از قبیل نشان تجاری، نوع، تیپ، رنگ و شرایط موضوع قرارداد مانند قیمت فروش، نرخ سود مشارکت، تاریخ تحویل خودرو با تعیین ماه و هفته تحویل، خسارت تأخیر در تحویل، فهرست متعلقات الزامی همراه خودرو از قبیل رادیو پخش، چرخ زاپاس، جک، آچار چرخ، کفپوش متحرک، مثلث خطر و تجهیزات درخواستی و ارائه یک نسخه از اصل قرارداد به مصرف‌کننده، الزامی است.

تبصره - هرگونه تغییر در استانداردهای اجباری پس از عقد قرارداد، چنان چه موجب افزایش هزینه و مشمول قیمت گذاری شود، با تصویب مرجع قیمت گذاری در قیمت فروش لحاظ می‌شود.

ماده ۷ - عرضه‌کننده موظف است در قرارداد پیش فروش، سود مشارکت وجوه دریافتی را از تاریخ دریافت ودیعه تا تاریخ تحویل مندرج در قرارداد پرداخت نماید.

تبصره ۱- عرضه‌کننده موظف است در صورت تأخیر در تحویل خودرو، از تاریخ تحویل مندرج در قرارداد تا زمان تحویل خودرو به مصرف‌کننده، مبلغ خسارت تأخیر در تحویل را نسبت به وجوه پرداختی محاسبه و پرداخت نماید. **تبصره ۲-** در صورتی که مصرف‌کننده پس از ابلاغ دعوت نامه کتبی عرضه‌کننده، ظرف پانزده روز کاری نسبت به تسویه حساب خودرو موضوع قرارداد اقدام ننماید، عرضه‌کننده می‌تواند خودرو را به سایر متقاضیان تحویل و نوبت مصرف‌کننده را به موعده دیگری که نحوه تعیین آن در قرارداد مشخص شده، موکول نماید.

تبصره ۳ - در صورت اعلام انصراف مصرف‌کننده یک ماه پس از عقد قرارداد، سود انصراف بر مبنای ضرایب مندرج در جدول ذیل ماده (۴) این آیین‌نامه محاسبه و پرداخت می‌شود. عرضه‌کننده موظف است سود انصراف و مبلغ پرداختی را ظرف بیست روز به مصرف‌کننده پرداخت نماید. انصراف مصرف‌کننده قبل از یک ماه از زمان عقد قرارداد مشمول سود انصراف نمی‌شود.

تبصره ۴ - در صورتی که زمان بازپرداخت وجوه پرداختی مصرف‌کننده بیش از بیست روز شود، سود انصراف متعلقه از تاریخ تأخیر تا تاریخ بازپرداخت وجوه مذکور نیز باید محاسبه و پرداخت گردد.

ماده ۸ - عرضه‌کننده موظف است هرگونه تغییر در شرایط عرضه را نسبت به شرایط مندرج در قرارداد به استثنای الزامات قانونی، رضایت کتبی مصرف‌کننده در الحاقیه قرارداد منعقد، قبل از ارسال دعوت نامه تکمیل وجه، قید و به تأیید و امضای طرفین برساند.

تبصره - در صورت بروز مشکل در فرآیند رعایت استانداردهای مصوب و تأخیر در تحویل خودرو، مسئولیت جبران خسارات وارده و کسب رضایت مصرف‌کننده بر عهده عرضه‌کننده است.

ماده ۹- عرضه‌کننده موظف است در زمان تحویل، خودروی درخواستی مصرف‌کننده را در حضور وی کنترل نموده و پس از حصول اطمینان از عدم وجود عیب، خودرو را تحویل دهد.

تبصره ۱- عرضه‌کننده موظف است در صورت وجود عیب احتمالی در خودرو، عیب مربوط را مطابق زمان استاندارد تعمیراتی مربوط، رفع کند مشروط بر آن که رفع عیب، موجب کاهش ارزش قیمتی خودرو نگردد. در غیر این صورت عرضه‌کننده موظف است نسبت به تعویض خودرو و یا اخذ رضایت کتبی مصرف‌کننده اقدام نماید.

تبصره ۲- در صورتی که مصرف‌کننده در دوره تضمین به نمایندگی مجاز مراجعه نماید و رفع کامل عیوب خودرو تحت هر شرایطی در مدت زمان باقی مانده از دوره مذکور برای نمایندگی مجاز مقدور نباشد، عرضه‌کننده یا واسطه فروش با نمایندگی مجاز موظف است ضمن الزام نمایندگی مجاز به اعلام کتبی موضوع به مصرف‌کننده ترتیبی اتخاذ نماید که خودرو در اولین فرصت ممکن تحت شرایط تضمین رفع عیب گردد.

تبصره ۳ - عرضه‌کننده موظف است در صورتی که رفع عیوب خودرو مستلزم گذشت زمان باشد، ضمن ثبت دقیق عیوب خودرو در دو نسخه و تحویل یک نسخه از آن به مصرف‌کننده، برابر ماده (۱۷) این آیین‌نامه رفتار نماید.

ماده ۱۰- عرضه‌کننده موظف است سند فروش، صورتحساب فروش همراه با درج تفکیکی اقلام تشکیل دهنده، بهای خودرو شامل بهای خالص خودرو، شماره گذاری، بیمه، عوارض، مالیات و سایر موارد مربوط، برگه‌های ضمانت، کتابچه راهنمای مصرف‌کننده حداقل به زبان فارسی و تجهیزات اضافی را در زمان تحویل خودرو به مصرف‌کننده ارائه نماید.

ماده ۱۱- عرضه‌کننده موظف است نسبت به تهیه نظامات و دستورالعمل‌های زیر و نظارت بر حسن اجرای آن، در چارچوب دستورالعمل ابلاغی وزارت اقدام نماید:

الف - فرآیند فروش.

ب - فرآیند و نظام پرداخت سود و خسارت متعلقه به مصرف‌کننده.

پ - بازرسی قبل از تحویل خودرو.

ت - حمل مناسب خودرو از محل عرضه‌کننده تا نمایندگی مجاز.

ث - نظام آموزش کارکنان شرکت عرضه‌کننده و نمایندگی‌های مجاز خود.

ج - پذیرش، گردش کار خدمات قابل ارائه، برنامه‌ریزی تعمیرات و ترخیص خودرو به نمایندگی مجاز.

چ - راهنمای تعمیراتی بخش‌های مختلف خودرو.

ح - نظام تأمین و توزیع به موقع کلیه قطعات مورد نیاز واسطه خدمات پس از فروش و نمایندگی مجاز آنها.

خ - نظام تشویق، تنبیه و اعطا و لغو نمایندگی‌های مجاز خود.

د - ارتقای کمی و کیفی شبکه نمایندگی‌های مجاز خود.

ذ - اطلاع‌رسانی شفاف رتبه نمایندگی و حقوق مشتریان در محل پذیرش نمایندگی مجاز.

ر - نظام نظرسنجی از مراجعین کلیه نمایندگی‌های مجاز.

ز - ساز و کار ردیابی قطعات به ویژه قطعات ایمنی نصب شده بر روی خودرو.

ژ - نظام رسیدگی به شکایات و تعیین تکلیف موضوع با رعایت ضوابط قانونی ظرف بیست روز.

س - نظام آرایه خدمات سیار و طرح‌های امدادی در دوره تضمین و دوره تعهد برای مشترکین خود.

ماده ۱۲- دوره تضمین برای خودروهای سبک شامل سواری، ون و وانت از تاریخ تحویل به مصرف‌کننده حداقل دو سال یا کارکردی برابر چهل هزار (۴۰۰۰۰) کیلومتر، هرکدام زودتر فرا برسد، برای خودروهای سنگین شامل مینی‌بوس، میدل باس، اتوبوس، کامیونت، کامیون و کشنده از تاریخ تحویل به مصرف‌کننده حداقل دو سال یا کارکردی برابر دویست هزار (۲۰۰۰۰۰) کیلومتر، هرکدام زودتر فرا برسد و برای انواع موتورسیکلت از تاریخ تحویل به مصرف‌کننده حداقل یک سال می‌باشد.

تبصره ۱- عرضه‌کننده می‌تواند براساس سیاست تجاری خود و به منظور افزایش رضایت‌مندی مصرف‌کننده، نسبت به افزایش دوره تضمین یا تعهد اقدام نماید که در این صورت باید جزئیات شرایط آن به طور کتبی و شفاف به مصرف‌کننده اعلام گردد.

تبصره ۲- ضمانت رنگ برای خودروهای سبک حداقل سه سال، برای خودروهای سنگین حداقل هجده ماه و برای موتورسیکلت حداقل سه ماه می‌باشد.

تبصره ۳- عرضه‌کننده موظف است قطعات، مواد مصرفی و استهلاکی ناشی از عیوب کیفی و مونتاژی در هر یک از مجموعه‌های خودرو را مشمول خدمات دوره تضمین نماید.

تبصره ۴- تعمیر یا تعویض قطعات خودرو، ناشی از خسارت حاصل از حادثه یا تصادف که به علت عیب فنی خودرو نباشد، مشمول ضمانت نمی‌گردد.

ماده ۱۳- کلیه قطعات و مجموعه‌های خودرو به جز قطعات و مواد مصرفی، مشمول خدمات دوره تضمین می‌باشند.

تبصره ۱- فهرست قطعاتی که به عنوان قطعات و مواد مصرفی قلمداد نشده از جمله تجهیزات کاهنده آلایندهی هوا شامل کربن کنیستر، کاتالیست کاتور تور، حسگر دوم اکسیژن و عمر کارکرد آنها کمتر از مدت زمان مورد نظر در دوره تضمین خودرو می‌باشد، توسط وزارت تعیین و ابلاغ خواهد شد.

تبصره ۲- عملکرد صحیح سیستم و قطعات کیسه هوا صرفاً مشمول دوره تضمین نبوده و براساس استانداردهای ابلاغی شامل دوران تعهد نیز می‌باشد.

ماده ۱۴- عیوب ناشی از عدم انجام خدمات دوره ای مطابق با شرایط مندرج در کتابچه راهنمای مصرف‌کننده خودرو در شبکه نمایندگی‌های مجاز شرکت عرضه‌کننده خودرو، باعث خروج مجموعه‌های مرتبط خودرو به خدمت مورد نظر، از شرایط تضمین می‌گردد.

ماده ۱۵- مدت زمان تعهد خدمات شامل تعمیرات و تأمین قطعات، ده سال بعد از فروش آخرین دستگاه خودرو از همان نشان تجاری و نوع خودرو، توسط عرضه‌کننده می‌باشد.

ماده ۱۶- عرضه‌کننده موظف است نسبت به راه اندازی سامانه ای مبتنی بر فناوری اطلاعات به منظور رعایت مفاد ماده (۵) قانون و تعیین زمان و محل مراجعه مصرف‌کننده به نمایندگی‌های مجاز در دوره تضمین و تعهد اقدام نماید. در صورتی که مصرف‌کننده تأکید بر پذیرش در نمایندگی خاصی را داشته باشد عرضه‌کننده باید در اولین زمان ممکن، نسبت به اجرای این درخواست، اقدام نماید.

ماده ۱۷- عرضه‌کننده موظف است چنانچه رفع عیوب خودرو در دوره تضمین که ناشی از خسارت حاصل از حادثه و یا تصادف نباشد و بیش از دو روز کاری یا زمان استاندارد تعمیرات تأیید شده به طول انجامد، به تأمین خودرو مشابه جایگزین در طول مدت تعمیرات و در صورت عدم امکان، پرداخت خسارت حق توقف خودرو به شرح مفاد این آیین‌نامه اقدام نماید.

تبصره ۱- مدت زمان توقف خودرو، برای پرداخت خسارت در دوره تضمین و دوره تعهد به ترتیب بعد از دو و هفت روز کاری و یا زمان استاندارد تعمیرات تأیید شده، برای کلیه روزهای توقف خودرو در نمایندگی اعم از تعطیل و غیرتعطیل بدون در نظر گرفتن فرآیندهای داخلی سازنده و واردکننده و نیز واسطه خدمات پس از فروش و یا نمایندگی مجاز آن، آغاز و در روزی که نمایندگی مجاز پس از انجام تعمیرات لازم، آمادگی تحویل خودرو به مصرف‌کننده را اعلام نماید، پایان می‌یابد. در هر صورت مدت زمان توقف خودرو به دوره تضمین یا تعهد خودروی مربوط اضافه می‌شود.

تبصره ۲- در صورت مراجعه مصرف‌کننده برای رفع عیب تکراری به همان نمایندگی مجاز و یا هریک از نمایندگی‌های مجاز دیگر برای بار دوم و یا بیشتر، زمان توقف خودرو از بدو تاریخ پذیرش خودرو برای پرداخت خسارت محاسبه می‌گردد.

تبصره ۳- در صورتی که عیوب موجود در هر یک از مجموعه‌های خودرو که به تشخیص مرجع رسیدگی کننده موضوع ماده (۳) قانون موجب بروز حادثه یا تصادف و یا آلاینده‌گی بیش از حد مجاز هوا گردد، خدمات مربوط مشمول ضوابط این ماده بوده و بر عهده عرضه‌کننده خودرو می‌باشد.

ماده ۱۸- ضوابط پرداخت خسارت توقف خودرو به استثنای خسارات ناشی از موارد حادثه و تصادف به شرح زیر است:
الف - خودروی سواری: از زمان تحویل خودرو به نمایندگی مجاز به ازای هر روز توقف مازاد، به میزان یادشده در ماده (۱۷) این آیین‌نامه به مقدار پانزده ده هزارم (۰/۰۰۱۵) بهای خودرو به عنوان هزینه توقف توسط عرضه‌کننده به مصرف‌کننده پرداخت می‌شود.

ب - خودروی عمومی (تاکسی، وانت، ون): از زمان تحویل خودرو به نمایندگی به ازای هر روز توقف مازاد به میزان یاد شده در ماده (۱۷) این آیین‌نامه به مقدار دو هزارم (۰/۰۰۲) بهای خودرو به عنوان هزینه توقف توسط عرضه‌کننده به مصرف‌کننده پرداخت می‌شود.

پ - خودروی سنگین (مینی‌بوس، میدل باس، اتوبوس، کامیونت، کامیون و کشنده): به ازای هر روز توقف مازاد به میزان یاد شده در ماده (۱۷) این آیین‌نامه به مقدار یک هزارم (۰/۰۰۱) بهای خودرو به عنوان هزینه توقف توسط عرضه‌کننده به مصرف‌کننده پرداخت می‌شود.

ت - موتورسیکلت: به ازای هر روز توقف مازاد به میزان یاد شده در ماده (۱۷) این آیین‌نامه به مقدار یک هزارم (۰/۰۰۱) بهای موتورسیکلت به عنوان هزینه توقف توسط عرضه‌کننده به مصرف‌کننده پرداخت می‌شود.

تبصره ۱- در صورت عدم توافق طرفین نسبت به مبلغ خسارت توقف خودرو، مراتب با کسب نظر کارشناس رسمی دادگستری انجام می‌پذیرد.

تبصره ۲- عرضه‌کننده موظف است راساً یا از طریق واسطه خدمات پس از فروش خود پس از اخذ مدارک مثبت در مورد احراز مالکیت خودرو، نسبت به پرداخت خسارت توقف خودرو در کمتر از پانزده روز اقدام نماید.

تبصره ۳- در صورتی که توقف خودروی سنگین بیش از یک ماه به طول انجامد، با موافقت کتبی مصرف‌کننده برای هر روز توقف خودرو مازاد بر یک ماه، عرضه‌کننده ملزم به پرداخت دو ده هزارم (۰/۰۰۰۲) بهای خودرو علاوه بر مقدار قبلی می‌باشد.

ماده ۱۹- عرضه‌کننده موظف است راساً یا از طریق واسطه فروش و خدمات پس از فروش، ساز و کار پرداخت هزینه خسارات وارده به مصرف‌کننده شامل موارد اشاره شده در قانون و این آیین‌نامه را راه اندازی و اجرا نماید. عملکرد این نظام باید به گونه ای باشد که مصرف‌کننده را از میزان و چگونگی دریافت هزینه ها و خسارت خودروی خود مطلع نماید.

ماده ۲۰- عرضه‌کننده موظف است راساً یا از طریق شبکه نمایندگی مجاز خود تحت هر شرایطی به پذیرش کلیه خودروهایی که به دلیل وجود عیب قطعات ایمنی قادر به تردد نیستند، اقدام نماید.

تبصره - عرضه‌کننده موظف است در دوره تضمین، هزینه های بارگیری و حمل خودروهای در راه مانده و غیرقابل تعمیر به نزدیک‌ترین نمایندگی مجاز را به استثنای موارد تصادفی که ناشی از عیوب سایر قطعات و مجموعه‌های خودرو نباشد، تقبل نماید.

ماده ۲۱- عرضه‌کننده در دوره تعهد موظف است از طریق واسطه خدمات پس از فروش و یا نمایندگی‌های مجاز، نسبت به پذیرش تمام خودروهای تحت مسئولیت خود و همچنین سایر خودروهای مشابه وارداتی توسط اشخاص حقیقی و حقوقی فاقد نمایندگی رسمی، مطابق با دستورالعمل ابلاغی وزارت اقدام نماید.

ماده ۲۲- عرضه‌کننده موظف است نسبت به تعیین نرخ خدمات تعمیرات، قطعات یدکی و مواد مصرفی مطابق بند (ط) ماده (۲) این آیین‌نامه و همچنین تدوین جدول زمان تعمیرات، مطابق با استاندارد سازنده خودرو اقدام نموده و پس از تطبیق و صحت‌گذاری توسط شرکت بازرسی ظرف یک ماه از زمان اعلام شرکت عرضه‌کننده، آن را به واسطه خدمات پس از فروش و نمایندگی‌های مجاز خود ابلاغ نماید. براساس این ضوابط، نمایندگی و یا واسطه خدمات پس از فروش، صورت‌حساب مصرف‌کننده را به ایشان تسلیم می‌نماید.

ماده ۲۲- عرضه‌کننده موظف است نسبت به تعیین نرخ خدمات تعمیرات، قطعات یدکی و مواد مصرفی مطابق بند (ط) ماده (۲) این آیین‌نامه و همچنین تدوین جدول زمان تعمیرات، مطابق با استاندارد سازنده خودرو اقدام نموده و پس از تطبیق و صحت‌گذاری توسط شرکت بازرسی ظرف یک ماه از زمان اعلام شرکت عرضه‌کننده، آن را به واسطه خدمات پس از فروش و نمایندگی‌های مجاز خود ابلاغ نماید. براساس این ضوابط، نمایندگی و یا واسطه خدمات پس از فروش، صورت‌حساب مصرف‌کننده را به ایشان تسلیم می‌نماید. تبصره - عرضه‌کننده موظف است امکان مقایسه صورت‌حساب صادره با نرخ خدمات را از طریق پایگاه اطلاع‌رسانی خود فراهم نماید.

ماده ۲۳- عرضه‌کننده موظف است نمایندگی‌های مجاز را ملزم نماید تا ضمن تسلیم صورت‌حساب به مصرف‌کننده، خدمات ارائه شده خود را به مدت دو ماه یا سه هزار کیلومتر، هر کدام زودتر فرا برسد و قطعات را به مدت شش ماه یا ده هزار کیلومتر، هر کدام زودتر فرا برسد ضمانت نمایند.

ماده ۲۴- نمایندگی مجاز موظف است چنانچه تشخیص دهد علاوه بر عیوب مندرج در برگ پذیرش، خودرو عیب دیگری دارد، قبل از تعمیر یا تعویض قطعه، با مصرف‌کننده تماس گرفته و از او جهت انجام تعمیرات تعیین تکلیف نماید. در صورت عدم موافقت مصرف‌کننده، مراتب هنگام تحویل خودرو به صورت کتبی مستندسازی شود.

تبصره - نمایندگی مجاز موظف است در دوره تعهد، داغی قطعات تعویضی را به مصرف‌کننده تحویل و رسید دریافت نماید.

ماده ۲۵- چنانچه به تشخیص مراجع مذکور در ماده (۳) قانون به علت عدم کیفیت تعمیرات، سهل‌انگاری و یا استفاده از قطعات غیر استاندارد توسط عرضه‌کننده، واسطه خدمات پس از فروش و نمایندگی مجاز، خسارتی متوجه مصرف‌کننده گردد، عرضه‌کننده موظف به جایگزین کردن قطعات، رفع نقصان خدمات بدون دریافت وجه و جبران خسارات وارده می‌باشد.

ماده ۲۶- تعداد نمایندگی‌های مجاز و واحدهای خدمات سیار، بر اساس دستورالعمل ابلاغی وزارت تعیین خواهد شد.

ماده ۲۷- عرضه‌کننده موظف است در شبکه نمایندگی‌های مجاز فروش و خدمات پس از فروش خود صرفاً از ظرفیت واحدهای دارای سطح کیفی قابل قبول، مطابق با ضوابط استاندارد ملی شیوه ارائه خدمات پس از فروش (استاندارد شماره ۱۹۱۱۷) و دستورالعمل شرایط، ضوابط و ارزیابی خدمات فروش استفاده نماید.

ماده ۲۸- عرضه‌کننده موظف است نسبت به استقرار شبکه رایانه‌ای برای واسطه‌ها و نمایندگی‌های مجاز فروش و خدمات پس از فروش شامل محاسبه مدت توقف خودرو، فهرست قطعات و مواد مصرفی و اجرت تعمیرات برای هر خودرو و نیز صورت‌حساب هر مصرف‌کننده اقدام نماید. تبصره - شرکت عرضه‌کننده موظف است امکان دسترسی شرکت بازرسی به اطلاعات این شبکه را فراهم نماید.

ماده ۲۹- مسئولیت رسیدگی به شکایات مصرف‌کنندگان و جلب رضایت ایشان در مرحله اول برعهده عرضه‌کننده می‌باشد. در صورت بروز اختلاف بین عرضه‌کننده و مصرف‌کننده، رأساً از طریق سازمان‌های صنعت، معدن و تجارت استان‌ها و با نظارت سازمان حمایت مصرف‌کنندگان و تولیدکنندگان مورد بررسی و رسیدگی قرار می‌گیرد. چنانچه رضایت مصرف‌کننده تأمین نشود، می‌تواند به هیأت حل اختلاف موضوع تبصره (۲) ماده (۳) قانون مراجعه کند. هیأت حل اختلاف موظف است ظرف بیست روز از تاریخ ثبت شکایات به موضوع رسیدگی و نسبت به آن کتباً اعلام رأی کند. منطاً رأی، نظر اکثریت اعضای هیأت است. این رأی باید ظرف ده روز از تاریخ ابلاغ اجرا شود.

تبصره ۱- دبیرخانه هیأت حل اختلاف موضوع این ماده و محل تشکیل جلسات آن در محل سازمان صنعت، معدن و تجارت استان‌ها می‌باشد.

تبصره ۲- سازمان صنعت، معدن و تجارت استان‌ها مکلف است ظرف یک ماه از تاریخ تصویب این آیین‌نامه، هیأت‌های حل اختلاف مربوط را در محل آن سازمان با استفاده از پست‌های سازمانی موجود تشکیل داده و امکانات، نیروی انسانی و محل لازم را در اختیار آنها قرار دهد.

تبصره ۳- ثبت اعتراض و رسیدگی به آن در هیأت حل اختلاف رایگان است، اما حق الزحمه کارشناس رسمی که در هیأت حاضر و اظهار نظر می‌کند باید ظرف پنج روز از تاریخ اعلام هیأت، توسط شاکی پرداخت شود، در غیر این صورت، هیأت پرونده اعتراض را با ذکر دلیل مختومه اعلام می‌نماید.

تبصره ۴- کلیه نهاده‌ها و سازمان‌هایی که مصرف‌کنندگان جهت طرح شکایت به آنها مراجعه می‌نمایند موظفند شکایت مصرف‌کننده را به وزارت ارسال نمایند.

تبصره ۵- سازمان حمایت مصرف‌کنندگان و تولیدکنندگان ظرف یک ماه پس از ابلاغ این آیین‌نامه مکلف است دستورالعمل نحوه رسیدگی به شکایات مصرف‌کنندگان خودرو را به سازمان‌های صنعت، معدن و تجارت استانها اعلام نماید.

ماده ۳۰- عرضه‌کننده موظف است ساز و کار نظارت مستمر بر نمایندگی‌های مجاز را براساس وظایف تعیین شده در قانون و آیین‌نامه و دستورالعمل‌های اجرایی ذیربط آن ایجاد نماید.

تبصره ۱- نظارت و ارزیابی ادواری عرضه‌کننده خودرو، واسطه فروش، واسطه خدمات پس از فروش و نمایندگی‌های مجاز آنها و ارائه گزارش‌های ارزیابی به وزارت و عرضه‌کننده، به عهده شرکت بازرسی منتخب وزارت می‌باشد.

تبصره ۲- عرضه‌کننده موظف است نام و نشانی کلیه نمایندگی‌های مجاز فعال و تعلیق شده خود را به همراه سایر مشخصات و همچنین مشخصات مشتریان مراجعه‌کننده به شبکه خدمات پس از فروش شامل نام مشتری، شماره تماس، نوع خودرو، تاریخ پذیرش و نام نمایندگی مراجعه شده را بصورت دسترسی برخط جهت ارزیابی عملکرد آن، به شرکت بازرسی معرفی نماید.

ماده ۳۱- مسئولیت نظارت بر حسن اجرای این آیین‌نامه بر عهده وزارت است.

ماده ۳۲- تصمیم‌نامه شماره ۴۳۶۷۸/۴۴۱۳۳ مورخ ۱۳۸۹/۰۲/۲۹ لغو می‌شود.

توجه

جهت اطلاع از نام و نشانی عاملیت‌های مجاز شبکه فروش و خدمات پس از فروش به آدرس اینترنتی www.lrtoya.com قسمت عاملیت‌ها مراجعه شود.

جهت استفاده از امداد جاده‌ای ایرتویا، با شماره ۰۲۱-۷۳۴۵۶ تماس گرفته و سپس عدد ۴ را شماره‌گیری نمایید.

با مراجعه به سایت www.lrtoya.com بخش محصولات نوع خودرو را انتخاب و مصرف سوخت شهری، ترکیبی و جاده‌ای را مشاهده نمایید.

اقدام تحویلی همراه خودروی نو به شرح ذیل می‌باشد:

مثلث خطر، زاپاس (در صورت تعبیه زاپاس از سوی سازنده برای خودرو، کیت پنچری شامل کمپرسور باد برقی و مایع نشست‌گیر ارائه می‌شود)، آچار مخصوص باز کردن پیچ قفل رینگ (در صورت تجهیز تایر به پیچ قفل رینگ)، آچار چرخ، جک، کیف ابزار، راهنمای مالک فارسی، کفپوش (در صورت درخواست به هنگام خرید خودرو)

میزان مصرف سوخت به شرح جدول ذیل می‌باشد :	
لیتر	مصرف سوخت
۵	شهری
۴	جاده ای
۴.۵	ترکیبی

اطلاعات مرتبط با پمپ بنزین

<p>ضامن قفل کاپوت صفحه ۶۱۵</p>	<p>کلید بازکن درب باک سوخت صفحه ۲۸۷</p>	<p>درب باک سوخت صفحه ۲۸۷</p>
<p>اهرم ضامن قفل درب موتور صفحه ۶۱۵</p>	<p>فشار باد لاستیک صفحه ۷۷۲</p>	
<p>ظرفیت باک سوخت (مرجع) ۵۰ لیتر (13.2 gal., 11.0 Imp. gal.)</p>		<p>نوع سوخت</p>
<p>صفحه ۷۶۴</p>	<p>فشار باد لاستیک سرد</p>	
<p>صفحه ۷۷۲</p>	<p>ظرفیت روغن موتور (تخلیه و پر کردن مرجع)</p>	
<p>صفحه ۷۶۵</p>	<p>نوع روغن موتور</p>	
<p>صفحه ۷۶۵</p>	<p>نوع روغن موتور</p>	

Owner's Manual



C-HR

Turbo



گارانتی ایرتویا ضامن امنیت و آرامش