



کتابچه راهنما

برای ایمنی و آسایش خود، این کتابچه را با دقت مطالعه و جهت استفاده های بعدی در خودرو نگهداری فرمایید.

پریوس

ایر-ویا

جهت دریافت اطلاعات بیشتر با شماره تلفن ۰۲۱-۷۳۴۵۶ تماس حاصل فرمائید.

اطلاعات مرتبط با پمپ بنزین

ضامن قفل کاپوت صفحه ۵۲۲	درب باک سوخت صفحه ۲۹۰	
		
ضامن درب باک سوخت صفحه ۲۹۰	اهرم ضامن قفل درب موتور صفحه ۵۲۲	فشار باد لاستیک صفحه ۶۶۵
۴۳ لیتر (43L (11.4 gal. 9.5 Imp. gal.))		ظرفیت باک سوخت بنزینی (مرجع)
برای کشور آرژانتین : فقط بنزین بدون سرب که شامل افزودنی‌های فلزی نباشد (بر پایه منگنز و غیره) غیر از کشور آرژانتین : فقط بنزین بدون سرب		نوع سوخت
صفحه ۶۵۹		فشار باد لاستیک سرد
صفحه ۶۶۵		ظرفیت روغن موتور (تخلیه و پر کردن مجدد، مرجع)
4.2L (4.4 qt., 3.7 Imp.qt) 3.9L (4.1 qt., 3.4 Imp.qt)		همراه با فیلتر بدون فیلتر
صفحه ۶۶۰		نوع روغن موتور

© تویوتا موتور 2015

تمامی حقوق محفوظ است. کپی قسمتی یا تمام این کتابچه یا نشر مجدد آن بدون اجازه کتبی از تویوتا موتور ممنوع است.

برنام خدا

خریدار گرامی

ضمن خوشامدگویی جهت پیوستن به خانواده بزرگ ایرتویا، تبریک ما را برای انتخاب این خودرو پذیرا باشید و امیدواریم خودرو جدید بتواند در لحظات شاد زندگی شما سهمی داشته باشد.

این راهنما در استفاده درست از خودرو و نحوه رانندگی با آن شما را یاری خواهد کرد. برای استفاده آسان تر، مجموعه حاضر به بخش های مختلف تقسیم شده و هر بخش مربوط به جنبه متفاوتی از رانندگی یا مراقبت از خودرو شما است. توصیه می شود برای آشنایی با امکانات و قابلیت های خودروی جدیدتان هر بخش با دقت مورد مطالعه قرار گیرد.

- **ایمنی و امنیت:** این بخش شامل اطلاعات موردنیاز شما قبل از شروع رانندگی، سیستم های ایمنی خودرو و سرنشین، سیستم های ایمنی و ضد سرقت خودرو و برخی نکات سودمند مرتبط با آن می باشد.
- **نمایشگرها:** در این بخش عملکرد نمایشگرهای مختلف توضیح داده شده است.
- **نحوه عملکردها:** شامل تنظیم صندلی ها، فرمان، آینه ها، باز و بست درب و پنجره ها می باشد.
- **رانندگی:** در این بخش توصیه هایی در خصوص رانندن خودرو، دستورالعمل های رانندگی، سیستم روشنایی خارجی، سوخت گیری و سیستم های پشتیبانی رانندگی ارائه شده است.
- **تجهیزات داخلی:** این قسمت در مورد سیستم تهویه مطبوع، چراغ های داخلی و تجهیزات داخل خودرو اطلاعاتی می دهد.
- **نگهداری و مراقبت:** اطلاعات این بخش شامل نکات نظافت داخلی و خارجی خودرو، بازدید های دوره ای و دانستنی هایی است که برای مالک ضروری می باشد. مانند تعویض لاستیک، فیوز و چرخ ها.
- **عملکرد در مواقع اضطراری:** فوریت های فنی این قسمت بمنظور کمک به حل اشکالات کوچک و اجتناب ناپذیر در مواقع اضطراری است که گاهی ممکن است به وقوع بپیوندد.
- **مشخصات خودرو:** شامل اطلاعات فنی درباره موتور، گیربکس، ابعاد، ظرفیت ها و اوزان می باشد.

توجه:

جهت اطلاع از نحوه نگهداری خودرو، ضوابط و شرایط خدمات گارانتی و انجام سرویس های دوره ای، به دفترچه راهنمای نگهداری و خدمات گارانتی مراجعه فرمایید.

توصیه می شود مواد مصرفی و قطعات یدکی اصلی از عاملیت های مجاز ایرتویا که در بسته بندی با هولوگرام ایرتویا آرایه می شود تأمین گردد.

نکته مهم: امکانات هر خودرو با توجه به مدل آن متفاوت است. به همین خاطر ممکن است بخشی از اطلاعات مندرج در این راهنما در مورد خودروی شما صادق نباشد. برای کسب اطمینان می توانید با عاملیت مجاز ایرتویا تماس بگیرید. در صورت فروش خودرو، این راهنما را به منظور اطلاع خریدار از حقوق خود و شرایط گارانتی به ایشان تسلیم فرمایید. با رعایت موضوعات تشریح شده، عملکرد مناسب خودرو تضمین شده و در صورت بروز ایرادات ناشی از کیفیت در دوره گارانتی، رفع عیب در چارچوب شرایط گارانتی بدون هزینه انجام خواهد شد.

فهرست تصویری

از طریق تصاویر جستجو کنید.

۱ ایمنی و امنیت

از خواندن دقیق این بخش اطمینان حاصل نمایید.

۲ صفحه‌نمایشگر(جلو داشبورد)

نحوه خواندن عقربه‌ها و درجه‌ها، انواع چراغ‌های اخطار، نشانگرها و غیره

۳ نحوه عملکرد هر بخش

باز و بسته کردن درب‌ها و پنجره‌ها، تنظیمات لازم پیش از رانندگی و غیره

۴ رانندگی

نحوه عملکرد و توصیه‌های لازم برای رانندگی

۵ تجهیزات داخلی خودرو

استفاده از تجهیزات داخلی و غیره

۶ نگهداری و مراقبت

مراقبت از خودرو و عملکردهای تعمیر و نگهداری

۷ عملکرد در مواقع اضطراری

چه اقداماتی در صورت بروز مشکل یا در مواقع اضطراری لازم است

۸ مشخصات خودرو

مشخصات خودرو، مشخصه‌های سفارشی‌سازی و غیره

پیوست

جستجو از طریق فهرست الفبایی

۲ صفحه نمایشگر (جلو داشبورد)

۲. صفحه نمایشگر (جلو داشبورد)

- مجموعه نشانگرها ۱۱۴
- نشانگرها و چراغ‌های هشدار ۱۲۳
- صفحه نمایش اصلی ۱۳۰
- صفحه نمایش چندمنظوره ۱۳۷
- نمایشگر اطلاعات روی شیشه جلو ۱۶۹
- نشانگر انرژی / صفحه مصرف سوخت ۱۷۶

۳ نحوه عملکرد هر بخش

۱-۳ اطلاعات سوئیچ

- سوئیچ‌ها ۱۹۰
- ۲-۳ باز کردن، بستن و قفل کردن درب‌ها
- درب‌های کناری ۱۹۵
- درب پشتی ۲۰۰
- سیستم هوشمند ورود و استارت ۲۰۵

۳-۳ تنظیم صندلی‌ها

- صندلی‌های جلو ۲۱۵
- صندلی‌های عقب ۲۱۷
- پشت سری‌ها ۲۲۰

۴-۳ تنظیم غربلک فرمان و آینه‌ها

- غربلک فرمان ۲۲۳
- آینه دید عقب داخلی ۲۲۵
- آینه‌های بغل ۲۲۷

۵-۳ باز و بسته کردن پنجره‌ها و سان روف

- شیشه بالابرهای برقی ۲۳۰
- سان روف (سقف برقی) ۲۳۴

- برای اطلاع شما ۸
- خواندن این کتابچه راهنما ۱۴
- نحوه جستجو ۱۵
- فهرست تصویری ۱۶

۱ ایمنی و امنیت

۱-۱ استفاده ایمن از خودرو

- پیش از رانندگی ۳۲
- برای رانندگی ایمن ۳۴
- کمربندهای ایمنی ۳۶
- کیسه‌های هوا ۴۱
- پیشگیری‌های مرتبط با دود آگزوز ۵۱

۲-۱ ایمنی کودک

- سیستم روشن/ خاموش کردن دستی کیسه هوا ... ۵۲
- رانندگی با وجود کودکان در خودرو ۵۴
- صندلی کودک ۵۵

۳-۱ سیستم هیبریدی

- مشخصه‌های سیستم هیبریدی ۹۴
- پیشگیری‌های مرتبط با سیستم هیبریدی ۹۹

۴-۱ سیستم دزدگیر

- سیستم ایموبلایزر (ضد سرقت) ۱۰۶
- سیستم قفل دوبل ۱۰۹
- آژیر ۱۱۰

رانندگی

۱

۲

۳

۴

۵

۶

۷

۸

حسگر ایمنی P توپوتا ۲۹۳

سیستم PCS (سیستم‌های ایمنی پیشگیری از تصادف) ۳۰۰

سیستم LDA (هشدار انحراف از رانندگی بین خطوط همراه با کنترل فرمان) ۳۱۴

رادار دینامیکی کروز کنترل همراه با محدوده گسترده قابل تطبیق با سرعت ۳۲۵

کروز کنترل حساس به فاصله ۳۴۰

کروز کنترل ۳۵۴

کلید انتخاب حالت رانندگی ۳۵۹

سیستم BSM (نشانگر نقطه کور) ۳۶۱

• عملکرد نشانگر نقطه کور ۳۶۶

• عملکرد هشدار عبور و مرور در عقب ۳۷۰

سنسور کمکی پارک توپوتا ۳۷۵

رادار هوشمند فاصله ۳۸۷

سیستم S-IPA (سیستم کمکی پارک آسان هوشمند) ۳۹۹

سیستم‌های کمک رانندگی ۴۳۵

۴-۶ نکات سودمند برای رانندگی

نکات سودمند برای رانندگی

با خودروی هیبریدی ۴۴۲

نکات سودمند برای رانندگی

در زمستان ۴۴۵

۴-۱ پیش از رانندگی

راندن خودرو ۲۴۰

بار و وسایل ۲۵۱

یدک کشیدن تریلر ۲۵۳

۴-۲ دستورالعمل‌های رانندگی

سوئیچ موتور ۲۵۴

حالت رانندگی EV (خودروی برقی) ۲۶۰

گیربکس هیبریدی ۲۶۳

اهرم دسته راهنما ۲۶۹

ترمز پارک ۲۷۰

۴-۳ عملکرد چراغ‌ها و برف پاک‌کن‌ها

کلید (دسته) چراغ جلو ۲۷۱

چراغ نوربالای اتوماتیک ۲۷۶

کلید (دسته) چراغ مه شکن ۲۸۰

برف پاک‌کن‌ها و شیشه‌شوی

شیشه جلو ۲۸۲

برف پاک‌کن‌ها و شیشه‌شوی

شیشه عقب ۲۸۶

۴-۴ سوخت‌گیری

باز کردن درب باک سوخت ۲۸۸

۵ تجهیزات داخلی خودرو

۵-۱ نحوه استفاده از سیستم تهویه هوای

- مطبوع (ایرکاندیشن) و سیستم مه‌زدایی
سیستم تهویه هوای مطبوع (ایرکاندیشن)
اتوماتیک ۴۵۰
گرمنکن صندلی ۴۶۱

۵-۲ نحوه استفاده از چراغ های داخلی خودرو

- لیست چراغ های داخلی ۴۶۳
• چراغ داخلی جلو ۴۶۴
• چراغهای سقفی شخصی، جلو ۴۶۴
• چراغ داخلی عقب ۴۶۵

۵-۳ نحوه استفاده از جعبه های نگهدارنده

- لیست جعبه های نگهدارنده ۴۶۶
• جعبه داشبورد ۴۶۷
• جعبه کنسول ۴۶۷
• جالیوانی / جای بطری / محفظه نگهدارنده روی
درب ۴۶۸
• جعبه های جانبی ۴۷۰
• مشخصات محفظه بار ۴۷۱

۵-۴ نحوه استفاده از سایر تجهیزات داخلی

خودرو

- سایر تجهیزات داخلی خودرو ۴۷۷
• آفتابگیرها ۴۷۷
• آینه های آرایشی ۴۷۷
• خروجی های برق ۴۷۸
• شارژر بی سیم ۴۷۹
• زیر آرنجی ۴۸۸
• قلاب های جا لباسی ۴۸۸
• دستگیره های سقفی ۴۸۹
• نحوه استفاده از کلیدهای روی غربلیک
فرمان ۴۸۹

۶ نگهداری و مراقبت

۶-۱ نگهداری و مراقبت

- تمیز کردن و محافظت از بیرون خودرو ۴۹۲
تمیز کردن و محافظت از داخل خودرو ۴۹۷

۶-۲ نگهداری

- الزامات نگهداری ۵۰۱
برنامه تعمیر و نگهداری ۵۰۴

۶-۳ نگهداری قابل انجام توسط مالک

- پیشگیری های مرتبط با نگهداری قابل انجام
توسط مالک ۵۱۹
درب موتور ۵۲۲
قردادن جک ۵۲۴
محفظه موتور ۵۲۵
لاستیک ها ۵۳۹
فشار باد لاستیک ۵۵۰
چرخ ها ۵۵۲
فیلتر تهویه هوای مطبوع (ایرکاندیشن) ۵۵۵
تعویض لاستیک برف پاک کن ۵۵۸
باتری ریموت ۵۶۲
کنترل و تعویض فیوزها ۵۶۵
لامپ چراغ ها ۵۶۹

۷ عملکرد در مواقع اضطراری

۷-۱ اطلاعات مهم

- چراغ های فلاشر (احتیاط) ۵۷۸
 لزوم توقف خودرو در مواقع اضطراری ۵۷۹

۷-۲ اقدامات لازم در مواقع اضطراری

- در صورت لزوم بکسل شدن خودرو ۵۸۰
 در صورت بروز مشکل ۵۸۶
 در صورت روشن شدن چراغ اخطار یا به صدا در آمدن آژیر هشدار ۵۸۷
 در صورت نمایش پیغام هشدار ۵۹۶
 در صورت پنچر کردن (خودروهای مجهز به چرخ زاپاس) ۶۰۴
 در صورت پنچر کردن (خودروهای فاقد چرخ زاپاس) ۶۱۸
 در صورت فعال نشدن سیستم هیبریدی ۶۳۷
 در صورت کار نکردن صحیح سوئیچ الکترونیکی ۶۳۹
 در صورت خالی شدن شارژ باتری ۱۲ ولتی ۶۴۲
 در صورت داغ کردن خودرو ۶۴۸
 در صورت گیر کردن خودرو ۶۵۳

۱

۲

۳

۴

۵

۶

۷

۸

مشخصات خودرو

- ۸-۱. مشخصات خودرو
اطلاعات تعمیر و نگهداری
۶۵۶..... (سخت، سطح روغن و غیره)
۶۶۸..... اطلاعات سخت
- ۸-۲. سفارشی سازی
۶۷۰..... مشخصه‌های قابل سفارشی سازی
- ۸-۳. موارد قابل مقدار دهی اولیه
۶۷۹..... موارد قابل مقدار دهی اولیه
- ۸-۴. شرح سرویس‌های دوره‌ای
۶۸۰..... شرح سرویس‌های دوره‌ای

ضمیمه

- اگر این اتفاق افتاد چکار کنیم
۶۸۲..... (بر طرف کردن مشکل)
- ۶۹۲..... قانون حمایت از مصرف کنندگان خودرو
آیین‌نامه اجرایی قانون حمایت از مصرف کنندگان
خودرو ۶۹۵

در خودروهای مجهز به سیستم مسیریاب یا سیستم صوتی اینتون پلاس، برای کسب اطلاعات بیش‌تر در مورد سیستم مسیریاب یا سیستم صوتی اینتون پلاس به "کتابچه راهنمای سیستم مسیریاب و سیستم چندرسانه‌ای" مراجعه نمایید.



برای اطلاع شما

کتابچه راهنمای اصلی مالک

لطفاً به خاطر داشته باشید که این کتابچه راهنما برای تمامی مدل‌ها و تجهیزات، شامل موارد انتخابی بکار گرفته می‌شود. بنابراین ممکن است توضیحات بعضی از تجهیزاتی را پیدا کنید که روی خودروی شما نصب نشده است. همه‌ی مشخصه‌ها در این کتابچه در زمان چاپ تهیه شده است. اگرچه، بنا به سیاست‌های تویوتا در راستای بهینه‌سازی مداوم محصولات، حق اعمال تغییرات در هر زمانی را برای خود محفوظ نگه می‌دارد. بسته به مشخصات، ممکن است تصاویر کتابچه از نظر رنگ و تجهیزات با خودروی شما متفاوت باشد.

تجهیزات جانبی، قطعات یدکی و ایجاد تغییر در خودروی تویوتا

در حال حاضر انواع گوناگونی از قطعات جانبی و یدکی غیراصلی تویوتا در بازار موجود است. استفاده از قطعات یدکی و جانبی غیر اصلی تویوتا می‌تواند تأثیر منفی بر ایمنی خودرو بگذارد. حتی اگر این قطعات توسط شرکت‌های مجاز در کشور شما تولید شده باشند. بنابراین تویوتا موتور مسئولیت گارانتی یا خسارت ناشی از استفاده یا نصب و تعویض قطعات یدکی غیر اصلی تویوتا را از خود سلب می‌کند.

از قطعات غیراصلی تویوتا برای ایجاد تغییر در خودرو استفاده نکنید. ایجاد تغییر در خودرو با استفاده از قطعات غیراصلی تویوتا می‌تواند بر عملکرد ایمنی یا عمر مفید خودرو تأثیر بگذارد و حتی باعث نقص قوانین دولتی گردد. علاوه بر این، صدمات یا مشکلات ناشی از ایجاد این تغییرات، تحت پوشش گارانتی قرار نمی‌گیرد.

نصب سیستم فرستنده RF

نصب سیستم فرستنده RF در خودرو بر عملکرد سیستم‌های الکترونیکی زیر تأثیر می‌گذارد.

- سیستم هیبریدی
- سیستم توزیع سوخت (انژکتور) چندگانه / سیستم توزیع سوخت (انژکتور) چندگانه ترتیبی.
- سیستم رادار دینامیکی کروز کنترل همراه با محدوده گسترده قابل تطبیق با سرعت
- سیستم کروز کنترل حساس به فاصله
- سیستم کروز کنترل
- سیستم ترمز ضد قفل
- سیستم ایربگ (کیسه هوا)
- سیستم پیش‌کننده کمربندایمنی

در رابطه با نصب سیستم فرستنده RF حتماً سیستم را با نمایندگی مجاز تویوتا از نظر اقدامات پیشگیرنده یا دستورالعمل‌های خاص کنترل و بررسی نمایید.

اطلاعات مربوط به فرکانس باندهای رادیویی، سطح انرژی برق، موقعیت قرارگیری آنتن و نحوه نصب سیستم فرستنده RF را می‌توانید از نمایندگی‌های مجاز تویوتا درخواست نمایید.

قطعات و کابل‌های دارای ولتاژ بالا در خودروهای هیبریدی، تقریباً همان مقدار امواج الکترومغناطیسی را مانند خودروهای بنزینی معمولی یا وسایل برقی خانگی علی‌رغم وجود محافظ‌های الکترومغناطیسی از خود ساطع می‌کنند.

ممکن است صدای نویز ناخواسته‌ای در دریافت فرکانس رادیویی این فرستنده (فرستنده RF) ایجاد گردد.

ثبت اطلاعات خودرو

خودروی تویوتا دارای چندین کامپیوتر پیشرفته است که اطلاعات خاص زیر را ثبت می‌کند:

- دور موتور
- دور موتور برقی (دور موتور محرک)
- وضعیت گاز
- وضعیت ترمز
- سرعت خودرو
- موقعیت دسته دنده
- وضعیت باتری هیبریدی (باتری محرک)

اطلاعات ثبت شده با توجه به سطح امکانات خودرو و آپشن‌های موجود در خودرو متفاوت می‌باشد. بنابراین این کامپیوترها قادر به ثبت مکالمات، صداها و تصاویر نمی‌باشد.

● نحوه استفاده از اطلاعات

تویوتا از اطلاعات ثبت شده در این کامپیوترها برای عیب‌یابی، انجام تحقیقات، توسعه و افزایش کیفیت استفاده می‌نماید.

تویوتا اطلاعات ثبت شده را در اختیار هیچ شخص ثالثی بجز موارد زیر قرار نخواهد داد:

- در صورت توافق با مالک خودرو یا اجاره کننده (در صورت اجاره دادن خودرو)
- در صورت درخواست رسمی پلیس، دادگاه یا نماینده دولت
- برای استفاده در موارد قانونی توسط تویوتا
- به منظور تحقیق در زمانی که اطلاعات در ارتباط با خودرویی خاص یا مالک خودرو نباشد.

ثبت اطلاعات خودرو

این خودرو به ثبت کننده اطلاعات حوادث (EDR) مجهز است. هدف اصلی EDR ثبت حوادثی خاص نظیر تصادف یا اتفاقات مشابه مانند باز شدن کیسه هوا یا برخورد به مانع در جاده است. این اطلاعات به تشخیص نحوه عملکرد خودرو کمک خواهد کرد. سیستم EDR برای ثبت اطلاعات ایمنی و حرکتی خودرو در زمان کوتاه حدود ۳۰ ثانیه یا کم تر طراحی شده است. هر چند که بسته به نوع شدت ضربه ممکن است این اطلاعات ثبت نشود.

سیستم EDR برای ثبت اطلاعات زیر طراحی شده است:

- نحوه عملکرد سیستم‌های مختلف در خودرو
- میزان فشار دادن پدال گاز و یا ترمز توسط راننده
- و سرعت خودرو

این اطلاعات به تشخیص بهتر موقعیت‌های تصادف و میزان آسیب‌دیدگی کمک خواهد کرد. توجه: هنگامی که تصادف جدی رخ داده باشد، اطلاعات حوادث در سیستم EDR ثبت می‌شود. حین رانندگی در شرایط عادی، هیچ‌گونه اطلاعاتی در EDR ثبت نمی‌شود و همچنین اطلاعات شخصی (مانند نام، جنسیت، سن و محل تصادف) در سیستم EDR ثبت نخواهد شد. با این وجود ممکن است شخص ثالثی مانند نیروهای پلیس، اطلاعات EDR را با اطلاعات شخصی فرد دیگر حین تحقیق در مورد تصادف مرتبط نمایند. برای خواندن اطلاعات ثبت شده بوسیله EDR، به تجهیزات خاص، دسترسی به خودرو یا سیستم EDR لازم می‌باشد. علاوه بر سازنده خودرو، شخص ثالثی مانند نیروی پلیس هم مجهز به تجهیزات لازم جهت خواندن اطلاعات هستند و در صورت دسترسی به خودرو یا EDR قادرند اطلاعات را بخوانند.

• در اختیار قرار دادن اطلاعات EDR

تویوتا اطلاعات EDR را در اختیار شخص ثالث قرار نمی‌دهد، مگر اینکه:

- در صورت توافق با مالک یا اجاره کننده خودرو (در صورت اجاره دادن خودرو)
- در صورت درخواست رسمی پلیس، دادگاه یا نماینده دولت
- برای استفاده در موارد قانونی توسط تویوتا
- با این وجود در صورت لزوم شرکت تویوتا از این اطلاعات در موارد زیر استفاده می‌کند:
- از این اطلاعات برای تحقیق در موارد عملکرد ایمنی خودرو استفاده شود.
- اطلاعات را به منظور تحقیق در اختیار شخص ثالث قرار می‌دهد بدون اینکه اشاره‌ای به مشخصات خودرو یا نام مالک داشته باشد.

اسقاط کردن خودروی تویوتا

کیسه‌های هوا و سیستم پیش‌کشنده کمربند ایمنی خودروی تویوتا حاوی مواد شیمیایی قابل انفجار است. در صورت اسقاط خودروی مجهز به کیسه‌های هوا و سیستم پیش‌کشنده کمربند ایمنی، ممکن است حوادثی نظیر آتش‌سوزی رخ دهد. پیش از اسقاط کردن خودرو اطمینان حاصل کنید که ابتدا در نمایندگی‌های مجاز تویوتا و تعمیرگاه‌های مجاز کیسه‌های هوا و سیستم پیش‌کشنده کمربند ایمنی خارج شده است.



هشدار

پیشگیری‌های کلی هنگام رانندگی

رانندگی تحت تاثیر الکل و دارو: در صورت مصرف الکل یا داروهایی که باعث کاهش توانایی عملکرد راننده می‌شوند، هرگز رانندگی نکنید. الکل و برخی داروهای خاص، عکس‌العمل راننده را به تاخیر می‌اندازد، قضاوت را تحت تاثیر قرار داده و هماهنگی مغز و بدن را کاهش می‌دهد و منجر به تصادف و در نتیجه آسیب‌های جسمی جدی و مرگ می‌گردد.

رانندگی با احتیاط: همواره با احتیاط رانندگی کنید. اشتباهات دیگر رانندگان یا عابرین پیاده را پیش‌بینی کنید و برای جلوگیری از تصادف آماده باشید.

حواس‌پرتی راننده: همواره با حواس جمع رانندگی کنید. هر چیزی که حواس راننده را پرت می‌کند، مانند انجام تنظیمات، صحبت با تلفن همراه یا خواندن مطالبی می‌تواند منجر به تصادف و در نتیجه آسیب‌های جسمی جدی و حتی مرگ راننده، سرنشینان و دیگران گردد.

پیشگیری‌های کلی ایمنی کودکان

هرگز کودکان را در خودرو تنها نگذارید و به آنها اجازه استفاده و بازی با کلیدها را ندهید. کودکان می‌توانند خودرو را به حرکت درآورده یا دسته دنده را در حالت خلاص قرار دهند. همچنین این خطر وجود دارد که حین بازی با شیشه بالابر برقی، سان‌روف یا دیگر عملکردها به خود صدمه بزنند. علاوه بر این گرمای جمع شده یا سرمای بیش از حد داخل خودرو می‌تواند برای کودکان مهلک باشد.

خواندن این کتابچه راهنما

هشدار: 

موردی را توضیح می‌دهد که بی‌توجهی به آن می‌تواند منجر به صدمات جسمی یا حتی مرگ افراد شود.

توجه: 

موردی را توضیح می‌دهد که بی‌توجهی به آن می‌تواند منجر به صدمه دیدن یا نقص خودرو یا دیگر تجهیزات گردد.

...**1 2 3** نشان دهنده مراحل کار یا عملکرد می‌باشد. مراحل را به ترتیب عددی انجام دهید.

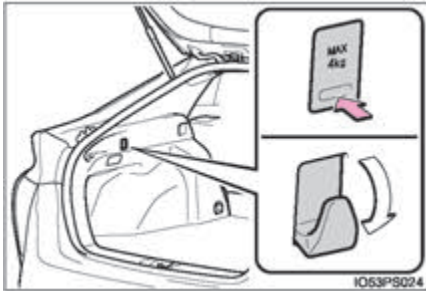

← نشان‌دهنده عملی (مانند فشار دادن، چرخاندن و غیره) است که برای کار با کلیدها یا دیگر تجهیزات باید انجام شود.

← نتیجه یک عمل را (همانند باز شدن درب) نشان می‌دهد.

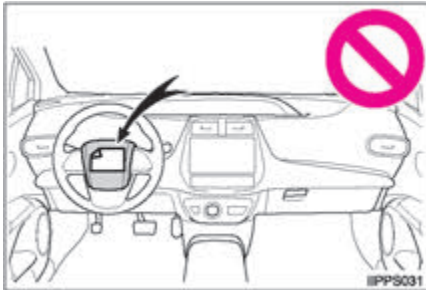

← نشان‌دهنده قطعه یا موقعیت در حال توضیح می‌باشد.

⊘ به معنای "انجام ندادن"، "این کار را انجام ندهید" یا "اجازه ندهید این اتفاق بیافتد" می‌باشد.



■ جستجو براساس محل قرارگیری

● فهرست تصویری صفحه ۱۶



■ جستجو براساس علامت یا صدا

● چکار کنیم اگر
● (برطرف کردن مشکل) صفحه ۶۸۲

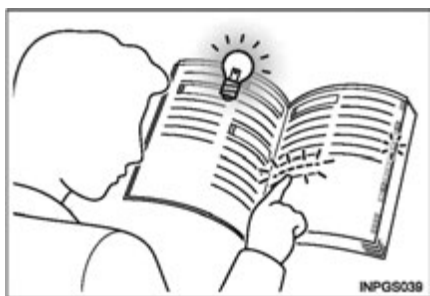

■ جستجو براساس عنوان

● چکار کنیم اگر
● فهرست صفحه ۲

■ نمای بیرونی خودرو

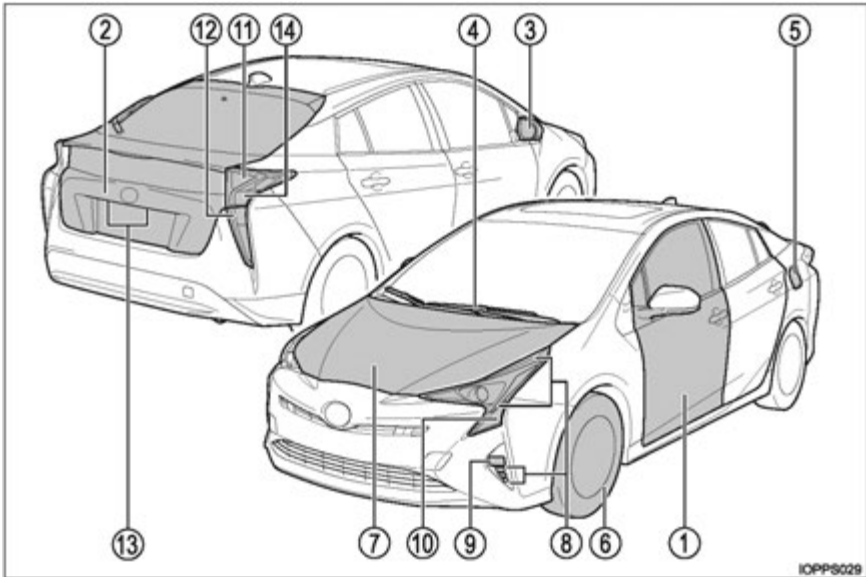

IOPPS029

- ① درب‌ها صفحه ۱۹۵
- قفل کردن/ باز کردن قفل صفحه ۱۹۵
- باز کردن/ بستن پنجره‌های جانبی صفحه ۲۳۰
- قفل کردن/ باز کردن قفل با استفاده از سوئیچ مکانیکی صفحه ۶۳۹
- چراغ‌های هشدار/ پیغام‌های هشدار صفحه ۵۹۶، ۵۹۰
- ② درب پشتی صفحه ۲۰۰
- باز کردن از بیرون صفحه ۲۰۰
- چراغ‌های هشدار / پیغام‌های هشدار صفحه ۵۹۶، ۵۹۰
- ③ آینه‌های بغل صفحه ۲۲۷
- تنظیم زاویه آینه صفحه ۲۲۷
- تا کردن آینه‌ها صفحه ۲۲۷
- مزدایی آینه‌ها صفحه ۴۵۵

- ④ برف پاک کن‌های شیشه جلو صفحه ۲۸۲
 پیشگیری‌های مرتبط با فصل زمستان صفحه ۴۴۵
 پیشگیری‌های مرتبط با شستن خودرو (خودروهای مجهز به حسگر باران برف پاک‌کن‌های شیشه جلو) صفحه ۴۹۴
- ⑤ درب باک سوخت صفحه ۲۸۸
 روش سوختگیری صفحه ۲۸۸
 نوع سوخت / ظرفیت باک سوخت صفحه ۶۵۹
- ⑥ لاستیک‌ها صفحه ۵۳۹
 اندازه / فشار باد لاستیک‌ها صفحه ۶۶۵
 لاستیک‌های یخ‌شکن / زنجیر چرخ صفحه ۴۴۵
 بررسی / جابه‌جایی / سیستم هشدار فشار باد لاستیک‌ها* صفحه ۵۳۹
 عملکرد حین پنچر کردن صفحه ۶۰۴، ۶۱۸
- ⑦ درب موتور صفحه ۵۲۲
 باز کردن صفحه ۵۲۲
 روغن موتور صفحه ۶۶۰
 عملکرد حین جوش آوردن موتور صفحه ۶۴۸

لامپ چراغ‌های بیرونی برای رانندگی

(روش تعویض: صفحه ۵۶۹، میزان توان: صفحه ۶۶۷)

- ⑧ چراغ‌های جلو / چراغ‌های کوچک جلو / چراغ‌های روشنایی روز صفحه ۲۷۱
- ⑨ چراغ‌های مه شکن جلو / چراغ‌های مه شکن عقب* صفحه ۲۸۰
- ⑩ چراغ‌های راهنما صفحه ۲۶۹
- ⑪ چراغ‌های عقب صفحه ۲۷۱
- ⑫ چراغ‌های پلاک راهنمایی و رانندگی صفحه ۲۷۱
- ⑬ چراغ‌های دنده عقب
 قرار دادن دسته دنده در موقعیت دنده عقب (R) صفحه ۲۶۳

* در صورت مجهز بودن

■ جلو داشبورد (خودروهای فرمان سمت چپ)

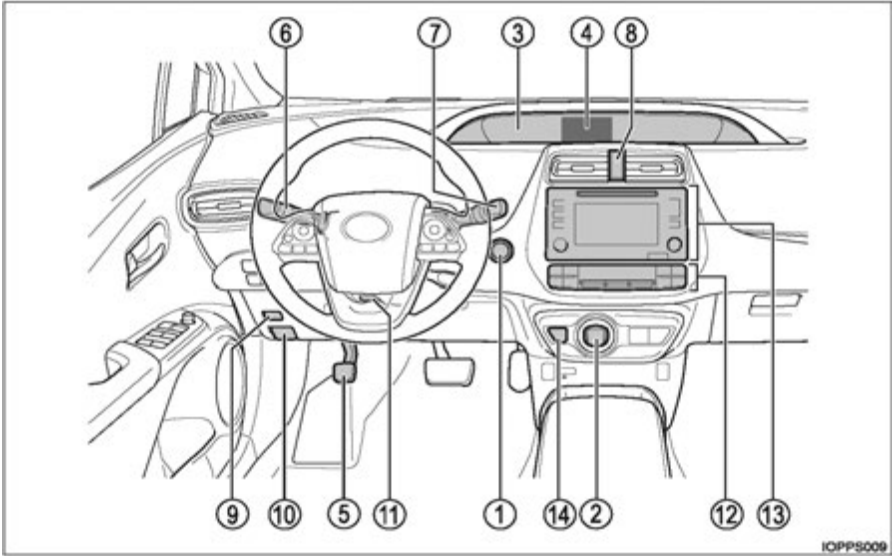

- ① کلید موتور صفحه ۲۵۴
- فعال کردن سیستم هیبریدی / تغییر دادن حالتها صفحه ۲۵۴
- غیرفعال کردن سیستم هیبریدی در مواقع اضطراری صفحه ۵۷۹
- فعال نشدن سیستم هیبریدی صفحه ۶۳۷
- پیغام‌های هشدار صفحه ۵۹۶
- ② اهرم دسته دنده صفحه ۲۶۳
- تغییر دادن موقعیت دسته دنده صفحه ۲۶۳
- پیشگیری‌های مرتبط با بکسل نمودن خودرو صفحه ۵۸۰
- ③ نشانگرها صفحه ۱۱۴
- خواندن نشانگرها / تنظیم نور نشانگرها صفحه ۱۱۴، ۱۱۶
- نشانگرها و چراغ‌های هشدار صفحه ۱۲۳
- روشن شدن چراغ‌های هشدار صفحه ۵۸۷

- ④ صفحه نمایش چندمنظوره صفحه ۱۳۷
- صفحه نمایش صفحه ۱۳۷
- نشانگر انرژی صفحه ۱۴۰
- در صورت نمایش داده شدن پیغام‌های هشدار صفحه ۵۹۶
- ⑤ ترمزدستی صفحه ۲۷۰
- درگیر کردن / آزاد کردن صفحه ۲۷۰
- پیشگیری‌های مرتبط با فصل زمستان صفحه ۴۴۵
- آزیر هشدار صفحه ۲۷۰
- ⑥ دسته راهنما صفحه ۲۶۹
- کلید چراغ جلو صفحه ۲۷۱
- چراغ‌های جلو / چراغ‌های کوچک / چراغ‌های عقب / چراغ‌های روشنایی روز صفحه ۲۷۱
- چراغ‌های مه شکن جلو / چراغ‌های مه شکن عقب *1 صفحه ۲۸۰
- ⑦ کلید برف پاک‌کن و شیشه شوی شیشه جلو صفحه ۲۸۲
- کلید برف پاک‌کن و شیشه شوی شیشه عقب صفحه ۲۸۶
- نحوه استفاده صفحه ۲۸۶، ۲۸۲
- افزودن مایع شیشه شوی صفحه ۵۳۶
- ⑧ کلید چراغ‌های اعلام خطر (فلاشر) صفحه ۵۷۸
- ⑨ بازکننده درب باک سوخت صفحه ۲۹۰
- ⑩ اهرم باز کردن قفل درب موتور صفحه ۵۲۲
- ⑪ اهرم آزاد کردن قفل ستون تلسکوپی و تاشو غربلیک فرمان صفحه ۲۲۳
- ⑫ سیستم تهویه هوای مطبوع (ایر کاندیشن) صفحه ۴۵۰
- نحوه استفاده صفحه ۴۵۰
- مه زدایی شیشه عقب صفحه ۴۵۵
- ⑬ سیستم صوتی ۱, 2* صفحه ۲۶۴
- ⑭ کلید موقعیت پارک (P) صفحه ۲۶۴

*1: در صورت مجهز بودن

*2: به "کتابچه سیستم مسیریاب و چندرسانه‌ای مالک خودرو" مراجعه نمایید.

■ کلیدها (خودروهای فرمان سمت چپ)

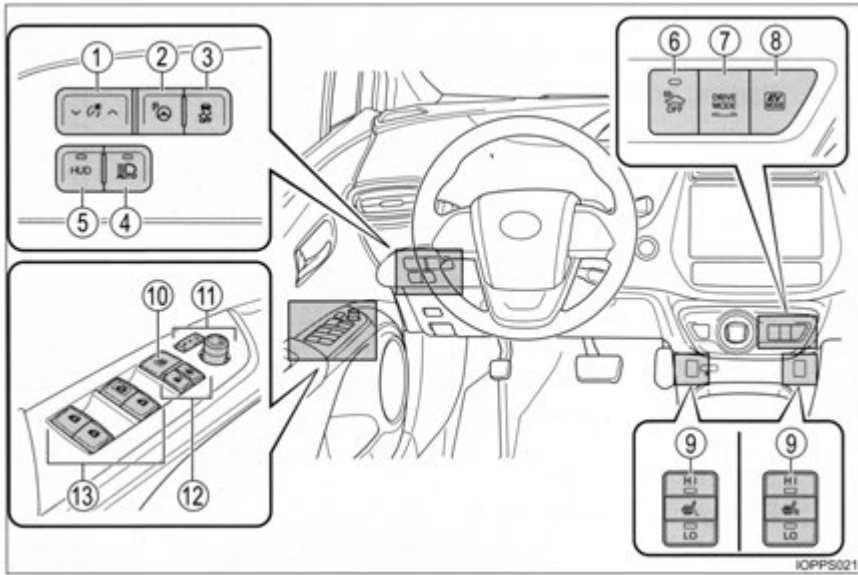

- ① کلید تنظیم روشنایی صفحه نمایشگر صفحه ۱۱۶
- ② کلید S-IPA (سیستم کمکی پارک آسان هوشمند)*1 صفحه ۴۰۲
- ③ کلید VSC OFF صفحه ۴۳۷
- ④ کلید نور بالای اتوماتیک *1 صفحه ۲۷۶
- ⑤ کلید HUD (نمایشگر اطلاعات روی شیشه جلو)*1 صفحه ۱۷۰
- ⑥ کلید خاموش کردن سیستم هشدار نزدیک شدن خودرو *1 صفحه ۹۶
- ⑦ کلید انتخاب حالت رانندگی صفحه ۳۵۹
- ⑧ کلید حالت رانندگی EV صفحه ۲۶۰
- ⑨ کلیدهای گرمکن صندلی *1 صفحه ۴۶۲
- ⑩ کلید قفل پنجره‌ها صفحه ۲۳۰
- ⑪ کلید آینه‌های بغل صفحه ۲۲۷
- ⑫ کلیدهای قفل درب صفحه ۱۹۷
- ⑬ کلیدهای شیشه بالابر برقی صفحه ۲۳۰

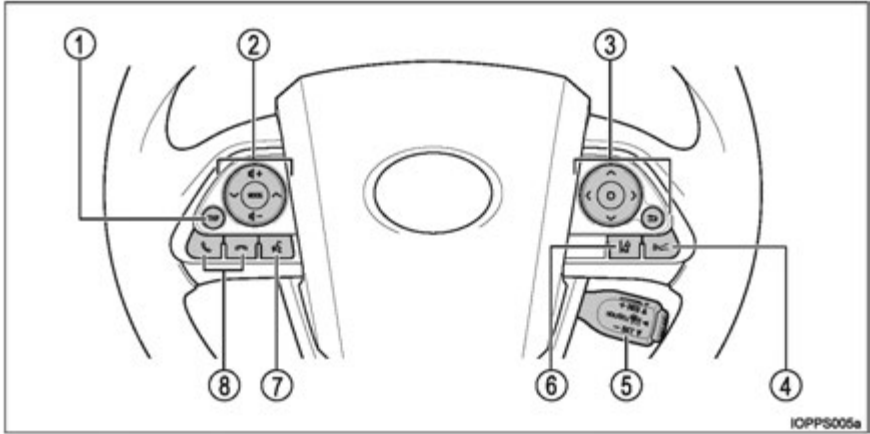

- ① کلید TRIP صفحه ۱۳۲
- ② کلیدهای کنترل از راه دور سیستم صوتی *2 صفحه ۴۸۹
- ③ کلیدهای کنترل نشانگرها صفحه ۱۱۵
- ④ کلید کنترل فاصله خودرو تا خودرو *1 صفحه ۳۴۷، ۳۳۲
- ⑤ کلید کروز کنترل
- رادار دینامیکی کروز کنترل همراه با محدوده گسترده قابل انطباق با سرعت *1 صفحه ۳۲۵
- کروز کنترل حساس به فاصله *1 صفحه ۳۴۰
- کروز کنترل *1 صفحه ۳۵۴
- ⑥ کلید LDA (هشدار انحراف از رانندگی بین خطوط) *1
- ⑦ . صفحه ۳۱۸
- ⑧ کلید مکالمه *1,2 صفحه ۴۸۹
- کلیدهای تلفن *1,2 صفحه ۴۸۹

*1: در صورت مجهز بودن

*2: خودروهای مجهز به سیستم مسیریاب یا چندرسانه‌ای، به "کتابچه سیستم مسیریاب یا چندرسانه‌ای مالک خودرو" مراجعه نمایید.

■ نمای داخلی خودرو (خودروهای فرمان سمت چپ)

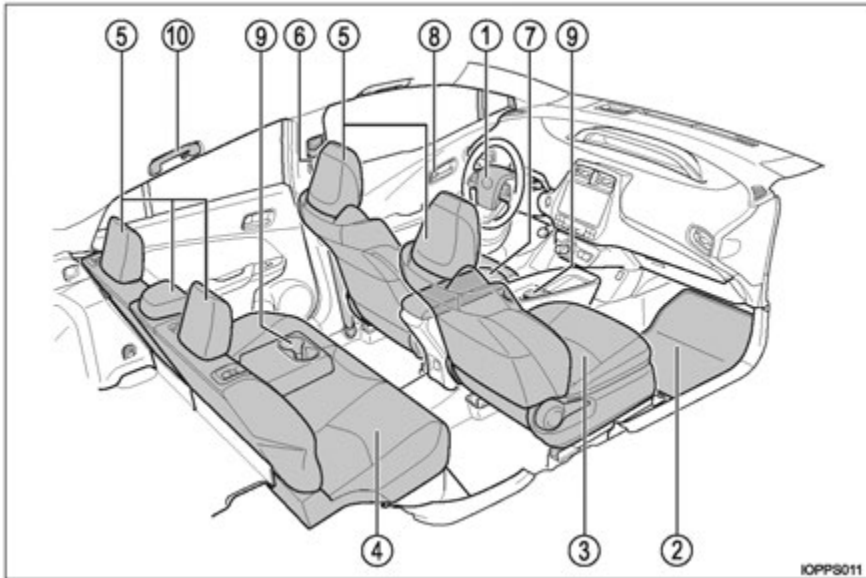

- ① کیسه هوا (ایربگ) صفحه ۴۱
- ② کف پوش صفحه ۳۲
- ③ صندلی‌های جلو صفحه ۲۱۵
- ④ صندلی‌های عقب صفحه ۲۱۷
- ⑤ پشت‌سری‌ها صفحه ۲۲۰
- ⑥ کمربندهای ایمنی صفحه ۳۶
- ⑦ جعبه کنسول صفحه ۴۶۷
- ⑧ دکمه‌های قفل داخلی صفحه ۱۹۷
- ⑨ جا لیوانی‌ها صفحه ۴۶۸
- ⑩ دستگیره‌های سقفی صفحه ۴۸۹

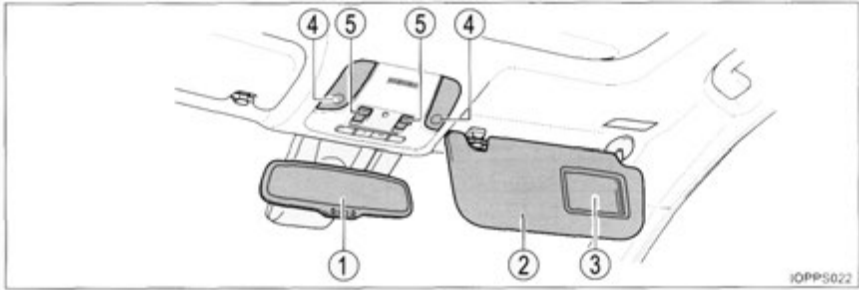

- ① آینه داخلی (آینه دید عقب داخلی) صفحه ۲۲۵
- ② آفتابگیرها *1 صفحه ۴۷۷
- ③ آینه‌های آرایشی صفحه ۴۷۷
- ④ چراغ‌های داخلی *2,3 صفحه ۴۶۴،۴۶۵
- چراغ‌های سقفی (شخصی) *3 صفحه ۴۶۴
- ⑤ کلیدهای سان روف *4 صفحه ۲۳۴



*1: غیر از کشور تایوان: هرگز صندلی کودک رو به عقب را در صندلی مجهز به کیسه هوای فعال در قسمت جلو نصب نکنید، زیرا منجر به بروز آسیب‌های جسمی جدی یا مرگ کودک می‌شود. (صفحه ← ۶۲)

مخصوص کشور تایوان: هرگز نوزاد، خردسال یا کودک را روی صندلی سرنشین جلو قرار ندهید. غیر از صندلی سرنشین جلو، هرگز صندلی کودک رو به عقب را در صندلی مجهز به کیسه هوای فعال در قسمت جلو نصب نکنید، زیرا منجر به بروز آسیب‌های جسمی جدی یا مرگ کودک می‌شود. (صفحه ← ۶۳)

*2: این تصویر در صندلی‌های ردیف جلو نشان داده شده است اما ممکن است در صندلی‌های ردیف عقب نیز وجود داشته باشد.

*3: در خودروهای فاقد سان روف، ممکن است شکل کلید متفاوت باشد.

*4: در صورت مجهز بودن

■ جلو داشبورد (خودروهای فرمان سمت راست)

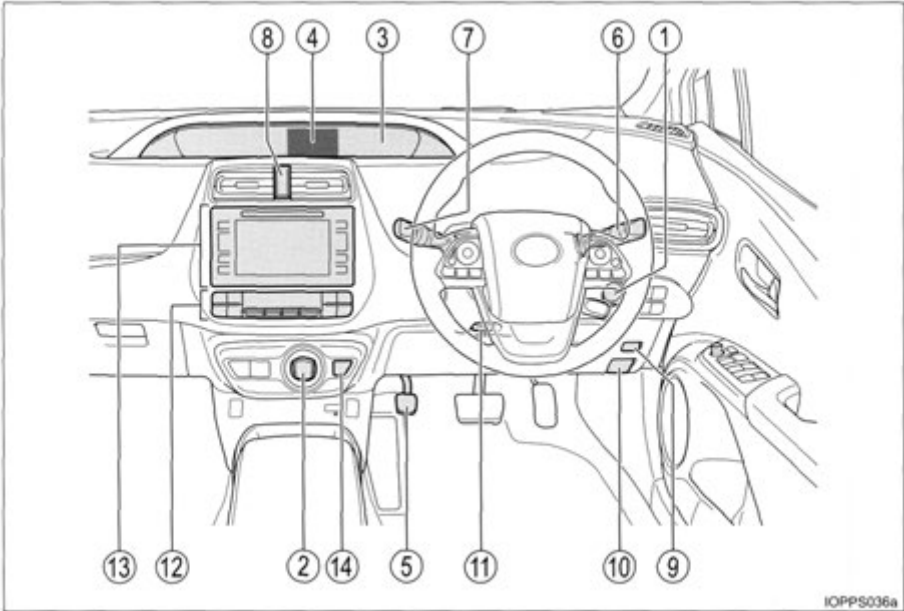

- ① کلید موتور صفحه ۲۵۴
- فعال کردن سیستم هیبریدی / تغییر دادن حالتها صفحه ۲۵۴
- غیرفعال کردن سیستم هیبریدی در مواقع اضطراری صفحه ۵۷۹
- فعال نشدن سیستم هیبریدی صفحه ۶۳۷
- پیغام‌های هشدار صفحه ۵۹۶
- ② اهرم دسته دنده صفحه ۲۶۳
- تغییر دادن موقعیت دسته دنده صفحه ۲۶۳
- پیشگیری‌های مرتبط با بکسل نمودن خودرو صفحه ۵۸۰
- ③ نشانگرها صفحه ۱۱۴
- خواندن نشانگرها / تنظیم نور نشانگرها صفحه ۱۱۴، ۱۱۶
- نشانگرها و چراغ‌های هشدار صفحه ۱۲۳
- روشن شدن چراغ‌های هشدار صفحه ۵۸۷

صفحه نمایش چندمنظوره	۱۳۷	۴
صفحه نمایش	۱۳۷	
نشانگر انرژی	صفحه ۱۴۰	
در صورت نمایش داده شدن پیغام‌های هشدار	صفحه ۵۹۶	
ترمزدستی	صفحه ۲۷۰	۵
درگیر کردن / آزاد کردن	صفحه ۲۷۰	
پیشگیری‌های مرتبط با فصل زمستان	صفحه ۴۴۵	
اُژیر هشدار	صفحه ۲۷۰	
دسته راهنما	صفحه ۲۶۹	۶
کلید چراغ جلو	صفحه ۲۷۱	
چراغ‌های جلو / چراغ‌های کوچک / چراغ‌های عقب		
چراغ‌های روشنایی روز	صفحه ۲۷۱	
چراغ‌های مه شکن جلو / چراغ‌های مه شکن عقب ^{*1}	صفحه ۲۸۰	
کلید برف پاک‌کن و شیشه شوی شیشه جلو ^{*1}	صفحه ۲۸۲	۷
کلید برف پاک‌کن و شیشه شوی شیشه عقب	صفحه ۲۸۶	
نحوه استفاده	صفحه ۲۸۶، ۲۸۲	
افزودن مایع شیشه شوی	صفحه ۵۳۶	
کلید چراغ‌های اعلام خطر (فلاشر)	صفحه ۵۷۸	۸
بازکننده درب باک سوخت	صفحه ۲۹۰	۹
اهرم باز کردن قفل درب موتور	صفحه ۵۲۲	۱۰
اهرم آزاد کردن قفل ستون تلسکوپی و تاشو غربلیک فرمان	صفحه ۲۲۳	۱۱
سیستم تهویه هوای مطبوع (ایر کاندیشن)	صفحه ۴۵۰	۱۲
نحوه استفاده	صفحه ۴۵۰	
مه زدایی شیشه عقب	صفحه ۴۵۵	
سیستم صوتی 1,2*		۱۳
کلید موقعیت پارک (P)	صفحه ۲۶۴	۱۴

*1: با توجه به منطقه مورد استفاده ممکن است در سمت مقابل قرار گرفته باشند.

*2: در صورت مجهزبودن

*3: به "کتابچه سیستم مسیریاب و چندرسانه‌ای مالک خودرو" مراجعه نمایید.

■ کلیدها (خودروهای فرمان سمت راست)

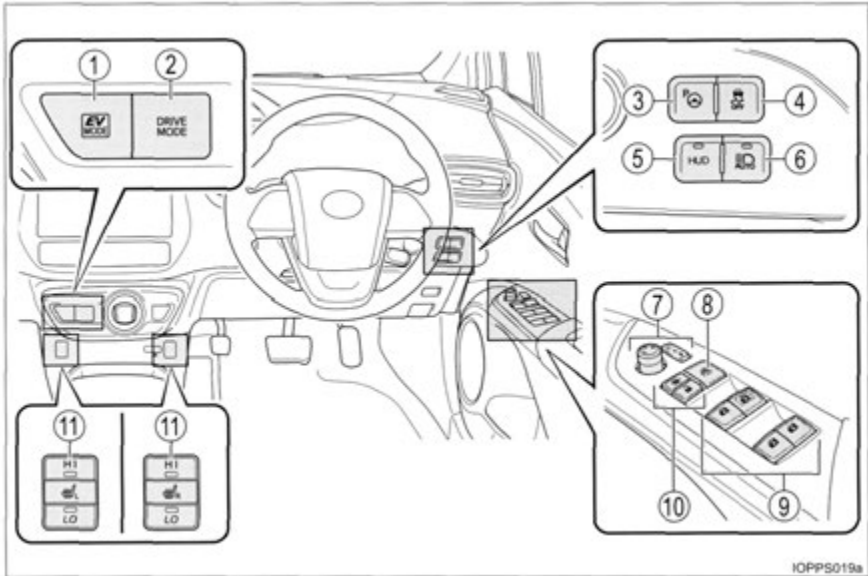

IOPPS019a

- ① کلید حالت رانندگی EV صفحه ۲۶۰
- ② کلید انتخاب حالت رانندگی صفحه ۳۵۹
- ③ کلید S-IPA*1 (سیستم کمکی پارک آسان هوشمند) صفحه ۴۰۲
- ④ کلید VSC OFF صفحه ۴۳۷
- ⑤ کلید "HUD" (نمایشگر اطلاعات روی شیشه جلو) *1 صفحه ۱۷۰
- ⑥ کلید نور بالای اتوماتیک *1 صفحه ۲۷۶
- ⑦ کلیدهای آینه‌های بغل صفحه ۲۲۷
- ⑧ کلید قفل پنجره‌ها صفحه ۲۳۰
- ⑨ کلیدهای شیشه بالابر برقی صفحه ۲۳۰
- ⑩ کلیدهای قفل درب صفحه ۱۹۷
- ⑪ کلیدهای گرمکن صندلی *1 صفحه ۴۶۲

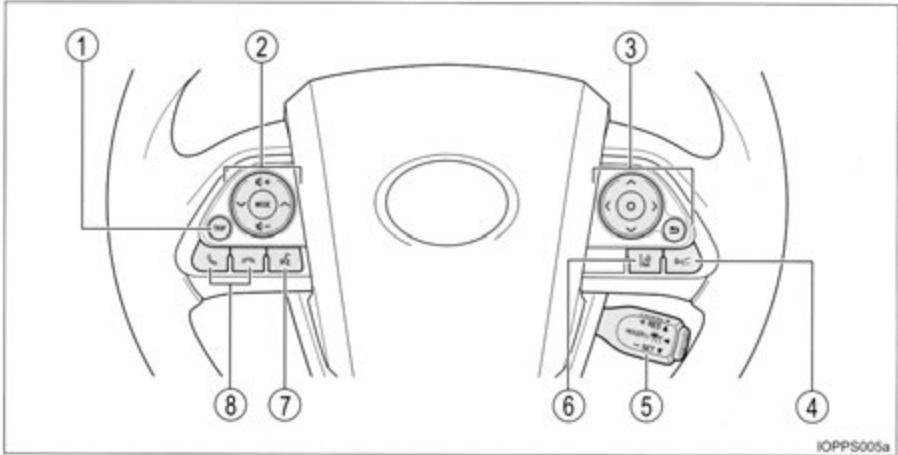

- ① کلید TRIP صفحه ۱۳۲
- ② کلیدهای کنترل از راه دور سیستم صوتی *2 صفحه ۴۸۹
- ③ کلیدهای کنترل نشانگرها صفحه ۱۱۵
- ④ کلید کنترل فاصله خودرو تا خودرو *1 صفحه ۳۴۷
- ⑤ کلید کروز کنترل
کروز کنترل حساس به فاصله *1 صفحه ۳۴۰
- ⑥
- ⑦ کروز کنترل *1 صفحه ۳۵۴
- ⑧ کلید LDA (هشدار انحراف از رانندگی بین خطوط) *1 صفحه ۳۱۸
- کلید مکالمه *1,2 صفحه ۴۸۹
- کلیدهای تلفن *1,2 صفحه ۴۸۹

*1: در صورت مجهز بودن

*2: خودروهای مجهز به سیستم مسیریاب یا چندرسانه‌ای، به "کتابچه سیستم مسیریاب یا چندرسانه‌ای مالک خودرو" مراجعه نمایید.

■ نمای داخلی خودرو (خودروهای فرمان سمت راست)

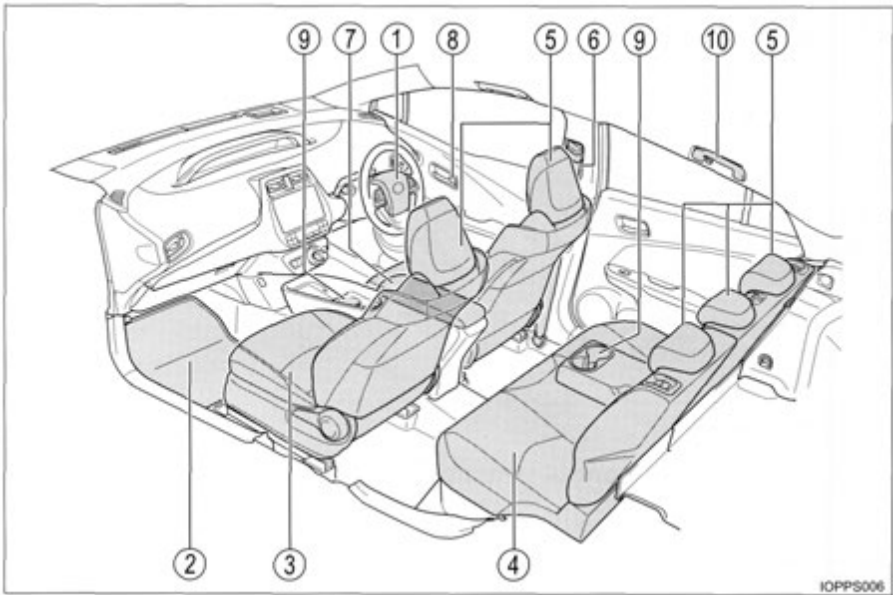

- ① کیسه‌های هوا (ایر‌بگ) صفحه ۴۱
- ② کف پوش صفحه ۳۲
- ③ صندلی‌های جلو صفحه ۲۱۵
- ④ صندلی‌های عقب صفحه ۲۱۷
- ⑤ پشت‌سری‌ها صفحه ۲۲۰
- ⑥ کمربندهای ایمنی صفحه ۳۶
- ⑦ جعبه کنسول صفحه ۴۶۷
- ⑧ دکمه‌های قفل داخلی صفحه ۱۹۷
- ⑨ جا لیوانی‌ها صفحه ۴۶۸
- ⑩ دستگیره‌های سقفی صفحه ۴۸۹

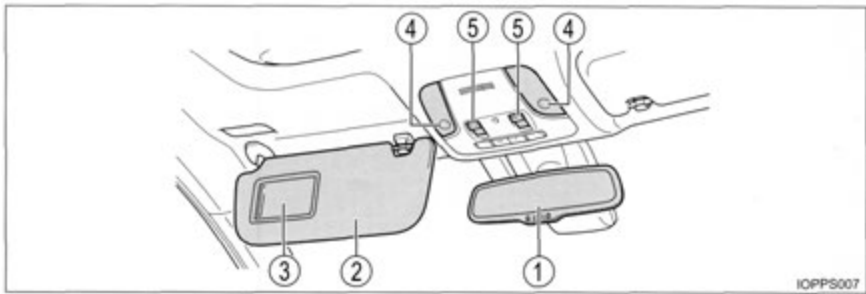

- ① آینه داخلی (آینه دید عقب داخلی) صفحه ۲۲۵
- ② آفتابگیرها *1 صفحه ۴۷۷
- ③ آینه‌های آرایشی صفحه ۴۷۷
- ④ چراغ‌های داخلی 2,3* صفحه ۴۶۴،۴۶۵
- چراغ‌های سقفی (شخصی) *3 صفحه ۴۶۴
- ⑤ کلیدهای سان روف *4 صفحه ۲۳۴



*1 : هرگز صندلی کودک رو به عقب را در صندلی مجهز به کیسه هوای فعال در قسمت جلو نصب نکنید، زیرا منجر به بروز آسیب‌های جسمی جدی یا مرگ کودک می‌شود. (صفحه ← ۶۲)

- *2: این تصویر در صندلی‌های ردیف جلو نشان داده شده است اما ممکن است در صندلی‌های ردیف عقب نیز وجود داشته باشد.
- *3: در خودروهای فاقد سان روف، ممکن است شکل کلید متفاوت باشد.
- *4: در صورت مجهز بودن

۱-۱ استفاده ایمن از خودرو

- ۳۲ پیش از رانندگی
- ۳۴ برای رانندگی ایمن
- ۳۶ کمربندهای ایمنی
- ۴۱ کیسه‌های هوا
- ۵۱ پیشگیری‌های مرتبط با دود آگروز

۱-۲ ایمنی کودک

- ۵۲ سیستم روشن/خاموش کردن دستی کیسه هوا
- ۵۴ رانندگی با وجود کودکان در خودرو
- ۵۵ صندلی کودک

۱-۳ سیستم هیبریدی

- ۹۴ مشخصه‌های سیستم هیبریدی
- ۹۹ پیشگیری‌های مرتبط با سیستم هیبریدی

۱-۴ سیستم دزدگیر

- ۱۰۶ سیستم ایموبلایزر (ضد سرقت)
- ۱۰۹ سیستم قفل دابل
- ۱۱۰ آژیر

پیش از رانندگی

کف پوش

فقط از کف پوش طراحی شده مخصوص این مدل خودرو در همان سال تولید خودرو استفاده نمایید. کف پوش‌ها را محکم و ایمن روی کف خودرو نصب نمایید.

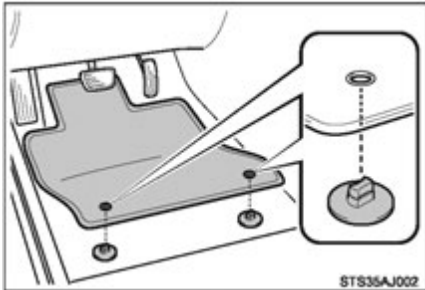

1] قلاب‌های نگهدارنده (بست‌ها) را در سوراخ‌های کف پوش جا بزنید.

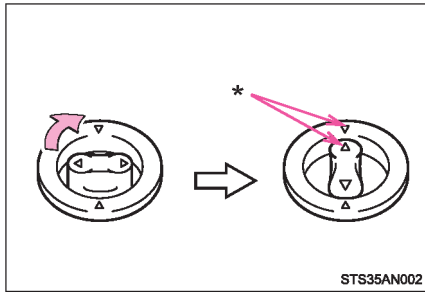

2] دکمه‌های بالایی هر یک از قلاب‌های نگهدارنده (بست) را بچرخانید تا کف پوش در جای خود محکم شود.
* همیشه علائم \triangle را با هم همراهی نمایید.

شکل قلاب (بست)‌های نگهدارنده ممکن است با آنچه در تصویر نشان داده شده متفاوت باشد.

هشدار 

پیشگیری‌های زیر را مدنظر قرار دهید. عدم رعایت نکات ذکر شده، ممکن است منجر به سر خوردن کف پوش سمت راننده و احتمالاً تداخل با عملکرد پدال‌ها حین رانندگی شود. این مسئله ممکن است منجر به سرعت ناخواسته خیلی بالا شود یا ممکن است متوقف کردن وسیله نقلیه را دشوار کند که می‌تواند باعث وقوع تصادف منجر به مرگ یا صدمه جسمی جدی شود.

حین نصب کف پوش راننده

- از کف پوش‌های طراحی شده برای مدل‌های دیگر یا خودروهای ساخت سال‌های دیگر استفاده نکنید، حتی اگر این کف پوش، قطعات اصلی تویوتا باشد.
- فقط از کف پوش طراحی شده برای صندلی راننده استفاده کنید.
- همیشه کف پوش‌ها را با استفاده از قلاب (بست) های نگهدارنده تعبیه شده، محکم سوار کنید.
- دو یا چند کف پوش را بر روی یکدیگر استفاده نکنید.
- از پشت به رو یا سروته قرار دادن کف پوش خودداری نمایید.

پیش از رانندگی

- محکم بودن کف پوش در محل خود و توسط تمام قلاب‌ها (بست‌های) نگهدارنده و تعبیه شده را کنترل کنید. به خصوص پس از تمیز کردن خودرو، حتما کف پوش‌ها را کنترل کنید.
- حین خاموش بودن سیستم هیبریدی و قرار داشتن دسته دنده در موقعیت پارک P، تمام پدال‌ها را کامل تا کف فشار دهید و مطمئن شوید کفپوش با عملکرد پدال‌ها تداخل نداشته باشد.



برای رانندگی ایمن

برای رانندگی ایمن، قبل از رانندگی صندلی و آینه را در موقعیت مناسب تنظیم نمایید.

طرز صحیح رانندگی

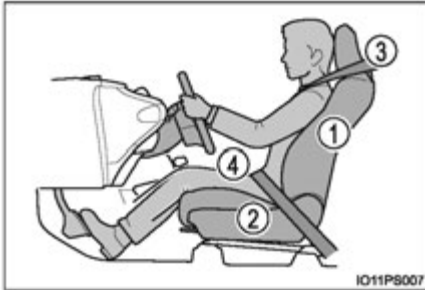

① زاویه پشتی صندلی را به نحوی تنظیم نمایید که در موقعیت نشستن صاف قرار بگیرید تا مجبور نشوید به سمت غربلیک فرمان خم شوید. (← صفحه ۲۱۵)

② صندلی را به نحوی تنظیم نمایید که به راحتی بتوانید پدال‌ها را کاملا فشار دهید و حین گرفتن غربلیک فرمان، بازوانتان اندکی خم شده باشد. (← صفحه ۲۱۵)

③ پشت سری را در جای خود طوری جا بزنید که مرکز آن به قسمت بالایی گوش‌ها نزدیک تر باشد. (← صفحه ۲۲۰)

④ کمربند ایمنی را به نحو صحیح ببندید. (← صفحه ۳۶)

استفاده صحیح از کمربندهای ایمنی

پیش از رانندگی از بسته بودن کمربند ایمنی تمام افراد درون خودرو مطمئن شوید. (← صفحه ۳۶)

تا زمانی که کودک به اندازه کافی بزرگ شود که بتواند از کمربند ایمنی خودرو به درستی استفاده کند، از صندلی کودک مناسب استفاده نمایید. (← صفحه ۵۵)

تنظیم آینه‌ها

مطمئن شوید که از طریق تنظیم صحیح آینه داخلی و آینه‌های بغل، می‌توانید عقب خودرو را به طور صحیح ببینید. (← صفحه ۲۲۵، ۲۲۷)

هشدار 

- پیشگیری‌های زیر را مد نظر قرار دهید.
- عدم توجه به این موارد می‌تواند منجر به صدمات جسمی جدی و حتی مرگ گردد.
- از تنظیم صندلی راننده حین رانندگی خودداری نمایید.
 - این کار می‌تواند منجر به از دست دادن کنترل خودرو شود.
 - از قرار دادن بالش‌تک بین راننده یا سرنشین و پشتی صندلی خودداری نمایید.
 - زیرا بالش‌تک از نشستن در موقعیت صحیح جلوگیری می‌کند و تاثیر گذاری کمربند ایمنی و پشت سری را کاهش می‌دهد.
 - از قرار دادن اجسام زیر صندلی‌های جلو خودداری نمایید.
 - اجسام زیر صندلی‌های جلو می‌توانند در ریل‌های صندلی گیر کنند و از قفل شدن صندلی در محل صحیح جلوگیری نمایند. این مسئله ممکن است منجر به رخ دادن تصادف و صدمه دیدن مکانیزم تنظیم صندلی گردد.
 - حین رانندگی در جاده‌های عمومی، همواره محدودیت سرعت قانونی را مدنظر قرار دهید.
 - حین رانندگی در مسیرهای طولانی، برای جلوگیری از خستگی، به طور مرتب استراحت نمایید.
- همچنین اگر حین رانندگی احساس خستگی یا خواب‌آلودگی می‌کنید به رانندگی ادامه ندهید و بلافاصله استراحت نمایید.

کمربندهای ایمنی

پیش از رانندگی، مطمئن شوید تمامی سرنشینان کمربندهای ایمنی خود را به طور صحیح بسته‌اند.

استفاده صحیح از کمر بند ایمنی



- بخش روی شانه کمر بند را بکشید تا کاملا بر روی شانه قرار گیرد. اما نباید کمر بند در تماس با گردن باشد یا از روی شانه بیافتد.
- بخش روی پای کمر بند را تا جای ممکن بر روی ران‌ها پایین بیاورید.
- موقعیت پشتی صندلی را تنظیم نمایید. صاف و کاملا عقب بر روی صندلی بنشینید.
- از تاب دادن کمر بند ایمنی خودداری نمایید.

بستن و آزاد کردن کمر بند ایمنی

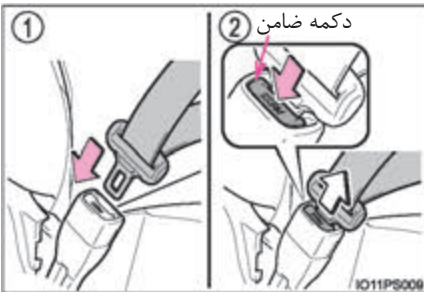

- ① برای بستن کمر بند ایمنی، زبانه قفل فلزی را در درون قفل فشار دهید تا صدای قفل (کلیک) شنیده شود.
- ② برای آزاد کردن کمر بند ایمنی، دکمه ضامن را فشار دهید.

تنظیم ارتفاع نگهدارنده بخش روی شانه کمربند ایمنی (صندلی های جلو)

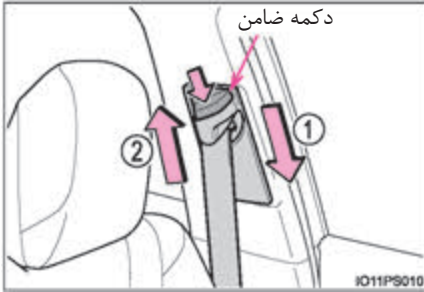

① حین فشار دادن دکمه ضامن قفل، نگهدارنده بخش روی شانه کمربند ایمنی را حرکت دهید.

② نگهدارنده کمربند ایمنی را به سمت بالا فشار دهید. تنظیم کننده ارتفاع را تا جاییکه لازم است به سمت بالا و پایین فشار دهید تا صدای کلیک شنیده شود.

پیش کشنده کمربندهای ایمنی (صندلی های جلو و صندلی های کناری عقب *1)

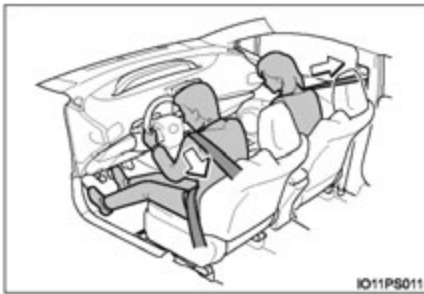

در صورت بروز تصادف شدید از قسمت جلو یا بغل خودرو، پیش کشنده کمربندهای ایمنی به سرعت، با جمع کردن کمربند ایمنی از سرنشینان محافظت می کنند.

پیش کشنده ها در صورت بروز تصادف ضعیف از جلو، بغل، تصادف از عقب یا واژگون شدن خودرو عمل نمی کنند.

*1: غیر از خودروهایی که آخرین حرف کد مدل *2 آن ها V باشد.

*2: مدل خودروی خود را بررسی نمایید: ← صفحه ۶۵۷

■ قفل اضطراری جمع کننده (ELR)

جمع کننده، حین توقف ناگهانی یا برخورد، کمربند ایمنی را قفل می کند. همچنین در صورت خم شدن ناگهانی به جلو، قفل خواهد شد. حرکت آرام و راحت، منجر به آزاد شدن قفل اضطراری و پس از آن حرکت آزادانه شما خواهد گردید.

■ کاربرد کمربند ایمنی کودک

کمربندهای ایمنی خودرو برای استفاده بزرگسالان طراحی شده اند.
 ● تا زمانی که کودک به اندازه کافی بزرگ شود و بتواند از کمربند ایمنی خودرو استفاده کند، از صندلی مناسب کودک استفاده نمایید. (← صفحه ۵۵)

● زمانی که کودک برای استفاده از کمربند ایمنی خودرو به اندازه کافی بزرگ شده است، دستور العمل مرتبط با استفاده از کمربند ایمنی خودرو را دنبال نمایید. (← صفحه ۳۶)

■ تعویض کمربند ایمنی پس از فعال شدن پیش کشنده

اگر خودرو چند تصادف پی در پی داشته باشد، پیش کشنده ها در تصادف اول فعال می شوند، اما در تصادفات دوم یا بعدی فعال نخواهد شد.

■ قوانین مرتبط با کمربند ایمنی

در هر کشوری قوانین خاص در رابطه با کمربند ایمنی وجود دارد، لطفاً برای تعویض یا نصب کمربند ایمنی به نمایندگی های مجاز تویوتا مراجعه نمایید.

هشدار

برای کاهش ریسک صدمات جسمی حین ترمز ناگهانی، دور زدن ناگهانی یا تصادف پیشگیری های زیر را در نظر بگیرید.

عدم توجه به موارد زیر می تواند منجر به صدمات جسمی جدی و یا حتی مرگ گردد.

■ استفاده از کمربند ایمنی

- از بسته بودن کمربند ایمنی تمام سرنشینان اطمینان حاصل نمایید.
- همیشه کمربند ایمنی خود را به طور صحیح ببندید.
- کمربند ایمنی فقط مخصوص یک نفر است. از کمربند ایمنی برای دو نفر با هم (مثلاً همراه با کودک) استفاده نکنید.
- تویوتا توصیه می کند کودکان در صندلی عقب بنشینند و همیشه از کمربند ایمنی و یا صندلی کودک مناسب استفاده کنند.
- برای نشستن در موقعیت مناسب، از خواباندن بیش از حد صندلی خودداری کنید. کمربند ایمنی زمانی بیشترین تاثیر را دارد که سرنشینان صاف و کاملاً عقب نشسته باشند.
- از رد کردن بخش روی شانه از زیر بازو خودداری کنید.
- همیشه کمربند ایمنی را در وضعیت پایین و به صورت ایمن و مناسب در امتداد ران ها ببندید.
(← صفحه ۳۰)

هشدار 

زنان باردار



برای استفاده از کمربند ایمنی به روش صحیح، توصیه‌های پزشکی را در نظر بگیرید. (←صفحه ۳۶)
 زنان باردار باید همانند دیگر سرنشینان بخش روی پای کمربند ایمنی را تا جای ممکن پایین و روی ران‌ها ببندند. بخش روی شانه باید کاملاً روی شانه بوده و از تماس آن با بخش شکمی خودداری شود.
 اگر کمربند ایمنی به نحو صحیح بسته نشده باشد، حین بروز ترمزهای ناگهانی یا تصادف نه تنها بانوان باردار، بلکه جنین نیز می‌تواند در معرض صدمات جسمی جدی یا حتی مرگ قرار گیرد.

افراد بیمار

برای استفاده صحیح از کمربند ایمنی، با پزشک خود مشورت نمایید و کمربند ایمنی را به طرز صحیح ببندید. (←صفحه ۳۶)

در صورت حضور کودکان در خودرو

←صفحه ۷۷

پیش‌کشنده کمربندهای ایمنی

اگر پیش‌کشنده کمربند ایمنی فعال شده است، چراغ هشدار SRS روشن می‌شود. در این صورت، کمربند ایمنی مجدد قابل استفاده نبوده و باید در نمایندگی مجاز تویوتا تعویض شود.



هشدار

■ تنظیم پایه نگهدارنده کمربند روی شانه

همیشه از قرار گیری بخش روی شانه در مرکز شانه سرنشین اطمینان حاصل نمایید. کمربند باید دور از گردن شما قرار گرفته، اما در عین حال از روی شانه نیافتد. عدم توجه به این مورد می تواند حین بروز تصادف، توقف ناگهانی یا گردش ناگهانی میزان حفاظت را کاهش دهد، منجر به صدمات جسمی جدی یا حتی مرگ گردد. (← صفحه ۳۷)

■ صدمه دیدن یا ساییدگی کمربند ایمنی

- برای جلوگیری از صدمه دیدن کمربند ایمنی، کمربند، قفل یا زبانه آن را لای درب قرار ندهید
- سیستم کمربند ایمنی را به طور دوره‌ای بازرسی نمایید. به دنبال بریدگی، فرسودگی و قطعات شل شده بگردید. از کمربند ایمنی آسیب دیده تا زمانیکه آن را تعویض نکرده‌اید استفاده نکنید. کمربند ایمنی آسیب دیده نمی تواند از سرنشین در برابر صدمات جسمی جدی یا حتی مرگ محافظت کند.
- از بسته و قفل بودن کمربند و زبانه اطمینان حاصل نمایید، تاب نداشتن کمربند را کنترل نمایید. اگر کمربند ایمنی به نحو صحیح عمل نمی کند، بلافاصله با نمایندگی مجاز تویوتا تماس حاصل نمایید.
- در صورتی که خودرو تصادف جدی داشته است، حتی در صورت عدم مشاهده آسیب، مجموعه صندلی شامل کمربندها را تعویض نمایید.
- اقدام به سوار کردن، پیاده کردن، تغییر، باز کردن یا دور انداختن کمربند ایمنی نکنید. تعمیرات لازم باید توسط نمایندگی مجاز تویوتا انجام شود. کار کردن نادرست با سیستم می تواند منجر به عملکرد غیر صحیح آن گردد و در نتیجه منجر به صدمات جسمی جدی یا مرگ شود.

کیسه‌های هوا

در صورت قرار گرفتن خودرو در معرض انواع خاصی از برخوردهای شدید که می‌تواند صدمات جسمی جدی را به سرنشینان وارد کند، کیسه‌های هوا باز می‌شوند. این کیسه‌ها به همراه کمربندهای ایمنی عمل می‌کنند و احتمال صدمات جسمی یا مرگ سرنشینان را کاهش می‌دهند.

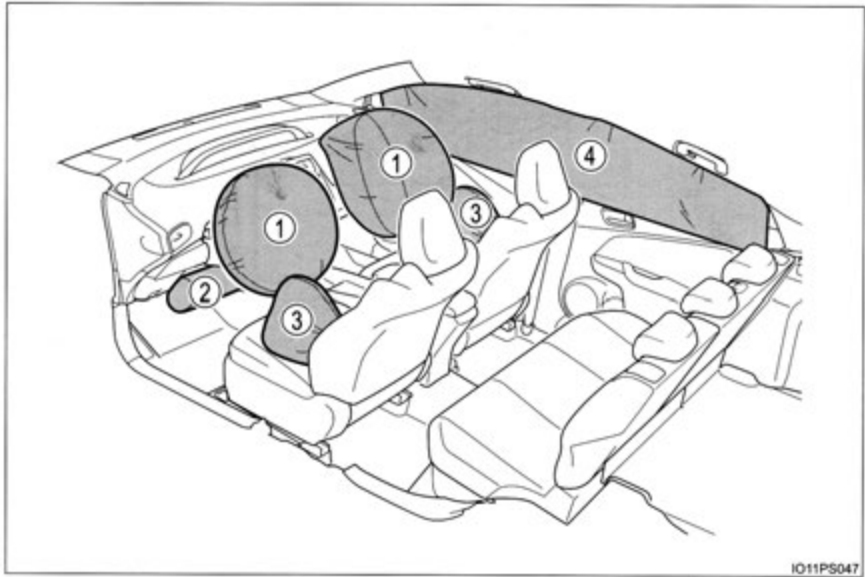

◆ کیسه‌های هوای جلو

- ① کیسه هوای راننده/ کیسه هوای سرنشین جلو
این کیسه‌ها می‌توانند از برخورد سروسینه راننده و سرنشین جلو با قطعات داخلی خودرو جلوگیری کنند.
- ② کیسه هوای زانویی
می‌تواند از راننده محافظت کند.

◆ کیسه‌های هوای جانبی و پرده‌ای

- ③ کیسه هوای جانبی
می‌تواند از بالا تنه سرنشینان جلو محافظت کند.
- ④ کیسه هوای پرده‌ای
اصولاً می‌تواند از قسمت سر سرنشینان در صندلی‌های کناری محافظت کند.

قطعات کیسه‌های هوا

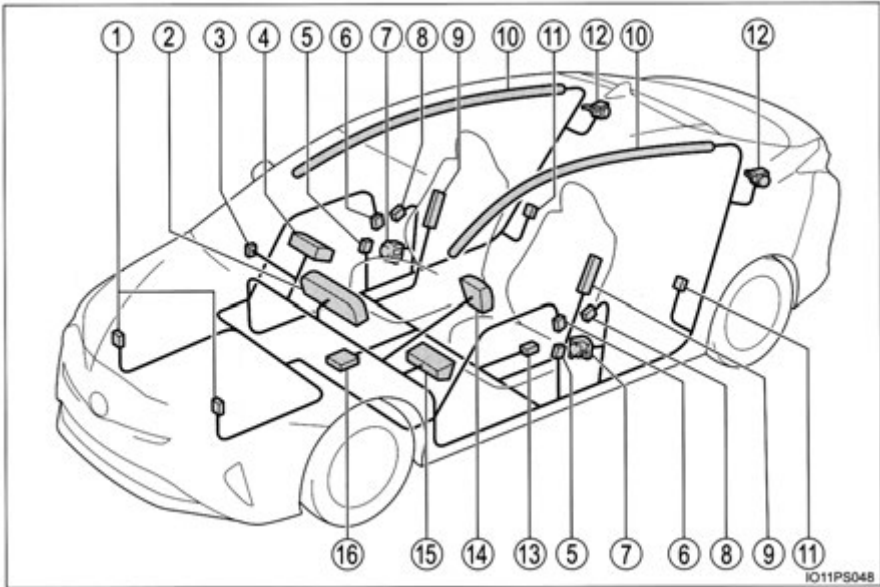

- | | |
|---|--|
| ① سنسورهای برخورد از جلو | ⑧ سنسورهای برخورد از کنار (جلو) |
| ② چراغ هشدار کیسه هوا (SRS) و نشانگر "PASSENGER AIR BAG" (کیسه هوای سرنشین) (در صورت مجهز بودن) | ⑨ کیسه‌های هوای جانبی |
| ③ کلید روشن/ خاموش کردن دستی کیسه هوا (در صورت مجهز بودن) | ⑩ کیسه‌های هوای پرده‌ای |
| ④ کیسه هوای سرنشین جلو | ⑪ سنسورهای برخورد از کنار (عقب) |
| ⑤ سنسورهای برخورد از کنار (جلو) (در صورت مجهز بودن) | ⑫ پیش‌کشنده کمربندهای ایمنی و محدود کننده نیرو (صندلی‌های عقب کناری) (در صورت مجهز بودن) |
| ⑥ سنسورهای برخورد از کنار (درب جلو) | ⑬ سنسور موقعیت صندلی راننده (در صورت مجهز بودن) |
| ⑦ پیش‌کشنده کمربندهای ایمنی و محدود کننده نیرو (صندلی‌های جلو) | ⑭ کیسه هوای راننده |
| | ⑮ کیسه هوای زانویی راننده |
| | ⑯ مجموعه سنسور کیسه هوا |

قطعات اصلی کیسه هوا در بالا نشان داده شده‌اند. سیستم کیسه هوا به وسیله مجموعه سنسورهای کیسه هوا کنترل می‌شود. با باز شدن کیسه هوا، واکنشی شیمیایی در بازکننده‌های کیسه‌های هوا انجام شده و آن‌ها به سرعت با گازی غیرسمی پر می‌شوند که از حرکت سرنشینان جلوگیری به عمل می‌آورد.



هشدار

پیشگیری‌های مرتبط با کیسه هوا

- به پیشگیری‌های مرتبط با کیسه هوا توجه نمایید.
- عدم توجه به موارد زیر منجر به صدمات جسمی جدی یا حتی مرگ می‌گردد.
- راننده و تمام سرنشینان درون خودرو باید کمربندهای ایمنی خود را به صورت صحیح ببندند. کیسه‌های هوا تجهیزاتی کمکی برای استفاده همراه کمربند ایمنی هستند.
- کیسه‌های هوای راننده با نیروی شدیدی باز می‌شوند و در صورتی که راننده خیلی نزدیک کیسه هوا نشسته باشد ممکن است منجر به صدمات جسمی جدی یا حتی مرگ گردد.
- توصیه‌های بخش اجرایی ایمنی ترافیکی بزرگراه‌ها (NHTSA):
 - از آنجا که محدوده خطر کیسه هوای راننده (2-3 in.) 50-75 mm از محل باز شدن است، لذا نشستن در فاصله 250 mm (10 in.) از کیسه هوای راننده شما را در محدوده ایمن قرار می‌دهد. این فاصله از مرکز غربلیک فرمان تا قفسه سینه اندازه‌گیری شده است. اگر در فاصله کم‌تر از (10 in.) 250 mm بنشینند، می‌توانید به روش‌های زیر موقعیت رانندگی خود را تغییر دهید.
 - با در نظرگیری دسترسی راحت به پدال‌ها تا جای ممکن صندلی خود را عقب ببرید.
 - اندکی پشتی صندلی را بخوابانید. با وجود اینکه طراحی‌های خودرو متفاوت است، حتی اگر بسیاری از رانندگان صندلی راننده را تا آخرین موقعیت جلو آورند می‌توان برای حفظ فاصله 250 mm (10 in.) کمی پشتی صندلی را خواباند. اگر خواباندن پشتی صندلی دیدن جاده را برایتان سخت می‌کند، با استفاده از تشکچه‌ای سفت و غیرلغزنده، صندلی را بالا آورید و یا در صورت مجهز بودن خودرو به عملکرد بالا آوردن تشکچه صندلی، از آن استفاده نمایید.
 - اگر غربلیک فرمان قابل تنظیم است، آن را به سمت پایین حرکت دهید، با این حرکت کیسه هوا به جای سر و گردن روبروی قفسه سینه شما باز می‌شود.
 - صندلی باید همانطور که در بالا توصیه شده تنظیم گردد. بطوریکه بتوانید پدال‌های پای و غربلیک فرمان را کنترل کرده و محدوده دید خود را نسبت به صفحات کنترل جلو داشبورد حفظ نمایید.
 - کیسه هوای سرنشین جلو با نیروی قابل توجهی باز می‌شود، در صورتی که سرنشین جلو خیلی نزدیک به کیسه هوا بنشینند، منجر به بروز آسیب‌های جسمی جدی یا حتی مرگ می‌گردد. سرنشین جلو باید مستقیم نشسته و با تنظیم پشتی صندلی، تا جایی که ممکن است دورتر از کیسه هوا قرار بگیرد.
 - نوزادان و کودکانی که به درستی روی صندلی قرار نگرفته و یا محافظت نشده‌اند ممکن است بر اثر باز شدن کیسه هوا به شدت صدمه ببینند یا کشته شوند. کودکی که برای استفاده از کمربند ایمنی خیلی کوچک است باید با استفاده از سیستم صندلی کودک به درستی محافظت شود. تویوتا به شدت توصیه می‌کند که کودکان و نوزادان را در صندلی عقب خودرو بنشانید و به درستی حفاظت کنید. صندلی‌های عقب برای نوزادان و کودکان امن‌تر از صندلی‌های جلو هستند. (صفحه ۵۵)

هشدار 

■ پیش‌گیری‌های مرتبط با کیسه هوا

● از نشستن بر روی لبه صندلی یا تکیه دادن به جلو داشبورد خودداری نمایید.



● از ایستادن کودکان در جلوی کیسه هوای سرنشین جلو، یا نشستن در آغوش سرنشینان جلو جلوگیری نمایید.

● به سرنشینان صندلی جلو اجازه ندهید چیزی را بر روی زانوشان قرار دهند.

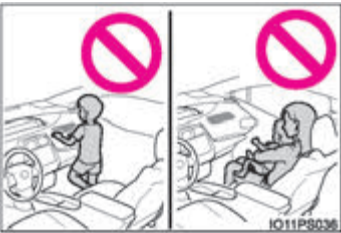

● از تکیه دادن به درب، ریل سقف یا ستون‌های جلو، جانبی و عقب خودداری نمایید.



● اجازه ندهید کسی روی صندلی سرنشینان رو به درب زانو بزند یا سر و یا دستانش را از خودرو بیرون ببرد.



پیشگیری‌های مرتبط با کیسه هوا

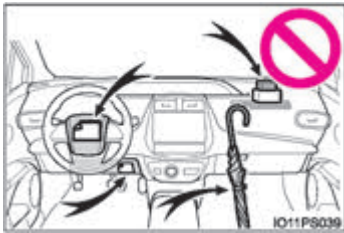

● از چسباندن یا تکیه دادن اشیاء به داشبورد، پد غریبک فرمان و بخش پایینی جلو داشبورد سمت راننده خودداری نمایید.
این اجسام حین باز شدن کیسه هوای راننده، کیسه هوای سرنشین جلو و کیسه هوای زانویی به اطراف پرتاب می‌شوند.



● از چسباندن اشیاء به جاهایی مانند درب، شیشه جلو، شیشه‌های جانبی، ستون جلو یا عقب، ریل جانبی سقف و دستگیره سقف خودداری نمایید.

● از اتصال چوب لباسی یا اجسام سفت دیگر به قلاب لباس خودداری نمایید. تمام این اجسام حین باز شدن کیسه هوای پرده‌ای به شدت به اطراف پرتاب شده و منجر به آسیب‌های جسمی یا حتی مرگ می‌گردند.

● اگر کاور وینیلی (پلاستیکی) در محل باز شدن کیسه هوای زانویی قرار دارد، حتماً آن را بردارید.
● از تجهیزاتی که باعث پوشانده شدن محل باز شدن کیسه هوای جانبی می‌شود استفاده نکنید. زیرا در عملکرد باز شدن کیسه هوا تداخل ایجاد می‌کند. این تجهیزات از باز شدن صحیح کیسه هوای جانبی جلوگیری کرده، سیستم را غیر فعال می‌کند یا منجر به باز شدن تصادفی کیسه هوا می‌گردد که نتیجه آن بروز آسیب‌های جسمی جدی یا حتی مرگ می‌باشد.

از ضربه زدن یا وارد آوردن نیروی شدید به محدوده قطعات کیسه هوا یا درب‌های جلو خودداری نمایید.

این کار منجر به نقص کیسه هوا می‌گردد.

● از دست زدن به قطعات کیسه هوا بلافاصله پس از باز شدن کیسه هوا خودداری نمایید، چراکه بسیار داغ هستند.



پیش‌گیری‌های مرتبط با کیسه هوا

- در صورتی که پس از باز شدن کیسه هوا نفس کشیدن سخت است، درب‌ها یا پنجره‌ها را باز کنید تا هوای تازه وارد خودرو شود یا در صورت امن بودن خودرو را ترک کنید و هر گونه مواد باقی مانده روی پوست را بشویید تا منجر به ناراحتی پوستی نگردد.
- اگر محدوده قرارگیری کیسه‌های هوا همانند پد غربیلک فرمان و روکش داخلی ستون‌های جلو و عقب، صدمه دیده یا ترک خورده است، آن را در نمایندگی مجاز تویوتا تعویض نمایید.

پیش‌گیری‌های مرتبط با دستکاری و دور انداختن قطعات کیسه هوا

- از اسقاط نمودن خودرو یا انجام هر کدام از تغییرات زیر بدون مشاوره با نمایندگی مجاز تویوتا خودداری نمایید.
- کیسه‌های هوا ممکن است دچار عیب گردند. یا به طور تصادفی باز شوند و منجر به صدمات جسمی جدی یا حتی مرگ گردند.
- نصب، پیاده کردن، جداکردن قطعات و تعمیر کیسه‌های هوا
- تعمیر، تغییر، پیاده کردن یا تعویض غربیلک فرمان، جلو داشبورد، داشبورد، صندلی‌ها، روکش صندلی جلو، ستون‌های جلو، جانبی و عقب یا ریل‌های جانبی سقف پنل‌های درب جلو، روکش درب جلو یا بلندگوهای درب جلو
- تغییر پنل درب جلو (مانند ایجاد سوراخ در آن)
- تعمیر یا تغییر، گلگیر جلو، سپر جلو، یا بخش‌های جانبی اتاق
- سوار کردن گارد محافظ (انواع گاردها)، برف‌روب یا وینچ
- تغییر سیستم تعلیق خودرو
- نصب تجهیزات جانبی الکترونیکی مانند سیستم رادیوی دوطرفه قابل حمل (فرستنده RF) یا پخش کننده CD
- دستکاری خودرو برای فرد دارای معلولیت جسمی

■ **در صورت باز شدن کیسه‌های هوا (بادشدن)**

- در صورت باز شدن (بادشدن سریع) کیسه هوا به وسیله گازهای داغ، کبودی، سوختگی و اندکی خراشیدگی ممکن است بر روی پوست ایجاد شود.
- صدای بلندی شنیده و پودر سفیدی پخش خواهد شد.
- قطعات مازول کیسه هوا (توبی غریبک فرمان، پوشش کیسه هوا و بادکننده) همچنین صندلی‌های جلو، قطعات ستون‌های جلو و عقب و ریل‌های جانبی سقفی ممکن است تا چندین دقیقه داغ باشند. خود کیسه هوا نیز داغ خواهد بود.
- ممکن است شیشه جلو ترک بخورد.

■ **شرایط باز شدن کیسه هوا (کیسه‌های هوای جلو)**

- کیسه‌های هوای جلو در صورت بروز تصادفی با نیروی بیش‌تر از سطح آستانه تنظیم شده (سطح نیروی معادل با تصادفی رو به جلو با سرعت حدود (12-18 mph) 20-30 km/h با دیوار ثابتی که حرکت نکند یا تغییر شکل ندهد) باز می‌شود.
- با این وجود، زمان باز شدن می‌تواند در شرایط زیر بسیار بالاتر باشد:
- اگر خودرو با جسمی همانند خودروی پارک شده یا میله پایه تابلو که می‌تواند بر اثر ضربه جابه جا شود یا تغییر شکل پیدا کند برخورد نماید.
- اگر خودرو در تصادفی همانند تصادفی که جلوی خودرو به زیر خودروی دیگر رود یا زیر کفی کامیون رود، درگیر شود.

- بسته به نوع تصادف، ممکن است، فقط پیش‌کشنده‌های کمربند ایمنی عمل کند.

■ **شرایط باز شدن کیسه‌های هوا (کیسه‌های هوای جانبی و پرده‌ای)**

- هنگامی که خودرو با سرعت (12-18 mph) 20-30 Km/h با اتاق خودرویی که در جهت عمودی (قائم) نسبت به خودروی شما قرار گرفته باشد برخورد کند و شدت ضربه از سطح آستانه بگذرد، کیسه‌های هوای جانبی و پرده‌ای باز (فعال) می‌شوند (سطح آستانه نیرویی معادل با نیروی برخورد تولید شده حدود 1500kg [3300lb] است).
- کیسه‌های هوای جانبی و پرده‌ای ممکن است در تصادفات رو به جلو شدید نیز باز شوند.

■ شرایطی به غیر از تصادف که تحت آن کیسه هوا باز می‌شود.

کیسه‌های هوای جلو و کیسه‌های هوای پرده‌ای و جانبی ممکن است بر اثر ضربه شدید به زیر خودرو باز شوند. برخی مثال‌ها در تصویر زیر نمایش داده شدند.

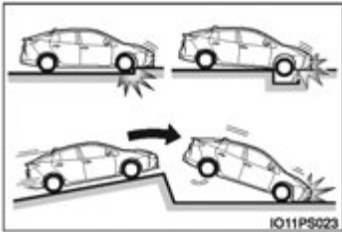

- برخورد با جوی، لبه پیاده‌رو یا سطح سخت
- افتادن داخل گودالی عمیق یا پریدن از روی آن
- افتادن یا زمین خوردن شدید

■ تصادفاتی که در آن کیسه‌های هوا (کیسه‌های هوای جلو) باز نمی‌شوند.

در صورت برخورد از کنار یا عقب، واژگون شدن خودرو یا تصادف رو به جلو با سرعت کم، کیسه‌های هوای جلو باز نمی‌شوند. اما هرگاه تصادفی از هر نوع منجر به کاهش سرعت رو به جلو خودرو به مقدار کافی شود، ممکن است کیسه‌های هوای جلو باز شوند.

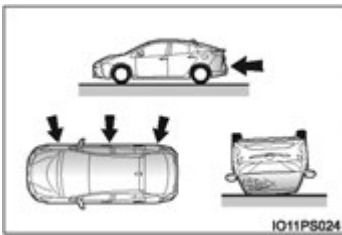

- تصادف از پهلو
- تصادف از عقب
- واژگون شدن خودرو

■ تصادفی که در آن کیسه‌های هوا (جانبی و پرده‌ای) باز نمی‌شوند.

در صورت برخورد از پهلو با زاویه مشخص یا بروز تصادف از سمت کنار بدنه خودرو به غیر از قسمت سرنشین، کیسه‌های هوای جانبی و پرده‌ای ممکن است باز نشوند.

- برخورد از پهلو به بدنه خودرو به غیر از قسمت سرنشین
- برخورد از پهلو با زاویه مشخص

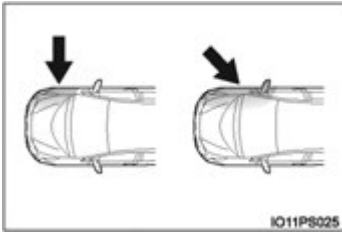

در صورت بروز تصادف از سمت عقب، واژگون شدن یا در اثر برخورد از پهلو یا جلو با سرعت کم، کیسه‌های هوای جانبی و پرده‌ای باز نمی‌شوند.

- تصادف از عقب
- واژگون شدن خودرو

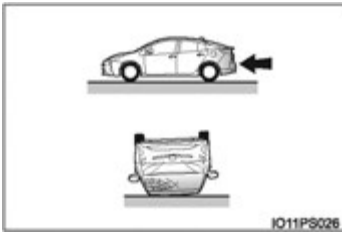

■ تماس با نمایندگی مجاز تویوتا

در موارد زیر، خودرو نیاز به بازرسی و یا تعمیر دارد و در اولین فرصت ممکن با نمایندگی مجاز تویوتا تماس حاصل نمایید.

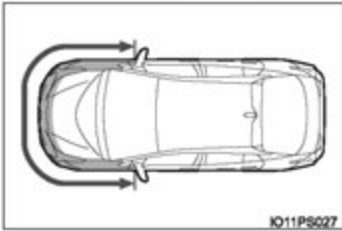

- هرکدام از کیسه‌های هوا باز شده باشند.
- در صورت صدمه دیدن یا تغییر شکل جلوی خودرو یا اینکه سرعت ضربه تصادف آنقدر شدید نیست که منجر به باز شدن کیسه‌های هوای جلو شود.

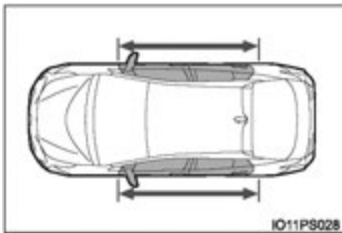

- در صورت صدمه دیدن یا تغییر شکل قسمتی از درب یا محدوده اطراف آن یا اینکه شدت ضربه تصادف آنقدر شدید نیست که منجر به باز شدن کیسه‌های هوای جانبی و پرده‌ای شود.

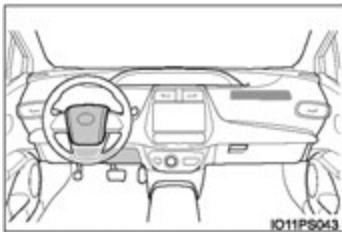

- بخش پد غربلیک فرمان، داشبورد نزدیک کیسه هوای سرنشین جلو یا بخش پایینی پانل جلو داشبورد سمت راننده خراشیده شده، ترک خورده یا دچار دیگر صدمات شده باشد.

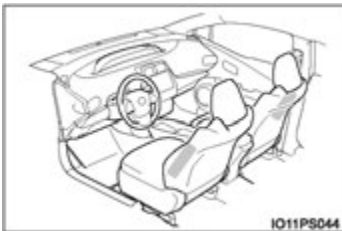

- روکش صندلی‌های مجهز به کیسه هوای جانبی خراشیده شده، ترک خورده یا دچار دیگر صدمات شده باشد.

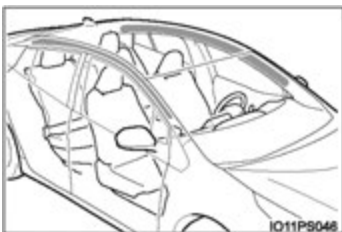

- بخشی از ستون‌های جلو، ستون‌های عقب، پوشش ریل‌های جانبی سقف مجهز به کیسه‌های هوای پرده‌ای خراشیده شده، ترک خورده یا به نحو دیگری صدمه دیده است.

پیشگیری های مرتبط با دود آگزوز

آگزوز حاوی مواد خطرناک برای سلامت انسان است.



دود آگزوز حاوی گاز خطرناک بی رنگ و بی بوی مونوکسید کربن (CO) است. پیشگیری های زیر را مدنظر قرار دهید.

عدم توجه به پیشگیری های زیر می تواند منجر به ورود دود آگزوز به درون خودرو و در نتیجه تصادف بر اثر گیجی گردد، یا منجر به مرگ یا صدمات جسمی جدی می شود.

■ نکات مهم حین رانندگی

- درب پشتی را بسته نگاه دارید.
- اگر حتی با وجود بسته بودن درب عقب، بازهم بوی دود به مشام می رسد، پنجره های جانبی را باز کرده و در اسرع وقت جهت بررسی خودرو به نمایندگی مجاز تویوتا مراجعه نمایید.

■ پارک کردن

- اگر خودرو در مکانی با تهویه نامناسب یا محیط بسته ای همانند پارکینگ قرار دارد، سیستم هیبریدی را غیرفعال نمایید.
- از قرار دادن خودرو با سیستم هیبریدی فعال به مدت طولانی خودداری نمایید.
- در صورتی که مجبورید سیستم هیبریدی را فعال بگذارید خودرو را در مکانی باز پارک کرده و مطمئن شوید که دود آگزوز وارد خودرو نمی شود.
- اگر جایی برف جمع شده یا جایی برف می بارد، از فعال نگه داشتن سیستم هیبریدی خودداری نمایید. در غیر اینصورت ممکن است دود آگزوز جمع شده و وارد خودرو شود.

■ لوله آگزوز

سیستم آگزوز نیاز به کنترل دوره ای دارد. اگر سوراخ یا ترکی بر اثر زنگ زدگی ایجاد شده است، اتصالات آگزوز صدمه دیده اند یا صدای آگزوز غیرعادی است خودرو را در نمایندگی مجاز تویوتا بازرسی نمایید.

سیستم روشن / خاموش کردن دستی کیسه هوا

این سیستم کیسه هوای سرنشین جلو را غیر فعال می‌کند. فقط در صورت استفاده از صندلی کودک روی صندلی سرنشین جلو، کیسه هوا غیرفعال می‌گردد.



- ① نشانگر "PASSENGER AIR BAG" (کیسه هوای سرنشین) در صورت روشن شدن سیستم کیسه هوا (فقط زمانی که سوئیچ موتور در حالت ON (روشن) قرار داشته باشد)، چراغ نشانگر ON روشن می‌شود.
- ② کلید روشن / خاموش کردن دستی کیسه هوا

غیرفعال کردن کیسه‌های هوای سرنشین جلو

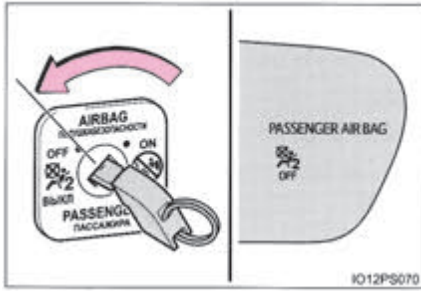

سوئیچ مکانیکی را در مغزی قفل جا بزنید و آن را در موقعیت OFF (خاموش) قرار دهید. چراغ نشانگر OFF روشن می‌شود. (فقط زمانی که سوئیچ موتور در حالت ON (روشن) قرار داشته باشد).

■ مشخصات نشانگر "PASSENGER AIR BAG" (کیسه هوای سرنشین)

- در صورت وجود هر کدام از شرایط زیر، ممکن است نقصی در سیستم به وجود آید.
- هیچ کدام از چراغ‌های نشانگر ON (روشن) و OFF (خاموش) روشن نباشد.
- در صورتی که کلید روشن/خاموش دستی کیسه هوا در حالت ON یا OFF قرار داده شود و چراغ نشانگر تغییر نکند.

هشدار !

■ در صورت نصب صندلی کودک

به دلایل ایمنی، صندلی کودک را همیشه بر روی صندلی عقب سوار کنید. در صورتی که نمی‌توان از صندلی عقب استفاده نمود و تا زمانی که کلید روشن / خاموش دستی کیسه هوا در وضعیت خاموش OFF قرار دارد، می‌توانید از صندلی‌های جلو استفاده نمایید.

در صورتی که کلید روشن/خاموش دستی کیسه هوا در وضعیت روشن ON باقی بماند، ضربه شدید ناشی از باز شدن (باد شدن) کیسه هوا منجر به صدمات جسمی جدی یا حتی مرگ کودک می‌گردد.

■ زمانی که صندلی کودک بر روی صندلی جلو نصب نشده است.

از قرار داشتن کلید روشن / خاموش دستی کیسه هوا در وضعیت روشن ON اطمینان حاصل نمایید. در صورتی که کلید در وضعیت خاموش باقی بماند، ممکن است در صورت تصادف، کیسه هوا باز نشود و در نهایت منجر به صدمات جسمی جدی و حتی مرگ گردد.

رانندگی با وجود کودکان در خودرو

حین حضور کودکان در خودرو، پیشگیری‌های زیر را مد نظر قرار دهید. تا زمانی که کودک برای استفاده از کمربند ایمنی خودرو به اندازه کافی بزرگ نشده، از صندلی کودک استفاده نمایید.

- توصیه می‌شود برای جلوگیری از تماس اتفاقی با دسته دنده، کلید برف پاک‌کن و غیره، کودکان در صندلی عقب بنشینند.
- برای جلوگیری از باز شدن درب‌های عقب توسط کودکان حین رانندگی یا کار کردن کودکان با شیشه بالابرها، قفل کودک درب عقب یا کلید قفل شیشه بالابرها را فعال نمایید. (← صفحه ۱۹۸، ۲۳۰)
- اجازه ندهید کودکان با تجهیزات کار کنند، چراکه ممکن است اعضاء بدن آنها بین شیشه بالابرها، درب موتور، درب عقب، صندلی‌ها و غیره گیر کند.

هشدار

هرگز کودکان را بدون همراه در خودرو تنها نگذارید و اجازه ندهید کودکان سوئیچ را بردارند. ممکن است کودکان خودرو را به حرکت درآورده یا دسته دنده را در حالت دنده خلاص (N) قرار دهند. ممکن است کودکان حین بازی کردن با شیشه بالابرها، برق‌های برف‌پاک‌کن، سان روف (در صورت مجهز بودن) یا دیگر سیستم‌ها به خود صدمه بزنند. علاوه بر این، گرمای جمع شده یا سرمای شدید درون خودرو می‌تواند برای کودکان مرگ بار باشد.

صندلی کودک

پیش از نصب صندلی کودک به پیشگیری‌های موجود توجه نمایید، انواع مختلفی از صندلی کودک و نیز روش‌های نصب متفاوتی در این کتابچه آورده شده است.

- در صورت حضور کودکان خردسال که نمی‌توانند از کمربند ایمنی استفاده نمایند، از صندلی کودک بهره‌گیرید. جهت حفظ ایمنی کودک، صندلی کودک را در صندلی عقب نصب نمایید. از روش‌های نصب مربوط به صندلی کودک که در کتابچه موجود است پیروی نمایید.

فهرست

نکات مهم	صفحه ۵۵
صندلی کودک	صفحه ۵۷
در صورت استفاده از صندلی کودک	صفحه ۶۰
روش نصب صندلی کودک	
• نصب صندلی کودک با استفاده از کمربند ایمنی	صفحه ۶۶
• نصب صندلی کودک با استفاده از قلاب سخت ایزوفیکس	صفحه ۷۸

نکات مهم

- در صورت وجود قوانین مربوط به نصب صندلی کودک در کشور خود، توصیه می‌شود برای نصب صندلی کودک با نمایندگی مجاز تویوتا تماس حاصل نمایید.
- تا زمانی که کودک به اندازه کافی بزرگ شود و بتواند از کمربند ایمنی استفاده نماید از صندلی کودک استفاده کنید.
- از صندلی کودک مناسب سن و اندازه کودک استفاده نمایید.
- توجه داشته باشید که از تمام انواع صندلی‌های کودک نمی‌توان در خودرو استفاده نمود. پیش از خرید یا استفاده از صندلی کودک، مطابقت صندلی کودک را با موقعیت صندلی خودرو بررسی نمایید.
(← صفحه ۶۶، ۷۰، ۷۳، ۸۰، ۸۳، ۸۶)



هشدار

■ در صورت حضور کودکان در خودرو

پیشگیری‌های زیر را مدنظر قرار دهید.

عدم توجه به موارد زیر ممکن است منجر به صدمات جسمی جدی یا مرگ شود.

● برای محافظت مؤثر در تصادفات خودرو یا ترمزهای ناگهانی، کودک باید به طور صحیح با استفاده از کمربند ایمنی یا صندلی کودک که به درستی نصب شده، حفاظت شود. جهت آشنایی با جزئیات نصب به کتابچه راهنمای همراه با صندلی کودک مراجعه نمایید. دستورالعمل‌های کلی نصب در این کتابچه ارائه شده است.

● تویوتا قویا استفاده از صندلی کودک مناسب با وزن و اندازه کودک نصب شده در صندلی عقب را توصیه می‌کند، براساس آمار تصادفات، کودکی که در صندلی عقب قرار دارد از کودکی که در صندلی جلو قرار دارد، از وضعیت ایمن تری برخوردار است.

● نگه داشتن کودک در آغوش برای حفاظت از او جایگزینی برای صندلی کودک نمی‌باشد. در صورت تصادف، ممکن است کودک به شیشه جلو برخورد کرده یا بین شما و بدنه داخلی خودرو قرار بگیرد.

■ نصب صندلی کودک

در صورتی که صندلی کودک به درستی در جای خود نصب نشود، در صورت ترمز ناگهانی، دور زدن ناگهانی یا تصادف ممکن است کودک یا سرنشینان دیگر به شدت صدمه دیده یا حتی کشته می‌شوند.

● اگر خودرو در معرض ضربه شدید ناشی از تصادف و غیره قرار گیرد، این امکان وجود دارد که صندلی کودک آسیب ببینید و این آسیب‌ها به راحتی قابل مشاهده نباشد. در چنین مواردی، از صندلی کودک مجدد استفاده نکنید.

● بسته به نوع صندلی کودک، ممکن است نصب صندلی کودک مشکل یا غیرممکن باشد. در چنین مواردی، مناسب بودن صندلی کودک برای نصب در خودرو را کنترل و بررسی نمایید. (صفحه ۶۶، ۷۸) پس از مطالعه دقیق روش نصب صندلی کودک در این کتابچه، از نصب و در نظر گرفتن قوانین کاربردی آن و نیز کتابچه راهنمای همراه با صندلی کودک مطمئن شوید.

● اگر از صندلی کودک استفاده نمی‌شود، آن را محکم بر روی صندلی سفت کنید. از قرار دادن صندلی کودک به صورت قفل نشده در اتاق خودرو خودداری کنید.

● در صورت نیاز به بازکردن صندلی کودک، آن را از خودرو خارج کرده یا در محفظه بار قرار دهید.

صندلی کودک

صندلی کودک مورد نظر را براساس موارد تأیید شده زیر نصب نمایید.

■ استانداردهای مرتبط با صندلی کودک

از صندلی کودک مطابق با استانداردهای *ECE R44 یا *ECE R129 استفاده نمایید. علامت تأییدیه زیر مطابق با استانداردهای فوق بر روی صندلی‌های کودک قرار دارد. علامت تأییدیه چسبانده شده به صندلی کودک را کنترل و بررسی نمایید. نمونه‌ای از شماره استانداردهای فوق نشان داده شده است:



① علامت تأییدیه *ECE R 44

محدوده وزنی کودک مطابق با علامت تأییدیه 44 ECE R نشان داده شده است.

② علامت تأییدیه *ECE R 129

محدوده قد کودک مطابق با علامت تأییدیه 129 ECE R نشان داده شده است.

*1: ECE R 44 و ECE R 129 استاندارد بین‌المللی در خصوص صندلی کودک هستند.

*2: صندلی‌های کودک آورده شده در جدول ممکن است در خارج از منطقه اروپا در دسترس نباشند.

*3: بسته به نوع محصول ممکن است علامت نشان داده شده، متفاوت باشد.

■ گروه وزنی (فقط استاندارد ECE R44)

اطلاعات ارائه شده در این جدول گروه وزنی مناسب بودن صندلی کودک را نشان می‌دهد. این جدول با توجه به مناسب بودن صندلی کودک تأیید می‌شود. (صفحه ۶۶، ۷۰، ۷۳، ۸۰، ۸۳، ۸۶)

صندلی کودک مطابق با استاندارد ECE R 44 و با توجه به وزن کودک به پنج گروه طبقه بندی می‌شود.

سن مرجع *	وزن کودک	گروه وزنی
تا نه ماهگی	۰ تا ۱۰ کیلوگرم	گروه ۰
تا یک و نیم سالگی	تا ۱۳ کیلوگرم	گروه ۰+
از نه ماهگی تا چهار سالگی	۹ تا ۱۸ کیلوگرم	گروه I
از سه سالگی تا هفت سالگی	۱۵ تا ۲۵ کیلوگرم	گروه II
از شش سالگی تا دوازده سالگی	۲۲ تا ۳۶ کیلوگرم	گروه III

*: محدوده سنی ارائه شده در این جدول نزدیک به استاندارد می‌باشد. با توجه به وزن کودک انتخاب کنید.

■ انواع روش‌های نصب صندلی کودک

در صورت نصب صندلی کودک از دستورالعمل‌های کتابچه راهنمای همراه با صندلی کودک پیروی نمایید.

صفحه	روش نصب	
صفحه ۶۶	 <p style="text-align: right;">IO12PS016</p>	با استفاده از کمربند ایمنی
صفحه ۷۸	<p style="text-align: right;">◀ نوع A</p>  <p style="text-align: right;">IO12PS017</p> <p style="text-align: right;">◀ نوع B</p>  <p style="text-align: right;">IO12PS037</p>	با استفاده از قلاب سخت ایزوفیکس

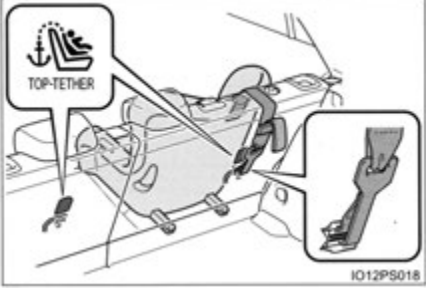
صفحه	روش نصب	
صفحه ۹۲		با استفاده از پایه‌های (قلاب) نگهدارنده

در صورت استفاده از صندلی کودک

■ در صورت نصب صندلی کودک در صندلی سرنشین جلو (غیر از کشور تایوان)

جهت حفظ ایمنی کودک، صندلی کودک را در صندلی عقب نصب نمایید. در صورتی که ناچار به نصب صندلی کودک در صندلی سرنشین جلو هستید، مطابق با روش‌های زیر صندلی را تنظیم نموده و سپس صندلی کودک را نصب کنید.

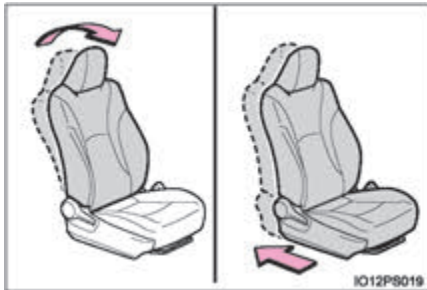

- تا جایی که امکان دارد پشتی را بالا آورید.
- تا جایی که امکان دارد صندلی را به عقب حرکت دهید.
- در صورتی که پشت سری در نصب صندلی کودک تداخل ایجاد می‌کند، پشت سری را پیاده کنید.

■ در صورت استفاده از صندلی کودک

پیشگیری‌های زیر را مدنظر قرار دهید. در صورت عدم توجه به موارد زیر ممکن است دچار آسیب‌های جسمی جدی یا حتی مرگ شوید.



- خودروهای فاقد کلید روشن / خاموش دستی کیسه هوا: هرگز صندلی کودک رو به عقب را روی صندلی سرنشین جلو نصب نکنید. در صورت بروز تصادف، نیروی باز شدن سریع کیسه‌های هوای سرنشین جلو منجر به آسیب‌های جسمی جدی یا حتی مرگ کودک می‌گردد.

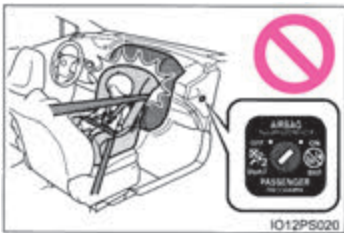

- خودروهای مجهز به کلید روشن / خاموش دستی کیسه هوا (غیر از کشور تایوان): در صورت روشن بودن (ON) کلید روشن / خاموش دستی کیسه هوا هرگز صندلی کودک رو به عقب را روی صندلی سرنشین جلو نصب نکنید. (← صفحه ۵۲) در صورت بروز تصادف، نیروی باز شدن سریع کیسه هوای سرنشین جلو منجر به آسیب‌های جسمی جدی یا حتی مرگ کودک می‌گردد.

هشدار 

■ در صورت استفاده از صندلی کودک

برچسب یا برچسب‌هایی بر لبه کناری آفتابگیر سرنشین قرار دارد که نشان دهنده ممنوعیت نصب صندلی کودک رو به عقب بر روی صندلی سرنشین جلو می‌باشد. جزئیات برچسب در جدول زیر نمایش داده شده است.

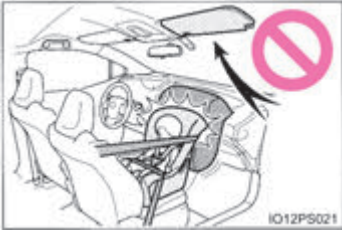

هشدار 

■ در صورت نصب صندلی کودک

● مخصوص کشور تایوان:

هرگز صندلی کودک را روی صندلی سرنشین جلو نصب نکنید.

در صورت بروز تصادف، نیروی باز شدن سریع کیسه هوای سرنشین جلو منجر به آسیب‌های جسمی جدی یا مرگ کودک می‌گردد.

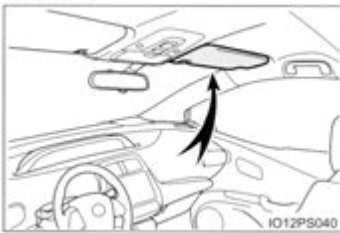

برچسب یا برچسب‌هایی بر لبه کناری آفتابگیر سرنشین قرار دارد که نشان دهنده ممنوعیت نصب صندلی کودک در صندلی سرنشین جلو می‌باشد.
جزئیات برچسب در جدول زیر نمایش داده شده است.

 **依規定前排座椅禁止乘載嬰兒、幼童及兒童**

		
---	---	---

H11AL023a

"9L" نشان داده شده در تصویر مربوط به برچسب‌های هشدار نمی‌باشد.

هشدار 

■ در صورت استفاده از صندلی کودک



- غیر از کشور تایوان:
فقط در صورت اجبار صندلی کودک رو به جلو را روی صندلی جلو نصب کنید. حین نصب صندلی کودک روی صندلی سرنشین جلو، صندلی جلو را تا جای ممکن به عقب حرکت دهید. بی‌توجهی به این مورد در صورت باز شدن (بادشدن) کیسه هوا باعث آسیب جسمی جدی یا مرگ می‌شود.
- به کودک اجازه ندهید سر یا قسمتی از بدن خود را به درب یا محدوده ستون‌های جلو یا عقب یا ریل‌های جانبی سقف تکیه دهد حتی اگر کودک در صندلی کودک نشسته باشد، ممکن است کیسه‌های هوای جانبی یا پرده‌ای باز شوند و برای کودک خطرناک باشد و ضربه ناشی از باز شدن آن‌ها منجر به آسیب‌های جسمی جدی یا مرگ کودک گردد.
- در صورت نصب صندلی نوجوان (صندلی کمکی)، مطمئن شوید که کمر بند روی شانه از وسط شانه کودک عبور کرده باشد. کمر بند روی شانه را دور از گردن کودک قرار دهید. اما نه آنقدر که از روی شانه کودک بیفتد.
- از صندلی کودک مناسب با سن و اندازه کودک استفاده کرده و آن را در صندلی عقب نصب نمایید.

هشدار 

■ در صورت استفاده از صندلی کودک



- اگر صندلی راننده با صندلی کودک تداخل ایجاد می‌کند و اجازه نمی‌دهد صندلی به درستی نصب شود، صندلی کودک را به روی صندلی عقب سمت راست (خودروهای فرمان سمت چپ) یا صندلی عقب سمت چپ (خودروهای فرمان سمت راست) نصب کنید.
- صندلی سرنشین جلو را تنظیم نمایید تا در نصب صندلی کودک تداخل ایجاد نکند.

نصب صندلی کودک با استفاده از کمربند ایمنی

■ **صندلی کودک سازگار با موقعیت‌های مختلف صندلی**
 علائم جدول سازگار با صندلی کودک (← صفحه ۶۶، ۷۰، ۷۳)، انواع مناسب صندلی‌های کودک و موقعیت مناسب صندلی برای صندلی کودک را توسط مشتری نشان می‌دهد. با توجه به [موقعیت‌های مناسب صندلی گروه وزنی برای نصب صندلی کودک با استفاده از کمربند ایمنی] موقعیت نصب صندلی را بررسی کنید.

◆ **موقعیت‌های مناسب صندلی و گروه وزنی برای نصب صندلی کودک با استفاده از کمربند ایمنی را بررسی نمایید.**

1] با توجه به [گروه وزنی] وزن کودک را بررسی نمایید. (← صفحه ۵۸)

(نمونه ۱) اگر وزن کودک ۱۲ کیلوگرم باشد. (گروه وزنی O+)

(نمونه ۲) اگر وزن کودک ۱۵ کیلوگرم باشد. (گروه وزنی I)

2] موقعیت مناسب صندلی را برای صندلی کودک بررسی و انتخاب نمایید و با توجه به نوع صندلی [نصب صندلی کودک با استفاده از کمربند ایمنی (SEAT BELT) - مطابق با جدول]
 یا [نصب صندلی کودک با استفاده از کمربند ایمنی (SEAT BELT) - مطابق و توصیه شده در جدول صندلی کودک] (← صفحه ۶۶، ۷۰، ۷۳)

◆ **نصب صندلی کودک با استفاده از کمربند ایمنی (SEAT BELT) - مطابق با جدول (به جز کشور برونئی، اندونزی، مالزی، سنگاپور، فیلیپین، ویتنام و کشورهای آمریکای لاتین *)**

*: بلیز، کاستاریکا، جمهوری دومینیکن، گواتمالا، هندوراس، نیکاراگوئه، پاناما، ترینیداد (و توباگو)، السالوادور، باهاماس، جامائیکا، باربادوس، برمودا، جزایر کایمن، آنتیگوا، گرانادا، سنت لویس، سنت کیتس، آرژانتین، بولیوی، گایانا، شیلی، اکوادور، آروبا، کوراکو لورینا، پاراگوئه، پرو، اروگوئه، سنت مارتین، گوالوپ، مارتینی، گویان، برزیل.

◀ غیر از کشور تابوان

اگر صندلی کودک شما در ردیف "گروه عمومی" قرار دارد، می‌توانید آن را در موقعیت مشخص شده در U یا UF در جدول زیر نصب نمایید. (UF فقط برای نصب صندلی کودک رو به جلو است). انواع صندلی‌های کودک و گروه وزنی آن در کتابچه صندلی کودک ارائه شده است. اگر صندلی کودک شما در ردیف "گروه عمومی" قرار ندارد. (یا اگر نمی‌توانید مشخصات آن را در جدول زیر پیدا کنید) توصیه می‌شود به "لیست خودرو" مربوط به مشخصات مطابقت صندلی کودک مراجعه یا از فروشندگان صندلی کودک سؤال نمایید.

موقعیت صندلی					گروه‌های وزنی
صندلی عقب		صندلی سر نشین جلو			
صندلی وسط	صندلی کناری	مجهز به کلید روشن/خاموش دستی کیسه هوا		فاقد کلید روشن/خاموش دستی کیسه هوا	
		خاموش OFF	روشن ON		
X	U	U*1	X	X	0 تا ۱۰ کیلوگرم
X	U	U*1	X	X	0+ تا ۱۳ کیلوگرم
X	U*2	U*1,2	صندلی روبه عقب X	صندلی روبه عقب X	I ۹ تا ۱۸ کیلوگرم
			صندلی روبه جلو UF*1,2	صندلی روبه جلو UF*1,2	
X	U*2	U*1,2	UF*1,2	UF*1,2	III, II ۱۵ تا ۳۶ کیلوگرم

شرح حروف اختصاری درون جدول:

X: موقعیت صندلی برای کودکان این گروه وزنی نامناسب می‌باشد.

U: مناسب برای "گروه عمومی" صندلی کودک برای استفاده در این گروه وزنی تأیید شده است.

UF: مناسب برای "گروه عمومی" صندلی کودک روبه جلو، صندلی کودک برای استفاده در این گروه وزنی تأیید شده است.

*1: زاویه پشتی صندلی را در حالت عمودی تنظیم نمایید. صندلی جلو را تا انتها عقب ببرید. اگر ارتفاع صندلی سرنشین قابل تنظیم است، باید آن را در بالاترین موقعیت تنظیم نمایید.

*2: اگر پشت‌سری در صندلی کودک تداخل ایجاد می‌کند و پشت سری قابل پیاده شدن است، پشت‌سری را در بیاورید. در غیر این صورت، پشت سری را در بالاترین موقعیت قرار دهید.

در صورت نصب صندلی کودک در صندلی عقب، ممکن است استفاده مناسب از کمربند ایمنی در صندلی کنار صندلی کودک بدون تداخل آن یا تحت تأثیر قرار دادن کمربند ایمنی امکان پذیر نباشد.

از قرار گرفتن صحیح کمربند ایمنی و عبور راحت آن از روی شانه و همینطور پایین از روی پاها مطمئن شوید. در غیر این صورت و در صورت تداخل کمربند ایمنی با صندلی کودک، آن را در موقعیت مناسب دیگری نصب کنید. بی‌توجهی به این مورد ممکن است باعث آسیب‌های جسمی جدی یا مرگ شود.

◀ مخصوص کشور تایوان

در صورتی که صندلی کودک شما در ردیف گروه عمومی قرار دارد، آن را در موقعیت‌های U یا UF مانند جدول زیر نصب کنید. (UF فقط برای نصب صندلی کودک رو به جلو می‌باشد.) می‌توانید گروه صندلی‌های کودک و گروه وزنی آن را در کتابچه صندلی کودک پیدا کنید.

اگر صندلی کودک شما در ردیف "گروه عمومی" قرار ندارد. (یا اگر نمی‌توانید مشخصات آن را در جدول زیر پیدا کنید)، توصیه می‌شود به "لیست خودرو" مربوط به مشخصات مطابقت صندلی مراجعه یا از فروشندگان صندلی کودک سؤال نمایید.

موقعیت صندلی			گروه‌های وزنی
صندلی عقب		صندلی جلو	
صندلی وسط	صندلی کناری	صندلی سرنشین	
X	U	X	0 تا 10 کیلوگرم
X	U	X	0+ تا 13 کیلوگرم
X	U*	X	9 تا 18 کیلوگرم
X	U*	X	11، 12، 13 کیلوگرم

شرح حروف اختصاری داخل جدول:

- X: موقعیت صندلی برای کودکان این گروه وزنی نامناسب می‌باشد.
 U: مناسب برای "گروه عمومی" صندلی کودک برای استفاده در این گروه وزنی تأیید شده است.
 *1: اگر پشت‌سری در صندلی کودک تداخل ایجاد می‌کند و پشت‌سری قابل پیاده شدن است، پشت‌سری را در بیاورید. در غیر این صورت، پشت‌سری را در بالاترین موقعیت قرار دهید.

در صورت نصب صندلی کودک در صندلی عقب، ممکن است استفاده مناسب از کمربند ایمنی در صندلی کنار صندلی کودک بدون تداخل با آن یا تحت تأثیر قرار دادن کمربند ایمنی امکان پذیر نباشد. از قرار گرفتن صحیح کمربند ایمنی و عبور راحت آن از روی شانه و همین‌طور پایین از روی پاها مطمئن شوید. در غیر این صورت و در صورت تداخل کمربند ایمنی با صندلی کودک، آن را در موقعیت مناسب دیگری نصب کنید. بی‌توجهی به این مورد ممکن است باعث آسیب‌های جسمی جدی یا مرگ شود.

◆ **نصب صندلی کودک با استفاده از کمربند ایمنی (SEAT BELT) مطابق با جدول (مخصوص کشور برونتی، اندونزی، مالزی، سنگاپور، فیلیپین و ویتنام)**

اگر صندلی کودک شما در ردیف گروه عمومی قرار دارد، می‌توانید آن را در موقعیت مشخص شده در U یا UF در جدول زیر نصب نمایید. (UF فقط برای نصب صندلی کودک روبه جلو است). انواع صندلی‌های کودک در گروه وزنی آن در کتابچه صندلی کودک ارائه شده است. اگر صندلی کودک شما در ردیف "گروه عمومی" قرار ندارد (یا اگر نمی‌توانید مشخصات آن را در جدول زیر پیدا کنید)، توصیه می‌شود به "لیست خودرو" مربوط به مشخصات مطابقت صندلی کودک مراجعه یا از فروشندگان صندلی کودک سؤال نمایید.

موقعیت صندلی				گروه‌های وزنی
صندلی عقب		صندلی سرنشین جلو		
صندلی وسط	صندلی کناری	کلید روشن/خاموش دستی کیسه هوا		
		خاموش OFF	روشن ON	
X	U	U*1	X	۰ تا ۱۰ کیلوگرم
X	U	U*1	X	۰+ تا ۱۳ کیلوگرم
X	U*2	U*1,2	صندلی روبه عقب X	۹ تا ۱۸ کیلوگرم
			صندلی روبه جلو UF*1,2	
X	U*2	U*1,2	UF*1,2	II، III تا ۱۵ تا ۳۶ کیلوگرم

شرح حروف اختصاری درون جدول:

- X: موقعیت صندلی برای کودکان این گروه وزنی نامناسب می‌باشد.
- U: مناسب برای "گروه عمومی" صندلی کودک برای استفاده در این گروه وزنی تأیید شده است.
- UF: مناسب برای "گروه عمومی" صندلی کودک روبه جلو، صندلی کودک برای استفاده در این گروه وزنی تأیید شده است.
- *1: پشتی صندلی را در حالت عمودی تنظیم نمایید. صندلی جلو را تا انتها عقب ببرید. اگر ارتفاع صندلی سرنشین قابل تنظیم است، باید آن را در بالاترین موقعیت تنظیم نمایید.
- *2: اگر پشت‌سری در صندلی کودک تداخل ایجاد می‌کند و پشت سری قابل پیاده شدن است، پشت‌سری را در بیاورید. در غیر این صورت، پشت سری را در بالاترین موقعیت قرار دهید.

در صورت نصب صندلی کودک در صندلی عقب، ممکن است استفاده مناسب از کمربند ایمنی در صندلی کنار صندلی کودک بدون تداخل آن یا تحت تأثیر قرار دادن کمربند ایمنی امکان پذیر نباشد. از قرار گرفتن صحیح کمربند ایمنی و عبور راحت آن از روی شانه و همینطور پایین از روی پاها مطمئن شوید. در غیر این صورت و در صورت تداخل کمربند ایمنی با صندلی کودک، آن را در موقعیت مناسب دیگری نصب کنید. بی توجهی به این مورد ممکن است باعث آسیب‌های جسمی جدی یا مرگ شود.

● در صورت نصب صندلی کودک در صندلی عقب، صندلی جلو را تنظیم نمایید به طوری که با کودک یا صندلی کودک تداخل نکند.

● در صورت نصب صندلی کودک با پایه نگهدارنده هنگام قفل کردن آن در پایه نگهدارنده، اگر صندلی کودک با پشتی صندلی تداخل کرد پشتی صندلی را به سمت عقب تنظیم نمایید تا دیگر تداخل وجود نداشته باشد.

● در صورت نصب صندلی کودک رو به جلو، اگر فاصله‌ای بین صندلی کودک و پشتی صندلی وجود داشت، پشتی صندلی را تنظیم کنید تا نصب به درستی انجام شود.

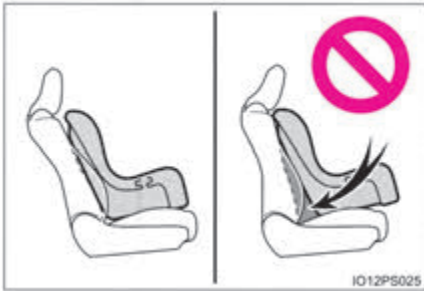

● در صورتی که قفل کمربند روی شانه جلوتر از راهنمای کمربند ایمنی صندلی کودک قرار داشته باشد، تشک صندلی را رو به جلو حرکت دهید.

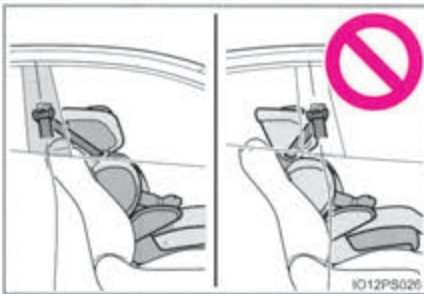

● در صورت نصب صندلی نوجوان، اگر کودک در صندلی کودک در موقعیت خیلی عمود نشسته باشد، زاویه پشتی صندلی را در راحت‌ترین موقعیت تنظیم نمایید و اگر قفل کمربند روی شانه جلوتر از راهنمای کمربند ایمنی صندلی کودک قرار داشته باشد، تشک صندلی را رو به جلو حرکت دهید.

◆ نصب صندلی کودک با استفاده از کمربند ایمنی (SEAT BELT) - مطابق و توصیه شده در جدول صندلی کودک (مخصوص کشورهای آمریکای لاتین*)

اگر صندلی کودک شما را در ردیف "گروه عمومی" قرار دارد، می‌توانید آن را در موقعیت مشخص شده در U یا UF در جدول زیر نصب نمایید. (UF فقط برای نصب صندلی کودک رو به جلو است). انواع صندلی‌های کودک و گروه وزنی آن در کتابچه صندلی کودک ارائه شده است. اگر صندلی کودک شما در ردیف "گروه عمومی" قرار ندارد. (یا اگر نمی‌توانید مشخصات آن را در جدول زیر پیدا کنید) توصیه می‌شود به "لیست خودرو" مربوط به مشخصات مطابقت صندلی کودک مراجعه یا از فروشندگان صندلی کودک سؤال نمایید.

*: بلیز، کاستاریکا، جمهوری دومینیکن، گواتمالا، هندوراس، نیکاراگوئه، پاناما، ترینیداد (و توباگو)، السالوادور، باهاماس، جامائیکا، باربادوس، برمودا، جزایر کایمن، آنتیگوآ، گرانادا، سنت لویس، سنت کیتس، آرژانتین، بولیوی، گایانا، شیلی، اکوادور، آروبا، کوراکو لورینا، پاراگوئه، پرو، اروگوئه، سنت مارتین، گوالوب، مارتینی، گویان، برزیل.

صندلی کودک توصیه شده	موقعیت صندلی				گروه‌های وزنی
	صندلی عقب		صندلی سرنشین جلو		
	صندلی وسط	صندلی کناری	کلید روشن/خاموش دستی کیسه هوا		
			خاموش OFF	روشن ON	
"TOYOTA G O+, BABYSAFE PLUS"	X	U	U*1	X	۰ تا ۱۰ کیلوگرم ۰+
"TOYOTA DUO+"*3	X	U*2	U*1,2	صندلی روبه عقب X صندلی روبه جلو UF*1,2	۹ تا ۱۸ کیلوگرم I
-	X	U*2	U*1,2	UF*1,2	۱۵ تا ۳۶ کیلوگرم III, II

شرح حروف اختصاری درون جدول:

X: موقعیت صندلی برای کودکان این گروه وزنی نامناسب می‌باشد.

U: مناسب برای "گروه عمومی" صندلی کودک برای استفاده در این گروه وزنی تأیید شده است.

UF: مناسب برای "گروه عمومی" صندلی کودک روبه جلو، صندلی کودک برای استفاده در این گروه وزنی تأیید شده است.

*1: پشتی صندلی را در حالت عمودی تنظیم نمایید. صندلی جلو را تا انتها عقب ببرید. اگر ارتفاع صندلی سرنشین قابل تنظیم است، باید آن را در بالاترین موقعیت تنظیم نمایید.

*2: اگر پشت‌سری در صندلی کودک تداخل ایجاد می‌کند و پشت سری قابل پیاده شدن است، پشت‌سری را در بیاورید. در غیر این صورت، پشت سری را در بالاترین موقعیت قرار دهید.

*3: صندلی کودک را در صندلی سرنشین جلو نصب نمایید.

در صورت نصب صندلی کودک در صندلی عقب، ممکن است استفاده مناسب از کمربند ایمنی در صندلی کنار صندلی کودک بدون تداخل آن یا تحت تأثیر قرار دادن کمربند ایمنی امکان پذیر نباشد. از قرار گرفتن صحیح کمربند ایمنی و عبور راحت آن از روی شانه و همینطور پایین از روی پاها مطمئن شوید. در غیر این صورت و در صورت تداخل کمربند ایمنی با صندلی کودک، آن را در موقعیت مناسب دیگری نصب کنید. بی‌توجهی به این مورد ممکن است باعث آسیب‌های جسمی جدی یا مرگ شود.

ممکن است صندلی‌های مورد اشاره در جدول خارج از منطقه LATIN (لاتین) موجود نباشند.

- در صورت نصب صندلی کودک در صندلی عقب، صندلی جلو را تنظیم نمایید به طوری که با کودک یا صندلی کودک تداخل نکند.
- در صورت نصب صندلی کودک با پایه نگهدارنده هنگام قفل کردن آن در پایه نگهدارنده، اگر صندلی کودک با پشتی صندلی تداخل کرد پشتی صندلی را به سمت عقب تنظیم نمایید تا دیگر تداخل وجود نداشته باشد.
- در صورت نصب صندلی کودک رو به جلو، اگر فاصله‌ای بین صندلی کودک و پشتی صندلی وجود داشت، پشتی صندلی را تنظیم کنید تا نصب به درستی انجام شود.

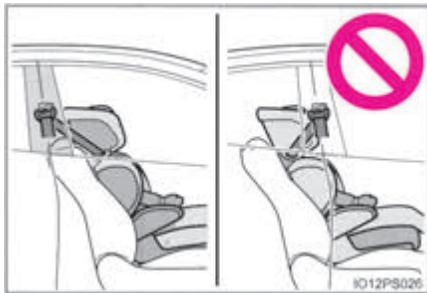
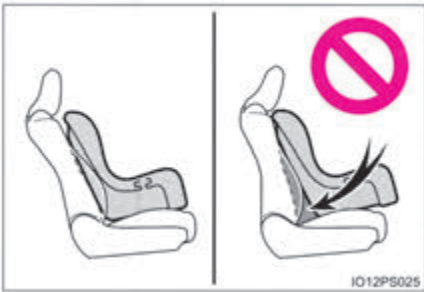

- در صورتی که قفل کمربند روی شانه جلوتر از راهنمای کمربند ایمنی صندلی کودک قرار داشته باشد، تشک صندلی را رو به جلو حرکت دهید.

- در صورت نصب صندلی نوجوان، اگر کودک در صندلی کودک در موقعیت خیلی عمود نشسته باشد، زاویه پشتی صندلی را در راحت‌ترین موقعیت تنظیم نمایید و اگر قفل کمربند روی شانه جلوتر از راهنمای کمربند ایمنی صندلی کودک قرار داشته باشد، تشک صندلی را رو به جلو حرکت دهید.

◆ نصب صندلی کودک با استفاده از کمربند ایمنی

بر اساس دستورالعمل‌های کتابچه راهنمای همراه با صندلی کودک، آن را نصب کنید.

1 اگر ناچار به نصب صندلی کودک در صندلی سرنشین جلو هستید، به بخش تنظیمات صندلی سرنشین جلو در صفحه ۶۰ مراجعه نمایید.

2 اگر پشت سری در نصب صندلی کودک تداخل ایجاد می‌کند، می‌توان پشت سری را پیاده نمود، درغیراین صورت، پشت سری را در بالاترین موقعیت قرار دهید. (← صفحه ۲۲۰)



3 کمربند ایمنی را از میان صندلی کودک عبور داده و زبانه را در قفل جا بزنید. از تاب نداشتن کمربند ایمنی مطمئن شوید. با توجه به جهت‌های مشخص شده در صندلی کودک، آن را محکم کنید.

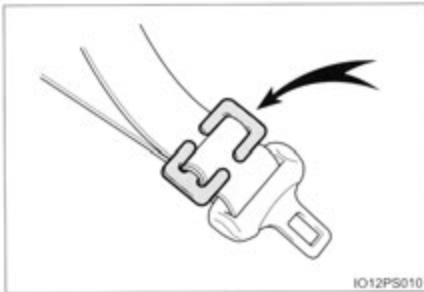

4 اگر صندلی کودک مجهز به قفل شونده نباشد. (تجهیزات قفل کمربند ایمنی)، با استفاده از بست قفل آن را محکم نمایید.

5 پس از نصب صندلی کودک، برای اطمینان از نصب صحیح و محکم بودن صندلی کودک، آن را به سمت جلو و عقب حرکت دهید. (← صفحه ۷۷)

◆ باز کردن صندلی کودک نصب شده با استفاده از کمر بند ایمنی

دکمه ضامن قفل را فشار دهید تا کمر بند ایمنی کاملاً جمع شود. حین آزاد کردن قفل، ممکن است به دلیل برگشت تشک صندلی به حالت اولیه، صندلی کودک به بالا بجهد. حین پایین نگاه داشتن صندلی کودک، قفل ضامن را آزاد نمایید. زمانی که کمر بند ایمنی به طور اتوماتیک می چرخد، آن را به آرامی به موقعیت جمع شدن برگردانید.

■ در صورت نصب صندلی کودک

ممکن است برای نصب صندلی کودک به بست قفل نیاز باشد. به دستورالعمل‌های ارائه شده توسط سازنده صندلی کودک عمل نمایید. اگر صندلی کودک شما مجهز به بست قفل نمی‌باشد، برای خرید آن به نمایندگی تویوتا مراجعه نمایید: بست قفل مخصوص صندلی کودک (شماره قطعه: 73119-22010)



هشدار

■ در صورت نصب صندلی کودک

پیشگیری‌های زیر را مدنظر قرار دهید. بی توجهی به موارد زیر ممکن است منجر به صدمات جسمی جدی یا مرگ شود.

- اجازه ندهید کودکان با کمر بند ایمنی بازی کنند. در صورت پیچیده شدن کمر بند ایمنی به دور گردن کودک، ممکن است باعث خفگی یا آسیب‌های جسمی جدی دیگری شود که در نهایت به مرگ کودک منجر شود.
- در صورت بروز این حادثه و باز نشدن قفل کمر بند ایمنی، با استفاده از قیچی کمر بند را ببرید.
- از قفل بودن کمر بند و زبانه آن و تاب نداشتن کمر بند اطمینان حاصل نمایید.
- صندلی کودک را به جلو و عقب، چپ و راست کشیده و از نصب صحیح آن اطمینان حاصل نمایید.
- پس از نصب صندلی کودک، هرگز صندلی خودرو را تنظیم نکنید.
- در صورت نصب صندلی نوجوان (صندلی کمکی)، همواره از قرار گرفتن کمر بند روی شانه از وسط شانه کودک اطمینان حاصل نمایید. کمر بند را از گردن کودک دورتر قرار دهید، اما نه آنقدر که از روی شانه کودک بیفتد.
- برای نصب صندلی کودک، دستورالعمل‌های سازنده را دنبال نمایید.

نصب صندلی محافظ کودک با استفاده از قلاب‌های سخت ایزوفیکس

■ قلاب‌های سخت ایزوفیکس (صندلی کودک ایزوفیکس)

◀ نوع B

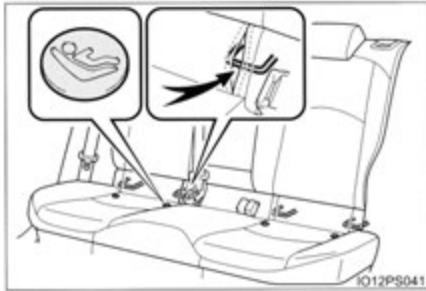

قلاب‌های پایینی برای صندلی‌های کناری عقب ارائه شده‌اند. (دکمه‌ها محل قلاب‌های متصل شده به صندلی‌ها را نشان می‌دهند).

◀ نوع A

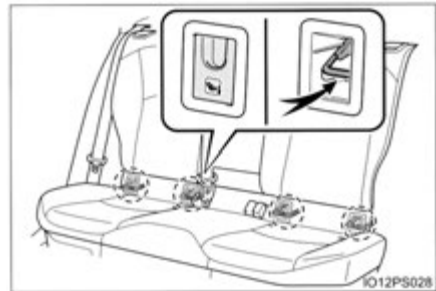

قلاب‌های پایینی برای صندلی‌های کناری عقب ارائه شده‌اند. (علائم محل قلاب‌های متصل شده به صندلی‌ها را نشان می‌دهند).

■ مطابقت صندلی کودک با موقعیت‌های گوناگون صندلی

موقعیت مناسب نصب صندلی خریداری شده توسط مشتری و نوع مناسب و سیستم‌های سازگار به وسیله علائم در جدول (صفحه ۸۰، ۸۳، ۸۶) آورده شده است.

مطابقت با کلاس اندازه و قلاب‌ها [همچنین گروه وزنی برای استاندارد ECER44 ISOFIX در مورد صندلی کودک] را تأیید و بررسی نمایید.

■ تأیید گروه وزنی و کلاس اندازه استاندارد ECER44 ISOFIX در مورد صندلی کودک

1] مطابق با وزن کودک (گروه وزنی) بررسی و تأیید نمایید. (← صفحه ۵۸)

(نمونه ۱) اگر وزن کودک ۱۲ کیلوگرم باشد. [گروه وزنی ۰+]]

(نمونه ۲) اگر وزن کودک ۱۵ کیلوگرم باشد. [گروه وزنی ۱]

2] کلاس اندازه را بررسی و تأیید نمایید.

با توجه به [گروه وزنی] تأیید شده در مرحله 1] از [نصب صندلی کودک با استفاده از ایزوفیکس (شماره استاندارد) - جدول مطابقت] یا [نصب صندلی کودک با استفاده از ایزوفیکس شماره استاندارد] - مطابق

و توصیه شده در جدول صندلی کودک ، کلاس اندازه را انتخاب نمایید. (صفحه ۸۰، ۸۳، ۸۶)*

(نمونه ۱) اگر [گروه وزنی ۰+] باشد، کلاس اندازه مربوطه [C]، [D]، [E] است.

(نمونه ۲) اگر [گروه وزنی ۱] باشد، کلاس اندازه مربوطه [A]، [B]، [B 1]، [C]، [D]، است.

*: لیست‌هایی که دارای علامت [X] می‌باشند را نمی‌توان انتخاب نمود، علی‌رغم اینکه کلاس اندازه آن‌ها

مطابق با جدول [موقعیت صندلی] باشد.

■ نصب صندلی کودک با استفاده از ایزوفیکس (شماره استاندارد ECER44) - جدول مطابقت (غیر از کشورهای برونئی، اندونزی، مالزی، سنگاپور، فیلیپین، ویتنام و کشورهای آمریکای لاتین*) صندلی‌های کودک ایزوفیکس به "کلاس‌های اندازه" گوناگونی تقسیم می‌شود. با توجه به "کلاس اندازه" اجازه دارید آن را در موقعیت صندلی خودرو آورده شده در جدول زیر به کار ببرید. از "کلاس اندازه" و "گروه وزنی" صندلی کودک خود اطلاع داشته باشید، توصیه می‌شود به کتابچه راهنمای صندلی کودک مراجعه نمایید.

اگر صندلی کودک هیچ "کلاس اندازه‌ای" نداشته باشد (یا اگر نتوانید مشخصات صندلی کودک را در جدول زیر پیدا کنید)، توصیه می‌شود برای بدست آوردن مشخصات مطابقت به "لیست خودرو" مراجعه نمایید یا از فروشنده صندلی کودک سؤال نمایید.

* بلیز، کاستاریکا، جمهوری دومینیکن، گواتمالا، هندوراس، نیکاراگوئه، پاناما، ترینیداد (و توباگو)، السالوادور، باهاماس، جامائیکا، باربادوس، برمودا، جزایر کایمن، آنتیگوا، گرانادا، سنت لویس، سنت کیتس، آرژانتین، بولیوی، گایانا، شیلی، اکوادور، آروبا، کوراکو لورینا، پاراگوئه، پرو، اروگوئه، سنت مارتین، گوالوپ، مارتینی، گویان، برزیل.

شرح	کلاس اندازه
با ارتفاع کامل، صندلی کودک رو به جلو	A
با ارتفاع کاهش داده شده، صندلی کودک رو به جلو	B
با ارتفاع کاهش داده شده، صندلی کودک رو به جلو	B1
با اندازه کامل، صندلی کودک رو به عقب	C
با اندازه کاهش داده شده، صندلی کودک رو به عقب	D
صندلی نوزاد رو به عقب	E
صندلی نوزاد عرضی سر به سمت چپ (سبد حمل)	F
صندلی نوزاد عرضی سر به سمت راست (سبد حمل)	G

موقعیت صندلی			کلاس اندازه	گروه‌های وزنی
صندلی عقب		صندلی جلو		
صندلی وسط	صندلی کناری	صندلی سرنشین		
X	X	X	F	سید حمل
X	X	X	G	
X	IL	X	E	0 تا ۱۰ کیلوگرم
X	IL	X	E	0+ تا ۱۳ کیلوگرم
X	IL	X	D	
X	IL	X	C	
X	IL	X	D	I ۹ تا ۱۸ کیلوگرم
X	IL	X	C	
X	IUF*	X	B	
X	IUF*	X	B1	
X	IUF*	X	A	

شرح حروف اختصاری درون جدول:

X: موقعیت صندلی برای صندلی کودک ایزوفیکس در این گروه وزنی و / یا کلاس اندازه نامناسب می‌باشد.
IUF: مناسب برای صندلی‌های کودک ایزوفیکس رو به جلو از گروه عمومی تأیید شده برای استفاده در این گروه وزنی.

IL: مناسب برای صندلی‌های کودک ایزوفیکس گروه‌های خودروهای خصوصی، محرمانه یا نیمه عمومی تأیید شده برای استفاده در این گروه وزنی.

*: در صورتی که پشت سری در نصب صندلی کودک تداخل ایجاد می‌کند، پشت سری را پیاده کنید در غیر این صورت، پشت سری را در بالاترین موقعیت قرار دهید.

در صورت نصب بعضی از صندلی‌های کودک در صندلی عقب، ممکن است استفاده مناسب از کمربند ایمنی در صندلی کنار صندلی کودک بدون تداخل با آن یا تحت تأثیر قرار دادن کمربند ایمنی امکان پذیر نباشد. از قرار گرفتن صحیح کمربند ایمنی و عبور راحت آن از روی شانه و همینطور پایین از روی پاها مطمئن شوید. در غیر این صورت و در صورت تداخل کمربند ایمنی با صندلی کودک، آن را در موقعیت مناسب دیگری نصب کنید. بی‌توجهی به این مورد ممکن است باعث آسیب‌های جسمی جدی یا مرگ شود.

■ **نصب صندلی کودک سایز i با استفاده از ایزوفیکس (شماره استاندارد ECER129) - جدول مطابقت (غیر از کشورهای برونئی، اندونزی، مالزی، سنگاپور، فیلیپین، ویتنام و کشورهای آمریکای لاتین*)**

در صورتی که صندلی کودک در گروه سایز i قرار دارد، صندلی کودک را در موقعیت ذکر شده i-u در جدول زیر نصب کنید

گروه صندلی کودک را می‌توانید در کتابچه راهنمای صندلی کودک پیدا کنید.

*: بلیز، کاستاریکا، جمهوری دومینیکن، گوآتمالا، هندوراس، نیکاراگوئه، پاناما، ترینیداد (و توباگو)، السالوادور، باهاماس، جامائیکا، باربادوس، برمودا، جزایر کایمن، آنتیگوآ، گرانادا، سنت لویس، سنت کیتس، آرژانتین، بولیوی، گایانا، شیلی، اکوادور، آروبا، کوراکو لورینا، پاراگوئه، پرو، اروگوئه، سنت مارتین، گوالوپ، مارتینی،

موقعیت صندلی			صندلی کودک سایز i
صندلی عقب		صندلی جلو	
صندلی وسط	صندلی کناری	صندلی سرنشین	
X	i-U*	X	

شرح حروف اختصاری درون جدول:

X: برای استفاده در صندلی کودک سایز i مناسب نمی‌باشد.

i-U: برای صندلی کودک گروه عمومی سایز i رو به جلو و رو به عقب مناسب می‌باشد.

*: در صورتی که پشت سری در نصب صندلی کودک تداخل ایجاد می‌کند، پشت سری را پیاده کنید. در

غیر این صورت، پشت سری را در بالاترین موقعیت قرار دهید.

در صورت نصب صندلی کودک در صندلی عقب، ممکن است استفاده مناسب از کمربند ایمنی در صندلی کنار صندلی کودک بدون تداخل با آن یا تحت تأثیر قرار دادن کمربند ایمنی امکان پذیر نباشد. از قرار گرفتن صحیح کمربند ایمنی و عبور راحت آن از روی شانه و همینطور پایین از روی پاها مطمئن شوید. در غیر این صورت و در صورت تداخل کمربند ایمنی با صندلی کودک، آن را در موقعیت مناسب دیگری نصب کنید. بی توجهی به این مورد ممکن است باعث آسیب‌های جسمی جدی یا مرگ شود.

■ **نصب صندلی کودک با استفاده از ایزوفیکس (شماره استاندارد ECER44) - مطابق و توصیه شده در جدول صندلی کودک (مخصوص کشورهای برونی، اندونزی، مالزی، سنگاپور، فیلیپین، ویتنام)**

صندلی‌های کودک ایزوفیکس به "کلاس‌های اندازه" گوناگونی تقسیم می‌شود. با توجه به "کلاس اندازه" اجازه دارید آن را در موقعیت صندلی خودرو آورده شده در جدول زیر به کار ببرید. از "کلاس اندازه" و "گروه وزنی" صندلی کودک خود اطلاع داشته باشید، توصیه می‌شود به کتابچه راهنمای صندلی کودک مراجعه نمایید.

اگر صندلی کودک هیچ "کلاس اندازه‌ای" نداشته باشد (یا اگر نتوانید مشخصات صندلی کودک را در جدول زیر پیدا کنید)، توصیه می‌شود برای بدست آوردن مشخصات مطابقت به "لیست خودرو" مراجعه نمایید یا از فروشنده صندلی کودک سؤال نمایید.

کلاس اندازه	شرح
A	با ارتفاع کامل، صندلی کودک رو به جلو
B	با ارتفاع کاهش داده شده، صندلی کودک رو به جلو
B1	با ارتفاع کاهش داده شده، صندلی کودک رو به جلو
C	با اندازه کامل، صندلی کودک رو به عقب
D	با اندازه کاهش داده شده، صندلی کودک رو به عقب
E	صندلی نوزاد رو به عقب
F	صندلی نوزاد عرضی سر به سمت چپ (سبد حمل)
G	صندلی نوزاد عرضی سر به سمت راست (سبد حمل)

صندلی کودک توصیه شده	موقعیت صندلی			کلاس اندازه	گروه‌های وزنی
	صندلی عقب		صندلی جلو		
	صندلی وسط	صندلی کناری	صندلی سرنشین		
-	X	X	X	F	سید حمل
	X	X	X	G	
"TOYOTA MINI"	X	IL	X	E	0 تا ۱۰ کیلوگرم
	X	IL	X	E	0+ تا ۱۳ کیلوگرم
	X	IL	X	D	
	X	IL	X	C	
-	X	IL	X	D	I ۹ تا ۱۸ کیلوگرم
	X	IL	X	C	
	X	IUF*	X	B	
	X	IUF*	X	B1	
	X	IUF*	X	A	

شرح حروف اختصاری درون جدول:

X: موقعیت صندلی برای صندلی کودک ایزوفیکس در این گروه وزنی و / یا کلاس اندازه نامناسب می‌باشد.
IUF: مناسب برای صندلی‌های کودک ایزوفیکس رو به جلو از گروه عمومی تأیید شده برای استفاده در این گروه وزنی.

IL: مناسب برای صندلی‌های کودک ایزوفیکس گروه‌های خودروهای خصوصی ، محرمانه یا نیمه عمومی تأیید شده برای استفاده در این گروه وزنی.

*: در صورتی که پشت سری در نصب صندلی کودک تداخل ایجاد می‌کند، پشت سری را پیاده کنید در غیر این صورت، پشت سری را در بالاترین موقعیت قرار دهید.

در صورت نصب بعضی از صندلی‌های کودک در صندلی عقب، ممکن است استفاده مناسب از کمربند ایمنی در صندلی کنار صندلی کودک بدون تداخل آن یا تحت تأثیر قرار دادن کمربند ایمنی امکان پذیر نباشد. از قرار گرفتن صحیح کمربند ایمنی و عبور راحت آن از روی شانه و همینطور پایین از روی پاها مطمئن شوید. در غیر این صورت و در صورت تداخل کمربند ایمنی با صندلی کودک، آن را در موقعیت مناسب دیگری نصب کنید. بی‌توجهی به این مورد ممکن است باعث آسیب‌های جسمی جدی یا مرگ شود. صندلی‌های کودک آورده شده در جدول ممکن است در خارج از منطقه ASEAN (آسه آن) موجود نباشند. ● در صورت نصب صندلی کودک در صندلی عقب، صندلی جلو را تنظیم نمایید به طوری که با کودک یا صندلی کودک تداخل نکند.

■ **نصب صندلی کودک سایز i با استفاده از ایزوفیکس (شماره استاندارد ECER129)- جدول مطابقت (مخصوص کشورهای برونی، اندونزی، مالزی، سنگاپور، فیلیپین، ویتنام)**
در صورتی که صندلی کودک در گروه "سایز i" قرار دارد، صندلی کودک را در موقعیت ذکر شده i-U در جدول زیر نصب کنید.
گروه صندلی کودک را می‌توانید در کتابچه راهنمای صندلی کودک پیدا کنید.

موقعیت صندلی			صندلی کودک سایز i
صندلی عقب		صندلی جلو	
صندلی وسط	صندلی کناری	صندلی سرنشین	
X	i-U*	X	

شرح حروف اختصاری درون جدول:

X: برای استفاده در صندلی کودک سایز i مناسب نمی‌باشد.

i-U: برای صندلی کودک گروه عمومی سایز i رو به جلو و رو به عقب مناسب می‌باشد.

*: در صورتی که پشت سری در نصب صندلی کودک تداخل ایجاد می‌کند، پشت سری را پیاده کنید. در غیر این صورت، پشت سری را در بالاترین موقعیت قرار دهید.

تویوتا توصیه می‌کند که از گروه "i-Size MIDI" تأیید شده برای این گروه استفاده نمایید.

در صورت نصب بعضی از صندلی‌های کودک در صندلی عقب، ممکن است استفاده مناسب از کمربند ایمنی در صندلی کنار صندلی کودک بدون تداخل آن یا تحت تأثیر قرار دادن کمربند ایمنی امکان پذیر نباشد. از قرار گرفتن صحیح کمربند ایمنی و عبور راحت آن از روی شانه و همینطور پایین از روی پاها مطمئن شوید. در غیر این صورت و در صورت تداخل کمربند ایمنی با صندلی کودک، آن را در موقعیت مناسب دیگری نصب کنید. بی‌توجهی به این مورد ممکن است باعث آسیب‌های جسمی جدی یا مرگ شود. صندلی‌های کودک آورده شده در جدول ممکن است در خارج از منطقه ASEAN (آسه آن) موجود نباشند. ● در صورت نصب صندلی کودک در صندلی عقب، صندلی جلو را تنظیم نمایید به طوری که با کودک یا صندلی کودک تداخل نکند.

■ نصب صندلی کودک با استفاده از ایزوفیکس (شماره استاندارد ECER44) - مطابق و توصیه شده

در جدول صندلی‌های کودک (مخصوص کشورهای آمریکای لاتین*)

صندلی‌های کودک ایزوفیکس به "کلاس‌های اندازه" گوناگونی تقسیم می‌شود. با توجه به "کلاس اندازه" اجازه دارید آن را در موقعیت صندلی خودرو آورده شده در جدول زیر به کار ببرید. از "کلاس اندازه" و "گروه وزنی" صندلی کودک خود اطلاع داشته باشید، توصیه می‌شود به کتابچه راهنمای صندلی کودک مراجعه نمایید.

اگر صندلی کودک هیچ "کلاس اندازه‌ای" نداشته باشد (یا اگر نتوانید مشخصات صندلی کودک را در جدول زیر پیدا کنید)، توصیه می‌شود برای بدست آوردن مشخصات مطابقت به "لیست خودرو" مراجعه نمایید یا از فروشنده صندلی کودک سؤال نمایید.

*: بلیز، کاستاریکا، جمهوری دومینیکن، گواتمالا، هندوراس، نیکاراگوئه، پاناما، ترینیداد (و توباگو)، السالوادور، باهاماس، جامائیکا، باربادوس، برمودا، جزایر کایمن، آنتیگوا، گرانادا، سنت لویس، سنت کیتس، آرژانتین، بولیوی، گایانا، شیلی، اکوادور، آروبا، کوراکو لورینا، پاراگوئه، پرو، اروگوئه، سنت مارتین، گوالوپ، مارتینی، گویان، برزیل.

شرح	کلاس اندازه
با ارتفاع کامل، صندلی کودک رو به جلو	A
با ارتفاع کاهش داده شده، صندلی کودک رو به جلو	B
با ارتفاع کاهش داده شده، صندلی کودک رو به جلو	B1
با اندازه کامل، صندلی کودک رو به عقب	C
با اندازه کاهش داده شده، صندلی کودک رو به عقب	D
صندلی نوزاد رو به عقب	E
صندلی نوزاد عرضی سر به سمت چپ (سبد حمل)	F
صندلی نوزاد عرضی سر به سمت راست (سبد حمل)	G

صندلی کودک توصیه شده	موقعیت صندلی			کلاس اندازه	گروه‌های وزنی
	صندلی عقب		صندلی جلو		
	صندلی وسط	صندلی کناری	صندلی سرنشین		
-	X	X	X	F	سبد حمل
	X	X	X	G	
	X	IL	X	E	0 تا ۱۰ کیلوگرم
	X	IL	X	E	0+ تا ۱۳ کیلوگرم
"MID12"	X	IL	X	D	
	X	IL	X	C	
"MID12"	X	IL	X	D	I ۹ تا ۱۸ کیلوگرم
	X	IL	X	C	
-	X	IUF*	X	B	
"TOYOTA DUO+ "MID12"	X	IUF* IL*	X	B1	
-	X	IUF*	X	A	

شرح حروف اختصاری درون جدول:

X: موقعیت صندلی برای صندلی کودک ایزوفیکس در این گروه وزنی و / یا کلاس اندازه نامناسب می‌باشد.
IUF: مناسب برای صندلی‌های کودک ایزوفیکس رو به جلو از گروه عمومی تأیید شده برای استفاده در این گروه وزنی.

IL: مناسب برای صندلی‌های کودک ایزوفیکس گروه‌های خودروهای خصوصی، محرمانه یا نیمه عمومی تأیید شده برای استفاده در این گروه وزنی.

***:** در صورتی که پشت سری در نصب صندلی کودک تداخل ایجاد می‌کند، پشت سری را پیاده کنید در غیر این صورت، پشت سری را در بالاترین موقعیت قرار دهید.

در صورت نصب بعضی از صندلی‌های کودک در صندلی عقب، ممکن است استفاده مناسب از کمربند ایمنی در صندلی کنار صندلی کودک بدون تداخل آن یا تحت تأثیر قرار دادن کمربند ایمنی امکان پذیر نباشد. از قرار گرفتن صحیح کمربند ایمنی و عبور راحت آن از روی شانه و همینطور پایین از روی پاها مطمئن شوید. در غیر این صورت و در صورت تداخل کمربند ایمنی با صندلی کودک، آن را در موقعیت مناسب دیگری نصب کنید. بی‌توجهی به این مورد ممکن است باعث آسیب‌های جسمی جدی یا مرگ شود.

صندلی‌های کودک آورده شده در جدول ممکن است در خارج از منطقه LATIN (لاتین) موجود نباشند.
 ● در صورت نصب صندلی کودک در صندلی عقب، صندلی جلو را تنظیم نمایید به طوری که با کودک یا صندلی کودک تداخل نداشته باشد.

■ نصب صندلی کودک سایز i با استفاده از ایزوفیکس (شماره استاندارد ECER129) - جدول مطابقت (مخصوص کشورهای آمریکای لاتین*)

در صورتی که صندلی کودک در گروه "سایز i" قرار دارد، صندلی کودک را در موقعیت ذکر شده i-U در جدول زیر نصب کنید.

گروه صندلی کودک را می‌توانید در کتابچه راهنمای صندلی کودک پیدا کنید.

*: بلیز، کاستاریکا، جمهوری دومینیکن، گواتمالا، هندوراس، نیکاراگوئه، پاناما، ترینیداد (و توباگو)، السالوادور، باهاماس، جامائیکا، باربادوس، برمودا، جزایر کایمن، آنتیگوآ، گرانادا، سنت لویس، سنت کیتس، آرژانتین، بولیوی، گایانا، شیلی، اکوادور، آروبا، کوراکو لورینا، پاراگوئه، پرو، اروگوئه، سنت مارتین، گوالوپ، مارتینی، گویان، برزیل.

موقعیت صندلی			صندلی کودک سایز i
صندلی عقب		صندلی جلو	
صندلی وسط	صندلی کناری	صندلی سر نشین	
X	i-U*	X	

شرح حروف اختصاری درون جدول:

X: برای استفاده در صندلی کودک سایز i مناسب نمی‌باشد.

i-U: برای صندلی کودک گروه عمومی سایز i رو به جلو و رو به عقب مناسب می‌باشد.

*: در صورتی که پشت سری در نصب صندلی کودک تداخل ایجاد می‌کند، پشت سری را پیاده کنید. در غیر این صورت، پشت سری را در بالاترین موقعیت قرار دهید.

تویوتا توصیه می‌کند که از گروه "i-Size MIDI" تأیید شده برای این گروه استفاده نمایید.

در صورت نصب بعضی از صندلی‌های کودک در صندلی عقب، ممکن است استفاده مناسب از کمربند ایمنی در صندلی کنار صندلی کودک بدون تداخل با آن یا تحت تأثیر قرار دادن کمربند ایمنی امکان پذیر نباشد. از قرار گرفتن صحیح کمربند ایمنی و عبور راحت آن از روی شانه و همینطور پایین از روی پاها مطمئن شوید. در غیر این صورت و در صورت تداخل کمربند ایمنی با صندلی کودک، آن را در موقعیت مناسب دیگری نصب کنید. بی‌توجهی به این مورد ممکن است باعث آسیب‌های جسمی جدی یا مرگ شود.

● در صورت نصب صندلی کودک در صندلی عقب، صندلی جلو را تنظیم نمایید به طوری که با کودک یا صندلی کودک تداخل نداشته باشد.

■ نصب صندلی کودک با استفاده از قلاب سخت ایزوفیکس (صندلی کودک ایزوفیکس)

با توجه به کتابچه راهنمای همراه صندلی کودک، آن را نصب نمایید.

1 اگر پشت سری در نصب صندلی کودک تداخل ایجاد می‌کند، می‌توان پشت سری را پیاده نمود، در غیر

این صورت پشت سری را در بالاترین موقعیت قرار دهید. (← صفحه ۲۲۰)

2 قفل‌ها را در قلاب ثابت در حالت باز شده قفل نمایید.

◀ نوع A

پوشش قلاب را باز کرده و صندلی کودک را در

صندلی نصب کنید.

قلاب‌ها در پشت پوشش قرار دارند.



◀ نوع B

موقعیت‌های قلاب ثابت در حالت باز شده را بررسی نمایید و صندلی کودک را در صندلی نصب کنید. قلاب‌ها در فاصله بین تشک صندلی و پشتی صندلی قرار گرفته‌اند.



3 پس از نصب صندلی کودک، برای اطمینان از نصب صحیح و محکم صندلی کودک، آن را به سمت جلو و عقب حرکت دهید. (← صفحه ۷۷)

هشدار

■ در صورت نصب صندلی کودک

پیشگیری‌های زیر را مدنظر قرار دهید. بی‌توجهی به موارد زیر ممکن است منجر به آسیب‌های جسمی جدی یا مرگ شود.

- پس از نصب صندلی کودک، هرگز صندلی خودرو را تنظیم نکنید.
- در صورت استفاده از قلاب‌های پایینی، از وجود نداشتن اجسام خارجی در اطراف قلاب‌ها و گیر نکردن کمر بند ایمنی در پشت صندلی کودک اطمینان حاصل نمایید.
- از تمام دستورالعمل‌های نصب صندلی کودک که توسط سازنده آن ارائه شده پیروی نمایید.

نصب صندلی کودک با استفاده از پایه (نگهدارنده) قلابها (مخصوص کمربند بالایی)

■ **پایه (نگهدارنده) قلابها (مخصوص کمربند بالایی)**
پایه‌های قلاب در هر صندلی کناری عقب ارائه شده است. برای ثابت نگه داشتن کمربند بالایی از پایه‌های قلاب استفاده نمایید.

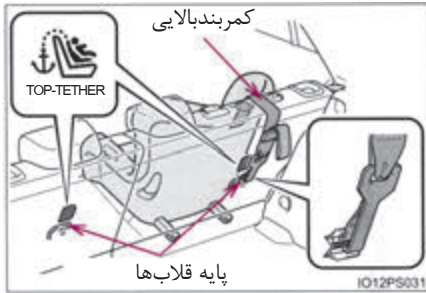

■ **ثابت نگه داشتن کمربند بالایی در پایه قلاب**

با توجه به کتاب راهنمای همراه با صندلی کودک، آن را نصب نمایید.

1 پشت سری را در بالاترین موقعیت تنظیم نمایید.
اگر پشت سری در صندلی کودک یا نصب از طریق کمربند ایمنی تداخل ایجاد می‌کند، پشت سری را پیاده نمایید. (←صفحه ۲۲۰)

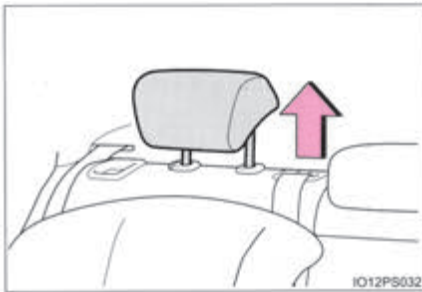

2 قلاب را در پایه (نگهدارنده) قلاب قفل کرده و کمربند بالایی را محکم نمایید.
از محکم بودن کمربند بالایی اطمینان حاصل نمایید. (صفحه ۷۷)

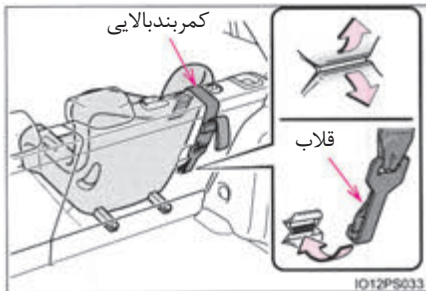

در صورت نصب صندلی کودک همراه با قرار دادن پشت سری در بالاترین موقعیت، از عبور کمربند بالایی از زیر پشت سری اطمینان حاصل کنید.

■ در صورت نصب صندلی کودک

پیشگیری‌های زیر را مدنظر قرار دهید.

- بی‌توجهی به موارد زیر ممکن است منجر به آسیب‌های جسمی جدی یا مرگ شود.
- کمربند بالایی را محکم متصل کرده و از تاب نداشتن کمربند مطمئن شوید.
- کمربند بالایی را به چیز دیگری غیر از پایه قلاب متصل نکنید.
- پس از نصب صندلی کودک، هرگز صندلی خودرو را تنظیم نکنید.
- از تمام دستورالعمل‌های نصب صندلی کودک که توسط سازنده آن ارائه شده پیروی نمایید.
- در زمان نصب صندلی کودک همراه با پشت سری که در بالاترین موقعیت قرار گرفته است، پس از بالا آوردن پشت سری، پایه‌های قلاب را محکم کرده، پشت سری را پایین نیاورید.

مشخصه‌های سیستم هیبریدی

خودروی شما یک خودروی هیبریدی است و دارای مشخصاتی است که باعث تفاوت آن با خودروهای معمولی شده است. از آشنایی کامل با مشخصات خودروی خود مطمئن شده و مراقبت نمایید. سیستم هیبریدی بسته به شرایط رانندگی برای مصرف بهینه سوخت و کاهش گازهای آلاینده ترکیبی از موتور بنزینی و موتور برقی (به عنوان موتور محرک) فعال می‌شود.

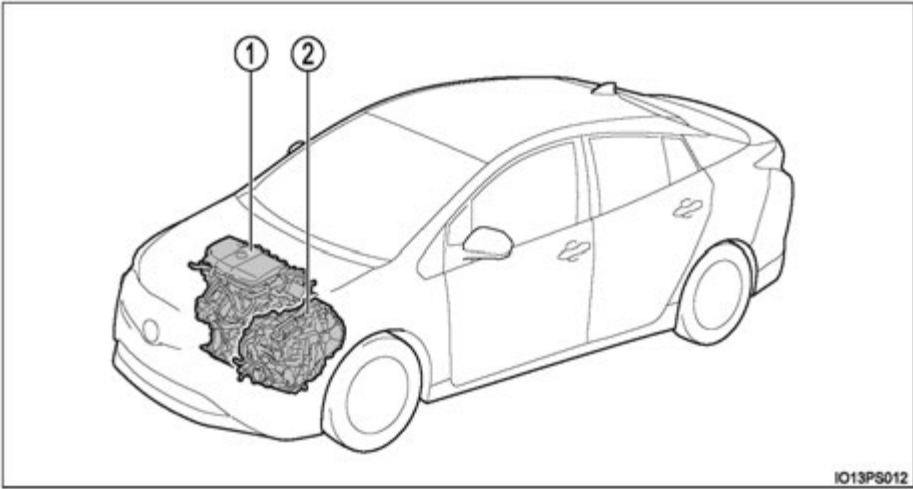

این تصویر نمونه‌ای برای توضیح این سیستم است و ممکن است با تصویر واقعی متفاوت باشد.

- ① موتور بنزینی
- ② موتور برقی (موتور محرک)

◆ در صورت توقف یا شروع به حرکت

در صورت توقف خودرو، موتور بنزینی خاموش* می‌شود. حین شروع به حرکت، موتور برقی (موتور محرک) باعث حرکت خودرو می‌شود. در صورت رانندگی با سرعت پایین یا حرکت در سرازیری‌های با شیب کم، موتور خاموش* می‌شود و موتور برقی (موتور محرک) استفاده می‌گردد.

در صورت قرار داشتن دسته دنده در موقعیت دنده خلاص N، باتری هیبریدی (باتری محرک) شارژ نمی‌شود.

* در صورتی که باتری هیبریدی (باتری محرک) نیاز به شارژ دارد یا موتور در حال گرم شدن است و غیره، موتور بنزینی به طور خودکار خاموش نخواهد شد. (← صفحه ۹۷).

◆ حین رانندگی عادی

غالباً از موتور بنزینی استفاده می‌شود. در صورت لزوم موتور برقی (موتور محرک) باتری هیبریدی (باتری محرک) را شارژ می‌کند.

◆ حین شتاب گیری سریع

در صورت فشار دادن کامل پدال گاز، نیروی باتری هیبریدی (باتری محرک) به موتور بنزینی از طریق موتور برقی (موتور محرک) اضافه می‌شود.

◆ حین ترمز کردن (ترمزگیری با تولید نیرو Regenerative braking)

چرخ‌ها باعث می‌شوند موتور برقی مانند یک مولد نیرو عمل کند، و باتری هیبریدی (باتری محرک) شارژ می‌گردد.

سیستم آگاه سازی نزدیک شدن خودرو (در صورت مجهز بودن)

اگر حین رانندگی، موتور بنزینی خاموش شود، صدایی جهت آگاه ساختن افراد از نزدیک شدن خودرو شنیده می‌شود که بلندی صدا با توجه به سرعت خودرو تغییر می‌کند. در صورتی که سرعت خودرو حدود 25km/h (15mph) باشد، صدا قطع خواهد شد.

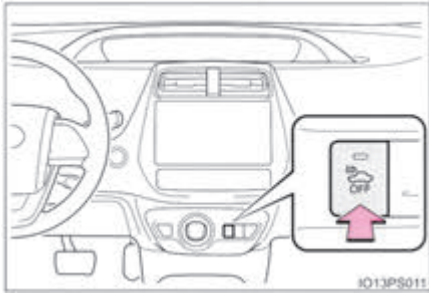

در صورتی که سوئیچ موتور در موقعیت روشن ON قرار دارد، کلید را جهت قطع صدا فشار دهید.

در صورت قطع شدن صدا، نشانگر روی کلید روشن می‌شود. برای شنیده شدن صدا، مجدد کلید را فشار دهید.

هر زمان که سوئیچ موتور در موقعیت روشن ON قرار می‌گیرد، این سیستم فعال می‌گردد.

ترمزگیری با تولید نیرو

در شرایط زیر، انرژی جنبشی به انرژی الکتریکی تبدیل می‌شود و با شارژ مجدد باتری هیبریدی (باتری محرک) نیروی کاهش سرعت به دست می‌آید.

- حین رانندگی با قراردادن دسته دنده در موقعیت D یا B، پدال گاز را رها کنید.
- حین رانندگی با قرار داشتن دسته دنده در موقعیت D یا B، پدال ترمز را فشار دهید.

نشانگر سیستم هیبریدی

نشانگر سیستم هیبریدی، برق خروجی از سیستم هیبریدی و شارژ شدن از طریق باز تولید نیرو را نشان می‌دهد. (← صفحه ۱۴۲)

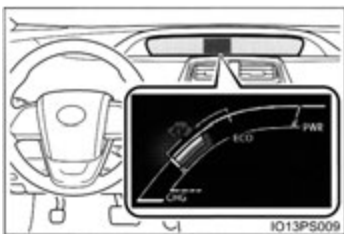

■ شرایط متوقف نشدن موتور بنزینی

موتور بنزینی به طور اتوماتیک روشن و خاموش می‌گردد. با این وجود، در شرایط زیر موتور بنزینی به طور اتوماتیک متوقف نمی‌شود.

- حین گرم شدن موتور بنزینی
- حین شارژ شدن باتری هیبریدی (باتری محرک)
- حین افزایش یا کاهش دمای باتری هیبریدی (باتری محرک)
- حین روشن بودن بخاری

*: بسته به شرایط، ممکن است موتور بنزینی در شرایطی غیر موارد فوق به طور اتوماتیک خاموش نشود.

■ شارژ کردن باتری هیبریدی (باتری محرک)

از آنجائیکه موتور بنزینی باتری هیبریدی (باتری محرک) را شارژ می‌کند، نیازی به شارژ باتری از طریق منبع بیرونی نمی‌باشد. با این وجود اگر خودرو به مدت طولانی پارک باشد، شارژ باتری هیبریدی به تدریج خالی می‌گردد. بنابراین حداقل هر چند ماه یکبار به مدت تقریباً ۳۰ دقیقه یا 16 km (10miles) با خودرو رانندگی نمایید. در صورت خالی شدن کامل شارژ باتری هیبریدی، سیستم هیبریدی روشن نمی‌شود، در این صورت با نمایندگی مجاز تویوتا تماس بگیرید.

■ شارژ کردن باتری ۱۲ ولتی

← صفحه ۶۴۴

■ پس از خالی شدن شارژ باتری ۱۲ ولتی یا در صورت جدا کردن ترمینال باتری و نصب مجدد

ترمینال‌ها حین شارژ کردن وغیره

ممکن است حتی حین رانندگی با باتری هیبریدی (باتری محرک) موتور بنزینی متوقف نشود. اگر این عملکرد به مدت چند روز ادامه یابد، با نمایندگی مجاز تویوتا تماس بگیرید.

صداهای و لرزش‌های مرتبط با خودروی هیبریدی

حتی با وجود اینکه خودرو با نشانگر روشن "READY" حرکت می‌کند، ممکن است هیچ صدا یا لرزشی در موتور وجود نداشته باشد. در صورت پارک خودرو جهت حفظ ایمنی، ترمز دستی را درگیر کرده و دسته دنده را در موقعیت پارک P قرار دهید.

هنگام عملکرد سیستم هیبریدی ممکن است صداهای یا لرزش‌های زیر ایجاد گردد که نشان دهنده نقص فنی نیست.

- صدای موتور ممکن است از محفظه موتور شنیده شود.
- صداهایی ممکن است هنگام فعال یا غیرفعال شدن سیستم هیبریدی از باتری هیبریدی (باتری محرک) از پشت صندلی‌های عقب شنیده شود.
- در صورت فعال یا غیرفعال شدن سیستم هیبریدی صداهای عملکردی تأخیری مانند صدای شکستن یا صدای فلز نرم از باتری هیبریدی (باتری محرک) در پشت صندلی‌های عقب شنیده می‌شود.
- در صورت باز بودن درب پشتی، ممکن است صداهایی از سیستم هیبریدی شنیده شود.
- هنگام روشن یا خاموش کردن موتور بنزینی، رانندگی با سرعت پایین یا حین درجا کار کردن موتور ممکن است صداهایی از گیربکس شنیده شود.
- در صورت شتاب‌گیری سریع ممکن است صداهایی از موتور شنیده شود.
- در صورت فشار دادن پدال ترمز یا هنگام رها کردن پدال گاز به جهت ترمزگیری با تولید نیرو (Regenerative braking) ممکن است صداهایی شنیده شود.
- در صورت درگیر کردن پدال ترمز صداهای عملکردی یا صداهای موتور ممکن است ایجاد شود.
- هنگام خاموش یا روشن کردن موتور بنزینی ممکن است لرزش‌هایی احساس شود.
- صداهای فن خنک‌کننده ممکن است از دریچه ورودی هوا در کنار صندلی عقب چپ شنیده شود. (← صفحه ۱۰۰)

سیستم آگاه‌سازی نزدیک شدن خودرو

در موارد زیر، صدای سیستم آگاه‌سازی نزدیک شدن خودرو ممکن است برای عابرین پیاده، دوچرخه سواران یا افراد و خودروهای دیگر در اطراف خودرو با مشکل شنیده شود:

- وجود صدای (نویز) زیاد در مجاورت خودرو
 - بارش باران یا وزش باد شدید
- همچنین در صورت نصب سیستم آگاه‌سازی نزدیک شدن خودرو در جلوی خودرو، ممکن است صدای سیستم از عقب خودرو نسبت به جلوی آن با سختی بیشتری شنیده شود.

نگهداری، تعمیر، بازسازی و اسقاط کردن

درباطه با نگهداری، تعمیر، بازسازی و اسقاط کردن با نمایندگی مجاز تویوتا تماس بگیرید. هرگز خودتان اقدام به اسقاط کردن خودرو نکنید.

پیشگیری‌های مرتبط با سیستم هیبریدی

حین کار با سیستم هیبریدی مراقب باشید، زیرا سیستم دارای ولتاژ بالایی (حداکثر حدود ۷۰۰ است) و نیز شامل قطعاتی است که حین عملکرد سیستم هیبریدی دارای حرارت بسیار بالایی هستند. از دستورالعمل‌های روی برچسب‌های هشدار متصل به خودرو اطاعت نمایید.

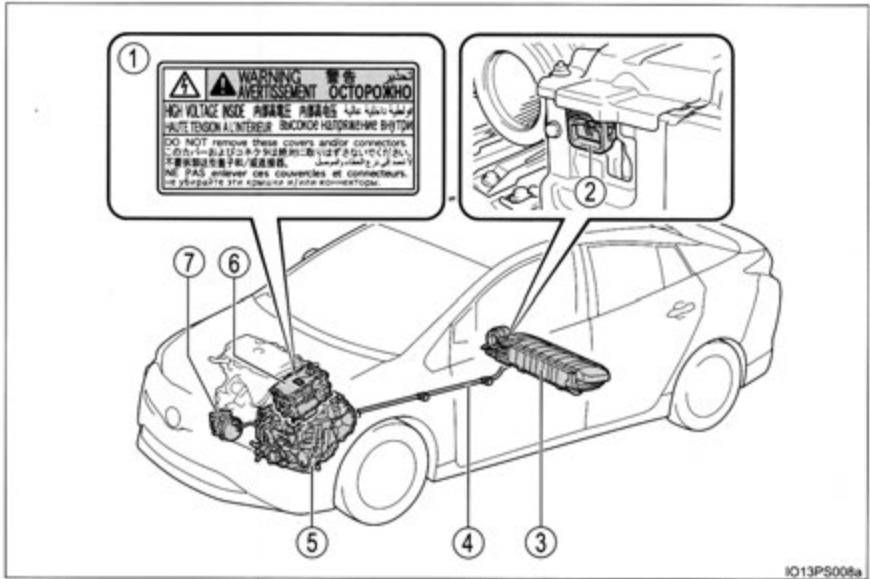

این تصویر نمونه‌ای برای توضیح این سیستم است و ممکن است با تصویر واقعی متفاوت باشد.

- | | |
|--------------------------------|--|
| ① برچسب هشدار | ⑤ موتور برقی (موتور محرک) |
| ② قطع کن برق باتری ولتاژ بالا | ⑥ واحد کنترل نیرو |
| ③ باتری هیبریدی (باتری محرک) | ⑦ کمپرسور سیستم تهویه هوای مطبوع (ایر کاندیشن) |
| ④ کابل‌های ولتاژ بالا (نارنجی) | |

دریچه ورود هوای باتری هیبریدی (باتری محرک)



دریچه ورود هوا در زیر سمت راست صندلی عقب به منظور خنک کردن باتری هیبریدی (باتری محرک) قرار دارد. در صورت مسدود شدن دریچه، ممکن است باتری هیبریدی (باتری محرک) بسیار داغ شده و باعث کاهش خروجی باتری هیبریدی (باتری محرک) شود.

سیستم خاموش کردن اضطراری

در صورتی که سطح مشخصی از ضربه به وسیله سنسور برخورد شناسایی گردد، سیستم خاموش کردن اضطراری مسیر جریان ولتاژ بالا را مسدود کرده و جهت به حداقل رساندن احتمال برق گرفتگی و نشتی سوخت، عملکرد پمپ سوخت را متوقف می‌سازد. در صورت فعال بودن سیستم خاموش کردن اضطراری، خودرو مجدداً استارت نخواهد خورد. جهت فعال کردن مجدد سیستم هیبریدی با نمایندگی مجاز تویوتا تماس بگیرید.

پیغام‌های هشدار سیستم هیبریدی

هنگام وجود نقص فنی در سیستم هیبریدی یا عملکرد نامناسب سیستم، پیغام هشدار به طور اتوماتیک در صفحه ظاهر می‌شود.

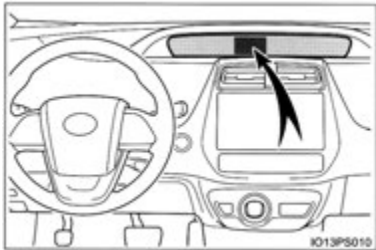

در صورتی که پیغام هشدار در صفحه نمایش چند منظوره نشان داده شود، پیغام را خوانده و به دستورالعمل‌ها عمل نمایید.

- **در صورت روشن شدن چراغ اخطار، نمایش پیغام هشدار یا جدا شدن باتری ۱۲ ولتی**
سیستم هیبریدی ممکن است فعال نشود، در این صورت مجدد سیستم را فعال نمایید. در صورت روشن نشدن نشانگر "READY"، با نمایندگی مجاز تویوتا تماس بگیرید.
- **تمام شدن سوخت**
در صورت تمام شدن سوخت خودرو و فعال نشدن سیستم هیبریدی، اقدام به سوخت گیری به میزان کافی از بنزین نمایید تا چراغ هشدار پایین بودن سطح سوخت خاموش گردد. (← صفحه ۵۹۰). در صورتی که مقدار سوخت کم باشد، ممکن است سیستم هیبریدی فعال نشود. اگر خودرو در سطح مسطحی قرار داشته باشد مقدار استاندارد سوخت حدود [1.7 Imp. gal., 2.0 gal., 7.5 L] است.
اگر خودرو در سطح شیب‌داری قرار داشته باشد این مقدار فرق می‌کند. در صورت قرار داشتن خودرو در سطح شیب‌دار مقدار سوخت بیشتری اضافه نمایید.
- **امواج الکترومغناطیسی**
 - قطعات دارای ولتاژ بالا و کابل‌ها در خودروهای هیبریدی دارای محافظ الکترومغناطیسی هستند و بنابراین تقریباً همان مقدار امواج الکترومغناطیسی مانند خودروهای معمولی بنزینی یا وسایل برقی خانگی را از خود ساطع می‌کنند.
 - خودروی شما ممکن است تداخل صوتی در بعضی از محصولات رادیویی شرکت‌های دیگر به وجود آورد.
- **باتری هیبریدی (باتری محرک)**
باتری هیبریدی (باتری محرک) دارای طول عمر مشخصی است. بسته به سبک و شرایط رانندگی، طول عمر باتری هیبریدی (باتری محرک) تغییر می‌کند.
- **گواهی مطابقت (مخصوص خودروهای فروخته شده در قزاقستان، هند، تایوان، مالزی و مراکش)**
اتصاع گازهای آلاینده هیدروژنی در این مدل خودرو براساس قوانین ECE100 می‌باشد. (ایمنی باتری خودروی برقی)

هشدار 

■ پیشگیری‌های مرتبط با ولتاژ بالا

این خودرو دارای ولتاژ بالای DC و سیستم‌های AC همانند سیستم 12 volt است.

ولتاژ بالای DC و AC بسیار خطرناک است و باعث سوختگی‌های شدید و شوک الکتریکی و در نتیجه آسیب‌های جسمی جدی یا مرگ می‌گردد.

● از دست زدن، جداکردن، پیاده کردن یا تعویض قطعات ولتاژ بالا، کابل‌ها یا کانکتورهای آن‌ها جداً خودداری نمایید.

● چون سیستم از ولتاژ بالایی استفاده می‌کند پس از فعال کردن سیستم هیبریدی بسیار داغ می‌شود. مراقب ولتاژ بالا و دمای بالا باشید و همواره به دستورالعمل‌های برجسب‌های هشدار روی خودرو عمل نمایید.

● هرگز برای دسترسی به سوراخ تعبیه شده زیر صندلی عقب سمت راست، اقدام به بازکردن قطع‌کن برق باتری ولتاژ بالا نکنید. فقط زمانی که خودرو سرویس می‌شود از قطع‌کن برق باتری ولتاژ بالا استفاده نمایید زیرا این قسمت دارای ولتاژ بالایی است.





هشدار

پیشگیری‌های مرتبط به تصادفات جاده‌ای

- برای کاهش آسیب‌های جسمی و مرگ پیشگیری‌های زیر را مد نظر قرار دهید:
- خودرو را به شانه خاکی جاده هدایت کنید، ترمز دستی را کشیده و دسته دنده را در موقعیت پارک P قرار دهید و سیستم هیبریدی را غیرفعال نمایید.
 - از دست زدن به قطعات دارای ولتاژ بالا، کابل‌ها و کانکتورها خودداری نمایید.
 - در صورت قرار گرفتن سیم‌های برق بدون پوشش در داخل و خارج از خودرو، ممکن است باعث شوک الکتریکی شود. از دست زدن به سیم‌های برق بدون پوشش خودداری نمایید.
 - در صورت نشستی روغن، از دست زدن به روغن خودداری نمایید ممکن است روغن حاوی الکترولیت قلیایی قوی از باتری هیبریدی (باتری محرک) باشد. در صورت تماس روغن با پوست یا چشم‌های شما، بلافاصله محل را با مقدار آب فراوان شسته و در صورت امکان از محلول اسید بوریک استفاده نمایید. حتماً به پزشک مراجعه کنید.
 - در صورت آتش گرفتن خودروی هیبریدی، بلافاصله از خودرو خارج شوید. هرگز از کپسول آتش نشانی استفاده نکنید. زیرا این کپسول برای آتش سوزی‌های الکتریکی مناسب نیست. حتی استفاده از مقدار کمی آب نیز خطرناک است
 - اگر خودرو را باید بکسل نمایید، این کار را با بالا آوردن چرخ‌های جلو انجام دهید. اگر حین بکسل کردن، چرخ‌ها متصل به موتور برقی (موتور محرک) روی زمین هستند، موتور ممکن است برق تولید نماید و منجر به آتش سوزی شود. (← صفحه ۵۸۰)
 - زمین زیر خودرو را با دقت بازرسی نمایید. در صورت یافتن نشستی روی زمین، ممکن است سیستم سوخت صدمه دیده باشد، بلافاصله از خودرو خارج شوید.



هشدار

■ باتری هیبریدی (باتری محرک)

- هرگز اقدام به فروش مجدد، واگذار کردن یا تغییر باتری هیبریدی نکنید. جهت جلوگیری از بروز حادثه، باتری‌های هیبریدی خودروی اسقاط شده پیاده می‌شوند و از طریق نمایندگی مجاز تویوتا جمع‌آوری می‌گردد. هرگز خود اقدام به خارج کردن باتری نکنید.
- اگر باتری به طور مناسب جمع‌آوری نشود، ممکن است اتفاقات به شرح زیر به وجود آید و در نتیجه منجر به آسیب‌های جسمی یا مرگ شود:
- ممکن است باتری هیبریدی به طور غیرقانونی دفع یا انبار شده باشد که برای محیط زیست خطرناک است یا ممکن است کسی بخش‌های دارای ولتاژ بالا را لمس کرده و دچار شوک الکتریکی شود.
- باتری هیبریدی مخصوص خودروی هیبریدی شما مورد استفاده قرار می‌گیرد. در صورت استفاده از باتری هیبریدی خارج از خودرو شما یا به نحوی تغییر آن، ممکن است باعث بروز حوادثی مانند شوک الکتریکی، افزایش گرما و ایجاد دود، انفجار و نشتی الکترولیت گردد.
- در صورت فروش یا واگذاری خودرو، امکان بروز چنین حوادثی بسیار افزایش می‌یابد زیرا فردی که خودرو را تحویل گرفته ممکن است از این خطرات آگاهی نداشته باشد.
- اگر بدون پیاده کردن باتری هیبریدی اقدام به اسقاط خودرو نمایید، در صورت تماس با قطعات ولتاژ بالا، کابل‌ها و کانکتورها، خطر جدی شوک الکتریکی به وجود می‌آید. در حوادثی که منجر به اسقاط شدن خودرو می‌شود، باتری هیبریدی باید توسط نمایندگی مجاز تویوتا یا تعمیرگاه‌های مجاز اسقاط شود. در صورتی که باتری هیبریدی به طرز مناسبی اسقاط نگردد، احتمال شوک الکتریکی و در نتیجه آسیب‌های جسمی یا مرگ به وجود می‌آید.



توجه

دریچه ورود هوای باتری هیبریدی

- از مسدود نشدن دریچه ورودی هوا با هر چیزی مانند پوشش صندلی، پوشش پلاستیکی یا بار مطمئن شوید. ممکن است باتری هیبریدی (باتری محرک) بیش از اندازه داغ شده و صدمه ببیند.
 - برای جلوگیری از مسدود شدن دریچه، زمانی که گرد و غبار و غیره در دریچه ورودی هوا جمع شده است، آن را با جاروبرقی تمیز نمایید.
 - از خیس شدن یا ورود اجسام خارجی به دریچه ورودی هوا جلوگیری کنید. ممکن است باعث اتصال کوتاه شود و به باتری هیبریدی (باتری محرک) صدمه بزند.
 - از حمل مقدار زیادی از آب مانند یخدان‌های خنک کننده آب در خودرو خودداری نمایید. در صورت پاشیدن آب بر روی باتری هیبریدی (باتری محرک) ممکن است باتری صدمه ببیند. خودرو را توسط نمایندگی مجاز تویوتا بازرسی نمایید.
 - یک فیلتر در دریچه ورودی هوا تعبیه شده است. زمانی که فیلتر به طور قابل ملاحظه‌ای کثیف شده باشد حتی پس از تمیز کردن دریچه ورودی هوا، توصیه می‌شود فیلتر را تمیز کرده یا تعویض نمایید. در صورت تمیز کردن یا تعویض فیلتر، با نمایندگی مجاز تویوتا تماس بگیرید.
- در صورت مشاهده پیغام "Maintenance Required for Hybrid Battery cooling Parts at your Dealer" (تعمیر و نگهداری قطعات خنک کننده باتری هیبریدی در نمایندگی لازم است) در روی صفحه نمایش چندمنظوره، ممکن است فیلتر مسدود شده باشد. در نمایندگی مجاز تویوتا اقدام به تمیز کردن یا تعویض فیلتر نمایید.

سیستم ایموبلایزر (ضد سرقت)

سوئیچ‌های خودرو دارای چیپ‌های فرستنده‌ای هستند که در صورت شناخته نشدن سوئیچ در کامپیوتر داخلی خودرو، از فعال شدن سیستم هیبریدی جلوگیری می‌کند. هرگز حین ترک خودرو، سوئیچ‌ها را داخل خودرو باقی نگذارید. این سیستم برای کمک به جلوگیری از سرقت طراحی شده است، اما امنیت مطلق در برابر انواع سرقت‌های خودرو را تضمین نمی‌کند.

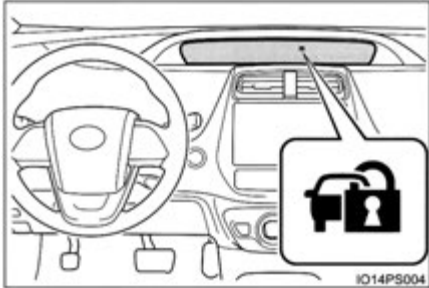

پس از خاموش کردن سوئیچ موتور، چراغ نشانگر چشمک زده، نشان می‌دهد سیستم در حال کار کردن است. پس از قرار دادن سوئیچ موتور در وضعیت تجهیزات جانبی ACCESSORY یا روشن ON، چشمک زدن چراغ نشانگر متوقف شده که غیرفعال شدن سیستم را نشان می‌دهد.

تعمیر و نگهداری سیستم

سیستم ایموبلایزر خودرو نیاز به تعمیر ندارد.

شرایطی که ممکن است باعث خرابی سیستم شود

- بخش فرستنده کلید الکترونیکی در تماس با جسم فلزی مسدود شده باشد.
- در صورتی که کلید نزدیک به / یا در تماس با سوئیچ تعریف شده در سیستم امنیتی خودروی دیگری قرار گرفته باشد (کلید مجهز به چیپ فرستنده).

■ تأییدیه سیستم ایمو بلا یزر

◀ مخصوص خودروهای فروخته شده در سنگاپور

مطابق با
استانداردهای IDA
DA101418

◀ مخصوص خودروهای فروخته شده در تایوان

經型式認證合格之低功率射頻電機，非經許可，公司、商號或使用者均不得擅自變更頻率、加大功率或變更原設計之特性及功能。

低功率射頻電機之使用不得影響飛航安全及干擾合法通信；經發現有干擾現象時，應立即停用，並改善至無干擾時方得繼續使用。

前項合法通信，指依電信法規定作業之無線電通信。

低功率射頻電機須忍受合法通信或工業、科學及醫療用電波輻射性電機設備之干擾。

◀ مخصوص خودروهای فروخته شده در جمهوری دومینیکن

FCC ID : NI4TMIMB -3

این دستگاه مطابق با بخش ۱۵ قوانین FCC است. عملکرد آن در معرض دو شرط زیر قرار دارد: (۱) این وسیله منجر به تداخلات مضر نمی‌گردد. و (۲) این وسیله هر تداخلی را دریافت می‌کند که شامل تداخلاتی است که منجر به عملکرد ناخواسته می‌شود. هرگونه تغییر و دستکاری در این دستگاه‌ها توسط اشخاص می‌تواند منجر به باطل شدن مجوز کاربر برای استفاده از این دستگاه شود.

◀ مخصوص خودروهای فروخته شده در جامائیکا
این محصول از نوع تأیید شده توسط کشور جامائیکا می‌باشد: SMA، شناسه تجهیزات روی محصول حک شده است.

◀ مخصوص خودروهای فروخته شده در برزیل

Este equipamento está homologado pela ANATEL de acordo com os procedimentos regulamentados pela Resolução 242/2000 e atende aos requisitos técnicos aplicados.

Este equipamento opera em caráter secundário, isto é, não tem direito a proteção contra interferência prejudicial, mesmo de estações do mesmo tipo, e não pode causar interferência a sistemas operando em caráter primário.

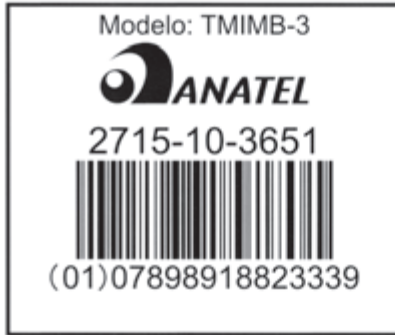

توجه 

■ برای اطمینان از عملکرد صحیح سیستم

از دستکاری یا پیاده کردن سیستم خودداری نمایید. اگر سیستم دستکاری یا پیاده گردد، عملکرد صحیح سیستم تضمین (گارانتی) نمی‌شود.

سیستم قفل دوبل *

دسترسی به خودرو با غیرفعال کردن عملکرد باز شدن قفل درب‌ها از دو طرف داخل و خارج خودرو امکان‌پذیر نیست.

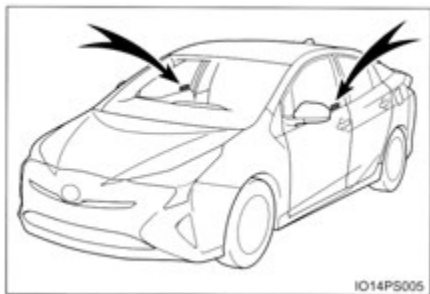

خودروهایی که از این سیستم استفاده می‌کنند دارای برچسب بر روی شیشه پنجره هر دو درب جلو هستند.

تنظیم سیستم قفل دوبل

سوئیچ موتور را در حالت خاموش قرار دهید، تمام سرنشینان را از خودرو خارج نمایید و مطمئن شوید تمام درب‌ها بسته هستند.

با استفاده از عملکرد ورود:

ظرف ۵ ثانیه محدوده سنسور روی دستگیره بیرونی درب سمت راننده یا دستگیره درب سرنشین جلو را دو بار لمس کنید. (در صورت مجهز بودن به سنسور).
با استفاده از فرستنده کنترل از راه دور (ریموت کنترل):
ظرف ۵ ثانیه دو بار دکمه  را فشار دهید.

غیرفعال نمودن سیستم قفل دوبل

با استفاده از عملکرد ورود: دستگیره بیرونی درب سمت راننده یا سمت سرنشین جلو را نگه دارید (در صورت مجهز بودن به سنسور).

با استفاده از فرستنده کنترل از راه دور (ریموت کنترل): دکمه  را فشار دهید.

هشدار 

پیشگیری‌های مرتبط با سیستم قفل دوبل

هرگز زمانی که افراد داخل خودرو هستند، سیستم قفل دوبل را فعال نکنید، زیرا درب‌ها از داخل خودرو باز نمی‌شوند.

* در صورت مجهز بودن

آژیر *

آژیر

زمانی که ورود غیرمجاز به خودرو شناسایی می‌شود، آژیر با چراغ و صدا هشدار می‌دهد. در صورت فعال کردن آژیر، درمواقع زیر آژیر به صدا در می‌آید:

◀ غیر از کشور هنگ کنگ و ماکائو

● درب یا درب پشتی قفل شده به هر روشی به جز استفاده از عملکرد ورود، فرستنده کنترل از راه دور یا سوئیچ مکانیکی باز شده یا قفل آن باز شود. (درب‌ها مجدداً به طور اتوماتیک قفل می‌شوند).

● درب موتور باز شود.

◀ مخصوص کشور هنگ کنگ و ماکائو

● درب یا درب پشتی قفل شده به هر روشی به جز استفاده از عملکرد ورود، فرستنده کنترل از راه دور یا سوئیچ مکانیکی باز شده یا قفل آن باز شود. (درب‌ها مجدداً به طور اتوماتیک قفل می‌شوند).

● درب موتور باز شود.

تنظیم کردن سیستم آژیر

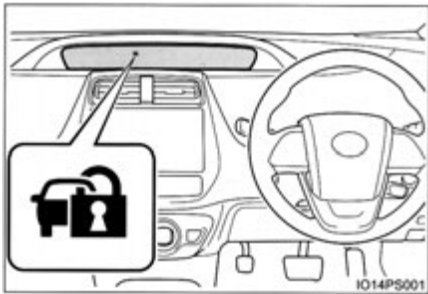

درب‌ها و درب موتور را بسته و تمامی درب‌ها را با استفاده از عملکرد ورود یا فرستنده کنترل از راه دور قفل نمایید. سیستم پس از ۳۰ ثانیه به طور اتوماتیک فعال می‌شود.

برای کشور هنگ کنگ و ماکائو، آژیر را می‌توان با استفاده از سوئیچ مکانیکی نیز فعال نمود.

پس از فعال شدن سیستم، چراغ نشانگر از حالت روشن به حالت چشمک زن تغییر موقعیت می‌دهد.

غیرفعال کردن یا متوقف کردن آژیر

- به یکی از روش‌های زیر آژیر را غیرفعال یا متوقف نمایید.
- با استفاده از عملکرد ورود یا فرستنده کنترل از راه دور، قفل درب‌ها را باز نمایید. (در کشور هنگ کنگ و ماکائو، از سوئیچ مکانیکی نیز می‌توان استفاده نمود.)
- غیر از کشور هنگ کنگ و ماکائو: سیستم هیبریدی را فعال کنید. (پس از چندثانیه عملکرد آژیر غیرفعال یا متوقف می‌شود.)
- مخصوص کشور هنگ کنگ و ماکائو: سوئیچ موتور را در موقعیت تجهیزات جانبی ACCESSORY روشن ON قرار دهید یا سیستم هیبریدی را فعال نمایید. (پس از چند ثانیه عملکرد آژیر غیرفعال یا متوقف می‌شود.)

تعمیر و نگهداری سیستم

- سیستم آژیر خودرو نیازی به سرویس ندارد.
- **مواردی که قبل از قفل خودرو باید کنترل شود.**
- برای جلوگیری از فعال شدن ناگهانی آژیر و سیستم دزدگیر خودرو به موارد زیر توجه نمایید:
- کسی درون خودرو نباشد.
- پیش از فعال کردن آژیر، پنجره‌های جانبی و سان روف (در صورت مجهز بودن) بسته باشند.
- اشیاء قیمتی یا دیگر اشیاء شخصی در خودرو نباشند.

فعال کردن آژیر

- آژیر ممکن است در موارد زیر فعال شود:
- (متوقف کردن آژیر، سیستم آژیر را غیرفعال می‌کند.)
- غیر از کشور هنگ کنگ و ماکائو:
- با استفاده از سوئیچ مکانیکی، قفل درب‌ها باز می‌شوند.

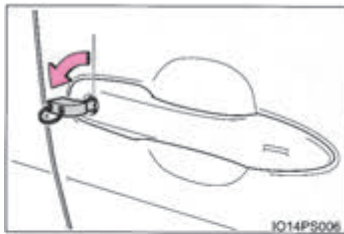

- فرد داخل خودرو با استفاده از دکمه قفل داخل خودرو اقدام به باز کردن درب یا درب موتور یا باز کردن قفل خودرو نماید.

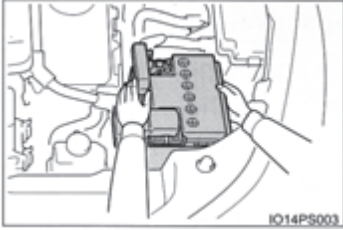

- حین قفل بودن خودرو، باتری ۱۲ ولتی مجدد شارژ یا تعویض گردد. (←صفحه ۶۴۲)

■ قفل درب با استفاده از آژیر

- در موارد زیر بسته به شرایط، برای جلوگیری از ورود افراد، ممکن است درب به طور اتوماتیک قفل شود.
- زمانی که فرد باقی مانده داخل خودرو اقدام به بازکردن قفل درب نماید و دزدگیر فعال شود.
 - حین فعال بودن دزدگیر فرد باقی مانده داخل خودرو اقدام به بازکردن قفل درب نماید.
 - در صورت شارژ مجدد یا تعویض باتری ۱۲ ولتی.

توجه

■ اطمینان داشتن از عملکرد صحیح سیستم

از دستکاری یا پیاده کردن سیستم خودداری نمایید. در غیراینصورت، عملکرد صحیح سیستم تضمین (گارانتی) نمی‌شود.

۲. صفحه نمایشگر (جلو داشبورد)

۱۱۴.....	مجموعه نشانگرها
۱۲۳.....	نشانگرها و چراغ‌های هشدار
۱۳۰.....	صفحه نمایش اصلی
۱۳۷.....	صفحه نمایش چندمنظوره
۱۶۹.....	نمایشگر اطلاعات روی شیشه جلو
۱۷۶.....	نشانگر انرژی / صفحه مصرف سوخت

مجموعه نشانگرها

صفحه بزرگی با استفاده از دو نمایشگر کریستال مایع (LCD) اطلاعاتی مانند وضعیت خودرو، حالت رانندگی و مصرف سوخت را نشان می‌دهد.

آرایش مجموعه نشانگرها

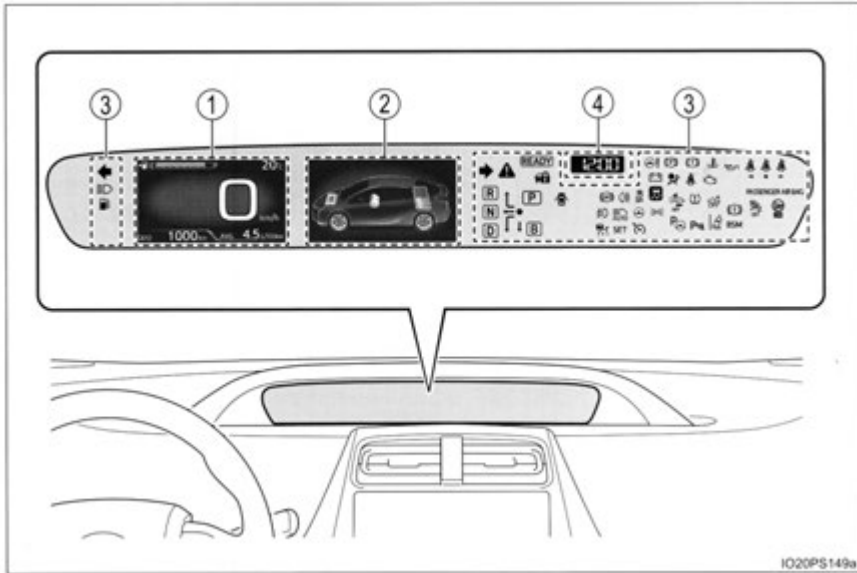

ممکن است واحدهای استفاده شده در صفحه نمایش با توجه به هر کشوری متفاوت باشد.

① نمایشگر اصلی (صفحه ۱۳۰)

نمایشگر اصلی اطلاعات اساسی مربوط به رانندگی مانند سرعت خودرو و مقدار سوخت باقی مانده را نشان می‌دهد.

② صفحه نمایش چندمنظوره (صفحه ۱۳۷)

نمایشگر چندمنظوره اطلاعاتی که باعث استفاده مناسب از خودرو می‌شود مانند شرایط عملکردی سیستم هیبریدی و پیشینه میزان مصرف سوخت را نشان می‌دهد. همچنین عملکرد سیستم‌های پشتیبانی رانندگی و تنظیمات صفحه مجموعه نشانگرها با رفتن به صفحه تنظیمات قابل تغییر می‌باشد.

③ نشانگرها و چراغ‌های هشدار (صفحه ۱۲۳)



با روشن شدن یا چشمک زدن نشانگرها و چراغ‌های هشدار، مشکلات مربوط به خودرو مشخص شده یا وضعیت عملکردی سیستم‌های خودرو را نشان می‌دهد.

④ ساعت (صفحه ۱۲۰)

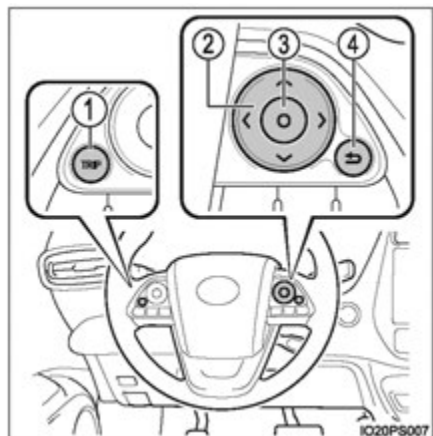

عملکردهای مربوط به مجموعه نشانگرها

کلیدهای کنترل نشانگرها روی غربلیک فرمان تعبیه شده‌اند. که با استفاده از این کلیدها می‌توان به صفحه نمایش مربوط به عملکردهای مختلف دسترسی پیدا کرد.



- ① هر بار که دکمه را فشار می‌دهید، نشانگر مسافت طی شده در حالت‌های کیلومتر شمار، مسافت سنج سفری و غیره و نیز اطلاعات مصرف سوخت در هر مسافتی تغییر می‌کند. (← صفحه ۱۳۲)
- ② با فشار دادن دکمه‌های  یا  عملکردهایی مانند حرکت پیمایشی صفحه*، تغییر نشانگر* و حرکت نشانگر را انجام می‌دهد.

③ از این دکمه برای انجام عملکردهایی مانند انتخاب آیتم مورد نظر یا تغییر حالت بین روشن و خاموش استفاده می‌شود.

④ در صورت فشار دادن این دکمه، صفحه نمایش داده شده به صفحه قبلی باز می‌گردد.
* در صفحاتی که قابل پیمایش و تغییر حالت باشند، علائمی وجود دارد که روش عملکردی (مانند ) و ) را نشان می‌دهند.

کنترل میزان نور نمایشگر

◀ خودروهای فرمان سمت چپ در صورت فشار دادن کلیدها، میزان نور نمایشگر مانند زیر تغییر می‌کند. سطح نور نمایشگر که قابل انتخاب است بسته به روشن بودن چراغ‌های عقب و میزان روشنایی محیط اطراف متفاوت می‌باشد. (← صفحه ۱۲۱)

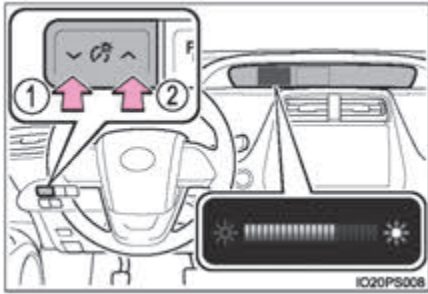

- ① تاریک تر
 - ② روشن تر
- در صورت فشار دادن کلیدها، صفحه تنظیمات کنترل سطح روشنایی (به صورت نمایش Pop-up*) در نشانگر اصلی نشان داده می‌شود.

*: مدت کوتاهی پس از انجام این عملکرد، نمایش Pop-up خاموش می‌گردد. همچنین نمایش Pop-up قابل روشن و خاموش شدن در تنظیمات "سفارشی سازی نشانگرها" می‌باشد. (← صفحه ۱۶۵)

◀ خودروهای فرمان سمت راست جهت تنظیم میزان نور نمایشگر عملکردهای مربوط به صفحه  صفحه نمایش چندمنظوره را فعال می‌کند. (← صفحه ۱۶۲)

سطح نور نمایشگر که قابل انتخاب است بسته به روشن بودن چراغ‌های عقب و میزان روشنایی محیط اطراف متفاوت می‌باشد. (← صفحه ۱۲۱)

- 1] کلیدهای  یا  از کنترل نمایشگر در صفحه  را فشار داده و  را انتخاب نمایید.
- 2] برای نمایش داده شدن نشانگر،  را فشار دهید.

3 یا ▼ از کلیدهای کنترل نشانگرها را فشار دهید تا میزان نور نمایشگر تنظیم شود.

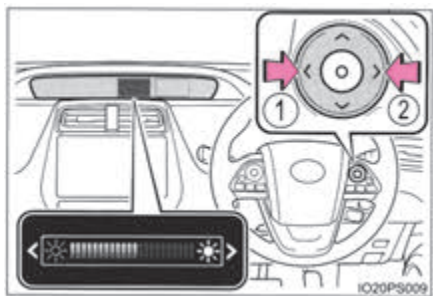

1) تاریک تر

2) روشن تر

پس از کامل شدن مرحله تنظیم، را فشار داده تا به صفحه قبلی باز گردید.

نمایش اتوماتیک اطلاعات

باتوجه به عملکرد سوئیچ موتور، شرایط خودرو و غیره بعضی از اطلاعات به طور اتوماتیک نمایش داده می‌شوند.

■ در صورت فعال شدن سیستم هیبریدی

در صورت فعال شدن سیستم هیبریدی، پیش نمایش در ۲ نمایشگر نمایش داده می‌شود. پس از پایان، صفحه‌ها به حالت صفحه نرمال تغییر موقعیت می‌دهند. در هر کدام از شرایط زیر پیش‌نمایش متوقف می‌گردد.



- در صورت تغییر دسته دنده به هر موقعیتی غیر از موقعیت پارک P.
- در صورت فعال بودن سیستم کمکی پارک آسان هوشمند (در صورت مجهز بودن).

■ پس از سوختگیری (در صورت مجهز بودن)

در صورتی که پس از سوختگیری سوئیچ موتور در حالت روشن ON قرار داشته باشد، صفحه تنظیمات قیمت بنزین* در صفحه نمایش چندمنظوره نمایش داده می‌شود.

پس از سوختگیری، همواره قیمت بنزین را وارد نمایید تا عملکرد "مصرف بهینه سوخت ECO" (← صفحه ۱۵۱) به درستی عمل نماید.

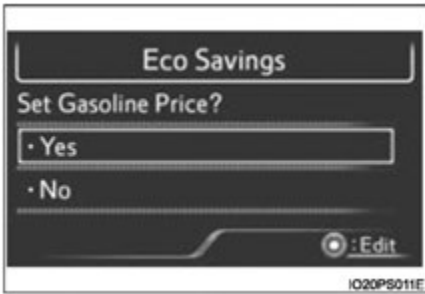

تنظیمات مربوط به عملکرد "مصرف بهینه سوخت ECO" را می‌توان در تنظیمات "سفارشی سازی نشانگرها" تغییر داد. (← صفحه ۱۶۵)
* اگر مقدار سوختی که خودرو مجدد سوختگیری کرده است بیش از اندازه کم باشد، ممکن است این صفحه نمایش داده نشود. (← صفحه ۱۳۶)

■ در هنگام فعال بودن سیستم‌های کمکی رانندگی

در صورت استفاده از سیستم‌های کمکی رانندگی مانند سیستم رادار دینامیک کروز کنترل* (← صفحه ۳۲۵، ۳۴۰) و سیستم LDA* (← صفحه ۳۱۴)، اطلاعات مربوط به هر کدام از سیستم‌ها بسته به شرایط در صفحه نمایش چندمنظوره به طور اتوماتیک نمایش داده می‌شود.
برای کسب جزئیات بیشتر در مورد اطلاعات و محتوای نمایشگرها به صفحه مربوط به هر کدام از سیستم‌ها مراجعه نمایید.
* در صورت مجهز بودن

■ در صورت وجود اطلاعاتی که در مورد خودرو هشدار می‌دهند.

زمانی که دسته دنده اشتباهی انتخاب شود یا مشکلی برای سیستم خودرو به وجود آید، پیام هشدار (یا تصویر) درنمایشگر چندمنظوره نمایش داده می‌شود. زمانی که پیام هشدار نمایش داده می‌شود، از دستورالعمل‌های نمایش داده شده در نمایشگر پیروی نمایید. (← صفحه ۵۹۶)

■ در صورت غیر فعال شدن سیستم هیبریدی

از زمانی که سیستم هیبریدی فعال می‌شود تا زمانی که غیرفعال می‌گردد، تقریباً هر ۳۰ ثانیه مدت زمان رانندگی، مقدار مسافت طی شده، متوسط مصرف سوخت و شاخص ECO (← صفحه ۱۴۴، ۱۵۹) در نمایشگر چندمنظوره نمایش داده می‌شود.



- ① مدت زمان رانندگی از زمانی که سیستم هیبریدی فعال شده است.
- ② مقدار مسافت طی شده از زمانی که سیستم هیبریدی فعال شده است.
- ③ متوسط مصرف سوخت از زمانی که سیستم هیبریدی فعال شده است.
- ④ نمایش شاخص ECO و توصیه‌ها
- ⑤ نمایش شاخص برای هر کدام از آیتم‌های ECO (← صفحه ۱۴۴، ۱۵۹)



تنظیمات ساعت (Clock setting)

برای تنظیم کردن زمان، عملکردهای روی صفحه  صفحه نمایش چندمنظوره (← صفحه ۱۶۲) را انجام دهید.

■ تنظیم کردن زمان

1  یا  کنترل نمایشگر روی صفحه  را فشار داده و    را انتخاب کنید.

2 برای نمایش داده شدن نشانه گر  را فشار دهید.

3  یا  کنترل نمایشگر را فشار دهید تا موقعیت نشانه گر تنظیم گردد. و سپس برای تغییر دادن تنظیمات  یا  را فشار دهید.

در صورتی که نمایشگر ۱۲ ساعته انتخاب شود "12-H" نشان داده می‌شود و در صورتی که نمایشگر ۲۴ ساعته انتخاب شود "24H" نشان داده می‌شود.

برای تنظیم کردن دقیقه، عملکرد به طور اتوماتیک از ثانیه 00 شروع می‌شود. پس از تغییر دادن تنظیمات،  را فشار دهید تا به صفحه قبلی بازگردید.

■ تنظیم مجدد نمایشگر دقیقه

1  یا  کنترل نمایشگر روی

صفحه  را فشار داده و  را

انتخاب نمایید.

2  را فشار دهید.

نمایشگر دقیقه به "00" تغییر می‌کند.

*: به عنوان مثال، 1:00 تا 1:29 ← 1:00

2:00 ← 1:30 تا 1:59



■ نشانگرها و نمایشگر زمانی روشن می‌شوند که

سوئیچ موتور در موقعیت روشن ON قرار داشته باشد.

■ تنظیم نور نمایشگر (← صفحه ۱۱۶)

- سطح روشنایی که قابل انتخاب هستند به روشن بودن چراغ‌های عقب و میزان روشنایی محیط اطراف بستگی دارد. به جدول زیر توجه کنید.

چراغ‌های عقب خاموش هستند	چراغ‌های عقب روشن هستند	
۲ سطح*	۲ سطح*	در مکان روشن
۲۲ سطح		در مکان تاریک

*: ۲۲ سطح از روشنایی در صفحه تنظیمات نمایش داده می‌شود. با این وجود تنظیمات روشنایی روشن تر خواهند بود اگر غیر از اولین سطح (تاریک‌ترین) انتخاب شود. سطح نور نمایشگر انتخاب می‌شود، زمانی که چراغ‌های عقب در مکان تاریک روشن باشند، اگر غیر از اولین یا بیست و دومین سطح انتخاب شود.

- در صورتی که چراغ‌های عقب در محیط تاریک روشن شوند، نور نمایشگر کم می‌شود. با این وجود، زمانی که نور نمایشگر در حداقل یا حداکثر (اولین یا بیست و دومین سطح نور نمایشگر) تنظیم گردد حتی با وجود روشن بودن چراغ‌های عقب، نور نمایشگر کم نخواهد شد.

■ در صورت جدا کردن و اتصال مجدد ترمینال باتری‌های ۱۲ ولتی

ترمینال‌های باتری ۱۲ ولتی تنظیمات مربوط به تقویم، ساعت و غیره صفر خواهد شد.

■ تنظیمات تقویم (Calendar)

اگر به دلیل تعویض باتری ۱۲ ولتی یا خالی شدن شارژ باتری و غیره، اطلاعات تقویم پاک شود، سوئیچ موتور را در موقعیت روشن ON قرار دهید، صفحه کنترل تنظیمات تقویم به طور اتوماتیک در صفحه نمایش چندمنظوره نمایش داده می‌شود.

- اگر اطلاعات مربوط به تاریخ تنظیم نشود، ثبت اطلاعات مربوط به مصرف سوخت به درستی صورت نمی‌گیرد. در صورت نمایش کنترل تنظیمات تقویم، همواره از انجام تنظیمات اطمینان حاصل نمایید. (← صفحه ۱۶۲)

● تا زمانی که تنظیمات مربوط به تقویم انجام شود، هر بار که سوئیچ موتور در موقعیت روشن ON قرار گیرد، صفحه کنترل نمایش داده می‌شود.

● پس از تنظیم اطلاعات مربوط به تقویم، می‌توان آن را در تنظیمات "سفارشی سازی نشانگرها" تغییر داد.



■ نمایشگر کریستال مایع (LCD)

ممکن است نقاط کوچک یا نورانی روی صفحه ظاهر شوند. این حالت از ویژگی‌های نمایشگر کریستال مایع (LCD) می‌باشد و مشکلی برای استفاده مداوم از صفحه ایجاد نمی‌کند.

■ نمایش Pop-up

چند عملکرد مانند کلید انتخاب حالت رانندگی و سیستم تهویه هوای مطبوع و عملکردهای مربوط به آن‌ها در نمایشگر چندمنظوره به صورت Pop-up نمایش داده می‌شود. اگر مایل نیستید عملکردها از این طریق نمایش داده شود، می‌توان آن‌ها را در تنظیمات "سفارشی سازی نمایشگرها" خاموش کرد. (← صفحه ۱۶۵)

! هشدار

■ جلوگیری از تصادف

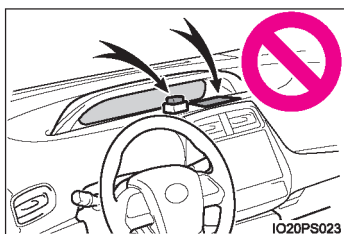

از قرار دادن هر شیء یا چسباندن برچسب بر روی جلو داشبورد خودداری نمایید. این اشیاء ممکن است صفحه را مسدود یا مخفی نماید یا تصویر این اشیاء در صفحه نمایش منعکس شود که در نتیجه منجر به بروز تصادف می‌شود.

■ پیشگیری حین رانندگی

جهت حفظ ایمنی، حین رانندگی تا جایی که امکان دارد از عملکرد کلید کنترل نمایشگر و از نگاه کردن مداوم به صفحه نمایش چندمنظوره خودداری نمایید. خودرو را متوقف کرده و کلید کنترل نمایشگر را فعال نمایید. بی‌توجهی ممکن است باعث خطای عملکردی غربیلک فرمان و در نتیجه تصادف ناخواسته شود.

! توجه

■ نمایش اطلاعات در دمای پایین

قبل از استفاده از اطلاعات نمایشگر کریستال مایع (LCD) اجازه دهید داخل خودرو گرم شود. در دمای بسیار پایین، ممکن است صفحه اطلاعات به آهستگی پاسخ داده و تغییرات در نمایشگر با تأخیر انجام شود.

نشانه‌ها و چراغ‌های هشدار



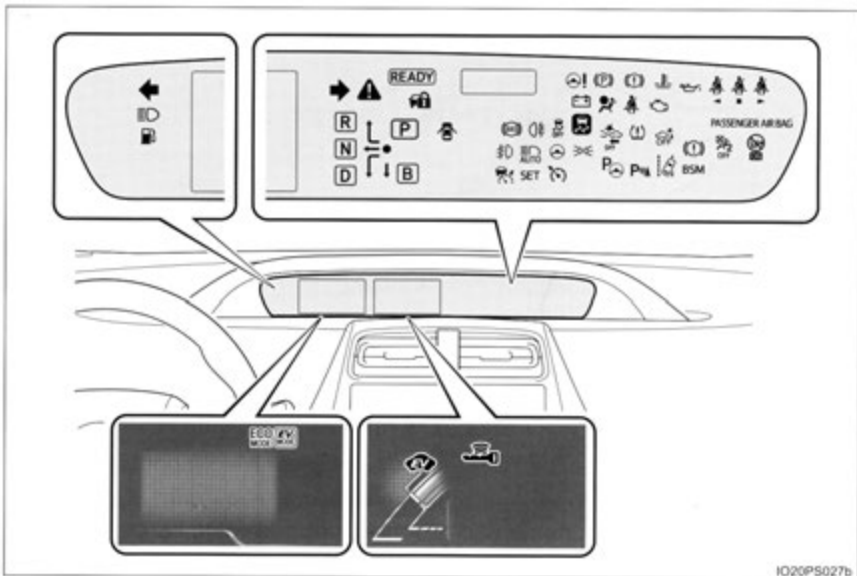

چراغ‌های هشدار و نشانه‌ها، راننده را از وضعیت سیستم‌های مختلف خودرو مطلع می‌کنند. برای توضیح، تصاویر زیر، همه نشانه‌ها و چراغ‌های هشدار را در حالت روشن نشان می‌دهد.



چراغ‌های هشدار

چراغ‌های هشدار نقص به وجود آمده در سیستم‌های خودرو را به اطلاع راننده می‌ساند.







صفحه	چراغ‌های هشدار		
صفحه ۵۸۷	چراغ هشدار سیستم ترمز (قرمز)		*1
صفحه ۵۸۷	چراغ هشدار سیستم ترمز (زرد)		*1
صفحه ۵۸۷	چراغ هشدار سیستم شارژ		*1
صفحه ۵۸۷	چراغ هشدار پایین بودن فشار روغن موتور		*1
صفحه ۵۸۸	چراغ نشانگر نقص		*1
صفحه ۵۸۸	چراغ هشدار کیسه هوا		*1
صفحه ۵۸۸	چراغ هشدار ABS		*1
صفحه ۵۸۸	چراغ هشدار سیستم فرمان با نیروی کمکی (برقی) (قرمز/زرد)		*1
صفحه ۵۸۹	چراغ هشدار PCS (در صورت مجهز بودن)		*1,2
صفحه ۵۸۹	چراغ نشانگر لغزش		*1
صفحه ۵۹۰	چراغ نشانگر بالا بودن دمای مایع خنک کننده		*1
صفحه ۵۹۰	نشانگر ICS OFF (غیرفعال بودن رادار هوشمند) (در صورت مجهز بودن)		*1,2
صفحه ۵۹۰	چراغ هشدار باز ماندن درب		
صفحه ۵۹۰	چراغ هشدار پایین بودن سطح سوخت		















صفحه	چراغ‌های هشدار		
صفحه ۵۹۱	چراغ یادآور کمربند ایمنی سرنشین جلو و راننده		
صفحه ۵۹۱	چراغ یادآور کمربند ایمنی سرنشینان عقب (در صورت مجهز بودن)		
صفحه ۵۹۱	چراغ هشدار اصلی		*1
صفحه ۵۹۱	چراغ هشدار پایین بودن باد لاستیک (در صورت مجهز بودن)		*1



*1: این چراغ‌ها وقتی سوئیچ در موقعیت روشن ON قرار داشته باشد، روشن می‌شوند تا کنترل سیستم را نشان دهند. پس از روشن شدن سیستم هیبریدی یا پس از چندثانیه این چراغ‌ها خاموش می‌شوند. اگر چراغ‌ها روشن نشوند یا روشن باقی بمانند ممکن است نقصی در سیستم وجود داشته باشد. سیستم را توسط نمایندگی مجاز تویوتا مورد بازرسی قرار دهید.
*2: چراغ چشمک می‌زند تا نقص در سیستم را نشان دهد.

چراغ‌های نشانگر

چراغ‌های نشانگر حالت عملکردی سیستم‌های مختلف خودرو را به راننده نشان می‌دهند.

صفحه	چراغ‌های هشدار		
صفحه ۲۶۹	نشانگر چراغ‌های راهنما		
صفحه ۲۷۱	نشانگر چراغ خطر عقب		
صفحه ۲۷۰	نشانگر ترمز دستی		
صفحه ۲۷۲	نشانگر نور بالای چراغ‌های جلو		
صفحه ۲۸۰	نشانگر چراغ مه شکن جلو		
صفحه ۲۸۰	نشانگر چراغ مه شکن عقب		

صفحه	چراغ‌های هشدار		
صفحه ۱۰۶، ۱۱۰	نشانگر ایمو بلایزر		
صفحه ۲۵۴	نشانگر "READY" (فعال بودن سیستم هیبریدی)		
صفحه ۲۶۳	نشانگرهای موقعیت دنده		
صفحه ۴۳۶	چراغ نشانگر لغزش		*1,2
صفحه ۴۳۷	نشانگر خاموش بودن VSC (کنترل تعادل خودرو)		*1,3
صفحه ۳۳۵، ۳۴۹، ۳۵۴	نشانگر کروز کنترل		
صفحه ۳۲۵، ۳۴۰	نشانگر رادار کروز کنترل (در صورت مجهز بودن)		
صفحه ۳۲۵، ۳۴۰، ۳۵۴	نشانگر "SET" (تنظیم کروز کنترل)		
صفحه ۳۰۴	چراغ هشدار PCS (سیستم پیشگیری از تصادف) (در صورت مجهز بودن)		*1,3
صفحه ۳۱۸	نشانگر LDA (هشدار انحراف از رانندگی بین خطوط) (در صورت مجهز بودن)		
صفحه ۳۱۹	نشانگر کنترل فرمان (در صورت مجهز بودن)		
صفحه ۲۷۶	نشانگر نور بالای اتوماتیک (در صورت مجهز بودن)		*1
صفحه ۳۶۱	نشانگر "BSM" (نشانگر نقطه کور) (در صورت مجهز بودن)		
صفحه ۳۷۵	نشانگر سنسور کمکی پارک تویوتا (در صورت مجهز بودن)		
صفحه ۳۸۹	نشانگر ICS OFF (غیرفعال بودن رادار هوشمند) (در صورت مجهز بودن)		*1,3

صفحه	چراغ‌های هشدار		
صفحه ۴۰۴	نشانهگر S-IPA (سیستم کمکی پارک آسان هوشمند) (در صورت مجهز بودن)		*1
صفحه ۵۲	نشانهگر "PASSENGER AIR BAG" (وضعیت کیسه هوای سرنشین جلو) (در صورت مجهز بودن)		*1





*1: این چراغ‌ها وقتی سوئیچ در موقعیت روشن ON قرار داشته باشد، روشن می‌شوند تا کنترل سیستم را نشان دهند. پس از روشن شدن سیستم هیبریدی یا پس از چندثانیه این چراغ‌ها خاموش می‌شوند. اگر چراغ‌ها روشن نشوند یا روشن باقی بمانند ممکن است نقصی در سیستم وجود داشته باشد. سیستم را توسط نمایندگی مجاز تویوتا مورد بازرسی قرار دهید.

*2: چراغ چشمک می‌زند تا عملکرد سیستم را نشان دهد.

*3: زمانی که سیستم غیرفعال گردد، چراغ روشن می‌شود.





نشانهگرها و علائم نمایش داده شده در نمایشگر

نمایشگر اصلی

صفحه	چراغ‌های هشدار		
صفحه ۲۶۰	نشانهگر حالت رانندگی EV (خودروی برقی)		
صفحه ۳۵۹	نشانهگر "ECO MODE" (حالت مصرف بهینه سوخت)		*
صفحه ۳۵۹	نشانهگر "PWR MODE"		*
صفحه ۱۴۳	نشانهگر EV (خودروی برقی)		

*: نشانهگر نمایش داده شده با توجه به حالت رانندگی حال حاضر خودرو تغییر می‌کند.

صفحه نمایش چندمنظوره (نمایشگر علائم*)

صفحه	چراغ‌های هشدار		
صفحه ۲۵۴	سیستم ورود و استارت هوشمند		
صفحه ۵۹۱	سیستم ایمنی عملکرد پدال گاز و ترمز / سیستم هوشمند تشخیص فاصله (در صورت مجهز بودن)		
صفحه ۵۹۲	LDA (هشدار انحراف از راندگی بین خطوط همراه با کنترل فرمان) (در صورت مجهز بودن)		
صفحه ۳۱۴			

*: این علائم همراه با پیام نمایش داده می‌شود. همچنین علائم فوق فقط نمونه‌ای است و ممکن است علائم گوناگونی با توجه به محتوای صفحه نمایش چندمنظوره نشان داده شود.

نشانگرهای آینه بغل BSM (نشانگر نقطه کور) (در صورت مجهز بودن) (← صفحه ۳۶۱)



- نشانگرهای دیگری در آینه‌های بغل نمایش داده می‌شوند.
- جهت تأیید عملکرد، در شرایط زیر نشانگر BSM در آینه بغل روشن می‌شود:
- در صورت قرار داشتن سوئیچ موتور در موقعیت روشن
- ON، عملکرد BSM در صفحه‌ی  صفحه نمایش چندمنظوره فعال می‌شود.

- در صورت فعال شدن عملکرد BSM در صفحه‌ی  صفحه نمایش چندمنظوره، سوئیچ موتور در موقعیت روشن قرار گرفته است.

در صورت عملکرد صحیح سیستم، پس از چندثانیه نشانگر BSM روی آینه بغل خاموش می‌گردد. اگر نشانگرهای BSM در آینه‌های بغل روشن نشوند یا روشن باقی بمانند، ممکن است نقصی در سیستم به وجود آمده باشد. در این صورت، جهت بررسی خودرو به نمایندگی مجاز تویوتا مراجعه نمایید.

هشدار 

■ اگر یک چراغ هشدار سیستم ایمنی روشن نشد

حین فعال کردن سیستم هیبریدی، چراغ هشدار سیستم ایمنی همانند سیستم ABS و SRS نباید روشن باشد، اگر روشن باشد ممکن است سیستم برای حفاظت از شما در تصادف در دسترس نباشد که می‌تواند منجر به صدمات جسمی جدی یا حتی مرگ گردد. بلافاصله برای بازرسی خودرو به نمایندگی مجاز تویوتا مراجعه نمایید.

توجه 

■ برای جلوگیری از صدمه دیدن موتور و قطعات آن

اگر چراغ هشدار بالا بودن دمای مایع خنک کننده روشن است یا چشمک می‌زند. موتور داغ کرده است. در این موارد بلافاصله خودرو را در مکانی امن متوقف نمایید و پس از خنک شدن کامل، موتور را کنترل و بررسی نمایید. (← صفحه ۶۴۸)

صفحه نمایش اصلی

صفحه نمایش اصلی اطلاعات اساسی مانند سرعت خودرو و مقدار سوخت باقی مانده را نشان می‌دهد. همچنین اطلاعات نمایش داده شده با توجه به اولویت‌بندی کاربر قابل تغییر می‌باشد.

محتوای صفحه نمایش‌ها

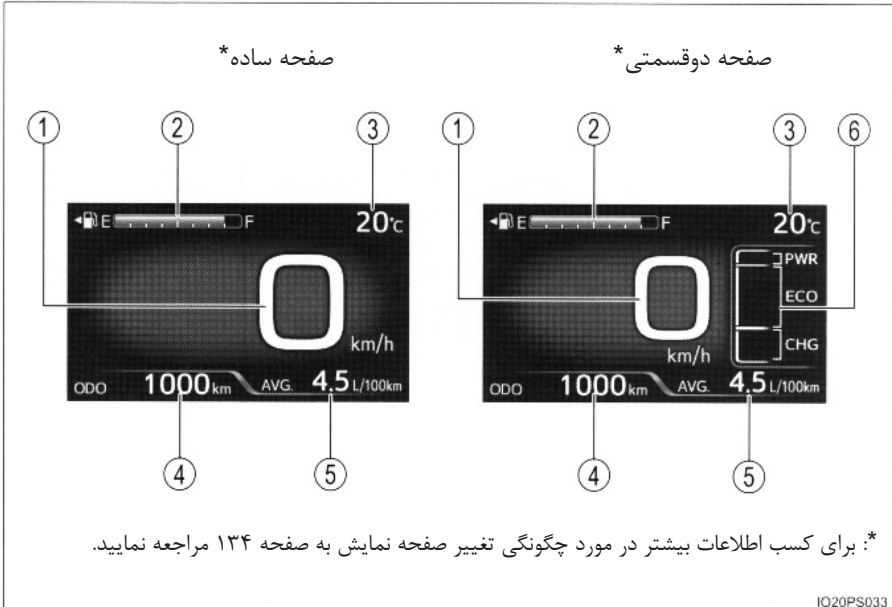

ممکن است واحدهای استفاده شده در صفحه نمایش با توجه به هر کشوری متفاوت باشد.

- ① سرعت سنج
سرعت خودرو را نشان می‌دهد.
- ② گیج سوخت
مقدار سوخت باقی مانده در باک را نشان می‌دهد.
- ③ دمای هوای بیرون
دمای هوای بیرون را با دامنه 40°C (-40°F) تا 50°C (122°F) نشان می‌دهد. در صورتی که دمای محیط بیرون خودرو 3°C (37°F) یا کمتر باشد، نمایشگر دما به مدت ۱۰ ثانیه چشمک می‌زند و پس از آن چشمک زدن نشانگر متوقف می‌گردد.
- ④ نمایشگر مسافت طی شده (کیلومتر شمار / مسافت سنج سفری / مسافت قابل رانندگی)
مسافت قابل رانندگی را از طریق مقدار مسافت طی شده و مقدار سوخت باقی مانده در باک تخمین زده و نشان می‌دهد. (← صفحه ۱۳۲)
- ⑤ نمایشگر متوسط مصرف سوخت
متوسط مصرف سوخت به مقدار مسافت طی شده که نمایش داده شده است، بستگی دارد. (← صفحه ۱۳۲)
- ⑥ صفحه فرعی
در صورت انتخاب صفحه دو قسمتی برای نمایشگر اصلی، اطلاعاتی مانند نشانگر سیستم هیبریدی و مصرف سوخت حال حاضر خودرو نمایش داده می‌شود. (← صفحه ۱۳۴)

تغییرات نمایش مسافت طی شده و متوسط مصرف سوخت

هر بار که دکمه **TRIP** فشار داده می‌شود، به ترتیب شماره‌های 1 تا 6، مسافت طی شده و متوسط مصرف سوخت تغییر می‌کند.

① نمایشگر مسافت طی شده

② نمایشگر متوسط مصرف سوخت

پس از نمایش داده شدن 1 تا 6، نمایشگر به 1 باز می‌گردد.

از متوسط مصرف سوخت نمایش داده شده به عنوان مرجع استفاده نمایید.

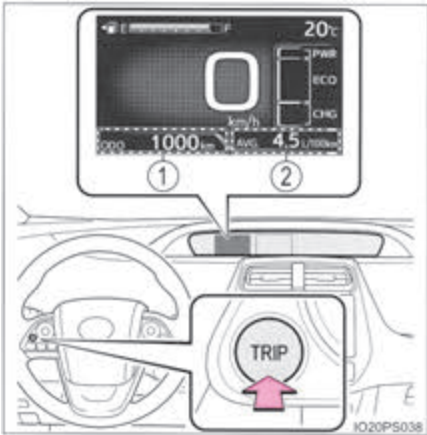

① نمایشگر مسافت طی شده	② نمایشگر متوسط مصرف سوخت
1 ODO (کیلومتر شمار) کل مسافت طی شده	متوسط مصرف سوخت از زمان آخرین صفر کردن متوسط مصرف سوخت از زمان آخرین صفر کردن *1
2 TRIP A (مسافت سنج سفری A) مسافت طی شده از زمان آخرین صفر کردن *1	TRIP A متوسط مصرف سوخت TRIP A متوسط مصرف سوخت از زمانی که TRIP A صفر می‌شود *1
3 TRIP B (مسافت سنج سفری B) مسافت طی شده از آخرین صفر کردن *1	TRIP B متوسط مصرف سوخت TRIP B متوسط مصرف سوخت از زمانی که TRIP B صفر می‌شود *1
4  (مسافت طی شده از زمانی که سیستم هیبریدی فعال می‌شود) مسافت طی شده از زمانی که سیستم هیبریدی فعال می‌شود *2	متوسط مصرف سوخت پس از فعال شدن سیستم هیبریدی متوسط مصرف سوخت از زمانی که سیستم هیبریدی فعال می‌شود *2
5  (مسافت قابل پیمایش تا خالی شدن باک سوخت) مسافتی که خودرو می‌تواند براساس مقدار سوخت باقی مانده در باک طی کند.	صفحه تاریخ
6 صفحه تاریخ	صفحه تاریخ

*1: اگر حین نمایش داده شدن این آیتم، دکمه  فشار داده و نگه دارید، اطلاعات صفر می‌شوند.
*2: هر بار که سیستم هیبریدی فعال می‌شود، این آیتم صفر می‌گردد.



تغییرات حالت نمایشگر

صفحه ساده یا صفحه دوقسمتی را می‌توان برای صفحه نمایش اصلی انتخاب نمود. علاوه بر محتوای صفحه ساده، در صورت انتخاب صفحه دوقسمتی، بخشی از اطلاعات در صفحه فرعی نیز نمایش داده می‌شود.

■ نحوه انجام تنظیمات

1 صفحه () تنظیمات "Meter Customize" (سفارشی سازی نمایشگر) در صفحه

صفحه نمایش چندمنظوره را انتخاب کنید و پس از آن دکمه را فشار دهید. (← صفحه ۱۶۲) 

2 کلیدهای  یا  کنترل نمایشگر را فشار دهید تا "Simple/ Split scree" (صفحه ساده/ صفحه دو قسمتی) انتخاب شود.

3 برای نمایش داده شدن صفحه تنظیمات دکمه  را فشار دهید.

4 کلیدهای  یا  کنترل نمایشگر را فشار

دهید تا حالت نمایشگر انتخاب گردد.

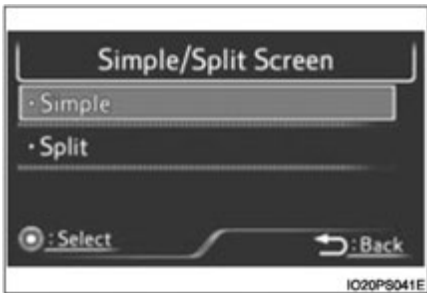

5 دکمه  را فشار دهید.

محتوای نمایشگر اصلی به حالت نمایشگر انتخاب شده تغییر می‌کند. برای بازگشت به صفحه قبلی، دکمه  را فشار دهید.

تغییر محتوای نمایش داده شده در صفحه فرعی



1 کلیدهای  یا  کنترل نمایشگر را فشار دهید

و صفحه فرعی را انتخاب نمایید.

در صورت انتخاب صفحه فرعی،  در صفحه

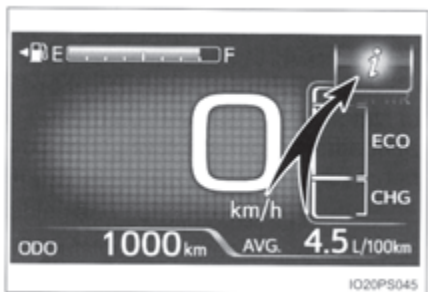
فرعی نمایش داده می‌شود.



2 کلیدهای  یا  کنترل نمایشگر را فشار دهید تا آیتم نمایشگر انتخاب شود.

یکی از سه آیتم زیر نمایش داده می‌شود.

شرح جزئیات	محتوای نمایشگر
<p>نشانگر سیستم هیبریدی نشانگر سیستم هیبریدی نمایش داده می‌شود. برای کسب اطلاعات بیشتر در مورد چگونه خواندن نشانگر سیستم هیبریدی به صفحه ۱۴۲ مراجعه نمایید.</p>	
<p>مصرف سوخت حال حاضر خودرو حین رانندگی مصرف سوخت حال حاضر خودرو نمایش داده می‌شود. • علامت  مقدار نمایش داده شده سوخت را در نمایشگر متوسط مصرف سوخت نشان می‌دهد. (صفحه ۱۳۲) نمایشگر متوسط مصرف سوخت را تغییر دهید. • همچنین تغییرات در نمایشگر متوسط مصرف سوخت، موقعیت علامت  را تغییر می‌دهد. • در صورت صفر شدن متوسط مصرف سوخت، موقعیت علامت  نیز به 0 تغییر می‌کند.</p>	
<p>وضعیت باتری هیبریدی (باتری محرک) این تصویر به عنوان وضعیت باتری هیبریدی (باتری محرک) در نشانگر انرژی نمایش داده می‌شود. (صفحه ۱۴۱)</p>	

■ نمایشگر دمای هوای بیرون

- در موقعیت‌های زیر، ممکن است دمای هوای بیرون به طور صحیح نمایش داده نشود یا تغییرات بیش از مقدار مورد نیاز طول بکشد.
- حین توقف یا رانندگی با سرعت کم (کمتر از 20km/h [12mph])
- حین تغییر ناگهانی دمای هوای بیرون (ورودی / خروجی پارکینگ، تونل و غیره)
- زمانی که "-" یا "E" نمایش داده می‌شود، ممکن است سیستم دچار مشکل شده باشد. جهت بررسی خودرو به نمایندگی مجاز تویوتا مراجعه نمایید.

■ مسافت قابل پیمایش تا خالی شدن باک سوخت

- این مسافت بر اساس متوسط مصرف سوخت محاسبه می‌گردد. در نتیجه مسافت واقعی قابل پیمایش می‌تواند با مسافت نمایش داده شده متفاوت باشد.
- زمانی که مقدار کمی سوخت به باک اضافه می‌شود، ممکن است نمایشگر به روزرسانی نشود. در صورت سوختگیری مجدد، سوئیچ موتور را در موقعیت خاموش OFF قرار دهید. اگر بدون اینکه سوئیچ را در موقعیت خاموش OFF قرار دهید اقدام به سوختگیری مجدد نمایید، ممکن است نمایشگر به روزرسانی نشود.

■ تغییر حالت رانندگی (صفحه ۳۵۹)

زمانی که حالت رانندگی تغییر می‌کند، نشانگر حالت رانندگی تغییر کرده و تصویر متحرک* در صفحه نمایش چندمنظوره نشان داده می‌شود. همچنین رنگ پیش زمینه نمایشگر اصلی، نشانگر انرژی (صفحه ۱۴۰) و نشانگر سیستم هیبریدی (صفحه ۱۴۲) مانند زیر تغییر می‌کند.

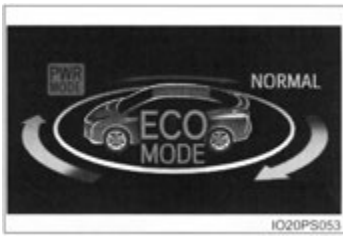

رنگ پیش زمینه	حالت‌های رانندگی
سبز	حالت عادی
قرمز	حالت قدرتی
آبی	حالت مصرف بهینه سوخت (ECO)

* تصویر متحرک نمایش داده شده در هنگام تغییر حالت رانندگی را می‌توان از طریق تنظیمات "Meter customize" (سفراری سازی نمایشگر) غیرفعال نمود. (صفحه ۱۶۵)

صفحه نمایش چندمنظوره

بخشی از اطلاعات مربوط به خودرو در صفحه نمایش چندمنظوره نمایش داده می‌شود که این اطلاعات شامل وضعیت عملکردی هر سیستم، اطلاعات مربوط به رانندگی در حالت ECO و تنظیمات هر سیستم می‌باشد که با توجه به اولویت‌بندی کاربر قابل تغییر است.

محتویات نمایشگر

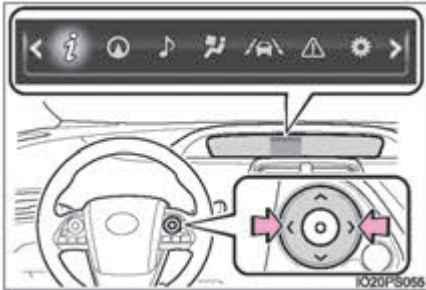

با انتخاب هر تصویر (آیکون) اطلاعات مربوط به هر آیکون (تصویر) در قسمت بالایی صفحه نمایش چندمنظوره از طریق عملکرد کلیدهای کنترل نمایشگر قابل نمایش است.

در صورت فشار دادن کلیدهای **<** یا **>** کنترل نمایشگر، آیکون‌ها (تصاویر) نمایش داده می‌شود و پس از فشار دادن کلید در مدت کوتاهی خاموش می‌شوند.

صفحاتی که به عملکردهای خودرو مربوط می‌باشند، ممکن است با توجه به وضعیت عملکردی مربوطه به طور اتوماتیک نمایش داده شوند.

صفحه		
صفحه ۱۳۹	اطلاعات رانندگی نشانگر انرژی که وضعیت عملکردی سیستم هیبریدی را نشان می‌دهد یا سایر اطلاعات مانند مصرف سوخت را نشان می‌دهد.	
صفحه ۱۵۶	نمایش لینک سیستم مسیریاب*1 اطلاعات مربوط به سیستم مسیریاب را نشان می‌دهد.	
صفحه ۱۵۶	نمایش لینک سیستم صوتی*1 تنظیمات سیستم صوتی قابل تغییر است.	
صفحه ۱۵۷	صفحه تنظیمات سیستم تهویه هوای مطبوع تنظیمات سیستم تهویه هوای مطبوع قابل تغییر است.	
صفحه ۱۶۱	اطلاعات سیستم کمکی رانندگی اطلاعات مربوط به سیستم‌های کمکی در رانندگی مانند LDA (هشدار انحراف از رانندگی بین خطوط همراه با کنترل فرمان*1) و سیستم کروز کنترل حساس به فاصله*1 را نشان می‌دهد.	
صفحه ۱۶۱	نمایش پیغام هشدار*2 پیغام‌های هشدار را نشان می‌دهد.	
صفحه ۱۶۲	نمایش تنظیمات تنظیمات مربوط به عملکرد خودرو، صفحه نمایشگر و غیره قابل تغییر است.	

*1: در صورت مجهز بودن

*2: زمانی که پیغام هشدار نمایش داده می‌شود، رنگ



به کهربایی تغییر می‌کند.

عملکردهای اصلی

1] کلیدهای **▶** یا **◀** کنترل نمایشگر را فشار داده و آیکون (تصویر) مورد نظر را انتخاب نمایید. آیکون انتخاب شده نورانی تر (های لایت) شده و نمایشگر به صفحه اطلاعات تغییر می‌کند. زمانی که صفحه دو قسمتی به عنوان صفحه نمایش اصلی انتخاب می‌شود، صفحه فرعی صفحه نمایش اصلی نیز انتخاب می‌گردد. (→ صفحه ۱۳۵)

2] کلیدهای **▲** یا **▼** کنترل نمایشگر را فشار دهید تا محتوای نمایشگر تغییر نماید.

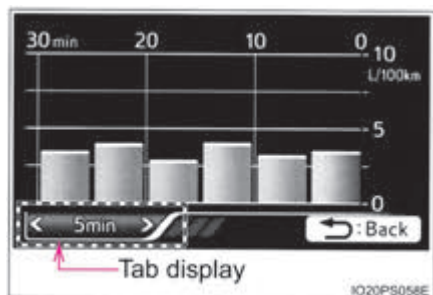

3] در جایی که لازم است آیتمی را در صفحه انتخاب یا تأیید نمایید، دکمه **○** را فشار دهید. در صفحاتی همراه با نمایش برگه (tab)، با فشار دادن دکمه **○** نمایش برگه انتخاب می‌شود و با فشار دادن کلیدهای **▶** یا **◀** کنترل نمایشگر می‌توان نمایشگر صفحه را تغییر داد.

4] برای بازگشت به صفحه قبلی دکمه **○** را فشار دهید.

اطلاعات رانندگی



در صورت انتخاب **i**، اطلاعات زیر به وسیله فشار دادن کلیدهای **▲** یا **▼** کنترل نمایشگر نشان داده می‌شود.

- نشانگر انرژی (→ صفحه ۱۴۰)
- نشانگر سیستم هیبریدی (→ صفحه ۱۴۲)
- "Fuel Consumption Record" (ثبت سوخت مصرفی) (→ صفحه ۱۴۶)
- "Drive Monitor" (نشانگر رانندگی) (→ صفحه ۱۵۰)
- "Eco Savings" (صرفه جویی بهینه مصرف سوخت) (→ صفحه ۱۵۱)
- "Eco-Diary" (مصرف بهینه سوخت در واحدهای زمانی) (→ صفحه ۱۵۴)

◆ نشانگر انرژی

جهت بررسی سیستم محرک خودرو، وضعیت عملکردی سیستم هیبریدی و وضعیت باز تولید انرژی می‌توان از نشانگر انرژی استفاده نمود.

زمانی که انرژی در جریان است، علامت پیکان ظاهر شده و نقطه نورانی روشنی حرکت می‌کند که جهت جریان انرژی را نشان می‌دهد. زمانی که انرژی جریان نداشته باشد، نقطه نورانی روشن نمایش داده نمی‌شود.

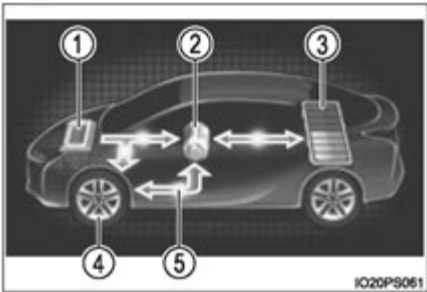

① موتور بنزینی

② موتور برقی (موتور محرک)

③ باتری هیبریدی (باتری محرک)

④ لاستیک

⑤ نقطه نورانی روشن جریان انرژی را نشان می‌دهد.

به عنوان مثال، تمام پیکان‌ها در تصویر نشان داده شده است، با این وجود محتوای واقعی نمایشگر متفاوت می‌باشد.

(نمونه نمایشگر)

● زمانی که باتری هیبریدی (باتری محرک) شارژ می‌شود، نقطه نورانی روشن به سمت ③ حرکت می‌کند.

● حین رانندگی، نقطه نورانی روشن از ① یا ② (یا هر دو با توجه به وضعیت) به سمت ④ * حرکت می‌کند.

● حین رانندگی، تصویر لاستیک‌ها می‌چرخد.

*: ممکن است بسته به وضعیت رانندگی، نمایشگر متفاوت باشد.

وضعیت باتری هیبریدی (باتری محرک)

- با توجه به میزان شارژ باقی مانده در باتری هیبریدی (باتری محرک)، نمایشگر در ۸ سطح تغییر می‌کند.

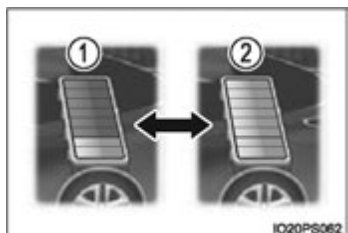

- 1 پایین
- 2 بالا

- وضعیت باتری هیبریدی (باتری محرک) در صفحات زیر نیز نمایش داده می‌شود، اما مقدار شارژ باتری در نمایشگرها یکسان نمایش داده می‌شود.
- صفحه نمایش اصلی (صفحه ۱۳۵)
- نشانگر سیستم هیبریدی (صفحه ۱۴۲)
- نمایشگر اطلاعات روی شیشه جلو (در صورت مجهز بودن) (صفحه ۱۶۹)
- مقدار شارژ باتری هیبریدی (باتری محرک) به وسیله سیستم هیبریدی به طور خودکار کنترل می‌شود. به همین دلیل، حتی اگر انرژی برق از طریق ترمزگیری با تولید نیرو یا برق تولید شده از طریق موتور بنزینی باز یابی شود، ممکن است مقدار شارژ باتری هیبریدی (باتری محرک) نمایش داده شده به بالاترین سطح (سطح ۸) نرسد. با این وجود نشان دهنده نقص در سیستم نمی‌باشد.

هشدار مقدار شارژ باقی مانده در باتری هیبریدی (باتری محرک)

- حین رانندگی، هنگامی که مقدار شارژ باقی مانده در باتری هیبریدی (باتری محرک) پایین‌تر از مقدار مجاز برسد، صدای آژیر به طور متناوب شنیده می‌شود. اگر مقدار شارژ باقی مانده در باتری بیشتر پایین برود، صدا آژیر به طور مداوم شنیده می‌شود.
- زمانی که پیغام هشدار در صفحه نمایش چندمنظوره نشان داده می‌شود و صدای آژیر نیز شنیده می‌شود، از دستورالعمل‌های نمایش داده شده در صفحه پیروی کنید و مراحل عیب‌یابی را انجام دهید.

◆ نشانگر سیستم هیبریدی

بسته به عملکرد پدال گاز نمایشگر تغییر می‌کند و وضعیت رانندگی حال حاضر و وضعیت بازیابی انرژی نمایش داده می‌شود.

نشانگر سیستم هیبریدی در صفحه فرعی نمایشگر اصلی (صفحه ۱۳۵) و نمایشگر اطلاعات روی شیشه جلو (در صورت مجهز بودن) قابل نمایش است.

■ نحوه خواندن نمایشگر

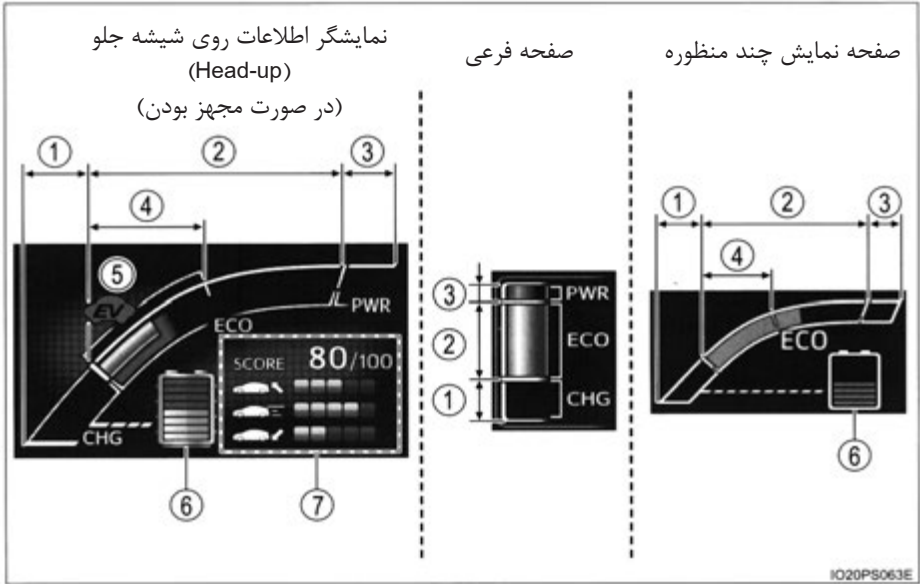

① محدوده شارژ

نشان می‌دهد که انرژی از طریق شارژ باز تولید قابل بازیابی می‌باشد.

② محدوده ECO (مصرف بهینه سوخت)

نشان می‌دهد که خودرو در حالت ECO قابل راندن می‌باشد.

③ محدوده قدرتی

نشان می‌دهد که از دامنه حالت رانندگی ECO فراتر رفته است (حین رانندگی با قدرت کامل و غیره)

④ محدوده ECO هیبریدی (هیبریدی- بهینه)

نشان می‌دهد که از نیروی موتور بنزینی غالباً استفاده نمی‌شود. تحت شرایطی موتور بنزینی به طور اتوماتیک خاموش و مجدد روشن می‌گردد.

⑤ نشانگر EV 2,3*

در زمانی که خودرو فقط با استفاده از موتور برقی (موتور محرک) یا خاموش بودن موتور بنزینی حرکت می‌کند نشانگر EV روشن می‌شود.

⑥ وضعیت باتری هیبریدی (باتری محرک)

← صفحه ۱۴۱

⑦ شاخص ECO

← صفحه ۱۴۴

- با نگه داشتن نشانگر در محدوده ECO، رانندگی در حالت ECO بیشتر قابل دسترسی است.
- محدوده شارژ، وضعیت باز تولید 4* را نشان می‌دهد. انرژی باز تولید شده برای شارژ باتری هیبریدی (باتری محرک) قابل استفاده می‌باشد.
- 1*: در صفحه فرعی نمایش داده نمی‌شود.
- 2*: در صفحه فرعی یا نمایشگر اطلاعات روی شیشه جلو نمایش داده می‌شود.
- 3*: عملکرد نشانگر EV در تنظیمات "Meter Customize" (سفارشی سازی نمایشگر) خاموش می‌گردد. (← صفحه ۱۶۵)
- 4*: عبارت "Regeneration" (باز تولید) در این کتابچه، به تبدیل انرژی به وجود آمده از طریق حرکت خودرو به انرژی برق اشاره می‌کند.

■ "ECO Accelerator Guidance" (راهنمای شتابگیری بهینه)

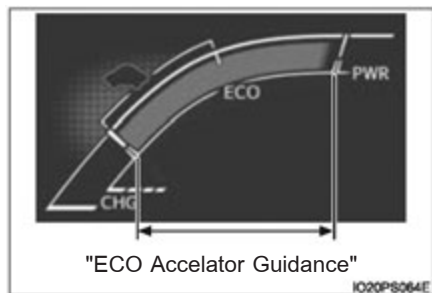

نمایش منطقه آبی رنگ در محدوده ECO می‌تواند به عنوان دامنه مرجع عملکردی برای استفاده در پدال گاز بسته به شرایط رانندگی مانند شروع به حرکت و طی کردن مسافتی قابل استفاده باشد.

نمایشگر "Eco Accelerator Guidance" با توجه به شرایط رانندگی مانند شروع به حرکت و طی کردن مسافتی تغییر می‌کند.

راه آسان این است که با توجه به نمایشگر عملکرد پدال گاز و باقی ماندن در دامنه Eco Accelerator Guidance، در حالت ECO رانندگی نماییم.

عملکرد "Eco Accelerator Guidance" در تنظیمات "Meter Customize" (سفارشی سازی نمایشگر) قابل غیرفعال شدن است. (← صفحه ۱۶۵)

■ شاخص ECO

شرایط رانندگی در سه وضعیت زیر در پنج سطح تعیین می‌گردد: شتاب گیری نرم حین شروع به حرکت ("ECO Start")، رانندگی بدون شتاب گیری ناگهانی ("ECO-Cruise") و توقف نرم ("ECO-Stop")، هر بار که خودرو متوقف می‌شود، شاخص از ۱ تا ۱۰۰ نمایش داده می‌شود.

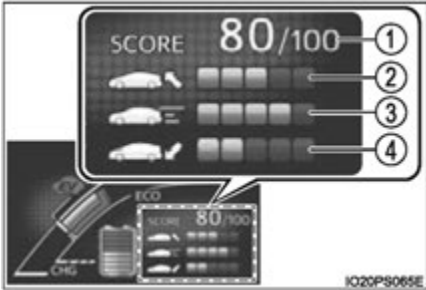

- ① نتیجه شاخص
- ② وضعیت "ECO Start"
- ③ وضعیت "ECO-Cruise"
- ④ وضعیت "ECO-Stop"

نحوه خواندن نمایشگر نموداری

بالا	پایین*	شاخص
		نمایشگر نمودار

* برای آیتم‌هایی که در حال فعلی مشخص نشده‌اند، نمایشگر صفر را نشان می‌دهد.

- شاخص ECO هر بار که خودرو شروع به حرکت می‌کند صفر می‌شود و یک شاخص جدید تعیین می‌شود.
- در صورت قرار داشتن دسته دنده در موقعیت پارک P، فقط شاخص نمایش ECO بزرگتر نشان داده می‌شود. در صورت خارج کردن دسته دنده از موقعیت پارک P، نمایشگر به حالت عادی باز می‌گردد.
- در صورت غیرفعال شدن سیستم هیبریدی، نتیجه شاخص کلی در حال فعلی و اطلاع از نحوه و چگونگی افزایش شاخص نمایش داده می‌شود. (صفحه ۱۱۹)

■ چه موقع عملکردهای زیر غیرفعال می‌شود:

- در شرایط زیر عملکرد نشانگر سیستم هیبریدی غیرفعال می‌گردد.
 - نشانگر "READY" روشن نباشد.
 - دسته دنده در موقعیت D یا B نباشد.
- در شرایط زیر عملکرد شاخص ECO و "Eco Accelerator Guidance" غیرفعال می‌گردد.
 - نشانگر سیستم هیبریدی فعال نباشد.
 - از کروز کنترل (در صورت مجهز بودن) یا کروز کنترل حساس به فاصله (در صورت مجهز بودن) استفاده شود.

■ درباره شاخص ECO

- پس از شروع به حرکت، تا زمانی که سرعت خودرو به بیش از 20Km/h (12mph) نرسد نمایشگر شاخص ECO فعال نمی‌شود.
- علاوه بر شرایط رانندگی خودرو، شاخص ECO نیز شرایط استفاده از سیستم تهویه هوای مطبوع را مشخص می‌کند. (←صفحه ۱۵۹). پس از مشخص شدن شرایط سیستم تهویه مطبوع و فعال شدن سیستم هیبریدی، زمانی که سیستم هیبریدی غیرفعال شود، شاخص وضعیت رانندگی نمایش داده می‌شود.

◆ "Fuel consumption Record" (ثبت مصرف سوخت)

پس از فعال شدن سیستم هیبریدی، تغییرات متوسط مصرف سوخت به عنوان مثال هر ۵ دقیقه یا هر $1 \text{ km} [0.6 \text{ mile}] * 2$ یا $1 \text{ mile} [1.6 \text{ km}] * 2$ راندگی کنترل می‌شود. همچنین این امکان وجود دارد سابقه متوسط مصرف سوخت هر ماه به وسیله تغییر حالت نمایشگر (ماهانه) بررسی شود.

*1: زمانی که واحد در "Km/h" (کیلومتر در ساعت) تنظیم شده است.

*2: زمانی که واحد در "MPH" (مایل بر ساعت در صورت مجهز بودن) تنظیم شده است.

■ نحوه خواندن صفحه

نمایش "5 min" (۵ دقیقه) به عنوان نمونه نشان داده شده است. با این وجود، روش اصلی برای خواندن صفحه همانند صفحه سابقه مصرف سوخت می‌باشد.

① سابقه متوسط مصرف سوخت در وضعیت فعلی (با صفحه زرد رنگ) *1 در صورتی که واحد ثبت شده بیش از هر 5 min (۵ دقیقه)، هر $2 * [0.6 \text{ mile}]$ یا $3 * [1 \text{ mile}]$ باشد، سابقه نمایش داده شده فعلی به سمت چپ حرکت کرده و قدیمی‌ترین ثبت حذف می‌گردد.

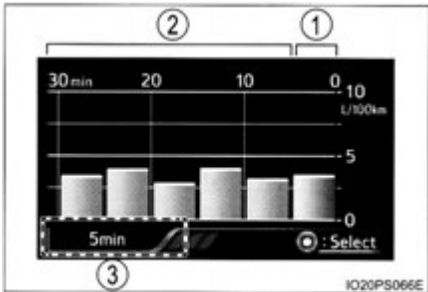

② رکورد قبلی متوسط مصرف سوخت (صفحه سبز)

③ نمایشگر برگه (tab)

"Fuel Consumption Record" انواع رکورد مصرف سوخت را نمایش می‌دهد.

*1: در صورت نمایش "Monthly" (ماهانه)، متوسط مصرف سوخت در ماه فعلی نمایش داده می‌شود.

*2: زمانی که واحد در "Km/h" (کیلومتر در ساعت) تنظیم شده است.

*3: زمانی که واحد در "MPH" (مایل در ساعت - در صورت مجهز بودن) تنظیم شده است.

■ "Fuel Consumption Record" (ثبت مصرف سوخت)

◀ زمانی که واحد در "km/h" (کیلومتر در ساعت) تنظیم شده است.

محدوده ثبت شده	محتوای ثبت شده	نمایش برگه
محدوده ثبت شده	متوسط مصرف سوخت در هر ۵ دقیقه *1	"5 min"
در ۳۰ دقیقه گذشته	متوسط مصرف سوخت در هر ۱ km (0.6miles) طی شده *1	"1 km"
15km (9.3miles) طی شده تا اخیر	متوسط مصرف سوخت در هر ۵ km (3.1miles) طی شده *1	"5 km"
30km (18.6miles) طی شده تا اخیر	متوسط مصرف سوخت در این ماه *2,3	"Monthly"
رکورد ۴ ماه گذشته و مشابه همین ماه سال قبل		

*1: هر بار که سیستم هیبریدی غیرفعال می‌گردد این رکورد ریست می‌شود.

*2: حداکثر مقدار نمودار با عملکرد کلیدهای  یا  کنترل نمایشگر و در صورت انتخاب نمایش برگه

"Monthly" (ماهانه)، در سه سطح (3L/100km و 6L/100km، 10L/100km) تغییر می‌کند.

*3: ثبت "Monthly" را می‌توان در صفحه تنظیمات "Meter Customize" (سفارشی سازی نمایشگر) صفر

نمود. (← صفحه ۱۶۵)

◀ زمانی که واحد در "MPH" (مایل در ساعت) - (در صورت مجهز بودن) تنظیم شده است.

نمایش برگه	محتوای ثبت شده	محدوده ثبت شده
"5 min"	متوسط مصرف سوخت در هر ۵ دقیقه *1	در ۳۰ دقیقه گذشته
"1 miles"	متوسط مصرف سوخت در هر (1.6km) 1mile طی شده *1	15miles (24.1km) طی شده تا اخیر
"5 miles"	متوسط مصرف سوخت در هر (8km) 5miles طی شده *1	30mile (48.3km) طی شده تا اخیر
"Monthly"	متوسط مصرف سوخت در این ماه 2,3*	رکورد ۴ ماه گذشته و مشابه همین ماه سال قبل

*1: هر بار که سیستم هیبریدی غیرفعال می‌گردد این رکورد ریست می‌شود.

*2: حداکثر مقدار نمودار با عملکرد کلیدهای  یا  کنترل نمایشگر و در صورت انتخاب نمایش برگه

"Monthly" (ماهانه)، بر سه سطح (150 MPG، 100 MPG و 50 MPG) تغییر می‌کند.

*3: ثبت "Monthly" را می‌توان در صفحه تنظیمات "Meter Customize" (سفارشی سازی نمایشگر) صفر نمود. (← صفحه ۱۶۵)

■ تغییر صفحه سابقه مصرف سوخت



1 در صورت نمایش صفحه "Fuel Consumption Record" (ثبت مصرف سوخت)، دکمه  را فشار دهید.

نمایش برگه انتخاب می‌شود و امکان دارد محتوای نمایشگر تغییر کند.



2 برای تغییر محتوای نمایشگر، کلیدهای  یا  کنترل نمایشگر را فشار دهید.

هر بار که کلید  فشار داده می‌شود، نمایشگر به ترتیب زیر تغییر می‌کند.

◀ زمانی که واحد در "km/h" (کیلومتر در ساعت) تنظیم شده باشد.

 "5min" (۵ دقیقه)، "1km" (۱ کیلومتر)، "5km" (۵ کیلومتر) و "monthly" (ماهانه) زمانی که کلید  فشار داده می‌شود، نمایشگر به طور معکوس تغییر می‌کند.

◀ زمانی که واحد در "MPH" (مایل در ساعت) (در صورت مجهز بودن) تنظیم شده باشد.

 "5min" (۵ دقیقه)، "1km" (۱ کیلومتر)، "5km" (۵ کیلومتر) و "monthly" (ماهانه) زمانی که کلید  فشار داده می‌شود، نمایشگر به طور معکوس تغییر می‌کند.

*: پس از "Monthly" نمایشگر به "5min" تغییر می‌کند.

■ تنظیمات تقویم

← صفحه ۱۶۷

◆ "Drive Monitor" (نشانگر رانندگی)

اطلاعاتی مانند زمان رانندگی و متوسط سرعت خودرو را نشان می‌دهد که به نمایشگر مسافت طی شده فعلی بستگی دارد. (←صفحه ۱۳۲)

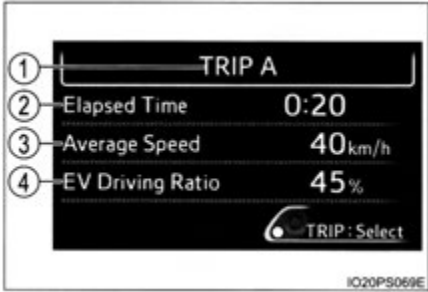

① عنوان صفحه فعلی نمایشگر

نمایشگر اطلاعات نمایش داده شده، محتوای نمایش اخیر که براساس ثبت رانندگی است را نمایش می‌دهد.

② "Elapsed Time" (زمان سپری شده)

③ "Average Speed" (متوسط سرعت)

④ "Ev Driving Ratio" (درصد رانندگی در حالت EV)

درصد مسافت طی شده فقط با استفاده از موتور برقی را نمایش می‌دهد. هر بار که دکمه فشار داده می‌شود، نمایشگر مسافت طی شده (←صفحه ۱۳۲) تغییر می‌کند و محتوای "Drive monitor" به ترتیب زیر تغییر می‌کند.

محتوای "Drive monitor"	①	نمایشگر مسافت طی شده
اطلاعات از زمان آخرین صفر شدن *1	پس از صفر کردن	ODO
اطلاعات براساس ثبت رانندگی TRIPA *2 (مسافت سنج سفری A)	TRIP A	TRIP A
اطلاعات براساس ثبت رانندگی TRIPB *2 (مسافت سنج سفری B)	TRIP B	TRIP B
اطلاعات از زمانی که سیستم هیبریدی فعال می‌شود.*3	پس از شروع به حرکت	
		صفحه تاریخ

*1: در صورتی که متوسط مصرف سوخت صفر گردد (←صفحه ۱۳۳)، نمایشگر "Drive monitor" نیز صفر می‌شود.

*2: در صورتی که مسافت سنج سفری صفر گردد (←صفحه ۱۳۳)، نمایشگر "Drive monitor" نیز صفر می‌شود.

*3: هر زمان که سیستم هیبریدی فعال گردد، این آیتم نیز صفر می‌شود.

◆ "Eco Savings" (صرفه جویی اقتصادی مصرف سوخت) (در صورت مجهز بودن)

اطلاعات "Gasoline price" *1 و "COMP.consumption" مصرف مقایسه‌ای) در تنظیمات "Meter Customize" (سفارشی سازی نمایشگر) (← صفحه ۱۶۵) ثبت می‌شود و امکان نمایش دو نوع اطلاعات مربوط به مصرف سوخت بنزین را فراهم می‌سازد.

◀ "SAVINGS" (صرفه جویی)

اگر اطلاعات خودرو برای مقایسه مصرف سوخت وارد شود، زمانی که مصرف سوخت خودرو با توجه به مسافت طی شده در مسافت سنج سفری *2 بیشتر از مسافت طی شده مقایسه‌ای خودرو باشد، براساس اطلاعات قبلی مصرف سوخت برآورد *3 مقدار صرفه‌جویی در قیمت سوخت نمایش داده می‌شود.

◀ "FUEL COST" (بهای سوخت)

اگر اطلاعاتی در مورد مصرف سوخت این خودرو وارد نشده باشد، برآورد *3 مقدار صرفه جویی در قیمت سوخت با توجه به مسافت طی شده در مسافت سنج سفری *2 نمایش داده می‌شود.

*1: "Gasoline price" اطلاعات ضروری است که ثبت "FUEL COST" و "SAVINGS" را نمایش می‌دهد.
*2: نمایش اطلاعات می‌تواند یکی از دو حالت، سابقه مسافت طی شده و سابقه براساس ماه باشد. (← صفحه ۱۵۳)

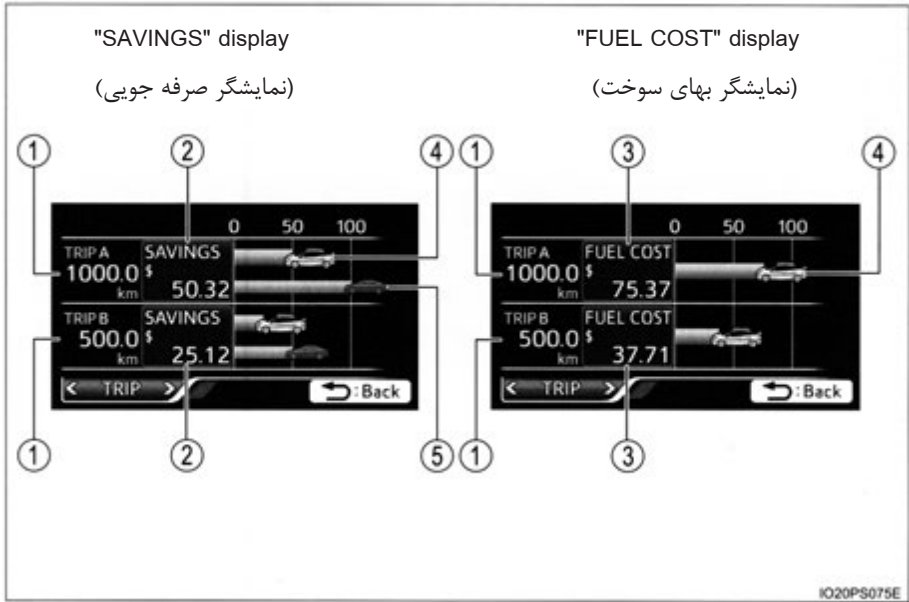

*3: مقدار نمایش داده شده فقط یک برآورد است و ممکن است با مقدار واقعی تفاوت داشته باشد.

■ نحوه خواندن نمایشگر



- ① مسافت طی شده در مسافت سنج سفری *
 - ② برآورد صرفه جویی در مصرف سوخت در طی مسافت نمایش داده شده.
 - ③ برآورد حداقل هزینه سوخت مورد نیاز برای رانندگی مسافت نمایش داده شده فعلی
 - ④ برآورد هزینه سوخت برای مسافت نمایش داده شده فعلی (خودروی خودتان) *
 - ⑤ برآورد هزینه سوخت برای رانندگی مسافت نمایش داده شده فعلی (خودرو مقایسه‌ای) *
- * در صورت صفر شدن مسافت سنج سفری (← صفحه ۱۳۳)، ثبت "Eco Savings" (صرفه جویی اقتصادی) نیز صفر می‌شود.

■ بررسی ثبت ماهانه

با انتخاب نمایش برگه‌ای و فشار دادن دکمه  و سپس فشار دادن کلیدهای  یا  کنترل نمایشگر، نمایش اطلاعات به (سفر) یا (ماهانه) تغییر می‌کند.

با استفاده از نمایش "Monthly"، ثبت ماهانه "SAVINGS" (صرفه جویی) و "FUEL COST" (بهای سوخت) بررسی می‌شود.

با فشار دادن کلید  کنترل نمایشگر و انتخاب نمایش برگه‌ای "Monthly"، ثبت ۵ ماه گذشته نمایش داده می‌شود.



برای صفر کردن اطلاعات "Monthly"، در تنظیمات (سفارشی سازی نمایشگر) "History Reset" (صفر کردن سابقه) را انجام دهید. (← صفحه ۱۶۵)

■ "Eco Diary" (مصرف بهینه سوخت در واحدهای زمانی)

بر اساس واحدهای زمانی روز ("Daily") یا ماه ("Monthly")، مسافت طی شده و سابقه متوسط مصرف سوخت در جدول زیر نمایش داده می‌شود.

■ نحوه خواندن اطلاعات نمایش داده شده

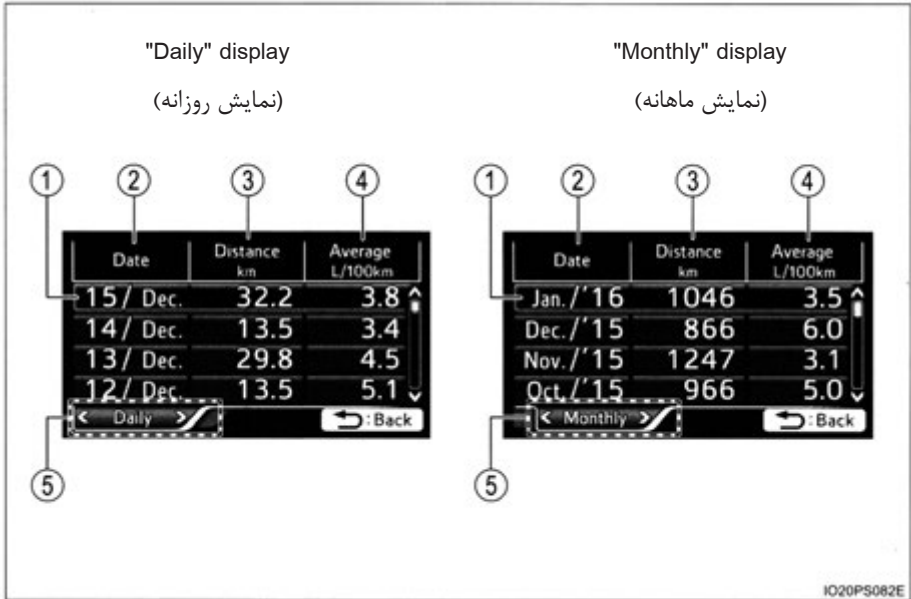

① ثبت روز و ماه

② تاریخ و ماه اطلاعات ذخیره شده.

③ کل مسافت طی شده در روز و ماه

④ متوسط مصرف سوخت روز و ماه

⑤ نمایش برگه‌ای

با فشار دادن دکمه و سپس کلیدهای یا کنترل نمایشگر نمایش اطلاعات بین "Daily" (روز) و "Monthly" (ماه) تغییر می‌کند و حالت انتخاب شده وارد می‌شود.

■ بررسی سابقه

در صورت انتخاب هر صفحه، با فشار دادن کلیدهای  یا  کنترل نمایشگر، ثبت‌های قبلی در محدوده‌های زیر نمایش داده می‌شود.

اطلاعات ذخیره شده	اطلاعات نمایش داده شده	صفحه نمایش داده شده
تا ۳۲ مطلب (۸ صفحه)	چهار گزارش	"Daily" (روز)
تا ۲۴ مطلب (۶ صفحه)		"Monthly" (ماه)

● در صورت افزایش یافتن تعداد ثبت‌های بالا، اطلاعات قبلی حذف می‌شود.

● جهت صفر کردن اطلاعات سابقه، در تنظیمات "Meter Customize" (سفارشی سازی نمایشگر) (صفر کردن سابقه) را انجام دهید (← صفحه ۱۶۵). اطلاعات "Daily" (روزانه) و "Monthly" (ماهانه) به طور مستقل صفر می‌شود.

■ تنظیمات تقویم

← صفحه ۱۶۷

نمایشگر مرتبط با سیستم مسیریاب (در صورت مجهز بودن)



قطب نمای مرتبط با سیستم مسیریاب نمایش داده می‌شود. همچنین زمانی که سیستم مسیریاب شما را در طی مسیر راهنمایی می‌کند. راهنمای مسیر نیز در صفحه نمایش چندمنظوره نمایش داده می‌شود.

این تصویر فقط یک نمونه است و ممکن است در صفحه واقعی متفاوت باشد.





جهت کسب اطلاعات در مورد چگونگی تنظیم ممتد و تغییر جهت نقشه، به کتابچه راهنمای مالک خودرو و سیستم چندرسانه‌ای و مسیریاب مراجعه نمایید.

نمایشگر مرتبط با سیستم صوتی (در صورت مجهز بودن)



اطلاعات مربوط به مرجع صوتی انتخاب شده فعلی نمایش داده می‌شود.

این تصویر فقط یک نمونه است و ممکن است در صفحه واقعی متفاوت باشد.

جهت تغییر منبع صوتی، دکمه  را فشار دهید، صفحه انتخابی منبع صوتی نمایش داده می‌شود، با فشار دادن کلیدهای  یا  کنترل نمایشگر و سپس فشار دادن دکمه ، منبع صوتی مورد نظر انتخاب می‌شود.

دکمه  روی صفحه انتخابی مرجع صوتی را فشار دهید تا انتخاب صوتی متوقف شود.



وضعیت تنظیمات سیستم تهویه هوای مطبوع در صفحه بررسی می‌شود و با استفاده از کلیدهای کنترل نمایشگر، تنظیمات سیستم تهویه هوای مطبوع قابل تغییر می‌باشد.
 روی صفحه تنظیمات سیستم تهویه هوای مطبوع کلیدهای  یا  کنترل نمایشگر را فشار دهید تا محتوای نمایشگر تغییر نماید.
 جهت کسب اطلاعات بیشتر در ارتباط با عملکرد سیستم تهویه هوای مطبوع به صفحه ۴۵۰ مراجعه نمایید.

■ صفحه نمایشگر و آیتم‌های تنظیمی که می‌توان تغییر داد

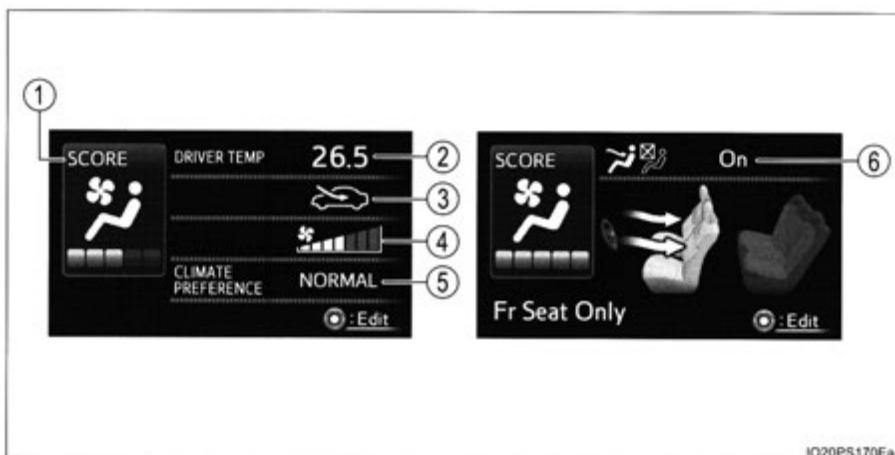

IO20PS170Ea

تنظیمات		آیتم	
← صفحه ۱۵۹		شاخص Eco (شاخص A/C)	①
با توجه به وضعیت فعلی کلیدهای کنترل نمایشگر *1 تغییر می‌کنند.		تنظیمات دما	②
 (گردش مجدد هوای داخل)	 (ورود هوای بیرون)	حالت‌های ورود هوای بیرون و گردش مجدد هوای داخل	③
1 تا 7		سرعت فن	④
"ECO" (مصرف بهینه سوخت)	"NORMAL" (عادی)	"CLIMATE CONTROL"*2 (کنترل سیستم تهویه هوای مطبوع)	⑤
"FAST" (سریع)	"ECO" (مصرف بهینه سوخت)	"NORMAL" (عادی)	
"Off(All Seat)" (تمام صندلی‌ها)	"On(Fr Seat Only)"*3 (روشن فقط صندلی جلو)	"on (Driver Priority)"*3 (روشن (راننده در اولویت است))	⑥



*1: اگر دما در پایین‌ترین مقدار تنظیم شده باشد، "LO" (پایین) نمایش داده می‌شود، اگر دما در بالاترین مقدار تنظیم شده باشد، "HI" (بالا) نمایش داده می‌شود.

*2: در صورت مجهز بودن.

*3: با توجه به اینکه کدام سرنشین در خودرو حاضر است حالت‌های قابل انتخاب متفاوت می‌باشد. (← صفحه ۴۵۲)

■ انجام تنظیمات

1 برای نمایش نشانگر دکمه  را فشار دهید.

2 برای انتخاب آیتم مورد نظر جهت تنظیم، کلیدهای  یا  کنترل نمایشگر را فشار دهید.

3 برای انتخاب تنظیمات یا مقداردهی به آن‌ها، کلیدهای  یا  کنترل نمایشگر را فشار دهید.

■ شاخص Eco (شاخص A/C)

برای مشخص شدن وضعیت فعلی سیستم تهویه هوای مطبوع در حالت Eco (مصرف بهینه سوخت) وضعیت عملکردی این سیستم در پنج سطح تعیین می‌گردد.

این پنج سطح با توجه به وضعیت عملکردی سیستم تهویه هوای مطبوع تغییر می‌کند. زمانی که سوئیچ موتور در موقعیت خاموش OFF قرار گیرد، شاخص کل رانندگی در حال حاضر *1 و پیشنهاد داده شده *2 مرتبط با استفاده از سیستم تهویه هوای مطبوع نمایش داده می‌شود. (صفحه ۱۱۹)

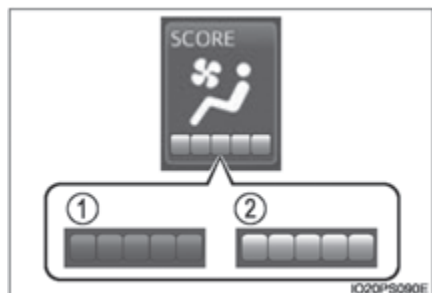

① شاخص پایین

② شاخص بالا

از استفاده بیش از حد جلوگیری نموده و از سیستم تهویه هوای مطبوع با تنظیمات مناسب بسته به دمای هوای بیرون و تعداد سرنشینان استفاده نمایید، حالت S-Flow (S-Flow) و "CLIMATE CONTROL" (در صورت مجهز بودن) یا "CLIMATE PREFERENCE" (در صورت مجهز بودن) منجر به دستیابی شاخص بالاتر می‌شود.

*1: پس از قراردادن سوئیچ موتور در موقعیت روشن ON، شاخص Eco (شاخص A/C) به مدت ۱ دقیقه نمایش داده نمی‌شود.

*2: با توجه به شرایط ممکن است این پیشنهاد نمایش داده نشود.

*3: در مورد آیتم‌هایی که با شاخص Eco (شاخص A/C) مشخص نشده‌اند، نمایشگر صفر می‌گردد.

■ کلیدهای عملکردی پنل سیستم تهویه هوای مطبوع

● زمانی که کلیدهای سیستم تهویه هوای مطبوع فعال می‌شوند، تنظیمات سیستم تهویه هوای مطبوع تغییر می‌کند و اگر صفحه‌ای غیر از صفحه تنظیمات سیستم تهویه هوای مطبوع در صفحه نمایش چندمنظوره در حال نمایش باشد، نمایش Pop-up جهت نمایش تنظیمات سیستم تهویه هوای مطبوع نمایش داده می‌شود. با این وجود، تنظیمات سیستم تهویه هوای مطبوع نمی‌تواند در نمایش Pop-up تغییر نماید.

● عملکرد نمایش Pop-up در زمانی که تنظیمات سیستم تهویه هوای مطبوع با استفاده از کلیدهای سیستم تهویه هوای مطبوع تغییر می‌کند را می‌توان در تنظیمات "Meter Customize" (سفارشی سازی نمایشگر) غیرفعال نمود. (صفحه ۱۶۵)

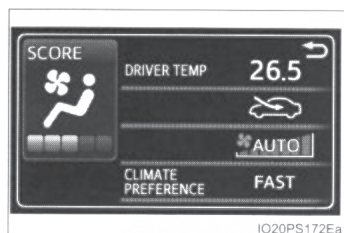

■ شاخص Eco (شاخص A/C)

- وضعیت تنظیمی عملکردهای زیر در شاخص سیستم تهویه مطبوع بازتاب پیدا می‌کند:
 - تنظیمات دما
 - تنظیمات سرعت فن
 - حالت ورود هوای بیرون و گردش مجدد هوای داخل
 - دکمه "A/C" (کولر)
 - حالت S-Flow (جریان هوای آرام)
- "CLIMATE CONTROL" (کنترل سیستم تهویه هوای مطبوع) (در صورت مجهز بودن)
- "CLIMATE PREFERENCE" (اولویت بندی سیستم تهویه هوای مطبوع) (در صورت مجهز بودن)
- شاخص ECO (شاخص A/C) بسته به دمای هوای بیرون و دمای اتاق خودرو تعیین می‌شود. در نتیجه حتی اگر تنظیمات یکسانی همواره در سیستم تهویه هوای مطبوع انجام شود، با توجه به این عوامل مانند فصل و شرایط هوا این تعیین تغییر می‌کند.
- در صورت عدم استفاده از سیستم تهویه هوای مطبوع جریان هوا به حالت  یا  تنظیم شده باشد، شاخص ECO (شاخص A/C) تعیین نمی‌گردد. (اگر سیستم تهویه هوای مطبوع ارزیابی نگردد، وضعیت عملکردی آن در شاخص کلی ECO تأثیری ندارد.)
- شاخص ECO (شاخص A/C) عملکردی است که به انتخاب تنظیمات سیستم تهویه هوای مطبوع کمک کرده و مصرف سوخت کاهش پیدا می‌کند، این شاخص عملکردی نیست که آسایش‌مندی و هم کاهش مصرف سوخت را فراهم نماید.



اطلاعات سیستم کمکی در پشتیبانی

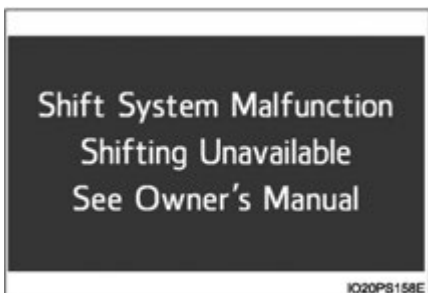

در وضعیت عملکرد سیستم‌های پشتیبانی رانندگی مانند LDA (هشدار انحراف از رانندگی بین خطوط همراه با کنترل فرمان) (در صورت مجهز بودن) و سیستم رادار دینامیک کروز کنترل (در صورت مجهز بودن) و اطلاعات هشدار نمایش داده می‌شود. جهت کسب اطلاعات در ارتباط با عملکرد سیستم‌های حمایتی در رانندگی به صفحه مربوط به این عملکردها مراجعه نمایید.

نمایشگر پیغام هشدار



در صورت قرار دادن سوئیچ موتور در موقعیت روشن ON، پیغام هشدار نمایش داده شده و می‌توان آن را بررسی نمود. زمانی که پیغام‌های هشدار نمایشگر چندمنظوره نمایش داده می‌شوند، با فشار دادن کلیدهای  یا  کنترل نمایشگر می‌توان نمایشگر را تغییر داد.

پیغام‌های هشدار که اخیراً حذف شده‌اند و دیگر پیغام‌ها نمایش داده نمی‌شوند. همچنین اگر هیچ پیغام هشدار جهت بررسی وجود نداشته باشد، نمایشگر پیغامی مبنی بر اینکه پیغامی وجود ندارد (There are no messages) نمایش می‌دهد.

نمایشگر تنظیمات



محتوای عملکردی سیستم‌های پشتیبانی در رانندگی و تنظیمات مربوط به صفحه کیلومتر قابل تغییر است.

سیستم‌های پشتیبانی در رانندگی مانند PCS (سیستم ایمنی پیشگیری از تصادف) (در صورت مجهز بودن) و نشانگر نقطه کور (در صورت مجهز بودن) با فشار دادن دکمه  به سادگی فعال و غیرفعال می‌شوند. مراقب باشید سیستم‌ها تصادفاً لغو نشود.

نحوه انجام تنظیمات

1] کلیدهای  یا  کنترل نمایشگر در صفحه  را فشار دهید و آیتمی را که می‌خواهید تغییر

کند را انتخاب نمایید و سپس دکمه  را فشار دهید.

به منظور تغییر فعال و غیرفعال شدن یک عملکرد، یا میزان حساسیت آن و غیره در صفحه تنظیمات نماید، هر بار که دکمه  را فشار می‌دهید، تنظیمات تغییر می‌کند.



در مورد عملکردهایی که مربوط به انتخاب محتوای عملکرد، محتوای نمایشگر و غیره می‌شوند، صفحه تنظیمات نمایش داده می‌شود.



2] در صورت نمایش داده شدن صفحه تنظیمات، با استفاده از کلیدهای کنترل نمایشگر تنظیمات یا

شاخص‌های مورد نظر خود (زمان و غیره) را انتخاب نمایید.

در مورد محتوای عملکردی قابل انتخاب و شاخص‌های تنظیمات، این شاخص‌ها و تنظیمات مورد نظر خود را انتخاب نمایید و سپس دکمه  را فشار دهید.

برای خارج شدن از حالت انتخاب، دکمه  را فشار دهید. هنگامی که صفحه چک تنظیمات نمایش داده می‌شود، ادامه عملیات یا لغو آن را انتخاب نمایید و دکمه  را فشار دهید.

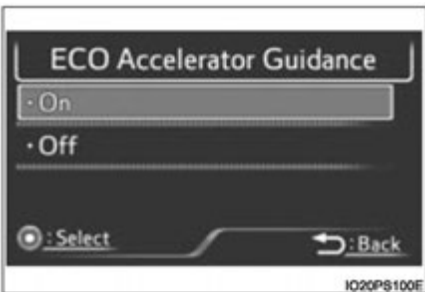





*1: با توجه به آیتم‌ها، یک صفحه تنظیم مرتبط (زیر مجموعه) ممکن است پس از انتخاب آیتم نمایش داده شود.

*2: در مورد آیتم‌هایی که دارای تنظیمات درجه‌بندی هستند یا زمان را نشان می‌دهند، پس از تنظیم آیتم صفحه تنظیمات باقی می‌ماند تا اینکه دکمه  فشار داده شود.

جدول تنظیمات

آیتم	تنظیمات	نتیجه تنظیمات
*1 	فعال "On"	عملکرد سیستم LDA همراه با کنترل فرمان را فعال و غیرفعال می کند (← صفحه ۳۲۴)
	غیرفعال "Off"	
*1 	بالا "High"	سیستم LDA میزان انحراف از راندگی بین خطوط را تغییر می دهد. (← صفحه ۳۲۴)
	استاندارد "Standard"	
*1 	فعال "On"	PCS (سیستم ایمنی پیشگیری از تصادف) را فعال و غیرفعال می کند (← صفحه ۳۰۴)
	غیرفعال "Off"	
*1 	دور	زمان بندی هشدار PCS (سیستم ایمنی پیشگیری از تصادف) را تغییر می دهد. (← صفحه ۳۰۴)
	متوسط	
	نزدیک	
*1 	فعال "On"	سنسور کمکی پارک توپوتا را فعال و غیرفعال می کند. (← صفحه ۳۷۵)
	غیرفعال "Off"	
*1 	فعال "On"	رادار هوشمند تعیین فاصله را فعال و غیرفعال می کند. (← صفحه ۳۸۹)
	غیرفعال "Off"	
*1 	روشن "On"	نشانگر نقطه کور را روشن و خاموش می کند. (← صفحه ۳۶۲)
	خاموش "Off"	
*1 	فعال "On"	هشدار تعادل خودرو در سیستم LDA را فعال و غیرفعال می کند. (← صفحه ۳۲۴)
	غیرفعال "Off"	
*1 	بالا "High"	میزان حساسیت هشدار تعادل خودرو سیستم LDA را تغییر می دهد. (← صفحه ۳۲۴)
	استاندارد "Standard"	
	پایین "Low"	
*1 	ارتفاع	موقعیت نمایشگر و میزان روشنایی نمایشگر اطلاعات روی شیشه جلو را تغییر می دهد. (← صفحه ۱۷۱)
	روشنایی	
*1 	کیلومتر در ساعت "km/h"	با استفاده از نمایشگر صفحه، واحد سرعت را تغییر می دهد.
	مایل بر ساعت "MPH"	
*2 	روشنایی نشانگر	میزان روشنایی چراغ صفحه نمایشگر را تغییر می دهد. (← صفحه ۱۱۶)

نتیجه تنظیمات	تنظیمات	آیتم
ساعت تنظیم می شود (← صفحه ۱۲۰)	تنظیمات ساعت	
دقیقه "00" تنظیم می شود (← صفحه ۱۲۰)		
تنظیمات "Meter Customize" (سفارشی سازی نمایشگر): ← صفحه ۱۶۵		
تنظیمات "Vehicle settings" (تنظیمات خودرو): ← صفحه ۶۷۰		

*1: در صورت مجهز بودن

*2: فقط خودروهای فرمان سمت راست

■ تنظیمات "Meter Customize" (سفارشی سازی نمایشگر) ()

نتیجه تنظیمات	تنظیمات		آیتم
حالت نمایشگر از صفحه نمایش اصلی را تغییر می‌دهد. (← صفحه ۱۳۴)	ساده "Simple"		"Simple/Split Screen" (صفحه ساده و دو قسمتی)
	دو قسمتی "Split"		
صفحه نمایش چندمنظوره را غیر فعال می‌کند.	بله "Yes"		"Screen OFF"*1 (صفحه غیر فعال)
	خیر "No"		
"ECO Accelerator Guidance" را فعال و غیر فعال می‌کند.	فعال "On"	"ECO Accelerator Guidance" (راهنمای شتابگیری مصرف بهینه سوخت)	"HV System Indicator" (← صفحه ۱۴۲)
	غیر فعال "Off"		
نشانگر EV را روشن و خاموش می‌کند.	فعال "On"	"EV Indicator Light On/Off" (روشن و خاموش کردن چراغ نشانگر EV)	
	غیر فعال "Off"		
صفحه نمایش Pop-up، آیتم انتخاب شده در صفحه نمایش چندمنظوره را فعال و غیر فعال می‌کند.	فعال "On"	"Navigation"*2 مسیریاب	
	غیر فعال "Off"		
	فعال "On"	"Instrument Panel"*3 چراغ جلو داشبورد	
	غیر فعال "Off"		
	فعال "On"	"Gasoline Price"*2 (قیمت بنزین)	
	غیر فعال "Off"		
	فعال "On"	"Climate settings" (تنظیمات سیستم تهویه هوای مطبوع)	
	غیر فعال "Off"		
	فعال "On"	"Cruise Control Operation Display" (نمایشگر عملکرد کروز کنترل)	
	غیر فعال "Off"		
	فعال "On"	"HUD Settings"*2 (تنظیمات نمایشگر اطلاعات روی شیشه جلو)	
	غیر فعال "Off"		
فعال "On"	"Driving Mode Select" (انتخاب حالت رانندگی)		
غیر فعال "Off"			

نتیجه تنظیمات	تنظیمات	آیتم
زبان نمایش داده شده در صفحه را تغییر می‌دهد.	"English" (انگلیسی)	"Language"*2,4 (زبان)
	"Français" (فرانسه)	
	"Español" (اسپانیایی)	
	"Deutsch" (آلمانی)	
	"Italiano" (ایتالیایی)	
	"русский" (روسی)	
	"Türkçe" (ترکی)	
تاریخی که قبلاً اطلاعات مصرف سوخت در آن ثبت شده را تغییر می‌دهد.	روز/ ماه/ سال *5	"Calendar" (تقویم)
	روز/ ماه/ سال *6	
اطلاعاتی که قبلاً محاسبه شده و ثبت "Eco Savings" را ثبت می‌کند.	(قیمت بنزین) (Gasoline Price)	"ECO Savings"*2 (صرفه جویی بهینه مصرف سوخت) (← صفحه ۱۵۱)
	(مصرف مقایسه‌ای) (COMP Consumption)	
اطلاعات ثبت مصرف سوخت ماهانه "Fuel Consumption Record (monthly)" را حذف می‌کند. (← صفحه ۱۴۶)	"Yes" (بله)	(Monthly Fuel Consumption) (مصرف ماهانه سوخت)
	"No" (خیر)	
اطلاعات مصرف بهینه را بطور ماهیانه حذف می‌کند. "Eco Savings (monthly)" (← صفحه ۱۵۱)	"Yes" (بله)	"Eco Savings (monthly)"*2 (صرفه جویی بهینه مصرف سوخت (ماهانه))
	"No" (خیر)	
اطلاعات "Eco Diary (Daily)" را حذف می‌کند. (← صفحه ۱۵۴)	"Yes" (بله)	"Eco Diary (Daily)" (مصرف بهینه سوخت در واحدهای زمانی (روزانه))
	"No" (خیر)	
اطلاعات "Eco Diary (monthly)" را حذف می‌کند. (← صفحه ۱۵۴)	"Yes" (بله)	"Eco Diary (monthly)" (مصرف بهینه سوخت در واحدهای زمانی (ماهانه))
	"No" (خیر)	
تنظیمات صفحه کیلومتر را به تنظیمات مقداردهی اولیه آن‌ها باز می‌گرداند.	"Yes" (بله)	"INITIALIZATION" (مقدار دهی اولیه)
	"No" (خیر)	

- *1: زمانی که صفحه خاموش می‌گردد، با فشار دادن دکمه  صفحه تنظیمات مجدد نمایش داده می‌شود.
- *2: در صورت مجهز بودن
- *3: فقط خودروهای فرمان سمت چپ
- *4: زبان‌های نمایش داده شده ممکن است با توجه به هر کشور متفاوت باشد.
- *5: غیر از کشور تایوان
- *6: مخصوص کشور تایوان

■ تنظیم آیتم‌ها

- آیتم "Meter Customize" (سفارشی سازی نمایشگر) و "Vehicle Settings" (تنظیمات خودرو) حین رانندگی قابل انتخاب نیست و کار نمی‌کند. همچنین صفحه تنظیمات به‌طور موقت در حالت‌های زیر لغو خواهد شد.
 - پیغام هشدار نمایش داده شود.
 - خودرو شروع به حرکت کند.
- تنظیمات مربوط به عملکردی که در خودرو به آن مجهز نشده، نمایش داده نمی‌شود.
- در صورت غیرفعال شدن یک عملکرد، تنظیمات مربوط به آن عملکرد قابل انتخاب نمی‌باشد.

■ تنظیم تقویم (Calendar Settings)

- محتواهای تنظیمات تقویم به اطلاعات ثبت شده در "Fuel Consumption Record (monthly)" (ثبت مصرف سوخت (ماهانه)) (←صفحه ۱۴۶) و "Eco-Diary" (مصرف بهینه سوخت در واحدهای زمانی) (←صفحه ۱۵۴) ارتباط دارد. در صورت تغییر تاریخ تقویم، هر رکوردی مانند زیر انجام می‌شود:

ثبت "Eco-Diary"	ثبت "Fuel Consumption Record(monthly)"	محتوای تغییر تاریخ
پاک نمی‌شود*	پاک نمی‌شود*	تاریخ به تاریخ آینده تغییر می‌کند.
همه پاک می‌شوند	پاک می‌شود	تاریخ به تاریخ قبل از ماه گذشته تغییر می‌کند.
فقط اطلاعات "Daily" (روز) پاک می‌شود.	پاک نمی‌شود	تاریخ به تاریخ قبلی ماه جاری تغییر می‌کند.

*: اطلاعات ماه / تاریخ که ثبت نشده‌اند به "0" یا "00" تغییر می‌کنند.

- زمانی که محتواهای ثبت شده "Fuel Consumption Record (monthly)" به دلیل تغییر تنظیمات تقویم تغییر می‌کند، اطلاعات "monthly" (ماهانه) از "Eco Savings" نیز تغییر می‌کند. (←صفحه ۱۵۱) (در صورت مجهز بودن)

هشدار 

■ هشدار حین تنظیم نمایشگر

از آنجا که سیستم هیبریدی باید در زمان تنظیمات نمایشگر فعال باشد، خودرو را در مکانی با تهویه مناسب پارک کنید. در محیط‌های بسته همانند پارکینگ، دود آگزوز حاوی گاز خطرناک مونوکسیدکربن ممکن است (CO) داخل خودرو جمع یا وارد خودرو شود. این حالت می‌تواند منجر به صدمات جسمی جدی یا حتی مرگ گردد.

توجه 

■ در صورت فعال بودن سیستم هیبریدی

برای جلوگیری از خالی شدن باتری ۱۲ ولتی حین تنظیم نمایشگر، از فعال بودن سیستم هیبریدی اطمینان حاصل نمایید.

نمایشگر اطلاعات روی شیشه جلو* (Head-up)

نمایشگر اطلاعات روی شیشه جلو، سرعت فعلی خودرو و نشانگر سیستم هیبریدی را در جلوی راننده نمایش می‌دهد. در ضمن این نمایشگر اطلاعات گوناگونی را جهت کمک به راننده نشان می‌دهد.

کلیدهای عملکردی و محتوای نمایشگر

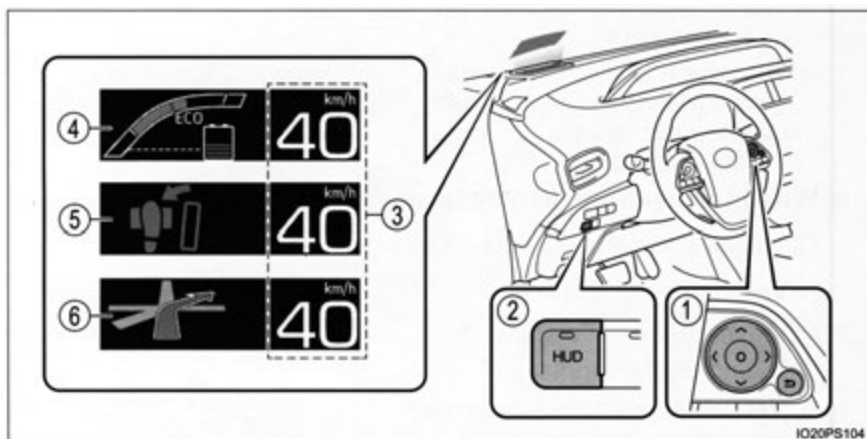

واحدهای استفاده شده در نمایشگر ممکن است براساس سفارش کشور مقصد متفاوت باشد.

- ① کلیدهای کنترل نمایشگر در صورت تنظیم موقعیت نمایشگر و تنظیم روشنایی نمایشگر اطلاعات روی شیشه جلو از این کلیدها استفاده می‌شود.
(← صفحه ۱۷۱)
 - ② کلید HUD (نمایشگر اطلاعات روی شیشه جلو) (← صفحه ۱۷۰)
 - ③ نمایشگر سرعت خودرو خودروهای فرمان سمت راست: واحد سرعت در زیر نمایشگر سرعت خودرو نمایش داده می‌شود.
 - ④ نشانگر سیستم هیبریدی (← صفحه ۱۴۲)
 - ⑤ نمایش اطلاعات وارد شده (← صفحه ۱۷۲)
- این سیستم با توجه به شرایط رانندگی اطلاعات هر سیستم پشتیبانی رانندگی را نمایش می‌دهد.
- ⑥ نمایشگر راهنمای مسیر (خودروهای مجهز به سیستم مسیریاب) (← صفحه ۱۷۳)
- در صورت فعال بودن نمایشگر راهنمای مسیر در سیستم مسیریاب، این نمایشگر به طور اتوماتیک نمایش داده می‌شود.

* در صورت مجهز بودن

کلید "HUD" (نمایشگر اطلاعات روی شیشه جلو)

از کلید "HUD" برای فعال و غیرفعال کردن نمایشگر اطلاعات روی شیشه جلو یا تغییر محتوای نمایشگر استفاده می‌شود.

■ در صورت غیرفعال بودن نمایشگر اطلاعات روی شیشه جلو

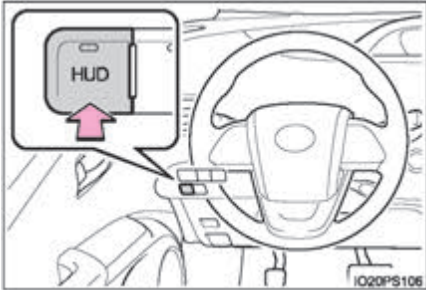

با فشار دادن کلید "HUD"، نمایشگر اطلاعات روی شیشه جلو شروع به کار می‌کند.

چراغ نشانگر روی کلید "HUD" روشن می‌شود. موقعیت نمایشگر و تنظیمات روشنایی صفحه به طور اتوماتیک در صفحه نمایش چندمنظوره نمایش داده می‌شود. (←صفحه ۱۷۱)

■ در صورت فعال بودن نمایشگر اطلاعات روی شیشه جلو

با فشار دادن کلید "HUD" آیتم‌های نمایشگر تغییر می‌کنند.

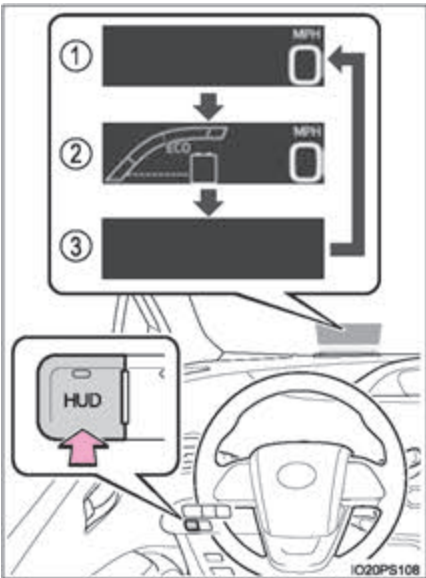

① نمایشگر سرعت خودرو

② نمایشگر سرعت خودرو و نشانگر سیستم هیبریدی* جهت کسب اطلاعات بیشتر در مورد نشانگر سیستم هیبریدی به صفحه ۱۴۲ مراجعه نمایید.

③ بدون تصویر (نمایشگر اطلاعات روی شیشه جلو غیرفعال است)

چراغ نشانگر روی کلید "HUD" خاموش می‌شود. * زمانی که سیستم‌های پشتیبانی رانندگی می‌خواهد چیزی را نمایش دهد، نشانگر سیستم هیبریدی به طور موقت غیرفعال می‌گردد.

موقعیت و تنظیمات روشنایی نمایشگر

جهت بهبود وضعیت نمایشی نمایشگر اطلاعات روی شیشه جلو، می‌توان موقعیت و میزان روشنایی نمایشگر را تنظیم نمود.

1] نمایش صفحه تنظیمات در صفحه نمایش چندمنظوره در صورت فعال بودن نمایشگر اطلاعات روی شیشه جلو:

در صفحه  صفحه نمایش چندمنظوره، **HUD** را انتخاب نمایید و سپس دکمه  را فشار دهید. (← صفحه ۱۶۲)

موقعی که HUD خاموش می‌شود:

زمانی که کلید "HUD" فشار داده می‌شود، صفحه تنظیمات مربوط به نمایشگر اطلاعات روی شیشه جلو به طور اتوماتیک نشان داده می‌شود. *1
اگر عملکرد تنظیم در مدت ۶ ثانیه *2 انجام نشود، صفحه نمایش چندمنظوره به طور اتوماتیک به صفحه قبلی باز می‌گردد.

2] انجام تنظیمات موقعیت و میزان روشنایی نمایشگر با استفاده از کلیدهای کنترل نمایشگر

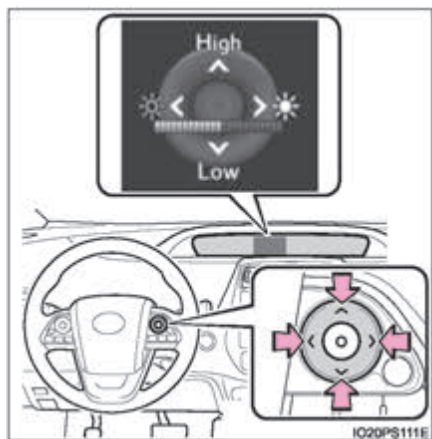

زمانی که کلیدهای  یا  فشار داده می‌شود، موقعیت نمایشگر اطلاعات روی شیشه جلو تغییر می‌کند.

زمانی که کلیدهای  یا  فشار داده می‌شود، میزان روشنایی نمایشگر اطلاعات روی شیشه جلو تغییر می‌کند.

زمانی که دکمه  فشار داده می‌شود، صفحه نمایش چندمنظوره به صفحه قبلی باز می‌گردد.

*1: عملکرد را می‌توان غیرفعال نمود. (← صفحه ۱۶۵)

*2: اگر عملکرد صفحه تنظیمات با نمایش پیغام هشدار در نمایشگر قطع شود، ممکن است صفحه تنظیمات به طور ناگهانی لغو گردد.

نمایش اطلاعات وارد شده

نمایش اطلاعات وارد شده سیستم‌های پشتیبانی رانندگی

عملکرد نمایش اطلاعات وارد شده ارتباط با عملکرد سیستم‌های زیر دارد و اطلاعاتی نشان داده شده در صفحه نمایش چندمنظوره در نمایشگر اطلاعات روی شیشه جلو را نمایش می‌دهد.

اطلاعات نمایش داده شده	سیستم
هشدار پیشگیری از تصادف	PCS (سیستم ایمنی پیشگیری از تصادف)* (←صفحه ۳۰۰)
نمایشگر عملکرد هشدار انحراف از رانندگی بین خطوط	LDA (هشدار انحراف از رانندگی بین خطوط همراه با کنترل فرمان)* (←صفحه ۳۱۴)
هشدار رها کردن غربلیک فرمان	
هشدار حفظ تعادل خودرو	
نمایشگر هشدار نزدیک شدن خودرو	رادار دینامیک کروزر کنترل همراه با محدوده حداکثر سرعت* (←صفحه ۳۲۵)
	کروز کنترل حساس به فاصله* (←صفحه ۳۴۰)
نمایشگر عملکردی (نمایشگر علائم)	رادار هوشمند مسافت* (←صفحه ۳۸۷)

* در صورت مجوز بودن

چراغ اصلی هشدار نمایش اطلاعات وارد شده

عملکرد نمایشگر وارد کردن بستگی به عملکرد سیستم‌های زیر دارد و اطلاعاتی نشان داده شده در نمایشگر چندمنظوره در نمایشگر اطلاعات روی شیشه جلو را نمایش می‌دهد.

زمانی که چراغ هشدار اصلی (←صفحه ۵۹۱) روشن می‌شود یا چشمک می‌زند، جهت اطلاع رسانی به راننده اطلاعات وارد شده در نمایشگر اطلاعات روی شیشه جلو نشان داده می‌شود.

زمانی که چراغ اصلی هشدار روشن می‌شود یا چشمک می‌زند، پیغام نمایش داده شده در صفحه نمایش چندمنظوره را بررسی نمایید و به روش برطرف کردن عیب عمل نمایید.
(←صفحه ۵۹۶)

خودروهای فرمان سمت راست:

نمایشگر چراغ اصلی هشدار در زیر نمایشگر سرعت خودرو قرار دارد.



نمایشگر راهنمای مسیر (خودروهای مجهز به سیستم مسیریاب)

در صورت تنظیم راهنمای مسیر در سیستم مسیریاب، راهنمای مسیر مناسب نمایش داده می‌شود. زمانی که به تقاطع نزدیک می‌شوید، تصویر تقاطع و مسافت باقی مانده تا تقاطع^{۱*} نمایش داده می‌شود. اگر خودرو تا تقاطع در مسیر ثابتی قرار داشته باشد، تصویر متحرک^{۲،۳*} فلشی نمایش داده می‌شود تا به اطلاع راننده برساند از کدام مسیر حرکت نماید.



*1: حین نمایش تصویر متحرک، فاصله باقی مانده تا تقاطع مخفی می‌گردد.

*2: اگر واحد مسافت در سیستم مسیریاب "km" (کیلومتر) یا "mile" (مایل) باشد، تصویر متحرک نمایش داده نمی‌شود.

*3: در صورت توقف خودرو، حین نمایش تصویر متحرک، پیکان شروع به چشمک زدن می‌کند. در صورت نیاز نمایشگر راهنمای مسیر فعال و غیرفعال می‌شود. (← صفحه ۶۷۰)

■ فعال و غیرفعال کردن نمایشگر اطلاعات روی شیشه جلو

زمانی که با استفاده از کلید "HUD"، نمایشگر اطلاعات روی شیشه جلو غیرفعال می‌گردد، این نمایشگر فعال نمی‌شود مگر اینکه مجدد کلید "HUD" روشن شود. (عملکرد نمایشگر اطلاعات روی شیشه جلو بستگی به موقعیت سوئیچ موتور ندارد.)

■ میزان روشنایی نمایشگر

- براساس وضعیت عملکردی چراغ‌های جلو (روشن/خاموش) و روشنایی محیط اطراف، میزان روشنایی نمایشگر اطلاعات روی شیشه جلو به طور اتوماتیک تنظیم می‌گردد.
- هنگامی که روشنایی نمایشگر اطلاعات روی شیشه جلو در سطح مشخصی یا بالاتر تنظیم گردید، در صورت توقف خودرو، نمایشگر به طور اتوماتیک تیره می‌گردد. زمانی که خودرو شروع به حرکت می‌کند و سرعت خودرو به 5Km/h (3.1mph) یا بیشتر می‌رسد، نمایشگر به طور اتوماتیک به میزان روشنایی قبلی خود باز می‌گردد.

■ نمایشگر سرعت خودرو

در هوای بسیار سرد، نمایشگر سرعت سنج و سرعت خودرو ممکن است در نمایشگر اطلاعات روی شیشه جلو کمی متفاوت باشد.

■ نمایشگر اطلاعات روی شیشه جلو

در صورت نگاه کردن به نمایشگر از طریق عینک آفتابی، به خصوص عینک پولاریزه، ممکن است نمایشگر اطلاعات روی شیشه جلو تاریک به نظر برسد.

■ در صورت جداکردن باتری ۱۲ ولتی

تنظیمات سفارشی سازی نمایشگر اطلاعات روی شیشه جلو صفر خواهد شد.

■ نمایشگر راهنمای مسیر (خودروهای مجهز به سیستم مسیریاب)

راهنمای مسیر در نمایشگر اطلاعات روی شیشه جلو و صفحه نمایش چندمنظوره نمایش داده می‌شود. در صورت نمایش راهنمای مسیر در نمایشگر اطلاعات روی شیشه جلو، حتی اگر عملکرد سیستم مسیریاب بستگی به نمایشگر انتخاب شده در صفحه نمایش چندمنظوره داشته باشد (← صفحه ۱۵۶) باز هم صفحه نمایش چندمنظوره، راهنمای مسیر را نمایش نمی‌دهد.

هشدار 

■ قبل از استفاده از نمایشگر اطلاعات روی شیشه جلو

- تداخل نداشتن موقعیت و روشنایی تصویر نمایشگر اطلاعات روی شیشه جلو را با رانندگی ایمن بررسی نمایید. ممکن است تنظیمات نادرست موقعیت تصویر یا روشنایی نمایشگر، باعث مسدود شدن دید راننده شده و منجر به بروز تصادف و در نتیجه آسیب‌های جسمی جدی یا مرگ شود.
- حین رانندگی از نگاه کردن مداوم به نمایشگر اطلاعات روی شیشه جلو خودداری کرده زیرا ممکن است راننده غایب‌ترین پیاده، اجسام روی جاده و غیره را در جلوی خودرو نبیند.

توجه 

■ از صدمه زدن به تجهیزات خودرو جلوگیری نمایید.

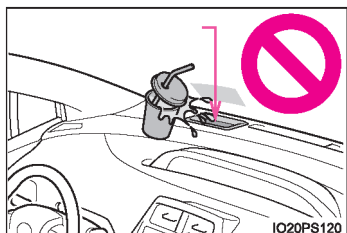

- از قرار دادن هر نوع نوشیدنی نزدیک به پروژکتور نمایشگر اطلاعات روی شیشه جلو خودداری نمایید. در صورت خیس شدن پروژکتور، ممکن است نقص الکتریکی به وجود آید.
- از قرار دادن هر چیزی یا چسباندن برچسب بر روی پروژکتور نمایشگر اطلاعات روی شیشه جلو خودداری نمایید. در غیر این صورت منجر به توقف عملکرد نشانگرهای نمایشگر اطلاعات روی شیشه جلو می‌شود.
- از لمس داخل پروژکتور نمایشگر اطلاعات روی شیشه جلو خودداری کرده و با اجسام لبه تیز یا مشابه آن به داخل پروژکتور فشار وارد نکنید.
- در غیر این صورت منجر به نقص مکانیکی می‌گردد.

نشانگر انرژی و صفحه مصرف سوخت *

وضعیت خودرو در صفحه نمایش چندمنظوره و صفحه سیستم صوتی قابل مشاهده است*
(در صورت مجهز بودن)

*: مخصوص سیستم مسیریاب یا سیستم چندرسانه‌ای

◆ صفحه نمایش چند منظوره

← صفحه ۱۳۷

◆ صفحه سیستم صوتی

نشانگر انرژی، اطلاعات سفر و یا صفحه ثبت قبلی را نمایش می‌دهد.

◀ نوع A

1 دکمه "MENU/APPS" را فشار دهید.

2 گزینه "ECO" (مصرف بهینه سوخت) را انتخاب نمایید.

◀ نوع B

3 دکمه "MENU" (منو) را فشار دهید.

4 گزینه "Information" (اطلاعات) را انتخاب نمایید.

5 گزینه "ECO" را انتخاب نمایید.

◀ نوع C

6 دکمه "CAR" را فشار دهید.

7 گزینه (نشانگر انرژی)، (اطلاعات سفری) یا (ثبت اطلاعات قبلی) را انتخاب نمایید.

نشانگر انرژی

◀ نوع A

در صورت نمایش صفحه "Trip Information" (اطلاعات سفری) یا "Past Record" (ثبت اطلاعات قبلی)، گزینه "Energy" (انرژی) را انتخاب نمایید.

صفحه سیستم صوتی



در صورتی که خودرو به وسیله موتور الکتریکی (موتور محرک) نیرودهی شود.



در صورتی که خودرو به وسیله موتور بنزینی و موتور الکتریکی (موتور محرک) نیرودهی شود.

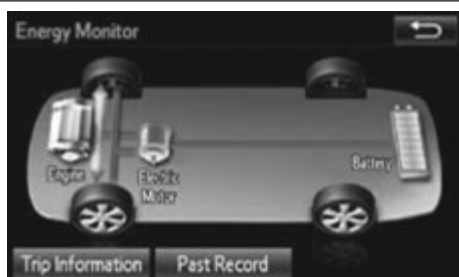

در صورتی که خودرو به وسیله موتور بنزینی نیرودهی شود.

صفحه سیستم صوتی	
	<p>در صورتی که خودرو باتری هیبریدی (باتری محرک) را شارژ کند.</p>
	
	<p>در صورتی که هیچ جریان انرژی وجود نداشته باشد.</p>
<p>خالی</p>  <p>پر</p>	<p>وضعیت باتری هیبریدی (باتری محرک).</p>

این تصاویر به عنوان نمونه آورده شده‌اند و ممکن است در شرایط واقعی کمی متفاوت باشند.

◀ نوع B

در صورت نمایش صفحه "Consumption" (مصرف سوخت) یا "Past Record" (ثبت اطلاعات قبلی)، گزینه "Energy" (انرژی) را انتخاب نمایید.

صفحه سیستم صوتی

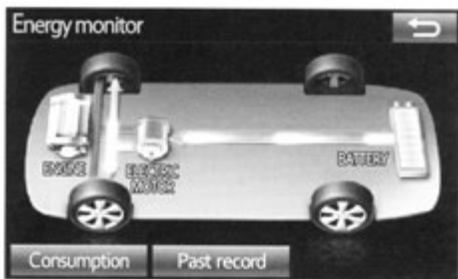

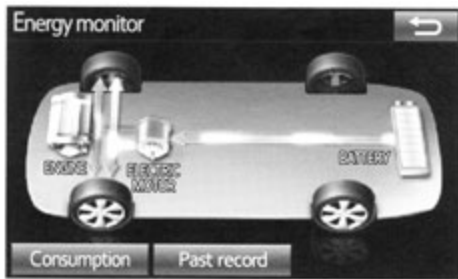

در صورتی که خودرو به وسیله موتور الکتریکی (موتور محرک) نیرودهی شود.



در صورتی که خودرو به وسیله موتور بنزینی و موتور الکتریکی (موتور محرک) نیرودهی شود.

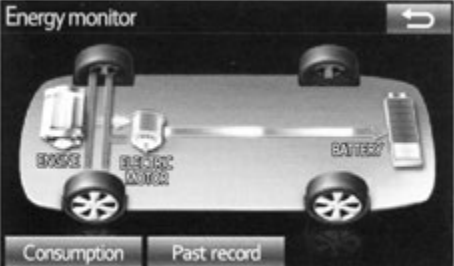

در صورتی که خودرو به وسیله موتور بنزینی نیرودهی شود.

صفحه سیستم صوتی	
	<p>در صورتی که خودرو باتری هیبریدی (باتری محرک) را شارژ کند.</p>
	<p>در صورتی که هیچ جریان انرژی وجود نداشته باشد.</p>
	<p>وضعیت باتری هیبریدی (باتری محرک).</p>

این تصاویر به عنوان نمونه آورده شده‌اند و ممکن است در شرایط واقعی کمی متفاوت باشند.

صفحه سیستم صوتی





در صورتی که خودرو به وسیله موتور الکتریکی (موتور محرک) نیرودهی شود.



در صورتی که خودرو به وسیله موتور بنزینی و موتور الکتریکی (موتور محرک) نیرودهی شود.



در صورتی که خودرو به وسیله موتور بنزینی نیرودهی شود.

صفحه سیستم صوتی	
	<p>در صورتی که خودرو باتری هیبریدی (باتری محرک) را شارژ کند.</p>
	<p>در صورتی که هیچ جریان انرژی وجود نداشته باشد.</p>
	<p>وضعیت باتری هیبریدی (باتری محرک).</p>
<p>خالی</p>  <p>پر</p>	<p>وضعیت باتری هیبریدی (باتری محرک).</p>

این تصاویر به عنوان نمونه آورده شده‌اند و ممکن است در شرایط واقعی کمی متفاوت باشند.

■ اطلاعات سفری / مصرف سوخت

◀ نوع A

در صورت نمایش داده نشدن صفحه "Trip Information" (اطلاعات سفری)، گزینه "Trip Information" را انتخاب نمایید.

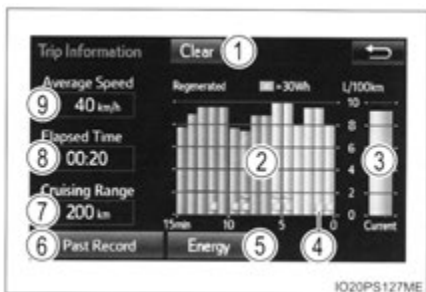

① اطلاعات سفری را صفر نمایید.

② مصرف سوخت قبلی در هر دقیقه

③ مصرف سوخت حال حاضر

④ مقدار انرژی باز تولید در ۱۵ دقیقه گذشته

هر علامت **E** ، 30Wh وات ساعت را نمایش می‌دهد تا پنج علامت نشان داده می‌شود.

⑤ صفحه "Energy monitor" (نشانگر انرژی)

نمایش داده می‌شود.

⑥ صفحه "Past Record" (ثبت قبلی اطلاعات) نمایش داده می‌شود.

⑦ محدوده مسافت طی شده

⑧ زمان سپری شده

⑨ متوسط سرعت خودرو

◀ نوع B

در صورت نمایش داده نشدن صفحه "Consumption" (مصرف سوخت)، گزینه "Consumption" را انتخاب نمایید.

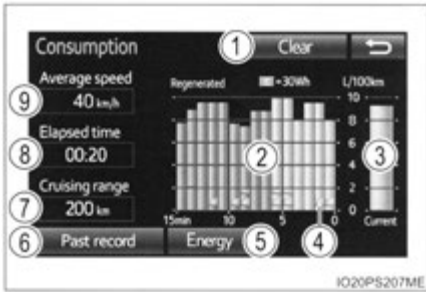

① اطلاعات سفری را صفر نمایید.

② مصرف سوخت قبلی در هر دقیقه

③ مصرف سوخت حال حاضر

④ مقدار انرژی باز تولید در ۱۵ دقیقه گذشته

هر علامت **E** ، 30Wh وات ساعت را نمایش می‌دهد تا پنج علامت نشان داده می‌شود.

⑤ صفحه "Energy monitor" (نشانگر انرژی)

نمایش داده می‌شود.

⑥ صفحه "Past Record" (ثبت قبلی اطلاعات) نمایش داده می‌شود.

⑦ محدوده مسافت طی شده

⑧ زمان سپری شده

⑨ متوسط سرعت خودرو

◀ نوع C

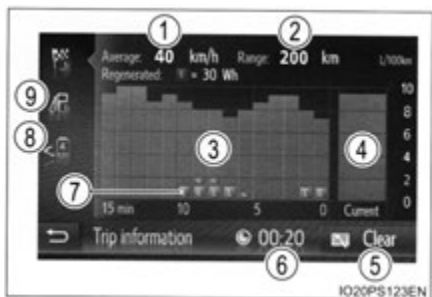

① متوسط سرعت خودرو

② محدوده مسافت طی شده

③ مصرف سوخت قبلی در هر دقیقه

④ مصرف سوخت در حال حاضر

⑤ اطلاعات سفری را صفر نمایید

⑥ زمان سپری شده

⑦ مقدار انرژی باز تولید در ۱۵ دقیقه گذشته

هر علامت **E** ، 30Wh وات ساعت را نمایش

می‌دهد تا پنج علامت نشان داده می‌شود.

⑧ صفحه "Energy monitor" (نشانگر انرژی) نمایش داده می‌شود.

⑨ صفحه "Past Record" (ثبت قبلی اطلاعات) نمایش داده می‌شود.

متوسط مصرف سوخت در ۱۵ دقیقه گذشته، با رنگ به دو قسمت یعنی متوسط مصرف سوخت در گذشته و متوسط مصرف سوخت از آخرین بار که سوئیچ موتور در موقعیت روشن ON قرار گرفته تقسیم می‌شود. از متوسط مصرف سوخت نمایش داده شده به عنوان مرجع استفاده نمایید. این تصاویر به عنوان نمونه آورده شده‌اند و ممکن است در شرایط واقعی کمی متفاوت باشند.

■ ثبت اطلاعات قبلی (Past Record)

◀ نوع A

در صورت نمایش داده نشدن صفحه "Past Record" (ثبت اطلاعات قبلی)، گزینه "Past Record" را انتخاب نمایید.

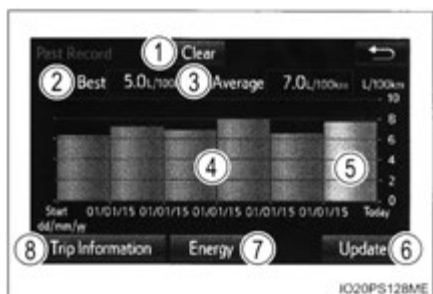

- 1 اطلاعات قبلی را صفر نمایید.
- 2 بهترین مصرف سوخت ثبت شده
- 3 متوسط مصرف سوخت (در صورت مجهز بودن)
- 4 ثبت مصرف سوخت قبلی
- 5 مصرف سوخت در حال حاضر
- 6 به روز رسانی ثبت اطلاعات قبلی
- 7 صفحه "Energy Monitor" (نشانگر انرژی)

نمایش داده می‌شود.

- 8 صفحه "Trip Information" (اطلاعات سفری) نمایش داده می‌شود.

◀ نوع B

در صورت نمایش داده نشدن صفحه "Past Record" (ثبت اطلاعات قبلی)، گزینه "Past Record" را انتخاب نمایید.

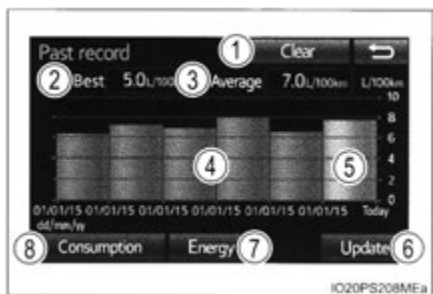

- 1 اطلاعات قبلی را صفر نمایید.
- 2 بهترین مصرف سوخت ثبت شده
- 3 متوسط مصرف سوخت (در صورت مجهز بودن)
- 4 ثبت مصرف سوخت قبلی
- 5 مصرف سوخت در حال حاضر
- 6 به روز رسانی ثبت اطلاعات قبلی
- 7 صفحه "Energy Monitor" (نشانگر انرژی)

نمایش داده می‌شود.

- 8 صفحه "Consumption" (مصرف سوخت) نمایش داده می‌شود.

◀ نوع c

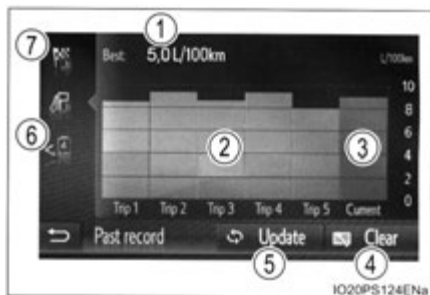

① بهترین مصرف سوخت ثبت شده

② ثبت مصرف سوخت قبلی

③ مصرف سوخت در حال حاضر

④ اطلاعات قبلی را صفر نمایید.

⑤ به روز رسانی ثبت اطلاعات قبلی

⑥ صفحه "Energy Monitor" (نشانگر انرژی)

نمایش داده می‌شود.

⑦ صفحه "Trip Information" (اطلاعات سفری) نمایش داده می‌شود.

این تصاویر به عنوان نمونه آورده شده‌اند و ممکن است در شرایط واقعی کمی متفاوت باشند.

■ صفر کردن داده‌ها

● با انتخاب گزینه "Clear" در صفحه "Trip Information" و "Consumption"، اطلاعات سفری و مصرف سوخت صفر می‌شود.

● با انتخاب گزینه "Clear" در صفحه "Past Record"، ثبت اطلاعات قبلی صفر می‌شود.

■ به روز رسانی ثبت اطلاعات قبلی

با انتخاب گزینه "Update" در صفحه "Past Record"، ثبت اطلاعات قبلی به روز رسانی می‌شود.

همچنین متوسط مصرف سوخت نمایش داده شده در صفحه نمایش چندمنظوره به طور همزمان صفر می‌شود.

■ محدوده مسافت طی شده

حداکثر مسافت تخمین زده شده نمایش داده می‌شود که با مقدار سوخت باقی مانده در باک قابل رانندگی باشد. این مسافت براساس متوسط مصرف سوخت خودروی شما محاسبه می‌شود. در نتیجه، مسافت واقعی که می‌توان رانندگی نمود ممکن است با مقدار نمایش داده شده متفاوت باشد.

۳-۱ اطلاعات سوئیچ

سوئیچ‌ها ۱۹۰

۳-۲ باز کردن، بستن و قفل کردن درب‌ها

درب‌های کناری ۱۹۵

درب صندوق عقب ۲۰۰

سیستم هوشمند ورود و استارت ۲۰۵

۳-۳ تنظیم صندلی‌ها

صندلی‌های جلو ۲۱۵

صندلی‌های عقب ۲۱۷

پشت سری‌ها ۲۲۰

۳-۴ تنظیم غربیلک فرمان و آینه‌ها

غربیلک فرمان ۲۲۳

آینه دید عقب داخلی ۲۲۵

آینه‌های بغل ۲۲۷

۳-۵ باز و بسته کردن پنجره‌ها و سان روف

شیشه بالابرهای برقی ۲۳۰

سان روف (سقف برقی) ۲۳۴

سوئیچ‌ها

سوئیچ‌ها

سوئیچ‌های زیر در خودروی شما موجود هستند.

① ریموت‌ها

• نحوه استفاده از سیستم هوشمند ورود و استارت

(← صفحه ۲۰۵)

• نحوه استفاده از عملکرد فرستنده کنترل از راه دور

بی سیم (ریموت)

② سوئیچ‌های مکانیکی (معمولی)

③ پلاک شماره کلید

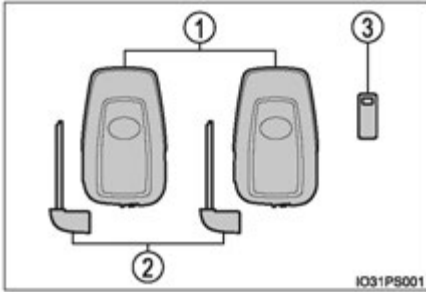

فرستنده کنترل از راه دور بی سیم (ریموت)

① تمام درب‌ها را قفل می‌کند. (← صفحه ۱۹۵)

② پنجره‌های کناری و سانروف (در صورت مجهز

بودن) را می‌بندد. (← صفحه ۱۹۵)

③ قفل تمام درب‌ها را باز می‌کند. (صفحه ۱۹۵)

④ پنجره‌های کناری و سانروف (در صورت مجهز

بودن) را باز می‌کند.* (← صفحه ۱۹۵)

⑤ آژیر را به صدا در می‌آورد (در صورت مجهز بودن)

(← صفحه ۱۰۷)

* این تنظیمات باید در نمایندگی مجاز تویوتا سفارشی‌سازی شوند.

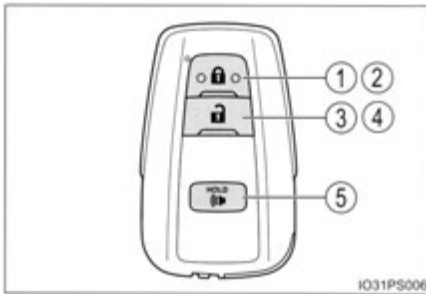

استفاده از سوئیچ مکانیکی

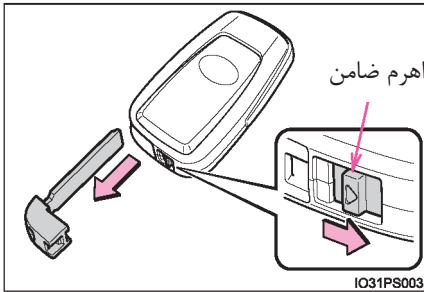

برای خارج کردن سوئیچ مکانیکی، دکمه ضامن را به طور کشویی حرکت دهید و سوئیچ را بیرون بکشید. سوئیچ مکانیکی را فقط در یک جهت می‌توانید جا بزنید چرا که در یک سمت شیار دارد. اگر سوئیچ را نمی‌توانید در سوئیچ سیلندر قفل (مغزی قفل) جا بزنید، آن را چرخانده و مجدد جا بزنید.

پس از استفاده از سوئیچ مکانیکی، آن را در ریموت جا بزنید. سوئیچ مکانیکی را به همراه ریموت حمل کنید. اگر باتری ریموت خالی شده است یا عملکرد ورود به طور صحیح کار نمی‌کند، به سوئیچ مکانیکی احتیاج دارید. (← صفحه ۴۸۵)

حالت ترساندن (در صورت مجهز بودن)



زمانی که دکمه (II) بیش از یک ثانیه فشار داده شود، آژیر بطور متناوب به صدا در آمده و چراغ‌های خودرو روشن می‌شوند تا فردی را که در حال ورود غیر مجاز به خودرو یا صدمه زدن به آن است بترساند. برای متوقف نمودن آژیر، یکی از کلیدهای روی ریموت را فشار دهید.

اگر سوئیچ‌های مکانیکی خود را گم کرده‌اید.

با استفاده از سوئیچ مکانیکی دیگر و شماره کلید حک شده روی پلاک شماره کلید، می‌توانید از نمایندگی مجاز تویوتا کلیدهای جدید تهیه کنید. پلاک شماره کلید را در مکانی امن همانند کیف پول خود نگه دارید و داخل خودرو قرار ندهید.

حین سوار شدن به هواپیما

زمانی که ریموت را با خود به داخل هواپیما می‌برید، هنگامی که داخل کابین هواپیما قرار دارید از فشردن دکمه‌های روی ریموت خودداری نمایید. اگر ریموت را داخل کیف وغیره همراه دارید، از عدم فشار تصادفی دکمه‌ها اطمینان حاصل نمایید. فشردن دکمه‌ها منجر به ارسال امواج رادیویی از ریموت شده و در نتیجه باعث تداخل در عملکرد هواپیما می‌گردد.

■ ضعیف شدن باتری ریموت

- عمر استاندارد باتری ۱ تا ۲ سال است.
- اگر باتری ضعیف شود، در صورت خاموش شدن سیستم هیبریدی، آژیر درون اتاق خودرو به صدا در می‌آید و پیغام هشدار در صفحه نمایش چندمنظوره نمایش داده می‌شود. (← صفحه ۴۶۷)
- از آنجائیکه ریموت همیشه حتی در حال عدم استفاده، امواج رادیویی را دریافت می‌کند، باتری ضعیف خواهد شد. علائم زیر نشان دهنده ضعیف شدن باتری ریموت است. در صورت لزوم باتری را تعویض نمایید. (← صفحه ۵۶۲)
- سیستم هوشمند ورود و استارت یا فرستنده کنترل از راه دور عمل نمی‌کند.
- محدوده تشخیص کوچکتر شود.
- چراغ نشانگر LED روی سطح سوئیچ روشن نشود.
- برای پیشگیری از آسیب جدی، ریموت را در محدوده (1m (3ft) از تجهیزات الکترونیکی که میدان مغناطیسی ایجاد می‌کنند، قرار ندهید:
 - تلویزیون‌ها
 - کامپیوترهای شخصی
 - تلفن همراه، تلفن بی‌سیم، شارژر باتری
 - لامپ رو میزی
 - غذاپزهای القایی

■ اگر پیغامی در مورد وضعیت ریموت یا موقعیت سوئیچ موتور و غیره نمایش داده شود. برای جلوگیری از جا ماندن ریموت داخل خودرو بدون اینکه سوئیچ موتور را در موقعیت خاموش (Off) قرار دهید یا اینکه سایر سرنشینان ناخواسته سوئیچ را از خودرو خارج نمایند و غیره، ممکن است پیغامی مبنی بر هشدار به کاربر نسبت به مطمئن شدن از وضعیت ریموت یا موقعیت سوئیچ موتور در صفحه نمایش چندمنظوره نمایش داده شود. در چنین مواردی، بلافاصله به دستورالعمل‌های نمایش داده شده عمل نمایید.

■ در صورت نمایش داده شدن پیغام "Key Battery Low Replace key Battery" (باتری سوئیچ ضعیف است، باتری را تعویض کنید). در صفحه نمایش چندمنظوره اگر باتری ریموت ضعیف شده باشد، آن را تعویض نمایید. (← صفحه ۵۶۲)

■ تعویض باتری
← صفحه ۵۶۲

■ اطمینان از تعداد سوئیچ‌های تعریف شده

می‌توان از تعداد سوئیچ‌های تعریف شده برای خودرو مطمئن شد. در این خصوص با نمایندگی مجاز تویوتا تماس حاصل نمایید.

■ در صورت نمایش داده شدن پیغام "A New Key has been Registered Contact Your Dealer for Details" (سوئیچ جدیدی ثبت شده است، اطلاعات بیشتر را از نمایندگی خود بخواهید) در صفحه نمایش چندمنظوره

هر بار که درب سمت راننده باز شود اگر درب‌ها از بیرون به مدت ۱۰ روز قفل نشده باشند و ریموت جدیدی را ثبت کرده باشید، این پیغام نمایش داده می‌شود.

اگر این پیغام نمایش داده شود اما ریموت جدیدی ثبت نشده باشد، از نمایندگی مجاز تویوتا بخواهید تا ریموت مجهول ثبت شده (غیر از آن سوئیچی که خود دارید) را بررسی نماید.

■ اگر سوئیچ اشتباه استفاده شده است

مغزی سوئیچ آزادانه می‌چرخد تا مکانیسم‌های داخلی را محافظت کند.



توجه

■ برای پیشگیری از صدمه دیدن سوئیچ

- از انداختن سوئیچ، قرار دادن آن در معرض ضربه شدید یا خم کردن آن خودداری نمایید.
- از قرار دادن سوئیچ در معرض دمای بالا به مدت طولانی خودداری نمایید.
- از خیس کردن یا شستن سوئیچ‌ها با شوینده التراسونیک خودداری نمایید.
- از اتصال قطعات فلزی یا مغناطیسی به سوئیچ‌ها یا قرار دادن سوئیچ‌ها نزدیک چنین موادی خودداری نمایید.
- از جدا کردن قطعات سوئیچ خودداری نمایید.
- از اتصال استیکر یا هر چیز دیگری بر سطح سوئیچ الکترونیکی خودداری نمایید.
- از قرار دادن سوئیچ‌ها در نزدیکی اجسام تولیدکننده میدان مغناطیسی همانند تلویزیون، سیستم‌های صوتی و غذای‌های القایی، یا تجهیزات الکتریکی پزشکی همانند تجهیزات درمانی فرکانس پایین خودداری نمایید.
- از قرار دادن سوئیچ‌ها نزدیک تجهیزات الکتریکی پزشکی مانند تجهیزات درمانی فرکانس پایین یا تجهیزات درمانی میکروویو خودداری نمایید و در صورت استفاده نمودن از این تجهیزات، این سوئیچ‌ها را با خود حمل نکنید.

■ همراه داشتن سوئیچ الکترونیکی

سوئیچ الکترونیکی را در فاصله 10 cm (3.9 in) یا بیشتر از دستگاه‌های الکترونیکی روشن قرار دهید. امواج رادیویی خروجی از دستگاه الکترونیکی در فاصله 10 cm (3.9 in) از ریموت با عملکرد سوئیچ تداخل کرده، منجر به عملکرد نادرست آن می‌شود.

■ در صورتی که عملکرد سیستم هوشمند ورود و استارت یا دیگر عملکردها دچار نقص فنی شده‌اند. خودرویتان را به همراه تمامی سوئیچ‌های الکترونیکی خودرو به نمایندگی مجاز تویوتا ببرید.

■ گم شدن سوئیچ‌های الکترونیکی

اگر سوئیچ الکترونیکی گم شود، ریسک دزدیده شدن خودرو به شدت افزایش می‌یابد. بلافاصله به همراه تمامی سوئیچ‌های الکترونیکی دیگر خودرو را به نمایندگی مجاز تویوتا مراجعه نمایید.

درب‌های کناری

با استفاده از عملکرد ورود، فرستنده کنترل از راه دور یا کلیدهای قفل درب می‌توان خودرو را قفل و قفل آن را باز نمود.

قفل کردن و باز کردن قفل درب‌ها از بیرون

◆ سیستم هوشمند ورود و استارت

برای فعال کردن این عملکرد باید ریموت را همراه داشته باشید.

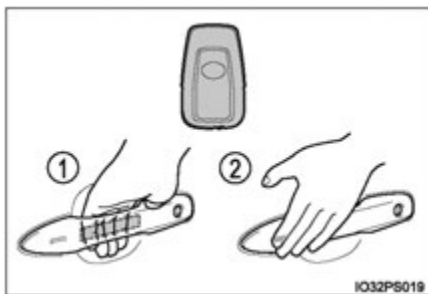

① دستگیره درب راننده یا سرنشین جلو مجهز به سنسور (در صورت مجهز بودن) را بگیرید تا قفل تمام درب‌ها باز شود.
از لمس کردن سنسور در پشت دستگیره اطمینان حاصل نمایید. تا ۳ ثانیه پس از قفل کردن درب‌ها، نمی‌توان آن‌ها را مجدداً باز نمود.

② سنسور قفل (برآمدگی روی سطح دستگیره درب جلو) را لمس کرده تا تمام درب‌ها قفل شوند. قفل شدن ایمن تمام درب‌ها را کنترل نمایید.

◆ فرستنده کنترل از راه دور بی‌سیم (ریموت)

① تمام درب‌ها را قفل می‌کند.

بسته شدن همه درب‌ها را بررسی نمایید.
برای بستن پنجره‌های کناری و سان روف (در صورت مجهز بودن)*، این دکمه را فشار داده و نگه دارید.

② قفل تمام درب‌ها را باز می‌کند.

برای باز کردن پنجره‌های کناری و سان روف (در صورت مجهز بودن)*، این دکمه را فشار داده و نگه دارید.

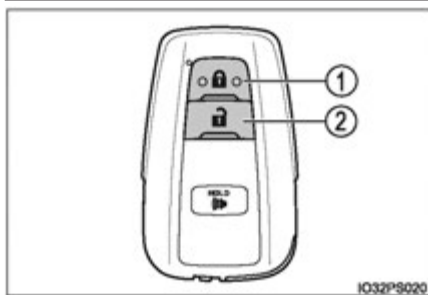

*: این تنظیمات باید در نمایندگی مجاز تویوتا سفارشی سازی شود.

■ سیگنال‌های عملکردی

درب‌ها:

آزیر به صدا در می‌آید (در صورت مجهز بودن) و چراغ‌های فلاشر چشمک می‌زنند تا قفل شدن / باز شدن قفل درب‌ها را نشان دهند. (قفل: یکبار و باز شدن قفل: دوبار)
پنجره‌های کناری و سان روف (در صورت مجهز بودن):
آزیر به صدا در می‌آید تا فعال بودن عملکرد پنجره‌های کناری و سان روف را نشان دهد.

■ عملکرد ایمنی

اگر ظرف مدت ۳۰ ثانیه پس از باز شدن قفل درب‌ها، هیچ کدام از درب‌ها باز نشوند، عملکرد امنیتی مجدداً به طور اتوماتیک خودرو را قفل می‌کند.

■ زمانی که نمی‌توان درب را با سنسور قفل روی دستگیره درب قفل نمود.

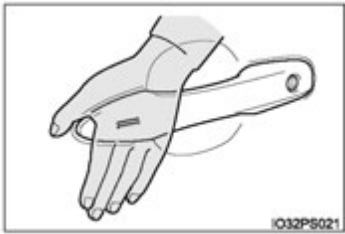

اگر حتی زمانی که سنسور روی دستگیره درب را لمس کرده‌اید، درب قفل نمی‌شود، سعی کنید با کف دست سنسور قفل را لمس نمایید.
در صورت پوشیدن دستکش، آن‌ها را در آورید.

■ آزیر قفل درب

اگر یکی از درب‌ها کاملاً بسته نشده باشد و اقدام به قفل نمودن درب‌ها نمایید، آزیر به مدت ۵ ثانیه به طور مداوم به صدا در می‌آید. درب را کاملاً ببندید تا آزیر متوقف شود و درب‌ها را مجدداً قفل نمایید.

■ تنظیم کردن آزیر (در صورت مجهز بودن)

قفل کردن درب‌ها، سیستم آزیر را فعال می‌کند. (← صفحه ۱۱۰)

■ اگر سیستم هوشمند ورود و استارت یا فرستنده کنترل از راه دور بی‌سیم به طور صحیح عمل نمی‌کند

- از سوئیچ مکانیکی برای باز و بسته کردن قفل درب‌ها استفاده نمایید. (← صفحه ۶۳۹)
- در صورتی که باتری ضعیف شده است، باتری را تعویض نمایید. (← صفحه ۵۶۲)

بازو بسته نمودن قفل درب‌ها از داخل

◆ کلیدهای قفل درب

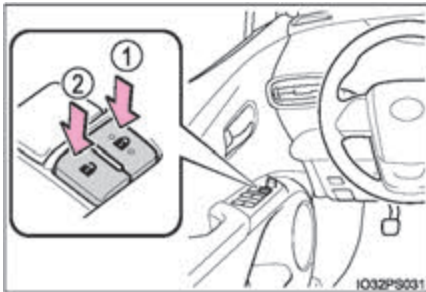

- ① تمام درب‌ها را قفل می‌کند
- ② قفل تمام درب‌ها را باز می‌کند.

◆ دکمه‌های قفل داخلی

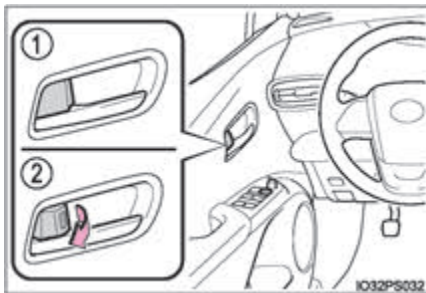

- ① درب قفل می‌شود.
 - ② قفل درب باز می‌شود
- حتی اگر دکمه‌های قفل در موقعیت قفل قرار داشته باشند، با کشیدن دستگیره داخلی، می‌توان درب سمت راننده و سرنشین جلو (فقط در بعضی مدل‌ها) را باز نمود.

قفل کردن تمام درب‌ها از بیرون بدون سوئیچ

- ① دکمه قفل داخلی را در وضعیت قفل قرار دهید.
 - ② حین کشیدن دستگیره، درب را ببندید.
- اگر سوئیچ موتور در وضعیت تجهیزات جانبی Accessory یا روشن ON قرار داشته باشد، یا اگر ریموت داخل خودرو باقی مانده باشد، درب را نمی‌توان قفل کرد. ممکن است سوئیچ به درستی شناسایی نشده و درب قفل شود.

قفل محافظ کودک درب عقب



با فعال کردن این قفل، درب از داخل باز نمی‌شود.

① باز کردن قفل

② قفل کردن

برای جلوگیری از باز شدن درب‌های عقب از داخل توسط کودکان این قفل‌ها را فعال نمایید. کلید هر کدام از درب‌های عقب را به سمت پایین فشار داده و درب‌های عقب را قفل کنید.

■ استفاده از سوئیچ مکانیکی

با استفاده از سوئیچ مکانیکی می‌توان تمام درب‌ها را قفل و قفل آن‌ها را باز نمود. (← صفحه ۶۳۹)

■ آژیر هشدار باز ماندن درب

اگر سرعت خود به 5km/h (3mph) برسد، چراغ هشدار اصلی چشمک زده و آژیر به صدا در می‌آید که نشان می‌دهد، درب یا درب‌ها کاملاً بسته نشده‌اند.

درب یا درب‌های باز در صفحه نمایش چندمنظوره نمایش داده می‌شوند.

■ شرایط تأثیر گذار بر عملکرد سیستم هوشمند ورود و استارت یا فرستنده کنترل از راه دور

بی‌سیم (ریموت)

← صفحه ۲۰۸

■ سفارشی سازی

تنظیمات (به عنوان مثال سیگنال عملکردی) را می‌توان تغییر داد.

(مشخصه‌های سفارشی سازی: ← صفحه ۶۷۰)



هشدار

■ جلوگیری از تصادف

حین راندن خودرو پیشگیری‌های زیر را مدنظر قرار دهید.
عدم توجه به موارد زیر منجر به باز شدن درب و بیرون افتادن سرنشینان در نتیجه صدمات جسمی جدی یا حتی مرگ می‌گردد.

● از بسته و قفل بودن تمام درب‌ها اطمینان حاصل نمایید.

● هنگام رانندگی از کشیدن دستگیره داخلی درب‌ها خودداری نمایید.

بسیار مراقب درب راننده و سرنشین جلو (فقط در بعضی مدل‌ها) باشید، چرا که حتی اگر دکمه قفل داخلی در حالت قفل قرار داشته باشد، ممکن است با کشیدن دستگیره داخلی درب باز شود.

● حین حضور کودکان در صندلی‌های عقب قفل محافظ کودک درب‌های عقب را فعال نمایید.

■ در صورت باز کردن یا بستن درب

اطراف خودرو را زمانی که خودرو روی سطح شیب‌دار قرار دارد، فضای کافی برای باز شدن درب وجود داشته باشد و هنگام وزش باد شدید کنترل و بررسی نمایید.

جهت آمادگی در برابر حرکت پیش‌بینی نشده‌ای حین باز کردن و بستن درب، دستگیره درب را محکم نگه دارید.

■ در صورت استفاده از فرستنده کنترل از راه دور بی‌سیم و عملکرد شیشه بالابر برقی یا سان روف (در صورت مجهز بودن)

پس از بررسی و اطمینان از اینکه هیچ قسمتی از بدن سرنشینان در پنجره‌های کناری یا سان روف گیر نکرده است، از عملکرد شیشه بالابر برقی و سان روف استفاده نمایید. همچنین به کودکان اجازه ندهید که فرستنده کنترل از راه دور بی‌سیم را فعال نمایند. ممکن است قسمتی از بدن کودکان و سایر سرنشینان در شیشه بالابر برقی یا سان روف گیر کند.

درب پشتی

درب پشتی را می‌توان به روش‌های زیر قفل / باز و بستن نمود.

◆ سیستم هوشمند ورود و استارت (در صورت مجهز بودن)

برای فعال نمودن این عملکرد، ریموت را همراه داشته باشید.

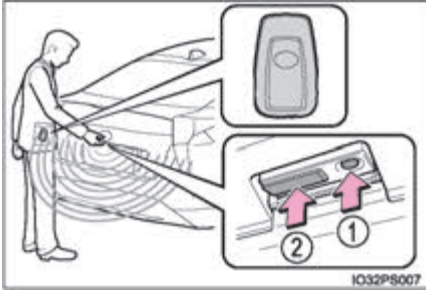

- 1 تمام درب‌ها را قفل می‌کند.
 - 2 قفل شدن ایمن درب‌ها را کنترل نمایید.
 - 3 قفل تمام درب‌ها را باز می‌کند.
- پس از قفل شدن تمام درب‌ها، به مدت ۳ ثانیه قفل درب‌ها را نمی‌توان باز نمود.

◆ فرستنده کنترل از راه دور بی‌سیم (ریموت)

← صفحه ۱۹۵

◆ کلیدهای قفل درب

← صفحه ۱۹۷

باز کردن درب پشتی از بیرون خودرو

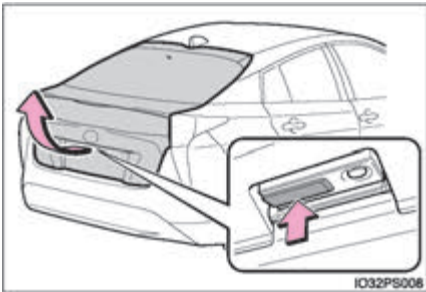

حین به بالا فشار دادن کلید بازکننده، درب پشتی بالا می‌آید.

بستن درب پشتی

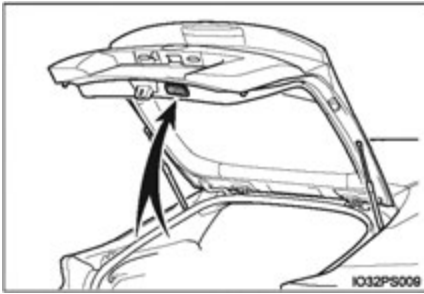

با استفاده از دستگیره درب پشتی، آن را پایین آورید و مطمئن شوید که درب پشتی را از بیرون به پایین فشار دهید تا بسته شود.
حین بستن درب پشتی با استفاده از دستگیره، دقت نمایید که درب پشتی را از کنار نکشید.

چراغ محفظه بار

در صورت قرار داشتن کلید چراغ محفظه بار در حالت روشن، حین باز شدن درب پشتی، چراغ محفظه بار روشن می‌شود.

1 خاموش

2 روشن

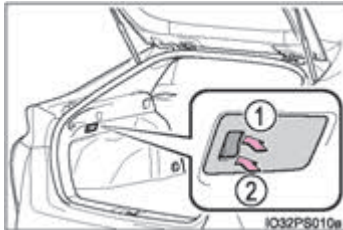

در صورت قرار داشتن سوئیچ موتور در موقعیت خاموش (Off)، پس از ۲۰ دقیقه این چراغ به طور اتوماتیک خاموش می‌شود.

اگر بازکننده درب پشتی عمل نمی‌کند

می‌توان قفل درب پشتی را از داخل باز نمود.

1 پوشش را بردارید.

سرپیچ گوشتی را با پارچه بپوشانید تا از خراشیدگی جلوگیری شود.

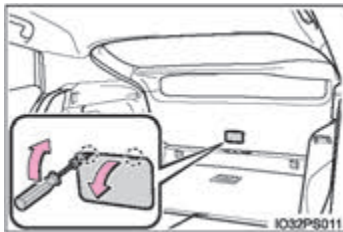

2 اهرم را حرکت دهید.

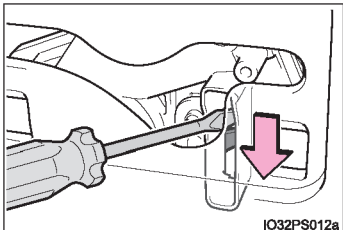

هشدار

پیشگیری‌های زیر را مدنظر قرار دهید.

عدم توجه به موارد زیر می‌تواند منجر به آسیب‌های جسمی جدی یا حتی مرگ گردد.

■ پیش از رانندگی

- از بسته بودن کامل درب پشتی اطمینان حاصل نمایید. اگر درب پشتی کاملاً بسته نشده باشد، ممکن است حین رانندگی ناگهان باز و با اجسام مجاور برخورد کند یا بارهای درون محفظه بار به اطراف بیفتند و منجر به تصادف گردد.
- اجازه ندهید کودکان در محفظه بار بازی کنند.
- اگر کودک به طور تصادفی در محفظه بار گیر کند، ممکن است دچار گرمزدگی یا آسیب‌های جسمی دیگر گردد.
- اجازه ندهید کودک درب پشتی را باز و بسته کند.
- این کار منجر به باز شدن ناگهانی درب پشتی یا گیر کردن سر یا دست با گردن کودک بین درب پشتی در حال بسته شدن می‌گردد.

■ نکات مهم حین رانندگی

- حین رانندگی درب پشتی را بسته نگه دارید.
- اگر درب پشتی باز باشد، ممکن است با اجسام مجاور برخورد کند یا بارهای درون محفظه بار به اطراف بیفتند و منجر به تصادف گردد.
- هرگز اجازه ندهید کسی در محفظه بار بنشیند. در صورت ترمز یا دور زدن ناگهانی یا تصادف ممکن است این افراد دچار آسیب‌های جسمی جدی یا حتی مرگ شوند.



هشدار

فعال کردن درب پشتی

پیشگیری‌های زیر را در نظر بگیرید. عدم توجه به این موارد می‌تواند منجر به گیر کردن اعضای بدن در صندوق عقب، و در نتیجه صدمات جسمی جدی گردد.

- پیش از باز کردن، هر گونه جسم سنگین همانند برف یا یخ را از روی درب پشتی بردارید. عدم توجه به این موارد منجر به بسته شدن ناگهانی درب پشتی می‌گردد.
- حین باز یا بستن درب پشتی، ابتدا ایمن بودن محدوده اطراف را کنترل نمایید.
- در صورتی که کسی در نزدیکی است، پیش از باز کردن درب پشتی، از ایمن بودن آنها مطمئن شوید و باز کردن و بستن درب پشتی را به آنها اطلاع دهید.
- در صورت باز کردن یا بستن درب پشتی حین وزش باد، بسیار مراقب باشید چراکه در وزش شدید باد، درب ناگهان حرکت می‌کند

● اگر درب صندوق عقب کاملاً باز نشده باشد ممکن است ناگهان بسته شود.

همچنین باز کردن یا بستن درب پشتی در سطح شیب دار سخت تر از سطح صاف است، بنابراین مراقب باز شدن یا بسته شدن ناگهانی درب پشتی باشید. قبل از استفاده از محفظه بار، مطمئن شوید که درب پشتی کاملاً باز و در محل خود ایمن شده است.

● حین بستن درب پشتی، برای جلوگیری از گیر کردن انگشتانتان، بسیار مراقب باشید.

● حین بستن درب پشتی، محکم سطح بیرونی درب را فشار دهید. اگر دستگیره درب پشتی برای بستن کامل درب پشتی مورد استفاده قرار گیرد، ممکن است دست یا بازویتان بین درب گیر کند.



- ضربه گیر (جک) را برای بستن درب پشتی نکشید و از آویزان شدن به ضربه گیر خودداری نمایید. این کار منجر به گیر کردن دست یا شکستن ضربه گیر (جک) و در نتیجه تصادف می‌گردد.
- در صورتی که حمل کننده دوچرخه یا اجسام مشابه سنگین به درب پشتی متصل شود ممکن است پس از باز کردن، درب مجدداً به طور ناگهانی بسته شود و در نتیجه منجر به گیر کردن دست، سر یا گردن افراد و صدمه دیدن آنها گردد. حین سوار کردن قطعه‌ای جانبی به درب پشتی، حتماً از قطعات اصل تویوتا توصیه شده استفاده نمایید.

توجه **ضربه‌گیر (جک) درب پشتی**

درب پشتی به ضربه‌گیر (جک) مجهز است که درب پشتی را در محل خود نگه می‌دارد. پیشگیری‌های زیر را مدنظر قرار دهید.

عدم توجه به موارد زیر منجر به صدمه دیدن ضربه‌گیر (جک) و در نتیجه نقص می‌شود.

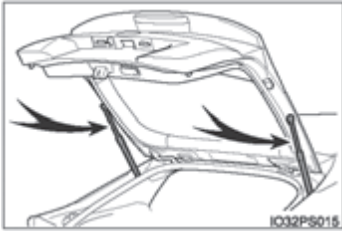

- از اتصال اجسام خارجی همانند برچسب، ورقه‌های پلاستیکی یا چسب دار به میله ضربه‌گیر (جک) خودداری نمایید.
- از دست زدن به میله ضربه‌گیر (جک) با دستکش یا دیگر وسایل پارچه‌ای خودداری نمایید.
- از وصل کردن تجهیزات جانبی به جز قطعات اصلی تویوتا به درب پشتی خودداری نمایید.

● از قرار دادن دست خود روی ضربه‌گیر (جک) یا وارد آوردن فشار عرضی به آن خودداری نمایید.

سیستم هوشمند ورود و استارت

عملکردهای زیر را می‌توان به سادگی حین همراه داشتن ریموت برای مثال داخل جیب انجام داد.

راننده باید ریموت را همیشه همراه داشته باشد.

- قفل کردن و باز کردن قفل تمام درب‌ها (← صفحه ۱۹۵)
- قفل کردن و باز کردن درب پشتی (در صورت مجهز بودن) (← صفحه ۲۰۰)
- فعال کردن سیستم هیبریدی (← صفحه ۲۵۴)

■ محل قرارگیری آنتن

① آنتن بیرون اتاق (سمت راننده)*1

② آنتن بیرون اتاق (سمت سرنشین جلو)*1

③ آنتن داخل اتاق

④ آنتن بیرون محفظه بار*2

*1: این تصویر مربوط به خودروهای فرمان سمت چپ می‌باشد.

محل قرارگیری آنتن برای خودروهای فرمان سمت راست

عکس فرمان سمت چپ می‌باشد.

*2: در صورت مجهز بودن

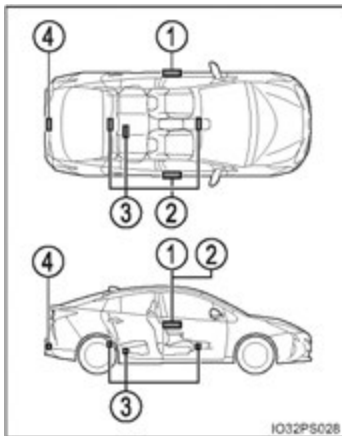

■ محدوده مؤثر (محدوده‌ای که در آن ریموت شناسایی می‌شود)

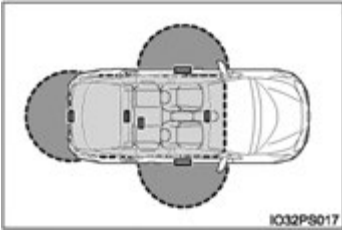

حین قفل کردن یا باز کردن قفل درب‌ها زمانی که ریموت در محدوده 0.7m (2.3ft.) از دستگیره درب راننده، دستگیره درب سرنشین جلو* و کلید باز کننده درب صندوق عقب* قرار گیرد، سیستم فعال می‌شود. (فقط درب‌هایی که سوئیچ را شناسایی کنند عمل می‌کنند)
*: در صورت مجهز بودن

حین فعال کردن سیستم هیبریدی یا تغییر موقعیت سوئیچ موتور زمانی که ریموت داخل خودرو باشد، سیستم فعال می‌شود.

■ آژیر و پیام‌های هشدار

برای جلوگیری از تصادفات ناخواسته ناشی از عملکرد اشتباه و جلوگیری از سرقت، آژیر به صدا درآمده و پیام‌های هشدار در صفحه نمایش چندمنظوره به نمایش در می‌آید. زمانی که پیام هشدار نشان داده می‌شود، اقدامات مناسبی را بر اساس پیام نمایش داده شده انجام دهید.
زمانی که فقط آژیر به صدا در می‌آید، شرایط و اقدام اصلاحی به شرح زیر می‌باشد.

اقدام اصلاحی	موقعیت	آژیر
تمام درب‌ها را بسته و مجدد درب‌ها را قفل نمایید.	اقدامی برای قفل کردن خودرو حین باز بودن یکی از درب‌ها انجام شده است.	آژیر بیرونی یکبار به مدت ۵ ثانیه شنیده می‌شود.
سوئیچ موتور را در موقعیت خاموش Off قرار داده و درب راننده را ببندید.	سوئیچ موتور در وضعیت "ACCESSORY" قرار گرفته در حالی که درب راننده باز بوده است. (یا درب راننده باز شده است، در حالی که سوئیچ موتور در موقعیت ACCESSORY قرار گرفته است.)	آژیر داخلی به طور مداوم به صدا در می‌آید.

■ در صورت نمایش داده شدن پیغام "Smart Entry & Start System Malfunction See Owner's Manual"

(در صورت نقص سیستم هوشمند ورود و استارت به کتابچه راهنمای مالک خودرو مراجعه نمایید.)
ممکن است سیستم دچار نقص شده باشد. جهت بررسی خودرو بلافاصله به نمایندگی مجاز تویوتا مراجعه نمایید.

■ عملکرد حفظ باتری

عملکرد حفظ باتری به منظور جلوگیری از خالی شدن شارژ باتری ریموت و باتری ۱۲ ولت خودرو زمانی که خودرو به مدت طولانی کار نمی‌کند فعال می‌شود.

- در موقعیت‌های زیر، سیستم هوشمند ورود و استارت برای باز کردن درب‌ها اندکی زمان نیاز دارد.
- ریموت در فاصله حدود 2m (6ft) از بیرون خودرو به مدت ۱۰ دقیقه یا بیشتر باقی مانده باشد.
- سیستم هوشمند ورود و استارت به مدت ۵ روز یا بیشتر استفاده نشده باشد.

● اگر سیستم هوشمند ورود و استارت به مدت ۱۴ روز یا بیشتر استفاده نشود، درب‌ها را نمی‌توان به هیچ روشی بجز درب سمت راننده باز نمود. در این مورد، دستگیره درب راننده را نگه داشته یا از فرستنده کنترل از راه دور یا سوئیچ مکانیکی برای باز کردن قفل درب‌ها استفاده نمایید.

■ عملکرد حفظ باتری سوئیچ الکترونیکی

زمانی که حالت حفظ باتری فعال شده است، ضعیف شدن باتری از طریق متوقف نمودن دریافت امواج به وسیله ریموت، به حداقل می‌رسد.

درحالی‌که دکمه **۱** را فشار داده و نگه داشته‌اید، دکمه **۲** را دوبار فشار دهید.

مطمئن شوید که چراغ نشانگر کلید چهار بار چشمک بزند.

حین قرار داشتن در حالت حفظ باتری، سیستم هوشمند ورود و استارت قابل استفاده نیست. برای لغو نمودن این عملکرد، یکی از دکمه‌های سوئیچ الکترونیکی را فشار دهید.

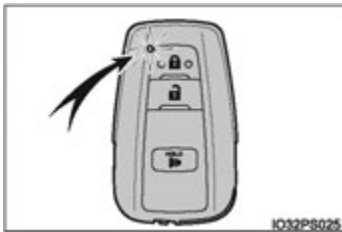

■ شرایط تأثیرگذار بر عملکرد

سیستم هوشمند ورود و استارت، فرستنده کنترل از راه دور بی‌سیم (ریموت) و سیستم ایموبلایزر از امواج رادیویی ضعیف استفاده می‌کنند. در موارد زیر، ارتباط بین سوئیچ الکترونیکی و خودرو ممکن است تحت تأثیر قرار گیرد و از عملکرد صحیح سیستم هوشمند ورود و استارت، فرستنده کنترل از راه دور و سیستم ایموبلایزر موتور جلوگیری کند.

(روش‌های مقابله: ← صفحه ۶۳۹)

- در صورتیکه باتری ریموت خالی شود.
- نزدیک به فرستنده‌های تلویزیونی، نیروگاه برق، پمپ بنزین، ایستگاه رادیویی، صفحه نمایش‌های بزرگ، فرودگاه یا دیگر تجهیزاتی که امواج رادیویی قوی یا نویز الکتریکی تولید می‌کنند.
- وقتی ریموت در تماس با یا پوشیده شده یا اجسام فلزی زیر باشد.
 - کارت‌هایی که ورق‌های آلومینیومی به آن‌ها متصل است.
 - قوطی سیگارهایی که داخل آن فویل آلومینیومی است.
 - کیف پول یا جعبه‌های فلزی
 - سکه‌ها
 - گرم‌کن‌های دست از جنس فلز
 - وسایل صوتی همانند CD و DVD
- وقتی سوئیچ‌های بی‌سیم دیگری (که امواج رادیویی ساطع می‌کنند) در نزدیکی ریموت در حال استفاده باشد.
- حین حمل سوئیچ‌های الکترونیکی به همراه وسایل زیر که امواج رادیویی ساطع می‌کنند:
 - رادیو قابل حمل، تلفن همراه، تلفن بی‌سیم یا دیگر تجهیزات ارتباطی بی‌سیم
 - سوئیچ‌های الکترونیکی خودروی دیگر یا فرستنده کنترل از راه دور که امواج رادیویی ساطع می‌کنند.
 - کامپیوترهای شخصی یا دستیار شخصی دیجیتال (PDAها)
 - دستگاه‌های پخش صوتی دیجیتال
 - سیستم‌های بازی قابل حمل
- اگر پنجره با لایه‌ای فلزی پوشانده شده یا اجسام فلزی به شیشه عقب چسبانده شده‌اند.
- زمانی که ریموت در نزدیکی شارژر باتری و یا وسایل الکترونیکی قرار دارد.

■ نکاتی برای عملکرد ورود

- حتی زمانی که سوئیچ الکترونیکی در محدوده موثر (محدوده شناسایی) قرار دارد، ممکن است سیستم به دلایل زیر به درستی عمل نکند:
- حین باز و بسته نمودن قفل درب‌ها، سوئیچ الکترونیکی خیلی نزدیک به پنجره یا دستگیره بیرونی درب، نزدیک به زمین یا در مکانی بلند قرار داشته باشد.
- حین فعال کردن سیستم هیبریدی یا تغییر وضعیت سوئیچ موتور، ریموت روی جلو داشبورد، کف خودرو یا داخل جیب‌های روی درب یا در جعبه داشبورد قرار داشته باشد.
- حین خروج از خودرو ریموت را روی جلو داشبورد یا نزدیک جیب‌های روی درب قرار ندهید. بسته به شرایط دریافت امواج رادیویی ممکن است سوئیچ بوسیله آنتن بیرون اتاق شناسایی شده و درب‌ها از بیرون قفل شوند و در نتیجه ریموت داخل خودرو گیر بیافتد.
- تا زمانی که ریموت در محدوده مؤثر قرار داشته باشد، درب‌ها قابل قفل یا باز شدن توسط هر کسی است. با این وجود تنها شناسایی ریموت می‌تواند قفل خودرو را باز کند.
- حتی اگر ریموت داخل خودرو نباشد، ممکن است حین قرار داشتن ریموت نزدیک به پنجره، فعال کردن سیستم هیبریدی امکان پذیر باشد.
- حین قرار داشتن سوئیچ الکترونیکی در محدوده موثر اگر مقدار زیادی آب مثل آب باران یا کارواش بر روی دستگیره درب بپاشد، قفل درب باز می‌شود. (اگر تا ۳۰ ثانیه درب‌ها باز و بسته نشوند، به طور اتوماتیک قفل خواهند شد.)
- حین قرار داشتن سوئیچ الکترونیکی در نزدیکی خودرو، اگر فرستنده کنترل از راه دور برای قفل کردن درب‌ها استفاده شده باشد، احتمال باز نشدن قفل درب به وسیله عملکرد ورود وجود دارد. (از فرستنده کنترل از راه دور برای باز کردن قفل‌ها استفاده نمایید).
- دست زدن به سنسور قفل درب زمانی که دستکش پوشیده‌اید باعث به تأخیر افتادن یا جلوگیری از عملکرد قفل می‌شود. دستکش‌های خود را در بیاورید و دوباره سنسور را لمس کنید.
- در بعضی مدل‌ها: زمانی که قفل کردن با استفاده از سنسور قفل انجام شود، سیگنال شناسایی دو بار فعال می‌شود. پس از این، سیگنال شناسایی وجود ندارد.
- اگر سوئیچ الکترونیکی در محدوده مؤثر قرار داشته باشد و دستگیره درب خیس شود، ممکن است درب مرتباً باز و بسته شود. در این حالت اقدام اصلاحی پس از شستشوی خودرو را انجام دهید.
- ریموت را در محدوده 2m (6ft) یا بیشتر از خودرو قرار دهید (مطمئن شوید که کلید دزدیده نشود)
- ریموت را در حالت حفظ باتری قرار دهید تا سیستم هوشمند ورود و استارت غیر فعال شود.

(← صفحه ۲۰۷)

- اگر ریموت درون خودرو است و حین شستشوی خودرو دستگیره درب خیس شود، ممکن است پیغامی روی صفحه نمایش چندمنظوره نشان داده شود و آژیر بیرون خودرو به صدا درآید. برای متوقف کردن آژیر، تمام درب‌ها را قفل کنید.
- اگر سنسور قفل در تماس با یخ، برف، گل و غیره قرار گیرد، ممکن است به خوبی عمل نکند. سنسور قفل را تمیز کرده و مجدداً اقدام نمایید.
- قرار گرفتن ناگهانی در محدوده مؤثر یا دستگیره درب ممکن است از باز شدن قفل درب‌ها جلوگیری کند. دراین صورت دستگیره درب را به موقعیت اولیه خود باز گردانید و قبل از کشیدن مجدد دستگیره درب، باز بودن قفل درب‌ها را بررسی نمایید.
- درصورت وجود داشتن ریموت دیگری در محدوده شناسایی، بعد از گرفتن دستگیره درب ممکن است زمان باز شدن قفل درب‌ها کمی طولانی‌تر گردد.

■ وقتی به مدت طولانی خودرو رانده نمی‌شود

- برای جلوگیری از سرقت خودرو، ریموت را در محدوده 2m (6ft) از خودرو رها نکنید.
- به علاوه می‌توان سیستم هوشمند ورود و استارت را غیرفعال نمود. (← صفحه ۶۷۰)

■ برای عملکرد صحیح سیستم

- مطمئن شوید که حین کار با سیستم، ریموت را همراه دارید. زمانی که از بیرون خودرو با سیستم کار می‌کنید، ریموت را خیلی نزدیک خودرو نبرید.
- بسته به موقعیت قرارگیری و شرایط حمل سوئیچ ممکن است ریموت به درستی شناسایی نشود و سیستم به طور صحیح عمل نکند. (آژیر ممکن است به طور تصادفی فعال نشده یا عملکرد جلوگیری از قفل درب عمل نکند)

■ اگر سیستم هوشمند ورود و استارت به درستی عمل نمی‌کند

- قفل کردن و باز کردن قفل درب‌ها: از سوئیچ مکانیکی استفاده کنید. (← صفحه ۶۳۹)
- فعال کردن سیستم هیبریدی: ← صفحه ۶۴۰

■ سفارشی‌سازی

- تنظیمات (به طور مثال سیستم هوشمند ورود و استارت) قابل تغییر است. (مشخصه‌های سفارشی‌سازی: ← صفحه ۶۷۰)

■ اگر در تنظیمات سفارشی‌سازی سیستم هوشمند ورود و استارت را غیر فعال نموده‌اید

- قفل کردن و باز کردن قفل درب‌ها:
- از فرستنده کنترل از راه دور بی‌سیم یا سوئیچ معمولی استفاده کنید (← صفحه ۱۹۵، ۶۳۹)
- فعال کردن سیستم هیبریدی و تغییر وضعیت سوئیچ موتور: ← صفحه ۶۴۰
- غیرفعال کردن سیستم هیبریدی: ← صفحه ۲۵۵

■ تأییدیه سیستم هوشمند ورود و استارت
◀ مخصوص خودروهای فروخته شده در امارات متحده عربی

TRA
REGISTERED No: ER37805/15
DEALER No: 0034092/10

◀ مخصوص خودروهای فروخته شده در پاکستان



Model: See product
Year of Approval: See product
Serial No: See product
Year of Manufacture: See product

◀ مخصوص خودروهای فروخته شده در سنگاپور

Complies with
IDA Standards
DA101418

◀ مخصوص خودروهای فروخته شده در تایوان

經型式認證合格之低功率射頻電機，非經許可，公司、商號或使用者均不得擅自變更頻率、加大功率或變更原設計之特性及功能。

低功率射頻電機之使用不得影響飛航安全及干擾合法通信；經發現有干擾現象時，應立即停用，並改善至無干擾時方得繼續使用。
前項合法通信，指依電信法規定作業之無線電通信。
低功率射頻電機須忍受合法通信或工業、科學及醫療用電波輻射性電機設備之干擾。

經型式認證合格之低功率射頻電機，非經許可，公司、商號或使用者均不得擅自變更頻率、加大功率或變更原設計之特性及功能。

低功率射頻電機之使用不得影響飛航安全及干擾合法通信；經發現有干擾現象時，應立即停用，並改善至無干擾時方得繼續使用。

前項合法通信，指依電信法規定作業之無線電通信。

低功率射頻電機須忍受合法通信或工業、科學及醫療用電波輻射性電機設備之干擾。

◀ مخصوص خودروهای فروخته شده در جمهوری دومینیکن

FCC ID: N14 TMLF1-15

است. عملکرد آن در معرض دو شرط زیر قرار دارد: (۱) FCC این دستگاه مطابق با بخش ۱۵ قوانین این وسیله منجر به تداخلات مضر نمی‌گردد. و (۲) این وسیله هر تداخلی را دریافت می‌کند که شامل تداخلاتی است که منجر به عملکرد ناخواسته می‌شود
هرگونه تغییر و دستکاری در این دستگاه‌ها توسط اشخاص می‌تواند منجر به باطل شدن مجوز کاربر برای استفاده از این دستگاه شود.

◀ مخصوص خودروهای فروخته شده در جامائیکا

این محصول از نوع تأیید شده توسط کشور جامائیکا می‌باشد: SMA، شناسه تجهیزات روی محصول حک شده است

◀ مخصوص خودروهایی فروخته شده در برزیل

Este equipamento está homologado pela ANATEL de acordo com os procedimentos regulamentados pela Resolução 242/2000 e atende aos requisitos técnicos aplicados.

Este equipamento opera em caráter secundário, isto é, não tem direito a proteção contra interferência prejudicial, mesmo de estações do mesmo tipo, e não pode causar interferência a sistemas operando em caráter primário.



Este equipamento está homologado pela ANATEL de acordo com os procedimentos regulamentados pela Resolução 242/2000 e atende aos requisitos técnicos aplicados.

Este equipamento opera em caráter secundário, isto é, não tem direito a proteção contra interferência prejudicial, mesmo de estações do mesmo tipo, e não pode causar interferência a sistemas operando em caráter primário.



■ هشدار در ارتباط با تداخل با دستگاه‌های الکترونیکی

- افراد دارای دستگاه تنظیم کننده ضربان قلب، و یا فیبرلیتور هر گونه دستگاه داخلی قلب، باید از آنتن‌های سیستم هوشمند ورود و استارت دورتر قرار بگیرند. (← صفحه ۲۰۵)
- امواج رادیویی می‌توانند بر عملکرد این دستگاه‌ها تأثیر بگذارند. در صورت لزوم، عملکرد ورود را می‌توان غیر فعال نمود. برای اطلاع از جزئیات بیشتر مانند فرکانس امواج رادیویی و زمان بندی امواج رادیویی ارسال با نمایندگی‌های مجاز تویوتا تماس حاصل نمایید.
- سپس برای اطلاع از لزوم غیر فعال کردن عملکرد ورود با پزشک خود مشورت نمایید.
- استفاده‌کنندگان از تجهیزات پزشکی الکتریکی درون بدن همانند تنظیم کننده ضربان قلب، تنظیم کننده کاردیومتر، فیبرلیتور یا هرگونه دستگاه الکتریکی داخلی بدن دیگر باید با سازنده دستگاه مشورت کرده، اطلاعات لازم در مورد تأثیر امواج رادیویی را کسب کنند.
- امواج رادیویی می‌توانند تأثیر ناخواسته‌ای بر عملکرد این دستگاه‌های پزشکی داشته باشند.
- برای اطلاع از جزئیات مرتبط یا غیرفعال کردن عملکرد ورود با نمایندگی مجاز تویوتا تماس حاصل نمایید.

صندلی‌های جلو

مراحل تنظیم



- ① اهرم تنظیم وضعیت صندلی
- ② اهرم تنظیم زاویه پشتی صندلی
- ③ اهرم تنظیم ارتفاع عمودی (مخصوص سمت راننده)
- ④ کلید تنظیم گودی پشت کمر (مخصوص سمت راننده)

■ در صورت تنظیم صندلی

دقت نمایید حین تنظیم کردن صندلی، پشت سری با سقف خودرو تماسی نداشته باشد.

هشدار

■ تنظیم موقعیت صندلی

- حین تنظیم موقعیت صندلی مراقب باشید که دیگر سرنشینان بر اثر حرکت صندلی صدمه نبینند.
- از قرار دادن دستان خود زیر یا نزدیکی بخش‌های متحرک خودداری کرده تا دچار آسیب نشوید.
- انگشت یا دست شما ممکن است در مکانیزم صندلی گیر کند.

■ تنظیم صندلی

- برای کاهش احتمال سر خوردن از زیر کمر بند روی پا حین بروز تصادف، صندلی را بیش از مقدار نیاز خم نکنید. اگر صندلی بیش از حد باز شود، کمر بند روی پا از روی ران‌ها سر می‌خورد و نیروی بیش از حدی را مستقیماً به ناحیه شکمی وارد می‌کند یا ممکن است گردن در تماس با کمر بند روی شانه قرار گیرد و احتمال مرگ یا صدمات جسمی در صورت بروز تصادفات افزایش یابد.
- تنظیمات نباید حین رانندگی انجام شود چرا که حرکت ناگهانی صندلی می‌تواند منجر به از دست دادن کنترل خودرو گردد.
- پس از تنظیم صندلی، مطمئن شوید که صندلی در موقعیت خود قفل شده است.

صندلی‌های عقب

صندلی‌های عقب را می‌توان به طرف پایین تا نمود.

قبل از تا کردن پشتی صندلی

- 1 خودرو را در محل امنی پارک نمایید.
- 2 موقعت صندلی جلو و زاویه پشتی صندلی را تنظیم کنید. (صفحه ۲۱۵)
با توجه به موقعت صندلی جلو، اگر پشتی صندلی را به سمت عقب تا کنید، ممکن است با عملکرد صندلی عقب تداخل پیدا کند.
- 3 پشت سری صندلی عقب را پایین آورید. (صفحه ۲۲۰)
- 4 در صورتی که زیرآرنجی صندلی عقب بیرون کشیده شده است، زیرآرنجی را جمع نمایید.
زمانی که فقط از صندلی سمت چپ استفاده می‌نمایید، نیازی به انجام مرحله ۴ نمی‌باشد.

تا کردن پشتی صندلی عقب

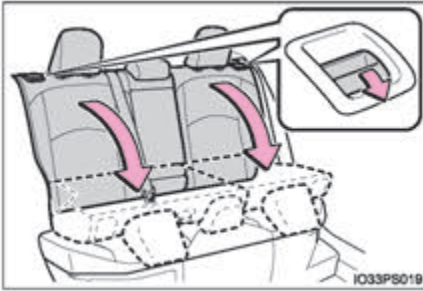

اهرم آزاد کردن قفل پشتی صندلی را بکشید و پشتی صندلی را تا نمایید.

برگرداندن پشتی صندلی عقب

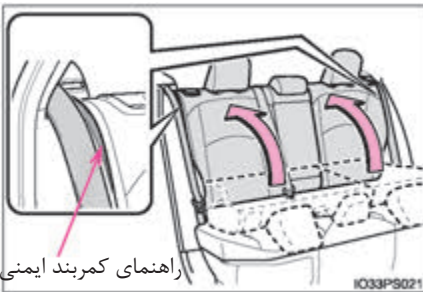

جهت جلوگیری از گیر کردن کمر بند ایمنی بین صندلی و محل قرارگیری آن در خودرو، کمر بند ایمنی را از داخل راهنمای کمر بند ایمنی عبور داده و سپس پشتی صندلی را برگردانید و از قرار گرفتن آن در موقعیت قفل شدن مطمئن شوید.

هشدار

■ در صورت تا کردن پشتی صندلی

پیشگیری‌های زیر را مد نظر بگیرید. عدم توجه به موارد زیر می‌تواند منجر به مرگ یا صدمات جسمی جدی گردد.

- حین رانندگی پشتی صندلی را تا نکنید.
- خودرو را بر روی سطحی صاف پارک کرده، ترمز پارک را درگیر کنید و دسته دنده را در موقعیت پارک P قرار دهید.
- حین حرکت خودرو اجازه ندهید کسی روی پشتی صندلی تا شده یا در محفظه بار بنشیند.
- اجازه ندهید کودکان وارد محفظه بار شوند.
- در صورت نشستن فردی در صندلی عقب، از تا کردن صندلی عقب خودداری نمایید.
- مراقب باشید حین تا کردن صندلی‌ها، دست‌ها و پاهایتان در قسمت‌های حرکتی یا اتصالات صندلی‌ها گیر نکنند.
- اجازه ندهید کودکان صندلی را حرکت دهند.



هشدار

■ پس از بازگرداندن پشتی صندلی به موقعیت عمودی

پیشگیری‌های زیر را مد نظر بگیرید. عدم توجه به موارد زیر می‌تواند منجر به مرگ یا آسیب‌های جسمی جدی یا حتی مرگ گردد.

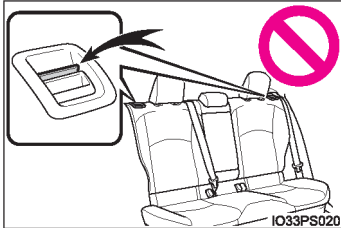

● با فشار دادن آرام پشتی صندلی به جلو و عقب از قفل شدن آن به طور ایمن در جای خود مطمئن شوید.

اگر پشتی صندلی به طور ایمن قفل نشود، علامت قرمز رنگ روی اهرم آزاد کردن قفل پشتی صندلی رؤیت می‌شود. از عدم مشاهده علامت قرمز رنگ مطمئن شوید.

● مطمئن شوید کمر بند ایمنی تاب ندارد یا در پشتی صندلی گیر نکرده است.

پشت سری‌ها

تمام صندلی‌ها مجهز به پشت سری هستند.

صندلی‌های جلو

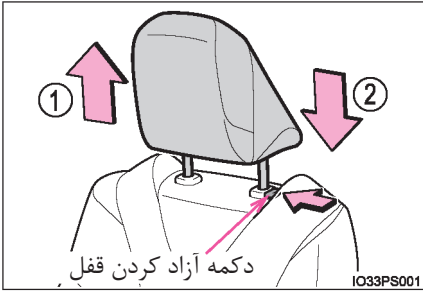

- ① بالا
پشت سری را بالا بکشید.
- ② پایین
حین فشار دادن دکمه آزاد کردن قفل، پشت سری را به پایین فشار دهید.

صندلی‌های عقب

■ صندلی‌های عقب کناری

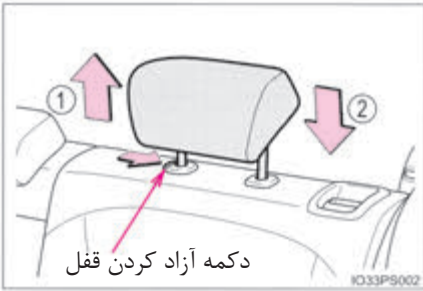

- ① بالا
پشت سری را بالا بکشید.
- ② پایین
حین فشار دادن دکمه آزاد کردن قفل، پشت سری را به پایین فشار دهید.

■ صندلی عقب وسط

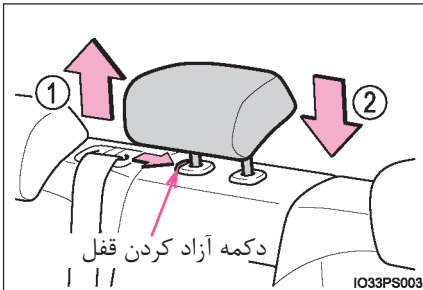

- ① بالا
پشت سری را بالا بکشید.
- ② پایین
حین فشار دادن دکمه آزاد کردن قفل، پشت سری را به پایین فشار دهید.

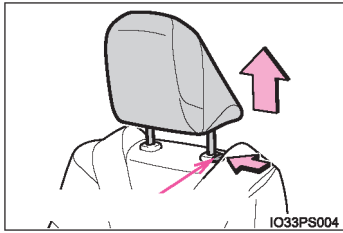

■ پیاده کردن پشت سری
حین فشردن دکمه آزاد کردن قفل (ضامن)، پشت سری را به سمت بالا بکشید.

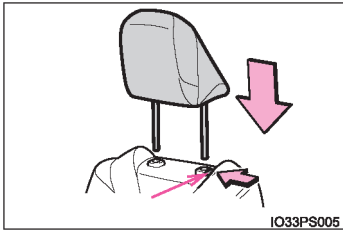

■ سوار کردن پشت سری
پشت سری را با سوراخ‌های نصب هم راستا نمایید و آن را به پایین فشار دهید تا قفل شود.
حین پایین آوردن پشت سری دکمه آزاد کردن قفل (ضامن) را فشار داده و نگه دارید.

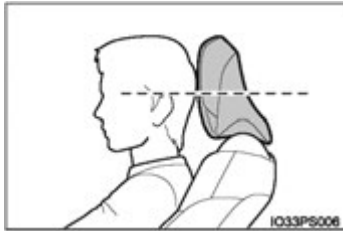

■ تنظیم ارتفاع پشت سری‌ها (صندلی‌های جلو)
مطمئن شوید که پشت سری به نحوی تنظیم شده که مرکز آن در راستای بالای گوش‌های سرنشین باشد.

■ تنظیم پشت سری صندلی عقب
همیشه پشت سری را یک درجه بالاتر از موقعیت کاملاً جمع شده قرار دهید.

هشدار 

■ پیشگیری‌های مرتبط با پشت‌سری (صندلی‌های جلو)

پیشگیری‌های زیر را مدنظر قرار دهید. عدم توجه به موارد زیر می‌تواند منجر به صدمات جسمی جدی و حتی مرگ گردد.

- از پشت‌سری طراحی شده برای صندلی مورد نظر استفاده نمایید.
- پشت‌سری‌ها را همیشه در موقعیت صحیح تنظیم نمایید.
- پس از تنظیم پشت‌سری‌ها، آن‌ها را به پایین فشار دهید و مطمئن شوید به درستی قفل شده‌اند.
- حین جدا بودن پشت‌سری‌ها، رانندگی نکنید.

غربلیک فرمان

مراحل تنظیم

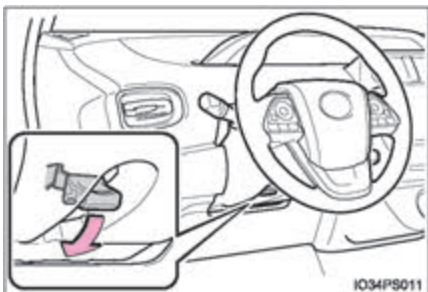

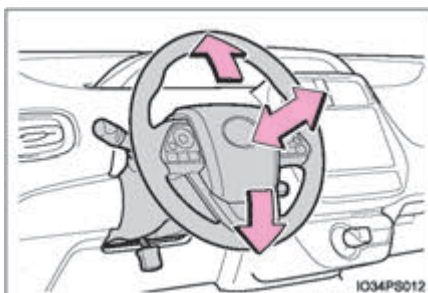

1 [1] غربلیک فرمان را نگه داشته و اهرم را به پایین فشار دهید.

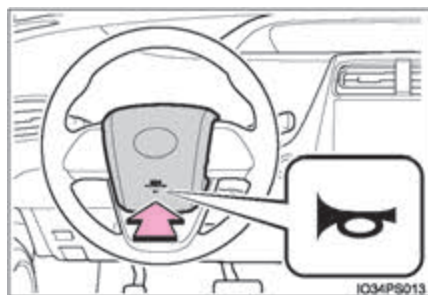

2 [2] با حرکت غربلیک فرمان به صورت افقی و عمودی آن را در موقعیت دلخواه قرار دهید. پس از تنظیم، اهرم را بالا کشیده، غربلیک را در محل خود قفل کنید.

بوق



برای به صدا در آمدن بوق، علامت  یا نزدیک آن را فشار دهید.

پس از تنظیم کردن غربلیک فرمان

از قفل شدن صحیح غربلیک فرمان اطمینان حاصل نمایید. در صورتی که غربلیک فرمان به درستی قفل نشود ممکن است بوق به صدا در نیاید.

هشدار

■ هشدار حین رانندگی

حین رانندگی غربیلک فرمان را تنظیم نکنید. این کار می‌تواند منجر به از دست دادن کنترل و تصادف و در نتیجه صدمات جسمی جدی یا حتی مرگ گردد.

■ پس از تنظیم غربیلک فرمان

از قفل شدن غربیلک فرمان اطمینان حاصل نمایید. در غیر اینصورت، غربیلک فرمان به طور ناگهانی حرکت کرده، منجر به تصادف و در نتیجه صدمات جسمی جدی و حتی مرگ می‌گردد.

آینه دید عقب داخلی

برای داشتن دید خوب از پشت خودرو می‌توانید آینه دید عقب را تنظیم نمایید.

تنظیم ارتفاع آینه دید عقب (خودروهای مجهز به آینه داخلی ضد انعکاس دستی)

ارتفاع آینه دید عقب را می‌توان با توجه به حالت نشستن تنظیم نمود.
با حرکت آینه به بالا و پایین ارتفاع آن را تنظیم نمایید.

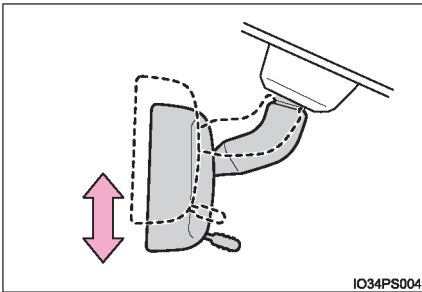

IO34PS004

عملکرد ضدانعکاس نور

◀ آینه داخلی ضد انعکاس دستی

نور منعکس شده از چراغ‌های خودروهای پشتی را می‌توان با استفاده از اهرم کاهش داد.

① موقعیت عادی

② موقعیت ضد انعکاس

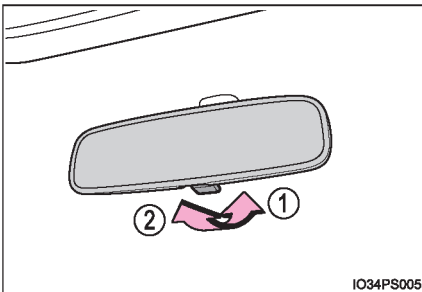

IO34PS005

◀ آینه داخلی ضد انعکاس اتوماتیک در واکنش به میزان روشنایی چراغ‌های خودروهای پشتی، نور انعکاسی به طور اتوماتیک کاهش می‌یابد.

تغییر وضعیت اتوماتیک عملکرد ضد انعکاس روشن / خاموش

زمانی که عملکرد ضد انعکاس اتوماتیک روشن است، چراغ نشانگر روشن می‌شود. با هر بار قرار دادن سوئیچ خودرو در وضعیت روشن "ON"، عملکرد فعال می‌شود. فشار دادن دکمه، عملکرد را در حالت خاموش قرار می‌دهد (چراغ نشانگر نیز خاموش می‌شود)

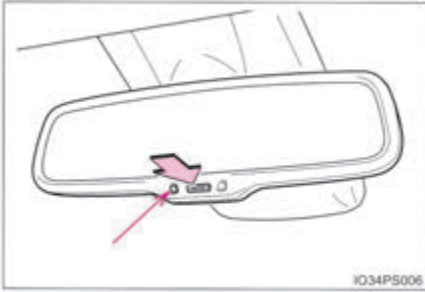

■ برای جلوگیری از خطای سنسور (خودروهای مجهز به آینه داخلی ضد انعکاس اتوماتیک)

برای اطمینان از عملکرد صحیح، از لمس کردن یا پوشاندن سنسور خودداری نمایید.

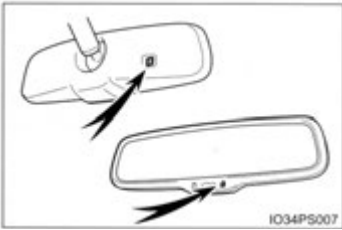

هشدار !

حین رانندگی آینه را تنظیم نکنید. این کار می‌تواند منجر به از دست دادن کنترل خودرو، تصادف و در نتیجه صدمات جسمی جدی یا حتی مرگ گردد.

آینه‌های بغل

مراحل تنظیمات

1 برای انتخاب آینه مورد نظر، کلید را فشار دهید.

- 1 چپ
- 2 راست

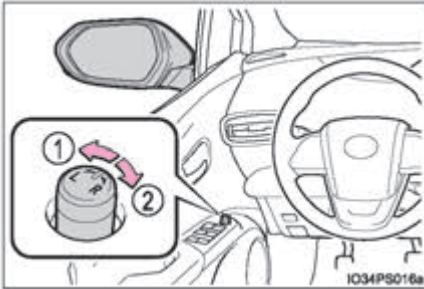

2 برای تنظیم آینه، کلید را فشار دهید.

- 1 بالا
- 2 راست
- 3 پایین
- 4 چپ

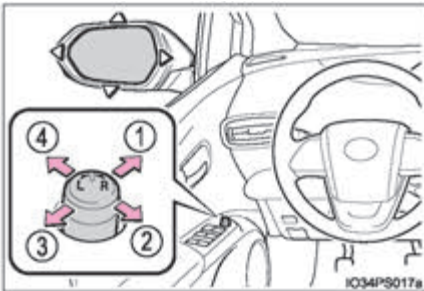

تا کردن و باز کردن آینه‌ها

1 آینه تا می‌شود.

2 آینه باز می‌شود.

کلید تا کردن آینه بغل را در موقعیت وسط قرار دهید تا آینه درحالت اتوماتیک تنظیم گردد. درحالت اتوماتیک، باز شدن یا تا شدن آینه‌ها بستگی به قفل کردن و باز نمودن قفل دربها دارد.

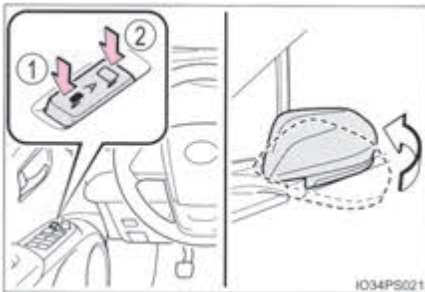

■ جهت تنظیم زاویه آینه

سوئیچ موتور در موقعیت تجهیزات جانبی ACCESSORY یا روشن ON باشد.

■ حین بخار کردن آینه‌ها

با استفاده از عملکرد مه‌زدایی آینه‌ها می‌توان بخار روی آینه‌های بغل را برطرف نمود.

با روشن کردن عملکرد مه‌زدایی شیشه عقب، عملکرد مه‌زدایی آینه بغل روشن می‌شود. (← صفحه ۴۵۵)

■ استفاده از حالت اتوماتیک در هوای سرد

در صورت استفاده از حالت اتوماتیک در هوای سرد، ممکن است جمع و باز شدن اتوماتیک آینه یخ‌زده

امکان‌پذیر نباشد. در این صورت، هرگونه یخ و برف روی آینه درب را پاک کرده و سپس برای استفاده از

عملکرد آینه‌ها یا از حالت دستی استفاده نمایید یا آینه را به وسیله دست حرکت دهید.

■ سفارشی سازی

عملکرد اتوماتیک تا کردن و بازکردن آینه را می‌توان تغییر داد.

(مشخصه‌های سفارشی سازی: ← صفحه ۶۷۰)



هشدار

■ نکات مهم حین رانندگی

حین رانندگی پیشگیری‌های زیر را مد نظر قرار بگیرید.
عدم توجه به موارد زیر می‌تواند منجر به از دست دادن کنترل خودرو در نتیجه تصادف و در نهایت صدمات جسمی جدی و حتی مرگ گردد.

- از تنظیم آینه‌ها حین رانندگی خودداری نمایید.
- در صورت تا کردن آینه‌ها، رانندگی نکنید.
- آینه بغل سمت راننده و سرنشین جلو را پیش از رانندگی باز کنید و به‌طور صحیح تنظیم نمایید.

■ حین حرکت آینه

برای جلوگیری از صدمات جسمی و نقص آینه، حین حرکت آینه‌ها از دست زدن به آینه‌ها خودداری نمایید.

■ حین عملکرد سیستم مه‌زدایی آینه‌ها

از دست زدن به سطح آینه‌های بغل خودداری نمایید چرا که خیلی داغ هستند و دست شما را می‌سوزاند.

شیشه بالابرهای برقی

مراحل باز و بسته کردن

شیشه بالابرهای برقی را می‌توان با استفاده از کلیدها باز و بسته نمود. کلیدها برای حرکت شیشه‌ها، به صورت زیر عمل می‌کنند.



- ① بستن
- ② بستن با یک حرکت *
- ③ باز کردن
- ④ باز کردن با یک حرکت *

*: برای متوقف کردن شیشه در حال حرکت، کلید را در جهت مخالف حرکت دهید.

کلید قفل شیشه‌ها

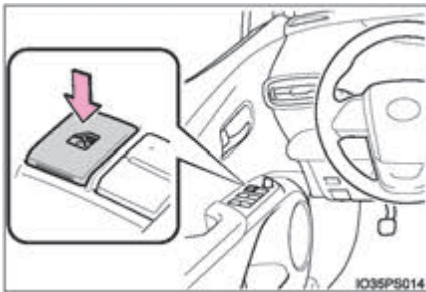

برای قفل کردن شیشه سرنشینان، کلید را فشار دهید.

برای جلوگیری از باز و بسته کردن ناگهانی شیشه‌های سمت سرنشینان توسط کودکان، از این کلید استفاده نمایید. بار دیگر این کلید را فشار دهید تا قفل شیشه سرنشینان باز شوند.

■ شیشه بالابرهای برقی کار می‌کند وقتی :

سوئیچ موتور در موقعیت روشن ON باشد.

■ کار با شیشه بالابرهای برقی پس از خاموش کردن سیستم هیبریدی

حتی ۴۵ ثانیه پس از قرار دادن سوئیچ موتور در وضعیت تجهیزات جانبی ACCESSORY یا خاموش می‌توان با شیشه بالابرهای برقی کار کرد، با این وجود پس از باز شدن هر کدام از درب‌های جلو، شیشه بالابرها متوقف می‌شود.

■ عملکرد محافظ برگردان شیشه

حین بسته شدن شیشه اگر شیبه کناری و قاب پنجره گیر کند، حرکت شیشه کناری متوقف شده و شیشه کناری اندکی باز می‌شود:

■ عملکرد محافظتی باز شدن شیشه

حین باز شدن شیشه کناری اگر شیء بین درب و شیشه کناری گیر کند، حرکت شیشه کناری متوقف می‌گردد.

■ چه موقع باز و بست شیشه بالابرهای برقی انجام نمی‌شود:

اگر عملکرد محافظ برگردان شیشه یا عملکرد محافظتی باز شدن شیشه به صورت عادی کار نمی‌کند یا شیشه کناری به طور کامل باز و بسته نمی‌شود، موارد زیر را در رابطه با کلید شیشه بالابر برقی همان درب انجام دهید.

- پس از فعال شدن عملکرد محافظ برگردان شیشه یا عملکرد محافظتی باز شدن شیشه، خودرو را متوقف کرده و با قراردادن سوئیچ موتور در موقعیت روشن "ON"، طی ۴ ثانیه عملکرد بستن با یک حرکت را بطور مداوم انجام دهید. در غیراین صورت، با قراردادن کلید شیشه بالابر برقی به طور مداوم در موقعیت باز کردن با یک حرکت، می‌توان شیشه کناری را بسته یا باز نمود.
- اگر حتی پس از انجام مراحل بالا، شیشه بسته و باز نمی‌شود، مراحل زیر را برای عملکرد فعال سازی انجام دهید.

1] سوئیچ موتور را در موقعیت روشن ON قرار دهید.

2] کلید شیشه بالابر برقی را در موقعیت بستن با یک حرکت کشیده و نگه دارید و پنجره کناری را کاملاً ببندید.

3] کلید شیشه بالابر برقی را یک لحظه رها کنید و سپس کلید را در موقعیت بستن با یک حرکت به مدت ۶ ثانیه کشیده و نگه دارید.

4] کلید شیشه بالابر برقی را یک لحظه رها کنید، کلید شیشه بالابر برقی را در موقعیت باز کردن با یک حرکت فشار داده و نگه دارید و پس از باز شدن کامل شیشه، کلید را در مدت یک ثانیه یا بیشتر به طور مداوم نگه دارید.

5] کلید شیشه بالابر برقی را یک لحظه رها کنید و سپس کلید را در موقعیت باز کردن با یک حرکت به مدت ۴ ثانیه فشار داده و نگه دارید.

6] کلید شیشه بالابر برقی را یک لحظه رها کنید. یکبار دیگر کلید شیشه بالابر برقی را در موقعیت بستن با یک حرکت کشیده و نگه دارید و پس از بسته شدن کامل پنجره کناری، کلید را به مدت ۱ ثانیه یا بیشتر به طور مداوم نگه دارید.

اگر حین حرکت شیشه، کلید را رها کردید، باید از مرحله اول دوباره تکرار نمایید.

اگر شیشه کناری به طور معکوس حرکت نماید و به طور کامل باز و بسته نشود، جهت بازرسی خودرو به نمایندگی مجاز تویوتا مراجعه نمایید.

■ ارتباط قفل درب با عملکرد شیشه بالابر برقی

- با استفاده از سوئیچ مکانیکی می‌توان شیشه بالابرهای برقی را باز و بسته نمود.* (← صفحه ۶۳۹)
- با استفاده از فرستنده کنترل از راه دور بی‌سیم می‌توان شیشه بالابرهای برقی را باز و بسته نمود. (← صفحه ۱۹۵).

*: چنین تنظیماتی را باید در نمایندگی مجاز تویوتا سفارشی سازی نمود.

■ عملکرد یادآوری باز بودن شیشه‌ها

در صورت قرار داشتن سوئیچ موتور در موقعیت خاموش Off و باز ماندن درب راننده و باز بودن شیشه، آژیر به صدا در آمده و پیغامی در صفحه نمایش چندمنظوره نشان داده می‌شود.

■ سفارشی سازی

تنظیمات (به طور مثال عملکرد مرتبط با قفل درب) را می‌توان تغییر داد. (مشخصه‌های قابل سفارشی سازی: ← صفحه ۶۷۰)

⚠ هشدار

پیشگیری‌های زیر را در نظر بگیرید.

عدم توجه به موارد زیر می‌تواند منجر به مرگ یا صدمات جسمی جدی گردد.

■ بستن پنجره‌ها

- راننده مسئول تمامی حرکات شیشه بالابرها شامل شیشه‌های سرنشین است. به منظور جلوگیری از عملکرد تصادفی مخصوصاً توسط کودکان، اجازه ندهید کودکان با شیشه بالابرها بازی کنند. احتمال گیر کردن قسمتی از بدن کودکان یا سرنشینان حین بالا رفتن شیشه وجود دارد. همچنین توصیه می‌شود هنگام سوار کردن کودک شیشه بالابر را قفل کنید. (← صفحه ۲۳۰)



- حین کار با شیشه بالابرها مطمئن شوید دست یا هیچ عضوی از بدن سرنشینان در مسیر شیشه بالابر و در معرض گیر کردن لای پنجره نیست.

- هنگام استفاده از فرستنده کنترل از راه دور یا سوئیچ مکانیکی و استفاده از عملکرد شیشه بالابرهای برقی، پس از کنترل و بررسی از عملکرد شیشه بالابرها استفاده نمایید و مطمئن شوید که هیچ عضوی از بدن سرنشینان در مسیر شیشه کناری گیر نکرده باشد. همچنین اجازه ندهید کودکان با استفاده از فرستنده کنترل از راه دور یا سوئیچ مکانیکی شیشه بالابر برقی را فعال نمایند. ممکن است کودکان یا دیگر سرنشینان در مسیر حرکت شیشه گیر کنند.
- هنگام خروج از خودرو موتور را خاموش کرده، کلید را همراه با کودکان از خودرو خارج کنید. ممکن است شیطنت کودکان منجر به عملکردی تصادفی گردد که احتمال بروز تصادف وجود دارد.

هشدار 

■ عملکرد محافظ برگردان شیشه

- هرگز برای امتحان عملکرد محافظ برگردان شیشه، اقدام به قرار دادن اعضای بدن در مسیر شیشه نکنید.
- اگر جسمی کمی پیش از بسته شدن کامل در مسیر شیشه بالابر قرار گیرد، این عملکرد، کار نمی‌کند.

■ عملکرد محافظتی باز شدن شیشه

- هرگز برای امتحان عملکرد محافظتی باز شدن شیشه، بازو، لباس و غیره را در مسیر شیشه قرار ندهید.
- اگر جسمی کمی پیش از باز شدن کامل در مسیر شیشه بالابر قرار گیرد، این عملکرد کار نمی‌کند. دقت نمایید دست، بازو، لباس و غیره در مسیر شیشه کناری قرار نگیرد.

سان روف (سقف برقی) *

کلیدهای بالای سر برای باز کردن و بستن و حرکت سان روف به سمت بالا و پایین می‌باشد.

باز کردن و بستن

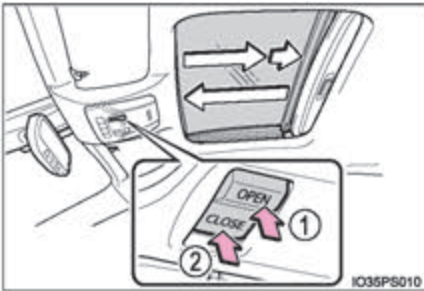

① سان روف را باز می‌کند.*
سان روف اندکی پیش از قرار گرفتن در موقعیت کاملاً باز متوقف می‌شود تا صدای باد کاهش یابد. برای باز کردن کامل سان روف، کلید را دوباره فشار دهید.

② سان روف را می‌بندد.*
: در یکی از دو جهت کلید را آرام فشار دهید تا سان روف در میانه راه متوقف شود.

حرکت لولایی به سمت بالا یا پایین

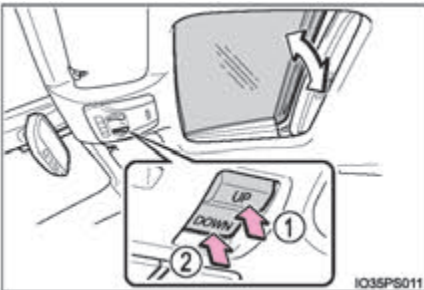

① سان روف را به سمت بالا حرکت می‌دهد.*
② سان روف را به سمت پایین حرکت می‌دهد.*
*: آرام یکی از کلیدهای سان روف را فشار دهید تا سان روف در میانه راه متوقف شود.

*: در صورت مجهز بودن

■ چه موقع سان روف کار می‌کند:

سوئیچ خودرو در موقعیت روشن ON قرار داشته باشد.

■ کار با سان روف پس از خاموش کردن سیستم هیبریدی

تا حدود ۴۵ ثانیه پس از قرار دادن سوئیچ موتور در موقعیت تجهیزات جانبی "ACCESSORY" یا خاموش، می‌توان با سان روف کار کرد و با این وجود پس از باز شدن هر کدام از درب‌های جلو عملکرد سان روف متوقف می‌شود.

■ عملکرد محافظ برگردان

اگر حین بستن یا حرکت لولایی سان روف به سمت پایین، جسمی در مسیر سان روف و قاب سقف قرار گیرد، سان روف متوقف شده، اندکی باز می‌شود.

■ سایبان

سایبان را می‌توان به طور دستی باز و بسته نمود. با این وجود، زمانی که سان روف باز شود کمی قبل از باز شدن کامل، سایبان به طور اتوماتیک باز می‌گردد.

■ عملکرد قفل درب بستگی به عملکرد سان روف دارد

● با استفاده از سوئیچ مکانیکی می‌توان سان روف را باز و بسته نمود.* (← صفحه ۶۳۹)

● با استفاده از فرستنده کنترل از راه دور بی‌سیم می‌توان سان روف را باز و بسته نمود.* (← صفحه ۱۹۵)

*: چنین تنظیماتی را باید در نمایندگی مجاز تویوتا سفارشی سازی نمود.

■ **زمانی که سان روف به حالت عادی بسته نمی‌شود:**

مراحل زیر را انجام دهید:

1] خودرو را متوقف نمایید.

2] کلید "CLOSE" (بستن) یا "UP" (بالا) را فشار داده و نگه دارید*.

سان روف در وضعیت حرکت لولایی به بالا حرکت می‌کند و کمی بعد متوقف می‌گردد و در وضعیت حرکت لولایی به پایین حرکت می‌کند. پس از آن به طور کامل باز شده و مجدد بسته می‌شود و سپس متوقف می‌گردد.

3] توقف کامل سان روف را کنترل کرده و مطمئن شوید و سپس کلید را رها نمایید.

*: اگر کلید را در زمان نامناسب رها کرده‌اید، عملکرد را مجدداً از ابتدا تکرار نمایید.

اگر حتی پس از انجام مراحل بالا، سان روف کاملاً بسته نشد، برای بازرسی خودرو به نمایندگی مجاز تویوتا مراجعه نمایید.

■ **عملکرد یادآوری باز ماندن سان روف**

اگر حین باز بودن سان روف سوئیچ موتور در وضعیت خاموش OFF قرار گرفته و درب راننده باز شده باشد، آژیر به صدا درآمده و پیغامی در صفحه نمایش چندمنظوره نمایش داده می‌شود.

■ **سفارشی سازی**

تنظیمات (به طور مثال عملکرد مرتبط با قفل درب) را می‌توان تغییر داد.

(مشخصه‌های قابل سفارشی سازی: ← صفحه ۶۷۰)

هشدار 

پیشگیری‌های زیر را مد نظر قرار دهید.

عدم توجه به موارد زیر منجر به صدمات جسمی جدی و حتی مرگ می‌گردد.

باز کردن سان‌روف

- حین حرکت اجازه ندهید سرنشینان دست‌ها یا سر خود را از خودرو خارج کنند.
- اجازه ندهید کسی روی سان‌روف بنشیند.

بستن سان‌روف

• راننده مسئول عملکرد باز و بسته کردن سان‌روف است. برای جلوگیری از عملکرد تصادفی به ویژه توسط کودکان اجازه ندهید کودکان با سان‌روف کار کنند. ممکن است کودک یا دیگر سرنشینان خودرو اعضای بدن خود را در مسیر سان‌روف قرار دهند و صدمه ببینند.

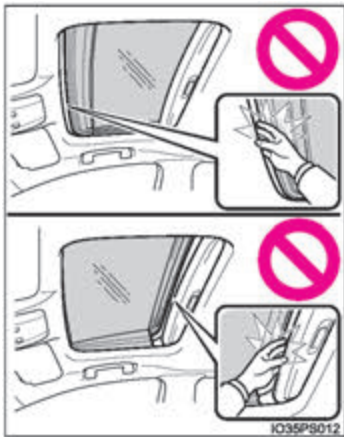

- کنترل کنید اعضای بدن هیچ کدام از سرنشینان در جایی که ممکن است در بین سان‌روف گیر کند قرار نداشته باشد.
- هنگام استفاده از فرستنده کنترل از راه دور یا سوئیچ مکانیکی و استفاده از عملکرد سان روف و اطمینان از عدم قرارداشتن عضوی از بدن سرنشینان در مسیر سان روف از آن استفاده نمایید. همچنین اجازه ندهید کودکان با استفاده از فرستنده کنترل از راه دور یا سوئیچ مکانیکی سان روف را فعال نمایند. ممکن است کودکان یا دیگر سرنشینان در مسیر حرکت سان روف گیر کنند.

• حین خروج از خودرو، سوئیچ موتور را در وضعیت خاموش قرار دهید. سوئیچ را همراه خود بردارید و همراه کودکان از خودرو خارج شوید. ممکن است به دلیل عملکردهای ناگهانی و نامناسب منجر به بروز تصادف شود.

عملکرد محافظ برگردان

- هرگز برای فعال کردن عملکرد محافظ برگردان عمداً قسمتی از بدن خود را در مسیر سان‌روف قرار ندهید.
- قبل از بسته شدن کامل سان‌روف، در صورت گیر کردن جسمی در مسیر سان‌روف، ممکن است عملکرد محافظ برگردان غیرفعال شود.

۴-۱ پیش از رانندگی

- رانندن خودرو ۲۴۰
 بار و وسایل ۲۵۱
 یدک کشیدن تریلر ۲۵۳

۴-۲ دستورالعمل‌های رانندگی

- سوئیچ موتور ۲۵۴
 حالت رانندگی EV (خودروی برقی) ۲۶۰
 گیربکس هیبریدی ۲۶۳
 اهرم دسته راهنما ۲۶۹
 ترمز پارک ۲۷۰

۴-۳ عملکرد چراغ‌ها و برف پاک‌کن‌ها

- کلید (دسته) چراغ جلو ۲۷۱
 چراغ نوربالای اتوماتیک ۲۷۶
 کلید (دسته) چراغ مه شکن ۲۸۰
 برف پاک‌کن‌ها و شیشه‌شوی
 شیشه جلو ۲۸۲
 برف پاک‌کن‌ها و شیشه‌شوی
 شیشه عقب ۲۸۶

۴-۴ سوخت‌گیری

- باز کردن درب باک سوخت ۲۸۸

۴-۵ استفاده از سیستم‌های حمایتی

رانندگی

- حسگر ایمنی P تویوتا ۲۹۳
 سیستم PCS (سیستم‌های ایمنی
 پیشگیری از تصادف) ۳۰۰

سیستم LDA (هشدار انحراف از رانندگی

- بین خطوط همراه با کنترل فرمان)..... ۳۱۴
 رادار دینامیکی کروز کنترل همراه با محدوده
 قابل تطبیق با سرعت ۳۲۵
 رادار دینامیک کروز کنترل ۳۴۰
 کروز کنترل ۳۵۴
 کلید انتخاب حالت رانندگی ۳۵۹
 سیستم BSM (نشانگر نقطه کور) ۳۶۱
 • عملکرد نشانگر نقطه کور ۳۶۶
 • عملکرد هشدار عبور و مرور در عقب .. ۳۷۰
 سنسور کمکی پارک تویوتا ۳۷۵
 رادار هوشمند فاصله ۳۸۷
 سیستم S-IPA (سیستم کمکی پارک آسان
 هوشمند) ۳۹۹
 سیستم‌های کمک رانندگی ۴۳۵

۴-۶ نکات سودمند برای رانندگی

- نکات سودمند برای رانندگی
 با خودروی هیبریدی ۴۴۲
 نکات سودمند برای رانندگی
 در زمستان ۴۴۵

رانندن خودرو

برای اطمینان از رانندگی ایمن مراحل زیر باید در نظر گرفته شود:

روشن کردن سیستم هیبریدی

← صفحه ۲۵۴

رانندگی

- 1 [] حین فشردن پدال ترمز، دسته دنده را در حالت D قرار دهید. (← صفحه ۲۶۳)
بررسی نمایید که نشانگر موقعیت دسته دنده D را نشان دهد.
- 2 [] ترمز پارک را آزاد نمایید (← صفحه ۲۷۰)
- 3 [] آهسته پدال ترمز را آزاد کرده و آرام پدال گاز را فشار دهید تا خودرو سرعت گیرد.

توقف کردن

- 1 [] حین قرار داشتن دسته دنده در D، پدال ترمز را فشار دهید.
 - 2 [] در صورت لزوم، ترمز پارک را درگیر کنید.
- اگر خودرو باید به مدت طولانی متوقف باشد، دسته دنده را به پارک P جابه‌جا کنید.
(← صفحه ۲۶۴)

پارک خودرو

- 1 [] خودرو را کاملاً متوقف نمایید.
- 2 [] ترمز پارک را درگیر نمایید. (← صفحه ۲۷۰)
- 3 [] دسته دنده را در موقعیت پارک P قرار دهید. (← صفحه ۲۶۴)
بررسی نمایید که نشانگر موقعیت دسته دنده P را نشان دهد.
- 4 [] با فشار دادن سوئیچ موتور، سیستم هیبریدی را خاموش نمایید.
- 5 [] پدال ترمز را به آرامی رها کنید.
- 6 [] درب را قفل کرده و مطمئن شوید که سوئیچ الکترونیکی را برداشته اید.
در صورت پارک بر روی سربالایی، در صورت لزوم پشت چرخ‌ها بلوک مانع قرار دهید.

شروع به حرکت خودرو در سربالایی تند

- 1 [] ترمز پارک را محکم درگیر کرده و پدال ترمز را کاملاً فشار دهید و سپس دسته دنده را در موقعیت D قرار دهید.
- 2 [] پدال ترمز را رها کرده و به آرامی پدال گاز را فشار دهید.
- 3 [] ترمز پارک را آزاد نمایید.

جهت شروع به حرکت خودرو در سربالایی

سیستم کنترل کمکی شروع به حرکت در سربالایی فعال می‌شود. (← صفحه ۴۳۶)

رانندگی با مصرف سوخت مناسب

به خاطر داشته باشید که خودروهای هیبریدی همانند خودروهای معمولی هستند، لازم است از عملکردهایی مانند شتاب‌گیری ناگهانی خودداری شود. (← صفحه ۴۴۲)

رانندگی در باران

- حین بارندگی، بسیار با دقت برانید، چراکه دید کاهش یافته، پنجره‌ها بخار می‌گیرند و جاده لغزنده است.
- زمانی که بارندگی شروع می‌شود با دقت رانندگی کنید، چراکه سطح جاده به شدت لغزنده است.
- حین رانندگی در بزرگراه‌ها در بارش باران با سرعت زیاد رانندگی نکنید، چراکه لایه ای آب بین لاستیک‌ها و سطح جاده قرار می‌گیرد و از عملکرد صحیح فرمان و ترمزها جلوگیری می‌کند.

محدود کردن خروجی سیستم هیبریدی (سیستم ترمز مضاعف)

- زمانی که به طور همزمان پدال گاز و ترمز فشار داده می‌شوند، خروجی سیستم هیبریدی محدود می‌گردد.
- حین عملکرد سیستم، پیغام هشدار در صفحه نمایش چندمنظوره نمایش داده می‌شود. در صورت نمایش پیغام هشدار، آن را خوانده و از دستورالعمل‌ها پیروی نمایید.

"ECO Accelerator Guidance" (راهنمای شتاب‌گیری مصرف اقتصادی سوخت) (← صفحه ۱۴۳)

حین رانندگی و با مراجعه به نمایشگر "ECO Accelerator Guidance"، رانندگی در حالت ECO (مصرف اقتصادی سوخت) آسان‌تر است. همچنین با استفاده از "ECO Accelerator Guidance" افزایش مقدار شاخص ECO آسان‌تر است.

- در صورت شروع به حرکت:

زمانی که در محدوده "ECO Accelerator Guidance" قرار گرفته‌اید، پدال گاز را به آرامی فشار داده و تا سرعت دلخواه شتاب‌گیری نمایید. اگر ناچار به افزایش سرعت می‌باشید شاخص "ECO-Start" (مصرف اقتصادی سوخت و شروع به حرکت) نیز افزایش پیدا می‌کند.

- در صورت رانندگی:

پس از شتاب‌گیری تا سرعت دلخواه، پدال گاز را رها کرده و با سرعت ثابت و در محدوده "ECO Accelerator Guidance" رانندگی کنید. با نگه داشتن خودرو در محدوده "ECO Accelerator Guidance"، شاخص "ECO-Cruise" (مصرف اقتصادی سوخت و سیستم کروز) نیز افزایش پیدا می‌کند.

- در صورت توقف خودرو:

هنگامی که خودرو را متوقف می‌کنید، رها کردن سریع پدال گاز باعث افزایش شاخص "ECO-Stop" (مصرف اقتصادی سوخت و توقف) می‌شود.

■ جلوگیری از شروع به حرکت ناگهانی (کنترل شروع به حرکت)

- در صورت انجام عملکردهای زیر، ممکن است خروجی سیستم هیبریدی محدود شود.
- زمانی که موقعیت دسته دنده از R به D، D یا B به N، R، R به P، D یا P همراه با فشار دادن پدال گاز، تغییر می‌دهید. اگر پیغام هشدار در صفحه نمایش چندمنظوره نشان داده شود، پیغام را بخوانید و از دستورالعمل‌ها پیروی نمایید.
- حین قرار داشتن خودرو در دنده عقب، پدال گاز تا انتها فشار داده شود.
- در صورت فعال شدن سیستم کنترل شروع به حرکت، ممکن است برای رها کردن خودروی خود از گل یا برف نرم دچار مشکل شوید. در چنین مواردی، سیستم TRC را غیر فعال نمایید (صفحه ۴۳۷) تا سیستم کنترل شروع به حرکت لغو گردد و در این صورت ممکن است بتوان خودرو را از گل و برف نرم رها نمود.

■ آبنندی خودروی تویوتای جدید شما

برای افزایش عمر مفید خودرو، توجه به پیشگیری‌های زیر توصیه می‌شود:

- در (200miles) 300km اول:
- از ترمزگیری ناگهانی خودداری نمایید
- در (1000miles) 1600km اول:
- از رانندگی با سرعت بسیار بالا خودداری نمایید.
- از شتابگیری ناگهانی خودداری نمایید.
- از رانندگی با سرعت ثابت به مدت طولانی خودداری نمایید.

■ رانندگی با خودرو در کشورهای دیگر

قوانین مربوط به آن کشور را رعایت کرده و از وجود سوخت مناسب اطمینان حاصل نمایید. (← صفحه ۶۵۹)

پیشگیری‌های زیر را مد نظر قرار دهید.

عدم توجه به موارد زیر می‌تواند منجر به صدمات جسمی یا حتی مرگ گردد.

■ شروع به حرکت خودرو

همیشه حین توقف با روشن بودن نشانگر "READY"، پای خود را روی پدال ترمز نگه دارید. این کار از خزش خودرو به جلو جلوگیری می‌کند.

■ حین راندن خودرو

- اگر با محل قرارگیری پدال‌های ترمز و گاز آشنا نیستید، و ممکن است پدال‌ها را اشتباه فشار دهید، رانندگی نکنید.
- فشردن اشتباهی پدال گاز به جای ترمز ممکن است منجر به افزایش ناگهانی سرعت و در نتیجه تصادف می‌شود.
- حین دنده عقب گرفتن، ممکن است بدن خود را چرخانده و در نتیجه پدال‌ها را اشتباه فشار دهید. مطمئن شوید پدال‌ها را به درستی فشار می‌دهید.
- حتی زمانی که فقط اندکی خودرو را جابه‌جا می‌کنید، در حالت صحیح رانندگی بنشینید به این ترتیب پدال‌های گاز و ترمز را به درستی فشار خواهید داد.
- پدال ترمز را با پای راست فشار دهید. فشار پدال ترمز با پای چپ، سرعت عکس‌العمل در موقعیت اضطراری را کاهش داده، منجر به تصادف می‌شود.
- در صورتی که خودرو را فقط با موتور الکتریکی (موتور محرک) می‌رانید، باید توجه کافی به عابرین پیاده داشته باشید. به علت اینکه صدایی از موتور شنیده نمی‌شود، عابرین پیاده ممکن است در مورد حرکت خودرو دچار اشتباه شوند.
- از رانندگی یا توقف خودرو در نزدیکی (روی) مواد قابل اشتعال خودداری کنید سیستم آگزوز و دود آگزوز بشدت داغ است. اگر نزدیک به مواد قابل اشتعال باشد داغی این قطعات ممکن است منجر به آتش سوزی گردد.
- حین رانندگی عادی، سیستم هیبریدی را غیرفعال نکنید. غیرفعال کردن سیستم هیبریدی حین رانندگی منجر به از دست دادن کنترل فرمان و ترمز نمی‌شود، اما سیستم‌های فرمان برقی در دسترس نخواهد بود. در نتیجه فرمان‌گیری نرم سخت شده، بنابراین باید خودرو را به شانه جاده کشیده و در اولین فرصت در مکانی امن توقف نمایید.

عملکرد در شرایط اضطراری مثل وقتی که حین رانندگی عادی خودرو متوقف نمی‌شود.

(← صفحه ۵۷۹)

هشدار

پیشگیری‌های زیر را مد نظر قرار دهید.

عدم توجه به موارد زیر می‌تواند منجر به آسیب‌های جسمی یا حتی مرگ گردد.

■ در صورت راندن خودرو

- حین رانندگی در سراسیمی تند از ترمز موتوری (به جای قرار دادن دسته دنده در موقعیت D آن را در موقعیت B قرار دهید) برای داشتن سرعت ایمن استفاده نمایید.
- استفاده مداوم از ترمزها منجر به داغ کردن ترمزها و از دست دادن تأثیر آن‌ها می‌گردد. (← صفحه ۲۶۴)
- حین رانندگی از تنظیم غریبک فرمان، صندلی، آینه‌های داخلی و بغل خودداری نمایید. این کار می‌تواند منجر به از دست دادن کنترل خودرو گردد.
- همواره بیرون نبودن دست‌ها، سر و دیگر اعضای بدن سرنشینان از خودرو را کنترل و بررسی نمایید.

■ حین رانندگی در جاده‌های لغزنده

- ترمزگیری، گاز دادن و فرمان دادن ناگهانی می‌تواند منجر به لغزش لاستیک و کاهش توانایی راننده در کنترل خودرو گردد.
- گاز دادن ناگهانی، ترمز موتوری به دلیل تغییر دنده یا تغییرات دور موتور می‌تواند منجر به لغزیدن خودرو و در نتیجه بروز تصادف گردد.
- پس از رانندگی در چاله آب، آرام پدال ترمز را فشار داده، تا از عملکرد صحیح ترمزها اطمینان حاصل نمایید. ترمزهای خیس، از عملکرد صحیح ترمز جلوگیری می‌کنند. اگر فقط ترمزهای یک سمت خیس شده است و به درستی کار نمی‌کند، ممکن است فرمان‌گیری تحت تأثیر قرار بگیرد.



پیشگیری‌های زیر را مد نظر قرار دهید.

عدم توجه به موارد زیر می‌تواند منجر به آسیب‌های جسمی یا حتی مرگ گردد.

■ در صورت تغییر موقعیت دسته دنده

- از حرکت خودرو به سمت عقب حین قرار داشتن دسته دنده در موقعیت حرکت رو به جلو یا از حرکت خودرو رو به جلو حین قرار داشتن دسته دنده در موقعیت دنده عقب R خودداری نمایید. در غیر این صورت ممکن است منجر به تصادف یا صدمه دیدن خودرو می‌شود.
 - حین حرکت خودرو از تغییر دادن دسته دنده در موقعیت پارک P خودداری نمایید. انجام این کار می‌تواند منجر به صدمه دیدن گیربکس و در نتیجه ممکن است باعث از دست دادن کنترل خودرو شود.
 - حین حرکت خودرو رو به جلو از تغییر دادن موقعیت دسته دنده به موقعیت R خودداری نمایید. انجام این کار می‌تواند منجر به صدمه دیدن گیربکس و در نتیجه ممکن است باعث از دست دادن کنترل خودرو شود.
 - حین حرکت خودرو رو به عقب از تغییر دادن موقعیت دسته دنده به موقعیت حرکت رو به جلو D خودداری نمایید. انجام این کار می‌تواند منجر به صدمه دیدن گیربکس و در نتیجه ممکن است باعث از دست دادن کنترل خودرو شود.
 - حین حرکت خودرو، تغییر دادن دسته دنده به موقعیت دنده خلاص N منجر به غیرفعال شدن سیستم هیبریدی می‌گردد. در صورت غیرفعال شدن سیستم هیبریدی، ترمز موتوری در دسترس نمی‌باشد.
 - مراقب باشید حین فشردن پدال گاز، موقعیت دسته دنده را تغییر ندهید. جابه‌جا کردن دسته دنده به هر موقعیتی به جز پارک P یا خلاص N ممکن است منجر به افزایش شدید سرعت خودرو و در نتیجه بروز تصادف و آسیب‌های جسمی جدی یا مرگ می‌گردد.
- پس از جابه‌جا کردن دسته دنده از نمایش داده شدن موقعیت فعلی دسته دنده در نشانگر موقعیت دسته دنده داخل نمایشگر مطمئن شوید.

هشدار

پیشگیری‌های زیر را مد نظر قرار دهید.

عدم توجه به موارد زیر می‌تواند منجر به صدمات جسمی یا حتی مرگ گردد.

■ در صورت شنیدن صدای جیغ و کشیدگی (صدای نشانگر سایش لنت ترمزها)

دراولین فرصت ممکن لنت ترمزها را در نمایندگی مجاز تویوتا بازرسی نمایید.

در صورت عدم تعویض لنت‌ها در زمان لازم، ممکن است روتور صدمه ببیند.

رانندگی حین سایش بیش از حد لنت ترمزها و/یا دیسک ترمزها بسیار خطرناک است.

■ حین توقف خودرو

● از گاز دادن به موتور خودداری نمایید.

در صورت قرار داشتن خودرو در هر دنده‌ای به جز پارک P یا خلاص N، ممکن است خودرو به طور ناگهانی شتاب گرفته و منجر به تصادف می‌شود.

● برای پیشگیری از تصادف به دلیل خزش خودرو، همیشه حین روشن بودن نشانگر "READY"، پدال ترمز را فشار داده، در صورت لزوم ترمز پارک را درگیر کنید.

● در صورت توقف خودرو در شیب، برای جلوگیری از تصادف به دلیل حرکت خودرو به جلو یا عقب، همیشه پدال ترمز را فشار داده و ترمز پارک را محکم درگیر نمایید.

● از دادن گاز بیش از حد به موتور یا بالا بردن دور موتور خودداری نمایید.

بالا بردن دور موتور حین توقف خودرو می‌تواند منجر به داغ شدن بیش از حد سیستم آگزوز و در نتیجه آتش گرفتن مواد قابل احتراق اطراف خودرو گردد.



هشدار

پیشگیری‌های زیر را مد نظر قرار دهید.

عدم توجه به موارد زیر می‌تواند منجر به آسیب‌های جسمی یا حتی مرگ گردد.

■ حین توقف خودرو

- حین قرار داشتن خودرو در نور آفتاب از قرار دادن عینک، فندک، اسپری یا قوطی نوشابه درون خودرو اجتناب نمایید.
- این کار ممکن است منجر به عواقب زیر خواهد شد:
- ممکن است گاز فندک یا اسپری نشت کرده، منجر به آتش سوزی گردد.
- دمای بالای داخل خودرو می‌تواند منجر به تغییر شکل و ترک خوردن مواد پلاستیکی عینک و لنزهای پلاستیکی گردد.
- قوطی نوشابه ممکن است بترکد، منجر به ریختن مایع درون خودرو شده و همچنین می‌تواند در قطعات الکتریکی خودرو اتصالی ایجاد کند.
- فندک‌ها را در خودرو جا نگذارید. اگر فندک درون جعبه داشبورد یا کف خودرو باشد، ممکن است حین قرار دادن وسایل یا تنظیم صندلی تصادفاً روشن شده و منجر به آتش سوزی گردد.
- از اتصال تزئینات‌های چسبی به شیشه‌ها یا شیشه جلو خودداری نمایید. از قرار دادن خوشبو کننده هوا روی جلو داشبورد یا داشبورد خودداری نمایید. تزئینات‌های چسبی یا قوطی‌ها می‌توانند همانند لنز عمل کرده، منجر به آتش سوزی درون خودرو شوند.
- در صورتی که شیشه انحناء دار یا خم با پوشش فلزی مانند پوشش نقره‌ای رنگ پوشیده شده از باز نگه داشتن درب یا پنجره خودداری نمایید. انعکاس نور آفتاب ممکن است باعث شود شیشه مانند لنز عمل کرده و ایجاد آتش سوزی کند.
- همواره ترمز پارک را درگیر نمایید. دسته دنده را در موقعیت پارک P قرار دهید، سیستم هیبریدی را غیرفعال کرده و خودرو را قفل نمایید.
- در صورت روشن بودن نشانگر "READY" خودرو را بدون مراقب ترک نکنید.
- حین روشن بودن نشانگر "READY" یا بلافاصله پس از غیرفعال کردن سیستم هیبریدی از دست زدن به لوله‌های آگزوز خودداری نمایید.
- بی‌توجهی به این مورد ممکن است باعث سوختگی گردد.

هشدار

پیشگیری‌های زیر را مد نظر قرار دهید.

عدم توجه به موارد زیر می‌تواند منجر به آسیب‌های جسمی یا حتی مرگ گردد.

■ حین استراحت درون خودرو

همیشه سیستم هیبریدی را غیرفعال کنید. در غیر این صورت، ممکن است تصادفی دسته دنده را جابه‌جا کرده یا پدال گاز را فشار دهید و در نتیجه منجر به تصادف شده یا می‌تواند به دلیل داغ شدن بیش از حد سیستم هیبریدی منجر به آتش سوزی گردد. علاوه بر این، اگر خودرو در مکانی با تهویه نامناسب پارک شده باشد، ممکن است دود آگزوز جمع شده و وارد خودرو شود که می‌تواند منجر به صدمات بسیار جدی جسمی یا حتی مرگ گردد.

■ حین ترمزگیری

● حین خیس بودن ترمزها، با دقت بیشتری برانید.

زمانی که ترمزها خیس هستند، مسافت ترمزگیری افزایش می‌یابد و می‌تواند منجر به عملکرد متفاوت ترمزهای یک سمت خودرو با سمت دیگر شود. همچنین ممکن است ترمز پارک نیز نتواند خودرو را ایمن نگه دارد.

● اگر سیستم ترمز کنترل‌شونده به صورت الکترونیکی عمل نمی‌کند، از حرکت با فاصله کم با دیگر خودروها اجتناب کرده و از راندگی در سربالایی یا پیچ‌های تند که نیاز به ترمزگیری دارند خودداری نمایید. در این شرایط، هنوز ترمزگیری ممکن است، اما پدال ترمز باید محکم‌تر از معمول فشار داده شود. همچنین، مسافت ترمزگیری افزایش می‌یابد. بلافاصله ترمزها را تعمیر نمایید.

● سیستم ترمز شامل دو سیستم هیدرولیک جداگانه است؛ اگر یکی از سیستم‌ها عمل نکند، سیستم دیگر هنوز در حال عملکرد است. در این حالت، پدال ترمز باید محکم‌تر از معمول فشرده شده و فاصله ترمزگیری نیز افزایش یابد. بلافاصله ترمزها را تعمیر نمایید.



توجه

■ حین راندن خودرو

- حین رانندگی از فشار همزمان پدال ترمز و گاز خودداری نمایید، چرا که این کار نیروی محرکه را محدود می‌کند.
- از پدال گاز استفاده نکنید و بطور همزمان نیز پدال گاز و ترمز را زمانی که خودرو بر روی شیب است فشار ندهید.

■ حین پارک خودرو

همیشه دنده را در پارک P قرار دهید. عدم توجه به این مورد حین فشار تصادفی پدال گاز منجر به حرکت خودرو به جلو یا افزایش سرعت ناگهانی خودرو می‌گردد.

■ از صدمه زدن به قطعات خودرو اجتناب نمایید.

- از چرخاندن کامل غربلیک فرمان در یک جهت و نگه داشتن در همان حالت به مدت طولانی خودداری نمایید. ممکن است این کار منجر به صدمه دیدن موتور فرمان می‌شود.
- حین رانندگی روی دست اندازه‌های جاده، تا جای ممکن آهسته برانید تا از صدمه دیدن چرخ‌ها، زیر خودرو و دیگر قطعات جلوگیری شود.

■ در صورت پنچر شدن حین رانندگی

- لاستیک پنچر یا صدمه دیده می‌تواند منجر به رخداد شرایط زیر گردد. غربلیک فرمان را محکم گرفته و به تدریج پدال ترمز را فشار دهید تا سرعت خودرو کاهش یابد.
 - ممکن است کنترل خودرو سخت باشد.
 - صدای غیرعادی از خودرو شنیده می‌شود و خودرو می‌لرزد.
 - خودرو به طور غیر عادی به یک سمت کشیده می‌شود.
- اطلاعات مربوط به عملکرد در صورت پنچر شدن (← صفحه ۶۰۴، ۶۱۸)



توجه

■ رانندگی در جاده آب گرفته

از رانندگی بر روی جاده های آب گرفته پس از بارندگی شدید خودداری نمایید. ممکن است این کار منجر به وارد آمدن صدمات جدی زیر به خودرو گردد:

- متوقف شدن موتور
 - بوجود آمدن اتصال کوتاه در قطعات الکتریکی
 - صدمه دیدن موتور به دلیل آب گرفتگی
- در صورتی که در جاده آب گرفته رانندگی می کنید و خودرو آب گرفته است، از نمایندگی مجاز تویوتا بخواهید که موارد زیر را کنترل کند:

- عملکرد ترمز
- تغییر کیفیت و کمیت روغن های مورد استفاده در موتور، انتقال نیروی هیبریدی و غیره.
- شرایط روانکاری برای بلبرینگ ها و اتصالات سیستم تعلیق (در جای ممکن) و عملکرد تمامی اتصالات، بلبرینگ ها و غیره.

اگر سیستم کنترل دسته دنده در اثر آب گرفتگی (خیس شدن) صدمه ببیند، امکان جابه جا کردن دسته دنده به موقعیت پارک P، یا از موقعیت پارک P به سایر موقعیت های دسته دنده وجود ندارد. در چنین شرایطی، که نمی توان دسته دنده را جابه جا کرد، چرخ های جلو قفل شده و نمی توان خودرو را با چرخ های جلو روی زمین بکسل نمود زیرا ممکن است چرخ های جلو قفل شده باشند. در این صورت، خودرو با هر دو چرخ جلو یا تمام چهارچرخ بلند شده از روی زمین حمل نمایید.

بار و وسایل

برای اطلاع از پیشگیری‌های مرتبط با بارگیری، ظرفیت محفظه بار و وسایل، اطلاعات زیر را در نظر بگیرید.

هشدار

■ چیزهایی که نباید درون محفظه بار قرار داده شود

بارگیری اجسام زیر در محفظه بار می‌تواند منجر به آتش سوزی گردد:

- ظروف محتوی بنزین
- قوطی آرسول (Aerosol)

■ پیشگیری‌های مرتبط با بارگیری

پیشگیری‌های زیر را در نظر بگیرید:

عدم توجه به موارد زیر می‌تواند از فشار دادن صحیح پدال‌ها جلوگیری کرده، دید راننده را مسدود نموده یا منجر به برخورد اجسام به راننده و سرنشینان، در نتیجه تصادف گردد.

- تا جای ممکن بارها و وسایل را درون محفظه بار قرار دهید.
- از قرار دادن بار و وسایل در محفظه بار بالاتر از پشتی صندلی‌ها خودداری نمایید.
- حین تا کردن صندلی‌های عقب، اجسام بلند را مستقیماً پشت صندلی‌های جلو قرار ندهید.
- هرگز به کسی اجازه ندهید در محفظه بار بنشیند. این محل برای نشستن سرنشینان طراحی نشده است. آن‌ها باید در صندلی خود نشسته و کمربندایمنی خود را بطور صحیح ببندند.
- از قرار دادن بار و وسایل در مکان‌های زیر خودداری نمایید.
 - روی پای راننده
 - جلوی پای سرنشین جلو یا صندلی‌های عقب (حین قرار دادن اجسام)
 - روی پوشش محفظه بار
 - روی جلو داشبورد
 - روی داشبورد
- تمام وسایل را در کابین خودرو محکم کنید.

هشدار **بار و توزیع آن**

- از بارگیری بیش از حد درون خودرو خودداری نمایید.
 - از قراردادن بارها به صورت نامتعادل خودداری نمایید.
- بارگیری نادرست ممکن است منجر به سفت شدن فرمان‌گیری یا کنترل ترمز و در نتیجه آسیب‌های جسمی جدی یا مرگ گردد.

یدک کشیدن تریلر

تویوتا یدک کشیدن تریلر با خودرو را توصیه نمی‌کند، همچنین تویوتا نصب یدک کش با استفاده از نگه دارنده یدک کش برای حمل ویلچر، اسکوتر، دوچرخه و غیره را توصیه نمی‌کند. خودروی شما برای یدک کشیدن و برای نصب نگه دارنده حمل اجسام طراحی نشده است.

ظرفیت یدک کش: 0kg (0 lb)



سوئیچ موتور

در هنگام حمل سوئیچ الکترونیکی با خود عملکردهای زیر را انجام دهید، سیستم هیبریدی را فعال کرده یا موقعیت سوئیچ موتور را تغییر دهید.

فعال کردن سیستم هیبریدی

1 درگیر بودن ترمز پارک را بررسی نمایید.

2 پدال ترمز را محکم فشار دهید.

در صفحه نمایش چندمنظوره  و پیغامی نمایش داده می‌شود.

زمانی که دسته دنده در موقعیت خلاص N قرار دارد، سیستم هیبریدی فعال نمی‌گردد، حین فعال کردن سیستم هیبریدی، دسته دنده را در موقعیت پارک P قرار دهید. (← صفحه ۲۶۴)



3 سوئیچ موتور را فشار دهید.

در صورت روشن بودن نشانگر "READY"، سیستم هیبریدی به طور عادی کار می‌کند. تا روشن شدن نشانگر "READY" پای خود را روی پدال ترمز نگه دارید.

سیستم هیبریدی را می‌توان در هر موقعیتی که سوئیچ موتور قرار دارد فعال کرد.

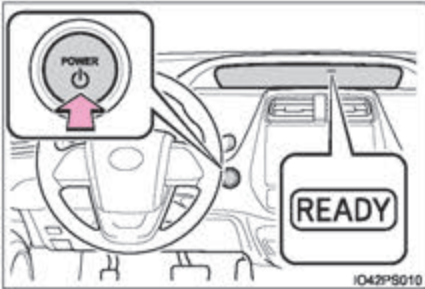

4 روشن شدن نشانگر "READY" را بررسی نمایید.

اگر چراغ نشانگر "READY" از چشمک زدن به روشن ماندن تغییر نماید و آژیر به صدا در آید، سیستم هیبریدی به طور عادی فعال می‌گردد.

زمانی که نشانگر "READY" روشن باشد، حتی اگر موتور خاموش باشد (موتور بنزینی با توجه به وضعیت خودرو به طور اتوماتیکی روشن یا خاموش می‌گردد)، خودرو را می‌توان حرکت داد.

غیرفعال کردن سیستم هیبریدی

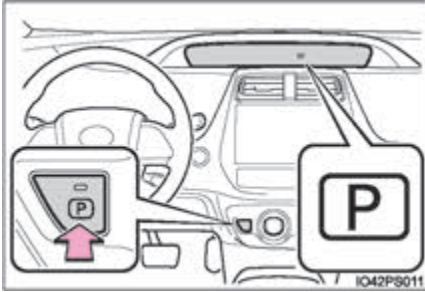

- 1 خودرو را به طور کامل متوقف نمایید.
 - 2 ترمز پارک را درگیر نمایید. (← صفحه ۲۷۰)
 - 3 دسته دنده را در موقعیت پارک P قرار دهید. (← صفحه ۲۶۴)
- بررسی نمایید که نشانگر موقعیت دسته دنده، دنده P را نشان می‌دهد. (← صفحه ۲۶۳)

- 4 سوئیچ موتور را فشار دهید. سیستم هیبریدی غیرفعال می‌شود.
- 5 پدال ترمز را به آرامی رها کنید و بررسی نمایید که نمایشگر در صفحه نمایش خاموش باشد. پس از اینکه سیستم هیبریدی غیرفعال شود، نشانگر هم خاموش می‌شود. (← صفحه ۲۵۸)

تغییر وضعیت سوئیچ موتور

با فشار دادن سوئیچ موتور و رها کردن پدال ترمز، وضعیت سوئیچ موتور را می‌توان تغییر داد. (وضعیت سوئیچ موتور هر بار با فشار دادن سوئیچ تغییر می‌کند).

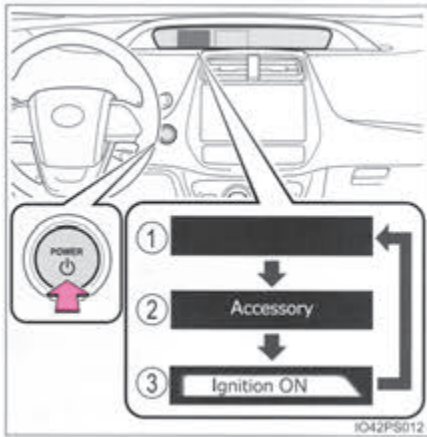

- ① وضعیت خاموش off
از چراغ‌های فلاشر (احتیاط) می‌توان استفاده نمود.
- ② وضعیت تجهیزات جانبی ACCESSORY برخی تجهیزات الکتریکی همچون سیستم صوتی قابل استفاده هستند.
در صفحه نمایش اصلی "ACCESSORY" نمایش داده می‌شود.
- ③ وضعیت روشن ON
تمام تجهیزات الکتریکی قابل استفاده هستند.
در صفحه نمایش اصلی "IGNITION ON" نمایش داده می‌شود.

عملکرد خاموش شدن اتوماتیک

در صورتی که خودرو در وضعیت تجهیزات جانبی ACCESSORY به مدت بیش از ۲۰ دقیقه قرار گرفته باشد یا در وضعیت روشن ON (سیستم هیبریدی غیرفعال است) به مدت بیش از یک ساعت در حالی که دسته دنده در موقعیت پارک P باشد قرار گرفته باشد، سوئیچ موتور به طور اتوماتیک در موقعیت خاموش قرار می‌گیرد. با این وجود این عملکرد نمی‌تواند از خالی شدن شارژ باتری (۱۲ ولتی) کاملاً جلوگیری نماید. در صورت غیرفعال بودن سیستم هیبریدی سوئیچ موتور را به مدت طولانی در وضعیت تجهیزات جانبی ACCESSORY یا روشن ON قرار ندهید.

صداها و لرزش‌های مربوط به خودروی هیبریدی

← صفحه ۹۸

خالی شدن باتری سوئیچ الکترونیکی

← صفحه ۱۹۲

■ **در صورت کاهش دمای محیط مانند شرایط رانندگی در فصل زمستان**

حین فعال کردن سیستم هیبریدی، ممکن است زمان چشمک زدن نشانگر "READY" به طول انجامد. به خودرو زمان بدهید (منتظر بمانید) تا نشانگر "READY" روشن بماند (چشمک نزند) در این حالت می‌توانید خودرو را حرکت دهید.

■ **شرایط مؤثر بر عملکرد**

← صفحه ۲۰۸

■ **نکاتی برای عملکرد ورود**

← صفحه ۲۰۹

■ **اگر سیستم هیبریدی فعال نشود.**

● سیستم ایموبلایزر (ضد سرقت) ممکن است غیر فعال نشود. (← صفحه ۱۰۶)

با نمایندگی مجاز تویوتا تماس بگیرید.

● اگر پیغامی در ارتباط با شروع به حرکت خودرو (Start-up) در صفحه نمایش چندمنظوره نمایش داده شود، پیغام را خوانده و از دستورالعمل‌ها پیروی نمایید.

■ **اگر نشانگر "READY" روشن نشود.**

در حوادثی که نشانگر "READY" روشن نشود حتی پس از انجام صحیح مراحل استارت زدن خودرو، بلافاصله با نمایندگی مجاز تویوتا تماس بگیرید.

■ **در صورت وجود نقص فنی در سیستم هیبریدی**

← صفحه ۵۹۶

■ **در صورت خالی شدن باتری سوئیچ الکترونیکی**

← صفحه ۵۶۲

■ **عملکرد سوئیچ موتور**

● وقتی با سوئیچ موتور کار می‌کنید، یک فشار کوتاه کافی است. اگر سوئیچ به‌طور نادرست فشار داده شود، ممکن است سیستم هیبریدی فعال نشود یا وضعیت سوئیچ موتور تغییر نکند. فشار دادن و نگه داشتن سوئیچ لازم نیست.

● در صورت اقدام به فعال کردن مجدد سیستم هیبریدی بلافاصله پس از خاموش کردن موتور، در برخی مواقع ممکن است سیستم هیبریدی فعال نشود. پس از خاموش کردن موتور، پیش از فعال کردن مجدد سیستم هیبریدی، چند ثانیه منتظر بمانید.

■ **عملکرد انتخاب اتوماتیک موقعیت P**

← صفحه ۲۶۶

■ **در صورت وجود نقص فنی در سیستم کنترل تعویض دنده**

اگر سیستم کنترل تعویض دنده دچار نقص فنی شده باشد، در صورت تلاش برای قراردادن سوئیچ موتور در موقعیت خاموش OFF، ممکن است موقعیت سوئیچ به حالت تجهیزات جانبی ACCESSORY تغییر نماید. در این صورت، با درگیر کردن ترمز پارک و فشار دادن مجدد سوئیچ موتور، موقعیت سوئیچ موتور از تجهیزات جانبی ACCESSORY به موقعیت خاموش OFF تغییر می‌کند. در صورت وجود نقص فنی در سیستم، جهت بررسی آن بلافاصله به نمایندگی مجاز تویوتا مراجعه نمایید.

■ نمایش نشانگرها

- در صورت قرار داشتن سوئیچ موتور در موقعیت خاموش OFF، مانند زیر هر نمایشگری خاموش می‌گردد..
- نشانگر موقعیت دسته دنده پس از تقریباً ۲ ثانیه خاموش می‌شود.
- صفحه نمایش چندمنظوره، ساعت و غیره پس از تقریباً ۳۰ ثانیه خاموش می‌شود.
- (اگر پیش از سپری شدن ۳۰ ثانیه، دربی قفل شود، بلافاصله نمایشگر نیز خاموش می‌گردد).
- در صورتی که سیستم هوشمند ورود و استارت در تنظیمات سفارشی سازی غیرفعال شده است. ← صفحه ۶۳۹

! هشدار

■ حین فعال کردن سیستم هیبریدی

همیشه پس از نشستن روی صندلی راننده، سیستم هیبریدی را فعال نمایید. تحت هیچ شرایطی پدال گاز را حین فعال کردن سیستم هیبریدی فشار ندهید.

این کار می‌تواند منجر به تصادف و در نتیجه آسیب‌های جسمی جدی یا حتی مرگ شود.

■ غیرفعال نمودن سیستم هیبریدی در موقعیت اضطراری

- اگر حین رانندگی می‌خواهید در موقعیتی اضطراری سیستم هیبریدی را غیرفعال نمایید، سوئیچ موتور را به مدت ۲ ثانیه فشار داده و نگه دارید؛ یا سه بار یا بیشتر پشت سرهم کوتاه فشار دهید. (← صفحه ۵۷۹)

با این وجود، حین رانندگی بجز در مواقع اضطراری به سوئیچ دست نزنید. غیرفعال کردن سیستم هیبریدی حین رانندگی منجر به از دست دادن کنترل فرمان یا ترمزها نمی‌شود، اما نیروی کمکی فرمان‌گیری از دست می‌رود. در نتیجه فرمان دادن نرم به سختی انجام می‌شود، بنابراین در اولین فرصت ممکن خودرو را در مکانی ایمن پارک کرده و متوقف نمایید.

- زمانی که خودرو در حال حرکت است اگر سوئیچ موتور فعال شود، پیغام هشدار در صفحه نمایش چندمنظوره نشان داده شده و آژیر به صدا در می‌آید.
- در صورت خاموش شدن اضطراری در حالت رانندگی، اگر می‌خواهید سیستم هیبریدی را مجدد راه‌اندازی نمایید، سوئیچ موتور را فشار دهید. در صورتی که خودرو را متوقف کرده‌اید و می‌خواهید سیستم هیبریدی را مجدد راه‌اندازی کنید، دسته دنده را به موقعیت پارک P جابه‌جا کرده سپس سوئیچ موتور را فشار دهید.



توجه

■ جلوگیری از خالی شدن شارژ باتری ۱۲ ولتی

- حین عدم عملکرد سیستم هیبریدی از قرار دادن سوئیچ در وضعیت تجهیزات جانبی ACCESSORY یا روشن ON به مدت طولانی خودداری نمایید.
- در صورت فعال نبودن سیستم هیبریدی اگر پیغام‌های "ACCESSORY" (تجهیزات جانبی)، ACCESSORY (روشن) یا نمایش مسافت طی شده (صفحه ۱۶۲) در صفحه نمایش چندمنظوره نشان داده شود، سوئیچ موتور خاموش نشده است. پس از قرار دادن سوئیچ موتور در موقعیت خاموش OFF از خودرو خارج شوید.

■ حین فعال کردن سیستم هیبریدی

اگر فعال کردن سیستم هیبریدی سخت شده، بلافاصله برای بازرسی خودرو به نمایندگی مجاز تویوتا مراجعه نمایید.

■ علائم نشانگر نقص فنی سوئیچ موتور

اگر سوئیچ موتور به نظر متفاوت از حالت عادی عمل می‌کند، مثل اینکه سوئیچ اندکی حالت چسبنده دارد، ممکن است نقص فنی در سوئیچ وجود داشته باشد، بلافاصله با نمایندگی مجاز تویوتا تماس حاصل نمایید.

حالت رانندگی EV (خودروی برقی)

در حالت رانندگی EV، نیروی برق به وسیله باتری هیبریدی (باتری محرک) تأمین می‌گردد، و فقط موتور برقی (موتور محرک) برای راندن خودرو استفاده می‌شود. این حالت به شما اجازه می‌دهد در مناطق مسکونی دیر هنگام در شب یا پارکینگ‌های سرپوشیده و غیره رانندگی نمایید. بدون اینکه نگران سرو صدا و گازهای آلاینده آگروز باشید. با این وجود در صورت فعال بودن سیستم هشدار نزدیک شدن خودرو (در صورت مجهز بودن)، ممکن است از خودرو صدایی شنیده شود.

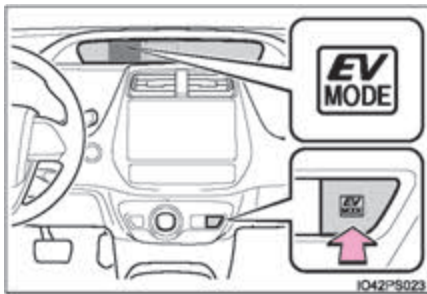

روشن/ خاموش کردن حالت رانندگی EV در صورت روشن بودن حالت رانندگی EV، نشانگر حالت رانندگی EV روشن می‌شود. با فشار دادن کلید وضعیت خودرو از حالت رانندگی EV به حالت رانندگی نرمال تغییر پیدا می‌کند. (استفاده از موتور بنزینی و موتور برقی آموتور محرک).

■ شرایطی که در آن حالت رانندگی EV فعال نمی‌شود.

- در شرایط زیر ممکن است حالت رانندگی EV فعال نشود. اگر این حالت فعال نشود، صدای آژیر شنیده شده و پیغامی روی صفحه نمایش چندمنظوره ظاهر می‌شود.
- سرعت خودرو بالا است.
 - پدال گاز محکم فشرده شده یا خودرو روی سطح شیب‌دار قرار دارد و غیره.
 - درجه حرارت سیستم هیبریدی بالا است.
 - خودرو در زیر نور آفتاب پارک شده، رانندگی روی تپه، رانندگی با سرعت بالا و غیره.
 - درجه حرارت سیستم هیبریدی پایین است.
 - خودرو در دمای تقریباً 0°C (32°F) برای مدت طولانی پارک شده باشد.
 - موتور بنزینی در حال گرم شدن است.
 - سطح انرژی باتری هیبریدی (باتری محرک) پایین است.
 - سطح نمایش داده شده از انرژی باقی مانده در باتری در نمایش نشانگر انرژی پایین است. (← صفحه ۱۴۱، ۱۷۷)
 - از سیستم مه زدایی شیشه جلو استفاده شده است.

■ تغییر به حالت رانندگی EV در صورت سرد بودن موتور بنزینی

در حالی که موتور بنزینی سرد است اگر سیستم هیبریدی را فعال کنید، موتور بنزینی پس از مدت کوتاهی برای گرم شدن به طور اتوماتیک روشن می‌شود. در این صورت شما نمی‌توانید به حالت رانندگی EV تغییر وضعیت دهید. پس از فعال کردن سیستم هیبریدی و روشن شدن نشانگر "READY"، پیش از تغییر حالت از موتور بنزینی به حالت رانندگی EV، کلید حالت رانندگی EV را فشار دهید.

■ لغو اتوماتیک حالت رانندگی EV

در صورت رانندگی در حالت رانندگی EV، تحت شرایط زیر ممکن است موتور بنزینی به طور اتوماتیک مجدد روشن شود. حین لغو حالت رانندگی EV صدای آژیر شنیده شده و چراغ نشانگر حالت رانندگی EV چشمک زده و سپس خاموش می‌شود.

● سطح باتری هیبریدی (باتری محرک) پایین است.

● سطح نمایش داده شده از انرژی باقی مانده در باتری نمایش نشانگر انرژی پایین است.

(← صفحه ۱۷۷، ۱۴۱)

● سرعت خودرو بالاست.

● پدال گاز محکم فشرده شده یا خودرو در حال حرکت در سربالایی قرار دارد و غیره.

چنانچه امکان اطلاع دادن به راننده در مورد لغو اتوماتیک وجود داشته باشد، صفحه هشدار قبلی در صفحه نمایش چندمنظوره ظاهر می‌شود.

■ مسافت قابل رانندگی ممکن حین رانندگی در حالت EV

مسافت قابل رانندگی ممکن در حالت رانندگی EV از چند صد متر تا حدود 1KM (0.6mile) است. با این وجود بسته به شرایط خودرو، موقعیت‌هایی وجود دارد که امکان استفاده از حالت رانندگی EV وجود ندارد. (مسافت قابل رانندگی بستگی به سطح انرژی باتری هیبریدی [باتری محرک] و شرایط رانندگی دارد.)

■ تغییر حالت رانندگی در صورتی که خودرو در حالت رانندگی EV باشد

حالت رانندگی EV را می‌توان همراه با حالت رانندگی Eco و حالت Power (قدرتی) استفاده نمود.

با این وجود ممکن است حالت رانندگی EV حین استفاده همراه با حالت Power (قدرتی) بطور اتوماتیک لغو گردد.

■ مصرف اقتصادی سوخت

سیستم هیبریدی برای رسیدن به بهترین مصرف اقتصادی سوخت در حالت رانندگی نرمال طراحی شده است (با استفاده از موتور بنزینی و موتور برقی [موتور محرک]) رانندگی در حالت EV بیش از حد لازم ممکن است مصرف سوخت را افزایش دهد.

هشدار 

■ پیشگیری‌های حین رانندگی

حین رانندگی در حالت EV، توجه خاصی به محدوده اطراف خودرو داشته باشید. چون هیچ صدایی از موتور شنیده نمی‌شود، در نتیجه عابرین پیاده، دوچرخه سواران یا افراد دیگر و خودروهای اطراف ممکن است از شروع به حرکت خودرو و یا نزدیک شدن خودرو به آن‌ها اطلاع پیدا نکنند. بنابراین حین رانندگی مراقبت بیشتری داشته باشید.

حتی اگر سیستم هشدار نزدیک شدن خودرو فعال باشد (خودروهای مجهز به سیستم هشدار نزدیک شدن خورو) حین رانندگی دقت بیشتری داشته باشید.

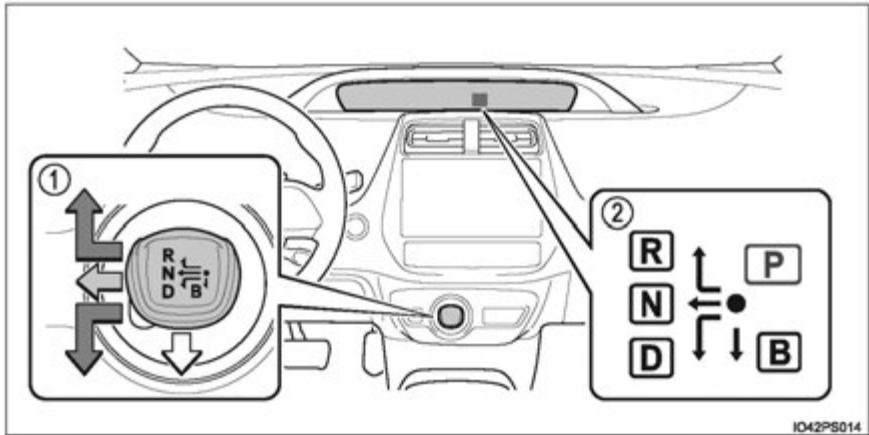

۱ دسته دنده

دسته دنده را به آرامی درگیر نمایید و از عملکرد صحیح تعویض دنده اطمینان حاصل نمایید. پس از هر بار عملکرد تعویض دنده، دسته دنده را رها کنید و اجازه دهید به موقعیت **B** بازگردد.

در صورت تعویض دنده به موقعیت‌های **D** یا **R**، دسته دنده را در شیار دنده جابه‌جا نمایید.

برای تعویض دنده به موقعیت **N**، دسته دنده را به سمت چپ (خودروهای فرمان سمت چپ) یا راست (خودروهای فرمان سمت راست) به صورت کشویی حرکت دهید و آن را نگه دارید. دسته دنده به موقعیت **N** جابه‌جا می‌شود.

برای تعویض دنده به موقعیت **B**، دسته دنده را به سمت پایین بکشید. در صورت انتخاب موقعیت **D**، امکان تعویض دنده به **B** وجود دارد.

زمانی که دسته دنده را از **P** به **N** یا **D**، از **D** به **R** یا از **R** به **D** جابه‌جا می‌کنید، مطمئن شوید که پدال ترمز را فشار داده‌اید و خودرو نیز متوقف می‌باشد.

۲ نشانگر موقعیت تعویض دنده

موقعیت تعویض دنده فعلی مشخص می‌شود. (های لایت)

زمانی که هر موقعیت تعویض دنده‌ای غیر از **D** یا **B** انتخاب گردد، فلش به سمت **B** و نشانگر موقعیت **B** از نشانگر موقعیت دنده ناپدید می‌گردد.

در صورت انتخاب موقعیت تعویض دنده، با بررسی نشانگر موقعیت دنده در صفحه نمایش از تغییر یافتن موقعیت دنده به موقعیت مورد نظر خود اطمینان حاصل نمایید.

عملکرد وضعیت دسته دنده

وضعیت دنده	عملکرد
P	پارک خودرو یا فعال کردن سیستم هیبریدی
R	دنده عقب
N	خلاص (درشرایطی که نیرو منتقل نمی‌شود)
D	رانندگی عادی*
B	در صورت رها کردن پدال گاز در سرازیری تند و درگیر کردن ترمز موتور یا ترمزگیری شدید

*: برای بهینه سازی مصرف سوخت و کاهش صدا، معمولاً از موقعیت D استفاده می‌شود.

انتخاب حالت رانندگی

← صفحه ۳۵۹

کلید موقعیت پارک P

■ در صورت جابه‌جا کردن دسته دنده به موقعیت پارک P

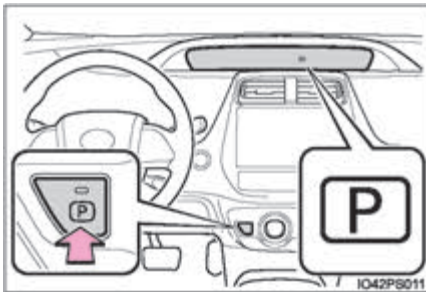

خودرو را کاملاً متوقف کرده و ترمز پارک را درگیر نمایید و سپس کلید موقعیت پارک P را فشار دهید.

در صورت جابه‌جا کردن دسته دنده به موقعیت پارک P، نشانگر کلید روشن می‌شود. روشن شدن موقعیت P در نشانگر موقعیت دسته دنده را کنترل و بررسی نمایید.

■ جابه‌جا کردن دسته دنده از موقعیت پارک P به سایر موقعیت‌ها

- حین فشار دادن محکم پدال ترمز، دسته دنده را درگیر نمایید، اگر بدون فشار دادن پدال ترمز، دسته دنده را درگیر کنید، آژیر به صدا درآمده و عملکرد تعویض دنده غیرفعال می‌گردد.
- در صورت انتخاب موقعیت تعویض دنده، با بررسی نشانگر موقعیت دنده ارائه شده در صفحه نمایش از تغییر موقعیت تعویض دنده به موقعیت دلخواه خود اطمینان حاصل نمایید.
- موقعیت تعویض دنده را نمی‌توان مستقیماً از P به B تغییر داد.

■ در مورد موقعیت‌های تعویض دنده

- در صورت قرار داشتن سوئیچ موتور در موقعیت خاموش Off، موقعیت تعویض دنده را نمی‌توان تغییر داد.
 - در صورت قرار داشتن سوئیچ موتور در موقعیت روشن ON (سیستم هیبریدی غیرفعال می‌باشد)، فقط می‌توان موقعیت تعویض دنده را به موقعیت N تغییر داد. موقعیت تعویض دنده را می‌توان به موقعیت N تغییر داد، حتی اگر دسته دنده به D یا R جابه‌جا و در آن موقعیت نگه داشته شود.
 - در صورت روشن بودن نشانگر "READY"، موقعیت تعویض دنده را می‌توان از P به D، N یا R تغییر داد.
 - در صورت چشمک زدن نشانگر "READY"، موقعیت تعویض دنده را نمی‌توان از موقعیت پارک P به موقعیت دیگر تغییر داد، حتی اگر دسته دنده درگیر باشد. منتظر بمانید تا نشانگر "READY" از حالت چشمک زدن به حالت روشن ماندن تغییر کند و سپس مجدد دسته دنده را درگیر نمایید.
 - موقعیت تعویض دنده را فقط می‌توان مستقیماً از D به B تغییر داد.
 - همچنین اگر سعی برای تغییر دادن موقعیت تعویض دنده به وسیله جابه‌جا کردن دسته دنده یا فشار دادن کلید موقعیت پارک P در شرایط زیر شود، آژیر به صدا درآمده و موقعیت تعویض دنده غیرفعال یا به طور اتوماتیک به موقعیت خلاص N تغییر می‌کند. در چنین شرایطی، موقعیت تعویض دنده مناسبی را انتخاب نمایید.
 - شرایط غیرفعال شدن عملکرد تعویض دنده:
 - در صورتی که سعی در تغییر دادن موقعیت تعویض دنده از موقعیت P به موقعیت دیگری به وسیله جابه‌جا کردن دسته دنده و بدون فشار دادن پدال ترمز شود.
 - در صورتی که سعی در تغییر دادن موقعیت تعویض دنده از موقعیت P یا N به B به وسیله جابه‌جا کردن دسته دنده شود.
 - شرایط تغییر دادن اتوماتیکی موقعیت تعویض دنده به موقعیت N:
 - در صورت حرکت خودرو کلید موقعیت پارک P فشار داده شود.^{*1}
 - در صورتی که حین حرکت خودرو به سمت جلو سعی در انتخاب موقعیت دنده عقب R به وسیله جابه‌جا کردن دسته دنده شود.^{*2}
 - در صورتی که حین حرکت خودرو با دنده عقب سعی در انتخاب موقعیت D به وسیله جابه‌جا کردن دسته دنده شود.^{*3}
 - در صورتی که سعی در تغییر دادن موقعیت تعویض دنده از R به B به وسیله جابه‌جا کردن دسته دنده شود.
- *1: در صورت راندگی با سرعت بسیار پایین، ممکن است موقعیت تعویض دنده به P (موقعیت پارک) تغییر کند.
- *2: در صورت راندگی با سرعت پایین، ممکن است موقعیت تعویض دنده به R (دنده عقب) تغییر کند.
- *3: در صورت راندگی با سرعت پایین، ممکن است موقعیت تعویض دنده به D (حرکت به جلو) تغییر کند.
- در صورت راندگی با سرعت ثابت، اگر موقعیت N انتخاب شود، حتی اگر دسته دنده در موقعیت N نگه داشته نشود، موقعیت تعویض دنده به موقعیت N تغییر می‌کند. در چنین شرایطی آژیر به صدا درآمده و پیام هشدار در صفحه نمایش چندمنظوره نشان داده می‌شود که راننده را از تغییر موقعیت تعویض دنده به موقعیت N (خلاص) آگاه می‌کند.

■ آژیر هشدار دنده عقب

در صورت تغییر دنده به دنده عقب R، آژیر به صدا در می‌آید تا راننده را از موقعیت تعویض دنده در موقعیت دنده عقب R آگاه نماید.

■ شروع به حرکت ناگهانی خودرو (کنترل شروع به حرکت)

در صورت انجام عملکردهای نادرست زیر، ممکن است خروجی سیستم هیبریدی محدود گردد.

- در صورتی که موقعیت تعویض دنده از R به D، D/B، R، N، R، P، R به D، P به R همراه با فشار دادن پدال گاز تعویض شود، پیغام هشدار در صفحه نمایش چندمنظوره نشان داده می‌شود. در این صورت پیغام را خوانده و از دستورالعمل‌های آن پیروی نمایید.
- در صورت قرار داشتن خودرو در دنده عقب، پدال گاز بیش از اندازه فشار داده می‌شود.

■ عملکرد انتخاب اتوماتیک موقعیت پارک P

- در صورتی که سوئیچ موتور در موقعیت روشن (ON) قرار دارد و هنوز دنده در موقعیت P قرار نگرفته است، توقف کامل خودرو و فشار دادن سوئیچ موتور، دنده را به‌طور اتوماتیک در موقعیت P قرار داده و سوئیچ موتور در موقعیت (OFF) خاموش قرار می‌گیرد.
- در صورت توقف خود به وسیله رادار دینامیکی کروز کنترل همراه با محدوده گسترده قابل تطبیق با سرعت، اگر یکی از شرایط زیر تشخیص داده شود ممکن است موقعیت تعویض دنده به‌طور اتوماتیک به P تغییر نماید.

• کمربند ایمنی راننده بسته نشده باشد.

• درب سمت راننده باز باشد.

• پس از توقف خودرو تقریباً ۳ دقیقه سپری شده باشد.

■ موقعیت تعویض دنده از موقعیت P خارج نمی‌شود

امکان خالی شدن شارژ باتری ۱۲ ولتی وجود دارد. در چنین شرایطی میزان شارژ باتری ۱۲ ولتی را بررسی نمایید. (← صفحه ۶۴۲)

■ در مورد ترمز موتوری

در صورت انتخاب موقعیت B و رها کردن پدال گاز، ترمز موتوری فعال می‌شود.

- زمانی که خودرو را با سرعت بیش از اندازه‌ای می‌رانید، آن را با خودروهای بنزینی معمولی مقایسه نمایید، کاهش سرعت ترمز موتوری نسبت به سایر خودروها کمتر احساس می‌شود.
- حتی زمانی که موقعیت B انتخاب شده است می‌توان سرعت خودرو را افزایش داد. اگر خودرو به‌طور مداوم با موقعیت B رانده شود، بازده سوخت کاهش می‌یابد. موقعیت D را به‌طور معمول انتخاب نمایید.

■ پس از شارژ کردن یا اتصال مجدد باتری ۱۲ ولتی

← صفحه ۵۳۳

■ در صورت نمایش پیغامی در ارتباط با موقعیت‌های تعویض دنده در صفحه نمایش چندمنظوره

زمانی که به دلیل عملکرد نادرست، شرایط سیستم و غیره موقعیت تعویض دنده تغییر نمی‌کند یا هنگامی که عملکرد تعویض دنده به درستی انجام نشده باشد، پیغامی در صفحه نمایش چندمنظوره، عملکرد صحیح یا دلیل اینکه چرا تعویض دنده انجام نمی‌شود را نشان می‌دهد. در چنین صورتی، از دستورالعمل‌ها پیروی نمایید و عملکرد را مجدد انجام دهید.

■ سفارشی سازی

تنظیمات (به طور مثال آزر هشدار دنده عقب) را می‌توان تغییر داد.
(مشخصه‌های قابل سفارشی سازی: ← صفحه ۶۷۰)

هشدار 

■ در صورت رانندگی روی جاده لغزنده

از تغییر سرعت یا جابه‌جا کردن دسته دنده به‌طور ناگهانی خودداری نمایید.
تغییرات ناگهانی در ترمز موتور، ممکن است منجر به سر خوردن خودرو به یک سمت یا چرخش خودرو به دور خود و بروز تصادف می‌گردد.

■ دسته دنده و کلید موقعیت P

● از پیاده کردن سری دسته دنده یا استفاده از هر چیزی غیر از سر دسته دنده اصلی شرکت تویوتا خودداری نمایید. همچنین از آویزان کردن هر چیزی به دسته دنده جلوگیری نمایید.
انجام این کار می‌تواند از جابه‌جا شدن دسته دنده به موقعیت مورد نظر جلوگیری کند و باعث بروز تصادف ناگهانی حین حرکت خودرو می‌شود.

● در صورت حرکت خودرو از فشار دادن کلید موقعیت P خودداری نمایید.

اگر حین رانندگی با سرعت بسیار پایین، کلید موقعیت P فشرده شود (به عنوان مثال، مستقیماً قبل از توقف کردن خودرو)، ممکن است در صورت تغییر موقعیت تعویض دنده به P، خودرو به‌طور ناگهانی متوقف شود که منجر به بروز تصادف می‌گردد.

● جهت جلوگیری از تغییر ناگهانی موقعیت تعویض دنده، در صورت استفاده نکردن از کلید موقعیت P یا دسته دنده، از تماس داشتن با آن‌ها خودداری نمایید.



توجه

■ شارژ کردن باتری هیبریدی (باتری محرک)

در صورت قرار داشتن موقعیت تعویض دنده در موقعیت N (خلاص)، باتری هیبریدی (باتری محرک) شارژ نمی‌شود. برای جلوگیری از خالی شدن شارژ باتری، از باقی ماندن موقعیت تعویض دنده در موقعیت N به مدت طولانی خودداری نمایید.

■ موقعیت‌هایی که در آن احتمال نقص فنی سیستم کنترل تعویض دنده وجود دارد.

در صورت به وجود آمدن شرایط زیر احتمال نقص فنی سیستم کنترل تعویض دنده وجود دارد. بلافاصله خودرو را در محل امن و مسطحی پارک نموده و ترمز پارک را درگیر نمایید سپس با نمایندگی مجاز تویوتا تماس بگیرید.

- در صورت نمایش داده شدن پیغام هشدار در ارتباط با سیستم کنترل تعویض دنده در صفحه نمایش چندمنظوره (← صفحه ۵۹۶)
- نمایشگر نشان می‌دهد که هیچ موقعیت تعویض دنده‌ای بیش از چند ثانیه انتخاب نشده است.

■ نکات مهم در ارتباط با دسته دنده و عملکرد کلید موقعیت P

از دسته دنده و کلید موقعیت P پشت سرهم و سریع استفاده نکنید. ممکن است عملکرد حفاظتی سیستم فعال شده و امکان تعویض دنده بجز موقعیت P وجود نداشته باشد. در چنین شرایطی، توصیه می‌شود قبل از اینکه مجدد سعی کنید که موقعیت تعویض دنده را تغییر دهید، تقریباً به مدت ۲۰ ثانیه منتظر بمانید.

اهرم دسته راهنما

دستورالعمل عملکردی



- ① گردش به راست
- ② تغییر خط حرکت به راست (دسته را اندکی فشار داده و رها کنید)
- چراغ‌های راهنمای سمت راست ۳ بار چشمک می‌زند.
- ③ تغییر خط حرکت به چپ (دسته را اندکی فشار داده و رها کنید)
- چراغ‌های راهنمای سمت چپ ۳ بار چشمک می‌زند.
- ④ گردش به چپ

■ دسته راهنما زمانی عمل می‌کند که

سوئیچ موتور در موقعیت روشن ON باشد.

■ اگر چراغ‌های راهنما سریع‌تر از معمول چشمک می‌زنند.

سالم بودن و نسوختن لامپ چراغ‌های راهنمای جلو و عقب را کنترل نمایید.

■ اگر قبل از تغییر لاین، چشمک زدن چراغ‌های راهنما متوقف شود.

دسته را مجدداً درگیر نمایید.

■ سفارشی سازی

تعداد دفعات چشمک زدن چراغ‌های راهنما حین تعویض لاین می‌تواند تغییر یابد.

(مشخصه‌های سفارشی‌سازی: ← صفحه ۶۷۰)

ترمز پارک

دستورالعمل‌های عملکردی

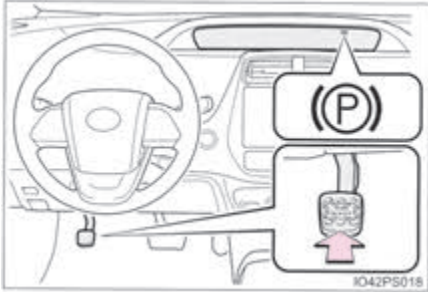

برای درگیر نمودن ترمز پارک، حین فشار دادن پدال ترمز با پای راست، پدال ترمز پارک را با پای چپ کاملاً فشار دهید.
(فشار دادن مجدد، پدال ترمز پارک را آزاد می‌کند).

■ ترمز پارک، آژیر هشدار را درگیر می‌کند.

در صورت درگیر بودن ترمز پارک، اگر خودرو رانده شود، آژیر به صدا در آمده و پیغام "Release Parking Brake" (ترمز پارک را آزاد نمایید) در صفحه نمایش چند منظوره نمایش داده می‌شود (در صورت راندن خودرو با سرعت 5km/h [3mph])

■ استفاده در فصل زمستان

← صفحه ۴۴۵

توجه

■ پیش از رانندگی

ترمز پارک را کاملاً آزاد نمایید.
رانندگی با خودرو حین درگیر بودن ترمز پارک منجر به داغ شدن بیش از حد قطعات ترمز شده، بر عملکرد ترمزگیری تأثیر گذاشته و منجر به افزایش سایش ترمزها می‌گردد.

کلید (دسته) چراغ‌های جلو

چراغ‌های جلو به طور دستی یا اتوماتیک عمل می‌کنند.

دستورالعمل‌های عملکردی

انتهای دسته را بچرخانید تا چراغ‌ها به نحو زیر عمل کنند:

◀ نوع A



① AUTO چراغ‌های جلو، چراغ‌های کوچک جلو،

چراغ‌های روشنایی روز (← صفحه ۲۷۳)

و غیره به طور اتوماتیک روشن و خاموش می‌شوند (در صورت قرار داشتن سوئیچ موتور در موقعیت روشن ON)

② چراغ‌های کوچک جلو، چراغ‌های عقب،

چراغ‌های پلاک راهنمایی و رانندگی، چراغ‌های جلو داشبورد و چراغ‌های سوئیچ روشن می‌شوند.

③ چراغ‌های جلو و تمام چراغ‌های بالا روشن

می‌شوند.

④ چراغ‌های روشنایی روز روشن می‌شوند. (← صفحه ۲۷۳)

◀ نوع B



- 1** AUTO چراغ‌های جلو، چراغ‌های کوچک جلو، چراغ‌های روشنایی روز (← صفحه ۲۷۳) و غیره به طور اتوماتیک روشن و خاموش می‌شوند (در صورت قرار داشتن سوئیچ موتور در موقعیت روشن ON)
- 2** چراغ‌های کوچک جلو، چراغ‌های عقب، چراغ‌های پلاک راهنمایی و رانندگی، چراغ‌های جلو داشبورد روشن می‌شوند.
- 3** چراغ‌های جلو و تمام چراغ‌های بالا روشن می‌شوند. (← صفحه ۲۷۳)

روشن کردن چراغ‌های جلو نور بالا

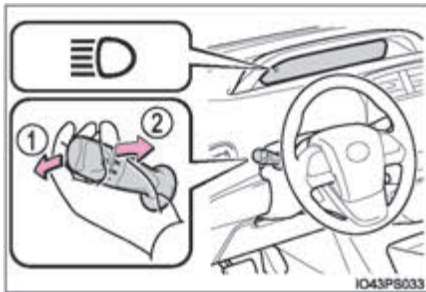

- 1** حین روشن بودن چراغ‌های جلو، دسته را از خود دور کنید تا چراغ‌های نور بالا را روشن نمایید. اهرم را به سمت خود و وسط بکشید تا چراغ‌های جلو نور بالا خاموش شوند.
- 2** اهرم را به سمت خود کشیده و رها کنید تا چراغ‌های جلوی نور بالا یکبار چشمک بزنند.

در زمان خاموش یا روشن بودن چراغ‌های جلو، می‌توانید از چراغ‌های نور بالا در حالت چشمک زدن استفاده نمایید.

سیستم همراهی تا درب منزل (در صورت مجهز بودن)

در صورت قرار داشتن سوئیچ موتور در موقعیت خاموش OFF، این سیستم، چراغ‌های جلو را به مدت ۳۰ ثانیه روشن می‌کند.

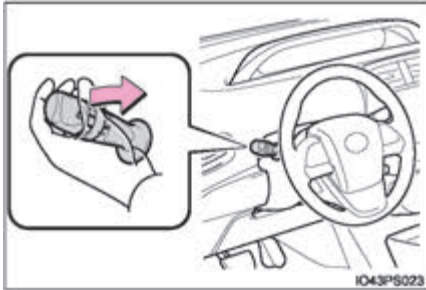

پس از قرار دادن سوئیچ موتور در موقعیت خاموش OFF در صورت قرار داشتن دسته (کلید) چراغ در موقعیت **AUTO** یا **○** دسته را به سمت خود بکشید و رها کنید.

برای خاموش کردن چراغ‌ها، مجدد دسته را به سمت خود بکشید و رها نمایید.

سیستم چراغ روشنایی روز

برای اینکه حین رانندگی در روز خودروی شما برای دیگر رانندگان قابل مشاهده باشد، هرگاه سیستم هیبریدی فعال شود و ترمز پارک آزاد گردد و دسته (کلید) چراغ جلو در موقعیت خاموش OFF یا موقعیت AUTO قرار داشته باشد، چراغ‌های روشنایی روز به طور اتوماتیک روشن می‌شوند. چراغ‌های روشنایی روز برای استفاده در شب طراحی نشده‌اند.

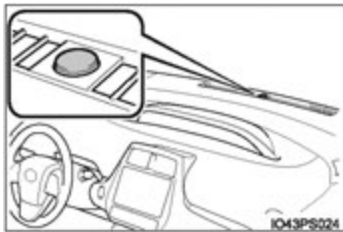

سنسور کنترل چراغ‌های جلو

اگر جسمی روی سنسور قرار گیرد، یا هر چیزی به شیشه جلو متصل شود، ممکن است سنسور به درستی عمل نمی‌کند. این اجسام در شناسایی میزان نور محیط به وسیله سنسور تداخل ایجاد می‌کنند و منجر به نقص فنی یا عملکرد نادرست چراغ‌های جلو اتوماتیک می‌شوند. ممکن است عملکرد سیستم تهویه هوای مطبوع قطع شود.



■ سیستم خاموش شدن اتوماتیک



◀ نوع A

پس از قرار دادن سوئیچ موتور در موقعیت تجهیزات جانبی ACCESSORY یا خاموش OFF و باز کردن درب سمت راننده، چراغ‌های جلو و تمام چراغ‌ها خاموش می‌شوند. برای روشن نمودن مجدد چراغ‌ها، سوئیچ را در حالت روشن ON قرار دهید یا یکبار کلید (دسته) چراغ را در موقعیت AUTO قرار داده و سپس به موقعیت  یا  باز گردید.

◀ نوع B

● در صورت قرار داشتن کلید چراغ در موقعیت  یا : اگر سوئیچ موتور در موقعیت تجهیزات جانبی ACCESSORY یا خاموش OFF قرار داشته باشد، چراغ‌های جلو به طور اتوماتیک خاموش می‌شوند.

● در صورت قرار داشتن کلید چراغ در موقعیت AUTO: اگر سوئیچ موتور در موقعیت تجهیزات جانبی ACCESSORY یا خاموش OFF قرار داشته باشد، چراغ‌های جلو و تمام چراغ‌ها به طور اتوماتیک خاموش می‌شوند.

برای روشن کردن مجدد چراغ‌ها، سوئیچ موتور را در موقعیت روشن ON قرار دهید، یا یکبار کلید چراغ را در موقعیت خاموش یا AUTO (اتوماتیک) قرار داده و سپس به موقعیت  یا  بازگردید.

■ سیستم تنظیم اتوماتیک ارتفاع روشنایی چراغ‌های جلو

با توجه به تعداد سرنشینان و وضعیت بار خودرو و مطمئن شدن از اینکه چراغ‌های جلو برای دیگر رانندگان در جاده تداخلی ایجاد نکنند، ارتفاع روشنایی چراغ‌های جلو به طور اتوماتیک تنظیم می‌شود.

■ آژیر یادآوری چراغ‌ها

در صورت قرار داشتن سوئیچ موتور در موقعیت خاموش OFF یا تجهیزات جانبی ACCESSORY و باز کردن درب راننده در حالی که چراغ‌ها روشن هستند، آژیر به صدا در می‌آید.

■ عملکرد حفظ باتری ۱۲ ولتی

◀ نوع A

جهت جلوگیری از خالی شدن شارژ باتری ۱۲ ولتی خودرو، در صورت قرار داشتن سوئیچ موتور در موقعیت خاموش OFF و روشن بودن چراغ‌های جلو و / یا چراغ‌های عقب، عملکرد حفظ باتری ۱۲ ولتی فعال شده و پس از ۲۰ دقیقه تمام چراغ‌ها به طور اتوماتیک خاموش می‌شوند.

◀ نوع B

جهت جلوگیری از خالی شدن باتری ۱۲ ولتی، در صورت قرار داشتن سوئیچ موتور در موقعیت خاموش OFF و قرار داشتن کلید چراغ در موقعیت  ، عملکرد حفظ باتری ۱۲ ولتی فعال شده و پس از ۲۰ دقیقه تمام چراغ‌ها به طور اتوماتیک خاموش می‌شوند. در هر کدام از شرایط زیر، عملکرد حفظ باتری ۱۲ ولتی یکبار لغو شده و پس از آن مجدد فعال می‌گردد. ۲۰ دقیقه پس از فعال شدن مجدد عملکرد حفظ باتری ۱۲ ولتی، تمام چراغ‌ها به طور اتوماتیک خاموش می‌شوند.

● در صورت درگیر کردن کلید چراغ‌های جلو

● در صورت باز کردن و بستن درب

■ در صورت نمایش پیغام "Headlight system Malfunction Visit Your Dealer" (در صورت وجود

نقص در سیستم چراغ‌های جلو به نمایندگی مجاز مراجعه نمایید) در صفحه نمایش چندمنظوره ممکن است سیستم دچار نقص فنی شود. جهت بررسی خودرو به نمایندگی مجاز تویوتا مراجعه نمایید. سفارشی سازی

تنظیمات (به طور مثال حساسیت سنسور نور) را می‌توان تغییر داد.

(مشخصه‌های سفارشی سازی: ← صفحه ۶۷۰)

توجه 

■ جلوگیری از خالی شدن شارژ باتری ۱۲ ولتی

از روشن گذاشتن چراغ‌ها طولانی‌تر از حد مورد نیاز حین غیرفعال بودن سیستم هیبریدی خودداری نمایید.

چراغ‌های نور بالای اتوماتیک*

چراغ‌های نور بالای اتوماتیک با استفاده از سنسور دوربین داخل خودرو، می‌تواند روشنایی چراغ‌های خیابان، چراغ‌های جلو و نور چراغ‌های خودروهای جلویی و غیره را تشخیص داده و در صورت لزوم چراغ‌های نور بالا را به‌طور اتوماتیک روشن و خاموش نماید.

هشدار 

■ محدودیت‌های چراغ‌های نور بالای اتوماتیک

به سیستم نور بالای اتوماتیک وابسته نباشید. همواره به‌طور ایمن رانندگی کرده و به اطراف خود توجه داشته باشید و در صورت لزوم چراغ‌های نور بالا را به صورت دستی روشن یا خاموش نمایید.

■ جلوگیری کردن از عملکرد نامناسب سیستم چراغ‌های نور بالای اتوماتیک خودرو را بیش از اندازه بارگیری نکنید.

فعال کردن سیستم چراغ‌های نور بالای اتوماتیک

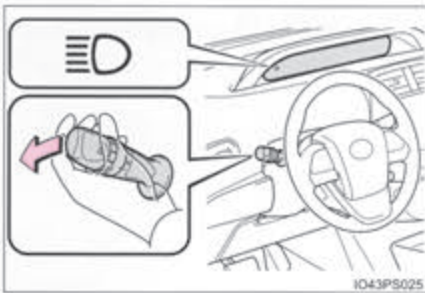

1 در صورت قرار داشتن کلید (دسته) چراغ‌های جلو در موقعیت AUTO یا ، اهم را از خود دور کنید.

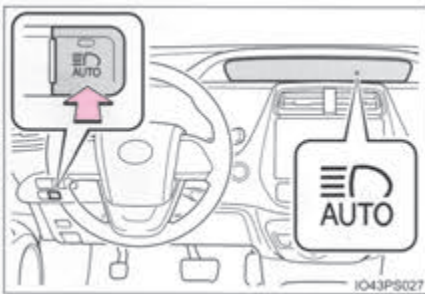

2 کلید چراغ‌های نور بالای اتوماتیک را فشار دهید. حین روشن بودن چراغ‌های جلو به‌طور اتوماتیک، نشانگر چراغ‌های نور بالای اتوماتیک نیز روشن شده که نشان دهنده فعال بودن سیستم می‌باشد.

*: در صورت مجهز بودن

روشن و خاموش کردن دستی چراغ‌های نور بالا

تغییر به موقعیت نور پایین

اهرم را به طرف موقعیت اصلی خود بکشید. نشانگر چراغ‌های نور بالای اتوماتیک خاموش می‌شود. اهرم را از خود دور کنید تا سیستم چراغ‌های نور بالای اتوماتیک مجدد فعال شود.

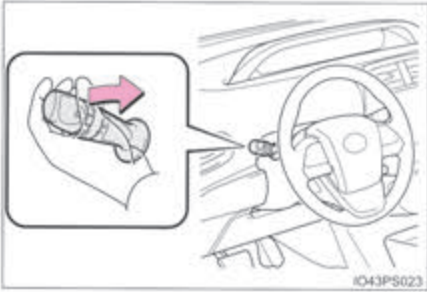

تغییر به موقعیت نور بالا

کلید چراغ‌های نور بالای اتوماتیک را فشار دهید. نشانگر چراغ‌های نور بالای اتوماتیک خاموش شده و نشانگر چراغ‌های نور بالا روشن می‌شود. کلید را فشار داده تا سیستم چراغ‌های نور بالای اتوماتیک مجدد فعال شود.

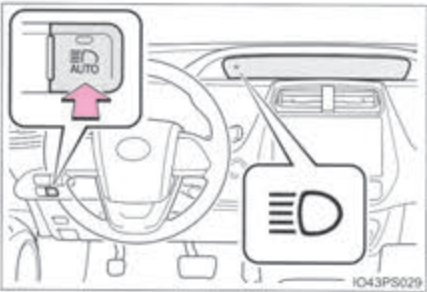

■ شرایط روشن و خاموش شدن چراغ‌های نوربالای اتوماتیک

- در صورت وجود شرایط زیر، چراغ‌های نوربالا به‌طور اتوماتیک روشن می‌شوند (بعد از تقریباً ۱ ثانیه):
 - سرعت خودرو بیش از 40 km/h (25 mph) باشد.
 - محدوده روبروی خودرو تاریک باشد.
 - چراغ‌های جلو یا عقب خودروهای جلو خاموش باشد.
 - تعداد کمی از چراغ‌های خیابان در مسیر روبرو روشن باشند.
- در صورت وجود هر یک از شرایط زیر، چراغ‌های نوربالا به‌طور اتوماتیک خاموش می‌شوند:
 - سرعت خودرو کم‌تر از 30 km/h (19 mph) باشد.
 - محدوده روبروی خودرو تاریک نباشد.
 - چراغ‌های جلو و عقب خودروهای جلویی روشن باشند.
 - تعداد زیادی از چراغ‌های خیابان در مسیر روبرو روشن باشند.
- اطلاعاتی در مورد عملکرد تشخیصی سنسور دوربین
 - در شرایط زیر ممکن است چراغ نور بالا بطور اتوماتیک خاموش نشود:
 - در صورت ظاهر شدن ناگهانی خودروهای روبرو در سرپیچ
 - در صورت پیچیدن خودرو دیگر به جلوی خودروی شما
 - در صورتی که خودروهای جلویی یا از روبرو بدلیل پیچ‌های پی در پی، علائم جاده‌ای یا درختان کنار جاده از محدوده دید خارج شوند.
 - در صورتیکه خودروهای روبرو از لاین‌های جانبی به لاین حرکت شما تغییر مسیر دهند.
 - در صورت روشن نبودن چراغ خودروهای جلو یا روبرویی
 - اگر خودروی روبرویی بدون روشن کردن چراغ‌های جلو از چراغ مه‌شکن استفاده کند ممکن است چراغ‌های نوربالای خودروی شما خاموش شود.
 - چراغ خانه‌ها، چراغ‌های خیابان، چراغ راهنمایی و رانندگی و روشنایی بیل‌بوردها یا تابلوها باعث تغییر نوربالا به نور پایین شده یا چراغ‌ها در حالت نور پایین روشن باقی می‌مانند.
 - عوامل زیر ممکن است بر مدت زمان روشن یا خاموش بودن چراغ‌های نوربالا تأثیر بگذارد.
 - روشنایی چراغ‌های جلو، چراغ‌های مه‌شکن و چراغ‌های عقب خودروهای جلو
 - حرکت و جهت خودروهای جلو
 - در صورت روشن بودن فقط چراغ‌های خودروهای جلو
 - در صورت وجود وسایل نقلیه دوچرخ در جلو خودروی شما
 - شرایط جاده (شیب جاده، پیچ جاده، شرایط سطح جاده و غیره)
 - تعداد سرنشینان و مقدار بار
 - در زمانی که راننده تصور نمی‌کند، ممکن است چراغ‌های نور بالا روشن یا خاموش شوند.
 - دوچرخه‌ها یا وسایل نقلیه مشابه ممکن است تشخیص داده نشوند.

● در شرایط زیر، ممکن است سیستم قادر به تشخیص صحیح سطح روشنایی اطراف نباشد که می‌تواند باعث روشن باقی ماندن چراغ‌های نور پایین یا نور بالا شود و مشکلاتی را برای عابرین پیاده، خودروهای جلویی یا سایر موارد به وجود آورد. در چنین شرایطی، چراغ‌ها را بین نور بالا و پایین به طور دستی تنظیم نمایید.

- شرایط هوایی نامساعد (بارش باران، برف، وجود مه، طوفان شن و غیره)
- پوشانده شدن شیشه جلو بوسیله قطرات بخار، آب، یخ و آلودگی
- خراشیده شدن و خرابی شیشه جلو
- سنسور دوربین کثیف یا تغییر شکل داده باشد.
- درجه حرارت بسیار بالای سنسور دوربین
- میزان روشنایی محیط اطراف برابر با روشنایی چراغ‌های جلو، چراغ‌های عقب یا چراغ‌های مه‌شکن باشد.
- چراغ‌های جلوی خودروهای جلویی خاموش، کثیف، دارای تغییر رنگ یا بدرستی کار نمی‌کنند.
- حین عبور از مناطقی که بطور متناوب بین روشنایی و تاریکی تغییر می‌کنند.
- حین رانندگی در سربالایی و سرازیری مکرر یا پی در پی یا عبور از جاده‌هایی با سطح ناهموار، یا دارای دست‌انداز (مانند جاده‌های پوشیده از سنگ‌ریزه، شن و غیره)
- حین رانندگی در جاده‌های با پیچ مکرر و پی در پی یا رانندگی در جاده‌های بادخیز
- وجود یک شیء بازتابنده نور مانند تابلو یا آینه در جلوی خودرو.
- عقب خودروی جلویی مانند کانتینر کامیون‌ها نور را شدیداً منعکس می‌کند.
- چراغ‌های جلوی خودرو کثیف یا خراب باشند.
- بدلیل پنچر شدن تایر، یدک کشیدن تریلر و غیره، خودرو دچار نوسان یا به یک طرف منحرف شود.
- چراغ‌های نوربالا و پایین بطور مکرر در شرایط غیرعادی تغییر وضعیت دهند.
- راننده به این نتیجه برسد که چراغ‌های نوربالا ممکن است باعث بروز مشکل یا استرس برای رانندگان دیگر یا عابرین پیاده عبوری شود.

■ در صورت نمایش پیغام "Headlight System Malfunction Visit Your Dealer" (در صورت وجود نقص در سیستم چراغ‌های جلو به نمایندگی مجاز مراجعه نمایید) در صفحه نمایش چندمنظوره ممکن است سیستم دچار نقص فنی شود. جهت بررسی خودرو به نمایندگی مجاز تویوتا مراجعه نمایید.

کلید (دسته) چراغ مه شکن

چراغ‌های مه شکن دید عالی را در شرایط رانندگی سخت مانند بارندگی و مه فراهم می‌آورد.

دستورالعمل‌های عملکردی

◀ خودروهای فاقد چراغ‌های مه شکن عقب

① ○ چراغ‌های مه شکن جلو را خاموش می‌کند.

② ⊖ چراغ‌های مه شکن جلو را روشن می‌کند.





◀ خودروهای مجهز به چراغ‌های مه شکن عقب
 ① چراغ‌های مه شکن جلو و عقب را خاموش می‌کند.

② چراغ‌های مه شکن جلو را روشن می‌کند.

③ چراغ‌های مه شکن هم جلو و هم عقب را روشن می‌کند.

با آزاد کردن حلقه، دسته راهنما را به برمی‌گرداند.

کارکردن مجدد با حلقه دسته راهنما، فقط چراغ‌های مه شکن عقب را خاموش می‌کند.

■ زمان استفاده از چراغ‌های مه شکن

چراغ‌های مه شکن جلو: چراغ‌های کوچک جلو روشن باشند.
 چراغ‌های مه شکن عقب (در صورت مجهز بودن): چراغ‌های مه شکن جلو روشن باشند.

توجه

■ جلوگیری از خالی شدن شارژ باتری ۱۲ ولتی

از روشن گذاشتن چراغ‌ها طولانی‌تر از حد مورد نیاز حین غیرفعال بودن سیستم هیبریدی خودداری نمایید.

برف‌پاک‌کن و شیشه‌شوی شیشه جلو

عملکرد دسته برف‌پاک‌کن

با حرکت دسته برف‌پاک‌کن به شرح زیر عملکرد برف‌پاک‌کن انتخاب می‌شود.
 ◀ عملکرد متناوب برف‌پاک‌کن همراه با تنظیم کننده فاصله زمانی



① خاموش

② حرکت متناوب برف‌پاک‌کن

③ حرکت برف‌پاک‌کن با سرعت پایین

④ حرکت برف‌پاک‌کن با سرعت بالا

⑤ حرکت موقت برف‌پاک‌کن

حین انتخاب حرکت متناوب، حرکت با فاصله زمانی برف‌پاک‌کن‌ها را می‌توان تنظیم کرد.

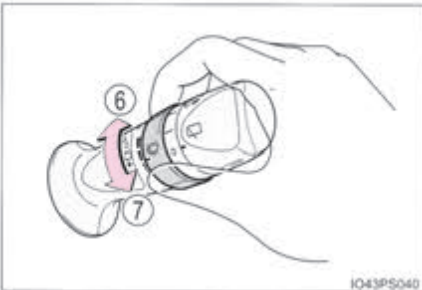

⑥ افزایش سرعت حرکت متناوب برف‌پاک‌کن‌های شیشه جلو

⑦ کاهش سرعت حرکت متناوب برف‌پاک‌کن‌های شیشه جلو



⑧ عملکرد دوگانه برف‌پاک‌کن / شیشه‌شوی پس از پاشش مایع شیشه‌شوی، برف‌پاک‌کن‌ها به طور اتوماتیک چندین بار حرکت می‌کنند.

◀ برف‌پاک‌کن‌های شیشه جلو مجهز به حسگر باران

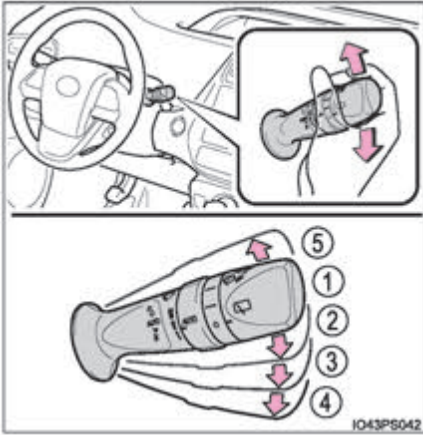

① خاموش

② **AUTO** عملکرد حسگر باران

③ حرکت با سرعت پایین

④ حرکت با سرعت بالا

⑤ حرکت موقت

زمانی که "AUTO" انتخاب شود، در صورتی که سنسور، بارش باران را تشخیص دهد، برف‌پاک‌کن‌ها به طور اتوماتیک کار می‌کند. سیستم، زمان بندی حرکت برف‌پاک‌کن را با توجه به میزان بارش باران و سرعت خودرو به طور اتوماتیک تنظیم می‌کند.

زمانی که "AUTO" انتخاب شود، می‌توان میزان حساسیت سنسور را تنظیم نمود.

⑥ افزایش حساسیت حسگر باران

⑦ کاهش حساسیت حسگر باران

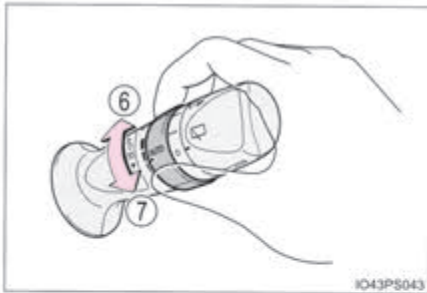

⑧ عملکرد دوگانه برف‌پاک‌کن / شیشه شوی

پس از پاشیده شدن مایع شیشه شوی، برف‌پاک‌کن‌ها به طور اتوماتیک دو مرتبه حرکت می‌کنند.

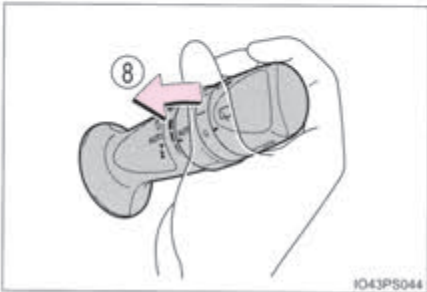

■ برف پاک‌کن و شیشه‌شوی شیشه جلو زمانی عمل می‌کند که

سوئیچ موتور در موقعیت روشن ON قرار داشته باشد.

■ عملکرد پاک‌کنندگی قطرات آب به جا مانده (خودروهای مجهز به برف‌پاک‌کن شیشه جلو دارای

حسگر باران)

پس از چندبار عملکرد برف‌پاک‌کن و شیشه‌شوی، پس از وقفه‌ای کوتاه جهت پاک کردن قطرات آب به جا مانده، برف‌پاک‌کن یک بار دیگر حرکت می‌کند. با این وجود، این عملکرد حین رانندگی عمل نمی‌کند.

■ تأثیر سرعت خودرو بر عملکرد برف‌پاک‌کن (خودروهای مجهز به برف‌پاک‌کن شیشه جلو دارای

حسگر باران)

سرعت خودرو بر فاصله زمانی حرکت متناوب برف‌پاک‌کن تأثیر می‌گذارد.

■ سنسور قطره باران (خودروهای مجهز به برف‌پاک‌کن شیشه جلو دارای حسگر باران)

● سنسور قطره باران، میزان قطرات باران را محاسبه می‌کند.

یک سنسور چشمی ارائه شده است که در صورت تابش

متناوب آفتاب هنگام طلوع یا غروب خورشید به شیشه جلو

یا وجود حشرات و غیره بر روی شیشه جلو، ممکن است این

عملکرد به درستی فعال نشود.

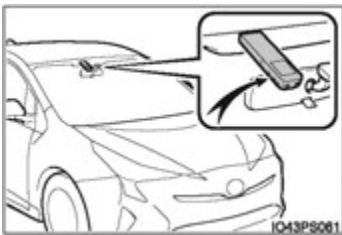

● اگر کلید برف‌پاک‌کن در وضعیت "AUTO" (اتوماتیک) قرار گرفته و سوئیچ موتور در وضعیت روشن ON

باشد، برف‌پاک‌کن یک بار کار می‌کند تا فعال شدن حالت AUTO را نشان دهد.

● اگر میزان حساسیت برف‌پاک‌کن در سرعت بالا تنظیم شده باشد، برف‌پاک‌کن ممکن است یکبار حرکت

کند تا تغییر حساسیت برف‌پاک‌کن را نشان دهد.

● اگر دمای سنسور قطره باران 85°C (185°F) یا بالاتر، یا 10°C (14°F) یا پایین‌تر باشد، ممکن است عملکرد

اتوماتیک فعال نشود، در این صورت برف‌پاک‌کن در هر وضعیتی به جز "AUTO" عمل می‌کند.

■ اگر مایع شیشه‌شوی روی شیشه جلو پاشیده نمی‌شود

مسدود شدن نازل شیشه‌شوی و وجود مایع در مخزن مایع شیشه‌شوی را کنترل نمایید.

■ سفارشی سازی

تنظیمات عملکرد حالت AUTO را می‌توان تغییر داد. (مشخصه‌های قابل سفارشی سازی: ← صفحه ۶۷۶)

هشدار 

■ هشدار مرتبط با استفاده از برف‌پاک‌کن شیشه جلو در حالت "AUTO" (خودروهای مجهز به برف‌پاک‌کن شیشه جلو دارای حسگر باران)

اگر سنسور را لمس کرده یا در حالت "AUTO" شیشه جلو در معرض لرزش قرار گیرد، ممکن است برف‌پاک‌کن شیشه جلو به طور ناگهانی فعال شود. مراقب انگشتان و غیره باشید تا در مسیر برف‌پاک‌کن قرار نداشته باشد.

■ هشدار مرتبط با استفاده از مایع شیشه شوی

در هوای سرد، تا زمانی که شیشه جلو گرم شود، از شیشه شوی استفاده نکنید. ممکن است مایع شیشه‌شوی روی شیشه جلو یخ زده و منجر به کاهش دید شود که می‌توان منجر به تصادف، آسیب‌های جسمی جدی و حتی مرگ گردد.

توجه 

■ **حین خشک بودن شیشه جلو**

از برف پاک‌کن‌ها استفاده نکنید، چرا که به شیشه جلو صدمه می‌زنند.

■ **خالی بودن مخزن مایع شیشه شوی**

از کار کردن مداوم با کلید خودداری نمایید، چراکه پمپ مایع شیشه‌شوی بیش از حد داغ می‌شود.

■ **حین مسدود شدن نازل**

در این صورت، با نمایندگی مجاز تویوتا تماس حاصل نمایید.

از بازکردن نازل با سوزن یا اجسام مشابه خودداری نمایید. نازل صدمه می‌بیند.

■ **جلوگیری از خالی شدن شارژ باتری ۱۲ ولتی**

از فعال نگه داشتن برف‌پاک‌کن‌ها بیش از حد مورد نیاز حین غیرفعال بودن سیستم هیبریدی خودداری نمایید.

برف‌پاک‌کن و شیشه عقب

عملکرد دسته (اهرم) برف‌پاک‌کن

انتهای دسته (اهرم) را بچرخانید، برف‌پاک‌کن شیشه عقب فعال می‌شود و اگر دسته (اهرم) را از خود دور کنید، برف‌پاک‌کن و شیشه عقب فعال می‌شود.

① خاموش

② - - - حرکت متناوب برف‌پاک‌کن

③ ————— حرکت عادی برف‌پاک‌کن

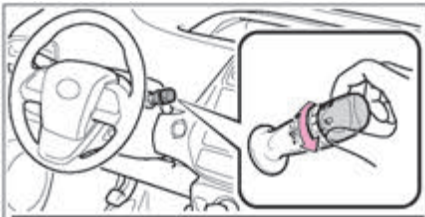

④ عملکرد دوگانه برف‌پاک‌کن / شیشه شوی

- برف‌پاک‌کن و شیشه شوی شیشه عقب زمانی عمل می‌کند که سوئیچ موتور در وضعیت روشن "ON" قرار داشته باشد.
- اگر مایع شیشه شوی روی شیشه عقب پاشیده نمی‌شود مسدود شدن نازل شیشه‌شوی و وجود مایع در مخزن مایع شیشه شوی را کنترل نمایید.

توجه 

■ **حین خشک بودن شیشه عقب**

از برف‌پاک‌کن استفاده نکنید، چرا که به شیشه عقب صدمه می‌زند.

■ **خالی بودن مخزن مایع شیشه شوی**

از کار کردن مداوم با کلید خودداری نمایید، چرا که پمپ مایع شیشه‌شوی بیش از حد داغ می‌شود.

■ **حین مسدود شدن نازل**

در این صورت، با نمایندگی مجاز تویوتا تماس حاصل نمایید.

از بازکردن نازل با سوزن یا اجسام مشابه خودداری نمایید. نازل صدمه می‌بیند.

■ **جلوگیری از خالی شدن شارژ باتری ۱۲ ولتی**

از فعال نگه داشتن برف‌پاک‌کن‌ها بیش از حد مورد نیاز حین غیرفعال بودن سیستم هیبریدی خودداری نمایید.

باز کردن درب باک سوخت

برای باز کردن درب باک، مراحل زیر را دنبال نمایید:

پیش از سوختگیری خودرو

- تمام درب‌ها و پنجره‌ها را بسته و سوئیچ موتور را در موقعیت خاموش OFF قرار دهید.
- از مناسب بودن نوع سوخت اطمینان حاصل نمایید.

نوع سوخت

← صفحه ۶۶۸

دریچه مخزن سوخت مخصوص بنزین بدون سرب

برای جلوگیری از سوختگیری نادرست، خودروی شما مجهز به دریچه مخزن سوخت می‌باشد که فقط با نازل خاصی روی پمپ سوخت بدون سرب مطابقت می‌کند.

صفحه تنظیمات قیمت بنزین

پس از سوختگیری بیش از ۵ لیتر (1.1Imp.gal., 1.3gal.) و قرار دادن سوئیچ موتور در موقعیت روشن ON، صفحه تنظیمات بنزین به طور اتوماتیک در صفحه نمایش چندمنظوره نمایش داده می‌شود. (← صفحه ۱۵۱)



■ حین سوخت گیری خودرو

حین سوخت گیری پیشگیری های زیر را در نظر بگیرید. عدم توجه به موارد زیر می تواند منجر به صدمات جسمی جدی یا حتی مرگ گردد.

- پس از خروج از خودرو و پیش از باز کردن درب باک، سطحی فلزی و بدون رنگ را لمس کرده، الکتریسیته ساکن را تخلیه نمایید. تخلیه الکتریسیته ساکن پیش از سوخت گیری بسیار حائز اهمیت است چراکه جرقه ها می توانند منجر به اشتعال بخار سوخت گردند.
- همیشه درب باک را گرفته و آهسته بچرخانید. حین باز کردن درب باک صدای هیس شنیده می شود. برای باز کردن کامل درب، تا متوقف شدن صدا منتظر بمانید. در هوای گرم، ممکن است سوخت پرفشار از گلویی باک به بیرون پاشیده، منجر به صدمات جسمی گردد.
- اجازه ندهید کسی که الکتریسیته ساکن بدن او تخلیه نشده، به باک نزدیک شود.
- از تنفس بخار سوخت خودداری نمایید.
- سوخت حاوی موادی است که برای بدن انسان مضر هستند.
- حین سوختگیری از سیگار کشیدن خودداری نمایید.
- این کار ممکن است منجر به اشتعال سوخت و آتش سوزی می شود.
- از بازگشت به درون خودرو یا لمس اجسام و اشخاص دارای الکتریسیته ساکن اجتناب نمایید. در غیراینصورت باعث جمع شدن الکتریسیته ساکن و در نتیجه ممکن است آتش سوزی خطرناک بوجود آید.

■ حین سوخت گیری

- برای پیشگیری از بیرون پاشیدن سوخت از باک، پیشگیری های زیر را در نظر بگیرید:
- نازل شلنگ سوخت را کامل در گلویی مخزن جا بزنید.
- پس از قطع اتوماتیک نازل، از سوخت گیری بیشتر خودداری نمایید.
- از پر کردن بیش از حد باک خودداری نمایید.

توجه **سوختگیری**

حین سوختگیری از پاشیدن سوخت به اطراف جلوگیری نمایید. این کار می‌تواند منجر به آسیب دیدن خودرو مانند عملکرد غیرعادی سیستم کنترل آلاینده‌گی یا آسیب قطعات سیستم سوخت یا رنگ خودرو گردد.

باز کردن درب باک سوخت

1] ضامن را فشار دهید تا درب باک باز شود.

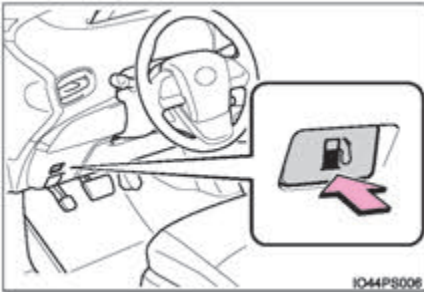

ID44P8006

2] دریچه باک را آهسته بچرخانید تا باز شود. دریچه باک را از پشت درب باک آویزان نمایید.

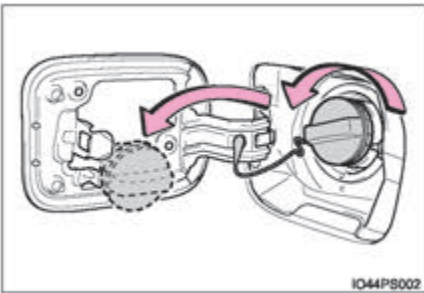

ID44P8002

■ در صورتی که با فشار دادن کلید داخلی درب باک سوخت باز نمی‌شود

1 درب پشتی را باز کرده و پوشش زیر چراغ محفظه بار را پیاده کنید.

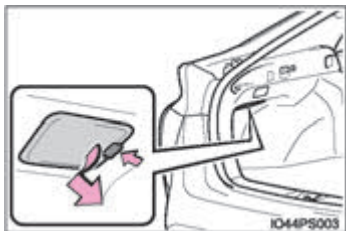

2 اهرم را به سمت عقب بکشید و بررسی نمایید که درب باک سوخت باز شود.

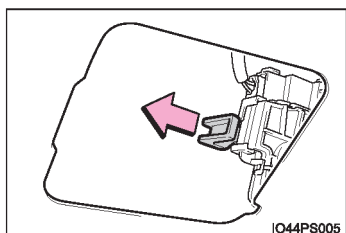

بستن درب باک سوخت

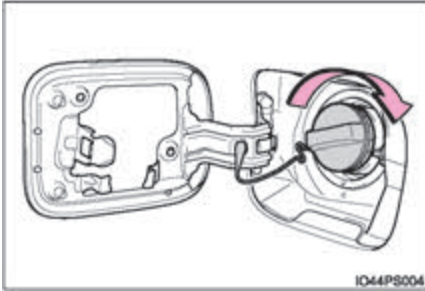

پس از سوخت‌گیری، دریچه باک را بچرخانید تا صدای کلیک شنیده شود. پس از رها کردن، درب باک در جهت عکس جابه‌جا می‌شود.

هشدار 

■ **حین تعویض درب باک**

از هیچ قطعه‌ای جز درب باک اصلی تویوتا استفاده نکنید. این کار ممکن است منجر به آتش‌سوزی یا دیگر حوادث و در نتیجه صدمات جسمی جدی یا حتی مرگ می‌گردد.

حسگر ایمنی P تویوتا*

حسگر ایمنی P تویوتا شامل سیستم‌های حمایتی رانندگی زیر است که تجربه‌های ایمن و راحتی را در رانندگی ایجاد می‌کند.

◆ PCS (سیستم ایمنی پیشگیری از تصادف)

← صفحه ۳۰۰

◆ LDA (هشدار انحراف از رانندگی بین خطوط همراه با کنترل فرمان)*

← صفحه ۳۱۴

◆ چراغ نور بالای اتوماتیک*

← صفحه ۲۷۶

◆ رادار دینامیکی کروز کنترل همراه با محدوده گسترده قابل تطبیق با سرعت*

← صفحه ۳۲۵

◆ کروز کنترل حساس به فاصله*

← صفحه ۳۴۰

هشدار 

حسگر ایمنی P تویوتا

حسگر ایمنی P تویوتا با فرض اینکه راننده ایمن می‌راند برای کمک به کاهش تصادف سرنشینان و خودرو و کمک به رانندگی در شرایط عادی برای راننده، طراحی شده است. به علت وجود محدودیت در میزان درستی شناسایی و عملکرد کنترل این سیستم، بیش از اندازه به این سیستم اطمینان نداشته باشید. راننده همواره مسئولیت توجه به اطراف خودرو و رانندگی ایمن را بر عهده دارد.

*. در صورت مجهز بودن

ثبت اطلاعات خودرو

سیستم ایمنی پیشگیری از تصادف مجهز به کامپیوتر پیشرفته‌ای است که اطلاعات خاص زیر را ثبت می‌کند:

- وضعیت گاز
 - وضعیت ترمز
 - سرعت خودرو
 - وضعیت عملکردی سیستم ایمنی پیشگیری از تصادف
 - اطلاعات (مانند فاصله و سرعت نسبی بین خودروی شما و خودروی جلویی یا سایر موارد) سیستم ایمنی پیشگیری از تصادف قادر به ثبت مکالمات، صداها یا تصاویر نمی‌باشد.
 - نحوه استفاده از اطلاعات
- تویوتا از اطلاعات ثبت شده در این کامپیوترها برای عیب‌یابی، انجام تحقیقات، توسعه و افزایش کیفیت استفاده می‌کند.
- تویوتا اطلاعات ثبت شده را در اختیار هیچ شخص ثالثی به جز موارد زیر قرار نخواهد داد:
 - در صورت توافق با مالک خودرو یا اجاره کننده (در صورت اجاره دادن خودرو)
 - در صورت درخواست رسمی پلیس، دادگاه یا نماینده دولت
 - برای استفاده در موارد قانونی توسط تویوتا
 - به منظور تحقیق در زمانی که اطلاعات در ارتباط با خودرویی خاص یا مالک خودرو نباشد.

سنسورها

دو نوع سنسور پشت شبکه جلو پنجره و شیشه جلو قرار دارد که اطلاعات مورد نیاز جهت فعال کردن سیستم‌های حمایتی رانندگی را تشخیص می‌دهد.

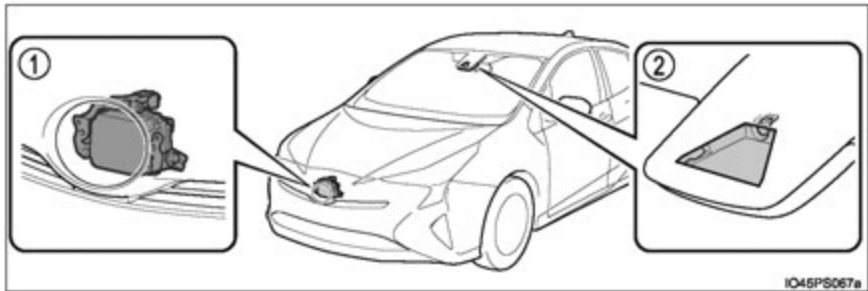

② سنسور دوربین

① سنسور رادار

هشدار 

■ **جلوگیری کردن از نقص فنی سنسور رادار**

پیشگیری‌های زیر را مدنظر قرار دهید.

در غیراین صورت ممکن است سنسور رادار به درستی عمل نکرده و احتمال بروز تصادف و در نتیجه آسیب‌های جسمی جدی یا مرگ به وجود آید.

- سنسور رادار و آرم روی شبکه جلو پنجره را همواره تمیز نگه دارید.

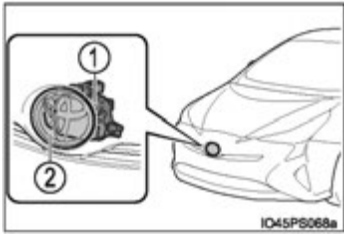

① سنسور رادار

② آرم روی شبکه جلو پنجره

اگر جلوی سنسور رادار یا جلو یا پشت آرم روی شبکه جلو پنجره کثیف یا با قطرات آب یا برف و غیره پوشیده شده است، آن را تمیز کنید.

سنسور رادار و آرم روی شبکه جلو پنجره را با پارچه نرمی تمیز کنید، مواظب باشید روی آن علامتی نگذارید یا صدمه وارد نکنید.

- از چسباندن تجهیزات جانبی، برجسب‌ها (شامل برجسب‌های شفاف، یا اشیاء دیگر در سنسور رادار، آرم روی شبکه جلو پنجره یا محدوده اطراف آن خودداری نمایید.

- سنسور رادار یا محدوده اطراف آن را در معرض ضربه شدید قرار ندهید. اگر سنسور رادار، شبکه جلو پنجره یا آرم جلوی آن در معرض ضربه شدید قرار گرفت، جهت بررسی خودرو به نمایندگی مجاز تویوتا مراجعه نمایید.

- سنسور رادار را جدا نکنید.

- از تغییر دادن یا رنگ کردن سنسور رادار، آرم شبکه جلو پنجره یا محدوده اطراف آن خودداری نمایید.

- در صورت نیاز به پیاده کردن، نصب یا تعویض سنسور رادار، شبکه جلو پنجره یا آرم جلو، با نمایندگی مجاز تویوتا تماس بگیرید.

- سنسور رادار با قوانین امواج رادیویی مربوطه مطابقت می‌کند، همانطوری که به وسیله علامت چاپی سنسور نشان داده شده است. از جداکردن این علامت خودداری نمایید. همچنین ممکن است جداکردن یا تغییر دادن سنسور رادار منع قانونی داشته باشد.



■ جلوگیری کردن از نقص فنی سنسور دوربین

پیشگیری‌های زیر را مدنظر قرار دهید.
در غیراین صورت ممکن است سنسور رادار به درستی عمل نکرده و احتمال بروز تصادف و در نتیجه آسیب‌های جسمی جدی یا مرگ به وجود آید.

- شیشه جلو را همواره تمیز نگه دارید.
- اگر شیشه جلو کثیف یا با لکه روغنی، قطرات آب، برف و غیره پوشیده شده است، آن را تمیز کنید.
- اگر از مواد مخصوص شیشه برای تمیز کردن شیشه جلو استفاده کردید، لازم است برای برطرف نمودن قطرات آب و غیره از محدوده شیشه جلو در جلوی سنسور دوربین از برف‌پاک‌کن استفاده نمایید.
- اگر سمت داخل شیشه جلو که سنسور دوربین قرار دارد کثیف می‌باشد، با نمایندگی مجاز تویوتا تماس حاصل نمایید.

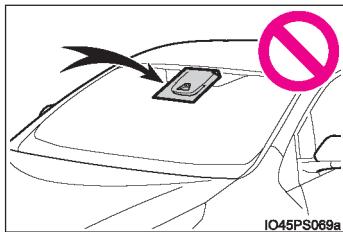

- از نصب آنتن یا چسباندن برچسب (شامل برچسب‌های شفاف) یا اجسام دیگر به محدوده شیشه جلو در جلوی سنسور دوربین (محدوده مات شده در تصویر) خودداری نمایید.

- در صورت بخارگرفتن قسمتی از شیشه جلو در جلوی سنسور دوربین یا کثیف شدن و پوشانده شدن آن با یخ، با استفاده از سیستم مه زدایی شیشه جلو اقدام به برطرف کردن بخار، آلودگی یا یخ از شیشه جلو نمایید. (← صفحه ۴۵۵)
- در صورتی که قطرات آب به درستی از محدوده شیشه جلو در جلوی سنسور دوربین به وسیله برف‌پاک‌کن‌های شیشه جلو برطرف نگردد، تیغه و لاستیک برف‌پاک‌کن را تعویض نمایید.
- تعویض نگهدارنده تیغه برف‌پاک‌کن: ← صفحه ۵۵۸
- در صورت نیاز به تعویض تیغه‌های برف‌پاک‌کن با نمایندگی مجاز تویوتا تماس بگیرید.
- از چسباندن طلق‌های رنگی روی شیشه جلو خودداری نمایید.
- در صورت صدمه یا ترک خوردگی شیشه جلو، آن را تعویض نمایید.
- در صورت نیاز به تعویض شیشه جلو با نمایندگی مجاز تویوتا تماس بگیرید.
- از خیس کردن سنسور دوربین خودداری نمایید.
- از تابیدن نور چراغ‌ها به سنسور دوربین جلوگیری نمایید.

هشدار

- از کثیف کردن یا صدمه دیدن سنسور دوربین خودداری نمایید.
- در صورت تمیز کردن شیشه جلو از داخل، از پاشیده شدن تمیزکننده شیشه با لنزها جلوگیری نمایید.
- همچنین از لمس لنزها خودداری کنید. در صورت کثیف شدن یا خرابی لنزها با نمایندگی مجاز تویوتا تماس حاصل نمایید.
- سنسور دوربین را در معرض ضربه شدید قرار ندهید.
- موقعیت نصب یا جهت سنسور دوربین را تغییر نداده یا آن را پیاده نکنید.
- سنسور دوربین را جدا نکنید.
- از تغییر دادن تجهیزات خودرو در محدوده اطراف سنسور دوربین (سطح داخلی آینه‌های بغل وغیره) یا سقف خودداری نمایید.
- از نصب تجهیزات جانبی که ممکن است عملکرد سنسور دوربین را نسبت به درب موتور، شبکه جلو پنجره با سپر جلو مسدود نماید خودداری کنید. برای کسب اطلاعات بیشتر با نمایندگی مجاز تویوتا تماس بگیرید.
- در صورت نصب تخته مخصوص اسکی یا سایر اجسام بلند روی سقف، مطمئن شوید که این اجسام عملکرد سنسور دوربین را مسدود نمی‌کنند.
- از تغییر دادن چراغ‌های جلو یا سایر چراغ‌ها خودداری نمایید.

■ تأییدیه

◀ مخصوص خودروهای فروخته شده در تابوان

經型式認證合格之低功率射頻電機、非經許可、公司、商號或使用者均不得擅自變更頻率、加大功率或變更原設計之特性及功能。

低功率射頻電機之使用不得影響飛航安全及干擾合法通信；經發現有干擾現象時、應立即停用、並改善至無干擾時方得繼續使用。

前項合法通信、指依電信法規定作業之無線電通信。

低功率射頻電機須忍受合法通信或工業、科學及醫療用電波輻射性電機設備之干擾。

◀ مخصوص خودروهای فروخته شده در اردن

مخصوص خودروهای فروخته شده در اردن

شماره تأیید TRC: TRC/LPD/149/2014

PCS (سیستم ایمنی پیشگیری از تصادف)*

سیستم ایمنی پیشگیری از تصادف با استفاده از سنسور رادار و سنسور دوربین، خودروها و عابرین پیاده^{1*} در جلوی خودرو را شناسایی می‌کند. اگر سیستم، احتمال حتمی برخورد از جلو با خودرو یا عابر پیاده را تشخیص دهد، هشدار می‌دهد، هشدار جهت ترغیب راننده برای انجام عملکرد مناسب فعال شده و با افزایش نیروی ترمز به راننده جهت جلوگیری از تصادف کمک می‌کند. اگر سیستم احتمال بسیار قوی برخورد از جلو با خودرو یا عابر پیاده را تشخیص دهد، ترمزها به طور اتوماتیک درگیر شده^{2*} تا از بروز تصادف جلوگیری کرده یا به کاهش صدمات ناشی از برخورد کمک نماید.

سیستم ایمنی پیشگیری از تصادف را می‌توان فعال / غیرفعال نمود و زمان‌بندی هشدار آن را تغییر داد. (صفحه ۳۰۴)

^{1*} با توجه به کشوری که در آن خودرو فروخته شده، ممکن است عملکرد تشخیص عابر پیاده در دسترس نباشد. جهت کسب اطلاعات بیشتر با نمایندگی مجاز تویوتا تماس بگیرید.

^{2*} با توجه به کشوری که در آن خودرو فروخته شده، ممکن است عملکرد ترمزگیری پیشگیری از تصادف (عملکرد ترمزگیری اتوماتیک) در دسترس نباشد. جهت کسب اطلاعات بیشتر با نمایندگی مجاز تویوتا تماس بگیرید.

◆ هشدار پیشگیری از تصادف

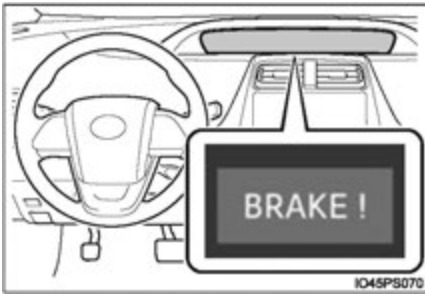

در صورتی که سیستم احتمال زیاد تصادف از جلو را تشخیص دهد، آژیر به صدا درآمده و پیغام هشدار در صفحه نمایش چندمنظوره نمایش داده می‌شود تا راننده را به انجام عملکرد مناسب ترغیب نماید.

◆ ترمز کمکی پیشگیری از تصادف

در صورتی که سیستم، احتمال زیاد برخورد از جلو را تشخیص دهد، بسته به مقدار نیرویی که پدال ترمز را فشار می‌دهید، نیروی ترمز بیشتری را اعمال می‌کند.

◆ ترمزگیری پیشگیری از تصادف*3

در صورتی که سیستم، احتمال زیاد برخورد از جلو را تشخیص دهد، به راننده هشدار می‌دهد. اگر سیستم تشخیص دهد که احتمال برخورد از جلو بسیار زیاد است، ترمزها به طور اتوماتیک درگیر شده تا به جلوگیری از تصادف یا کاهش سرعت در هنگام تصادف کمک شود.
*3: با توجه به کشوری که خودرو در آن فروخته شده، ممکن است عملکرد ترمزگیری پیشگیری از تصادف در دسترس نباشد.



محدودیت‌های سیستم ایمنی پیشگیری از تصادف

- رانندگی به طور ایمن از مسئولیت‌های راننده است. همواره ایمن راننده کرده و به اطراف خود توجه داشته باشید.
- تحت هیچ شرایطی به جای عملکردهای ترمزگیری عادی از سیستم ایمنی پیشگیری از تصادف استفاده نکنید. این سیستم از بروز تصادف یا کاهش آسیب‌های ناشی از تصادف یا صدمه دیدن در هر شرایطی جلوگیری نمی‌کند. بیش از اندازه به این سیستم وابسته نباشید. بی‌توجهی به موارد فوق ممکن است منجر به تصادف و در نتیجه آسیب‌های جسمی جدی یا مرگ می‌شود.
- با این وجود این سیستم جهت جلوگیری از تصادف یا کاهش صدمات ناشی از برخورد و تصادف طراحی شده است و با توجه به شرایط مختلف ممکن است تأثیرات آن نیز تغییر کند، بنابراین ممکن است سیستم همواره عملکرد یکسانی ندارد.
- بادقت شرایط زیر را مطالعه کنید. بیش از اندازه به این سیستم وابسته نباشید و همواره با دقت رانندگی نمایید.
- شرایطی که تحت آن ممکن است حتی اگر احتمال تصادف وجود نداشته باشد، سیستم عمل کند:
 - ← صفحه ۳۰۸

● شرایطی که تحت آن ممکن است سیستم به درستی عمل نکند: ← صفحه ۳۱۰

- هرگز سعی در آزمایش کردن سیستم ایمنی پیشگیری از تصادف نکنید، زیرا ممکن است سیستم به درستی عمل نکرده و احتمال بروز تصادف به وجود آید.

ترمزگیری پیشگیری از تصادف*3

- در صورت انجام عملکردهای خاصی توسط راننده، ممکن است عملکرد ترمزگیری پیشگیری از تصادف فعال نشود.
- اگر پدال گاز محکم فشرده یا غریبک فرمان چرخانده شود، ممکن است سیستم تشخیص دهد که راننده عکس‌العمل مناسب و به موقع‌ای انجام داده از فعال شدن عملکرد ترمزگیری پیشگیری از تصادف جلوگیری شود.
- در چنین شرایطی، درحالی که عملکرد ترمزگیری پیشگیری از تصادف فعال می‌باشد، اگر پدال گاز به شدت فشرده یا غریبک فرمان چرخانده شود و سیستم تشخیص دهد که راننده عکس‌العمل مناسب و به موقع‌ای داشته است، ممکن است عملکرد ترمزگیری پیشگیری از تصادف لغو گردد.
- در صورت فعال بودن عملکرد ترمزگیری پیشگیری از تصادف، نیروی ترمزگیری بیش از اندازه‌ای به کار گرفته می‌شود. پس از توقف خودرو به مدت ۲ ثانیه، عملکرد ترمزگیری پیشگیری از تصادف لغو شده و در صورت لزوم راننده می‌بایستی پدال ترمز را فشار دهد.
- اگر پدال ترمز فشار داده شود، ممکن است سیستم تشخیص دهد که راننده عکس‌العمل مناسب و به موقع‌ای داشته و احتمال دارد تأخیری در زمان بندی عملکرد ترمزگیری پیشگیری از تصادف به وجود آید.
- *3: با توجه به کشوری که در آن خودرو فروخته شده، ممکن است عملکرد ترمزگیری پیشگیری از تصادف در دسترس نباشد.



هشدار

■ چه زمانی سیستم ایمنی پیشگیری از تصادف را غیرفعال نماییم

در شرایط زیر، سیستم ایمنی پیشگیری از تصادف را غیرفعال کنید، زیرا ممکن است سیستم به درستی فعال نشده و احتمال بروز تصادف و در نتیجه آسیب‌های جسمی جدی یا مرگ وجود داشته باشد.

- در صورت بکسل کردن خودرو
- در صورتی که از خودرو به عنوان یدک کش خودروی دیگر استفاده شود.
- در صورت انتقال خودرو به وسیله کامیون، قایق، قطار یا وسیله حمل مشابه دیگر
- در صورت کنترل و بررسی خودرو از درام تستر مانند دینامومتر یا دستگاه سنجش سرعت یا از بالانس استفاده شود.
- در صورتی که در اثر تصادف یا سایر عوامل، ضربه شدیدی به سپر جلو یا شبکه جلو پنجره وارد شود.
- اگر خودرو در حالت پایدار قابل راندن نباشد مانند زمانی که خودرو تصادف کرده یا دچار نقص فنی شده باشد.
- در صورت راندن خودرو در حالت اسپرتی یا خارج از جاده
- در صورتی که لاستیک‌ها به طور مناسب باد نشده‌اند.
- در صورتی که لاستیک‌ها بیش از اندازه ساییده شده باشند.
- در صورتی که از لاستیک‌هایی با اندازه غیرمجاز استفاده شده باشد.
- در صورت استفاده از زنجیر چرخ
- در صورت استفاده از چرخ زاپاس سایز کوچک یا کیت پنچرگیری لاستیک

تغییر تنظیمات سیستم ایمنی پیشگیری از تصادف

فعال یا غیرفعال کردن سیستم ایمنی پیشگیری از تصادف

سیستم ایمنی پیشگیری از تصادف را می‌توان در  صفحه نمایش چندمنظوره (← صفحه ۱۶۲) فعال یا غیرفعال نمود.

هر بار که سوئیچ موتور در موقعیت روشن ON قرار دارد، سیستم به طور اتوماتیک فعال می‌شود. در صورت غیرفعال شدن سیستم چراغ هشدار PCS روشن می‌گردد.

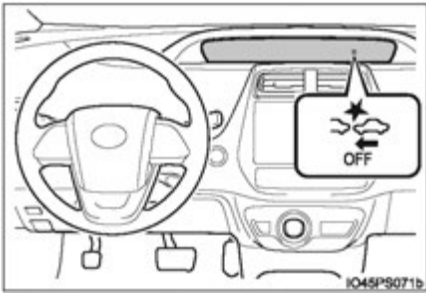

تغییر زمانبندی هشدار پیشگیری از تصادف

زمانبندی هشدار پیشگیری از تصادف در  صفحه نمایش چندمنظوره (صفحه ۱۶۲) قابل تغییر است. در صورت قراردادن سوئیچ موتور در موقعیت خاموش OFF، تنظیمات زمانبندی عملکرد سیستم حفظ می‌گردد.



- ① دور هشدار زودتر از زمانبندی پیش فرض فعال می‌گردد.
- ② متوسط تنظیمات پیش فرض می‌باشد.
- ③ نزدیک هشدار دیرتر از زمانبندی پیش فرض فعال می‌گردد.

■ شرایط عملکردی

با توجه به کشوری که در آن خودرو فروخته شده است، عملکرد تشخیص عابر پیاده و عملکرد ترمزگیری پیشگیری از تصادف در دسترس می‌باشد.

مناطق	عملکرد در دسترس
منطقه A	عملکرد تشخیص عابر پیاده و عملکرد ترمزگیری پیشگیری از تصادف در دسترس می‌باشند.
منطقه B	عملکرد تشخیص عابر پیاده در دسترس نمی‌باشد و عملکرد ترمزگیری پیشگیری از تصادف در دسترس است.
منطقه C	عملکرد تشخیص عابر پیاده و عملکرد ترمزگیری پیشگیری از تصادف در دسترس نمی‌باشند.

جهت آشنایی با جزئیات مطلب زیر را مطالعه نمایید.

◀ منطقه A

(عملکرد تشخیص عابر پیاده و عملکرد ترمزگیری پیشگیری از تصادف در دسترس می‌باشند)
سیستم ایمنی پیشگیری از تصادف فعال است و سیستم تشخیص می‌دهد که احتمال تصادف از جلو با خودرو یا عابر پیاده زیاد است.

● هشدار پیشگیری از تصادف:

- سرعت خودرو تقریباً بین 10 و 80 km/h (7 و 110mph) می‌باشد. (برای تشخیص عابر پیاده، سرعت خودرو تقریباً بین 10 و 80 km/h (7 و 50mph) می‌باشد).
 - سرعت نسبی بین خودروی شما و خودرو یا عابر جلویی تقریباً 10 km/h (7mph) یا بیشتر می‌باشد.
 - ترمز کمکی پیشگیری از تصادف:
 - سرعت خودرو تقریباً بین 30 و 180 km/h (19 و 110mph) می‌باشد. (برای عملکرد تشخیص عابر پیاده، سرعت خودرو تقریباً بین 30 و 80 km/h (19 و 50mph) می‌باشد).
 - ترمزگیری پیشگیری از تصادف:
 - سرعت خودرو تقریباً بین 10 و 180 km/h (7 و 110mph) می‌باشد. (برای عملکرد تشخیص عابر پیاده، سرعت خودرو تقریباً بین 10 و 80 km/h (7 و 50mph) می‌باشد).
 - سرعت نسبی بین خودروی شما و خودرو یا عابر جلویی تقریباً 10 km/h (7mph) یا بیشتر می‌باشد.
- ممکن است در شرایط زیر سیستم فعال نشود:
- اگر ترمینال باتری ۱۲ ولتی جدا و مجدد وصل شود و سپس خودرو برای مدت زمان مشخصی رانده نشده باشد.
 - اگر دسته دنده در موقعیت دنده عقب R باشد.
 - اگر سیستم VSC غیرفعال باشد. (فقط عملکرد هشدار پیشگیری از تصادف فعال می‌باشد)
 - اگر چراغ هشدار سیستم PCS روشن باشد یا چشمک بزند.

◀ منطقه B

(عملکرد تشخیص عابر پیاده در دسترس نمی‌باشد و عملکرد ترمزگیری پیشگیری از تصادف در دسترس می‌باشد.)

سیستم ایمنی پیشگیری از تصادف فعال می‌باشد و سیستم تشخیص می‌دهد که احتمال تصادف از جلو زیاد است.

هرکدام از عملکردها در سرعت‌های زیر فعال می‌شوند:

● هشدار پیشگیری از تصادف:

● سرعت خودرو تقریباً بین 15 و 180 km/h (10 و 110mph) می‌باشد.

● سرعت نسبی بین خودروی شما و خودروی جلویی تقریباً 10 km/h (7mph) یا بیشتر می‌باشد.

● ترمز کمکی پیشگیری از تصادف:

● سرعت خودرو تقریباً بین 30 و 180 km/h (19 و 110mph) می‌باشد.

● سرعت نسبی بین خودروی شما و خودروی جلویی تقریباً 30 km/h (19mph) یا بیشتر می‌باشد.

● ترمزگیری پیشگیری از تصادف:

● سرعت خودرو تقریباً بین 15 و 180 km/h (10 و 110mph) می‌باشد.

● سرعت نسبی بین خودروی شما و خودروی جلویی تقریباً 10 km/h (7mph) یا بیشتر می‌باشد.

ممکن است در شرایط زیر سیستم فعال نشود:

● اگر ترمینال باتری ۱۲ ولتی جدا و مجدد وصل شود و سپس خودرو برای مدت زمان مشخصی رانده نشده باشد.

● اگر دسته دنده در موقعیت دنده عقب R باشد.

● اگر سیستم VSC غیرفعال باشد. (فقط عملکرد هشدار پیشگیری از تصادف فعال می‌باشد)

● اگر چراغ هشدار سیستم PCS روشن باشد یا چشمک بزند.

◀ منطقه C

(عملکرد تشخیص عابر پیاده و عملکرد ترمزگیری پیشگیری از تصادف در دسترس نمی‌باشد.)

سیستم ایمنی پیشگیری از تصادف فعال می‌باشد و سیستم تشخیص می‌دهد که احتمال تصادف از جلو خودرو زیاد است.

هرکدام از عملکردها در سرعت‌های زیر فعال می‌شوند:

● هشدار پیشگیری از تصادف:

● سرعت خودرو تقریباً بین 15 و 180 km/h (10 و 110mph) می‌باشد.

● سرعت نسبی بین خودروی شما و خودروی جلویی تقریباً 10 km/h (7mph) یا بیشتر می‌باشد.

- ترمز کمکی پیشگیری از تصادف:
 - سرعت خودرو تقریباً بین 30 و 180 km/h (19 و 110mph) می‌باشد.
 - سرعت نسبی بین خودروی شما و خودروی جلویی تقریباً 30 km/h (19mph) یا بیشتر می‌باشد. ممکن است در شرایط زیر سیستم فعال نشود:
- اگر ترمینال باتری ۱۲ ولتی جدا و مجدد وصل شود و سپس خودرو برای مدت زمان مشخصی رانده نشده باشد.
- اگر دسته دنده در موقعیت دنده عقب R باشد.
- اگر سیستم VSC غیرفعال باشد. (فقط عملکرد هشدار پیشگیری از تصادف فعال می‌باشد)
- اگر چراغ هشدار سیستم PCS روشن باشد یا چشمک بزند.

■ عملکرد تشخیص عابر پیاده *4



سیستم ایمنی پیشگیری از تصادف، عابرین پیاده را براساس اندازه، شکل و حرکت جسم تشخیص داده شده، شناسایی می‌کند. با این وجود ممکن است عابر پیاده با توجه به میزان روشنایی محیط اطراف، حرکت، حالت و زاویه جسم تشخیص داده شده، شناسایی نگردد و از عملکرد مناسب سیستم جلوگیری نماید.

(←صفحه ۳۱۲)

*4: با توجه به کشوری که در آن خودرو فروخته شده، ممکن است عملکرد تشخیص عابر پیاده در دسترس نباشد.

■ لغو عملکرد ترمزگیری پیشگیری از تصادف*3

- در صورت فعال بودن عملکرد ترمزگیری پیشگیری از تصادف، اگر هر کدام از شرایط زیر به وجود آید، این عملکرد غیرفعال (لغو) می‌گردد.
 - پدال گاز محکم فشار داده شود.
 - غربلیک فرمان به تندی یا ناگهانی چرخانده شود.
 - اگر خودرو به وسیله عملکرد ترمزگیری پیشگیری از تصادف متوقف گردد، پس از توقف خودرو به مدت تقریباً ۲ ثانیه، عملکرد ترمزگیری پیشگیری از تصادف لغو خواهد شد.
- *3: با توجه به کشوری که در آن خودرو فروخته شده، ممکن است عملکرد ترمزگیری پیشگیری از تصادف در دسترس نباشد.

■ شرایطی که ممکن است سیستم را فعال نماید حتی اگر احتمال تصادف وجود نداشته باشد.
 ● در شرایطی مانند زیر، ممکن است سیستم تشخیص دهد که احتمال برخورد از جلو وجود دارد و سیستم فعال گردد.

- در صورت عبور خودرو یا عابر پیاده*4
- در صورت تغییر لاین حین سبقت گرفتن از خودروی جلویی
- در صورت سبقت گرفتن از خودروی جلویی که در حال تغییر لاین می‌باشد.
- در صورت سبقت گرفتن از خودروی جلویی که در حال گردش به سمت راست یا چپ می‌باشد.

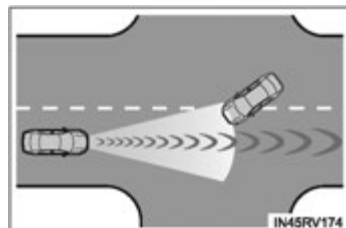
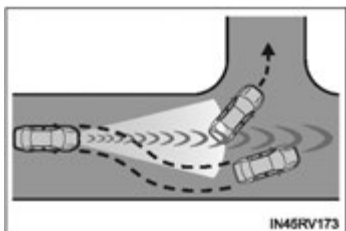

- در صورت عبور خودروی جلویی که از لاین روبرو که خودرو برای گردش به راست یا چپ متوقف شده است.

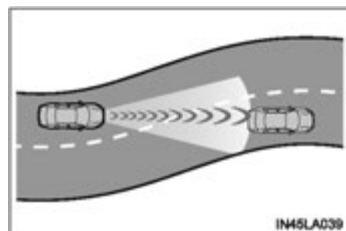

- در صورت راندن در جاده‌ای که ممکن است جایگاه خودروی جلویی به صورت نسبی تغییر کند مانند رانندگی در جاده‌های پرپیچ و خم.

- در صورتی که خودروی عبوری به ناگهان سرعتش را کم کند.
- اگر جلوی خودرو بالا یا پایین باشد، مانند زمانی که سطح جاده ناهموار یا دارای دست‌انداز باشد.
- زمانی که در نزدیکی اجسام کنار جاده مانند گاردریل‌ها، دکل‌های تأسیساتی، درختان یا دیوارها رانندگی می‌کنید.

- زمانی که خودرو، عابر پیاده*4 یا جسمی در کنار جاده در ابتدای پیچ وجود داشته باشد.

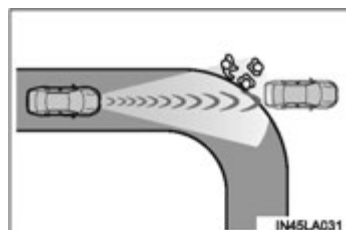

- در صورت رانندگی در مسیرهای باریک که ساختارهایی در دو طرف جاده قرار دارند مانند تونل‌ها یا روی پل‌های فلزی
- وجود اجسام فلزی (درپوش‌های فاضلاب، صفحه فلزی و غیره)، پله یا برآمدگی روی سطح جاده یا کنار جاده

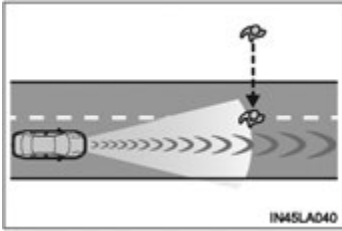

- در صورتی که خودرو به عابر پیاده در حال عبور خیلی نزدیک شود.*4

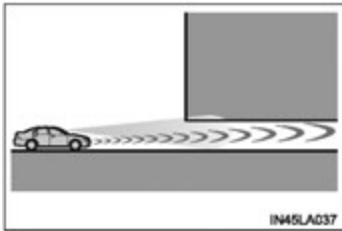

- در صورت عبور از میان مسیرهایی که دارای ساختار کوتاهی در روی جاده باشند. (سقف‌های کوتاه، چراغ راهنمایی و رانندگی و غیره)

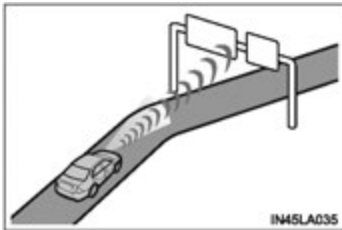

- در صورت عبور از زیر یک جسم (بیل بوردها و غیره) در بالای جاده سربالایی

- زمانی که با سرعت به جایگاه اخذ عوارض راه، مانع محدوده پارک یا سایر موانعی که بازوبسته می‌شوند نزدیک شوید.

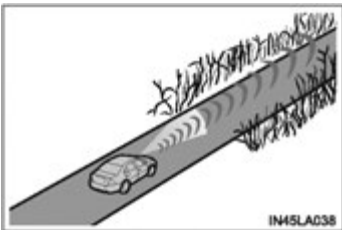

- در صورت استفاد از کارواش اتوماتیک
- در صورت رانندگی از میان یا زیر اجسامی که ممکن است با خودرو تماس پیدا کنند مانند علف‌های انبوه، شاخه درختان یا بنر

- در صورت پاشیدن آب، برف، گرد و غبار و غیره از خودروی جلویی
- در صورت رانندگی از میان مه یا دود
- در صورت وجود وجود الگوها یا نقاشی‌هایی روی جاده یا دیوار که ممکن است به اشتباه خودرو یا عابر پیاده تصور شود.*4
- در صورت رانندگی نزدیک اجسامی که امواج رادیویی منعکس می‌کنند مانند کامیون‌های بزرگ یا گاردریل‌ها.

- در صورت رانندگی نزدیک فرستنده‌های تلویزیونی، ایستگاه‌های پخش رادیو، نیروگاه برق یا سایر مکان‌هایی که ممکن است امواج رادیویی قوی یا نویز الکتریکی ایجاد کنند.
- *4: با توجه به کشوری که خودرو در آن فروخته شده، ممکن است عملکرد تشخیص عابر پیاده در دسترس نباشد.

■ شرایطی که در آن ممکن است سیستم به درستی عمل نکند

- در شرایطی زیر، ممکن است خودرو به وسیله سنسور رادار دوربین تشخیص داده نشود و سیستم به درستی عمل نکند.
 - در صورت نزدیک شدن خودرو روبرویی به خودروی شما
 - در صورتی که وسیله نقلیه جلویی، موتور سیکلت یا دوچرخه باشد.
 - در صورت نزدیک شدن به کنار یا جلوی خودروی دیگر.
 - در صورتی که سپر عقب خودروی جلویی کوچک باشد، مانند کامیونی که دارای بار نمی‌باشد.
 - اگر خودروی جلویی دارای انتهای عقب پایینی باشد مانند تریلرهای مسطح کوتاه.

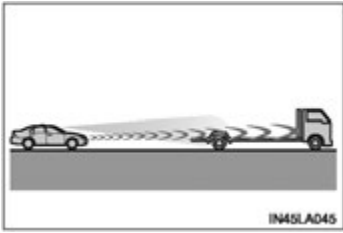

- اگر خودروی جلویی در حال حمل باری باشد که از سپر عقب بیرون زده باشد.
- اگر خودروی جلویی دارای فاصله زیادی با زمین باشد.

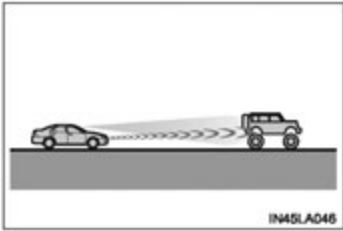

- اگر خودروی جلویی دارای شکل نامنظمی باشد مانند تراکتور یا سایر کار
- اگر خورشید یا سایر منابع نوری به طور مستقیم به خودروی جلویی بتابد.
- اگر خودرویی به جلوی خودروی شما بپیچد یا قرار گرفتن در کنار یک خودرو
- اگر خودروی جلویی حرکت ناگهانی کند (مانند تغییر مسیر ناگهانی، شتاب گیری یا کاهش سرعت)

- در صورت پیچیدن ناگهانی در پشت خودروی عبوری
- زمانی که خودروی جلویی مستقیماً در جلوی خودروی شما قرار نگرفته باشد.

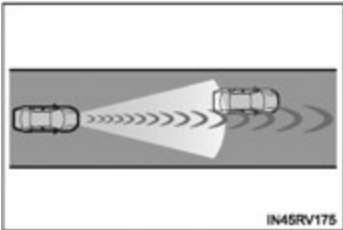

- در صورت رانندگی در هوای نامساعد مانند بارش شدید باران، مه، برف یا طوفان شن
- در صورت پاشیدن آب، برف، گردوغبار و غیره از خودروی جلویی
- در صورت رانندگی در میان مه یا دود
- در صورت رانندگی از مکان‌هایی که میزان روشنایی آن به طور ناگهانی تغییر می‌کند مانند ورود یا خروج از تونل‌ها سنسور دوربین بتواند.
- در صورت تابش مستقیم نور شدید خورشید یا نور چراغ‌های جلوی خودروهای روبه‌رو به سنسورهای دوربین
- زمانی که محیط اطراف تاریک باشد مانند زمان طلوع یا غروب خورشید، هنگام شب یا رانندگی در تونل
- پس از فعال کردن سیستم هیبریدی، خودرو مدت زمان مشخصی رانده نشود.
- حین چرخش به سمت چپ یا راست پس از گذشت چند ثانیه چرخیدن به سمت چپ یا راست
- حین رانندگی در سر پیچ و به مدت چندثانیه پس از رانندگی در سر پیچ
- در صورت لغزیدن خودرو
- در صورتی که جلوی خودرو بالا یا پایین باشد.

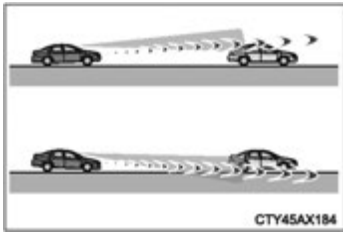

- اگر چرخ‌ها از تنظیم خارج شده باشند.
- اگر تیغه برف‌پاک‌کن، سنسور دوربین را مسدود کرده باشد.
- در صورت تکان خوردن خودرو
- در صورتی که خودرو با سرعت بیش از اندازه رانده شود.
- در صورت رانندگی روی تپه
- در صورت تغییر کردن تنظیمات سنسور رادار یا سنسور دوربین
- در شرایط زیر، ممکن است نیروی ترمزگیری مناسبی به دست نیاید و از عملکرد صحیح سیستم جلوگیری شود:
- اگر عملکرد ترمزگیری تا حد زیادی نتواند به درستی عمل کند مانند زمانی که قطعات ترمز بیش از اندازه سرد، داغ یا خیس باشند.
- اگر خودرو به درستی تعمیر و نگهداری نشده است (ترمزها یا تایرها بیش از اندازه سایش یافته‌اند یا فشار باد تایرها نامناسب باشند و غیره)
- در صورت رانندگی در جاده‌های شنی یا سایر سطوح لغزنده

- عابرین پیاده مانند موارد زیر ممکن است به وسیله سنسور رادار و سنسور دوربین شناسایی نشوند و از عملکرد صحیح سیستم جلوگیری شود.*4
 - عابرین پیاده‌ای که کوتاه‌تر از ۱ متر (3.2ft.) یا بلندتر از ۲ متر (6.5ft.) باشند.
 - عابرین پیاده‌ای که لباس‌های گشاد پوشیده‌اند (بارانی، دامن بلند و غیره) که منجر به ایجاد سایه‌ای مبهم می‌شود.
 - عابرین پیاده‌ای که کیف‌های بزرگ، چتر و غیره با خود دارند که قسمتی از بدن آن‌ها را می‌پوشاند.
 - عابرین پیاده‌ای که به سمت جلو خم شده‌اند یا چمپاتمه زده‌اند.
 - عابرین پیاده‌ای که در حال هل دادن کالسکه، ویلچر، دوچرخه یا سایر وسایل نقلیه باشند.
 - گروهی از عابرین پیاده که نزدیک به هم قرار دارند.
 - عابرین پیاده‌ای که لباس سفید رنگ و بیش از اندازه درخشان پوشیده‌اند.
 - عابرین پیاده‌ای که در تاریکی قرار دارند مانند هنگام شب یا در تونل
 - عابرین پیاده‌ای که میزان درخشش یا رنگ لباس‌هایشان مانند محیط اطراف یکسان است.
 - عابرین پیاده نزدیک دیوارها، حصارها، گاردریل‌ها یا اجسام بزرگ
 - عابرین پیاده‌ای که روی اجسام فلزی (درپوش‌های فاضلاب، صفحه فلزی و غیره) روی جاده قرار گرفته‌اند.
 - عابرین پیاده‌ای که خیلی سریع راه می‌روند.
 - عابرین پیاده‌ای که به طور ناگهانی سرعت شان را تغییر می‌دهند.
 - عابرین پیاده‌ای که از پشت خودرو یا جسم بزرگ بیرون بیایند.
 - عابرین پیاده‌ای که به کنار خودرو (آینه بغل و غیره) خیلی نزدیک شده باشند.
- *4: با توجه به کشوری که در آن خودرو فروخته شده است، ممکن است عملکرد شناسایی عابرین پیاده در دسترس نباشد.

■ در صورت چشمک زدن چراغ هشدار سیستم PCS و نمایش داده شدن پیام هشدار در صفحه نمایش چندمنظوره سیستم ایمنی پیشگیری از تصادف ممکن است به طور موقت در دسترس نباشد یا نقص فنی در سیستم به وجود آمده باشد.

● در شرایط زیر، زمانی که سیستم به شرایط عملکرد عادی باز می‌گردد، چراغ هشدار خاموش شده، پیام هشدار محو می‌گردد و سیستم فعال می‌شود:

● اگر سنسور رادار یا سنسور دوربین یا محدوده اطراف هر کدام از سنسورها داغ شده باشد مانند قرار داشتن در زیر نور آفتاب

● اگر سنسور رادار یا سنسور دوربین یا محدوده اطراف هر کدام از سنسورها سرد شده باشد مانند قرار داشتن در محیط بیش از اندازه سرد.

● هنگامی که رادار سنسور یا آرم جلو پنجره کثیف یا با برف و غیره پوشیده شده باشد.

● اگر سنسور رادار مسدود شده باشد مانند زمانی که درب موتور باز باشد یا برچسبی روی شیشه جلو نزدیک سنسور دوربین چسبانده شده باشد.

● در صورتی که چراغ هشدار سیستم PCS به چشمک زدن ادامه دهد یا پیام هشدار محو نگردد، ممکن است سیستم دچار نقص فنی شده باشد. بلافاصله جهت بررسی خودرو به نمایندگی مجاز تویوتا مراجعه نمایید.

■ در صورت غیرفعال شدن سیستم VSC

● در صورت غیرفعال شدن سیستم VSC (← صفحه ۴۳۷)، عملکرد سیستم ترمز کمکی پیشگیری از تصادف و عملکرد ترمزگیری پیشگیری از تصادف نیز غیر فعال می‌شوند.

● چراغ هشدار PCS روشن شده و پیام "VSC Turned Off Pre-Crash Brake System Unavailable" (سیستم VSC غیرفعال شده و سیستم ترمز پیشگیری از تصادف در دسترس نمی‌باشد، در صفحه نمایش چندمنظوره نمایش داده می‌شود).

LDA (سیستم هشدار انحراف از رانندگی بین خطوط همراه با کنترل فرمان)*

خلاصه‌ای از عملکرد سیستم

در صورت رانندگی در بزرگراه‌ها یا آزادراه‌ها با خطوط سفید (زرد) رنگ، زمانی که خودرو از خط منحرف شود، به راننده هشدار می‌دهد و با استفاده از عملکرد غربلیک فرمان، خودرو را در لاین خود نگه‌می‌دارد. سیستم LDA، خطوط سفید (زرد) رنگ قابل رؤیت را با استفاده از سنسور دوربین که در قسمت بالایی شیشه جلو تعبیه شده، تشخیص می‌دهد.

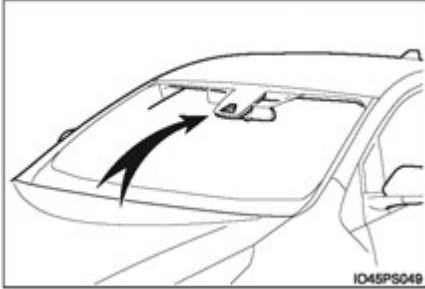

عملکردهایی شامل سیستم LDA

◆ عملکرد هشدار انحراف از رانندگی بین خطوط (LDA)

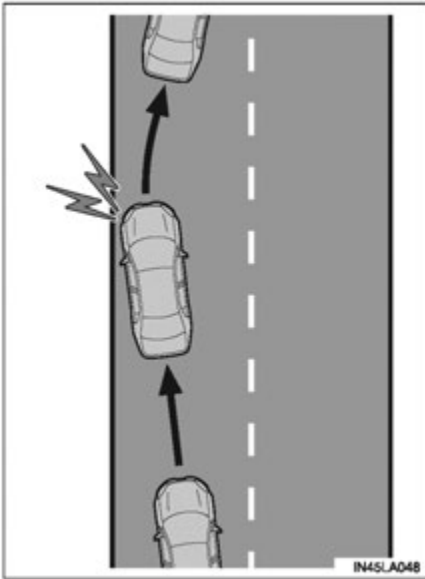

زمانی که سیستم تشخیص دهد که خودرو از لاین خود منحرف شده، برای آگاه کردن راننده هشدار در صفحه نمایش چندمنظوره نمایش داده می‌شود و آژیر هشدار به صدا درمی‌آید.

در صورت به صدا درآمدن آژیر هشدار، شرایط اطراف جاده را بررسی نمایید و با استفاده از عملکرد غربیلک فرمان با دقت خودرو را به سمت عقب به وسط خطوط سفید (زرد) رنگ حرکت دهید.

◆ عملکرد کنترل فرمان

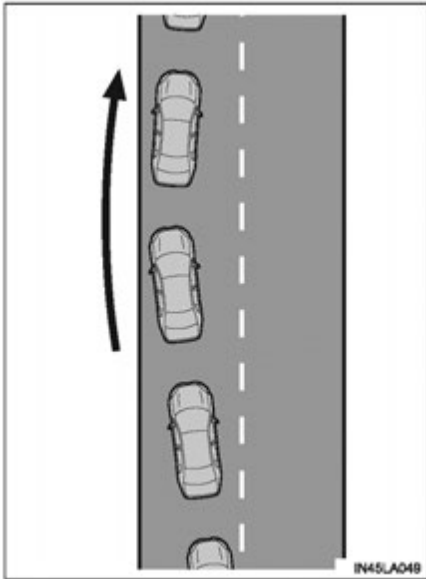

زمانی که سیستم تشخیص می‌دهد که خودرو ممکن است از لاین خود خارج شود، در صورت لزوم سیستم با استفاده از عملکرد غربیلک فرمان، به مقدار کم و در مدت بسیار کوتاه، خودرو را در لاین حرکت خود حفظ می‌کند.

اگر سیستم تشخیص دهد که غربیلک فرمان نمی‌تواند در بازه زمانی ثابتی عمل نماید یا نیروی لازم برای راندن فرمان وجود نداشته باشد، هشدار در صفحه نمایش چندمنظوره نمایش داده می‌شود و عملکرد به طور موقت لغو می‌گردد.

◆ هشدار حرکت مارپیچ خودرو

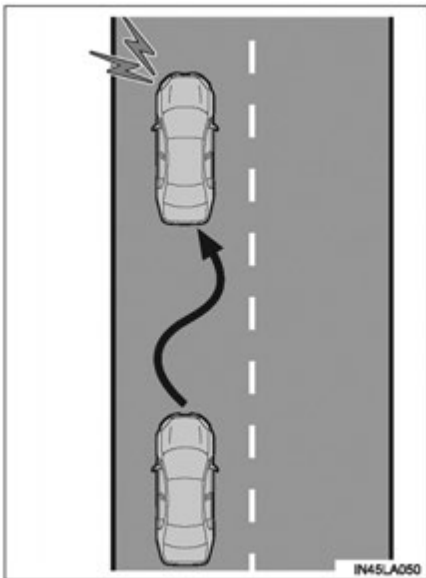

در صورت حرکت مارپیچی خودرو یا خارج شدن خودرو چندین دفعه از لاین خود، برای آگاه نمودن راننده آژیر هشدار به صدا در آمده و پیغام هشدار در صفحه نمایش چندمنظوره نمایش داده می‌شود.



هشدار

■ پیش از استفاده از سیستم LDA

فقط وابسته به سیستم LDA نباشید. سیستم LDA نه خودرو را به طور اتوماتیک می‌راند و نه نیاز به توجه و دقت به محدوده جلوی خودرو را کاهش می‌دهد. بنابراین راننده همواره مسئولیت توجه به محیط اطراف خود، فرمان دادن در مسیر درست حرکت و رانندگی ایمن را بر عهده دارد. بنابراین در صورت خستگی، مثلاً پس از رانندگی طولانی مدت، استراحت کافی داشته باشید.

بی‌توجهی به این موارد منجر به بروز تصادف و در نتیجه آسیب‌های جسمی جدی یا مرگ می‌شود.

■ از بروز خطا در عملکرد سیستم LDA اجتناب کنید

در صورت استفاده نکردن از سیستم LDA، به وسیله کلید LDA سیستم را غیرفعال نمایید.

■ شرایط نامناسب سیستم LDA

در شرایط زیر از سیستم LDA استفاده نکنید.

ممکن است به درستی عمل نکرده و باعث بروز تصادف و در نتیجه آسیب‌های جسمی جدی یا مرگ شود.

- هنگام رانندگی با زنجیر چرخ، چرخ زاپاس و غیره
- در صورتی که تایرها بیش از اندازه ساییده شده باشند یا فشار باد لاستیک کم باشد.
- استفاده از تایرهایی که از نظر ساختار، شرکت سازنده، برند یا الگوی عاج متفاوت می‌باشند.
- اشیاء یا ساختارهایی در کنار جاده که به اشتباه خطوط سفید (زرد) رنگ تشخیص داده می‌شوند (مانند گاردریل، جدول پیاده‌رو، تابلوهای بازتاب کننده نور و غیره)
- رانندگی روی جاده‌های پوشیده از برف
- به دلیل بارش باران، برف، مه، گرد و غبار و غیره، دیدن خطوط سفید (زرد) رنگ مشکل می‌باشد.
- علائم تعمیر آسفالت، علائم خطوط سفید (زرد) رنگ و غیره به دلیل تعمیر در جاده وجود داشته باشند.
- راندن خودرو در لاین موقت یا لاین محدود شده به دلیل تعمیرات جاده
- راندن خودرو در جاده‌های لغزنده به دلیل بارش باران، برف و یخ زدگی جاده و غیره
- راندن خودرو در مسیرهای پر رفت و آمد (دارای ترافیک سنگین) غیر از بزرگراه و آزاد راه
- راندن خودرو در مناطق دارای کارگاه‌های ساختمان سازی
- خودرو، تریلر یا خودروی دیگری را یدک بکشد.

هشدار 

■ از نقص فنی و عملکرد نادرست سیستم LDA جلوگیری نمایید

- از تغییر عملکرد چراغ‌های جلو یا چسباندن برچسب به سطح روی چراغ‌ها خودداری نمایید.
- از تغییر سیستم تعلیق و غیره خودداری نمایید. در صورت نیاز به تعویض سیستم تعلیق و غیره با نمایندگی مجاز تویوتا تماس حاصل نمایید.
- از قراردادن یا نصب هر شیء روی درب موتور یا گریل خودداری نمایید. از نصب کردن گاردگریل (انواع گارد جلو) خودداری نمایید.
- در صورتی که شیشه جلو نیاز به تعمیر دارد، با نمایندگی مجاز تویوتا تماس بگیرید.

فعال کردن سیستم LDA

برای فعال کردن سیستم LDA، کلید LDA، را فشار دهید.

نشانه LDA روشن شده و پیغامی در صفحه نمایش چندمنظوره نمایش داده می‌شود.

برای غیر فعال کردن سیستم LDA، کلید LDA را مجدد فشار دهید.

در صورت فعال یا غیرفعال کردن سیستم LDA، تا زمانی که سیستم هیبریدی فعال شود، عملکرد سیستم LDA با همان شرایط ادامه پیدا می‌کند.

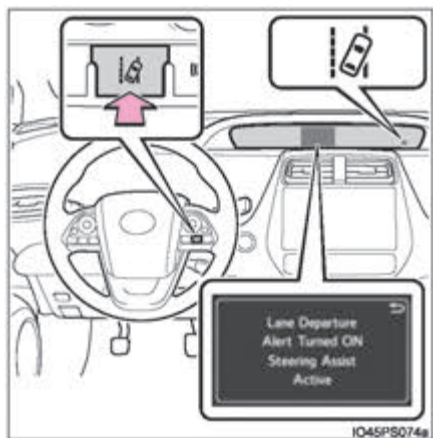

نشان‌دهنده‌ها روی مجموع نشانگرها



① نشانگر LDA

در صورت فعال بودن سیستم LDA، روشن می‌شود.

② نشانگر کنترل فرمان و نمایشگر عملکردی غربیلک

فرمان زمانی که سیستم کمکی عملکردی غربیلک فرمان فعال می‌باشد، نشانگر روشن شده و نمایشگر عملکردی در صفحه نمایش چندمنظوره روشن می‌شود.

③ نمایشگر عملکرد هشدار انحراف از رانندگی بین خطوط

زمانی نمایش داده می‌شود که صفحه نمایش چندمنظوره به صفحه اطلاعات سیستم کمکی رانندگی تغییر حالت داده باشد.

◀ داخل خطوط سفید نمایش داده شده، تیره رنگ می‌باشد.
 ▶ داخل خطوط سفید نمایش داده شده، سفید باشد.



نشان می‌دهد که سیستم قادر به شناسایی خطوط سفید (زرد) نمی‌باشد یا سیستم به طور موقت غیرفعال شده است.

نشان می‌دهد که سیستم در حال شناسایی خطوط سفید (زرد) رنگ می‌باشد. در صورت انحراف خودرو از لاین خودرو، خط سفید رنگی که خودرو از آن خارج شده، به رنگ نارنجی چشمک می‌زند.

■ شرایط عملکردی هر سیستم

- عملکرد هشدار انحراف از رانندگی بین خطوط (LDA) در صورت وجود تمام شرایط زیر، این سیستم عمل می‌کند.
 - LDA روشن باشد.
 - سرعت خودرو حدود 50km/h (32mph) یا بیشتر باشد.
 - سیستم خطوط سفید (زرد) رنگ را شناسایی کند.
 - پهناى خط لاین حدود ۳ متر (9.8ft.) یا بیشتر باشد.
 - اهرم دسته راهنما درگیر نباشد.
 - خودرو در مسیر مستقیم یا حول پیچ ملایمی با شعاع بیشتر از ۱۵۰ متر (492ft.) رانده شود.
 - هیچ نقص فنی در سیستم تشخیص داده نشود. (←صفحه ۳۲۳)
- عملکرد کنترل فرمان در صورت وجود تمام شرایط زیر و همچنین وجود شرایط عملکردی سیستم هشدار انحراف از رانندگی بین خطوط، این سیستم عمل می‌کند.
 - تنظیمات "LDA Steering Assist Mode" در صفحه  صفحه نمایش چندمنظوره در موقعیت روشن "ON" تنظیم شده باشد. (←صفحه ۱۶۲)
 - خودرو گاز نمی‌دهد یا سرعتش با میزان ثابتی کم می‌شود.
 - برای تغییر لاین نیروی کافی به غربیلک فرمان وارد نشده است.
 - سیستم‌های ABS، VSC، TRC و PCS فعال نباشند.
 - سیستم‌های TRC یا VSC خاموش نباشند.
 - هشدار قرارنداشتن دست روی غربیلک فرمان نمایش داده نمی‌شود. (←صفحه ۳۲۱)
- هشدار حرکت مارپیچی خودرو در صورت وجود تمام شرایط زیر، سیستم عمل می‌کند.
 - تنظیمات "Lane Sway Warning Status" در صفحه  صفحه نمایش چندمنظوره در موقعیت روشن "ON" تنظیم شده باشد. (←صفحه ۱۶۲)
 - سرعت خودرو حدود 50km/h (32mph) یا بیشتر باشد.
 - پهناى خط لاین حدود ۳ متر (9.8ft.) یا بیشتر باشد.
 - هیچ نقص فنی در سیستم تشخیص داده نشود. (←صفحه ۳۲۳)

■ غیرفعال شدن موقتی عملکرد سیستم

در صورتی که هیچ یک از شرایط وجود نداشته باشد، ممکن است عملکرد سیستم به طور موقت غیرفعال گردد. با این وجود، زمانی که شرایط مجدد ایجاد شوند، عملکرد سیستم به طور اتوماتیک فعال می‌گردد. (صفحه ۳۲۰)

■ عملکرد کنترل فرمان

با توجه به سرعت خودرو، وضعیت رانندگی بین خطوط، شرایط جاده و غیره، ممکن است عملکرد سیستم شناسایی نشده یا سیستم فعال نشود.

■ عملکرد هشدار انحراف از رانندگی بین خطوط

ممکن است به دلیل سروصدای بیرون، پخش سیستم صوتی و غیره صدای آژیر هشدار به سختی شنیده شود.

■ هشدار قرار نداشتن دست روی غربیلک فرمان

زمانی که حین فعال بودن عملکرد کنترل فرمان سیستم تشخیص دهد راننده دستان خود را از غربیلک فرمان برداشته است، پیغام هشدار در صفحه نمایش چندمنظوره نمایش داده می‌شود. اگر راننده همچنان به قرار ندادن دست‌های خود روی غربیلک فرمان ادامه می‌دهد، صدای هشدار و پیغام هشدار نمایش داده می‌شود و عملکرد به طور موقت غیرفعال می‌گردد. این هشدار به همین روش زمانی که خودرو با گرفتن نرم غربیلک فرمان راننده شود نیز فعال می‌گردد. با این وجود با توجه به شرایط جاده و غیره ممکن است عملکرد لغو نگردد.

■ خط‌کشی خطوط سفید (زرد) رنگ فقط در یک طرف جاده وجود دارد

در جایی که خطوط سفید (زرد) رنگ فقط در یک طرف جاده وجود داشته باشند و قابل شناسایی توسط سیستم نباشند، LDA فعال نمی‌شود.

■ شرایط فعال نشدن صحیح سیستم LDA

- در شرایط زیر ممکن است سنسور دوربین خطوط سفید (زرد) رنگ را تشخیص نداده و عملکردهای گوناگون به طور عادی عمل نکنند.
- وجود سایه روی جاده که موازی با خطوط سفید (زرد) رنگ می‌باشد یا این خطوط در سایه واقع شده باشد.
- در صورت رانندگی در مناطق بدون خطوط سفید (زرد) رنگ، مانند جلوی گیشه دریافت عوارض راه یا محل بازرسی قبض عوارض راه یا تقاطع‌ها و غیره
- مغشوش بودن خطوط سفید (زرد) رنگ، وجود "برجستگی‌های خطوط عابر پیاده" یا سنگ فرش
- به دلیل وجود شن و غیره در جاده خطوط سفید (زرد) رنگ دیده نمی‌شوند یا به سختی دیده می‌شوند.
- رانندگی در جاده‌هایی که سطح آن‌ها به دلیل بارش باران، چاله‌های آب و غیره خیس می‌باشند.
- در صورتی که خطوط لاین به رنگ زرد، باشند (ممکن است تشخیص رنگ زرد در مقایسه با رنگ سفید برای سیستم مشکل‌تر باشد).
- قرار داشتن خطوط سفید (زرد) رنگ روی جدول پیاده رو و غیره
- رانندگی روی سطح جاده با سطح رنگ روشن مانند سطح جاده‌های بتنی
- رانندگی روی سطح جاده‌ای که به دلیل منعکس کردن نور و غیره، سطح رنگ روشنی دارند.
- رانندگی در مناطقی که میزان روشنایی به طور ناگهانی تغییر می‌کند، مانند ورود و خروج از تونل و غیره
- در صورتی که نور آفتاب یا نور چراغ‌های جلوی خودروهای روبرو به دوربین تابیده شود.
- رانندگی در جاده‌هایی که چند راهه یا یک راهه می‌شوند.
- رانندگی در سطح شیب‌دار
- رانندگی در جاده‌هایی که به سمت راست یا چپ شیب دارند یا جاده‌های پر پیچ و خم
- رانندگی در جاده‌های ناهموار یا پر دست انداز
- رانندگی در جاده‌های با پیچ‌های تند
- در صورتی که خطوط لاین بیش از اندازه باریک یا عریض باشند
- به دلیل وجود بار سنگین با فشار باد نامناسب لاستیک‌ها، خودرو به یک سمت بیش از اندازه منحرف شود.
- در صورتی که فاصله خودروی شما تا خودروی جلویی بیش از اندازه کم باشد.
- در صورت تکان‌های شدید خودرو به دلیل شرایط جاده (جاده‌هایی با سطح نامناسب یا سطح سنگ فرش خیابان)
- به دلیل کثیف بودن لنز چراغ‌های جلو و کاهش نور ساطع شده از چراغ در هنگام شب یا انحراف محور شعاع نور
- به دلیل وزش بادهای جانبی خودرو تکان می‌خورد.
- خودرو به تازگی لاین خودرو را تغییر داده یا از تقاطع عبور کرده است.
- در صورت استفاده از لاستیک‌های یخ‌شکن (برفی)

■ پیغام‌های هشدار

در صورت نمایش داده شدن پیغام هشدار در صفحه نمایش چندمنظوره، از روش‌های مناسب برطرف کردن مشکل پیروی نمایید.

پیغام هشدار	جزئیات / عملکردها
"Lane Departure Alert Malfunction Visit Your Dealer" (نقص فنی در سیستم هشدار انحراف از رانندگی بین خطوط، به نمایندگی مجاز مراجعه نمایید.)	سیستم به درستی کار نمی‌کند. ← جهت بررسی خودرو به نمایندگی مجاز تویوتا مراجعه نمایید.
"Forward Camera System Unavailable Clean Windshield" (سیستم دوربین در سمت جلو در دسترس نمی‌باشد، شیشه جلو را تمیز کنید.)	کثیفی، قطرات باران، بخار، یخ، برف و غیره روی شیشه جلو در جلوی سنسور دوربین وجود دارد. ← سیستم LDA را غیرفعال کرده و کثیفی، قطرات باران، بخار، یخ، برف و غیره را از شیشه جلو پاک کرده و سپس سیستم LDA را در موقعیت فعال قرار دهید.
"Forward Camera System Unavailable" (سیستم دوربین در سمت جلو در دسترس نمی‌باشد.)	شرایط عملکردی سنسور دوربین (دما و غیره) در دسترس نمی‌باشد. ← در صورتی که شرایط عملکردی سنسور دوربین (دما و غیره) در دسترس باشد، سیستم LDA فعال می‌شود. سیستم LDA را غیرفعال نمایید، مدتی منتظر مانده و سپس سیستم LDA را به وضعیت فعال برگردانید.
"Lane Departure Alert Unavailable" (سیستم هشدار انحراف از رانندگی بین خطوط در دسترس نمی‌باشد.)	به دلیل وجود نقص فنی در سنسور غیر از سنسور دوربین، سیستم LDA به طور موقت غیر فعال می‌گردد. ← سیستم LDA را غیر فعال نمایید و روش‌های مناسب برطرف کردن مشکل در پیغام هشدار پیروی کنید. پس از آن، مدت کوتاهی خودرو را برانید و سپس سیستم LDA را در موقعیت فعال قرار دهید.
"Lane Departure Alert Unavailable Below Approx 50 Km/h" (سیستم هشدار انحراف از رانندگی بین خطوط با سرعت زیر 50km/h در دسترس نمی‌باشد.)	سیستم رانندگی با سرعت 50km/h (32mph) یا کمتر قابل استفاده نمی‌باشد. ← با سرعت 50km/h (32mph) یا بیشتر رانندگی کنید.

در صورت نمایش داده شدن پیغام هشدار متفاوتی در صفحه، از دستورالعمل‌های نشان داده شده پیروی نمایید.

■ سفارش سازی

تنظیمات زیر قابل تغییر می‌باشد.

عملکرد	جزئیات تنظیمات
هشدار انحراف از رانندگی بین خطوط	حساسیت هشدار را تنظیم کنید.
عملکرد کنترل فرمان	سیستم کمکی غربلیک فرمان را روشن و خاموش کنید.
هشدار تکان خوردن خودرو	عملکرد را فعال یا غیرفعال کنید.
	حساسیت هشدار را تنظیم کنید.

جهت آشنایی با چگونگی تغییر تنظیمات به صفحه ۱۶۲ مراجعه نمایید.

سیستم رادار دینامیکی کروز کنترل همراه با محدوده گسترده قابل تطبیق با سرعت*

خلاصه‌ای از عملکرد سیستم

در حالت کنترل فاصله خودرو تا خودرو، حتی اگر پدال گاز فشرده نشود، خودرو به طور اتوماتیک با افزایش سرعت، کاهش سرعت و توقف، با تغییرات سرعت خودروی جلویی خود را تطبیق می‌دهد. در حالت کنترل سرعت یکنواخت، خودرو با سرعت ثابت حرکت می‌کند. از سیستم رادار دینامیکی کروز کنترل همراه با محدوده گسترده قابل تطبیق با سرعت در بزرگراه‌ها و آزادراه‌ها استفاده نمایید.

● حالت کنترل فاصله خودرو تا خودرو (← صفحه ۳۲۸)

● حالت کنترل سرعت یکنواخت (← صفحه ۳۳۵)

① دکمه فاصله خودرو تا خودرو

② نشانگرها

③ نمایشگر

④ سرعت تنظیم شده

⑤ اهرم کروز کنترل

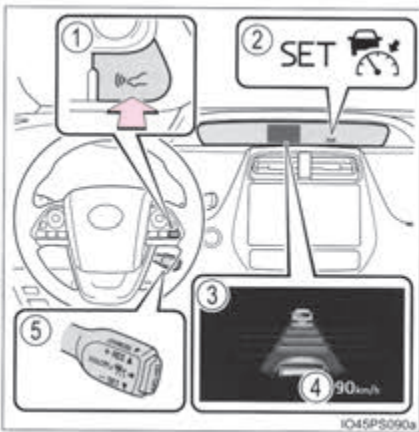



■ **پیش از به کار بردن رادار دینامیکی کروزر کنترل همراه با محدوده گسترده قابل تطبیق با سرعت** رانندگی ایمن از مسئولیت‌های منحصر به فرد راننده می‌باشد. فقط به سیستم متکی نباشید و همواره ایمن برانید و به اطراف خود توجه لازم را داشته باشید.

سیستم رادار دینامیکی کروزر کنترل همراه با محدوده گسترده قابل تطبیق با سرعت، یک سیستم کمکی ارائه شده در رانندگی است که بار مسئولیت راننده را کاهش می‌دهد. با این وجود، محدودیت‌هایی در ارائه این سیستم کمکی وجود دارد.

حتی زمانی که سیستم به طور معمول عمل می‌کند، شرایط شناخته شده توسط سیستم در خودروی عبوری ممکن است با شرایط مشاهده شده توسط راننده متفاوت باشد. بنابراین، راننده باید همواره هوشیاری خود را حفظ کرده، خطرات ناشی از هر موقعیتی را ارزیابی کرده و ایمن رانندگی کند. در هنگام رانندگی فقط به این سیستم وابسته نباشید، اطمینان از اینکه این سیستم ایمنی شما را تضمین می‌کند می‌تواند منجر به بروز تصادف و در نتیجه آسیب‌های جسمی جدی یا مرگ شود.

■ **پیشگیری‌های مرتبط با سیستم‌های کمکی در رانندگی**

پیشگیری‌های زیر را مد نظر قرار دهید.

بی‌توجهی به آن‌ها منجر به بروز تصادف و آسیب‌های جسمی جدی یا مرگ می‌شود.

● به راننده در اندازه‌گیری فاصله کمک می‌کند.

سیستم رادار دینامیکی کروزر کنترل همراه با محدوده گسترده قابل تطبیق با سرعت فقط به راننده در تعیین فاصله بین خودروی خود و خودرو در حال حرکت جلویی کمک می‌کند. این سیستم مکانیزی نیست که اجازه دهد در حالت بی‌دقتی یا بی‌اعتنایی رانندگی کنید و در شرایط کاهش محدوده دید به راننده کمکی نمی‌کند. لازم است راننده به اطراف خودرو توجه کامل داشته باشد.

● به راننده در تعیین فاصله مناسب کمک می‌کند.

سیستم رادار دینامیکی کروزر کنترل همراه با محدوده گسترده قابل تطبیق با سرعت تعیین می‌کند آیا فاصله بین خودروی خود و خودروی در حال حرکت جلویی مناسب است یا خیر. این سیستم قادر به انجام تنظیمات دیگر نیست. بنابراین کاملاً لازم است راننده هوشیار باشد و احتمال بروز هر خطری را در شرایطی تعیین نماید.

● به راننده در هدایت خودرو کمک می‌کند.

سیستم رادار دینامیکی کروزر کنترل همراه با محدوده گسترده قابل تطبیق با سرعت هیچ توانایی در جلوگیری از بروز تصادف با خودروی در حال حرکت جلویی ندارد. بنابراین در صورت وجود هر خطری، راننده باید بلافاصله و مستقیم خودرو را کنترل کرده و جهت اطمینان از ایمنی تمامی موارد باید به درستی عمل نماید.



هشدار

■ **جلوگیری از فعال شدن ناخواسته سیستم رادار دینامیکی کروز کنترل همراه با محدوده گسترده قابل تطبیق با سرعت**

در صورت استفاده نکردن از سیستم رادار دینامیکی کروز کنترل همراه با محدوده گسترده قابل تطبیق با سرعت، با استفاده از دکمه روشن - خاموش ON-OFF، سیستم را در موقعیت غیرفعال قرار دهید.

■ **موقعیت‌های نامناسب برای فعال کردن سیستم رادار دینامیکی کروز کنترل همراه با محدوده گسترده قابل تطبیق با سرعت**

در شرایط زیر از سیستم کروز کنترل حساس به فاصله استفاده نکنید. در غیر این صورت می‌تواند منجر به از دست دادن کنترل سرعت خودرو و صدمات جسمی جدی و حتی مرگ گردد.

● رانندگی در جاده‌هایی که عابرین پیاده و وسایل نقلیه دوچرخ و غیره وجود دارد.

● در ترافیک سنگین

● در جاده‌هایی با پیچ تند

● در جاده‌های پرپیچ و خم

● در جاده‌های لغزنده همانند جاده‌های پوشیده از باران، یخ یا برف

● رانندگی در سرازیری‌های شیب‌دار، یا جاده‌هایی که شیب رو به بالا یا پایین بطور ناگهانی تغییر می‌کند.

ممکن است هنگام رانندگی در سرازیری سرعت خودرو از سرعت تنظیمی بالاتر رود.

● حین ورود به آزاد راه و بزرگراه

● در شرایط آب و هوایی نامناسب ممکن است از عملکرد تشخیص صحیح سنسورها جلوگیری نماید.

(هوای مه آلود، برفی، طوفانی، بارش شدید باران و غیره)

● در صورت وجود باران، برف و غیره در سطح جلویی سنسور رادار یا سنسور دوربین

● رانندگی در شرایط ترافیکی که مدام مجبور به شتابگیری و کاهش سرعت می‌باشیم.

● زمانی که از خودرو به عنوان یدک کش ترپلر استفاده می‌شود یا حین بکسل کردن در مواقع اضطراری

● صدای آژیر هشدار به دفعات شنیده شود.

رانندگی در حالت کنترل فاصله خودرو تا خودرو

این حالت، با استفاده از سنسور رادار، می‌تواند خودروهای جلویی را تا فاصله 120m (400ft) تشخیص دهد، فاصله کنونی خودرو تا خودرو شناسایی می‌گردد و فاصله مناسب تا خودروی جلویی حفظ می‌شود. توجه داشته باشید که در صورت رانندگی در سرازیری‌های طولانی فاصله خودرو تا خودرو کمتر خواهد شد.

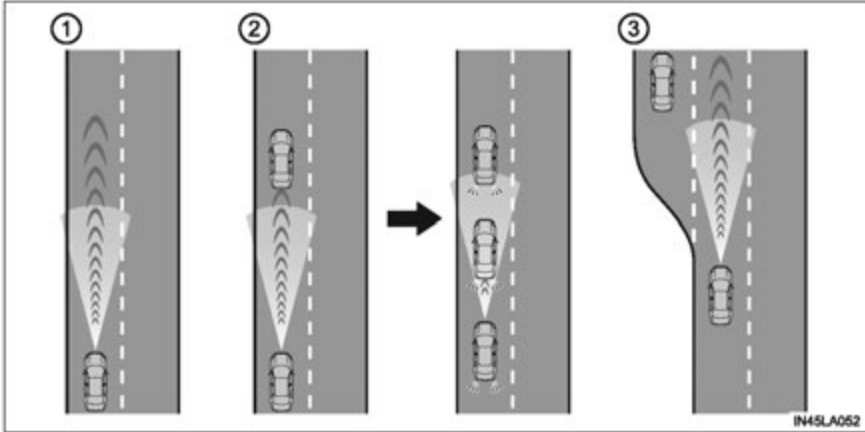

- 1 نمونه‌ای از سرعت یکنواخت ثابت اگر خودرویی در جلوی شما نباشد. خودرو در سرعت تنظیم شده توسط راننده حرکت می‌کند. فاصله مورد نظر خودرو تا خودرو با عملکرد سیستم کنترل فاصله خودرو تا خودرو تنظیم می‌شود.
- 2 نمونه‌ای از کاهش سرعت یکنواخت و حرکت با سرعت یکنواخت پشت سر خودروی جلویی اگر سرعت خودرو جلویی کمتر از سرعت تنظیم شده باشد، در صورت شناسایی خودروی جلویی که با سرعتی کمتر از سرعت تنظیمی شما حرکت می‌کند، سیستم به طور اتوماتیک سرعت خودروی شما را کاهش می‌دهد، اگر کاهش سرعت بیشتری لازم باشد، سیستم ترمزها را درگیر می‌کند (چراغ‌های ترمز در این زمان روشن می‌شوند). سیستم جهت حفظ فاصله خودرو تا خودرو جلویی که توسط راننده تنظیم شده، به تغییرات سرعت خودروی جلویی پاسخ می‌دهد. در صورتی که سیستم نتواند به اندازه مناسب سرعت را کاهش دهد هشدار نزدیک شدن به شما اطلاع می‌دهد تا از نزدیک شدن خودروی شما به خودروی جلویی جلوگیری کند. اگر خودروی جلویی شما متوقف شد، خودروی شما نیز متوقف می‌گردد (خودرو به وسیله کنترل سیستم متوقف می‌گردد) پس از شروع به حرکت خودروی جلویی، اهرم کروزر کنترل را به سمت بالا فشار دهید یا با فشار دادن پدال گاز، حرکت با سرعت یکنواخت پشت سر خودروی جلویی از سرگرفته می‌شود.
- 3 نمونه‌ای از حرکت با سرعت یکنواخت اگر خودروهایی که در جلوی شما حرکت می‌کنند سرعتشان کمتر از سرعت تنظیم شده خودروی شما نباشد سیستم گاز می‌دهد تا به سرعت تنظیم شده برسد. سپس سیستم به سرعت یکنواخت برمی‌گردد.

تنظیم کردن سرعت خودرو (حالت کنترل فاصله خودرو تا خودرو)



- 1] برای فعال کردن کروزکنترل دکمه "ON-OFF" را فشار دهید.
 نشانگر رادار کروزکنترل روشن شده و پیغامی در صفحه نمایش چندمنظوره نمایش داده می‌شود.
 جهت غیرفعال کردن کروزکنترل، دکمه را مجدد فشار دهید.
 اگر دکمه "ON-OFF" به مدت ۱/۵ ثانیه یا بیشتر فشرده و نگه داشته شود، سیستم درحالت کنترل سرعت ثابت فعال می‌شود. (← صفحه ۳۳۵)



- 2] با استفاده از عملکرد پدال گاز، سرعت خودرو را تا مقدار دلخواه (بیش از 50km/h [30mph]) افزایش یا کاهش دهید و با فشار دادن اهرم به سمت پایین، سرعت را تنظیم نمایید.
 نشانگر "SET" کروزکنترل روشن می‌شود.
 در لحظه رها کردن اهرم، سرعت خودرو همان سرعت تنظیم شده می‌شود.
 در صورتی که با وجود خودرویی در جلوی خودرو، سرعت خودرو کمتر از 50km/h (30mph) شود و اهرم نیز درگیر گردد، سرعت تنظیم شده خودرو در 50km/h (30mph) تنظیم می‌گردد.

تنظیمات سرعت تنظیم شده

برای تغییر سرعت تنظیم شده، اهرم را حرکت دهید تا سرعت تنظیمی مورد نظر نمایش داده شود.

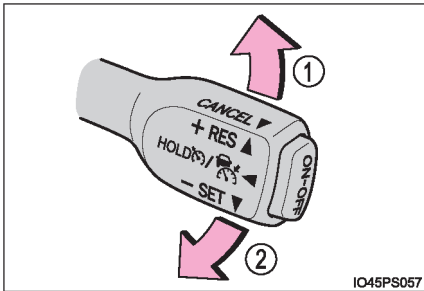

1 افزایش سرعت
(به جز زمانی که خودرو به وسیله کنترل سیستم در حالت کنترل فاصله خودرو تا خودرو متوقف شده است.)

2 کاهش سرعت
تنظیمات دقیق: اهرم را به صورت لحظه‌ای در جهت دلخواه حرکت دهید.

تنظیمات کامل: اهرم را در جهت دلخواه نگه دارید.

در حالت کنترل فاصله خودرو تا خودرو، به روش زیر سرعت تنظیم شده افزایش یا کاهش می‌یابد:
تنظیمات دقیق: با هر بار فشار اهرم، سرعت تا 1km/h (0.6mph) *1 یا 1km/h (1mph) *2 تغییر می‌کند.

تنظیمات کامل: تا زمانی که اهرم نگه داشته شود، سرعت تا 5km/h (3.1mph) *1 افزایش یا کاهش می‌یابد یا تا 5mph (8km/h) *2 افزایش پیدا می‌کند.

در حالت کنترل سرعت ثابت (صفحه ۳۳۵)، به روش زیر سرعت تنظیم شده افزایش یا کاهش تنظیمات دقیق: با هر بار فشار اهرم، سرعت تا 1km/h (0.6mph) *1 یا 1km/h (1.6km/h) *2 تغییر می‌کند.

تنظیمات کامل: تا زمانی که اهرم نگه داشته شود، سرعت به طور مداوم تغییر می‌کند.

*1: اگر سرعت تنظیم شده در واحد "Km/h" (کیلومتر در ساعت) نشان داده شود.

*2: اگر سرعت تنظیم شده در واحد "MPH" (مایل در ساعت) نشان داده شود.

تغییر فاصله خودرو تا خودرو (حالت کنترل فاصله خودرو تا خودرو)

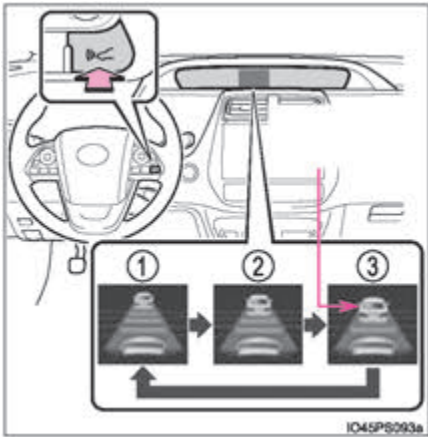

به روش زیر با فشار دادن کلید فاصله خودرو تا خودرو تغییر می‌کند:

- ① فاصله طولانی
- ② فاصله متوسط
- ③ فاصله کوتاه

در صورت قرارداشتن سوئیچ موتور در موقعیت روشن ON فاصله خودرو تا خودرو به طور اتوماتیک در حالت طولانی تنظیم می‌گردد.

اگر خودرویی در جلوی شما در حال حرکت است، علامت خودروی جلویی نیز روی صفحه نمایش داده می‌شود.

تنظیمات فاصله خودرو تا خودرو (حالت کنترل فاصله خودرو تا خودرو)

از جدول زیر فاصله را انتخاب نمایید. توجه داشته باشید که فاصله‌های نشان داده شده با سرعت خودرو 80km/h(50mph) مطابقت می‌کند. بسته به سرعت خودرو فاصله خودرو تا خودرو افزایش یا کاهش پیدا می‌کند. زمانی که خودرو به وسیله سیستم کنترل متوقف می‌گردد، علی‌رغم تنظیمات فاصله خودرو تا خودرو، این فاصله از ۳ متر (10ft.) تا ۵ متر (16ft.) تغییر می‌کند.

فاصله خودرو تا خودرو	گزینه‌های فاصله
حدود 50m (160ft)	طولانی
حدود 40m (130ft)	متوسط
حدود 30m (100ft)	کوتاه

از سرگیری حرکت با سرعت یکنواخت پشت سر خودروی جلویی زمانی که خودرو به وسیله سیستم کنترل (حالت کنترل فاصله خودرو تا خودرو) متوقف شده است.



پس از شروع به حرکت خودروی جلویی، اهرم را به سمت بالا فشار دهید.
اگر پس از شروع به حرکت خودروی جلویی، پدال گاز فشار داده شود خودرو حرکت با سرعت یکنواخت پشت سر خودروی جلویی را از سر می‌گیرد.

لغو و از سرگیری کنترل سرعت

① با کشیدن اهرم به سمت خود، عملکرد کنترل سرعت لغو می‌گردد.
با فشار دادن پدال ترمز نیز عملکرد کنترل سرعت لغو می‌گردد.
(اگر خودرو به وسیله سیستم کنترل متوقف گردد، با فشار دادن پدال ترمز این تنظیمات لغو نمی‌شود.)

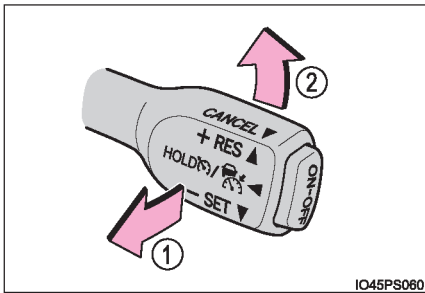

② با فشار دادن اهرم به سمت بالا عملکرد سیستم کروز کنترل از سر گرفته شده و سرعت خودرو به سرعت تنظیم شده باز می‌گردد.
با این وجود اگر خودرو جلویی شناسایی نگردد و سرعت خودرو 40km/h (25mph) یا کمتر باشد، عملکرد سیستم کروز کنترل از سر گرفته نمی‌شود.

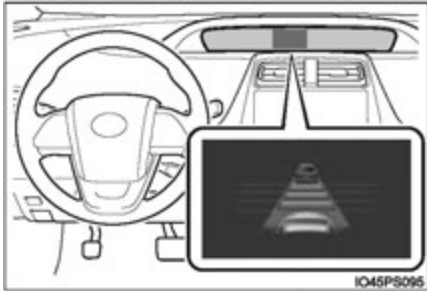
هشدار نزدیک شدن خودرو (حالت کنترل فاصله خودرو تا خودرو)

زمانی که خودروی شما بیش از اندازه به خودرو جلویی نزدیک شود و کاهش سرعت به اندازه کافی به صورت اتوماتیک از طریق کروز کنترل امکان پذیر نباشد، جهت هشدار به راننده نمایشگر چشمک زده و آژیر به صدا در می آید. به عنوان مثال اگر حین حرکت پشت سر خودروی جلویی، خودروی دیگری جلوی شما بپیچد، پدال ترمز را فشار دهید و از حفظ فاصله مناسب خودرو تا خودرو اطمینان حاصل نمایید.

■ زمانی که ممکن است علائم هشدارها اتفاق نیفتد

در شرایط زیر ممکن است علائم هشدار اتفاق نیفتد:

- زمانی که سرعت خودروی جلویی مطابق با یا بیشتر از سرعت خودروی شما باشد.
- زمانی که خودروی جلویی با سرعت بسیار کمی حرکت می کند.
- بلافاصله پس از تنظیم شدن سرعت کروز کنترل
- در صورت فشار دادن پدال گاز

انتخاب حالت کنترل سرعت ثابت

در صورت انتخاب حالت کنترل سرعت ثابت، خودرو بدون اینکه فاصله خودرو تا خودرو را کنترل نماید، سرعت تنظیم شده را حفظ خواهد کرد. این حالت را فقط زمانی انتخاب نمایید که حالت کنترل فاصله خودرو تا خودرو به دلیل آلودگی سنسور رادار عملکرد درستی ندارد.

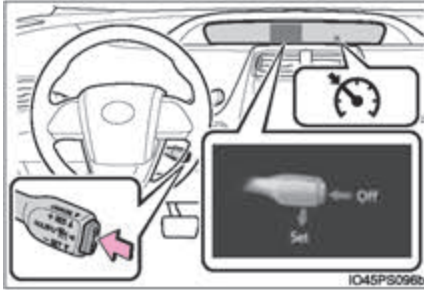

1 در صورت غیر فعال بودن کروز کنترل، دکمه "ON-OFF"

را به مدت ۱/۵ ثانیه یا بیشتر فشار داده و نگه دارید. بلافاصله پس از اینکه دکمه "ON-OFF" فشار داده شد، نشانگر رادار کنترل کروز کنترل روشن می‌شود. سپس به نشانگر کروز کنترل تغییر می‌یابد. فقط زمانی حالت کنترل سرعت ثابت تغییر می‌کند که اهرم را درگیر نمایید و کروز کنترل نیز غیرفعال باشد.

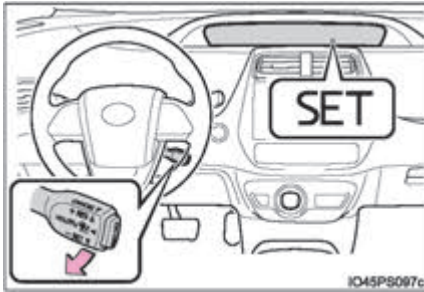

2 با درگیر کردن پدال گاز، سرعت را تا میزان دلخواه

(بیش از 50Km/h [30 mph] افزایش یا کاهش دهید و اهرم را به سمت پایین فشار دهید تا سرعت تنظیم گردد. نشانگر "SET" کروز کنترل روشن می‌شود. در لحظه‌ای که اهرم رها می‌شود، سرعت خودرو همان سرعت تنظیم شده می‌گردد.

تنظیمات سرعت: ← صفحه ۳۳۱

لغو و از سرگیری تنظیمات: ← صفحه ۳۳۳

■ رادار دینامیکی کروز کنترل همراه با محدوده گسترده قابل تطبیق با سرعت زمانی تنظیم می‌شود که :

- دسته دنده در موقعیت D باشد.

- سرعت خودرو بیش از 50km/h (30mph) باشد.

با این وجود زمانی که خودروی جلویی تشخیص داده شود، رادار دینامیکی کروز کنترل همراه با محدوده گسترده قابل تطبیق با سرعت قابل تنظیم می‌شود حتی اگر سرعت خودرو 50km/h (30mph) یا کمتر باشد.

■ **شتابگیری پس از تنظیم سرعت خودرو**

خودرو با درگیر کردن پدال گاز شتاب می‌گیرد. پس از شتابگیری، سرعت تنظیم شده از سرگرفته می‌شود. باین وجود، حین استفاده از حالت کنترل فاصله خودرو تا خودرو، سرعت خودرو ممکن است به کمتر از سرعت تنظیم شده، کاهش یابد تا فاصله خود را تا خودروی جلویی حفظ نماید.

■ **غیرفعال کردن اتوماتیک سیستم کنترل فاصله خودرو تا خودرو**

در شرایط زیر رانندگی در حالت کنترل فاصله خودرو تا خودرو به طور اتوماتیک غیرفعال می‌شود:

- زمانی که هیچ خودرویی در جلو خودروی شما نباشد و سرعت خودرو تا زیر 40km/h (25mph) کاهش پیدا کند.

- در صورتی که خودروی شما پشت سر خودروی جلویی با سرعت کمتر از 40km/h (25mph) در حال حرکت باشد و خودروی جلویی از لاین خارج شود. در غیر این صورت سنسور نمی‌تواند به درستی خودرو را شناسایی نمی‌کند.

- سیستم VSC پیشرفته فعال شود.

- سیستم TRC برای مدتی فعال است.

- اگر سیستم VSC یا TRC با فشار دادن کلید VSC OFF غیرفعال شود.

- اگر سنسور با موادی پوشانده شده باشد به درستی عمل نمی‌کند.

- ترمزگیری پیشگیری از تصادف فعال باشد.

- رادار هوشمند فعال باشد (در صورت مجهز بودن)

- ترمز پارک درگیر باشد.

- خودرو به وسیله سیستم کنترل روی سطح شیب‌دار متوقف شده باشد.

- در صورت وقوع یکی از موارد زیر خودرو توسط سیستم متوقف می‌شود :

- راننده کمربندایمنی خود را نبسته است.

- درب سمت راننده باز است.

- خودرو به مدت ۳ دقیقه متوقف شده است.

در چنین شرایطی، ممکن است دسته دنده به طور اتوماتیک در موقعیت پارک P قرار گیرد. (←صفحه ۲۶۶)

اگر به هردلیلی حالت کنترل فاصله خودرو تا خودرو به طور اتوماتیک غیرفعال گردد، نشان‌دهنده وجود نقص در سیستم می‌باشد. در این خصوص با نمایندگی مجاز تویوتا تماس بگیرید.

■ غیرفعال کردن اتوماتیک حالت کنترل سرعت یکنواخت

در شرایط زیر حالت کنترل سرعت یکنواخت به طور اتوماتیک غیرفعال می‌گردد:

- سرعت واقعی خودرو بیش از 16km/h (10mph) کمتر از سرعت تنظیم شده خودرو باشد.
- سرعت واقعی خودرو به کمتر از 40km/h (25mph) برسد.
- سیستم VSC فعال باشد.
- برای مدتی سیستم TRC فعال باشد.
- با فشار دادن کلید VSC OFF، سیستم‌های VSC یا TRC غیرفعال شوند.
- حالت ترمزگیری پیشگیری از تصادف فعال شود.
- رادار هوشمند فعال می‌باشد (در صورت مجهز بودن)

اگر به هر دلیلی حالت کنترل فاصله خودرو تا خودرو به طور اتوماتیک غیرفعال گردد، نشان دهنده وجود نقص در سیستم می‌باشد. در این خصوص با نمایندگی مجاز تویوتا تماس بگیرید.

■ پیغام‌ها و آژیر هشدار برای کروز کنترل حساس به فاصله همراه با محدودیت سرعت قابل تطبیق

پیغام‌ها و آژیر هشدار برای نشان دادن نقص فنی در سیستم استفاده می‌گردد و حین رانندگی نیاز به توجه به هشدارها را به اطلاع راننده می‌رساند. در صورت نشان داده شدن پیغام هشدار در صفحه نمایش چندمنظوره، پیغام را مطالعه کرده و از دستورالعمل‌های آن پیروی نمایید.

■ زمانی که سنسور ممکن است خودروی جلویی را تشخیص ندهد.

بر اساس شرایط و موارد زیر، زمانی که کاهش سرعت سیستم ناکافی است، پدال ترمز را درگیر نمایید و زمانی که شتابگیری لازم می‌باشد، پدال گاز را درگیر نمایید. به دلیل اینکه سنسور قادر به تشخیص صحیح این خودروها نمی‌باشد، سیستم هشدار نزدیک شدن خودرو (صفحه ۳۳۴) فعال نشده و ممکن است منجر به بروز تصادف و در نتیجه آسیب‌های جسمی جدی و مرگ شود.

- خودروهایی که به طور ناگهانی جلوی خودروی شما می‌پیچند.
- خودروهایی که با سرعت پایین در حال حرکت می‌باشند.
- خودروهایی که در لاین حرکت شما حرکت نمی‌کنند.

- خودروهایی با انتهای عقب کوچک (تریلرهایی بدون بار و غیره)

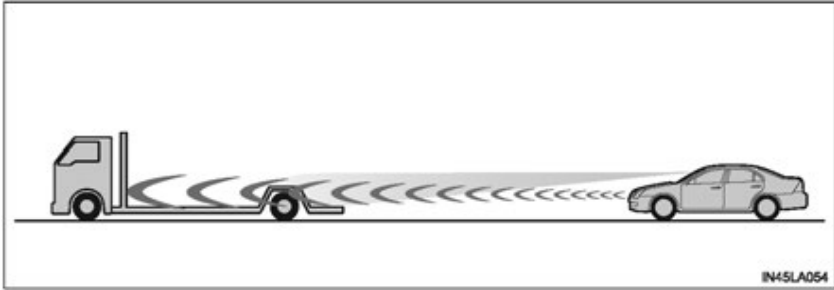

- موتور سیکلت‌هایی که در لاین حرکت شما حرکت می‌کنند.
- در صورتی که آب یا برف در اطراف خودروها پخش می‌شود از عملکرد شناسایی سنسور جلوگیری می‌کند.
- در صورتی که سر خودرو روبرو بالا باشد (به وسیله بار سنگین در محفظه بار و غیره ایجاد می‌شود).

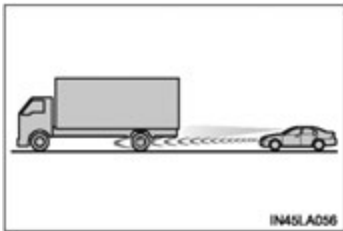
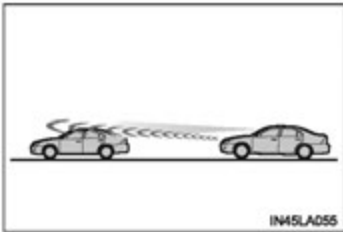

- خودروی جلویی دارای ارتفاع زیادی تا سطح زمین می‌باشد.

- شرایطی که تحت آن ممکن است کنترل فاصله خودرو تا خودرو به درستی کار نکند. پدال ترمز را درگیر نمایید (یا پدال گاز بسته به شرایط). در شرایط زیر ممکن است سنسور رادار خودروی جلویی را به درستی تشخیص ندهد، و باعث بروز تصادف و در نتیجه صدمات جسمی جدی یا مرگ شود.
- پیچ‌ها یا عرض لاین‌ها بسیار باریک باشد.



- زمانی که عملکرد غربیلک فرمان یا موقعیت خودروی شما در لاین ناپایدار باشد.

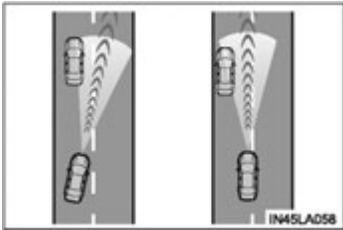

- زمانی که خودروی جلویی ناگهان سرعت خود را کاهش دهد.

رادار دینامیک کروز کنترل*

خلاصه‌ای از عملکرد سیستم

در حالت کنترل فاصله خودرو تا خودرو، حتی اگر پدال گاز فشرده نشود، خودرو به طور اتوماتیک با افزایش سرعت، کاهش سرعت، با تغییرات سرعت خودروی جلویی خود را تطبیق می‌دهد. در حالت کنترل سرعت یکنواخت، خودرو با سرعت ثابت حرکت می‌کند. از سیستم رادار دینامیک کروز کنترل در بزرگراه‌ها و آزادراه‌ها استفاده نمایید.

- حالت کنترل فاصله خودرو تا خودرو (← صفحه ۳۴۳)
- حالت کنترل سرعت یکنواخت (← صفحه ۳۴۹)

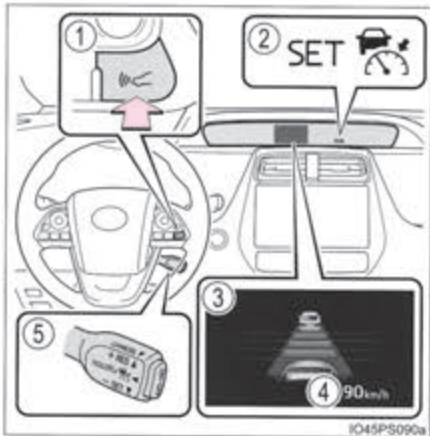

- ① دکمه فاصله خودرو تا خودرو
- ② نشانگرها
- ③ نمایشگر
- ④ سرعت تنظیم شده
- ⑤ اهرم کروز کنترل

* : در صورت مجهز بودن



پیش از به کار بردن رادار دینامیک کروزر کنترل

رانندگی ایمن از مسئولیت‌های منحصر به فرد راننده می‌باشد. فقط به سیستم متکی نباشید و همواره ایمن برانید و به اطراف خود توجه لازم را داشته باشید.

سیستم رادار دینامیک کروزر کنترل، یک سیستم کمکی ارائه شده در رانندگی است که بار مسئولیت راننده را کاهش می‌دهد. با این وجود، محدودیت‌هایی در ارائه این سیستم کمکی وجود دارد.

حتی زمانی که سیستم به طور معمول عمل می‌کند، شرایط شناخته شده توسط سیستم در خودروی جلویی ممکن است با شرایط مشاهده شده توسط راننده متفاوت باشد. بنابراین، راننده باید همواره هوشیاری خود را حفظ کرده، خطرات ناشی از هر موقعیتی را ارزیابی کرده و ایمن رانندگی کند.

در هنگام رانندگی فقط به این سیستم وابسته نباشید و اطمینان از اینکه این سیستم ایمنی شما را تضمین می‌کند می‌توان منجر به بروز تصادف و در نتیجه آسیب‌های جسمی جدی یا مرگ شود.

پیشگیری‌های مرتبط با سیستم‌های کمکی در رانندگی

پیشگیری‌های زیر را مد نظر قرار دهید.

بی‌توجهی به آن‌ها منجر به بروز تصادف و آسیب‌های جسمی جدی یا مرگ می‌شود.

● به راننده در اندازه‌گیری فاصله کمک می‌کند.

سیستم رادار دینامیک کروزر کنترل فقط به راننده در تعیین فاصله بین خودروی خود و خودرو

در حال حرکت جلویی کمک می‌کند. این سیستم مکانیزمی نیست که اجازه دهد در حالت بی‌دقتی یا

بی‌اعتنایی رانندگی کنید و در شرایط کاهش محدوده دید به راننده کمکی نمی‌کند. لازم است راننده

به اطراف خودرو توجه کامل داشته باشد.

● به راننده در تعیین فاصله مناسب کمک می‌کند.

سیستم کروزر کنترل حساس به فاصله تعیین می‌کند آیا فاصله بین خودروی خود و خودروی در حال

حرکت جلویی مناسب است یا خیر. این سیستم قادر به انجام تنظیمات دیگر نیست. بنابراین کاملاً

لازم است راننده هوشیار باشد و احتمال بروز هر خطری را در شرایطی تعیین نماید.

● به راننده در هدایت خودرو کمک می‌کند.

سیستم کروزر کنترل حساس به فاصله هیچ توانایی در جلوگیری از بروز تصادف با خودروی در حال

حرکت جلویی ندارد. بنابراین در صورت وجود هر خطری، راننده باید بلافاصله و مستقیم خودرو را

کنترل کرده و جهت اطمینان از ایمنی تمامی موارد باید به درستی عمل نماید.

جلوگیری از فعال شدن ناخواسته سیستم رادار دینامیک کروزر کنترل

در صورت استفاده نکردن از سیستم رادار دینامیک کروزر کنترل، با استفاده از دکمه روشن - خاموش ON-

OFF، سیستم را در موقعیت غیرفعال قرار دهید.



■ موقعیت‌های نامناسب برای فعال کردن سیستم کروز کنترل حساس به فاصله

- در شرایط زیر از سیستم کروز کنترل حساس به فاصله استفاده نکنید. در غیر این صورت می‌تواند منجر به از دست دادن کنترل سرعت خودرو و صدمات جسمی جدی و حتی مرگ گردد.
- رانندگی در جاده‌هایی که عابرین پیاده و وسایل نقلیه دوچرخ و غیره وجود دارد.
 - در ترافیک سنگین
 - در جاده‌هایی با پیچ تند
 - در جاده‌های پرپیچ و خم
 - در جاده‌های لغزنده همانند جاده‌های پوشیده از باران، یخ یا برف
 - رانندگی در سرازیری‌های شیب‌دار، یا جاده‌هایی که شیب رو به بالا یا پایین بطور ناگهانی تغییر می‌کند.
- ممکن است هنگام رانندگی در سرازیری سرعت خودرو از سرعت تنظیمی بالاتر رود.
- حین ورود به آزاد راه و بزرگراه
 - در شرایط آب و هوایی نامناسب ممکن است از عملکرد تشخیص صحیح سنسورها جلوگیری نماید. (هوای مه آلود، برفی، طوفانی، بارش شدید باران و غیره)
 - در صورت وجود باران، برف و غیره در سطح جلویی سنسور رادار یا سنسور دوربین
 - رانندگی در شرایط ترافیکی که مدام مجبور به شتابگیری و کاهش سرعت می‌باشیم.
 - زمانی که از خودرو به عنوان یدک‌کش تریلر استفاده می‌شود یا حین بکسل کردن در مواقع اضطراری
 - صدای آژیر هشدار به دفعات شنیده شود.

رانندگی در حالت کنترل فاصله خودرو تا خودرو

این حالت، با استفاده از سنسور رادار، می‌تواند خودروهای جلویی را تا فاصله 120m (400ft) تشخیص دهد، فاصله خودرو تا خودرو شناسایی می‌گردد و فاصله مناسب تا خودروی جلویی حفظ می‌شود. توجه داشته باشید که در صورت رانندگی در سرازیری‌های طولانی فاصله خودرو تا خودرو کمتر خواهد شد.

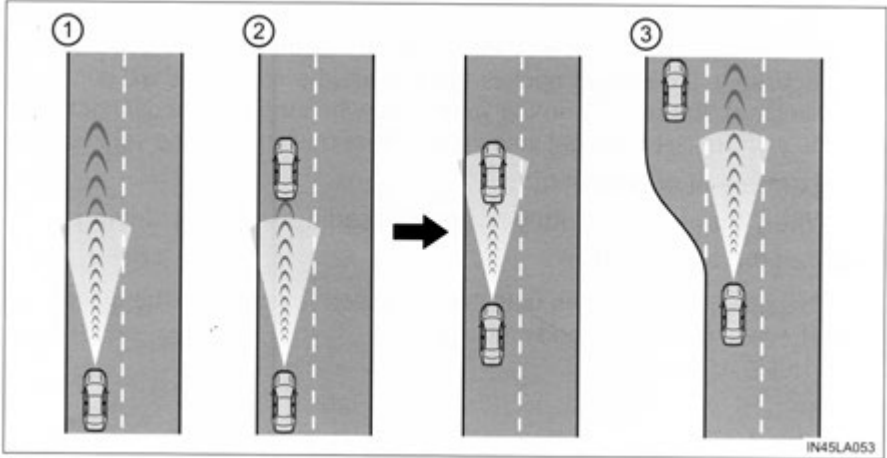

① نمونه‌ای از سرعت یکنواخت ثابت

اگر خودرویی در جلوی شما نباشد.

خودرو در سرعت تنظیم شده توسط راننده حرکت می‌کند. فاصله مورد نظر خودرو تا خودرو با عملکرد سیستم کنترل فاصله خودرو تا خودرو تنظیم می‌شود.

② نمونه‌ای از کاهش سرعت یکنواخت و حرکت با سرعت تنظیم شده، در صورت شناسایی خودروی جلویی

که با سرعتی کمتر از سرعت تنظیمی شما حرکت می‌کند، سیستم به طور اتوماتیک سرعت خودروی شما را کاهش می‌دهد. اگر کاهش سرعت بیشتری لازم باشد، سیستم ترمزها را درگیر می‌کند. (چراغ‌های ترمز در این زمان روشن می‌شوند).

در صورتی که سیستم نتواند به اندازه مناسب سرعت را کاهش دهد، هشدار نزدیک شدن به شما اطلاع می‌دهد تا از نزدیک شدن خودروی شما به خودروی جلویی جلوگیری کند.

③ نمونه‌ای از حرکت با سرعت یکنواخت پشت سر خودروی جلویی

اگر خودروهایی که در جلوی شما حرکت می‌کنند سرعتشان کمتر از سرعت تنظیم شده خودروی شما نباشند، سیستم گاز می‌دهد تا به سرعت تنظیم شده برسد. سپس سیستم به سرعت یکنواخت برمی‌گردد.

تنظیم کردن سرعت خودرو (حالت کنترل فاصله خودرو تا خودرو)

- 1 برای فعال کردن کروز کنترل دکمه "ON-OFF" را فشار دهید.
 نشانگر رادار کروز کنترل روشن شده و پیغامی در صفحه نمایش چندمنظوره نمایش داده می‌شود.
 جهت غیرفعال کردن کروز کنترل، دکمه را مجدد فشار دهید.
 اگر دکمه "ON-OFF" به مدت ۱/۵ ثانیه یا بیشتر فشرده و نگه داشته شود، سیستم در حالت کنترل سرعت ثابت فعال می‌شود. (← صفحه ۳۳۵)



IO45PS091

- 2 با استفاده از عملکرد پدال گاز، سرعت خودرو را تا مقدار دلخواه (بیش از 50km/h [30mph]) افزایش یا کاهش دهید و با فشار دادن اهرم به سمت پایین، سرعت را تنظیم نمایید.
 نشانگر "SET" کروز کنترل روشن می‌شود.
 در لحظه رها کردن اهرم، سرعت خودرو همان سرعت تنظیم شده می‌شود.



IO45PS092

تنظیمات سرعت تنظیم شده

برای تغییر سرعت تنظیم شده، اهرم را حرکت دهید تا سرعت تنظیمی مورد نظر نمایش داده شود.

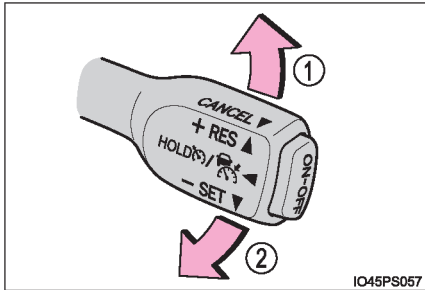

① افزایش سرعت

② کاهش سرعت

تنظیمات دقیق: اهرم را به صورت لحظه‌ای در جهت دلخواه حرکت دهید.

تنظیمات کامل: برای تغییر دادن سرعت، اهرم را بالا یا پایین نگه دارید و در صورت رسیدن به سرعت دلخواه، اهرم را رها نمایید.

در حالت کنترل فاصله خودرو تا خودرو، سرعت تنظیمی به شرح زیر افزایش یا کاهش می‌یابد.

تنظیمات دقیق: با هر بار فشار اهرم، سرعت تا 1km/h (0.6mph) *1 یا 1mph (1.6km/h) *2 تغییر می‌کند.

تنظیمات کامل: تا زمانی که اهرم نگه داشته شود، سرعت تا 5km/h (3.1mph) *1 افزایش یا کاهش می‌یابد یا تا 5mph (8km/h) *2 افزایش پیدا می‌کند.

در حالت کنترل سرعت ثابت (←صفحه ۳۴۹)، به روش زیر سرعت تنظیم شده افزایش یا کاهش می‌یابد: تنظیمات دقیق: با هر بار فشار اهرم، سرعت تا 1km/h (0.6mph) *1 یا 1mph (1.6km/h) *2 تغییر می‌کند.

تنظیمات کامل: تا زمانی که اهرم نگه داشته شود، سرعت به طور مداوم تغییر می‌کند.

*1: اگر سرعت تنظیم شده در واحد "Km/h" (کیلومتر در ساعت) نشان داده شود.

*2: اگر سرعت تنظیم شده در واحد "MPH" (مایل در ساعت) نشان داده شود.

تغییر فاصله خودرو تا خودرو (حالت کنترل فاصله خودرو تا خودرو)

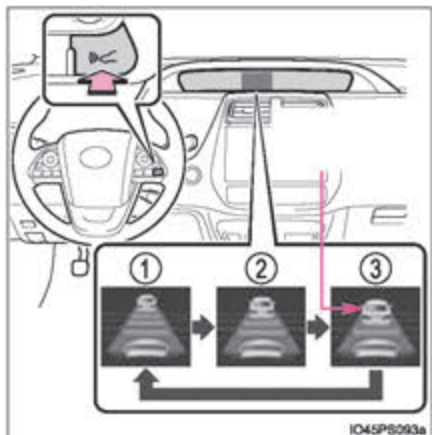

به روش زیر با فشار دادن کلید فاصله خودرو تا خودرو تغییر می‌کند:

- ① فاصله طولانی
- ② فاصله متوسط
- ③ فاصله کوتاه

در صورت قرار داشتن سوئیچ موتور در موقعیت روشن حالت فاصله خودرو تا خودرو به طور اتوماتیک در حالت طولانی تنظیم می‌گردد. اگر خودرویی در جلوی شما در حال حرکت است، علامت خودروی جلویی نیز روی صفحه نمایش داده می‌شود.

تنظیمات فاصله خودرو تا خودرو (حالت کنترل فاصله خودرو تا خودرو)

از جدول زیر فاصله را انتخاب نمایید. توجه داشته باشید که فاصله‌های نشان داده شده با سرعت خودرو (80km/h(50mph) مطابقت می‌کند. بسته به سرعت خودرو فاصله خودرو تا خودرو افزایش یا کاهش پیدا می‌کند.

فاصله خودرو تا خودرو	گزینه‌های فاصله
حدود 50m (160ft)	طولانی
حدود 40m (130ft)	متوسط
حدود 30m (100ft)	کوتاه

لغو و از سرگیری کنترل سرعت

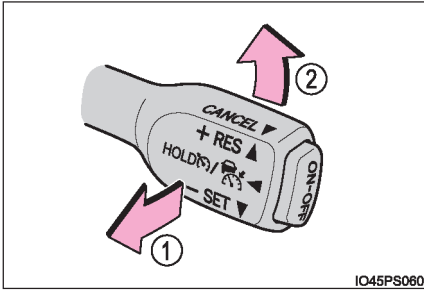

- ① با کشیدن اهرم به سمت خود، عملکرد کنترل سرعت لغو می‌گردد.
با فشار دادن پدال ترمز نیز عملکرد کنترل سرعت لغو می‌گردد.

- ② با فشار دادن اهرم به سمت بالا عملکرد سیستم کروز کنترل از سر گرفته شده و سرعت خودرو به سرعت تنظیم شده باز می‌گردد.
با این وجود اگر سرعت خودرو 40km/h (25mph) یا کمتر باشد، عملکرد سیستم کروز کنترل از سر گرفته نمی‌شود.

هشدار نزدیک شدن خودرو (حالت کنترل فاصله خودرو تا خودرو)

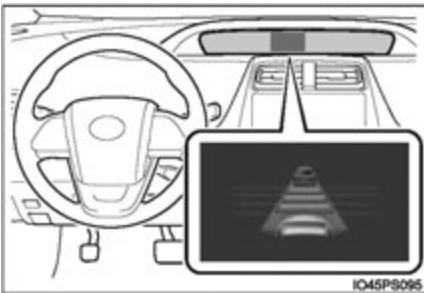

زمانی که خودرو شما بیش از اندازه به خودرو جلویی نزدیک شود و کاهش سرعت به اندازه کافی به صورت اتوماتیک از طریق کروز کنترل امکان پذیر نباشد، جهت هشدار به راننده نمایشگر چشمک زده و آژیر به صدا در می‌آید. به عنوان مثال اگر حین حرکت پشت سر خودروی جلویی، خودروی دیگری جلوی شما پیچد، پدال ترمز را فشار دهید و از حفظ فاصله مناسب خودرو تا خودرو اطمینان حاصل نمایید.

■ زمانی که ممکن است علائم هشدارها اتفاق نیفتد

- در شرایط زیر ممکن است علائم هشدار اتفاق نیفتد:
- زمانی که سرعت خودروی جلویی مطابق با یا بیشتر از سرعت خودروی شما باشد.
- زمانی که خودروی جلویی با سرعت بسیار کمی حرکت می‌کند.
- بلافاصله پس از تنظیم شدن سرعت کروز کنترل
- در صورت فشار دادن پدال گاز

انتخاب حالت کنترل سرعت ثابت

در صورت انتخاب حالت کنترل سرعت ثابت، خودرو بدون اینکه فاصله خودرو را کنترل نماید، سرعت تنظیم شده را حفظ خواهد کرد. این حالت را فقط زمانی انتخاب نمایید که حالت کنترل سرعت خودرو تا خودرو به دلیل آلودگی سنسور رادار عملکرد درستی ندارد.

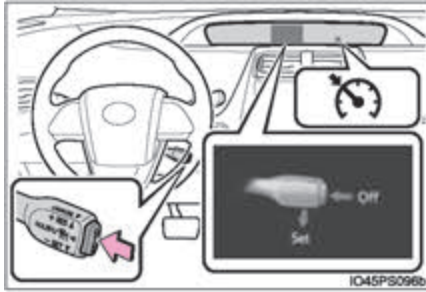

1 در صورت غیر فعال بودن کروز کنترل، دکمه "ON-OFF"

را به مدت ۱/۵ ثانیه یا بیشتر فشار داده و نگه دارید. بلافاصله دکمه "ON-OFF" را فشار دهید، نشانگر رادار کروز کنترل روشن می‌شود. سپس به نشانگر کروز کنترل تغییر می‌یابد. فقط زمانی حالت کنترل سرعت ثابت تغییر می‌کند که اهرم را درگیر نمایید و کروز کنترل نیز غیرفعال باشد.

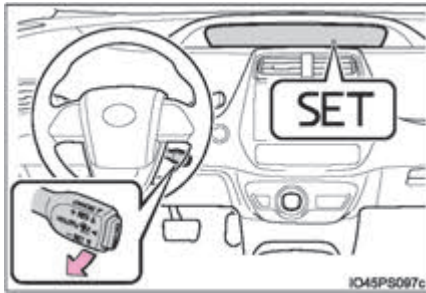

2 با درگیر کردن پدال گاز، سرعت را تا میزان دلخواه

(بیش از) افزایش یا کاهش دهید و اهرم را به سمت پایین فشار دهید تا سرعت تنظیم گردد. نشانگر "SET" کروز کنترل روشن می‌شود. در لحظه‌ای که اهرم رها می‌شود، سرعت خودرو همان سرعت تنظیم شده می‌گردد.

تنظیمات سرعت: ← صفحه ۳۴۶

لغو و از سرگیری تنظیمات: ← صفحه ۳۴۸

- رادار دینامیکی کروز کنترل همراه با محدوده گسترده قابل تطبیق با سرعت زمانی تنظیم می‌شود که :
 - دسته دنده در موقعیت D باشد.
 - سرعت خودرو بیش از 50km/h (30mph) باشد.
- شتابگیری پس از تنظیم سرعت خودرو
 - خودرو با درگیر کردن پدال گاز شتاب می‌گیرد. پس از شتابگیری، سرعت تنظیم شده از سرگرفته می‌شود. با این وجود، حین استفاده از حالت کنترل فاصله خودرو تا خودرو، سرعت خودرو ممکن است به کمتر از سرعت تنظیم شده، کاهش یابد تا فاصله خود را تا خودروی جلویی حفظ نماید.
- غیرفعال کردن اتوماتیک سیستم کنترل فاصله خودرو تا خودرو
 - در شرایط زیر رانندگی در حالت کنترل فاصله خودرو تا خودرو به طور اتوماتیک غیرفعال می‌شود:
 - سرعت واقعی خودرو تا حدود 40km/h (25mph) کاهش یابد.
 - سیستم VSC پیشرفته فعال شود.
 - سیستم TRC برای مدتی فعال باشد.
 - اگر سیستم VSC یا TRC با فشار دادن کلید VSC OFF غیرفعال شود.
 - اگر سنسور با موادی پوشانده شده باشد به درستی عمل نمی‌کند.
 - ترمزگیری پیشگیری از تصادف فعال باشد.
 - رادار هوشمند فعال باشد (در صورت مجهز بودن)
 - اگر به هر دلایلی حالت کنترل فاصله خودرو تا خودرو به طور اتوماتیک غیرفعال گردد، ممکن است نشان‌دهنده وجود نقص در سیستم می‌باشد. در این خصوص با نمایندگی مجاز تویوتا تماس بگیرید.

■ غیرفعال کردن اتوماتیک حالت کنترل سرعت یکنواخت

در شرایط زیر حالت کنترل سرعت یکنواخت به طور اتوماتیک غیرفعال می‌گردد:

- سرعت واقعی خودرو بیش از 16km/h (10mph) کمتر از سرعت تنظیم شده خودرو باشد.
- سرعت واقعی خودرو به کمتر از 40km/h (25mph) برسد.
- سیستم VSC فعال باشد.
- برای مدتی سیستم TRC فعال باشد.
- با فشار دادن کلید VSC OFF، سیستم‌های VSC یا TRC غیرفعال شوند.
- حالت ترمزگیری پیشگیری از تصادف فعال شود. (در صورت مجهز بودن)
- رادار هوشمند فعال می‌باشد (در صورت مجهز بودن)

اگر به هر دلیلی حالت کنترل فاصله خودرو تا خودرو به طور اتوماتیک غیرفعال گردد، ممکن است نشان دهنده وجود نقص در سیستم می‌باشد. در این خصوص با نمایندگی مجاز تویوتا تماس بگیرید.

■ پیغام‌ها و آژیر هشدار برای رادار دینامیکی کروز کنترل همراه با محدوده گسترده قابل تطبیق با سرعت

پیغام‌ها و آژیر هشدار برای نشان دادن نقص فنی در سیستم استفاده می‌گردد و حین رانندگی نیاز به توجه به هشدارها را به اطلاع راننده می‌رساند. در صورت نشان داده شدن پیغام هشدار در صفحه نمایش چندمنظوره، پیغام را مطالعه کرده و از دستورالعمل‌های آن پیروی نمایید.

■ زمانی که سنسور ممکن است خودروی جلویی را تشخیص ندهد.

بر اساس شرایط و موارد زیر، زمانی که کاهش سرعت سیستم ناکافی است، پدال ترمز را درگیر نمایید و زمانی که شتابگیری لازم می‌باشد، پدال گاز را درگیر نمایید. به دلیل اینکه سنسور قادر به تشخیص صحیح این خودروها نمی‌باشد، سیستم هشدار نزدیک شدن خودرو (صفحه ۳۳۴) فعال نشده و ممکن است منجر به بروز تصادف و در نتیجه آسیب‌های جسمی جدی و مرگ شود.

- خودروهایی که به طور ناگهانی جلوی خودروی شما می‌پیچند.
- خودروهایی که با سرعت پایین در حال حرکت می‌باشند.
- خودروهایی که در لاین حرکت شما حرکت نمی‌کنند.

- خودروهایی با انتهای عقب کوچک (تریلرهایی بدون بار و غیره)

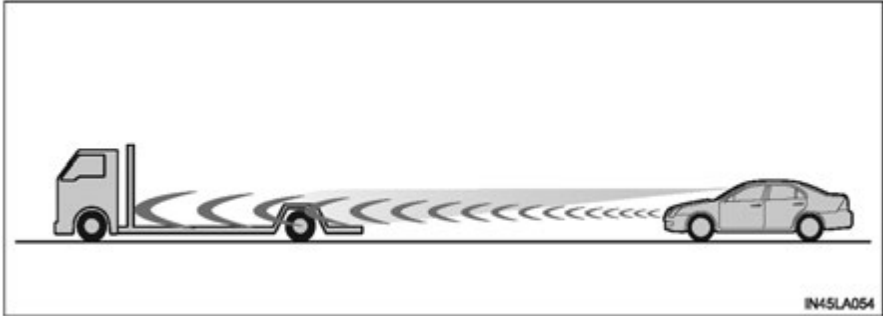

- موتور سیکلت‌هایی که در لاین حرکت شما حرکت می‌کنند.
- در صورتی که آب یا برف در اطراف خودروها پخش می‌شود از عملکرد شناسایی سنسور جلوگیری می‌کند.
- در صورتی که سرخودرو روبه بالا باشد (به وسیله بار سنگین در محفظه بار و غیره ایجاد می‌شود).

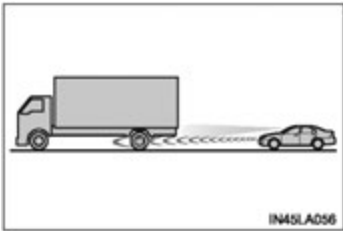
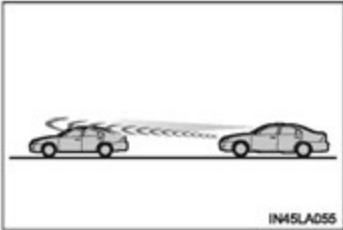

- خودروی جلویی دارای ارتفاع زیادی تا سطح زمین می‌باشد.

■ شرایطی که تحت آن ممکن است حالت کنترل فاصله خودرو تا خودرو به درستی کار نکند. پدال ترمز را درگیر نمایید (یا پدال گاز بسته به شرایط). در شرایط زیر ممکن است سنسور رادار خودروی جلویی را به درستی تشخیص ندهد، و باعث بروز تصادف و در نتیجه صدمات جسمی جدی یا مرگ شود.



● پیچ‌ها یا عرض لاین‌ها بسیار باریک باشد.

● زمانی که عملکرد غربلیک فرمان یا موقعیت خودروی شما در لاین ناپایدار باشد.

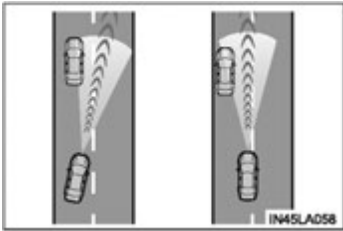

● زمانی که خودروی جلویی ناگهان سرعت خود را کاهش دهد.

کروز کنترل*

خلاصه عملکرد سیستم

از کروز کنترل برای حفظ سرعت تنظیم شده بدون فشار دادن پدال گاز استفاده نمایید.
از سیستم کروز کنترل در بزرگراه‌ها و آزاد راه‌ها استفاده نمایید.

① نشانگرها

② اهرم کروز کنترل

③ سرعت تنظیم شده



*: در صورت مجهز بودن

تنظیم سرعت خودرو

1 دکمه "ON-OFF" را فشار دهید، عملکرد کروز کنترل را فعال نمایید. چراغ نشانگر کروز کنترل روشن می‌شود. برای غیرفعال کردن کروز کنترل، کلید را مجدداً فشار دهید.

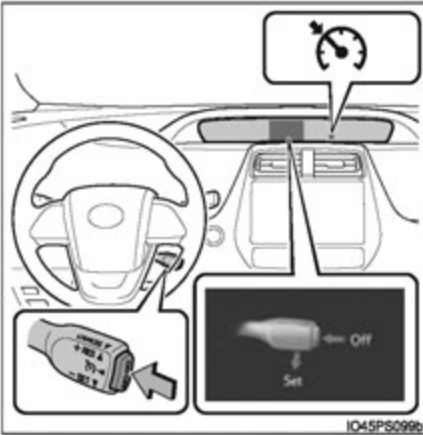

2 سرعت خودرو را تا سرعت دلخواه افزایش یا کاهش دهید (بیش از 40km/h [25mph]) و اهرم را به سمت پایین فشار دهید تا سرعت تثبیت شود. نشانگر "SET" کروز کنترل روشن می‌شود. سرعت خودرو در زمان رها کردن اهرم همان سرعت تنظیم شده خودرو می‌باشد.

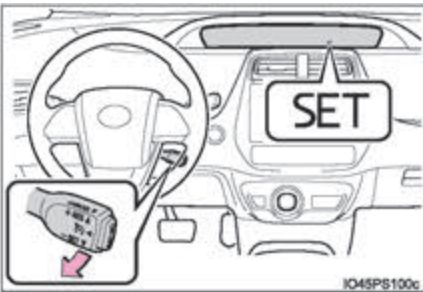

تنظیم سرعت ثابت

برای تغییر سرعت ثابت، اهرم را تا زمان رسیدن به سرعت دلخواه حرکت دهید.

① افزایش سرعت

② کاهش سرعت

تنظیمات دقیق: اهرم را به صورت لحظه‌ای در

جهت دلخواه حرکت دهید.

تنظیمات کامل: اهرم را در جهت دلخواه نگه دارید.

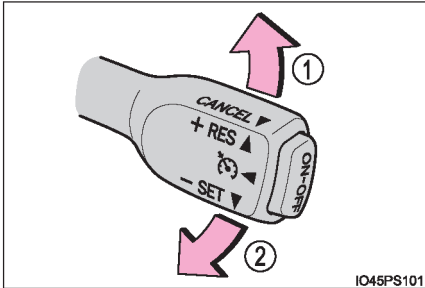

IO45PS101

سرعت ثابت به روش زیر کاهش یا افزایش می‌یابد:

تنظیمات دقیق: با هر بار فشار اهرم، سرعت 1 mph (1.6 kmh) تغییر می‌کند.

تنظیمات کامل: تا رها کردن اهرم، سرعت ثابت به طور مداوم افزایش یا کاهش می‌یابد.

غیرفعال کردن و از سرگیری کنترل سرعت ثابت

① اهرم را به سمت خود بکشید تا کروز کنترل

غیرفعال شود.

در صورت درگیری ترمزها تنظیمات سرعت

غیرفعال می‌شود.

② اهرم را به سمت بالا فشار دهید تا عملکرد کروز

کنترل از سرگرفته شود.

در صورت افزایش سرعت خودرو بیش از

40km/h(25mph) از سرگیری عملکرد کروز

کنترل در دسترس قرار می‌گیرد.

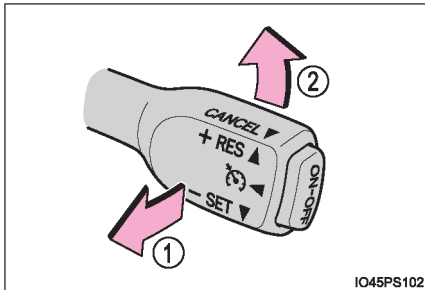

IO45PS102

■ **کروز کنترل زمانی فعال می‌شود که**

- دسته دنده در موقعیت D باشد.
- سرعت خودرو بیش از حدود 40 km/h (25 mph) باشد.

■ **شتاب‌گیری پس از تثبیت سرعت خودرو**

- سرعت خودرو را می‌توان با درگیر کردن پدال گاز افزایش داد. پس از شتاب‌گیری، سرعت ثبت شده از سرگرفته می‌شود.
- حتی بدون غیرفعال کردن سیستم کروز کنترل، برای افزایش سرعت ثابت ابتدا سرعت خودرو را به سرعت دلخواه افزایش دهید و سپس اهرم کروز کنترل را به سمت پایین فشار دهید تا سرعت جدید تنظیم شود.

■ **غیرفعال شدن اتوماتیک کروز کنترل**

- در هر کدام از شرایط زیر سیستم کروز کنترل غیرفعال می‌شود.
- سرعت خودرو بیش از 16km/h (10mph) زیر سرعت ثابت خودرو کاهش یابد.
- در این حالت، سرعت تثبیتی به حافظه سپرده شده، از سرگیری نخواهد شد.
- سرعت واقعی خودرو زیر 40km/h (25mph) باشد.
- VSC فعال شده باشد
- برای مدت زمانی سیستم TRC فعال شود.
- با فشار دادن کلید VSC OFF، سیستم VSC یا TRC غیرفعال شود.
- رادار هوشمند فعال شود. (در صورت مجهز بودن)

■ **در صورت نمایش داده شدن پیغام "Check Cruise Control System Visit Your Dealer" (جهت**

بررسی سیستم کروز کنترل به نمایندگی مجاز مراجعه نمایید) در صفحه نمایش چندمنظوره.
 برای غیرفعال نمودن کروز کنترل "ON- OFF" را فشار دهید، برای فعال شدن، مجدد دکمه را فشار دهید.
 اگر سرعت کروز کنترل را نمی‌توان تنظیم نمود یا اگر بلافاصله پس از فعال کردن، کروز کنترل غیرفعال می‌شود، سیستم کروز کنترل نقص فنی دارد. برای کنترل و بازرسی خودرو به نمایندگی مجاز تویوتا مراجعه نمایید.

هشدار

■ برای جلوگیری از فعال شدن ناخواسته کروز کنترل

در صورت عدم استفاده از کروز کنترل دکمه "ON-OFF" را فشار دهید تا کروز کنترل غیرفعال شود.

■ موقعیت‌های نامناسب برای فعال کردن کروز کنترل

در شرایط زیر از کروز کنترل استفاده نکنید.

در غیر این صورت می‌تواند منجر به از دست دادن کنترل خودرو، صدمات جسمی جدی و حتی مرگ گردد.

● جاده‌هایی که محل عبور عابر پیاده و وسایل نقلیه دوچرخ و غیره می‌باشد.

● در ترافیک سنگین

● در جاده‌های با پیچ‌های تند

● در جاده‌های پرپیچ و خم

● در جاده‌های لغزنده همانند جاده‌های پوشیده از باران، یخ یا برف

● در جاده‌های با شیب زیاد ممکن است هنگام رانندگی در سرازیری سرعت خودرو از سرعت تنظیمی بالاتر رود.

● حین یدک کشیدن تریلر یا بکسل کردن در مواقع اضطراری

کلید انتخاب حالت رانندگی

در شرایط مختلف رانندگی می‌توان یکی از سه حالت رانندگی را انتخاب نمود.

حالت‌های رانندگی

کلید را به طور مداوم فشار دهید تا سیستم به حالت رانندگی دلخواه تغییر نماید. هر بار که کلید فشار داده می‌شود، حالت رانندگی به ترتیب زیر تغییر می‌کند و در نتیجه نشانگرهای "ECO MODE" و "PWR MODE" روشن یا خاموش می‌شوند.

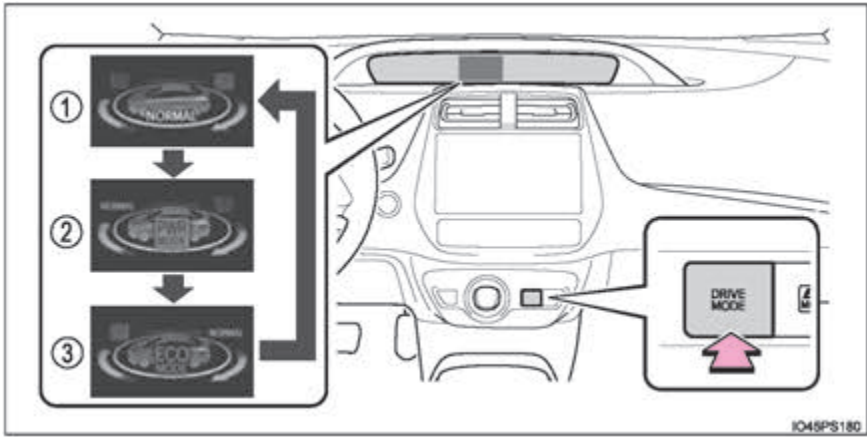

① Normal mode (حالت عادی)

مناسب برای رانندگی عادی می‌باشد.
در صورتی که حالت عادی انتخاب شود، نشانگرهای "ECO MODE" و "PWR MODE" خاموش می‌شوند.

② Power mode (حالت قدرتی)

مناسب برای رانندگی در جاده‌های کوهستانی و هنگامی که نیاز به عکس‌العمل سریع در شتابگیری داشته باشد مانند رانندگی در جاده‌های کوهستانی.
در صورتی که حالت قدرتی انتخاب شود، نشانگر "PWR MODE" در نمایشگر اصلی روشن می‌شود.

③ "Eco drive mode" (حالت مصرف اقتصادی سوخت)

مناسب برای رانندگی در حالت بهینه سازی مصرف سوخت با اعمال نیروی گشتاور تولید شده به صورت ملایم‌تر نسبت به حالت عادی در هنگام فشار دادن پدال گاز
در صورتی که حالت Eco drive انتخاب شود، نشانگر "ECO MODE" در نمایشگر اصلی روشن می‌شود.
در صورت استفاده از سیستم تهویه هوای مطبوع (ایرکاندیشن)، سیستم به طور اتوماتیک به حالت air conditioning eco (تهویه هوای مطبوع اقتصادی) تغییر می‌کند. (← صفحه ۴۵۴) در صورت رانندگی در حالت ECO، مصرف سوخت بهتر می‌شود.

■ در صورت غیرفعال کردن حالت رانندگی ECO یا Power

- کلید را مجدد فشار دهید. در صورت قرارداشتن سوئیچ موتور در حالت خاموش OFF، حالت Power (قدرتی) نیز به طور اتوماتیک غیرفعال می‌گردد.
- با این وجود، در صورتی که کلید فشار داده شود و سوئیچ موتور در حالت خاموش OFF قرار داشته باشد، حالت عادی و حالت Eco به طور اتوماتیک غیرفعال می‌شوند.

■ تغییر دادن حالت رانندگی در صورت قرار داشتن در حالت EV

← صفحه ۲۶۱

BSM (نشانگر نقطه کور)*

خلاصه‌ای از وضعیت عملکردی نشانگر نقطه کور

- این سیستم دارای دو عملکرد می‌باشد؛
- عملکرد نشانگر نقطه کور هنگام تغییر لاین به دقت عمل راننده کمک می‌کند.
 - عملکرد هشدار عبور و مرور در عقب (در صورت مجهز بودن) هنگام حرکت به عقب به راننده کمک می‌کند.
- در این دو عملکرد از سنسورهای یکسان استفاده می‌شود.

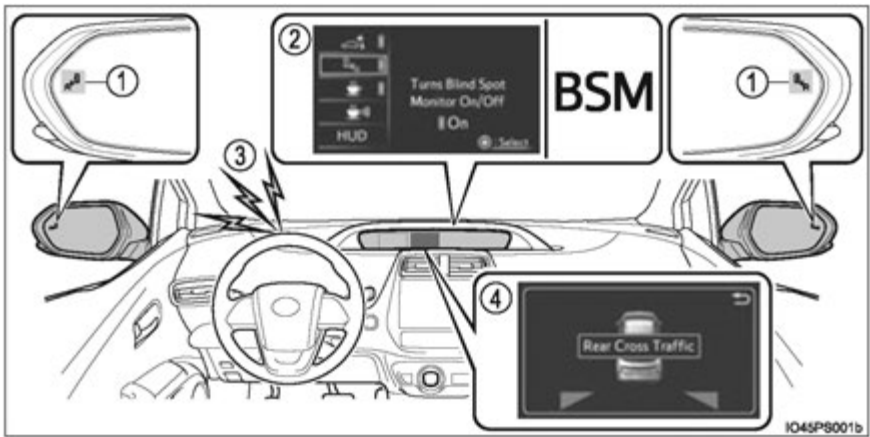

1 نشانگرهای آینه بغل

عملکرد نشانگر نقطه کور:

- زمانی که خودرویی در نقطه کور تشخیص داده شود، اگر از دسته راهنما استفاده نشود، نشانگر آینه بغل روشن می‌شود و اگر از دسته راهنما استفاده شود، نشانگر آینه بغل چشمک می‌زند.
- عملکرد هشدار عبور و مرور در عقب:
- زمانی که خودرویی از سمت راست یا چپ عقب خودروی شما نزدیک شود، نشانگرهای آینه بغل چشمک می‌زنند.

* در صورت مجهز بودن

- ② نشانگر و صفحه روشن / خاموش نشانگر نقطه کور عملکرد نشانگر نقطه کور و عملکرد هشدار عبور و مرور در عقب (در صورت مجهز بودن) را می‌توان با استفاده از صفحه نمایش چندمنظوره فعال و غیرفعال نمود. (← صفحه ۱۶۲) خودروهایی فاقد عملکرد هشدار عبور و مرور در عقب: در صورت فعال بودن، نشانگر BSM در نشانگر روشن می‌شود. خودروهایی مجهز به عملکرد هشدار عبور و مرور در عقب: در صورت فعال بودن، نشانگر BSM در نشانگر روشن شده و آژیر به صدا در می‌آید.
- ③ آژیر هشدار عبور و مرور در عقب (فقط عملکرد هشدار عبور و مرور در عقب) زمانی که خودرویی از سمت راست یا چپ عقب به خودروی شما نزدیک شود، صدای آژیر از جلو داشبورد سمت راننده شنیده می‌شود.
- ④ نمایشگر تشخیص RCTA (فقط عملکرد RCTA) زمانی که خودرویی از سمت راست یا چپ عقب به خودروی شما نزدیک و شناسایی می‌گردد، نمایشگر تشخیص RCTA در صفحه نمایش چندمنظوره نشان داده می‌شود.

تغییر تنظیمات عملکرد نشانگر نقطه کور و عملکرد هشدار عبور و مرور در عقب

عملکرد نشانگر نقطه کور و عملکرد هشدار عبور و مرور در عقب در صفحه  صفحه نمایش چندمنظوره فعال یا غیرفعال می‌شوند. (← صفحه ۱۶۲)

زمانی که OFF (غیرفعال) انتخاب می‌گردد، نشانگر نقطه کور و عملکرد هشدار عبور و مرور در عقب (در صورت مجهز بودن) فعال نمی‌شوند مگر اینکه با استفاده از نمایش تنظیمات صفحه نمایش چندمنظوره مجدد فعال (ON) شود. (این سیستم حتی زمانی که سیستم هیبریدی فعال شده، به موقعیت فعال (ON) به طور اتوماتیک بازمی‌گردد).

■ دیدن نشانگرهای آینه بغل

در زیر نور آفتاب شدید، نشانگر آینه بغل به سختی دیده می‌شود.

■ شنیدن صدای آژیر هشدار عبور و مرور در عقب (در صورت مجهز بودن)

در صورت وجود صدای نویز شدید مانند صدای بلند سیستم صوتی، صدای آژیر عملکرد هشدار عبور و مرور در عقب به سختی شنیده می‌شود.

■ در صورت نمایش داده شدن پیغام "Blind Spot Monitor Unavailable" (نشانگر نقطه کور در

دسترس نمی‌باشد) در صفحه نمایش چندمنظوره

ممکن است به دلیل وجود آب، برف، گل و غیره در مجاورت محدوده سنسور سپر (← صفحه ۳۶۵)، ولتاژ سنسور غیرعادی گردد. با تمیز کردن آب، برف، گل و غیره از محدوده سنسور سپر می‌توان ولتاژ را به حالت عادی برگرداند. همچنین ممکن است در صورت استفاده از سنسور دره‌های بیش از اندازه گرم یا سرد، سنسور عملکرد عادی نداشته باشد.

■ در صورت نمایش داده شدن پیغام "Blind Spot Monitor system Malfunction Visit Your Dealer" (سیستم نشانگر نقطه کور دچار نقص شده است به نمایندگی مجاز مراجعه نمایید) در صفحه نمایش

چندمنظوره

ممکن است سنسور دچار نقص فنی شده یا به درستی کار نکند. جهت بررسی خودرو به نمایندگی مجاز تویوتا مراجعه نمایید.

■ تأییدیه نشانگر نقطه کور

◀ مخصوص خودروهای فروخته شده در بحرین

تجهیزات مشخص شده در اینجا تحت قوانین زیر برای استفاده مورد تأیید می‌باشند.

۱- این تجهیزات نباید برای عملکرد تجهیزات دیگر زیان آور باشند.

۲- این تجهیزات آسیب پذیرند و مالک این تجهیزات نباید درخواست محافظت از آن‌ها را داشته باشد.

◀ مخصوص خودروهای فروخته شده در قطر

شماره تأییدیه: POCDE.ML05. H01144



◀ مخصوص خودروهای فروخته شده در امارات متحده عربی



■ دستکاری سنسور رادار

یک سنسور نشانگر نقطه کور در داخل سپر عقب خودرو به ترتیب در سمت راست و چپ نصب شده است. برای اطمینان از عملکرد صحیح سیستم نشانگر نقطه کور به موارد زیر توجه کنید.

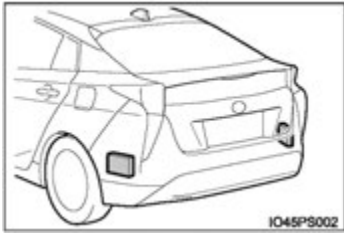

- همواره سنسور و محدوده اطراف آن را تمیز نگه دارید.
- از وارد آوردن ضربه شدید به سنسور و محدوده اطراف سپر عقب خودداری نمایید. حتی اگر سنسور کمی از جای خود جابجا شود، سیستم ممکن است دچار نقص شده و خودروها به درستی تشخیص داده نشوند. در شرایط زیر، جهت بررسی خودرو به نمایندگی مجاز تویوتا مراجعه نمایید.
 - به سنسور یا محدوده اطراف آن ضربه شدید وارد شده باشد.
 - در صورت خراشیده شدن یا فرورفتگی محدوده اطراف سنسور یا قسمتی از سنسور جدا شده باشد.
- سنسور را جدا نکنید.
- از چسباندن اشیاء یا برچسب‌ها روی سنسور یا محدوده اطراف روی سپر خودداری نمایید.
- از تغییر دادن سنسور یا محدوده اطراف روی سپر خودداری نمایید.
- از رنگ کردن سنسور یا محدوده اطراف روی سپر خودداری نمایید.

عملکرد نشانگر نقطه کور

نشانگر نقطه کور با استفاده از سنسورهای رادار، خودروهایی که در حال عبور در لاین کناری در محدوده‌ای که در آینه بغل منعکس نمی‌شود (نقطه کور) را تشخیص می‌دهد و راننده را از وجود خودروهایی از طریق نشانگر آینه بغل آگاه می‌سازد.

محدوده شناسایی نشانگر نقطه کور

نقطه کور قادر به شناسایی خودروهایی در محدوده زیر می‌باشد:

محدوده منطقه شناسایی به شرح زیر است:

- ① حدود 3.5 m (11.5 ft) از کنار خودرو اولین 0.5 m (1.6 ft) از کنار خودرو در محدوده شناسایی قرار نمی‌گیرد.
- ② حدود 3 m (9.8 ft) از سپر عقب
- ③ حدود 1 m (3.3 ft) از جلوی سپر عقب

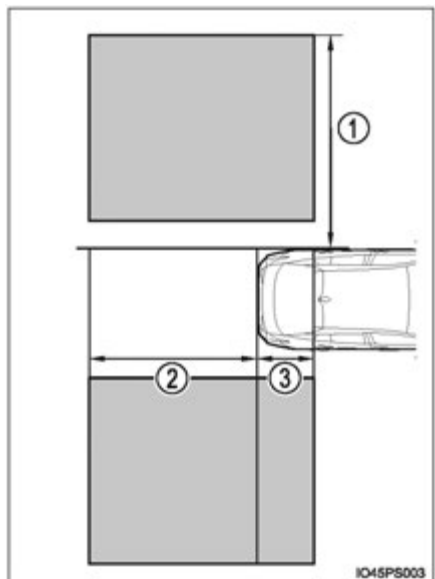



هشدار

■ پیشگیری‌های مرتبط با استفاده از سیستم

فقط راننده مسئولیت رانندگی ایمن را بر عهده دارد. همواره ایمن رانندگی کنید و به اطراف خودرو توجه داشته باشید.

عملکرد نشانگر نقطه کور، یک عملکرد تکمیلی است که وجود خودرو در منطقه کور را به راننده هشدار می‌دهد. به عملکرد نشانگر نقطه کور خیلی وابسته نباشید. عملکرد نمی‌تواند تغییر لاین ایمن را بررسی نماید، بنابراین وابستگی زیاد به این سیستم منجر به بروز تصادف و باعث آسیب‌های جسمی جدی و مرگ می‌شود.

با توجه به شرایط، سیستم ممکن است بدرستی عمل نکند. بنابراین استفاده از دید راننده در مورد رانندگی ایمن ضروری می‌باشد.

■ زمان فعال شدن عملکرد نشانگر نقطه کور

- سیستم BSM در وضعیت روشن ON باشد. (←صفحه ۳۶۲)
- سرعت خودرو بیش‌تر از 16 km/h (10 mph) باشد.

■ زمان تشخیص خودرو بوسیله نشانگر نقطه کور

- خودروی لاین کناری از خودرو شما سبقت بگیرد.
- هنگام تغییر لاین، خودروی دیگر وارد محدوده شناسایی شود.

■ شرایطی که در آن، عملکرد نشانگر نقطه کور خودرویی را شناسایی نمی‌کند.

- عملکرد نشانگر نقطه کور برای شناسایی انواع وسایل نقلیه و/ یا اشیاء زیر طراحی نشده است.
- موتور سیکلت‌های کوچک، دوچرخه‌ها یا عابرین پیاده و غیره*
- خودروهای عبوری در جهت مخالف
- گاردریل، دیوار، تابلو، خودروهای پارک‌شده و اجسام ثابت مشابه*
- خودروهای عبوری در یک لاین*
- خودروهای عبوری در دو لاین کنار خودروی شما*
- * با توجه به شرایط، ممکن است خودرو و/ یا اجسام شناسایی شوند.

■ شرایطی که در آن ممکن است عملکرد نشانگر نقطه کور به درستی عمل نکند

- عملکرد نشانگر نقطه کور ممکن است خودروها را تحت شرایط زیر به درستی شناسایی نکند.
- در صورت وارد شدن ضربه شدید به سنسور یا محدوده اطراف آن، سنسور به درستی کار نکند.
- در صورت پوشانده شدن سنسور یا محدوده اطراف سپر عقب به وسیله گل، برف، یخ، برجسب و غیره.
- در صورت رانندگی در جاده‌های خیس که به دلیل هوای نامساعد مانند بارش شدید باران، برف یا وجود مه دچار آب گرفتگی شده‌اند.
- زمانی که چند خودرو با فاصله کمی بین هر خودرو بهم می‌رسند.
- زمانی که فاصله بین خودروی شما و خودروی پشت سر شما کم باشد.
- تفاوت قابل توجهی در سرعت بین خودرو و خودروی وارد شده به محدوده شناسایی شما وجود داشته باشد.
- زمانی که تفاوت سرعت بین خودروی شما و خودروی دیگر تغییر می‌کند.
- خودروی وارد شده به محدوده شناسایی با سرعت یکسان با خودروی شما در حال عبور باشد.
- در زمان شروع به حرکت خودروی شما، خودروی دیگری در محدوده شناسایی شما باقی مانده باشد.
- هنگام رانندگی در سربالایی و سرازیری با شیب تند مانند تپه‌ها، جاده‌های پر از چاله و غیره.
- رانندگی در جاده‌های با پیچ تند، شیب تند یا سطح ناهموار
- اگر لاین خودرو عریض باشد یا رانندگی در لبه لاین و یا خودروی لاین کناری هم خیلی دورتر از خودروی شما باشد.
- در صورت نصب حمل‌کننده دوچرخه یا سایر تجهیزات جانبی به عقب خودرو.
- تفاوت قابل توجهی از نظر ارتفاع بین خودرو و خودروی وارد شده به محدوده شناسایی شما وجود داشته باشد.
- بلافاصله پس از قراردادن کلید اصلی نشانگر نقطه کور (BSM) در موقعیت روشن (ON).

- نمونه‌هایی از شرایطی که در آن افزایش عملکرد غیرضروری نشانگر نقطه کور در تشخیص خودرو و/یا شیء ممکن است افزایش یابد.
- در صورت وارد شدن ضربه شدید به سنسور یا محدوده اطراف آن، سنسور منحرف شده باشد.
- زمانی که فاصله بین خودروی شما و گاردریل، دیوار و غیره که وارد محدوده شناسایی شده‌اند بسیار کم باشد.
- هنگام رانندگی در سربالایی و سرازیری با شیب تند مانند تپه‌ها، جاده‌های پر از چاله و غیره.
- اگر لاین خودرو عریض باشد یا رانندگی در لبه لاین و یا خودروی دیگری در حال حرکت در لاینی غیر از لاین کناری شما وارد محدوده شناسایی شما گردد.
- رانندگی در جاده‌هایی با پیچ تند، شیب تند یا سطح ناهموار.
- زمانی که لاستیک‌ها سر بخورند یا خودرو دچار چرخش شود.
- زمانی که فاصله بین خودروی شما و خودروی پشت سری شما کم باشد.
- در صورت نصب حمل کننده دوچرخه یا سایر تجهیزات جانبی به عقب خودرو.

عملکرد هشدار عبور و مرور در عقب

هنگام حرکت با دنده عقب از این عملکرد استفاده می‌شود. این عملکرد خودروهایی که از سمت راست یا چپ عقب به خودروی شما نزدیک می‌شوند را شناسایی می‌کند. این عملکرد با استفاده از سنسورهای رادار بوسیله چشمک زدن نشانگرهای روی آینه بغل و به صدا درآوردن آژیر، راننده را از وجود خودروهای دیگر آگاه می‌کند.

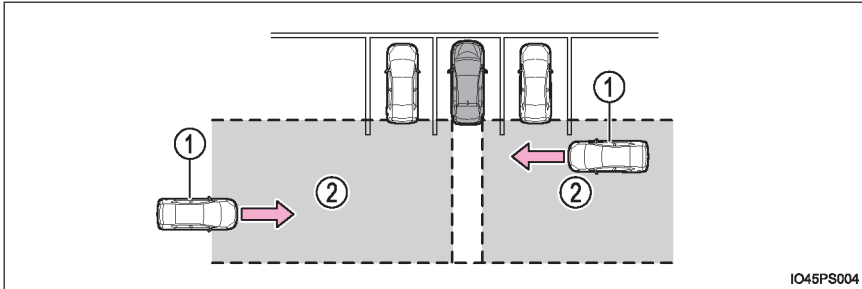

② محدوده شناسایی

① نزدیک شدن خودرو

هشدار

پیشگیری‌های مرتبط با استفاده از سیستم

فقط راننده مسئولیت رانندگی ایمن را به عهده دارد. همواره ایمن رانندگی کنید و به اطراف خودرو توجه داشته باشید.

عملکرد هشدار عبور و مرور در عقب فقط یک سیستم کمکی است و نمی‌تواند جایگزین رانندگی با دقت شود. راننده باید هنگام حرکت به عقب و یا حتی زمان استفاده از عملکرد هشدار عبور و مرور در عقب، مراقبت لازم را انجام دهد. قبل از حرکت به عقب از وجود عابرین پیاده، خودروهای دیگر و غیره مطمئن شده و اطمینان از دید خود راننده نسبت به محدوده پشت خودرو بسیار ضروری می‌باشد. درغیراینصورت منجر به آسیب‌های جسمی جدی و یا مرگ می‌شود.

با توجه به شرایط، سیستم ممکن است عملکرد درستی نداشته باشد. بنابراین دید چشمی راننده جهت رعایت ایمنی بسیار الزامی است.

محدوده شناسایی عملکرد هشدار عبور و مرور در عقب

محدوده قابل شناسایی برای خودرو به شرح زیر می‌باشد.

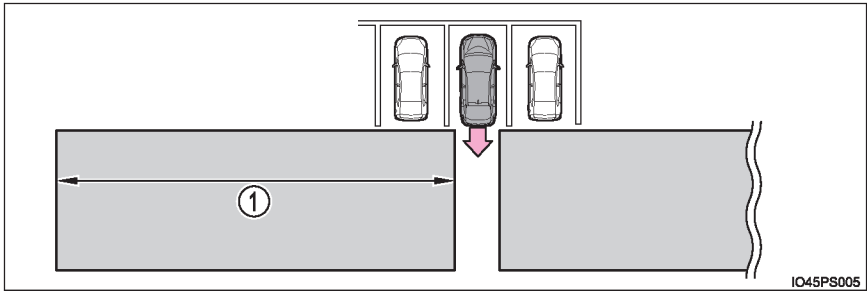

به راننده فرصت بیشتری جهت عکس‌العمل مناسب می‌دهد، درمورد خودروهایی که از دور با سرعت بیشتری به شما نزدیک می‌شوند، آژیر سریع‌تر به صدا درمی‌آید.
مثال:

حدود فاصله هشدار ①	سرعت	خودروهای در حال نزدیک شدن
20 m (65 ft.)	28 km/h (18 mph)	سریع
5.5 m (18 ft.)	8 km/h (5 mph)	آهسته

■ زمان فعال شدن عملکرد هشدار عبور و مرور در عقب

- کلید اصلی BSM در موقعیت روشن on باشد. (← صفحه ۳۶۲)
- دسته دنده در موقعیت دنده عقب R باشد.
- سرعت خودرو کم‌تر از 8 km/h (5 mph) باشد.
- سرعت خودروی در حال نزدیک شدن بین 8 km/h (5 mph) و 28 km/h (18 mph) باشد.

■ **شرایطی که تحت آن عملکرد هشدار عبور و مرور در عقب، خودرویی را شناسایی نمی‌کند.**
عملکرد هشدار عبور و مرور در عقب برای شناسایی انواع وسایل نقلیه و / یا اشیاء زیر طراحی نشده است:

- خودروهایی که مستقیماً از پشت به خودرو نزدیک می‌شوند.
- خودروهایی که از محل پارک کنار خودروی شما با دنده عقب حرکت می‌کنند.
- خودروهایی که سنسورها به دلیل وجود مانع نمی‌توانند شناسایی کنند.

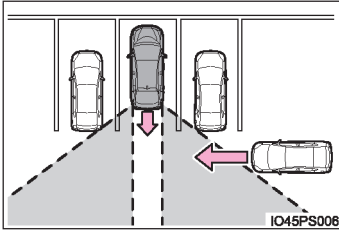

- گاردریل، دیوار، تابلوها، خودروهای پارک شده و اجسام ثابت مشابه*
 - موتور سیکلت‌ها و دوچرخه‌های کوچک یا عابرین پیاده و غیره*
 - خودروهایی که در حال دور شدن از خودروی شما می‌باشند.
 - خودروهایی که از محل پارک کنار خودروی شما نزدیک می‌شوند.
 - *: با توجه به شرایط، خودرو و / یا اجسام شناسایی می‌شوند.
- **شرایطی که تحت آن عملکرد هشدار عبور و مرور در عقب ممکن است به درستی عمل نکند.**
- در شرایط زیر عملکرد هشدار عبور و مرور در عقب ممکن است خودروها را به درستی شناسایی نکند:
 - در صورت وارد شدن ضربه شدید به سنسور یا محدوده اطراف آن، سنسور به درستی کار نکند.
 - در صورت پوشانده شدن سنسور یا محدوده اطراف سپر عقب به وسیله گل، برف، یخ، برچسب و غیره.
 - در صورت رانندگی در جاده‌های خیس که به دلیل هوای نامساعد مانند بارش شدید باران، برف یا وجود مه دچار آب گرفتگی شده‌اند.
 - زمانی که چند خودرو با فاصله کمی بین هر خودرو بهم می‌رسند.
 - زمانی که خودرویی با سرعت بالا به خودروی شما نزدیک می‌شود.

- تغییر ارتفاع ناگهانی زمانی که با دنده عقب از روی سرعت گیر عبور می‌کنید.

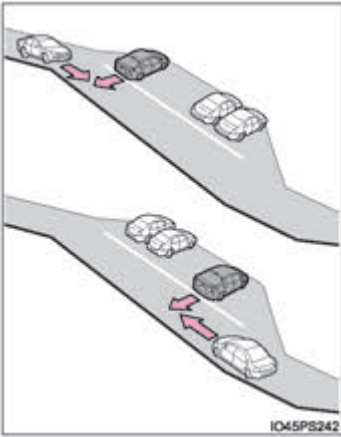

- زمانی که با زاویه کم از محل پارک با دنده عقب خارج می‌شوید.

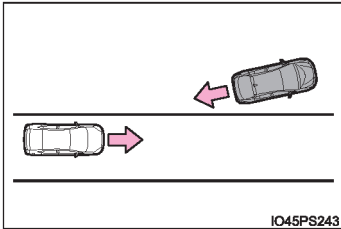

- بلافاصله پس از قرار گرفتن کلید اصلی نشانگر نقطه کور (BSM) در موقعیت روشن (ON)

- بلافاصله پس از فعال شدن سیستم هیبریدی همراه با قرار گرفتن کلید اصلی در موقعیت روشن (ON)

- زمانی که سنسورها نمی‌توانند به دلیل وجود مانع، خودرو را شناسایی کنند.

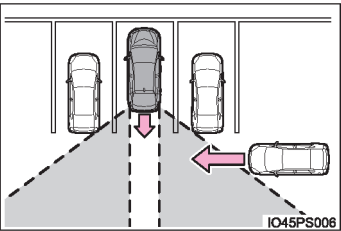

● نمونه‌هایی از شرایطی که در آن عملکرد غیر ضروری سیستم هشدار عبور و مرور در عقب در تشخیص خودرو و/یا شیء ممکن است افزایش یابد:

- زمانی که خودرویی از کنار خودروی شما عبور می‌کند.
- در صورتی که محل پارک خودرو رو به خیابان می‌باشد و خودروهایی در حال عبور از خیابان باشند.

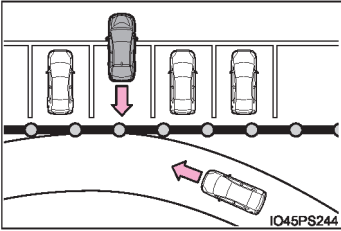

● در صورت کم بودن فاصله بین خودروی شما و اجسام فلزی مانند گاردریل، دیوار، تابلوها یا خودروی پارک شده که ممکن است امواج الکتریکی را به سمت عقب خودرو منعکس نمایند.

سنسور کمکی پارک توپوتا *

حین پارک دوبل یا حرکت به داخل پارکینگ، فاصله تا مانع از طریق سنسورها اندازه‌گیری شده و به وسیله نمایشگرها و آزریر به راننده اطلاع داده می‌شود. همیشه حین استفاده از این سیستم، اطراف خودرو را کنترل نمایید.

انواع سنسورها

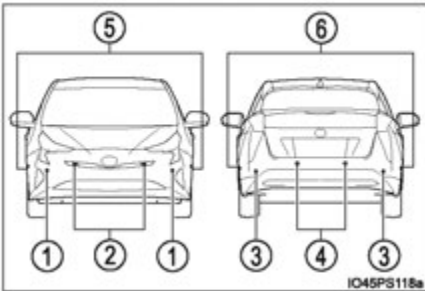



- ① سنسورهای گوشه جلو
- ② سنسورهای وسط جلو
- ③ سنسورهای گوشه عقب
- ④ سنسورهای وسط عقب
- ⑤ سنسورهای کنار جلو
- ⑥ سنسورهای کنار عقب

تغییر دادن تنظیمات سنسور کمکی پارک توپوتا

سنسور کمکی پارک توپوتا را می‌توان در صفحه  صفحه نمایش چندمنظوره فعال و غیرفعال نمود. (←صفحه ۱۶۲)

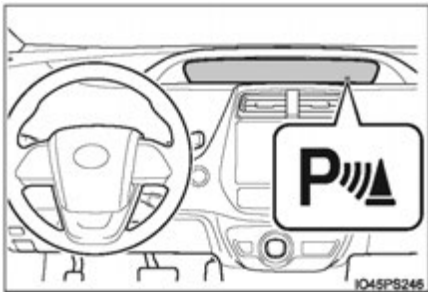
در صورت انتخاب موقعیت روشن ON، نشانگر سنسور کمکی پارک توپوتا روشن می‌شود.



در صورت انتخاب موقعیت خاموش OFF، سنسور کمکی پارک توپوتا به موقعیت روشن ON باز نمی‌گردد مگر اینکه در صفحه  صفحه نمایش چندمنظوره مجدد در موقعیت روشن ON قرار گیرد. حتی زمانی که سیستم هیبریدی مجدد فعال می‌شود. سیستم به طور اتوماتیک در موقعیت ON قرار نمی‌گیرد.

*: در صورت مجهز بودن

نمایشگر

زمانی که سنسورها مانعی را تشخیص دهند، اطلاعات نمایشگرهای زیر در مورد موقعیت و فاصله تا مانع به اطلاع راننده رسانده می‌شود.

■ صفحه نمایش چندمنظوره

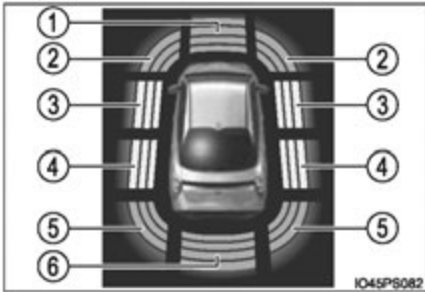

- ① عملکرد سنسور وسط جلو
- ② عملکرد سنسور گوشه جلو
- ③ عملکرد سنسور کنار جلو
- ④ عملکرد سنسور کنار عقب
- ⑤ عملکرد سنسور گوشه عقب
- ⑥ عملکرد سنسور وسط عقب

• در صورت فعال بودن سنسورها، عملکرد به رنگ خاکستری نمایش داده می‌شود.

• نمایش عملکرد سنسور کنار جلو و نمایش عملکرد سنسور کنار عقب نشان داده نمی‌شود مگر اینکه اسکن محدوده کناری کامل شود.

■ صفحه سیستم مسیر یاب یا سیستم چندرسانه‌ای (در صورت مجهز بودن)

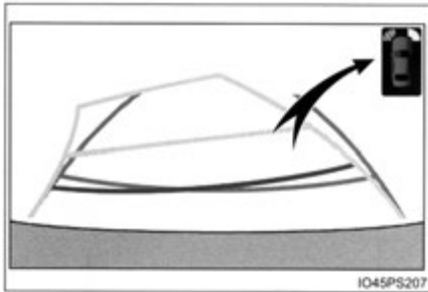

زمانی که نشانگر کمک پارک توپوتا نمایش داده می‌شود:*







در صورت تشخیص مانع، تصویر ساده شده‌ای در بالا گوشه راست صفحه سیستم صوتی نمایش داده می‌شود.

*: در صورت مجهز بودن

نمایشگر تشخیص سنسور و فاصله تا مانع

نمایشگر فاصله

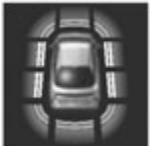
هنگامی که سنسورها مانعی را تشخیص دهند، به طور مداوم روشن شده یا چشمک می‌زنند.

حدود فاصله تا مانع			نمایش الحاقی (با استفاده از کمک پارک هوشمند)*1		
سنسورهای گوشه عقب، وسط عقب و کنار عقب	سنسورهای گوشه جلو، وسط جلو و کنار جلو		نمایشگر معمولی*1		
(4.9 ft.) 150 cm ⑥ تا (2.0 ft.) 60 cm	(3.3 ft.) 100 cm ① تا (2.0 ft.) 60 cm	دور	 (چشمک زدن آهسته)	 (مداوم)	
(3.3 ft.) 100 cm ④ تا (2.3 ft.) 70 cm (2.0 ft.) 60 cm ⑤ تا (1.5 ft.) 45 cm (2.0 ft.) 60 cm ⑥ تا (1.5 ft.) 45 cm	(2.0 ft.) 60 cm ① تا (1.5 ft.) 45 cm (2.0 ft.) 60 cm ② تا (1.5 ft.) 45 cm (3.3 ft.) 100 cm ③ تا (2.3 ft.) 70 cm	↑ ↓	 (چشمک زدن)	 (مداوم)	
(2.3 ft.) 70 cm ④ تا (1.0 ft.) 30 cm (1.5 ft.) 45 cm ⑤ تا (1.2 ft.) 35 cm (1.5 ft.) 45 cm ⑥ تا (1.2 ft.) 35 cm	(1.5 ft.) 45 cm ① تا (1.2 ft.) 35 cm (1.5 ft.) 45 cm ② تا (1.2 ft.) 35 cm (2.3 ft.) 70 cm ③ تا (1.0 ft.) 30 cm		 (چشمک زدن سریع)	 (مداوم)	
(1.0 ft.) 30 cm ④ کمتر از (1.2 ft.) 35 cm ⑤ کمتر از (1.2 ft.) 35 cm ⑥	(1.2 ft.) 35 cm ① کمتر از (1.2 ft.) 35 cm ② کمتر از (1.0 ft.) 30 cm ③		نزدیک	 (مداوم)	 (چشمک زدن*2 یا مداوم*3)

- | | |
|----------------------|----------------------|
| ④ سنسورهای کناری عقب | ① سنسورهای وسط جلو |
| ⑤ سنسورهای گوشه عقب | ② سنسورهای گوشه جلو |
| ⑥ سنسورهای وسط عقب | ③ سنسورهای کناری جلو |

- *1: تصاویر ممکن است با تصاویر نشان داده شده بسته به وضعیت تشخیص آن‌ها متفاوت باشد.
(← صفحه ۳۷۶)
- *2: صفحه نمایش چندمنظوره
- *3: صفحه سیستم مسیریاب یا سیستم چندرسانه‌ای

- زمانی که مانعی شناسایی می‌گردد، آژیر به صدا در می‌آید.
- هنگام نزدیک شدن خودرو به مانع، صدای آژیر سریع‌تر شنیده می‌شود.
 - در صورت نزدیک شدن بیش از اندازه خودرو به مانع، صدای آژیر از متناوب (صدای بیپ کوتاه) به مداوم (صدای بیپ بلند) تغییر می‌کند.
 - فاصله تا مانع حدود 35cm (1.2 ft.) یا کمتر به وسیله سنسور گوشه جلو تشخیص داده می‌شود.
 - فاصله تا مانع کمتر از حدود 30cm (1.0 ft.) یا به وسیله سنسور کناری جلو یا سنسور کناری عقب تشخیص داده می‌شود.
 - فاصله تا مانع حدود 35cm (1.2 ft.) یا کمتر به وسیله سنسور جلو تشخیص داده می‌شود.
 - فاصله تا مانع حدود 35cm (1.2 ft.) به وسیله سنسور گوشه عقب تشخیص داده می‌شود.
 - فاصله تا مانع حدود 35cm (1.2 ft.) یا کمتر به وسیله سنسور عقب تشخیص داده می‌شود.
 - زمانی که یک مانع به وسیله چند سنسور به طور همزمان تشخیص داده می‌شود، معیار عملکرد سیستم آژیر براساس نزدیک‌ترین مانع خواهد بود.
 - زمانی که موانعی در جلو یا عقب خودرو به طور همزمان تشخیص داده شدند، الگوی صدای آژیر به صورت جداگانه براساس فاصله خودرو از هر کدام از موانع تغییر می‌کند.
- میزان صدا و زمانبندی عملکرد آژیر را می‌توان تغییر داد. (← صفحه ۶۷۰)

محدوده شناسایی سنسورها

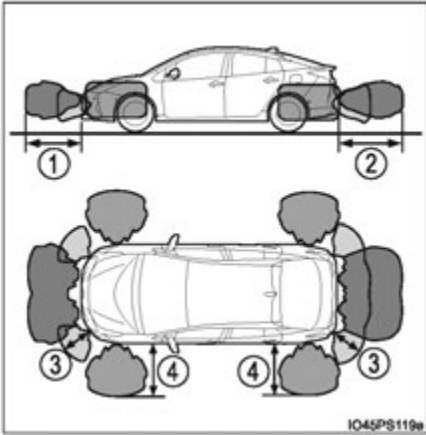

① حدود 100 cm (3.3 ft.)

② حدود 150 cm (4.9 ft.)

③ حدود 60 cm (2.0 ft.)

④ حدود 100 cm (3.3 ft.)

- محدوده شناسایی در تصویر سمت چپ مشخص شده است. با این وجود سنسورها موانعی که بیش از اندازه نزدیک خودرو باشند را نمی‌توانند تشخیص دهند.
- برای آشنایی بیشتر در ارتباط با تشخیص مانع در محدوده کنار خودرو به صفحه ۳۸۲ مراجعه نمایید.
- موانع براساس فاصله آنها تا خودرو، شکل و وضعیت‌شان تشخیص داده می‌شوند.

محدوده شناسایی مانع را می‌توان تغییر داد. (← صفحه ۶۷۰)

■ شرایط عملکردی

- سوئیچ موتور در موقعیت روشن ON قرار دارد.
- سنسورهای گوشه جلو:
- دسته دنده در موقعیتی غیر از پارک P باشد
- سرعت خودرو حدود 10km/h (6mph) یا کمتر باشد.
- سنسورهای کنار جلو/ سنسورهای کنار عقب:
- دسته دنده در موقعیتی غیر از پارک P باشد.
- سرعت خودرو حدود 10km/h (6mph) یا کمتر باشد.
- فریبک فرمان حدود ۹۰ درجه یا بیشتر چرخانده شود.
- سنسورهای وسط جلو
- دسته دنده در موقعیتی غیر از پارک P یا دنده عقب R باشد.
- سرعت خودرو حدود 10Km/n (6mph) یا کمتر باشد.
- سنسورهای گوشه عقب/ سنسورهای وسط عقب
- دسته دنده در موقعیت دنده عقب R باشد.

■ نمایش Pop-up رادار فاصله

← صفحه ۴۰۴

■ اطلاعات مرتبط با عملکرد تشخیص سنسورها

- محدوده شناسایی سنسورها به محدوده اطراف سپر خودرو محدود می‌شود.
- ممکن است بسته به شکل مانع و سایر عوامل، فاصله تشخیصی سنسور کوتاهتر یا حتی تشخیص امکان پذیر نباشد.
- در صورت نزدیک بودن پیش اندازه موانع به سنسور، ممکن است موانع تشخیص داده نشود.
- تأخیر کوتاهی بین عملکرد شناسایی مانع و عملکرد نمایشگر وجود دارد.
- حتی در سرعت‌های کم قبل از عملکرد نمایشگر فعال شدن آژیر اگر خودرو بیش اندازه به مانع شود، ممکن است نمایشگر و آژیر به هیچ وجه فعال نشوند.
- در صورت نزدیک شدن به اجسام یا علائم باریک و پائین‌تر از سنسور، ممکن است آن‌ها تشخیص داده نشوند، حتی اگر این اجسام یک بار تشخیص داده شده باشند.
- در صورت وجود صدای سیستم صوتی یا صدای وزش باد در سیستم هوای مطبوع ممکن است صدای آژیر سنسور (بیب) شنیده نشود.



■ عملکرد هشدار در ارتباط با وجود مانع .

هنگام حرکت خودرو به جلو یا عقب، اگر مانعی در محدوده کناری مسیر عبوری خودرو باشد، عملکرد هشدار بوسیله نمایشگر و آژیر راننده را از وجود مانع مطلع می‌کند.

① مانع

② مسیر محاسبه شده برای عبور خودرو.

■ تشخیص مانع در محدوده کنار خودرو.

● حین رانندگی با استفاده از اسکن محدوده کناری که بوسیله سنسورهای کناری ارائه می‌گردد، موانع محدوده کنار خودرو تشخیص داده می‌شوند.
موانع تشخیص داده شده به مدت ۲ دقیقه در حافظه حفظ می‌گردد.

● تا زمانی که عملکرد اسکن کامل گردد، ممکن است موانع در محدوده کنار تشخیص داده نشوند.
پس از قرار دادن سوئیچ موتور در موقعیت روشن ON ، و راندن خودرو به مدت کوتاه عملکرد اسکن کامل می‌گردد.

● زمانی که بوسیله سنسورهای کناری موانعی مانند سایر خودروها، عابر پیاده یا حیوانات تشخیص داده شود، حتی پس از اینکه از محدوده تشخیصی سنسور کناری خارج شویم ممکن است تشخیص مانع ادامه پیدا کند.

■ در صورت نمایش داده شدن پیغام "Clean parkig assist sensor"(سنسور کمک پارک را تمیز کنید) در صفحه نمایش چند منظوره

ممکن است سنسور کثیف یا با برف و یخ پوشیده شده باشد. در صورت پاک شدن این مواد از سنسور، سیستم به حالت عملکرد عادی خود باز می‌گردد. همچنین با یخ زدن سنسور در دمای پایین هوا، ممکن است هشدار وجود نقص نمایش داده شده یا مانع تشخیص داده شود. اگر یخ بر طرف گردد، سنسور به عملکرد عادی خود باز می‌گردد.

■ در صورت نمایش داده شدن پیغام "Parking Assist Malfunction Visit Your Dealer"(نقص فنی سیستم کمک پارک، به نمایندگی مجاز مراجعه نمایید) در صفحه نمایش چند منظوره

با توجه به نقص فنی سنسور، ممکن است دستگاه بطور عادی کار نکند. جهت بررسی خودرو به نمایندگی مجاز تویوتا مراجعه نمایید.

■ سفارشی سازی

تنظیمات میزان صدای آژیر را می‌توان تغییر داد.
(مشخصه های قابل سفارشی سازی: ← صفحه ۶۷۰)



هشدار

■ در صورت استفاده از سنسور کمکی پارک تویوتا.

پیشگیری‌های زیر را مد نظر قرار دهید تا از بروز تصادف ناگهانی جلوگیری شود.

- با سرعت بیش از 10Km/h (6mph) رانندگی نکنید.
- محدوده شناسایی سنسور و زمان واکنش محدود می‌باشند. هنگام حرکت به جلو یا حرکت با دنده عقب، اطراف خودرو را بررسی نمایید (بویژه محدوده کناری خودرو)، جهت رانندگی ایمنی، به آهستگی حرکت کرده و با استفاده از ترمز سرعت خودرو را کنترل نمایید.
- تجهیزات جانبی را در محدوده شناسایی سنسورها نصب نکنید.

هشدار

■ سنسورها

شرایط خاص خودرو و محیط اطراف ممکن است بر عملکرد سنسور در تشخیص صحیح موانع تاثیر داشته باشد. نمونه‌هایی از موارد فوق در زیر آورده شده است.

- وجود کثیفی، برف یا یخ روی سنسور (با تمیز کردن سنسورها این مشکل برطرف می‌گردد).
 - بخ زدن سنسور (با برطرف کردن یخ این مشکل برطرف می‌گردد).
- در هوای سرد اگر سنسور یخ بزند، ممکن است صفحه نمایش غیر عادی را نشان دهد یا موانع تشخیص داده نشود.
- سنسور به هر طریقی پوشانده شده باشد.
 - خودرو در نور آفتاب شدید یا هوای بسیار سرد باشد.
 - در جاده‌های به شدت پر دست‌انداز، جاده‌های شیب‌دار، روی ماسه یا روی چمن
 - در نزدیکی خودرو صدایی مانند بوق خودروها، موتور سیکلت‌ها، ترمز بادی خودروهای بزرگ، یا دیگر صداهای بلند تولید کننده امواج آلتراسونیک (فراصوتی) وجود دارد.
 - در صورت پاشیده شدن آب به سنسور یا بارش شدید باران
 - اگر سنسور در اثر پاشیدن آب موجود در جاده‌های آب گرفته خیس شود.
 - خودرو به شدت به یک سمت کج شده باشد.
 - خودرو به آنتن بی سیم یا گارد (ضربه گیر) مجهز شده باشد.
 - خودرو به جدولی بلند یا دارای پیچ و خم نزدیک شود.
 - محدوده شناسایی بدلیل وجود جسمی مانند تابلو کاهش پیدا کند.
 - فضای زیر سپرها شناسایی نمی‌شود.
 - موانع خیلی نزدیک به سنسور باشد.
 - به سپر یا سنسور ضربه شدید خورده باشد.
 - سیستم تعلیق غیر اصلی تویوتا (مانند پایین آوردن ارتفاع خودرو) نصب شده باشد.
 - خودروی دیگری مجهز به سنسور کمکی پارک در نزدیکی باشد.
 - قلاب بکسل کردن نصب شده باشد.
 - پلاک خودرو با نور پس زمینه نصب شده باشد.
- علاوه بر مثال‌های فوق، بسته به شکل و وضعیت موانع ممکن است موانع قابل شناسایی نباشند یا محدوده شناسایی کوتاه‌تر شده باشد.



■ سنسورهای کناری

در شرایط زیر ممکن است رادار فاصله بدرستی کار نکند و در نتیجه منجر به تصادف ناگهانی شود. با دقت رانندگی کنید.

- تا زمانی که به مدت کوتاهی رانندگی کنید و اسکن محدوده کناری کامل شود ممکن است موانع در محدوده کناری تشخیص داده نشوند (← صفحه ۳۸۲)
- حتی پس از کامل شدن اسکن محدوده کناری، موانعی مانند سایر خودروها، عابرین پیاده یا حیوانات که از کنار به خودرو نزدیک می‌شوند تشخیص داده نمی‌شوند.
- حتی پس از کامل شدن اسکن محدوده کناری، با توجه به شرایط اطراف خودرو، ممکن است موانع تشخیص داده نشود. بنابراین نمایشگر عملکرد سنسور کناری بطور موقت غیرفعال می‌گردد. (← صفحه ۳۷۶)

■ موانعی که ممکن است بدرستی تشخیص داده نشوند

- ممکن است سنسور موانع را به دلیل نوع شکل شناسایی نکند توجه خاصی به موانع زیر داشته باشید:
 - سیم‌ها، حصارها، طناب‌ها و غیره
 - پنبه، برف و مواردی که امواج صوت را جذب می‌کنند.
 - اجسام با زاویه تند
 - اجسام کوتاه
 - اجسام بلند با بخش‌های بالایی بیرون زده در جهت خودرو
 - اگر عابر پیاده نوع خاصی لباس پوشیده باشند ممکن است بوسیله سنسورها شناسایی نگردند.
 - اجسام حرکتی مانند عابرین پیاده یا حیوانات



توجه

■ در صورت استفاده از سنسور کمکی پارک تویوتا

در شرایط زیر به دلیل وجود عیب در عملکرد سنسورها و غیره، سیستم به درستی عمل نمی‌کند، جهت بررسی خودرو به نمایندگی مجاز تویوتا مراجعه نمایید.

● در صورتی که هیچ مانعی شناسایی نشود، نمایشگر عملکرد سنسور کمکی پارک چشمک می‌زند و آژیر به صدا در می‌آید.

● در صورت برخورد محدوده اطراف سنسور با جسمی یا اینکه سنسور در معرض ضربه شدید قرار بگیرد.

● اگر سپر با جسمی برخورد نماید.

● در صورتیکه نمایشگر بطور مداوم نشان داده شود بدون اینکه صدای هشدار (بیپ) شنیده شود.

● در صورت بروز خطا در نمایشگر ابتدا سنسور را بررسی نمایید.

حتی اگر برف، یخ یا گل روی سنسور وجود نداشته باشد و در عملکرد نمایشگر خطایی وجود داشته باشد، احتمالاً سنسور دچار نقص شده است.

■ نکاتی در مورد شستشوی خودرو

از پاشیدن آب با فشار زیاد در محدوده سنسور خودداری نمایید. در غیر اینصورت باعث نقص در عملکرد سنسور می‌شود.

رادار هوشمند فاصله *

در صورت برخورد با مانع حین پارک کردن یا رانندگی با سرعت پایین یا زمانیکه بدلیل فشار دادن اشتباه پدال گاز، خودرو به طور ناگهانی به جلو خیزش می‌کند یا بدلیل قرار دادن دسته دنده در موقعیت اشتباه، خودرو حرکت می‌کند، سنسورها موانعی که در جلو یا عقب در جهت حرکت خودرو قرار دارند را شناسایی کرده و سیستم فعال می‌گردد تا شدت برخورد با موانعی مانند دیوارها کاهش یافته و در نتیجه میزان صدمه وارده نیز کم شود.

نمونه‌هایی از عملکرد سیستم

در صورت شناسایی مانع در جهت حرکت خودرو، سیستم در شرایط زیر فعال می‌شود.

◆ راندن خودرو با سرعت پایین و فشار ندادن پدال ترمز یا پدال ترمز خیلی دیر فشار داده شود.

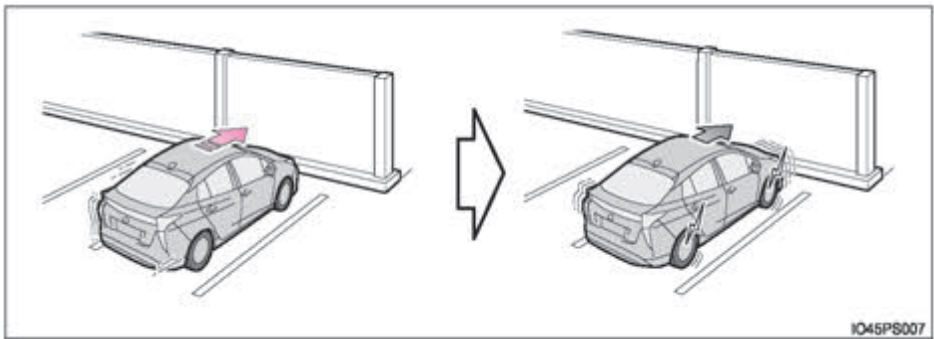

◆ پدال گاز بیش از اندازه فشار داده شود.

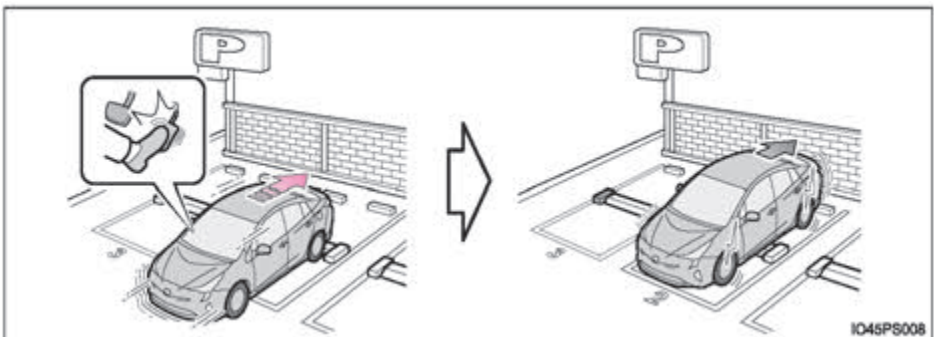

* در صورت مجهز بودن

◆ بدلیل قرار دادن دسته دنده در موقعیت اشتباه، خودرو حرکت کند.

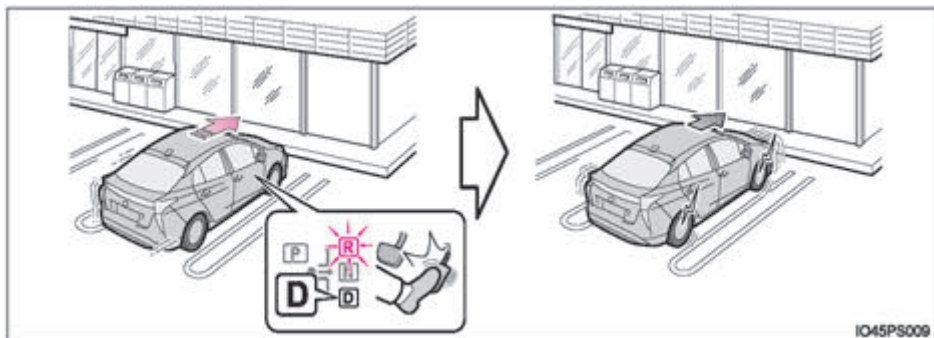

انواع سنسورها

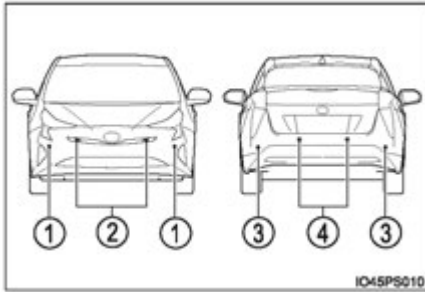

- ① سنسورهای گوشه جلو
- ② سنسورهای وسط جلو
- ③ سنسورهای گوشه عقب
- ④ سنسورهای وسط عقب

تغییر دادن تنظیمات رادار هوشمند فاصله

رادار هوشمند فاصله در صفحه  صفحه‌نمایش چند منظوره فعال یا غیرفعال می‌گردد. (← صفحه ۱۶۲) در صورت قرار داشتن رادار هوشمند فاصله در موقعیت خاموش OFF، نشانگر ICS OFF روشن می‌گردد.

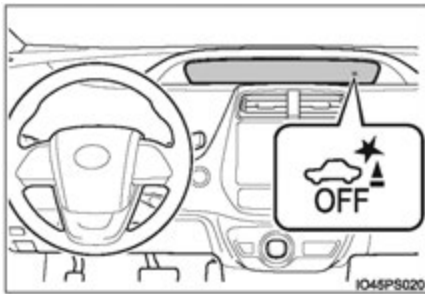

در صورت قرار داشتن سیستم عملکرد رادار تشخیص فاصله در موقعیت خاموش off، عملکرد سیستم از سر گرفته نمی‌شود. مگر اینکه از طریق صفحه تنظیمات در صفحه نمایش چند منظوره، سیستم به موقعیت روشن ON بازگردد (عملکرد سیستم با قراردادن سوئیچ موتور در موقعیت ON از سر گرفته نمی‌شود).

عملکرد

زمانی که سیستم رادار تشخیص فاصله مانعی را با احتمال بروز تصادف تشخیص دهد و خروجی سیستم هیبریدی محدود شده تا از افزایش سرعت خودرو جلوگیری شود. (کنترل محدودیت خروجی سیستم هیبریدی: A)
 علاوه بر این، اگر به فشار دادن پدال گاز ادامه دهیم، ترمزها درگیر شده و سرعت خودرو کاهش می‌یابد. (کنترل ترمز: B)

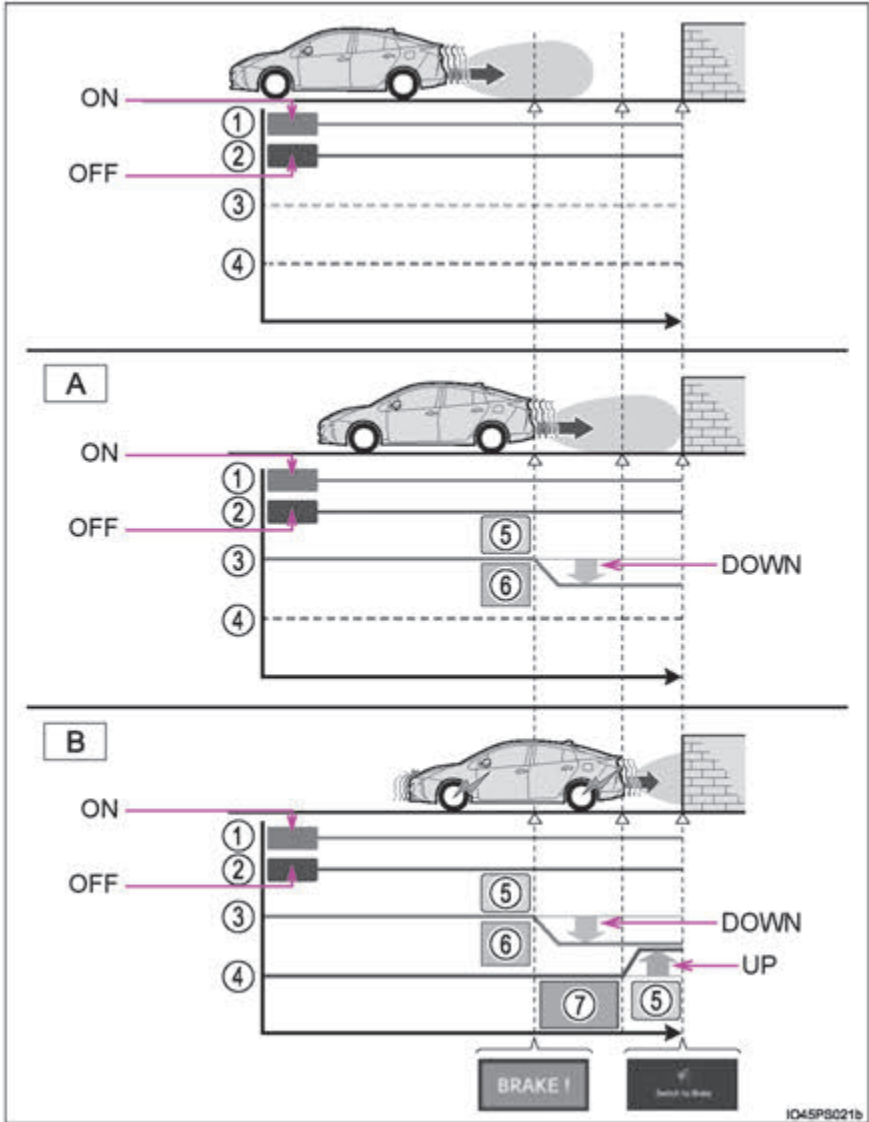

- | | |
|-------------------------------|-----------------------|
| ⑤ شروع کنترل | ① پدال گاز |
| ⑥ احتمال ضعیف تصادف وجود دارد | ② پدال ترمز |
| ⑦ احتمال قوی تصادف وجود دارد | ③ خروجی سیستم هیبریدی |
| | ④ نیروی ترمزگیری |

شرایط عملکردی

شرایط شروع عملکرد

زمان که نشانگر ICS OFF روشن نمی‌شود یا چشمک نمی‌زند. (← صفحه ۳۹۶ و ۵۸۷) و تمام شرایط زیر نیز وجود دارد، سیستم فعال می‌شود.

◀ کنترل محدودیت خروجی سیستم هیبریدی

● رادار هوشمند مسافت در موقعیت روش قرارداد.

● سرعت خود 15km/n (10mph) یا کمتر باشد.

● مانعی در مسیر حرکت خودرو وجود داشته باشد (در فاصله ۲ تا ۴ متری {۶ تا ۱۳ ft} رو به جلو)

● سیستم تشخیص می‌دهد که برای پیشگیری از تصادف به عملکرد ترمزها قوی‌تر از حد نرمال نیاز می‌باشد.

◀ کنترل ترمزها

● کنترل محدودیت خروجی سیستم هیبریدی در حال انجام می‌باشد

● سیستم تشخیص می‌دهد که برای پیشگیری از تصادف به عملکرد ترمزها در مواقع اضطراری نیاز می‌باشد.

شرایط پایان یافتن عملکرد

در شرایط زیر عملکرد سیستم متوقف می‌شود.

◀ کنترل محدودیت خروجی سیستم هیبریدی.

● عملکرد رادار هوشمند فاصله خاموش (متوقف) شده است.

● بروز تصادف همراه با عملکرد نرمال ترمزها اجتناب پذیر می‌باشد.

● هیچ مانعی در مسیر حرکت خودرو شناسایی شده است (در فاصله ۲ تا ۴ متری {۶ تا ۱۳ ft} روبه جلو)

◀ کنترل ترمزها

● عملکرد رادار هوشمند فاصله خاموش (متوقف) شده است.

● گذشت زمان ۲ ثانیه پس از اینکه خودرو بوسیله عملکرد کنترل ترمزها متوقف گردید.

● پس از اینکه خودرو بوسیله عملکرد کنترل ترمزها متوقف گردید، پدال ترمز فشار داده شود.

● هیچ مانعی در مسیر حرکت خودرو شناسایی نشده است (در فاصله ۲ تا ۴ متری {۶ تا ۱۳ ft} رو به جلو)

نمایشگر و آژیر عملکرد کنترل محدودیت خروجی سیستم هیبریدی و کنترل ترمز

در صورت فعال بودن عملکرد کنترل محدودیت خروجی سیستم هیبریدی و کنترل ترمز، جهت آگاه ساختن راننده آژیر به صدا در می‌آید و پیغامی در صفحه نمایش چند منظوره نمایش داده می‌شود. با توجه به شرایط، با فعال شدن عملکرد کنترل محدودیت خروجی سیستم هیبریدی تا جایی که امکان دارد یا شتابگیری یا خروجی سیستم هیبریدی محدود می‌شود.

عملکرد کنترل	وضعیت	صفحه نمایش چندمنظوره	نشانگر ICS OFF	آژیر
عملکرد کنترل محدودیت خروجی سیستم هیبریدی فعال می‌باشد (کنترل محدودیت شتابگیری).	شتابگیری با سرعت مجاز با بالاتر از آن امکان ندارد		بدون محدودیت	
عملکرد کنترل محدودیت خروجی سیستم هیبریدی فعال می‌باشد (تا جایی که امکان دارد خروجی سیستم هیبریدی محدود می‌شود).	به عملکرد ترمز قوی‌تر از حد نرمال نیاز می‌باشد		بدون محدودیت	صدای هشدار (بیب) کوتاه
عملکرد کنترل ترمز فعال می‌باشد.	ترمزگیری در حالت اضطراری نیاز می‌باشد.			
خودرو بوسیله عملکرد سیستم متوقف می‌گردد.	پس از عملکرد کنترل ترمز خودرو متوقف می‌شود.		همراه با محدودیت	

■ محدوده شناسایی سنسور

محدوده شناسایی رادار هوشمند فاصله با محدوده شناسایی رادار فاصله متفاوت می‌باشد. (← صفحه ۳۸۰) بنابراین حتی اگر رادار فاصله مانعی را تشخیص داد و پیغام هشدار را ایجاد نمود، ممکن است رادار هوشمند فاصله فعال نشود.

■ عملکرد سیستم

اگر خودرو بوسیله عملکرد سیستم متوقف گردد، عملکرد رادار هوشمند فاصله غیرفعال و نشانگر ICS OFF روشن می‌شود.

■ ریکاوری (بازبایی) سیستم

اگر عملکرد رادار هوشمند فاصله بوسیله عملکرد سیستم غیرفعال گردید و می‌خواهید این عملکرد مجدد از سر گرفته شود، یا رادار هوشمند فاصله را مجدد در موقعیت روشن ON قرار دهید (← صفحه ۳۷۵) یا سوئیچ را در موقعیت خاموش (OFF) و سپس به موقعیت باز (ON) برگردانید. علاوه بر این، در صورتیکه هیچ مانعی در مسیر خودرو وجود ندارد، یا مسیر حرکت خودرو تغییر کند (مانند زمانی که از حرکت به جلو به دنده عقب برویم و برعکس)، عملکرد سیستم بطور اتوماتیک از سر گرفته می‌شود.

■ موانعی که بوسیله سنسورها قابل شناسایی نمی‌باشند.

ممکن است موانع زیر بوسیله سنسورها شناسایی نشوند.

- اجسامی مانند پارچه، برف و عابرین پیاده که بدلیل منعکس شدن امواج صوتی به سختی تشخیص داده می‌شوند. (بویژه ممکن است عابرین پیاده بسته به نوع لباسشان شناسایی نشوند).
- اجسامی که عمود بر زمین نمی‌باشند، اجسامی که با زاویه قائمه نسبت به مسیر رانندگی خودرو قرار نگرفته‌اند. اجسام دارای سطح ناهموار یا اجسام با سطح موج‌دار.
- اجسام کوتاه
- اجسام باریک مانند سیم، حصار، طناب و تابلوها
- اجسام بسیار نزدیک به سپر

■ آژیر رادار فاصله

صرفنظر از اینکه رادار فاصله روشن ON یا خاموش OFF باشد (← صفحه ۳۷۵)، اگر عملکرد رادار هوشمند فاصله غیرفعال نباشد (صفحه ۳۸۹)، زمانی که سنسورهای جلو یا عقب مانعی را شناسایی کنند و عملکرد کنترل ترمز فعال شود، فاصله حدودی تا مانع توسط آژیر سنسور و پیغام هشدار اعلام می‌شود.

■ شرایطی که ممکن است سیستم فعال شود حتی اگر احتمال بروز تصادفی وجود نداشته باشد. در شرایط زیر، ممکن است سیستم فعال شود حتی اگر احتمال بروز تصادف نیز وجود نداشته باشد.

● تأثیرات محیطی

• رانندگی در جاده‌های باریک



• رانندگی در جاده‌های شنی یا دارای چمن‌های بلند

• رانندگی کردن به سمت بزر یا پرچم، شاخه‌های پایین درخت یا راه بند (مانند آنهایی که در تقاطع ریل راه آهن، محل عوارض جاده و محل پارکینگ‌ها).

• مانعی در شانه خاکی جاده وجود دارد (زمانی که در تونل‌های باریک یا روی پل کم عرض یا جاده باریک رانندگی می‌کنید).

• خودرو بطور دوبل پارک شده باشد.

• در سطح جاده حفره یا شکاف‌هایی وجود داشته باشد.

• رانندگی روی درپوش‌های فلزی (شبکه فلزی) مانند درپوش‌هایی که برای فاضلاب استفاده می‌شود.

• رانندگی روی جاده‌ای با شیب تند.

• پاشیده شدن آب از چاله‌ها آب روی سنسورها

● تأثیرات آب و هوا

• چسبیده شدن یخ، برف و کثیفی روی سنسورها (اگر این آلودگی‌ها برطرف شوند، سنسورها به عملکرد عادی خود باز می‌گردند).

• بارش شدید باران یا پاشیده شدن آب به خودرو

• در آب و هوای نامساعد مانند برفی، مه آلود یا طوفان شن.

● تأثیرات امواج صوتی

• منبع امواج آلتراسونیک نزدیک باشد مانند صدای بوق یا رادار فاصله خودروی دیگر، ردیاب خودرو،

موتور سیکلت یا ترمز بادی خودروهای بزرگ

• تجهیزات برقی (مانند نور پس زمینه پلاک خودرو به‌ویژه لامپ فلورسنت)، چراغ‌های مه شکن، ضربه‌گیر

یا آنتن بی‌سیم نزدیک سنسورها وجود داشته باشد.

● تغییرات داخل خودرو

- خودرو بیش از اندازه خم شده باشد.
- بدلیل حمل بار ارتفاع خودرو بیش از اندازه تغییر کرده باشد (جلوی خودرو و بالا یا پایین باشد).
- بدلیل تصادف یا سایر ضربه‌ها، جهت سنسورها انحراف پیدا کرده باشد.

■ عملکرد رادار هوشمند فاصله بندرت در سر تقاطع یا سایر مکان‌ها به اشتباه فعال شود.

- حتی اگر رادار هوشمند فاصله بندرت در سر تقاطع‌ها یا سایر مکان‌ها به اشتباه فعال شود، پس از ۲ ثانیه عملکرد کنترل ترمز غیرفعال شده و می‌توانید به جلو حرکت کرده و از این منطقه دور شوید. همچنین، در صورت فشار دادن پدال ترمز، عملکرد کنترل ترمز نیز غیرفعال می‌گردد. با فشار دادن مجدد پدال گاز، می‌توانید به جلو حرکت کرده و از این منطقه دور شوید.
- **شرایطی که در آن ممکن است سیستم بطور عادی کار نکند.**
- در شرایط زیر ممکن است سیستم بطور عادی کار نکند.

● تاثیرات محیطی

- مانعی که بین خودرو و مانع دیگری قرار دارد قابل تشخیص نمی‌باشد.
- موانعی مانند عابرین پیاده، سایر خودروها یا موتورسیکلت یا دوچرخه که به جلوی خودروی شما پیچیده یا از کناره‌ها به جلوی خودرو می‌پرند.
- تاثیرات آب و هوایی
- محدوده اطراف سنسور بسیار گرم یا سرد باشد.



- وزش باد شدید

- چسبیده شدن یخ، برف، آلودگی و غیره به سنسور (در صورت برطرف کردن، سنسور به عملکرد عادی خود باز می‌گردد).
- بارش شدید باران یا پاشیده شدن آب به خودرو
- در آب و هوای نامساعد مثل مه، برف یا طوفان شن.

- تاثیرات امواج صوتی
- منبع امواج آلتراسونیک نزدیک باشد مانند صدای بوق یا رادار فاصله خودروی دیگر، ردیاب خودرو، موتور سیکلت یا ترمز بادی خودروهای بزرگ
- تجهیزات برقی (مانند نور پس زمینه پلاک خودرو به‌ویژه لامپ فلورسنت)، چراغ‌های مه شکن، ضربه‌گیر یا آنتن بی‌سیم نزدیک سنسورها وجود داشته باشد.
- تغییرات داخل خودرو
- خودرو بیش از اندازه خم شده باشد.
- بدلیل حمل بار ارتفاع خودرو بیش از اندازه تغییر کرده باشد (جلوی خودرو و بالا یا پایین باشد).
- بدلیل تصادف یا سایر ضربه‌ها، جهت سنسورها انحراف پیدا کرده باشد.
- **عملکرد رادار هوشمند فاصله در صورت فعال شدن سیستم کمک پارک آسان هوشمند**

← صفحه ۴۰۱

■ در صورت جدا کردن و نصب باتری ۱۲ ولتی

سیستم نیاز به فعال سازی دارد. با راندن خودرو به مدت ۵ ثانیه یا بیشتر با سرعت (22mph) 35km/n یا بالاتر در مسیر مستقیم، سیستم را می‌توان فعال نمود.

■ در صورت نمایش داده شدن پیغام "ICS Unavailable" (عملکرد سیستم ICS در دسترس نیست)

در صفحه نمایش چند منظوره و چشمک زدن نشانگر ICS OFF.

- ممکن است آلودگی، برف، یخ و غیره به سنسور چسبیده باشد. در این صورت این مواد را از سنسور برطرف کرده تا سیستم به عملکرد عادی خود بازگردد. همچنین ممکن است پیغام هشدار بدلیل دمای پایین و تشکیل شدن یخ روی سنسور نمایش داده شود و سنسور قادر به شناسایی موانع نباشد. زمانی که یخ ذوب گردید، سیستم به عملکرد عادی خود باز می‌گردد.
- اگر پیغامی حتی پس از برطرف نمودن آلودگی از سنسور یا زمانی که هیچ آلودگی از ابتدا روی سنسور وجود نداشت، نمایش داده شود جهت بررسی خودرو به نمایندگی مجاز تویوتا مراجعه نمایید.
- ممکن است فعال سازی سیستم پس از پیاده کردن و نصب باتری ۱۲ ولتی انجام نشود، سیستم را فعال سازی نمایید.

■ در صورت نمایش داده شدن پیغام "ICS Malsunction Visit Your Dealer" (سیستم ICS دچار

نقص فنی شده است به نمایندگی مجاز مراجعه نمایید) روی صفحه نمایش چند منظوره و چشمک زدن نشانگر ICS OFF و به صدا در آمدن آژیر

ممکن است سیستم بدرستی عمل نکند، جهت بررسی خودرو به نمایندگی مجاز تویوتا مراجعه نمایید.



■ **استفاده ایمن از سیستم**

- فقط به سیستم اطمینان نداشته باشید، در این صورت ممکن است منجر به بروز تصادف ناگهانی شود.
- رانندگی ایمن از مسولیت‌های راننده می‌باشد. به منظور اطمینان یافتن از رانندگی ایمن شرایط محیط اطراف را با دقت بررسی نمایید. عملکرد رادار هوشمند فاصله به کاهش بروز تصادفات شدید کمک می‌کند. با این وجود بسته به شرایط ممکن است این سیستم فعال نشود.
- سیستم رادار هوشمند فاصله جهت متوقف کردن کامل خودرو طراحی نشده است. علاوه بر این اگر سیستم عملکرد رادار هوشمند فاصله قادر به توقف خودرو باشد پس از ۲ ثانیه سیستم کنترل ترمز غیر فعال می‌شود، بنابراین بلافاصله پدال ترمز را فشار دهید.

■ **جهت عملکرد مناسب سیستم**

از مد نظر قرار دادن پیشگیری‌های مربوط به سنسورها (صفحه ۳۸۹) اطمینان حاصل نمایید. بی توجهی به این پیشگیرها ممکن است باعث عملکرد نامناسب سنسورها شود و در نتیجه منجر به بروز تصادف ناگهانی گردد.

- از انجام اقداماتی مانند تغییر دادن، پیاده کردن یا رنگ زدن خودداری نمایید.
- برای تعویض فقط از قطعات اصلی تویوتا استفاده نمایید.
- محدوده اطراف سنسورها را در معرض ضربه قرار ندهید.
- از صدمه دیدن سنسورها جلوگیری کرده و همواره آنها را تمیز نگه دارید.

■ **دستکاری سیستم تعلیق**

از ایجاد تغییرات در سیستم تعلیق مانند تغییر ارتفاع خودرو یا تغییر ارتفاع در یکی از محورهای خودرو خودداری نمایید، زیرا ممکن است سنسورها بدرستی موانع را شناسایی نکنند و سیستم بدرستی کار نکند و در مواقع غیر ضروری سیستم فعال شود.

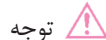

توجه

■ جلوگیری از نقص فنی سنسور

- اگر محدوده اطراف سنسور در معرض ضربه قرار گیرد، بدلیل نقص فنی سنسور ممکن است سیستم بدرستی کار نکند، جهت بررسی خودرو به نمایندگی مجاز تویوتا مراجعه نمایید.
- در صورت شستشوی خودرو با فشار بالای آب، از پاشیدن مستقیم آب به روی سنسورها جلوگیری نمایید. اگر سنسورها در معرض ضربه ناشی از فشار شدید آب قرار گیرند ممکن است بدرستی کار نکنند.
- در صورت شستشوی خودرو با بخار آب، از نزدیک کردن بخار آب بطور مستقیم نزدیک به سنسورها خودداری نمایید. ممکن است اگر سنسورها در معرض بخار آب قرار گیرند بدرستی کار نکنند.

■ جلوگیری از عملکردهای غیر ضروری

- در شرایط زیر، سیستم عملکرد رادار هوشمند فاصله را خاموش (OFF) نماید. ممکن است سیستم در حالیکه هیچ احتمال تصادفی وجود ندارد، فعال گردد.
- جهت بررسی خودرو از دستگاه تست غلتکی، دستگاه تست نیرو، غلتک آزاد یا تجهیزات مشابه استفاده شود.
- خودرو بوسیله کشتی، کامیون یا سایر راههای حمل و نقل حمل شود.
- سیستم تعلیق پایین آورده شود یا از لاستیک‌هایی با اندازه متفاوت غیر از لاستیک‌های اصلی تویوتا استفاده شود.
- بدلیل حمل بار ارتفاع خودرو به شدت تغییر نماید (بدلیل حمل بار جلوی خودرو بالا یا پایین باشد).
- قلاب بکسل نصب شود.

S-IPA (سیستم کمکی پارک آسان هوشمند) *

سیستم کمکی پارک آسان هوشمند

■ خلاصه‌ای از عملکرد سیستم

سیستم کمکی پارک آسان هوشمند، غربلیک فرمان را بطور اتوماتیک فعال می‌کند تا زمان حرکت با دنده عقب و نزدیک شدن به محل پارک و یا خارج شدن از محل پارک دوبل کمک نماید. (دسته دنده درگیر می‌باشد و در صورت حرکت به جلو یا حرکت به عقب، تنظیمات سرعت بطور اتوماتیک انجام نمی‌شود).

● سیستم کمکی پارک آسان هوشمند بطور اتوماتیک خودرو را پارک نمی‌کند. این سیستم به خودرو حین خارج شدن از محل پارک دوبل یا قائم کمک می‌کند.

● سیستم کمکی پارک آسان هوشمند با فعال کردن غربلیک فرمان به راهنمایی خودرو به سمت محل پارک انتخاب شده مورد نظر کمک می‌کند. ممکن است محل پارک انتخاب شده مورد نظر با توجه به وضعیت جاده و خودرو در زمان پارک و فاصله خودرو تا محل پارک مورد نظر همواره قابل دسترس نباشد.

■ در مورد عملکرد رادار هوشمند فاصله

در صورت فعال بودن سیستم کمکی پارک آسان هوشمند، اگر سیستم مانعی را تشخیص داد که می‌تواند منجر به بروز تصادف شود، صرف نظر از اینکه آیا عملکرد رادار هوشمند فاصله روشن (ON) یا خاموش (OFF) باشد (←صفحه ۴۰۱)، ترمزها در مواقع اضطراری عمل می‌کنند.

⚠ هشدار

- حین حرکت با دنده عقب یا حرکت به جلو از ایمنی محدوده جلو یا عقب و محدوده اطراف خودرو اطمینان حاصل نمایید و در صورت تنظیم کردن سرعت خودرو بوسیله فشار دادن پدال ترمز به آرامی به عقب یا جلو حرکت کنید.
- اگر به نظر می‌رسد که ممکن است با عابر پیاده، سایر خودروها یا هر مانع دیگری برخورد نمایید، با فشار دادن پدال ترمز خودرو را متوقف کرده و سپس کلید S-IPA را فشار دهید (←صفحه ۴۰۲) تا سیستم خاموش (OFF) گردد.

جدول عملکردها و حالت‌های کمکی سیستم کمکی پارک آسان هوشمند

صفحه ارجاع	خلاصه‌ای از عملکرد	نوع پارک	حالت کمکی
صفحه ۴۰۵	پس از توقف خودرو در جلوی محل پارک مورد نظر عملکرد کمک شروع می‌شود و در زمان حرکت با دنده عقب به محل پارک ارائه می‌شود که شامل راهنمای رسیدن به موقعیتی است که پارک با دنده عقب از آنجا شروع شده است.	پارک با دنده عقب	حالت کمکی پارک با دنده عقب (با عملکرد راهنمای حرکت به جلو)
صفحه ۴۱۲	راهنمایی جهت تشخیص محل پارک مورد نظر و رسیدن به موقعیتی که پارک با دنده عقب از آنجا شروع شده، ارائه می‌گردد. راهنمایی از زمانی که خودرو شروع به حرکت با دنده عقب می‌کند تا رسیدن به محل پارک مورد نظر ارائه می‌گردد.	پارک دوبل	حالت کمکی پارک دوبل
صفحه ۴۱۹	کمک کردن پس از پارک دوبل خودرو شروع می‌شود. کمک کردن در جهت راهنمایی خودرو از محل پارک تا موقعیتی که از آنجا درآورده شده ارائه می‌گردد.	خارج شدن از پارک دوبل	حالت کمکی خارج شدن از پارک دوبل

■ **عملکرد رادار هوشمند فاصله حین فعال بودن سیستم کمکی پارک آسان هوشمند**

در صورت فعال بودن سیستم کمکی پارک آسان هوشمند، اگر سیستم مانعی را تشخیص دهد که می‌تواند منجر به بروز تصادف شود، طرف‌نظر از اینکه آیا عملکرد رادار هوشمند فاصله روشن (ON) یا خاموش (OFF) باشد (← صفحه ۳۸۹) کنترل تعلیق خروجی سیستم هیبریدی و کنترل ترمز مربوط به عملکرد رادار هوشمند فاصله فعال می‌شوند.

● پس از فعال شدن عملکرد رادار هوشمند فاصله، عملکرد سیستم کمکی پارک آسان هوشمند بطور موقت غیر فعال شده و فعال بودن عملکرد رادار هوشمند فاصله در صفحه نمایش چند منظوره نمایش داده می‌شود. (← صفحه ۳۹۲)

● در صورتیکه عملکرد سیستم کمکی آسان هوشمند ۳ مرتبه بوسیله فعال بودن عملکرد رادار هوشمند فاصله غیرفعال گردید، عملکرد سیستم کمکی پارک آسان هوشمند نیز غیرفعال می‌گردد.

● اگر پس از فعال شدن عملکرد رادار هوشمند فاصله، عملکرد سیستم کمکی پارک آسان هوشمند در دسترس باشد، پیغامی در صفحه نمایش چند منظوره در مورد تغییر موقعیت دسته دنده به شما نشان داده می‌شود.

با توجه به اعلان صفحه نمایش چند منظوره مبنی بر تغییر موقعیت دسته دنده و فشار دادن مجدد کلید سیستم S-IPA (← صفحه ۴۰۲) به عملکرد سیستم کمکی پارک آسان هوشمند از سرگرفته می‌شود.

■ **تغییر موقعیت دسته دنده حین فعال بودن سیستم کمکی پارک آسان هوشمند.**

اگر سیستم تشخیص دهد که راننده نمی‌خواهد به جلو یا با دنده عقب حرکت نمایید، کمک ادامه پیدا می‌کند حتی اگر راننده قبل از اعلان پیغام هشدار بوسیله سیستم اقدام به تغییر موقعیت دسته دنده نماید. با این وجود بدلیل تفاوت در عملکرد راننده مبنی بر راهنمای ارائه شده بوسیله سیستم، ممکن است تعداد دفعات فرمان دادن به خودرو افزایش پیدا کند.

تغییر حالت‌های کمکی

تغییر حالت با استفاده از کلید S-IPA

کلید را فشار دهید.

با فشار دادن کلید می‌توانید عملکردها را تغییر یا لغو نمایید یا حالت‌های کمکی را مجدد فعال نمایید.

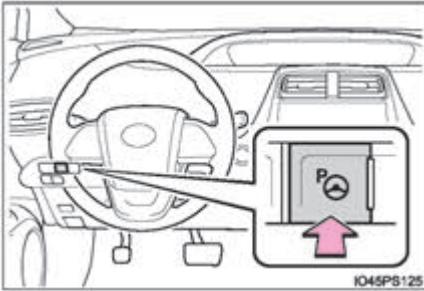

در صورت قرار داشتن سوئیچ موتور در موقعیت روشن ON، و رانندگی با سرعت 30km/h (19mph) یا کمتر، هر بار که کلید S-IPA فشار داده می‌شود، عملکرد مانند زیر تغییر می‌کند. عملکرد انتخاب شده در منطقه نمایش عملکرد صفحه نمایش چند منظوره نشان داده می‌شود. (← صفحه ۴۰۳)

◀ در صورت فشار دادن کلید S-IPA و قرار داشتن دسته دنده در موقعیت پارک (P).

◀ در صورت فشار دادن کلید S-IPA و قرار نداشتن دسته دنده در موقعیت پارک (P).

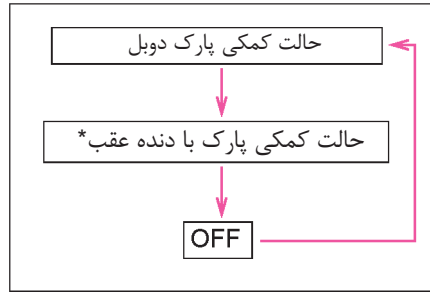
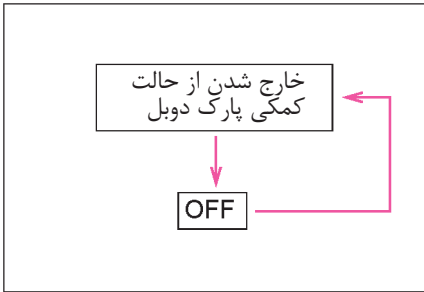

* حالت کمکی پارک با دنده عقب را می‌توان در صورت وجود شرایط عملکردی سیستم تغییر داد. (← صفحه ۴۱۰). در صورتیکه شرایط عملکردی سیستم وجود نداشته باشد، حالت کمکی پارک با دنده عقب به حالت غیرفعال (OFF) تغییر می‌کند.

صفحه راهنما

صفحه راهنما در صفحه نمایش چند منظوره نمایش داده می‌شود.

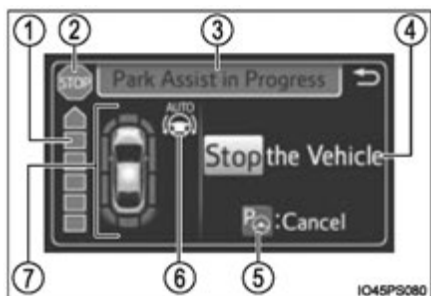

① نشانگر سطح کمک رسانی نشانگر سطح را نشان می‌دهد تا زمانی که خودرو متوقف گردد یا موقعیتی که در آن کنترل کمک رسانی به پایان رسیده باشد.

② نمایش Stop وقتی روشن شد، پدال ترمز را فشار داده و خودرو را به یک‌باره متوقف نمایید.

③ منطقه نمایش عملکرد شرایط عملکردی سیستم کمکی پارک آسان هوشمند را نمایش می‌دهد.

④ نمایش توصیه‌ها از دستور العمل‌های در نمایشگر پیروی کنید و عملکردهای نمایش داده شده را انجام دهید.

⑤ تصویر کلید S-IPA در صورت تغییر حالت کمک رسانی، نمایش داده می‌شود و با استفاده از کلید S-IPA می‌توان سیستم خاموش (غیرفعال) را روشن (فعال) نمود.

⑥ نمایش عملکرد خودکار غربلیک فرمان در صورت فعال بودن عملکرد خودکار غربلیک فرمان، نمایش داده می‌شود.

⑦ نمایش رادار فاصله/ موقعیت درب را نمایش می‌دهد (باز و بسته بودن).

← صفحه ۳۷۶

■ نمایش نشانگر S-IPA در مجموعه نشانگرها (← صفحه ۱۲۷)

زمانی که عملکرد خودکار غربیلک فرمان بوسیله سیستم کمکی پارک آسان هوشمند فعال می‌گردد، این نشانگر روشن می‌شود، پس از پایان عملکرد کنترل، این نشانگر به مدت کوتاهی چشمک زده و سپس خاموش می‌گردد.

■ نمایش Pop-up رادار فاصله

حین فعال بودن سیستم کمکی پارک آسان هوشمند، اگر عملکرد رادار فاصله مانعی را تشخیص دهد، صرف نظر از اینکه عملکرد رادار فاصله فعال (ON) یا غیر فعال (OFF) باشد، (← صفحه ۳۷۵) نمایشگر رادار فاصله بطور اتوماتیک روی صفحه راهنما بصورت تصویری نمایش داده می‌شود. (← صفحه ۳۷۶)

لغو یا توقف حالت کمک‌رسانی

در شرایط زیر حالت کمک‌رسانی لغو یا متوقف می‌گردد.

■ زمان لغو عملکرد کنترل کمکی

- عملکرد حفاظت سیستم در برابر حرارت زیاد فعال باشد.
 - سیستم چار نقص فنی شده باشد.
 - سیستم تشخیص دهد که محدوده پارک برای ادامه حالت کمک‌رسانی مناسب نمی‌باشد.
- در صورت لغو عملکرد کنترل حالت کمک‌رسانی، غربیلک فرمان را محکم گرفته و پدال ترمز را فشار دهید تا خودرو متوقف گردد.
- بدلیل لغو سیستم، مجدد مراحل فوق را از ابتدا انجام دهید. زمانی که به پارک کردن خودرو بطور معمولی (غیر اتوماتیک) ادامه می‌دهید، همانطور که این کار را انجام می‌دهید، غربیلک فرمان را نیز بچرخانید.

■ زمان توقف عملکرد کنترل کمک‌رسانی

- غربیلک فرمان چرخانده شده باشد.
 - خودرو با سرعت بالایی رانده شود
 - عملکرد رادار هوشمند فاصله فعال باشد.
- در صورت توقف عملکرد کنترل کمک‌رسانی، با پیروی کردن از راهنمای نمایش داده شده در صفحه می‌توان این عملکرد را مجدد از سر گرفت.

چگونگی پارک کردن در کنار سایر خودروها (حالت کمکی پارک با دنده عقب)

■ خلاصه از عملکرد سیستم

خودرو را بگونه‌ای متوقف نمایید که مرکز محل پارک مورد نظر تقریباً عمود بر خودرو باشد. اگر فضا قابل شناسایی است، می‌توان از عملکرد راهنمای حرکت رو به جلو استفاده نمود. همچنین بسته به فضای پارک و سایر شرایط، در صورت لزوم چندبار عملکرد کنترل کمکی فرمان گیری.

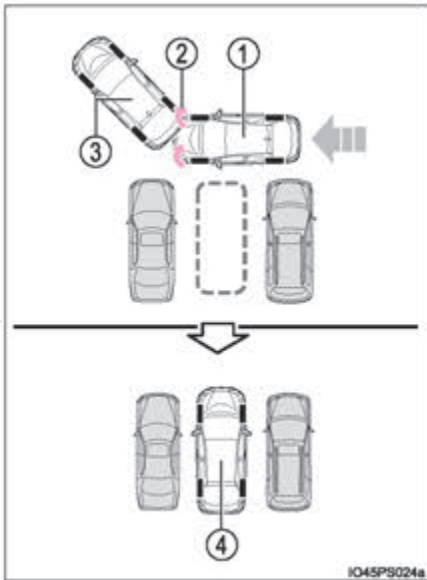

① خودرو را بگونه‌ای متوقف نمایید که مرکز محل پارک مورد نظر تقریباً عمود بر خودرو باشد. سپس دو مرتبه کلید S-IPA را فشار دهید تا حالت کمکی با دنده عقب انتخاب شود.

② زمانی که خودرو شروع به حرکت می‌کند، عملکرد خودکار غربیلک فرمان فعال می‌گردد.

③ زمانی که خودرو به موقعیتی می‌رسد که حرکت با دنده عقب از آنها شروع می‌شود، جهت آگاه ساختن شما صدای هشدار شنیده شده و نمایش نیز نشان داده می‌شود.

اگر فضای پارک شناخته شده یا پهنای جاده (فاصله تا کنار جاده روبروی فضای پارک) باریک باشد یا در صورت وجود مانع در جلو خودرو، راهنمایی ارائه نمی‌گردد.

④ پارک خودرو کامل شده است.

حالت کمک رسانی کامل می‌شود.

با توجه به شرایط فضای پارک، هر بار که نیاز به چند فرمان گیری می‌باشد راهنمای شروع به حرکت به سمت جلو تا حرکت با دنده عقب و نیز عملکرد خودکار غربیلک فرمان تکرار می‌گردد، از زمانی که خودرو با دنده عقب حرکت می‌کند تا پارک کامل خودرو از مرحله ۳ پیروی نمایید.

■ پارک

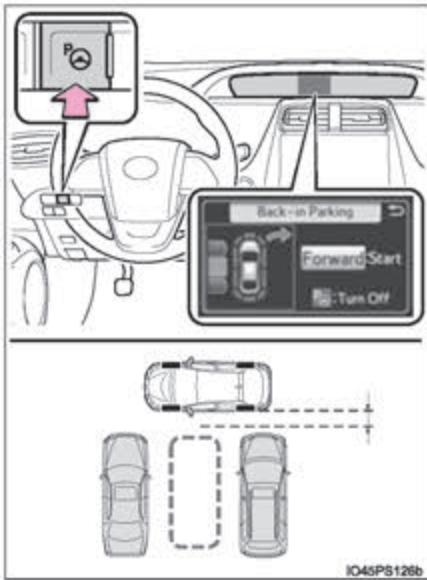

1 خودرو را بگونه‌ای متوقف نمایید که مرکز محل پارک

مورد نظر تقریباً عمود بر خودرو باشد. سپس دو مرتبه کلید S-IPA را فشار دهید و بررسی نمایید که نمایش در صفحه نمایش چند منظور به "Back-in parking" (پارک با دنده عقب) تغییر نماید.

● محدوده‌ی جهت فلش را که جهت عملکرد خودکار غربیک فرمان و محل پارک مورد نظر را در نمایشگر نشان می‌دهد را با چشم (بصری) کنترل و بررسی نمایید.

● هر بار که کلید S-IPA فشار داده می‌شود، حالت نیز تغییر می‌کند (← صفحه ۴۰۲)

● در صورتیکه موقعیت تعویض دنده در موقعیت D یا B قرار نداشته باشد، یا سرعت خودرو تشخیص داده نشود، فشار دادن کلید S-IPA باعث تغییر صفحه به نمایش "Back-in Parking" (پارک با دنده عقب) نمی‌گردد.

● برای انتخاب اینکه تمایل دارید در سمت راست یا چپ پارک کنید، از اهرم دسته راهنما (← صفحه ۲۶۳) استفاده نمایید.

● در صورتیکه فضای پارک کم عرض باشد یا فضای کافی مناسب برای فعال شدن عملکرد کنترل کمک رسانی وجود نداشته باشد، نمی‌توان از سیستم استفاده نمود. توصیه می‌شود به اطلاعات نشان داده شده در صفحه نمایش چند منظوره مراجعه کرده و از فضای پارک دیگری استفاده نمایید.

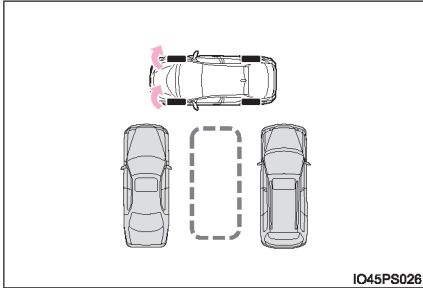

2 حالت یک رانندگی معمولی را فرض کنید، به آرامی بدون اینکه نیروی زیادی وارد کنید، دستان خود را روی غریبک فرمان قرار دهید، از ایمنی محدوده جلو و اطراف خودرو مطمئن شده و حین تنظیم سرعت خودرو با فشار دادن پدال ترمز به جلو حرکت نمایید. در این حالت، صدای هشدار (بیپ) بلندی شنیده شده و پس از اینکه عملکرد کنترل کمک رسانی فعال گردید، بطور همزمان نشانگرها روشن می‌شود.

- در صورت فعال شدن عملکرد خودکار غریبک فرمان، نشانگر سطح کمک رسانی (←صفحه ۴۰۳) و نمایش عملکرد خودکار غریبک فرمان (←صفحه ۴۰۳) در منطقه نمایشی نشان داده می‌شود.
- جهت غیر فعال شدن عملکرد کنترل کمکی، کلید S-IPA را فشار دهید.
- در صورتیکه سرعت خودرو بیش اندازه بالا باشد، صدای هشدار (بیپ) تیزی شنیده شده و عملکرد کنترل کمکی متوقف می‌گردد.
- اگر پس از فعال شدن عملکرد کنترل کمکی، اگر فضای پارکی که از آن بیرون می‌آید بسیار کم عرض باشد، صدای هشدار (بیپ) تیزی شنیده شده و عملکرد کنترل کمکی متوقف می‌گردد.

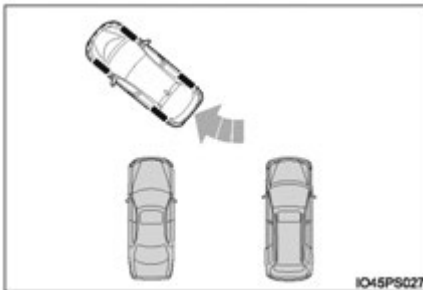

3 در صورت شنیده شدن صدای هشدار (بیپ) و نشان داده شدن نشانگر STOP در نمایشگر (←صفحه ۴۰۳)، خودرو را متوقف نمایید.

4 دسته دنده را در موقعیت دنده عقب (R) قرار دهید.

5 حالت معمولی حرکت با دنده عقب را فرض کنید، به آرامی بدون اینکه نیروی زیادی وارد کنید، دستان خود را روی غربلیک فرمان قرار دهید، از ایمنی محدوده عقب و اطراف خودرو و نیز وجود نداشتن هیچ مانعی در فضای پارک مطمئن شوید و حین تنظیم سرعت خودرو بوسیله فشار دادن پدال ترمز به آهستگی با دنده عقب حرکت نمایید.

- زمانی که در اولین اقدام نمی‌توان خودروی را بدرستی وارد فضای پارک مورد نظر نمود و نیاز به چند حرکت فرمان گیری می‌باشد، به مرحله (۶) بروید.
- زمانی که نیاز به چند حرکت فرمان گیری نمی‌باشد به مرحله (۱۲) بروید. (← صفحه ۴۰۹)

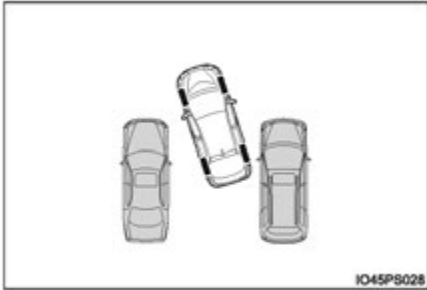

6 در صورت شنیده شدن صدای هشدار (بیب) و نمایش نشانگر Stop (← صفحه ۴۰۳) در نمایشگر، خودرو را متوقف نمایید.

7 تغییر دسته دنده به موقعیت D

در صورتیکه می‌خواهید عملکرد کنترل کمکی را در موقعیت فعلی خودرو متوقف نمایید، دسته دنده را در موقعیت پارک (P) قرار دهید.

8 حالت یک رانندگی معمولی را فرض کنید، به آرامی بدون اینکه نیروی زیادی وارد کنید، دستان خود را روی غربلیک فرمان قرار دهید، از ایمنی محدوده جلو و اطراف خودرو مطمئن شده و حین تنظیم سرعت خودرو با فشار دادن پدال ترمز به جلو حرکت نمایید.

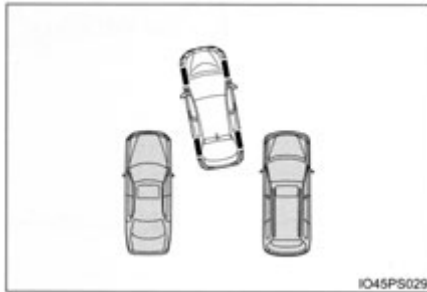

9 در صورت شنیده شدن صدای هشدار (بیب) و نمایش نشانگر Stop (← صفحه ۴۰۳) در نمایشگر، خودرو را متوقف نمایید.

10 دسته دنده را در موقعیت دنده عقب (R) قرار دهید.

11] حالت معمولی حرکت با دنده عقب را فرض کنید، به آرامی بدون اینکه نیروی زیادی وارد کنید، دستان خود را روی غریبک فرمان قرار دهید، از ایمنی محدوده عقب و اطراف خودرو مطمئن شوید، با فشار دادن پدال ترمز سرعت خود را تنظیم نمایید و به طرف عقب حرکت کنید، با توجه به شرایط فضای پارک، ممکن است لازم باشد مراحل ۶ تا ۱۱ تکرار شوند.

12] زمانی که خودرو کاملاً در فضای پارک مورد نظر قرار بگیرد، صدای هشدار (بیپ) بلندی شنیده شده و نشانگر Stop در نمایشگر نشان داده می‌شود (← صفحه ۴۰۳)، خودرو را متوقف نمایید. حالت کمکی پارک با دنده عقب کامل شده است.

● جهت حفظ ایمنی قبل از اینکه خودرو کاملاً به فضای پارک مورد نظر وارد شود، صدای آژیر کمی شنیده می‌شود. همچنین در این لحظه، عملکرد سیستم به پایان رسیده است. حین تنظیم سرعت خودرو به وسیله فشار دادن پدال ترمز، غریبک فرمان را محکم گرفته و به آرامی با دنده عقب حرکت نمایید تا در فضای پارک مورد نظر قرار بگیرید.

● حین بررسی دقیق محدوده جلو و عقب خودرو بوسیله آینه‌ها، از حرکت با دنده عقب اطمینان حاصل نمایید.

شرایط عملکردی حالت کمکی پارک با دنده عقب

- جهت فعال شدن صحیح عملکرد، به آرامی رانندگی کنید (با سرعتی که در آن بتوان خودرو را به سرعت متوقف نمود).
- جهت فعال شدن صحیح عملکرد، به آرامی رانندگی کنید (با سرعتی که در آن بتوان خودرو را به سرعت متوقف نمود). سعی کنید بطور کامل توقف نمایید بطوریکه مرکز فضای پارک تقریباً عمود بر خودرو باشد و سپس کلید S-IPA را فشار دهید.
- زمانی که سرعت خودرو (30km/h (19mph) یا بیشتر باشد از این عملکرد نمی‌توان استفاده نمود.
- از سنسورهای سمت جلو و عقب برای تشخیص خودروهای پارک شده و شناسایی فضای پارک استفاده می‌شود. بنابراین، اگر شناسایی ممکن نباشد (← صفحه ۴۳۴)، راهنمایی نیز نشان داده نمی‌شود.
- اگر خودروی پارک شده‌ای وجود نداشته باشد و فضای پارکی هم شناسایی نگردد، در نتیجه حالت کمکی پارک با دنده عقب نیز فعال نمی‌گردد.
- اگر سیستم قادر به تشخیص محدوده اطراف فضای پارک نباشد، ممکن است حالت کمکی پارک با دنده عقب نیز فعال نشود.
- بسته به وضعیت فضای پارک، اگر فضای کافی در جلو برای پارک خودرو وجود نداشته باشد، ممکن است فضای پارک مورد نظر در دسترس قرار نگیرد.

① فضای پارک مورد نظر

② دیوار

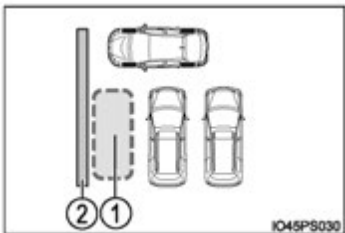

■ نکات مربوط به استفاده از حالت کمک پارک با دنده عقب

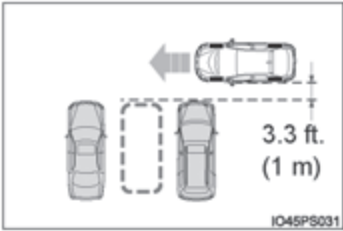

1 فاصله حدود ۱ متری (3.3 ft.) را از هر خودروی پارک شده در نظر بگیرید و نزدیک به فضای پارک مورد نظر شوید. اگر فاصله بین خودروی شما و خودروی پارک شده بیش از اندازه زیاد باشد، سنسورهای کناری جلو و عقب ممکن است قادر به شناسایی خودروهای پارک شده نباشد.

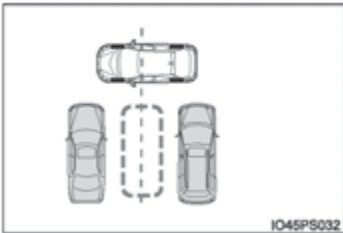

2 خودرو را متوقف کنید بگونه‌ای که مرکز فضای پارک مورد نظر عمود بر خودرو باشد. همچنین فقط زمانی که خودرو بطور کامل متوقف شده کلید S-IPA را فشار دهید

توجه

- اگر سطح جاده ناهموار یا شیب دار باشد، فضای پارک مورد نظر را نمی‌توان بدرستی تنظیم نمود. بنابراین، ممکن است خودرو در فضای پارک بصورت زاویه‌دار یا نامناسب پارک شود.
- در چنین مواردی، از حالت کمکی پارک با دنده عقب استفاده نکنید.
- در صورت پارک خودرو در فضای کم عرض، خودرو در نزدیکی خودروهای کناری قرار می‌گیرد. اگر احتمال برخورد خودرو با خودروهای کناری وجود داشته باشد، با فشار دادن پدال ترمز خودرو را متوقف نمایید.
- امکان تشخیص اجسام کوتاه وجود ندارد، از ایمنی محدوده اطراف خودرو اطمینان حاصل کنید و اگر احتمال برخورد خودرو با مانع وجود دارد، با فشار دادن پدال ترمز خود را متوقف نمایید.
- با توجه به شرایط محیط اطراف مانند خودروهای پارک شده، ممکن است خودرو در فضای پارک بصورت زاویه‌دار و نامناسب پارک شود. در صورت لزوم مسیر خودرو را شخصا تنظیم نمایید.

نحوه پارک کردن دوبل (حالت کمک پارک دوبل)

■ خلاصه‌ای از عملکرد سیستم

اگر فضای پارک تشخیص داده شود، شما به حرکت جلو راهنمایی می‌شوید تا به موقعیت شروع به حرکت عملکرد کنترل کمکی برسید و سپس می‌توانید از حالت کمکی پارک دوبل استفاده نمایید. همچنین با توجه به فضای پارک و سایر شرایط در صورت لزوم، عملکرد کنترل کمکی چند حرکت فرمانگیری ارائه می‌شود.

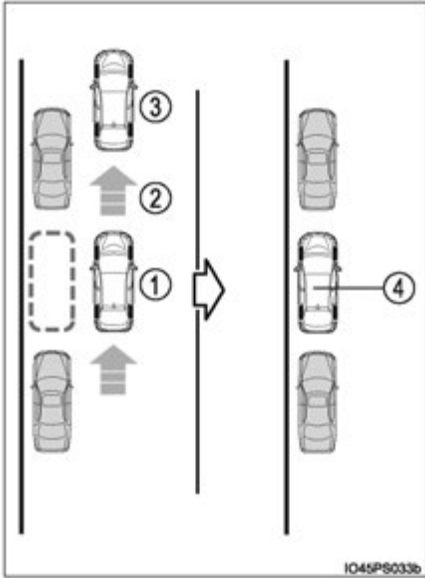

① به حرکت به سمت جلو و موازی با خودروی دیگر، جدول یا جاده ادامه دهید، و خودرو را متوقف نمایید بطوریکه مرکز فضای پارک مورد نظر تقریباً عمود بر خودرو قرار گیرد. سپس یکبار کلید S-IPA را فشار داد و حالت کمکی پارک دوبل را انتخاب نمایید.

② بطور مستقیم در موازات جاده و موازی با جدول حرکت کنید بطوریکه فضای پارک شناسایی گردد.

③ در صورت رسیدن خودرو به موقعیتی که باید از آنجا حرکت با دنده عقب شروع شود. جهت آگاه ساختن راننده صدای هشدار شنیده شده و نمایش هشدار نشان داده می‌شود. پس از تعویض موقعیت دسته دنده با توجه به راهنمایی ارائه شده بوسیله سیستم و چرخش خودکار غربلیک فرمان، عمل پارک انجام می‌شود.

اگر فضای پارک شناسایی شده یا پهنای جاده (فاصله تا کنار جاده در امتداد فضای پارک) کم عرض باشد یا در صورت وجود موانعی در جلوی خودرو، هیچ راهنمایی ارائه نمی‌گردد.

④ پارک خودرو کامل شده است.

حالت کمک رسانی کامل می‌شود. با توجه به شرایط فضای پارک، هر بار که نیاز به چند فرمان گیری می‌باشد راهنمای شروع به حرکت به سمت جلو تا حرکت با دنده عقب و نیز عملکرد خودکار غربیلک فرمان تکرار می‌گردد، از زمانی که خودرو با دنده عقب حرکت می‌کند تا پارک کامل خودرو از مرحله پیروی نمایید.

■ پارک

① خودرو را بگونه‌ای متوقف نمایید که مرکز محل پارک مورد نظر تقریباً عمود بر خودرو باشد. سپس دو مرتبه کلید S-IPA را فشار دهید و بررسی نمایید که نمایش در صفحه نمایش چند منظور به "Parallel parking" (پارک با دنده عقب) تغییر نماید.

- هر بار که کلید S-IPA فشار داده شود، حالت تغییر می‌یابد. (← صفحه ۴۰۲)
- در صورتیکه سرعت خودرو 30km/n (19mph) یا بیشتر باشد، با فشار دادن کلید S-IPA منجر به تغییر صفحه به نمایش "Parallel Parking" (پارک دوبل) نمی‌شود.

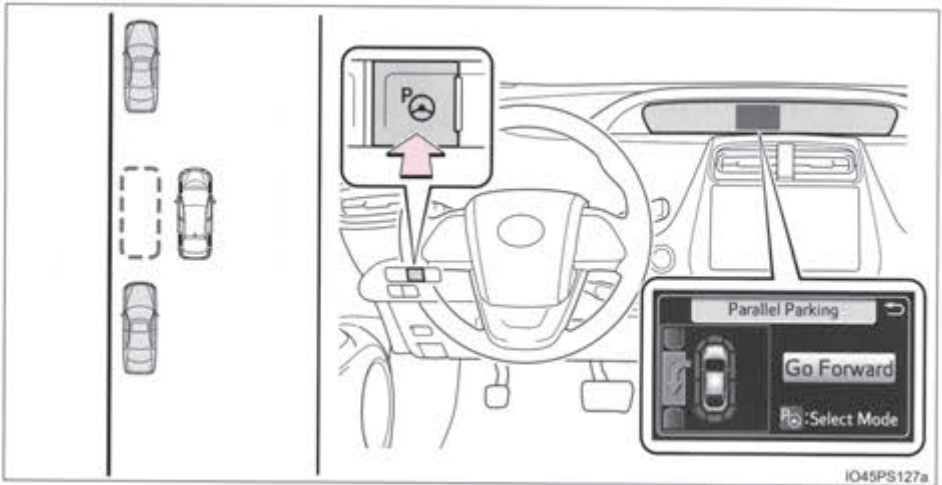

IO45PS127a

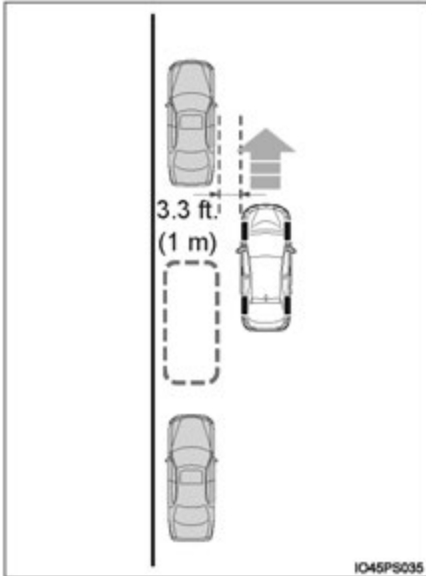

2 به موازات جاده (یا جدول) در مسیر مستقیم حرکت کنید و فاصله ۱ متری (۳٫۳ ft) را از خودروهای پارک شده حفظ نمایید

- آرام به سمت جلو حرکت کنید.
- سیستم، فضای پارکی را جستجو خواهد کرد.
- حین جستجوی فضای پارک بوسیله سیستم، می‌توان با حرکت اهرم دسته راهنما (← صفحه ۲۶۹) فضای پارکی را سمت راست یا چپ انتخاب نمود.
- در صورت توقف عملکرد، کلید S-IPA را یکبار دیگر فشار دهید تا عملکرد غیر فعال (OFF) گردد.
- زمانی که فضای پارک شناسایی کرد، صفحه تغییر می‌یابد.



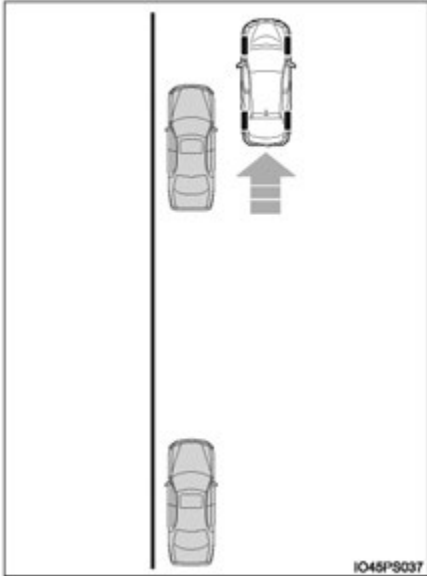

3 در صورت شنیده شدن صدای هشدار (بیب) و نمایش نشانگر Stop در نمایشگر (← صفحه ۴۰۳)، خودرو را متوقف نمایید.

4 در صورت تعویض دسته دنده به موقعیت دنده عقب (R)، صدای هشدار بلندی (بیب) شنیده شده و عملکرد کنترل کمکی فعال می‌گردد.

● در صورت فعال شدن عملکرد خودکار غربیلک فرمان، نمایش عملکرد خودکار غربیلک فرمان (← صفحه ۴۰۳) و نشانگر سطح کمک رسانی (← صفحه ۴۰۳) در منطقه نمایشگر نشان داده می‌شوند.

● جهت توقف عملکرد کمکی، کلید S-IPA را فشار دهید.

5 حالت حرکت معمولی با دنده عقب را فرض کنید، به آرامی بدون اینکه نیروی زیادی وارد کنید دستان خود را روی غربیلک فرمان قرار دهید، از ایمنی محدوده عقب و اطراف خودرو مطمئن شده و از وجود نداشتن هیچ مانعی در فضای پارک اطمینان حاصل کنید و حین تنظیم سرعت خودرو با فشار دادن پدال ترمز به آرامی با دنده عقب حرکت نمایید.

● در صورتیکه بیش از اندازه سریع با دنده عقب حرکت نمایید، صدای هشدار تیزی شنیده شده و عملکرد کنترل کمکی متوقف می‌گردد.

● اگر خودرو نتواند در اولین حرکت بدرستی وارد فضای پارک شود و نیاز به چند حرکت فرمان گیری می‌باشد، به مرحله 6 بروید.

در صورتیکه به چند حرکت فرمانگیری نیاز نباشد، به مرحله 12 بروید.

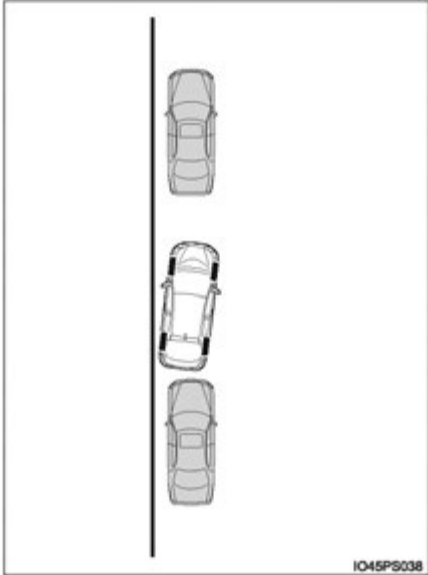

6 در صورت شنیده شدن صدای هشدار (بیب) و نمایش نشانگر Stop در نمایشگر (← صفحه ۴۰۳)، خودرو را متوقف نمایید.

7 دسته دنده را در موقعیت D قرار دهید.

8 حالت یک رانندگی معمولی را فرض کنید، به آرامی بدون اینکه نیروی زیادی وارد نمایید دستان خود را روی غربلیک فرمان قرار دهید، از ایمنی محدوده جلو و اطراف خودرو مطمئن شده و حین تنظیم سرعت خودرو با فشار دادن پدال ترمز، به جلو حرکت نمایید.

9 در صورت شنیده شدن صدای هشدار (بیب) و نمایش نشانگر Stop در نمایشگر (← صفحه ۴۰۳)، خودرو را متوقف نمایید.

10 دسته دنده را در موقعیت دنده عقب (R) قرار دهید.

11 حالت حرکت معمولی با دنده عقب را فرض کنید، به آرامی بدون اینکه نیروی زیادی وارد کنید دستان خود را روی غربلیک فرمان قرار دهید، از ایمنی محدوده عقب و اطراف خودرو مطمئن شده و از وجود نداشتن هیچ مانعی در فضای پارک اطمینان حاصل کنید و حین تنظیم سرعت خودرو با فشار دادن پدال ترمز به آرامی با دنده عقب حرکت نمایید.

با توجه به شرایط فضای پارک، ممکن است لازم باشد مراحل 6 تا 11 تکرار شود.

12 زمانی که خودرو کاملاً در فضای پارک مورد نظر قرار بگیرد، صدای هشدار (بیب) بلندی شنیده شده و نشانگر Stop در نمایشگر نشان داده می‌شود. خودرو را متوقف نمایید. حالت کمکی پارک دوبل کامل شده است.

- پس از توقف خودرو، با چند حرکت فرمان گیری، ما به راحتی در فضای پارک مورد نظر پارک نمایید.
- حین بررسی دقیق محدوده جلو و عقب خودرو و با استفاده از آینه‌ها از حرکت با دنده عقب مطمئن شوید.

شرایط عملکردی حالت کمکی پارک دوبل

- به منظور عملکرد صحیح حالت کمکی پارک دوبل، به آرامی (با سرعتی که بتوان خودرو را سریع متوقف نمود) - به موازات جاده حرکت نمایید (با شانه خاکی) و فاصله ۱ متری (3 ft.) خود را با خودروهای پارک شده حفظ نمایید.
- در صورتیکه سرعت خودرو (30km/h (19mph) یا بالاتر باشد، این عملکرد نمی‌توان استفاده نمود.
- از سنسورهای کناری جلو و عقب برای شناسایی خودروهای پارک شده و تشخیص فضای پارک استفاده می‌شود، در نتیجه زمانی که شناسایی امکان پذیر نباشد (صفحه ۴۳۴) هیچ راهنمایی نشان داده نمی‌شود.
- اگر هیچ خودروی پارک شده‌ای وجود نداشته باشد، فضای پارکی را هم شناسایی نمی‌گردد. بنابراین حالت کمکی پارک دوبل فعال نمی‌شود.
- اگر سیستم قادر به شناسایی محدوده اطراف فضای پارک نباشد، ممکن است حالت کمکی پارک دوبل نیز فعال نگردد.
- راهنمایی تا زمانی ادامه می‌یابد که سرعت خودرو به 30km/h (19mph) یا بیشتر برسد یا با استفاده از کلید S-IPA عملکرد غیر فعال (OFF) گردد.

زمان بندی در ارتباط با فشار دادن کلید S-IPA

در شرایط زیر ممکن است حالت کمکی جهت انجام مراحل پارک با استفاده از حالت کمکی پارک دوبل فعال گردد. با این وجود، در این شرایط مراحل پارک کردن را با توجه به اطلاعات صفحه نمایش چند منظوره انجام دهید.

- در مرحله 1 به محض اینکه از فضای پارک عبور کردید، کلید S-IPA را فشار دهید.
 - اگر خودرو در مرحله 1 متوقف نگردد، حین حرکت خودرو شما اجازه دارید حالت "Parallel Parking" (پارک دوبل) را انتخاب کرده و کلید S-IPA را یک بار دیگر فشار دهید و مستقیماً به مرحله 2 بروید.
 - بدون اینکه کلید S-IPA فشار داده شود، خودرو به موقعیت مرحله 3 حرکت می‌کند.
- بعد از اینکه دسته دنده را در موقعیت دنده عقب (R) قرار دادید، کلید S-IPA را فشار دهید.

توجه 

- اگر سطح جاده ناهموار یا شیب دار باشد، فضای پارک مورد نظر را نمی‌توان بدرستی تنظیم نمود. بنابراین، ممکن است خودرو در فضای پارک بصورت زاویه‌دار یا نامناسب پارک شود.

- در چنین مواردی، از حالت کمکی پارک دوبل استفاده نکنید.
- اگر فضای پارک کم عرض باشد یا خودرو پارک شده نزدیک به جدول پارک شده باشد، عملکرد کنترل کمکی خودرو را به موقعیتی نزدیک به جدول راهنمایی می‌کند. اگر بنظر برسد که امکان برخورد با جدول یا سایر موانع وجود دارد یا وضعیت تایرها بگونه‌ای باشد که خارج از فضای پارک قرار گرفته باشند، با فشار دادن پدال ترمز خودرو را متوقف نمایید و سپس جهت غیر فعال کردن سیستم (OFF)، کلید S-IPA را فشار دهید.

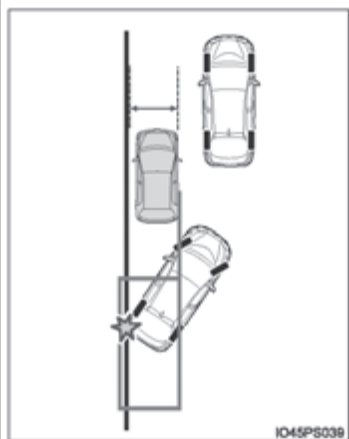

- در صورت وجود دیوار یا سایر موانع در سمت داخل فضای پارک یا زمانی که خودروی پارک شده‌ی دیگری از فضای پارک خود وارد جاده شود، ممکن است فضای پارک موردنظر در موقعیتی تنظیم شود که کمی به داخل جاده پیش رفته باشد.
- با توجه به شرایط محیط اطراف مانند خودروهای پارک شده، ممکن است خودرو در فضای پارک بصورت زاویه‌دار و نامناسب پارک شود. در صورت لزوم مسیر خودرو را شخصا تنظیم نمایید.
- این سیستم کمک رسانی، براساس موقعیت خودروهای کناری، کمک‌هایی را برای راهنمایی ارائه می‌دهد، حتی اگر موانع، دست‌انداز، چاله یا جدول در فضای پارک وجود داشته باشد.
- اگر احتمال برخورد با موانع وجود داشته باشد، با فشار دادن پدال ترمز خودرو را متوقف کرده و سپس جهت غیر فعال کردن (OFF) سیستم کلید S-IPA را فشار دهید
- امکان تشخیص اجسام کوتاه وجود ندارد، از ایمنی محدوده اطراف خودرو اطمینان حاصل کنید و اگر احتمال برخورد خودرو با مانع وجود دارد، با فشار دادن پدال ترمز خود را متوقف نمایید.

چگونه حرکت کردن از موقعیت پارک دوبل (خارج شدن از حالت کمکی پارک دوبل)

■ خلاصه از عملکرد سیستم

زمانی که از موقعیت پارک دوبل حرکت می‌کنید، مسیری را که می‌خواهید به آنجا حرکت کنید را انتخاب نمایید، در ضمن عملکرد کنترل کمکی حرکت غربیلک فرمان ارائه خواهد شد تا خودرو را به موقعیتی که از آنجا می‌خواهید بیرون روید، راهنمایی نماید.

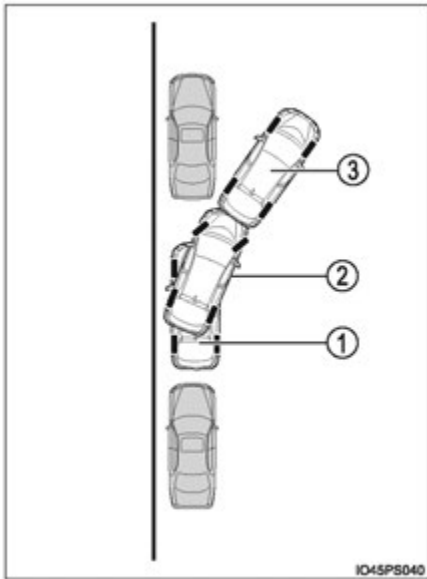

① در صورت قراردادن دسته دنده در موقعیت

پارک (P)، کلید S-IPA را فشار دهید، خارج شدن از حالت کمکی پارک دوبل را انتخاب نمایید و سپس اهرم دسته راهنما را برای انتخاب مسیر حرکت مورد نظر حرکت دهید.

② زمانی که سیستم، راهنمایی را مبنی بر تغییر موقعیت دسته دنده ارائه می‌دهد، عملکرد خودکار غربیلک فرمان فعال می‌شود.

③ زمانی که خودرو به موقعیتی می‌رسد که می‌توان از آنجا حرکت کرد، جهت آگاه ساختن راننده، صدای هشدار شنیده شده و پیغامی در نمایشگر نشان داده می‌شود.

از زمانی که حرکت خودکار غربیلک فرمان در مرحله ② شروع می‌شود تا هنگامی که خودرو به موقعیت خارج شدن از پارک برسد. ممکن است بسته به شرایط فضای پارک و نقطه شروع نیاز به چند بار حرکت فرمان‌گیری و حرکت به سمت جلو و عقب همراه با حرکت خودکار غربیلک فرمان باشد.

■ با استفاده از حالت کمکی خارج شدن پارک دوبل حرکت کنید.

1 در صورت قراردادن دسته دنده در موقعیت پارک (P)، کلید S-IPA را فشار دهید و تغییر پیام نمایش داده شده به "Exit Parallel Parking" (خارج شدن از حالت پارک دوبل) در صفحه نمایش چندمنظوره را کنترل و بررسی کنید.

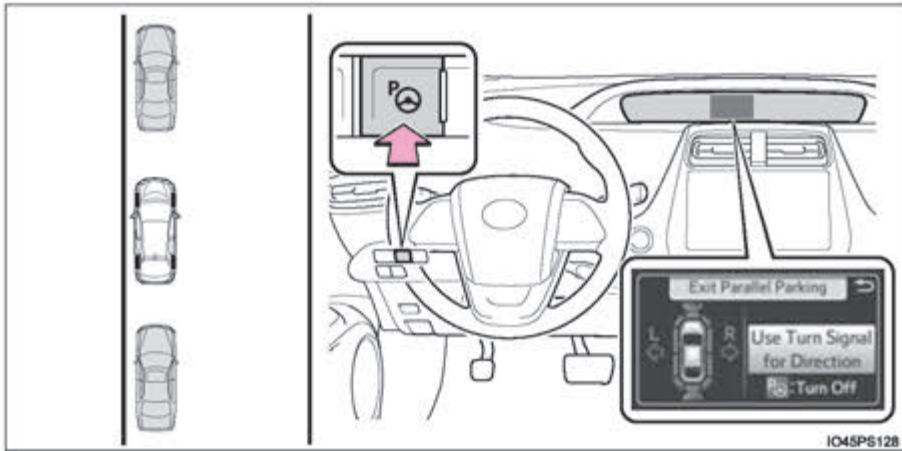

2 برای انتخاب حرکت به سمت راست یا چپ اهرم دسته راهنما را حرکت دهید. (← صفحه ۲۶۹) اگر مانعی در مسیر حرکت خودرو وجود داشته باشد، سیستم تشخیص می‌دهد امکان حرکت وجود ندارد و عملکرد کنترل کمکی متوقف (غیرفعال) می‌گردد.

3 با توجه به توصیه نمایش داده شده در صفحه (← صفحه ۴۰۳)، دسته دنده را به موقعیت R (یا D) تعویض نمایید. صدای هشدار بلندی (بیپ) شنیده شده و عملکرد کنترل کمکی فعال می‌گردد. پس از حرکت اهرم دسته راهنما و انتخاب مسیر حرکت، انجام مرحله 4 و مراحل بعد از آن در شرایطی بوجود می‌آید که توصیه "Shift to [R]" (تعویض دسته دنده به موقعیت دنده عقب [R]) نمایش داده شود.

پس از فعال کردن دسته راهنما برای انتخاب مسیر خروج از پارک به مرحله 4 بروید تا نمایشگر "Shift to [R]" را نمایش دهد.

- در صورت فعال شدن عملکرد خودکار غربلیک فرمان، نمایش عملکرد خودکار غربلیک فرمان (← صفحه ۴۰۳) و نشانگر سطح کمک‌رسانی (← صفحه ۴۰۳) در صفحه نمایش چندمنظوره نشان داده می‌شود.
- جهت توقف عملکرد کنترل کمکی، کلید S-IPA را فشار دهید.

4 حالت حرکت معمولی با دنده عقب را فرض کنید، به آرامی بدون اینکه نیروی زیادی وارد کنید دستان خود را روی غربلیک فرمان قرار دهید، از ایمنی محدوده عقب و اطراف خودرو مطمئن شده و از وجود نداشتن هیچ مانعی در فضای پارک اطمینان حاصل کنید و حین تنظیم سرعت خودرو با فشار دادن پدال ترمز به آرامی با دنده عقب حرکت نمایید.

- در صورت حرکت سریع با دنده عقب، صدای هشدار بلندی (بیپ) شنیده شده و عملکرد کنترل کمکی متوقف (غیرفعال) می‌گردد.

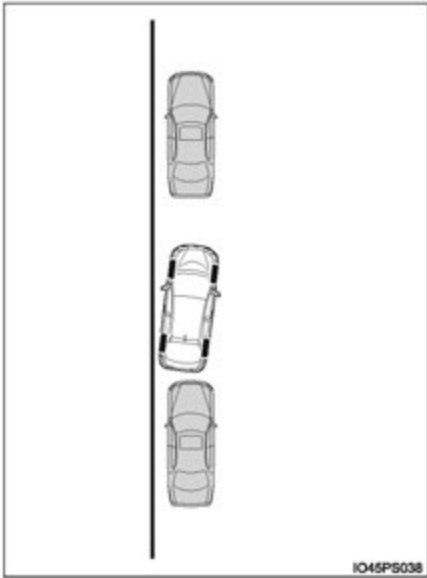

5 در صورت شنیده شدن صدای هشدار (بیپ) و نمایش نشانگر Stop در نمایشگر (← صفحه ۴۰۳)، خودرو را متوقف نمایید.

6 دسته دنده را در موقعیت D قرار دهید.

7 حالت یک رانندگی معمولی را فرض کنید، به آرامی بدون اینکه نیروی زیادی وارد نمایید دستان خود را روی غربیلک فرمان قرار دهید، از ایمنی محدوده جلو و اطراف خودرو مطمئن شده و حین تنظیم سرعت خودرو با فشار دادن پدال ترمز، به جلو حرکت نمایید.

● زمانی که خروج از پارک بدرستی در اولین اقدام انجام نگردد و لازم به چند حرکت فرمان‌گیری باشد، به مرحله 8 بروید.

● در صورتیکه نیاز به چند حرکت فرمان‌گیری نباشد، به مرحله 14 بروید (← صفحه ۴۲۴)

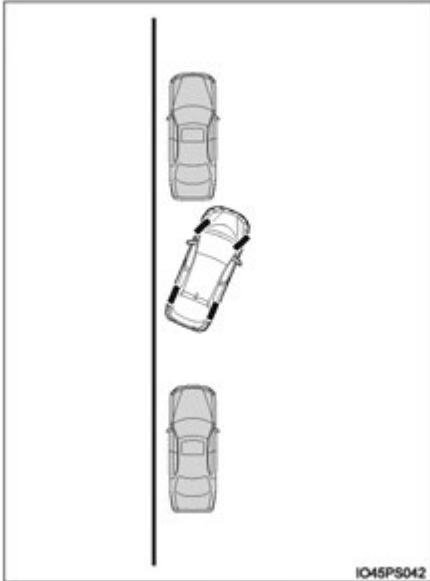

8 در صورت شنیده شدن صدای هشدار (بیپ) و نمایش نشانگر Stop در نمایشگر (← صفحه ۴۰۳)، خودرو را متوقف نمایید.

9 دسته دنده را در موقعیت دنده عقب R قرار دهید.

10 حالت حرکت معمولی با دنده عقب را فرض کنید، به آرامی بدون اینکه نیروی زیادی وارد کنید دستان خود را روی غربیلک فرمان قرار دهید، از ایمنی محدوده عقب و اطراف خودرو مطمئن شده و از وجود نداشتن هیچ مانعی در فضای پارک اطمینان حاصل کنید و حین تنظیم سرعت خودرو با فشار دادن پدال ترمز به آرامی با دنده عقب حرکت نمایید.
با توجه به شرایط فضای پارک، ممکن است نیاز به تکرار مرحله 5 تا 10 باشد.

10 در صورت شنیده شدن صدای هشدار (بیپ) و نمایش نشانگر Stop در نمایشگر (← صفحه ۴۰۳)، خودرو را متوقف نمایید.

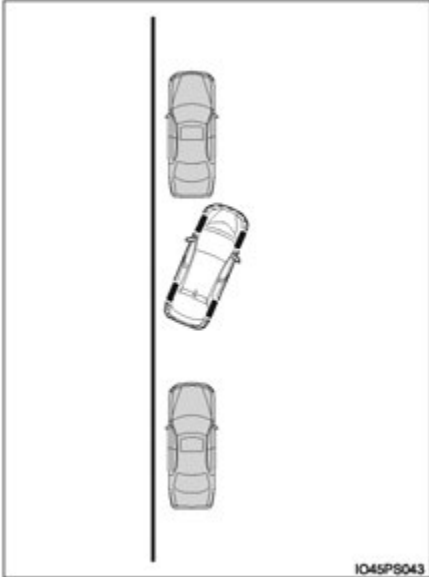

11 دسته دنده را در موقعیت D قرار دهید.

12 حالت یک رانندگی معمولی را فرض کنید، به آرامی بدون اینکه نیروی زیادی وارد نمایید دستان خود را روی غربیلک فرمان قرار دهید، از ایمنی محدوده جلو و اطراف خودرو مطمئن شده و حین تنظیم سرعت خودرو با فشار دادن پدال ترمز، به جلو حرکت نمایید.

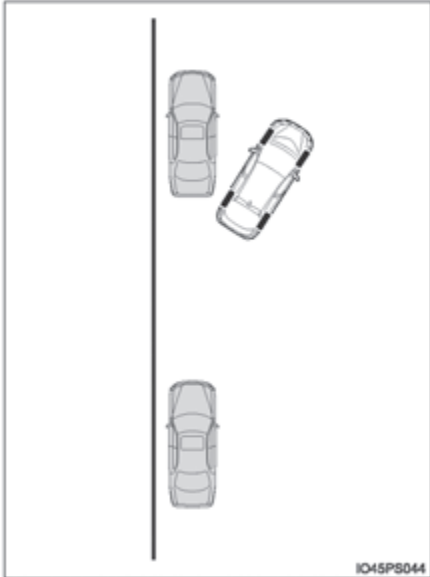

14 زمانی که خودرو به نزدیکی نقطه خارج شدن می‌رسد، صدای هشدار بلندی (بیپ) شنیده شده و عملکرد کنترل کمکی به پایان می‌رسد. از آنجا غربیپک فرمان را محکم گرفته و به سمت جلو حرکت نمایید.

■ خارج شدن از حالت کمکی پارک دوبل

- در صورت عملکرد کنترل کمکی، اگر راننده تشخیص دهد که در موقعیتی قرار دارد که می‌تواند از آنجا خارج شود و غربیپک فرمان را حرکت دهد، عملکرد کنترل کمکی در آن موقعیت متوقف می‌گردد.
- در صورتیکه هیچ خودروی پارک شده‌ای در جلو نباشد یا فاصله بین جلوی خودروی شما و خودروی پارک شده جلویی بسیار زیاد باشد، نمی‌توان از عملکرد کنترل کمکی استفاده نمود.
- در صورت استفاده از عملکرد خارج شدن از حالت کمکی پارک دوبل، ممکن است با توجه به محیط اطراف حالت کمکی نتواند فعال شود.

توجه

- محدوده شناسایی سنسورها محدود می‌باشد (→ صفحه ۳۸۰). از اولین محیط اطراف خود بدرستی اطمینان حاصل نمایید و اگر احتمال برخورد تصادف وجود داشت، با فشار دادن پدال ترمز خودرو را متوقف نمایید.
- اجسامی که کوتاه باشند قابل شناسایی نمی‌باشند. از ایمنی محیط اطراف خود بدرستی اطمینان حاصل نمایید و اگر احتمال برخورد خودرو با مانع وجود دارد، با فشار دادن پدال ترمز خودرو را متوقف نمایید.
- زمانی که در موقعیتی که می‌خواهید از آنجا خارج شوید قرار گرفتید، از ایمنی محیط اطراف خود بدرستی اطمینان حاصل نمایید.

پیغام‌های صفحه نمایش چندمنظوره

زمانی که سیستم کمکی پارک آسان هوشمند فعال نمی‌شود یا عملکرد آن متوقف، لغو شده است و غیره، یکی از پیغام‌های زیر در صفحه نمایش چندمنظوره نمایش داده می‌شود، با توجه به پیغام، عملکرد مناسب را انجام دهید.

■ در صورتیکه امکان فعال شدن وجود نداشته باشد.

پیغام	راه‌حل و روش عملکردی
 <p>IPA System Check Visit Your Dealer</p>	<p>ممکن است سیستم دچار نقص فنی شده باشد.</p> <p>← سوئیچ موتور را ابتدا در موقعیت خاموش OFF و سپس در موقعیت روشن ON قرار دهید.</p> <p>در صورت نمایش مجدد پیغام، جهت بررسی خودرو به نمایندگی مجاز تویوتا مراجعه نمایید.</p>
	<p>ممکن است سیستم دچار نقص فنی شده باشد.</p>
	<p>ممکن است سیستم صدمه دیده باشد.</p> <p>تجهیزات فرمان برقی بطور موقت بیش از اندازه داغ شده است.</p> <p>← سوئیچ موتور را ابتدا در موقعیت خاموش OFF قرار دهید، مدتی منتظر بمانید و سپس سوئیچ موتور را در موقعیت روشن ON قرار دهید.</p>
 <p>System Unavailable Currently Unavailable</p>	<p>سوئیچ موتور در موقعیت روشن قرار ندارد.</p> <p>← سوئیچ موتور را ابتدا در موقعیت روشن ON قرار دهید.</p> <p>یخ، برف، آلودگی و غیره به سنسور چسبیده است.</p> <p>← یخ، برف، آلودگی و غیره را برطرف نمایید.</p>
	<p>سنسور یخ زده است.</p> <p>← در صورت ذوب شدن یخ از روی سنسور، سیستم به حالت عادی خود باز می‌گردد.</p>
	<p>باتری پیاده و مجدد نصب شده است.</p> <p>← خودرو را با سرعت 35Km/h (22mph) یا بیشتر به مدت ۵ ثانیه یا بیشتر در جهت مستقیم برانید.</p>
 <p>System Unavailable Excessive speed</p>	<p>در صورت افزایش سرعت خودرو از 30Km/h (16mph)، کلید S-IPA فشرده می‌شود.</p> <p>← در صورتی که سرعت خودرو 30Km/h (16mph) یا کمتر می‌باشد، کلید را فشار دهید.</p>

راحل و روش عملکردی	پیغام
<p>کلید S-IPA در محدوده‌ای بدون فضای پارک یا در محدوده‌ای که پهنای جاده برای پارک کردن بسیار کم عرض باشد فشار داده شود.</p> <ul style="list-style-type: none"> • بدلیل اینکه هیچ فضای پارکی وجود ندارد، نمی‌توان از عملکرد کنترل کمکی استفاده نمود. به فضای پارکی که پهنای آن (805 .ft) 2.6m یا بیشتر می‌باشد وارد شوید. • به دلیل اینکه پهنای جاده کم عرض می‌باشد، نمی‌توان از عملکرد کنترل کمکی استفاده نمود. به فضای پارکی که پهنای آن (15 .ft) 4.5m یا بیشتر باشد وارد شوید. 	
<p>در فضایی که برای پارک کردن خودرو بسیار کم عرض می‌باشد، کلید S-IPA فشار داده شود.</p> <p>← بدلیل اینکه هیچ فضای پارکی وجود ندارد، نمی‌توان از عملکرد کنترل کمکی استفاده نمود. به فضای پارکی که پهنای آن (805 .ft) 2.6 m یا بیشتر می‌باشد وارد شوید.</p>	
<p>در محدوده‌ای که موانعی در جلو وجود دارد و خودرو را نمی‌توان به سمت نقطه شروع حرکت با دنده عقب حرکت داد، کلید S-IPA فشار داده شود.</p> <p>← بدلیل وجود موانع در جلوی خودرو، نمی‌توان از عملکرد کنترل کمکی استفاده نمود. از فضای پارکی بدون وجود مانع در جلوی آنها استفاده نمایید.</p>	
<p>در صورتیکه فضای کافی در جلو و عقب خودرو وجود نداشته باشد از فضای پارک دوبل خارج شویم کلید S-IPA نیز فشار داده شود.</p> <p>← بدلیل اینکه فضای کافی در جلو و عقب خودرو وجود ندارد، با استفاده از عملکرد کنترل کمکی نمی‌توان خودرو را حرکت داد. قبل از حرکت کردن از ایمنی محیط اطراف خود اطمینان حاصل نمایید.</p>	
<p>کلید S-IPA در محدوده‌ای که هیچ مانعی در جلو و یا کناره‌های خودرو وجود ندارد فشار داده شود و خودرو را نتوان از محدوده پارک دوبل حرکت داد.</p> <p>← بدلیل وجود موانع در کناره‌های خودرو نمی‌توان از عملکرد کنترل کمکی استفاده کرد و شخصاً خودرو را پارک نمایید. قبل از حرکت از ایمنی محیط اطراف اطمینان حاصل نمایید.</p>	
<p>حین گرفتن غریبک فرمان، عملکرد کنترل کمکی فعال می‌شود.</p> <p>← بدون وارد کردن هیچ نیروی، دستان خود را روی غریبک فرمان قرار دهید. عملکرد کنترل کمکی فعال خواهد شد.</p>	

پیغام	راه‌حل و روش عملکردی
	<p>حین گرفتن غربیلک فرمان و راندن خودرو، عملکرد کنترل کمکی فعال می‌شود.</p> <p>← خودرو را متوقف کنید و جهت فعال کردن عملکرد کنترل کمکی از راهنمایی‌های ارائه شده بوسیله سیستم پیروی نمایید.</p>

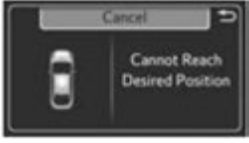

■ در صورتیکه عملکرد لغو شود.

پیغام	راه‌حل و روش عملکردی
	<p>در صورت فعال بودن عملکرد کنترل کمکی، راننده دسته دنده را در موقعیت پارک P قرار داده یا کلید S-IPA را فشار می‌دهد.</p>
	<p>زمانی که در جستجوی فضای حالت کمکی پارک دابل هستید سرعت خودرو بیش از 30km/h (16mph) نشود.</p>
	<p>عملکرد کنترل کمکی در محدوده‌ی با فضای پارک کم عرض فعال شود.</p>
	<p>در صورت استفاده از عملکرد خارج شدن از حالت کمکی پارک دابل و بدون بکار بردن اهرم دسته راهنما جهت انتخاب مسیر حرکت، موقعیت دسته دنده تغییر داده شود.</p> <p>← از راهنمایی‌های ارائه شده بوسیله سیستم پیروی نمایید.</p>
	<p>زمانی که عملکرد کنترل کمکی فعال می‌گردد، خودرو در جهتی عکس آنچه که راهنمایی شده حرکت می‌کند.</p> <p>← جهت حرکت به جلو از راهنمایی‌های ارائه شده بوسیله سیستم پیروی نمایید.</p>

پیغام	راه‌حل و روش عملکردی
	<p>در زمان فعال بودن عملکرد کنترل کمکی، از حداکثر تعداد حرکت فرمان گیری استفاده می‌شود یا بدلیل استفاده از عملکرد کنترل کمکی در جاده های شیب دار فضای پارک مورد نظر پیدا نمی‌شود.</p> <p>← از راهنمایی عملکرد کنترل کمکی پیروی کرده و از سیستم در جاده‌های پهن که شیب دار نیز نمی‌باشند از سیستم استفاده نمایید.</p>

در صورتیکه عملکرد بطور موقت غیرفعال است.

پیغام	راه‌حل و روش عملکردی
	<p>← خودرو را متوقف کرده و بدون وارد کردن هیچ نیرویی دستان خود را روی غربیلک فرمان قرار دهید، سپس جهت فعال کردن مجدد عملکرد کنترل کمکی، کلید S-IPA را فشار دهید.</p>
	
	<p>← بدن وارد کردن هیچ نیرویی دستان خود را روی غربیلک فرمان قرار دهید. سپس جهت فعال کردن مجدد عملکرد کنترل کمکی، خودرو را متوقف نمایید.</p>
	
	<p>← خودرو را متوقف نمایید و بدون وارد کردن هیچ نیرویی دستان خود را روی غربیلک فرمان قرار دهید. سپس جهت فعال کردن مجدد عملکرد کنترل کمکی، کلید S-IPA را فشار دهید.</p> <p>عملکرد کنترل کمکی بطور موقت متوقف شود (نمی‌توان آن را مجدد فعال نمود).</p>

راه‌حل و روش عملکردی	پیغام
<p>← پس از قراردادن دسته دنده در موقعیت دنده عقب R و فعال شدن عملکرد کنترل کمکی، کلید S-IPA را فشار دهید</p>	<p>خودرو به مانع جلوی خودرو بیش از اندازه نزدیک شود.</p> 
<p>← پس از قرار دادن دسته دنده در موقعیت D و فعال شدن عملکرد کنترل کمکی، کلید S-IPA را فشار دهید.</p>	<p>خودرو به مانع عقب خودرو بیش از اندازه نزدیک شود.</p> 

پیش‌فرض‌های مربوط به استفاده از سیستم

■ سنسورها

شناسایی خودرو جهت کمک به شناسایی مکان پارک

① سنسورهای کناری جلو

② سنسورهای کناری عقب

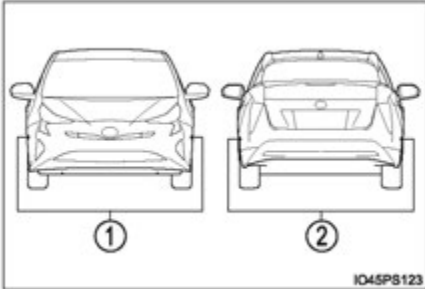

● محدوده شناسایی سنسور در صورت استفاده از حالت

کمکی پارک با دنده عقب

① فضای پارک مورد نظر

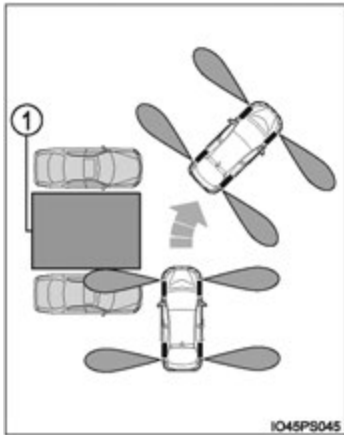

● محدوده شناسایی سنسور در صورت استفاده از حالت

کمکی پارک دوبل

① فضای پارک مورد نظر

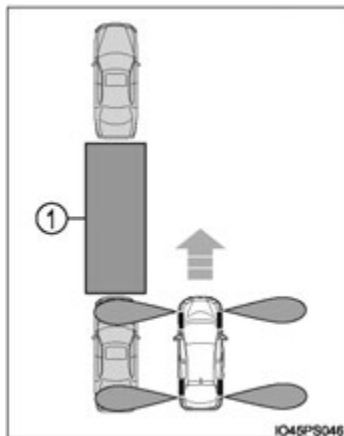

● در صورت وجود خودروی پارک شده در پشت فضای پارک مورد نظر، ممکن است بدلیل فاصله فضای پارک قابل شناسایی نباشد. همچنین با توجه به شکل خودرو و سایر شرایط، ممکن است محدوده قابل شناسایی کوتاهتر یا شناسایی امکان پذیر نباشد.

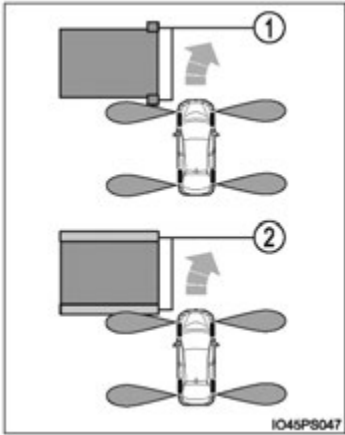

● اجسامی غیر از خودروهای پارک شده، مانند ستون ها و دیوارها، ممکن است قابل شناسایی نباشند. همچنین در صورت شناسایی این اجسام ممکن است فضای پارک مورد نظر مناسب پارک نباشد.

① ستون

② دیوار

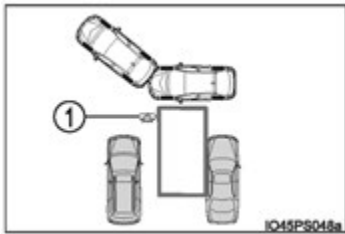

● همچنین در صورت شناسایی عابر پیاده و غیره ممکن است فضای پارک مورد نظر مناسب پارک نباشد.

① عابر پیاده

● در صورت شناسایی شبکه های فلزی، صفحاتی از جنس الماس یا موارد مشابه در سطح فضای پارک، ممکن است سیستم کمکی پارک آسان هوشمند فعال نشود.

هشدار

- فقط به سیستم کمکی پارک آسان هوشمند وابسته نباشید. در خودروهایی که فاقد این سیستم می‌باشند، حین حرکت به جلو و حرکت با دنده عقب و محیط اطراف و محدوده عقب خودرو را با دقت بررسی کرده از ایمنی آن هم اطمینان حاصل نمایید.
- حین بررسی و مشاهده صفحه نمایش چند منظوره با دنده عقب حرکت نکنید. حرکت با دنده عقب حین بررسی صفحه مانیتور ممکن است منجر به برخورد یا بروز تصادف گردد، زیرا ممکن است تصویر نمایش داده شده در صفحه مانیتور با شرایط واقعی متفاوت باشد. در صورت حرکت با دنده عقب از کنترل و بررسی چشمی محیط اطراف و محدوده عقب خودرو همراه با آینه‌ها یا بدون آینه‌ها مطمئن شوید.
- در صورت حرکت با دنده عقب یا حرکت به جلو، به آهستگی رانندگی کنید و با فشار دادن پدال ترمز سرعت خودروی خود را تنظیم نمایید.
- اگر احتمال برخورد خودرو با عبار پیاده، سایر خودروها یا هر مانع دیگری وجود دارد، با فشار دادن پدال ترمز، خودرو را متوقف کرده و سپس جهت غیر فعال کردن (OFF) سیستم، کلید S-IPA را فشار دهید.
- در فضای پارک مسطح از سیستم استفاده نمایید.
- در صورتیکه حین استفاده از سیستم، غربلیک فرمان بطور اتوماتیک حرکت می‌کند، پیشگیری‌های زیر را مد نظر قرار دهید.
 - اگر احتمال گیر کردن کراوات، روسری، بازو و غیره در غربلیک فرمان وجود داشته باشد، توصیه می‌شود بالا تنه خود را خیلی نزدیک به غربلیک فرمان قرار ندهید. همچنین به کودکان نیز اجازه قرار گرفتن در نزدیکی غربلیک فرمان را ندهید.
 - در صورت داشتن ناخن‌های بلند، حین حرکت دادن غربلیک فرمان احتمال صدمه دیدن شما وجود دارد.
 - در مواقع اضطراری با فشار دادن پدال قرمز، خودرو را متوقف نمایید و جهت غیر فعال کردن (OFF) سیستم، کلید S-IPA را فشار دهید.
- قبل از پارک کردن خودرو و فعال کردن سیستم همواره از وجود فضای پارک مناسب اطمینان حاصل نمایید.



هشدار

- در شرایط زیر از سیستم استفاده نکنید، زیرا ممکن است سیستم قادر به کمک کردن به شما در رسیدن به فضای پارک مورد نظر نباشد و منجر به بروز تصادف ناگهانی گردد.
- در محدوده‌ای که مکان پارکی وجود ندارد
- مکان پارک‌هایی مانند سطوح شنی و سنگ فرش که آسفالت نشده و دارای خطوط مخصوص فضای پارک نمی‌باشد.
- مکان پارک شیب دار یا دارای سطح ناهموار
- مکان پارک با سطح یخ زده، پوشیده از برف یا لغزنده
- بدلیل گرمای هوا آسفالت مکان پارک نرم شده باشد.
- مانعی بین خودرو و فضای پارک مورد نظر وجود داشته باشد.
- در صورت استفاده از زنجیر چرخ یا چرخ زاپاس
- از لاستیکی غیر از آن که توسط سازنده ارائه شده استفاده نکنید. ممکن است سیستم بدرستی عمل نکند. در صورت تعویض لاستیک‌ها با نمایندگی مجاز توپوتا تماس بگیرید.
- در شرایط زیر ممکن است سیستم قادر به راهنمایی خودرو جهت قرار گرفتن در فضای پارک مناسب نباشد.
- سایش بیش از اندازه یا فشار باد پایین لاستیک‌ها
- حمل کردن بار خیلی سنگین بوسیله خودرو
- در صورت قرار دادن بار در یک طرف، خودرو به آن طرف خم شده باشد.
- جهت جلوگیری از یخ زدن سطح جاده، گرم کننده‌هایی در سطح جاده نصب شده باشد.
- در سایر شرایط که موقعیت خودرو و موقعیت تنظیم شده برای پارک خیلی متفاوت باشد، جهت بررسی خودرو به نمایندگی مجاز توپوتا مراجعه نمایید.
- از مد نظر قرار دادن پیشگیری‌های زیر در ارتباط با خارج شدن از حالت کمکی پارک دوبل اطمینان حاصل نمایید.
- در صورتیکه بخواهید از مکان پارک دوبل خارج شود از عملکرد خارج شدن از حالت کمکی پارک دوبل استفاده نمایید. با این وجود اگر مانع یا عابر پیاده در جلو خودرو شناسایی شود، ممکن است این عملکرد غیرقابل استفاده باشد. فقط در صورت خارج شدن از مکان پارک دوبل از این عملکرد استفاده نمایید. در مواردی که عملکرد کنترل فرمان فعال می‌باشد یا با فشار دادن کلید S-IPA، سیستم را غیر فعال (OFF) نمایید جهت توقف عملکرد کنترل کمکی، غریبک فرمان را حرکت دهید.
- اگر در شرایط زیر از عملکرد خارج شدن از حالت کمکی پارک دوبل به اشتباه استفاده نمایید، ممکن است خودرو با مانع برخورد نماید.
- عملکرد حرکت در مسیری که مانع وجود دارد فعال می‌گردد، اما مانع بوسیله سنسورهای کناری (شرایطی که خودرو دقیقاً در کنار ستون قرار گرفته است) شناسایی نمی‌شود.

هشدار

- پیشگیری‌های زیر را مد نظر قرار دهید، زیرا ممکن است سنسورها عملکرد مناسبی نداشته باشند و در نتیجه منجر به بروز تصادف شود.
- سنسور را در معرض شوک قوی مانند ضربه زدن و غیره قرار ندهید. ممکن است سنسورها بدرستی عمل نکنند.
- در صورتیکه برای شستشوی خودرو از آب فشار قوی استفاده می‌کنید، آب را مستقیم روی سنسورها نپاشید. ممکن است سنسورها بدلیل قرار گرفتن در معرض ضربه حاصل از فشار قوی آب، بدرستی عمل نکنند.
- در صورت برخورد سپر خودرو با شی، ممکن است بدلیل نقص فنی سنسور، تجهیزات خودرو بدرستی عمل نکنند. جهت بررسی خودرو به نمایندگی مجاز تویوتا مراجعه نمایید.
- در شرایط زیر ممکن است سنسورها عملکرد عادی نداشته باشند و منجر به بروز تصادف گردد. با دقت رانندگی کنید.
- مواعی که در محدوده کناری قرار دارند شناسایی نمی‌شوند تا زمانی که اسکن محدوده کناری کامل شود (← صفحه ۳۸۲)
- حتی پس از کامل شدن اسکن محدوده کناری با مواعی مانند سایر خودروها، عابرین پیاده یا حیواناتی که از کناره‌ها نزدیک می‌شوند را نمی‌توان شناسایی نماید.
- سنسور یخ زده باشد (در صورت ذوب شدن یخ، سیستم به عملکرد عادی خود باز می‌گردد). بدلیل یخ زدن سنسور ممکن است پیغام هشدار در دمای بسیار پایین در نمایشگر نشان داده شود و ممکن است خودروهای پارک شده شناسایی نگردد.
- سنسور بوسیله دست کسی پوشانده شده باشد.
- خودرو در حالت کج قرار داشته باشد.
- در هوای بسیار سرد یا گرم
- رانندن خودرو در جاده‌های ناهموار، شیب دار، شنی و در جاده‌های پوشیده از چمن‌های بلند و غیره
- نزدیک شدن به منبع موج آلتراسونیک (فراصوتی) مانند بوق یا سنسورهای سایر خودروها، موتور، موتورسیکلت یا ترمز بادی خودروهای بزرگ.
- بارش شدید باران و پاشیده شدن آب به خودرو
- زمانی که عملکرد کنترل کمکی فعال می‌شود حتی اگر خودروی پارک شده ای در کنار فضای پارک مورد نظر وجود داشته باشد ممکن است زاویه سنسور منحرف شود. جهت بررسی خودرو به نمایندگی مجاز تویوتا مراجعه کنید.
- از نصب هر گونه تجهیزات جانبی در محدوده شناسایی سنسور خودداری نمایید.

سیستم‌های کمکی رانندگی

برای کمک به افزایش ایمنی و عملکرد رانندگی، سیستم‌های زیر در پاسخ به شرایط مختلف رانندگی به صورت اتوماتیک فعال می‌شوند. با این وجود، آگاه باشید که این سیستم‌ها تکمیلی بوده و نباید حین کار با خودرو بیش از حد به آن‌ها تکیه نمود.

◆ ECB (سیستم کنترل ترمز الکترونیکی)

سیستم کنترل ترمز الکترونیکی بسته به عملکرد ترمز، نیروی ترمز را تولید می‌کند.

◆ ABS (سیستم ترمز ضد قفل)

حین ترمزگیری ناگهانی، یا درگیر شدن ترمزها حین رانندگی روی جاده لغزنده به جلوگیری از قفل شدن چرخ‌ها کمک می‌کند.

◆ ترمز کمکی

در صورتی که سیستم، توقف ناگهانی را شناسایی کند، پس از فشار دادن پدال ترمز سطح بالاتری از نیروی ترمز را ایجاد می‌کند.

◆ VSC (کنترل پایداری خودرو)

به راننده کمک می‌کند که حین دور زدن ناگهانی یا دور زدن در جاده‌های لغزنده، سر خوردن خودرو را کنترل کند. عملکرد مشترک کنترل‌های اعمال شده از طریق سیستم‌های VSC، TRAC، ABS و EPS را ارائه می‌دهد. با کنترل کردن عملکرد فرمان حین دور زدن ناگهانی روی جاده‌های لغزنده به حفظ تعادل خودرو کمک می‌کند.

◆ TRC (کنترل کشش)

به حفظ قدرت رانندگی کمک کرده و از درجا چرخیدن چرخ‌های محرک حین شروع به حرکت خودرو یا سرعت گرفتن بر روی جاده‌های لغزنده جلوگیری می‌کند.

◆ EPS (فرمان با نیروی کمکی (برقی))

از یک موتور الکتریکی برای کاهش نیروی لازم برای چرخاندن فرمان استفاده می‌کند.

◆ کنترل کمکی شروع حرکت در سربالایی

حین شروع حرکت در سربالایی به کاهش عقب رفتن خودرو کمک می‌کند.

◆ علامت دهی ترمز اضطراری (در صورت مجهز بودن).

در صورت ترمزگیری ناگهانی، برای هشدار به خودروی عقبی، چراغ‌های فلاشر بطور خودکار چشمک می‌زنند.

◆ BSM (نشانگر نقطه کور) (در صورت مجهز بودن)

← صفحه ۲۳۱

حین عملکرد سیستم‌های TRC/ VSC /ABS

حین عملکرد سیستم‌های TRC/ VSC /ABS

چراغ نشانگر لغزش چشمک می‌زند.

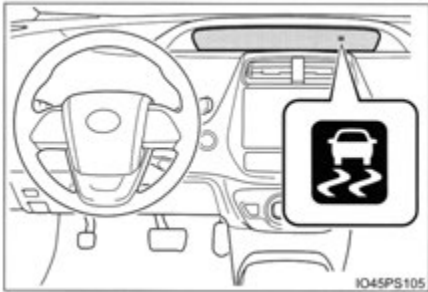

غیر فعال نمودن سیستم TRC

در صورتی که خودرو در گل، آسفالت یا برف گیر کرده است، سیستم TRC ممکن است نیروی وارده از سیستم هیبریدی به لاستیک‌ها را کاهش دهد. فشار دادن دکمه  سیستم را خاموش کرده، در این صورت جابه جا کردن و بیرون آوردن خودرو آسان تر می‌شود.

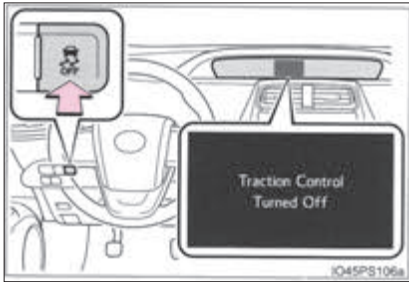

برای خاموش کردن سیستم TRC، دکمه  را سریع فشار داده و رها کنید.

پیغام "Traction Control Turned OFF" (عملکرد کنترل کشش غیرفعال شده است) در صفحه نمایش چندمنظوره نمایش داده می‌شود.

برای روشن کردن سیستم، دکمه  را مجدداً فشار دهید.

غیرفعال کردن هر دو سیستم TRC و VSC

برای غیرفعال کردن سیستم TRAC و VSC حین توقف خودرو، دکمه  را به مدت بیش از ۳ ثانیه فشار داده و نگه دارید.

چراغ نشانگر VSC OFF روشن شده، پیغام "Traction Control Turned OFF" (عملکرد کنترل کشش غیرفعال شده است) در صفحه نمایش چندمنظوره نمایش داده می‌شود.*

برای روشن کردن سیستم، مجدداً دکمه  را فشار دهید.

*: در خودروهای مجهز به سیستم پیشگیری از تصادف همچنین سیستم ترمز کمکی پیشگیری از تصادف و سیستم ترمزگیری پیشگیری از تصادف نیز غیرفعال می‌شود. چراغ هشدار سیستم پیشگیری از تصادف روشن شده و پیغامی روی صفحه نمایش چندمنظوره ظاهر می‌شود. (← صفحه ۲۲۷)

زمانی که پیغامی در صفحه نمایش چندمنظوره نمایش داده می‌شود حتی اگر دکمه  فشار داده نشود نشان می‌دهد که سیستم TRC غیرفعال است. TRC نمی‌تواند فعال شود، با نمایندگی مجاز تویوتا تماس بگیرید.

■ صدا و لرزش ایجاد شده بر اثر عملکرد ABS، ترمز کمکی VSC، TRAC و سیستم‌های کنترل کمکی حین شروع حرکت در سربالایی

هرکدام از شرایط زیر ممکن است زمانی که سیستم‌های فوق فعال هستند به وجود آید. هیچکدام از این شرایط نشان دهنده نقص فنی نیست.

- لرزش بدنه خودرو و فرمان
- شنیده شدن صدای قطعات متحرک پس از توقف خودرو
- ضربان آرام پدال ترمز پس از فعال شدن ABS
- حرکت آرام پدال ترمز به پایین پس از فعال شدن ABS

■ صدای عملکرد ECB

در شرایط زیر ممکن است صدای عملکرد سیستم ECB شنیده شود، اما نشان دهنده نقص فنی نیست.

- حین درگیری پدال ترمز صدای عملکرد از تجهیزات موتور شنیده شود.
- حین بازکردن درب راننده صدای قطعات متحرک سیستم ترمز از قسمت جلوی خودرو شنیده شود.
- یک یا دو دقیقه پس از غیرفعال کردن سیستم هیبریدی، صدای عملکرد از تجهیزات موتور شنیده شود.

■ صدای عملکرد EPS

زمانی که غربلیک فرمان کار می‌کند، ممکن است صدای قطعات متحرک (صدای چرخش) شنیده شود. این صدا بیانگر نقص فنی نیست.

■ کاهش تاثیرگذاری سیستم EPS

در صورتی که فرمان‌گیری مکرر در زمانی طولانی انجام شده باشد، برای جلوگیری از داغ کردن بیش از حد، تاثیرگذاری سیستم EPS کاهش می‌یابد. در نتیجه غربلیک فرمان سنگین به نظر می‌رسد. در این حالت، فرمان‌گیری بیش از حد را متوقف کرده یا خودرو را متوقف نمایید و سیستم هیبریدی را غیرفعال کنید پس از ۱۰ دقیقه سیستم EPS به حالت عادی باز می‌گردد.

■ چراغ هشدار سیستم فرمان با نیروی برقی (آژیر هشدار)

← صفحه ۵۸۸

■ فعال شدن مجدد سیستم‌های TRC و VSC

پس از خاموش کردن سیستم‌های TRC و VSC، در شرایط زیر سیستم‌ها بطور اتوماتیک فعال می‌شوند:

- سوئیچ در وضعیت خاموش قرار گیرد.
 - اگر فقط سیستم TRC خاموش شده باشد، با افزایش سرعت خودرو، سیستم TRC فعال می‌شود.
- اگر هر دو سیستم TRC و VSC غیر فعال شده باشند، با افزایش سرعت خودرو، سیستم‌ها بطور اتوماتیک مجدد فعال نمی‌شوند.

■ شرایط عملکردی سیستم کنترل کمکی شروع حرکت در سربالایی

- زمانی که هر کدام از چهار شرایط زیر اتفاق بیفتد، سیستم کنترل کمکی شروع حرکت در سربالایی فعال می‌شود.
- دسته دنده در موقعیتی غیر از P یا دنده خلاص N قرار داشته باشد (در صورتی که درجاده‌های سربالایی به سمت بالا، به جلو یا عقب شروع به حرکت کنید).
 - خودرو متوقف باشد.
 - پدال گاز فشار داده نشود.
 - ترمز پارک درگیر نباشد.

■ غیرفعال کردن اتوماتیک سیستم کنترل کمکی شروع حرکت در سربالایی

- در شرایط زیر سیستم کنترل کمکی شروع حرکت در سربالایی غیرفعال می‌گردد.
- دسته دنده در موقعیت پارک P یا خلاص N قرار گیرد.
 - پدال گاز فشرده شود.
 - ترمز پارک درگیر باشد.
 - حدود ۲ ثانیه پس از رها کردن پدال ترمز سپری شده باشد.

■ شرایط عملکردی سیستم علامت دهی ترمز اضطراری.

- زمانی که هر کدام از سه شرایط زیر اتفاق بیفتد، سیستم علامت دهی ترمز اضطراری فعال می‌شود:
- چراغ‌های فلاشر خاموش باشند.
 - سرعت واقعی خودرو بیش از 55km/h (35mph) باشد.
 - پدال ترمز به طریقی فشار داده می‌شود که سیستم از طریق کاهش سرعت یک عملکرد ترمز ناگهانی را تشخیص می‌دهد.

■ غیرفعال کردن اتوماتیک سیستم علامت دهی ترمز اضطراری

- در شرایط زیر سیستم علامت دهی ترمز اضطراری غیرفعال می‌گردد.
- چراغ‌های فلاشر روشن باشند.
 - پدال ترمز رها شود.
 - سیستم از طریق کاهش سرعت، عملکرد ترمز ناگهانی را تشخیص نمی‌دهد.



هشدار

■ در مواقع زیر سیستم ABS به درستی عمل نمی‌کند.

- چسبندگی لاستیک کاهش یافته است (همانند لاستیک‌های صاف در جاده‌ای پوشیده از برف)
- حین رانندگی با سرعت بالا در جاده‌های خیس یا لغزنده و بروز پدیده هیدروپلن (ایجاد لایه نازک آب بین لاستیک و جاده).

■ ممکن است زمانی که ABS در حال عملکرد می‌باشد فاصله‌ی توقف بیش تر از شرایط عادی باشد.

سیستم ABS جهت کاهش دادن فاصله توقف خودرو طراحی نشده است، همواره فاصله ایمن تا خودروی جلویی بویژه در شرایط زیر را حفظ نمایید.

- حین رانندگی در آشغال، ماسه یا جاده‌های پوشیده از برف
- حین رانندگی با زنجیر چرخ
- حین رانندگی بر روی دست اندازه‌ها
- حین رانندگی در جاده‌های دارای چاله یا سطح ناصاف

■ در شرایط زیر ممکن است سیستم TRC/VSC، به طور مؤثر عمل نکند:

حین رانندگی بر روی جاده‌های لغزنده، حتی در حال عملکرد سیستم TRC/VSC، ممکن است کنترل جهت و قدرت به طور کامل بدست نیاید. زمانی که پایداری و قدرت خودرو کم شده است، با دقت رانندگی کنید.

■ در شرایط زیر سیستم کنترل کمکی شروع حرکت در سربالایی به درستی کار نمی‌کند.

- به سیستم کنترل کمکی شروع به حرکت در سربالایی خیلی وابسته نباشید. ممکن است این سیستم در جاده‌های شیب دار و پوشیده از یخ به درستی عمل نکند.
- عکس عملکرد ترمز پارک، سیستم کنترل کمکی شروع حرکت در سربالایی برای نگه داشتن خودرو به طور ثابت به مدت طولانی طراحی نشده است. سعی در استفاده از سیستم کنترل کمکی شروع حرکت در سربالایی جهت نگهداشتن خودرو روی سطح شیب‌دار استفاده نکنید، درغیراین صورت منجر به بروز تصادف می‌شود.

■ حین فعال شدن TRC، VSC و یا ABS

چراغ نشانگر لغزش چشمک می‌زند. همیشه با دقت رانندگی کنید. رانندگی با بی توجهی می‌تواند منجر به تصادف شود. حین چشمک زدن چراغ، به شدت مراقب باشید.



هشدار

■ **زمانی که سیستم‌های TRC و VSC غیر فعال هستند.**

بسیار مراقب بوده و با سرعت مناسب شرایط جاده رانندگی نمایید. از آنجاکه این سیستم‌ها برای اطمینان از پایداری خودرو و نیروی رانندگی هستند، فقط در مواقع ضروری سیستم‌های TRC و VSC را غیرفعال نمایید.

■ **تعویض لاستیک‌ها**

از همسان بودن اندازه، مارک، الگوی آج و ظرفیت بار کلی همه لاستیک‌ها با مقدار مشخص شده، مطمئن شوید. علاوه بر این، از فشار باد همه‌ی لاستیک‌ها با سطح فشار توصیه شده اطمینان حاصل نمایید.

سیستم‌های TRAC, ABS و VSC در صورت استفاده از لاستیک‌های متفاوت، به طور صحیح کار نمی‌کنند.

برای اطلاع از جزئیات بیشتر در مورد تعویض چرخ‌ها یا لاستیک‌ها با نمایندگی مجاز تویوتا تماس حاصل نمایید.

■ **دستکاری لاستیک‌ها و سیستم تعلیق**

استفاده از لاستیک‌های دارای هرگونه اشکال یا دستکاری سیستم تعلیق منجر به تأثیر منفی بر سیستم‌های کمکی رانندگی شده و می‌تواند منجر به نقص فنی سیستم گردد.

نکات سودمند برای رانندگی با خودروی هیبریدی

برای رانندگی اقتصادی و دوستار محیط زیست به نکات زیر توجه نمایید:

◆ استفاده از حالت رانندگی ECO

در صورت استفاده از حالت رانندگی ECO، بسته به مقدار فشار وارده به پدال گاز، گشتاور نسبت به حالت معمول آرامتر افزایش می یابد. همچنین، عملکرد سیستم تهویه هوای مطبوع (سرمايش / گرمایش) به حداقل رسیده و مصرف سوخت را بهینه می سازد. (←صفحه ۳۵۹)

◆ استفاده از نشانگر سیستم هیبریدی

با نگه داشتن نشانگر سیستم هیبریدی در محدوده ECO، رانندگی در حالت ECO امکان پذیر است. (←صفحه ۱۴۲)

◆ عملکرد دسته دنده

در صورت توقف پشت چراغ راهنمایی یا رانندگی در ترافیک سنگین و غیره، دسته دنده را در موقعیت D قرار دهید. در صورت پارک خودرو، دسته دنده را در موقعیت پارک P قرار دهید. استفاده از دنده خلاص N، هیچ تأثیر مثبتی بر روی مصرف سوخت ندارد. در موقعیت دنده خلاص N، موتور بنزینی عمل می کند اما الکتریسیته تولید نمی شود. همچنین در زمان استفاده از سیستم تهویه هوای مطبوع (ایرکانشن) و غیره، انرژی باتری هیبریدی (باتری محرک) مصرف می شود.

◆ عملکرد پدال ترمز و پدال گاز

- خودرو را به آرامی برانید. از افزایش و کاهش سرعت ناگهانی خودداری نمایید. افزایش و کاهش تدریجی سرعت باعث استفاده مؤثرتر از موتور الکتریکی (موتور محرک) می شود بدون اینکه مجبور به استفاده از نیروی موتور بنزینی باشید.
 - از شتاب گیری مداوم خودداری نمایید. شتاب گیری مداوم، انرژی باتری هیبریدی (باتری محرک) را مصرف می کند و در نتیجه مصرف سوخت افزایش می یابد.
- با رهاکردن پدال گاز باتری قادر است انرژی خود را بازیابی کند.

◆ **حین ترمزگیری**

از عملکرد آرام و به موقع ترمزها اطمینان حاصل نمایید. هنگام کاهش سرعت، مقداری زیادی از انرژی برق مجدد تولید می‌شود.

◆ **به تأخیر انداختن**

افزایش و کاهش سرعت مداوم و نیز معطل شدن طولانی مدت در پشت چراغ راهنمایی، منجر به مصرف نامناسب سوخت می‌شود. در صورت امکان قبل از خارج شدن یا جلوگیری کردن از تأخیر، گزارش‌های ترافیکی را کنترل نمایید. در صورت رانندگی در ترافیک سنگین، برای حرکت آرام به جلو پدال ترمز را رها کرده و حتی المقدور از پدال گاز استفاده نکنید. با این کار به کنترل مصرف بیش از اندازه بنزین کمک می‌شود.

◆ **رانندگی در بزرگراه**

خودرو را با سرعت ثابت برانید. قبل از توقف در محل عوارض راه‌ها یا مشابه آن، پدال گاز را به مدت کوتاهی رها کرده و به آرامی ترمزها را درگیر نمایید. حین کاهش سرعت مقدار زیادی انرژی برق مجدد تولید می‌شود.

◆ **سیستم تهویه هوای مطبوع (ایرکاندیشن)**

فقط در صورت لزوم از سیستم تهویه هوای مطبوع (ایرکاندیشن) استفاده نمایید. باین کار به کاهش بیش از اندازه مصرف بنزین کمک می‌شود. در فصل تابستان: حین بالا بودن دمای محیط اطراف، از حالت هوای گردش داخل استفاده نمایید. با این کار به کاهش فشار روی سیستم تهویه هوای مطبوع (ایرکاندیشن) و نیز کاهش مصرف سوخت کمک می‌شود. در فصل زمستان: تا زمانی که موتور بنزینی و هوای داخل اتاق خودرو گرم شود، موتور بنزینی به طور اتوماتیک غیرفعال نمی‌شود، بنابراین سوخت مصرف می‌شود. همچنین با خودداری کردن از مصرف بیش از اندازه از بخاری می‌توان مصرف سوخت را بهینه نمود.

◆ کنترل فشار باد لاستیک‌ها

از کنترل کردن فشار باد لاستیک‌ها به طور مکرر اطمینان حاصل نمایید. فشار باد نامناسب لاستیک‌ها منجر به مصرف سوخت بیش از اندازه می‌گردد. چون لاستیک‌های یخ شکن باعث اصطکاک زیادی می‌شوند، استفاده از آن‌ها در جاده‌های خشک منجر به مصرف سوخت بیش از اندازه می‌گردد. از لاستیک‌های مناسب فصل استفاده نمایید.

◆ بار

حمل بار سنگین منجر به مصرف بیش از اندازه سوخت می‌شود. از حمل بارهای غیرضروری خودداری نمایید. نصب باربند سقفی بزرگ نیز باعث افزایش مصرف سوخت می‌گردد.

◆ گرم شدن قبل از رانندگی

زمانی که موتور بنزینی روشن می‌شود و به طور اتوماتیک خاموش می‌شود هنگامی که سرد است، گرم کردن موتور لزومی ندارد. علاوه بر این، رانندگی مکرر در مسیرهای کوتاه باعث گرم شدن مداوم موتور خواهد شد، که منجر به مصرف بیش از اندازه سوخت می‌شود.

نکات سودمند برای رانندگی در زمستان

پیش از رانندگی با خودرو در زمستان آماده سازی ها و بازرسی های ضروری را انجام دهید. همیشه به روش مناسب در شرایط آب و هوایی مختلف رانندگی نمایید.

آماده سازی های لازم برای زمستان

- از روغن ها و روانکارهای مناسب در دمای پایین استفاده نمایید.
 - روغن موتور
 - مایع خنک کننده موتور و واحد کنترل برق
 - مایع شیشه شوی
 - از تکنسین سرویس بخواهید شرایط باتری را کنترل نماید.
 - چهار لاستیک یخ شکن یا زنجیرچرخ برای چرخ های جلو را همراه در خودرو داشته باشید
- از یکسان بودن اندازه و مارک چهار لاستیک و مناسب بودن زنجیرچرخ ها برای اندازه لاستیک ها اطمینان حاصل نمایید.

پیش از راندن خودرو

- موارد زیر را بر اساس شرایط خودرو انجام دهید:
- حین یخ زدگی، از بازکردن پنجره ها با زور یا تکان دادن برف پاک کن خودداری نمایید. ابتدا آب داغ را بر روی ناحیه مورد نظر ریخته و یخ را ذوب نمایید. بلافاصله آب را خشک نمایید تا مجدداً یخ نزند.
 - برای اطمینان از عملکرد صحیح فن سیستم کنترل هوا، هرگونه برف جمع شده روی دریچه های ورودی هوای جلو شیشه جلو را تمیز نمایید.
 - برف و یخ جمع شده روی چراغ های بیرونی، سقف خودرو، شاسی ها، اطراف لاستیک ها یا روی ترمزها را تمیز نمایید.
 - پیش از وارد شدن به خودرو، هرگونه برف یا گل را از کفش های خود تمیز نمایید.

حین راندن خودرو

آهسته گاز داده، فاصله ایمن را بین خودرو و خودروی جلویی حفظ کنید، با سرعت کم مناسب با شرایط جاده رانندگی نمایید.

حین پارک خودرو

خودرو را پارک کرده و بدون درگیر کردن ترمز پارک، دنده را در موقعیت پارک P قرار دهید و پشت چرخ‌ها بلوک مانع قرار دهید. ممکن است ترمز پارک یخ زده باشد و از آزاد کردن آن جلوگیری شود.

انتخاب زنجیر چرخ

برای نصب زنجیر چرخ روی چرخ‌ها از اندازه مناسب استفاده نمایید. اندازه زنجیر چرخ با هر لاستیک تنظیم می‌شود.

زنجیر جانبی:

30 mm (0.12 in.) ①

30.0 mm (1.18 in.) ②

10.0 mm (0.39 in.) ③

زنجیر عرضی:

4.0 mm (0.16 in.) ④

25.0 mm (0.98 in.) ⑤

14.0 mm (0.55 in.) ⑥

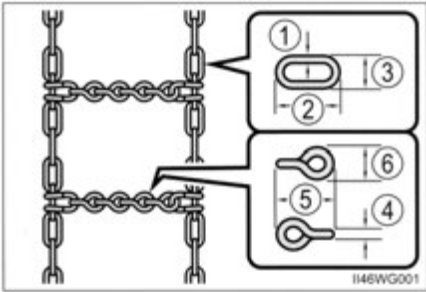

قوانین مرتبط با استفاده از زنجیر چرخ

قوانین استفاده از زنجیر چرخ به موقعیت و نوع جاده بستگی دارد. همیشه پیش از نصب زنجیر چرخ، قوانین را کنترل نمایید.

■ نصب زنجیر چرخ

- حین نصب و پیاده کردن زنجیر چرخ، پیشگیری‌های زیر را در نظر بگیرید:
- زنجیر چرخ را در مکانی امن، پیاده و سوار کنید.
- زنجیر چرخ را روی لاستیک‌های جلو سوار کنید. از سوار کردن زنجیر چرخ روی لاستیک‌های عقب خودداری نمایید.
- زنجیر چرخ را روی لاستیک‌های جلو تا جای ممکن محکم سوار کنید. پس از 0.5-1.0 km (1/4-1/2 mile) رانندگی، زنجیر چرخ‌ها را مجدداً سفت کنید.
- برای نصب زنجیر چرخ، دستورالعمل‌های کارخانه سازنده را دنبال نمایید.

⚠ هشدار

■ رانندگی با لاستیک‌های یخ‌شکن

- برای کاهش احتمالی تصادف، پیشگیری‌های زیر را در نظر بگیرید.
- عدم توجه به موارد زیر می‌تواند منجر به از دست دادن کنترل خودرو و صدمات جسمی جدی و حتی مرگ گردد.
- از لاستیک‌های با اندازه مشخص شده استفاده نمایید.
- فشار باد لاستیک‌ها را در مقدار مشخص شده نگه دارید.
- از رانندگی با سرعت بیش از سرعت محدود یا سرعت محدود لاستیک یخ‌شکن مورد استفاده خودداری نمایید.
- لاستیک‌های یخ‌شکن را بر روی هر چهار چرخ و نه بعضی چرخ‌ها نصب کنید.

■ رانندگی با زنجیر چرخ

- برای کاهش احتمالی تصادف، پیشگیری‌های زیر را در نظر بگیرید.
- عدم توجه به موارد زیر می‌تواند منجر به از دست دادن کنترل خودرو و صدمات جسمی جدی و حتی مرگ گردد.
- از رانندگی با سرعت بیش از سرعت محدود زنجیر چرخ یا 50 km/h (30 mph)، هر کدام که کمتر است، خودداری نمایید.
- از رانندگی در جاده‌های پر دست‌انداز یا از روی چاله‌ها خودداری نمایید.
- از گاز دادن ناگهانی، فرمان‌گیری سریع، ترمزگیری و دنده عوض کردن ناگهانی که منجر به ترمز موتوری ناگهانی می‌شود خودداری نمایید.
- پیش از رسیدن به پیچ، سرعت را به اندازه کافی کم کنید تا بتوانید کنترل خودرو را حفظ نمایید.

■ در صورت پارک کردن خودرو

- اگر بدون درگیر کردن ترمز پارک، خودرو را پارک نمایید، حتماً از بلوک مانع در پشت چرخ‌ها استفاده کنید. در غیر اینصورت، ممکن است خودرو به طور ناگهانی حرکت کرده و منجر به بروز تصادف شود.



توجه

■ **تعمیر یا تعویض کردن لاستیک‌های یخ‌شکن (خودروهای مجهز به سیستم هشدار پایین بودن فشار باد لاستیک)**

تعمیر یا تعویض کردن لاستیک‌های یخ‌شکن را از نمایندگی مجاز تویوتا درخواست نمایید یا از طریق فروشندگان مجاز اقدام نمایید.

زیرا نصب یا پیاده کردن لاستیک‌های یخ‌شکن بر عملکرد سوپاپ‌های هشدار فشار باد و فرستنده‌ها تأثیر می‌گذارد.

■ **نصب کردن زنجیر چرخ (خودروهای مجهز به سیستم هشدار پایین بودن فشار باد لاستیک)**

در صورت نصب زنجیر چرخ سوپاپ‌های هشدار فشار باد لاستیک و فرستنده‌ها ممکن است بدرستی کار نکنند.

۵-۱ نحوه استفاده از سیستم تهویه هوای

مطبوع (ایرکاندیشن) و سیستم مه‌زدایی

- سیستم تهویه هوای مطبوع (ایرکاندیشن)
 اتوماتیک ۴۵۰
 گرمکن صندلی ۴۶۱

۵-۲ نحوه استفاده از چراغ های داخلی خودرو

- لیست چراغ های داخلی ۴۶۳
 • چراغ داخلی جلو ۴۶۴
 • چراغهای سقفی شخصی، جلو ۴۶۴
 • چراغ داخلی عقب ۴۶۵

۵-۳ نحوه استفاده از جعبه های نگهدارنده

- لیست جعبه های نگهدارنده ۴۶۶
 • جعبه داشبورد ۴۶۷
 • جعبه کنسول ۴۶۷
 • جالیوانی / جای بطری / محفظه نگهدارنده روی
 درب ۴۶۸
 • جعبه های جانبی ۴۷۰
 مشخصات محفظه بار ۴۷۱

۵-۴ نحوه استفاده از سایر تجهیزات داخلی

خودرو

- سایر تجهیزات داخلی خودرو ۴۷۷
 • آفتابگیرها ۴۷۷
 • آینه های آرایشی ۴۷۷
 • خروجی های برق ۴۷۸
 • شارژر بی سیم ۴۷۹
 • زیر آرنجی ۴۸۸
 • قلاب های جا لباسی ۴۸۸
 • دستگیره های سقفی ۴۸۹
 • نحوه استفاده از کلیدهای روی غربیلک
 فرمان ۴۸۹

سیستم تهویه هوای مطبوع (ایرکاندیشن) اتوماتیک

دریچه‌های خروجی و سرعت فن بطور اتوماتیک براساس تنظیمات دما تنظیم خواهند شد.

کلیدهای سیستم تهویه هوای مطبوع (ایرکاندیشن)

نوع A ◀

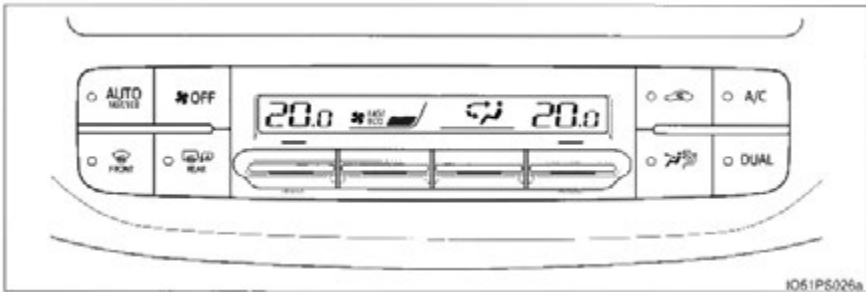

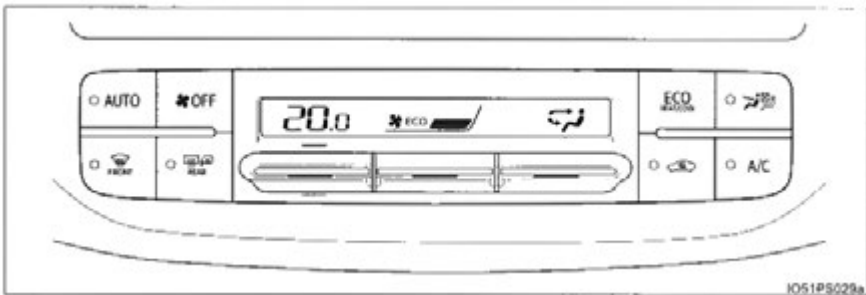

نوع B ◀





تصاویر بالا مربوط به خودروهای فرمان سمت چپ می‌شوند. موقعیت دکمه‌ها و شکل آن‌ها در خودروهای فرمان سمت راست متفاوت می‌باشد.

■ تنظیمات دما

جهت افزایش دما کلید  را به سمت بالا حرکت داده و جهت کاهش دما کلید  را به سمت پایین حرکت دهید.



■ تنظیمات سرعت فن

جهت افزایش سرعت فن کلید  را به سمت بالا حرکت داده و جهت کاهش سرعت فن کلید  را به سمت پایین حرکت دهید.

سرعت فن در نمایشگر نشان داده می‌شود. (۷ سطح)

جهت خاموش کردن فن کلید  را فشار دهید.

■ تغییر دادن حالت های وزش باد

برای تغییر دادن جهت دریچه های خروجی باد، کلید  (نوع A) یا کلید  (نوع B) را به سمت بالا یا پایین حرکت دهید. هر بار با عملکرد دکمه‌ها، جهت دریچه های خروجی باد تغییر می‌کند.

- ① جهت وزش باد رو به صورت (قسمت بالای بدن)
- ② جهت وزش باد رو به صورت و پاها
- ③ جهت وزش باد رو به پاها
- ④ جهت وزش باد رو به پاها و عملکرد مه‌زدایی شیشه جلو

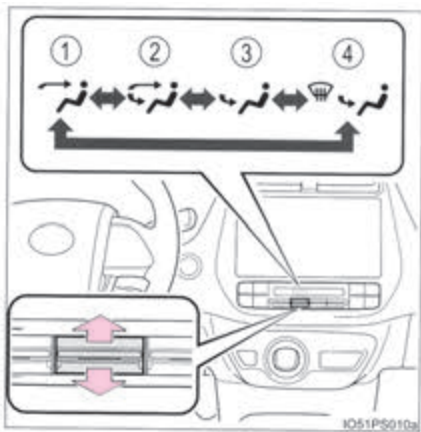

■ حالت S-FLOW

در حالت S-FLOW اولویت وزش باد به سمت صندلی‌های جلو می‌باشد و تاثیر عملکرد سیستم تهویه هوای مطبوع و وزش باد به سمت صندلی‌های عقب کاهش می‌یابد.
اگر سرنشینی در صندلی سرنشین جلو شناسایی نگردد، اولویت وزش باد فقط به سمت صندلی راننده می‌باشد. در این صورت نشانگر دمای مربوط برای سرنشین جلو خاموش می‌گردد (فقط نوع A).
با این وجود، باد همواره از دریچه کناری صندلی سرنشین جلو وزیده می‌شود.
در حالت S-FLOW، با توجه به دمای تنظیمی و دمای بیرون، سیستم بطور اتوماتیک فعال می‌گردد. (← صفحه ۴۵۷)

در صورت روشن بودن حالت S-FLOW، نشانگر  (نوع A) یا  (نوع B) روشن می‌گردد.

■ سایر عملکردها

- تغییر وضعیت بین ورود هوای بیرون و گردش مجدد هوای داخل خودرو (← صفحه ۴۵۴)
- سیستم ورود هوای تازه در صورت پارک خودرو (← صفحه ۴۵۴)
- مه‌زدایی شیشه جلو (← صفحه ۴۵۵)
- مه‌زدایی شیشه عقب و آینه‌های بغل (← صفحه ۴۵۵)

نحوه استفاده از حالت اتوماتیک

1 کلید  (نوع A) یا  (نوع B) را فشار دهید.

2 تنظیمات دما را انجام دهید.

3 برای توقف عملکرد، کلید  را فشار دهید

فقط نوع A: در حالت اتوماتیک، حالت‌های دریاچه‌های خروج دما و سطوح سرعت فن در نمایشگر کنترل پنل سیستم تهویه هوای مطبوع نمایش داده نمی‌شود.

■ نشانگر حالت اتوماتیک

در صورت انجام تنظیمات سرعت فن یا حالت‌های وزش جریان هوا، نشانگر حالت اتوماتیک خاموش می‌شود. با این وجود، حالت اتوماتیک برای عملکردهایی غیر از آنهایی که تغییر داده اید حفظ می‌گردد.

■ نحوه تنظیم کردن جداگانه دمای صندلی راننده و سرنشین (حالت DUAL: فقط نوع A)

برای فعال کردن حالت DUAL، عملکردهای زیر را انجام دهید:

● کلید  را فشار دهید.

● تنظیمات دمای سمت سرنشین را با استفاده از دکمه تنظیمات دمای سمت سرنشین انجام دهید.

در صورت فعال شدن حالت DUAL، نشانگر روشن می‌شود.

صفحه تنظیمات سیستم تهویه هوای مطبوع در صفحه نمایش چندمنظوره

در صورت تغییر دادن تنظیمات سیستم تهویه هوای مطبوع، صفحه تایید تنظیمات بصورت Pop-up در صفحه نمایش چند منظوره نمایش داده می‌شود.

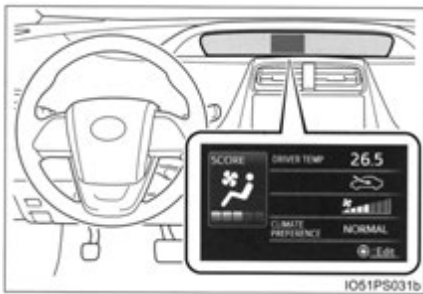

با فشار دادن  به صفحه قبلی باز می‌گردید.



سایر عملکردها

تغییر وضعیت بین ورودی هوای بیرون و گردش مجدد هوای داخل خودرو

کلید  (نوع A) یا  (نوع B) را فشار دهید.

با هر بار فشار دادن کلید  (نوع A) یا  (نوع B) وضعیت بین حالت ورودی هوای بیرون (خاموش شدن چراغ نشانگر) و حالت گردش مجدد هوای داخل خودرو (روشن شدن چراغ نشانگر) تغییر می‌کند.

سیستم ورود هوای تازه در صورت پارک خودرو

در صورت پارک خودرو، سیستم بطور اتوماتیک به حالت ورود هوای تازه تغییر می‌کند تا گردش هوا در داخل خودرو بهتر انجام شود و به کاهش بوی نامطبوع ناشی از شروع به کار خودرو کمک نماید.

نحوه استفاده از اولویت بندی سیستم تهویه هوای مطبوع (فقط نوع A)

کلید  را فشار دهید.

هر بار که کلید  فشار داده می‌شود، حالت تنظیمات سرعت فن مانند زیر تغییر می‌کند.

NORMAL (حالت عادی) ← ECO (حالت مصرف بهینه سوخت) ← FAST (حالت سریع)

در صورت نمایش ECO در صفحه سیستم تهویه هوای مطبوع، با اولویت قرار دادن کاهش مصرف سوخت مانند کاهش سرعت فن و غیره، سیستم تهویه هوای مطبوع کنترل می‌شود. در صورت نمایش "FAST" روی صفحه، سرعت فن افزایش می‌یابد.

با فشار دادن مجدد کلید  عملکرد کنترل سیستم تهویه هوای مطبوع لغو می‌شود.

نحوه استفاده از عملکرد کنترل سیستم تهویه هوای مطبوع (فقط نوع B)



کلید  را فشار دهید.

در صورت نمایش ECO در صفحه سیستم تهویه هوای مطبوع، با اولویت قرار دادن کاهش مصرف سوخت مانند کاهش سرعت فن و غیره، سیستم تهویه هوای مطبوع کنترل می‌شود.

با فشار دادن مجدد کلید  عملکرد کنترل سیستم تهویه هوای مطبوع لغو می‌شود.

■ سیستم مه‌زدایی شیشه جلو

سیستم‌های مه‌زدایی جهت برطرف نمودن بخار از شیشه جلو و شیشه‌های جانبی جلو استفاده می‌شود. کلید  را فشار دهید.

در صورت استفاده از حالت گردش مجدد هوای داخل خودرو کلید  (نوع A) یا  (نوع B) را در حالت ورود هوای بیرون قرار دهید. (ممکن است بطور اتوماتیک تغییر وضعیت دهد). جهت مه‌زدایی سریع شیشه جلو و پنجره‌های جانبی، میزان وزش باد و دما را بالا ببرید. پس از مه‌زدایی شیشه جلو، برای بازگشت به حالت قبلی، کلید  را مجدد فشار دهید.

■ مه‌زدایی شیشه عقب و آینه‌های بغل

از این عملکرد برای مه‌زدایی شیشه عقب و برطرف کردن قطرات باران، شبنم و بخار از سطح آینه‌های بغل استفاده می‌شود.

کلید  را فشار دهید.

پس از مدتی سیستم مه‌زدایی به طور اتوماتیک خاموش می‌شود.

■ شاخص ECO (شاخص A/C {کولر})

← صفحه ۱۵۹

دریچه‌های خروجی هوا

موقعیت دریچه‌های خروجی باد

بسته به حالت انتخابی جهت وزش باد، وضعیت دریچه‌های خروجی باد و میزان صدای باد خروجی تغییر می‌کند.

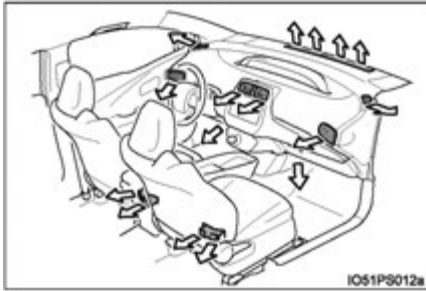

IO51PS012a

نحوه تنظیم کردن موقعیت باز کردن دریچه‌های خروجی باد.

جریان باد را مستقیم به سمت راست یا چپ، بالا یا پایین هدایت می‌کند.

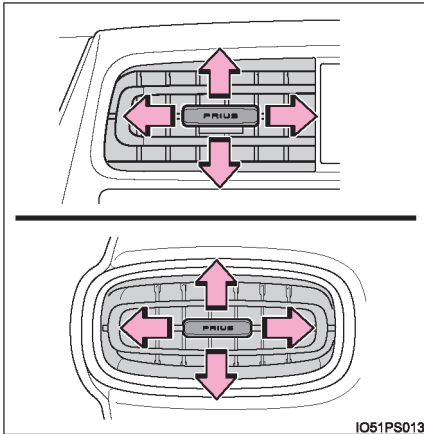

IO51PS013

باز کردن و بستن دریچه‌های خروجی باد

دریچه خروجی سمت راست

دریچه‌های خروجی وسط/دریچه خروجی سمت چپ

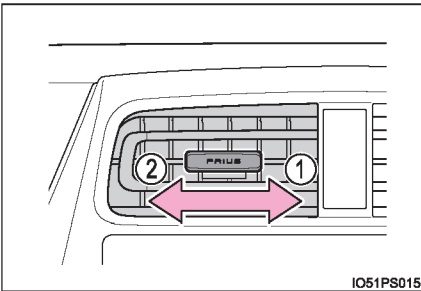

IO51PS015

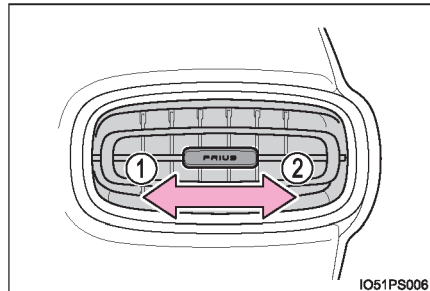



IO51PS006

- 1 باز کردن دریچه
- 2 بستن دریچه



- 1 باز کردن دریچه
- 2 بستن دریچه





■ استفاده از حالت اتوماتیک

با توجه به تنظیمات دما و شرایط هوای بیرون، سرعت فن بطور اتوماتیک تنظیم می‌شود.

بنابراین پس از فشار دادن دکمه  (نوع A) یا  (نوع B)، عملکرد فن برای مدتی متوقف شده تا هوای گرم یا سرد آماده وزش شود.

■ عملکرد حالت S-Flow

در حالت اتوماتیک اگر درب‌های سمت صندلی عقب باز یا بسته شوند، حالت S-Flow فعال نمی‌شود و چراغ نشانگر  (نوع A) خاموش یا اگر  (نوع B) فشار داده شود، سیستم به حالت S-Flow باز می‌گردد.

در صورت فشار دادن  (نوع A) یا  (نوع B)، وضعیت حالت S-Flow در صفحه نمایش چند منظوره نمایش داده می‌شود و چراغ نشانگر  (نوع A) یا  (نوع B) روشن می‌گردد.

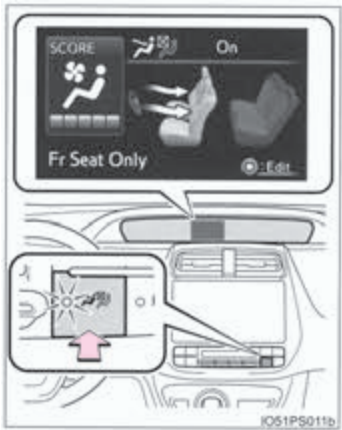





■ تغییر دادن تنظیمات سیستم تهویه هوای مطبوع اتوماتیک

تنظیمات سیستم تهویه هوای مطبوع را می‌توان در صفحه  صفحه نمایش چند منظوره تغییر داد. (← صفحه ۱۵۸)

■ بخار گرفتن شیشه‌ها

زمانی که رطوبت داخل خودرو خیلی بالا باشد، شیشه به آسانی بخار می‌کند.



با فشار دادن دکمه  (نوع A) یا  (نوع B)، هوای خروجی از دریچه‌ها را رطوبت زدایی می‌کند و شیشه بخار زدایی می‌شود.

با فشار مجدد دکمه  (نوع A) یا  (نوع B)، شیشه‌ها به آسانی بخار می‌کنند. در صورت استفاده از گردش مجدد هوای داخلی، شیشه‌ها بخار می‌کنند.



■ عملکرد تشخیص وجود بخار روی شیشه جلو

هنگامی که حالت اتوماتیک را فعال نمایید، سنسور رطوبت (← صفحه ۴۶۰) وجود بخار روی شیشه جلو را شناسایی کرده و برای جلوگیری کردن از تشکیل بخار روی شیشه، عملکرد سیستم تهویه هوای مطبوع (ایرکاندیشن) را کنترل می‌کند.



■ وضعیت ورود هوای تازه بیرون / گردش مجدد هوای داخل

- حین رانندگی در جاده‌های پر گرد و خاک همانند تونل‌ها یا در ترافیک سنگین، دکمه  (نوع A) یا  (نوع B) را در وضعیت گردش مجدد هوای داخل قرار دهید. این حالت برای جلوگیری از ورود هوای آلوده بیرون به داخل خودرو موثر است. در حالت خنک کردن، قراردادن کلید در وضعیت گردش مجدد هوای داخل، درون خودرو را سریعتر خنک کند.
- ممکن است حالت گردش هوای داخل / ورود هوای بیرون با توجه به تنظیمات دما یا دمای داخل بطور اتوماتیک تغییر کند.

■ عملکرد سیستم تهویه مطبوع (ایرکاندیشن) در حالت رانندگی Eco

- برای در اولویت قرار دادن کاهش مصرف سوخت در حالت رانندگی Eco در شرایط زیر عملکرد سیستم تهویه هوای مطبوع (ایرکاندیشن) کنترل می‌شود:
 - برای محدود کردن ظرفیت سرمایش / گرمایش دور موتور و عملکرد کمپرسور کنترل می‌گردد.
 - در صورت انتخاب حالت اتوماتیک، سرعت فن محدود می‌گردد.
 - برای بهینه‌سازی عملکرد سیستم تهویه هوای مطبوع (ایرکاندیشن)، عملکردهای زیر را انجام دهید:
 - سرعت فن را تنظیم نمایید.
 - تنظیمات دما را انجام دهید.
 - حالت رانندگی Eco را غیرفعال نمایید.
- حتی زمانی که حالت رانندگی Eco تنظیم می‌شود، حالت سیستم تهویه هوای مطبوع با فشار دادن دکمه  (نوع A) یا  (نوع B)، خاموش می‌گردد.

■ در صورت تیکه دمای هوای بیرونی تا دمای 0° C (32° F) کاهش یابد.

- حتی زمانی که دکمه  (نوع A) یا  (نوع B)، فشرده شود، ممکن است عملکرد رطوبت زدایی فعال نشود.

■ تهویه و بوی سیستم تهویه هوای مطبوع (ایرکاندیشن)

- برای ورود هوای تازه بیرون، سیستم تهویه مطبوع را در حالت ورود هوای تازه بیرون تنظیم نمایید.
- حین استفاده از سیستم ایرکاندیشن انواع بوهای مختلف از بیرون و داخل وارد سیستم تهویه هوای مطبوع شده و در آنجا جمع می‌شوند. در نتیجه ممکن است هوای خروجی از دریچه‌ها بوی نامطبوعی داشته باشد.
- برای کاهش بوی احتمالی سیستم تهویه هوای مطبوع:
 - بلافاصله پس از روشن کردن سیستم تهویه هوای مطبوع در حالت اتوماتیک، ممکن است شروع عملکرد فن با اندکی تاخیر انجام شود.

■ فیلتر سیستم تهویه هوای مطبوع

■ سفارشی سازی

تنظیمات (مانند عملکرد کلید اتوماتیک A/C) را می‌توان تغییر داد.
(مشخصات سفارشی سازی: ← صفحه ۶۷۰)

هشدار 

■ پیشگیری از بخار کردن شیشه‌های جلو

-  **حین عملکرد سرمایش، دره‌وای بسیار مرطوب از کلید استفاده نکنید.**
تفاوت بین دمای بیرون و دمای شیشه جلو منجر به بخار کردن سطح بیرونی شیشه جلو و در نتیجه مسدود شدن دید شما می‌شود.
- **از قراردادن هر چیزی روی جلو داشبورد خودداری نمایید،** ممکن است باعث مسدود شدن خروجی‌های هوا شود. درغیراین صورت ممکن است جریان هوا مسدود شده و از عملکرد مه‌زدایی شیشه‌های جلو جلوگیری شود.



■ جلوگیری از سوختگی

در صورت فعال بودن سیستم مه‌زدایی آینه‌های بغل، از دست زدن به سطح آینه‌های بغل خودداری نمایید.

توجه 

■ سنسور رطوبت

برای تشخیص وجود بخار روی شیشه جلو، سنسوری برای اندازه‌گیری دمای شیشه جلو، میزان رطوبت محدوده اطراف و غیره تعبیه شده است. (← صفحه ۴۵۸)
برای جلوگیری از وارد آمدن صدمه به سنسور به نکات زیر توجه نمایید:

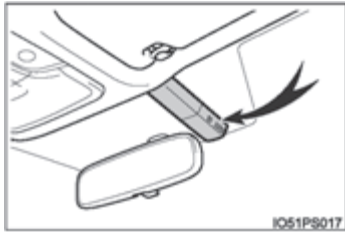

● سنسور را جدا نکنید.

● از اسپری کردن تمیزکننده شیشه روی سنسور یا قرار دادن در معرض ضربه شدید خودداری نمایید.

● چیزی را روی سنسور نچسبانید.

■ برای جلوگیری از خالی شدن شارژ باتری ۱۲ ولت

حین غیرفعال بودن سیستم هیبریدی، از روشن گذاشتن سیستم تهویه هوای مطبوع (ایرکاندیشن) بیش از زمان لازم خودداری نمایید.

■ دریچه‌های خروجی باد

در صورت استفاده از بخاری، دریچه‌های خروجی باد داغ می‌شوند. بنابراین دریچه‌های خروجی باد را بدرستی تنظیم کرده و به پیشگیری‌ها توجه نمایید.

گرمکن صندلی*

گرمکن صندلی، صندلی‌های جلو را گرم می‌کند.

هشدار 

- در صورت روشن بودن گرمکن صندلی، برای جلوگیری از آسیب دیدن افراد زیر حین تماس با صندلی‌ها مراقبت لازم را انجام دهید:
- نوزادان، کودکان کوچک، سالخوردگان، افراد بیمار و معلول
- افراد دارای پوست حساس
- افرادی که خسته می‌باشند
- افرادی که مشروبات الکلی یا داروی خواب‌آور (شامل داروهای خواب‌آور، سرماخوردگی و غیره) مصرف نموده‌اند.
- جهت جلوگیری از سوختگی جزئی یا گرم شدن بیش از اندازه به پیشگیری‌های زیر توجه کنید.
- هنگام استفاده از گرمکن صندلی از پوشاندن صندلی با پتو یا تشکچه خودداری نمایید.
- از گرمکن صندلی بیش از حد نیاز استفاده نکنید.

توجه 

- از قرار دادن اجسام سنگین لبه‌دار روی صندلی خودداری کرده و اجسام نوک تیز (سوزن، میخ و غیره) را در صندلی فرو نکنید.
- برای جلوگیری از خالی شدن شارژ باتری ۱۲ ولت، در صورت غیرفعال بودن سیستم هیبریدی از گرمکن صندلی استفاده نکنید.

دستورالعمل‌های عملکردی

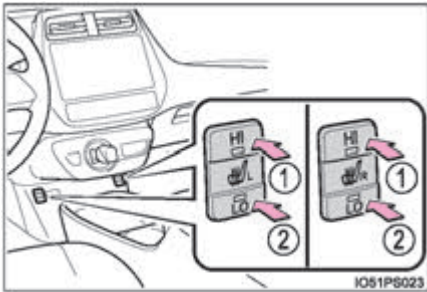

- ① صندلی را در دمای بالا گرم می‌کند (HI)
 - ② صندلی را در دمای پایین گرم می‌کند (LO)
- در صورت فشار دادن یک طرف کلید، چراغ نشانگر روشن می‌شود.
- جهت توقف عملکرد، طرف دیگر کلید را به آرامی فشار دهید.

- حین قرار داشتن سوئیچ موتور در موقعیت روشن ON از گرمکن صندلی استفاده نمایید.
- در صورت استفاده نکردن از گرمکن صندلی، کلید را در موقعیت خاموش قرار دهید. چراغ نشانگر خاموش می‌شود.



- نشانگر عملکرد سمت سرنشین:
- حین عملکرد گرمکن صندلی سمت سرنشین نشانگر روشن می‌شود و اجازه می‌دهد شرایط عملکردی گرمکن صندلی سمت سرنشین نیز از سمت راننده بررسی شود.

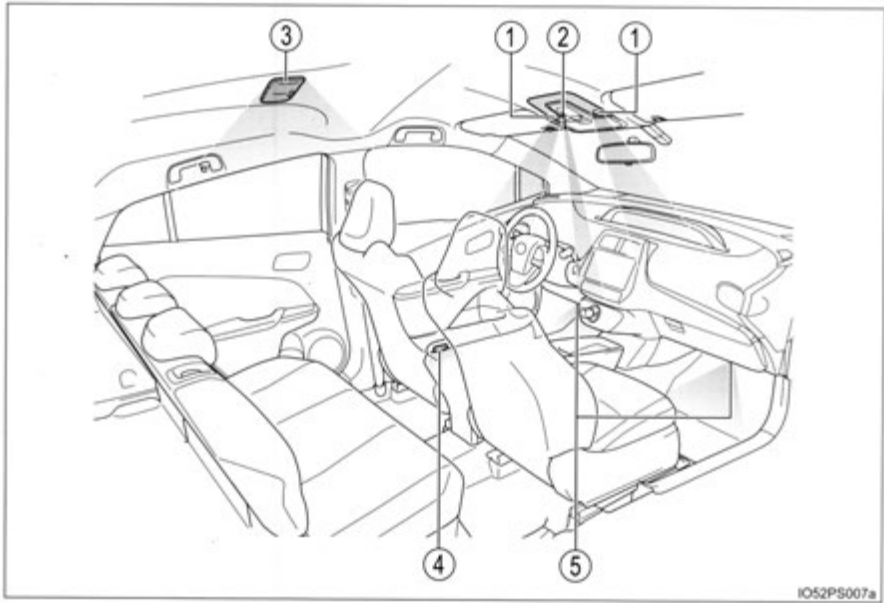

- ① چراغ‌های داخلی / چراغ‌های سقفی (شخصی) جلو (← صفحه ۴۶۴)
- ② کلید تغییر وضعیت نور داخل
- ③ چراغ داخلی عقب (← صفحه ۴۶۵)
- ④ چراغ‌های روشنایی ورود و خروج درب جلو
- ⑤ چراغ‌های زیر پا

چراغ داخلی جلو

◀ خودروهای مجهز به سان روف

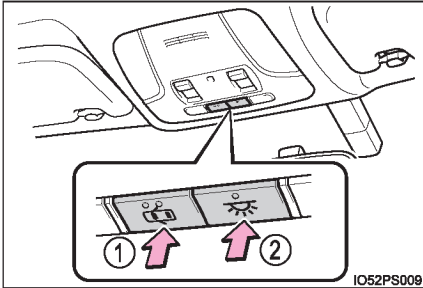

- ① موقعیت درب روشن/ خاموش می‌شود.
- ② چراغ‌ها روشن/ خاموش می‌شوند.

◀ خودروهای فاقد سان روف

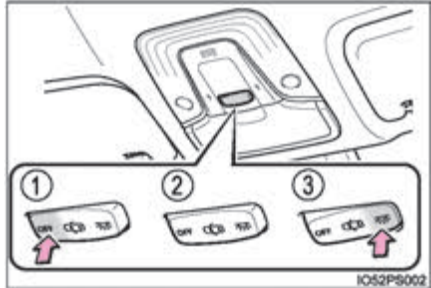

- ① چراغ‌ها خاموش می‌شوند.
- ② موقعیت درب روشن می‌شود.
- ③ چراغ‌ها روشن می‌شوند.

چراغ‌های سقفی (شخصی) جلو

◀ خودروهای مجهز به سان روف

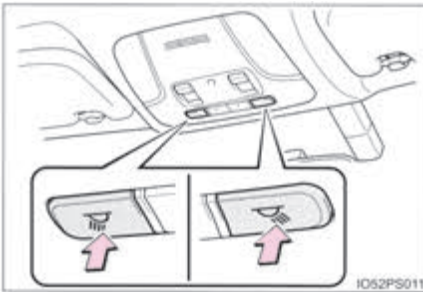

چراغ‌ها روشن/ خاموش می‌شوند.

◀ خودروهای فاقد سان روف

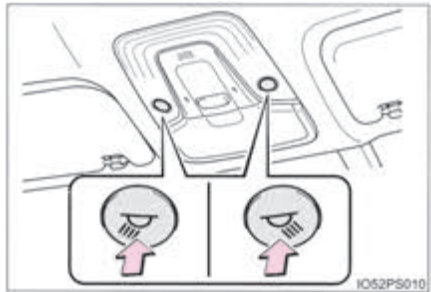

چراغ‌ها روشن/ خاموش می‌شوند.

چراغ داخلی عقب

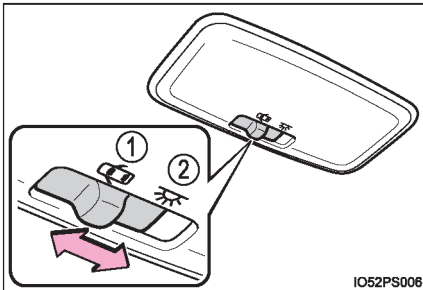

- ① کلید را در موقعیت درب قرار می‌دهد (مناسب با باز یا بسته بودن درب‌ها)
عملکرد به کلید اصلی چراغ داخلی جلو مربوط می‌شود. زمانی که کلید در موقعیت خاموش باشد، چراغ روشن نمی‌شود.
- ② چراغ روشن می‌شود.

- سیستم روشنایی با ورود: بدون در نظر گرفتن قفل/باز بودن درب‌ها و یا باز/بسته بودن درب‌ها و بسته به موقعیت سوئیچ موتور و وجود ریموت، چراغ‌ها به طور اتوماتیک روشن/خاموش می‌شوند.
- در صورت قرار داشتن سوئیچ موتور در موقعیت خاموش (OFF)، اگر چراغ‌های داخلی روشن باقی بمانند پس از ۲۰ دقیقه چراغ بطور اتوماتیک خاموش می‌گردد.
- تنظیمات (مانند مدت زمان سپری شده پیش از خاموش شدن چراغ‌ها) را می‌توان تغییر داد. (مشخصه‌های سفارشی سازی: ← صفحه ۶۷۰)

توجه

جهت جلوگیری از خالی شدن شارژ باتری ۱۲ ولتی، در صورت غیر فعال بودن سیستم هیبریدی بیش از مقدار مورد نیاز چراغ‌ها را روشن باقی نگذارید.

لیست جعبه‌های نگهدارنده

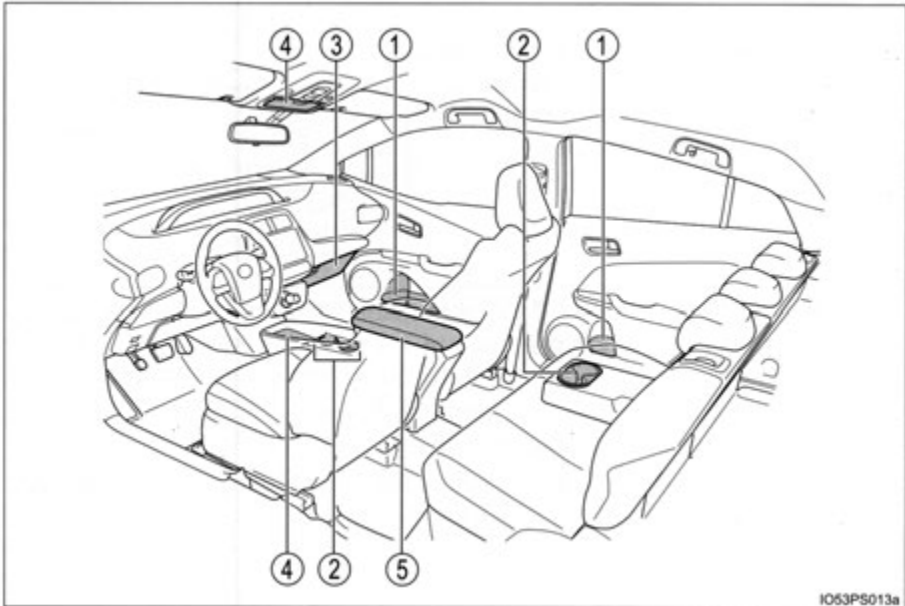

- | | |
|---|-------------------------------|
| ① جای بطری/ محفظه نگهدارنده روی درب
(صفحه ۴۶۸ ←) | ③ محفظه داشبورد (صفحه ۴۶۷ ←) |
| ② جالیوانی (صفحه ۴۶۸ ←) | ④ جعبه های جانبی (صفحه ۴۷۰ ←) |
| | ⑤ جعبه کنسول (صفحه ۴۶۷ ←) |

هشدار

- از رها کردن عینک، فنک یا قوطی اسپری داخل فضا‌های نگهدارنده خودداری نمایید؛ چرا که حین بالارفتن دمای داخل اتاق، ممکن است حوادث زیر رخ دهد:
- اگر عینک در تماس با دیگر اجسام قرار گیرد، ممکن است بر اثر گرما تغییر شکل یافته یا ترک بخورد.
- فنک یا قوطی‌های اسپری ممکن است منفجر شوند. در صورت تماس با دیگر اجسام، فنک ممکن است آتش گرفته یا گاز درون قوطی اسپری آزاد شود و منجر به آتش سوزی گردد.
- حین رانندگی یا در صورت استفاده نکردن از محفظه‌های نگهدارنده، درب آن‌ها را بسته نگه دارید. در صورت ترمزگیری ناگهانی یا تغییر مسیر ناگهانی، ممکن است اجسام به بیرون پرتاب شوند و به سرنشین برخورد کرده و منجر به حادثه گردد.

محفظه داشبورد

اهرم را به سمت بالا بکشید.

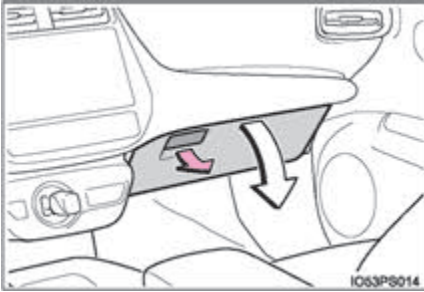

در صورت روشن شدن چراغ‌های عقب، چراغ جعبه داشبورد نیز روشن می‌شود.

جعبه کنسول

درب را بلند کنید.

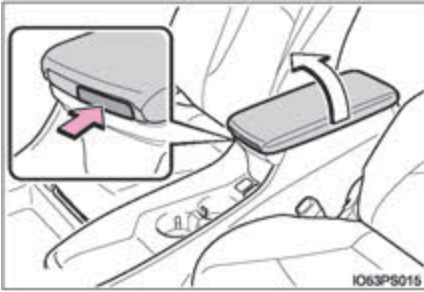

سینی را می‌توان به صورت کشویی به جلو و عقب حرکت داد و خارج نمود.

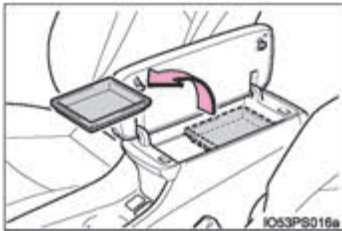

جالیوانی / جابطری / محفظه های نگهدارنده روی درب

جالیوانی جلو

در صورت قرار دادن لیوان، این قسمت را به پایین فشار دهید.

در صورت قرار دادن قوطی، بطری و غیره یکبار دیگر این قسمت را فشار دهید تا به وضعیت اولیه خود باز گردد.

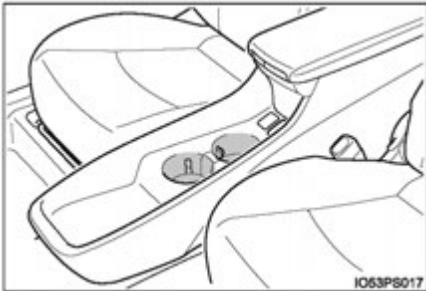

جالیوانی عقب

زیر آرنجی را پایین بکشید.

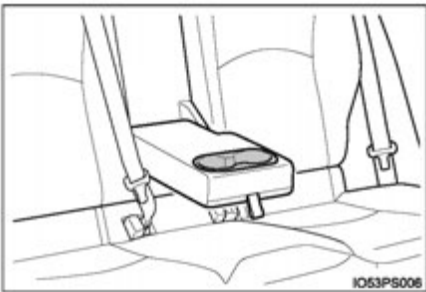

جابطری / محفظه های نگهدارنده روی درب

◀ درب های جلو

◀ درب های عقب

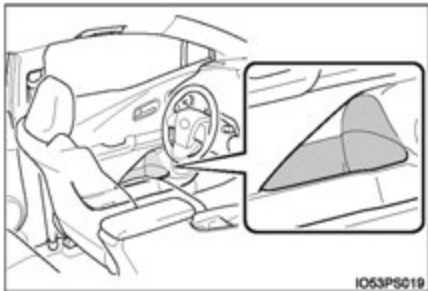

- در صورت قرار دادن بطری از بسته بودن درب بطری مطمئن شوید.
- بسته به اندازه یا شکل بطری ممکن است بعضی از آن‌ها در محل قرار دادن بطری جا نشوند.

هشدار 

از قرار دادن اجسامی بجز لیوان یا قوطی آلومینیومی درون جالیوانی خودداری نمایید. زیرا اجسام دیگر در صورت بروز تصادف یا ترمزهای ناگهانی ممکن است بیرون افتاده منجر به صدمات جسمی گردند. در صورت امکان برای جلوگیری از بروز سوختگی، روی نوشیدنی های داغ را بپوشانید.

توجه 

پیش از قراردادن بطری، درب آن را ببندید. از قراردادن بطری در باز، لیوان شیشه‌ای یا لیوان کاغذی پر در نگهدارنده بطری خودداری نمایید. ممکن است مایع درون آن به اطراف بپاشد یا لیوان شیشه‌ای بشکند.

جعبه‌های جانبی (در صورت مجهز بودن)

◀ نوع A (در صورت مجهز بودن)

درپوش را بداخل فشار دهید.

از جعبه کنسول بالای سر بطور موقت می‌توان برای قرار دادن اشیاء کوچک استفاده نمود.

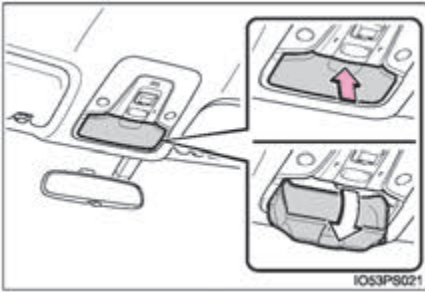

◀ نوع B

خودروهای مجهز به شارژ بی سیم: ← صفحه ۴۷۹

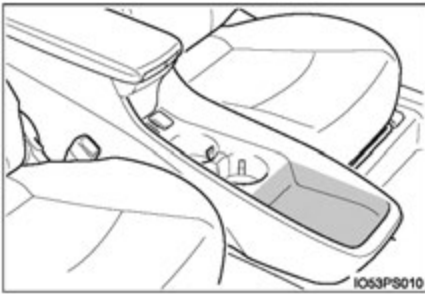

هشدار 

از قرار دادن اجسام سنگین تر از ۲۰۰ گرم (0.44 lb.) خودداری می‌نمایید.
در غیر اینصورت ممکن است جعبه‌های جانبی باز شده و اشیاء داخل آن بیرون بیفتند.
و در نتیجه منجر به حادثه گردد. (نوع A)

مشخصات محفظه بار

کفی محفظه بار

1 اهرم را به سمت بالا بکشید.

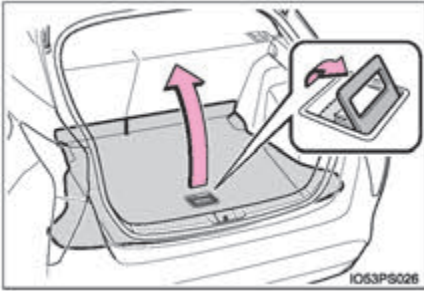

2 آن را با استفاده از قلاب آویزان کردن کیف و کیسه محکم کنید.

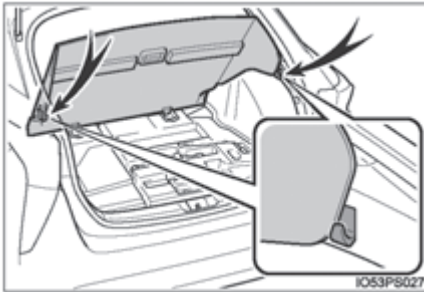

هشدار 

در صورت خارج کردن کفی محفظه بار، قبل از رانندگی آن را به موقعیت اولیه اش باز گردانید. در صورت ترمز ناگهانی و تصادف ممکن است کفی محفظه بار یا اشیاء قرار داده شده در جعبه های جانبی به سرنشینان برخورد نماید.

توجه 

برای جلوگیری از صدمه دیدن کفی محفظه بار، از قرار دادن بار زیاد روی کفی محفظه بار خودداری نمایید.

قلاب‌های بار

◀ خودروهای مجهز به کیت پنچرگیری لاستیک در مواقع اضطراری.

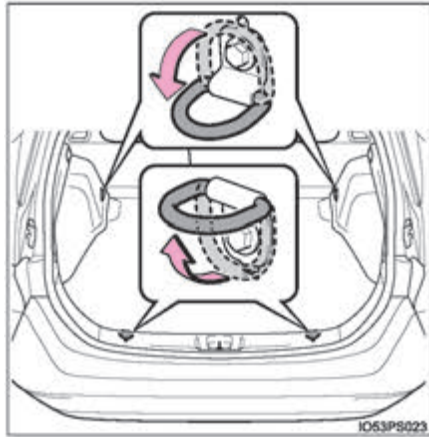

جهت استفاده قلاب را بالا آورید.

این قلاب‌ها برای محکم نگه داشتن بارهای متحرک ارائه شده‌اند.

◀ خودروهای مجهز به چرخ زاپاس سایز کوچک یا چرخ زاپاس سایز معمولی.

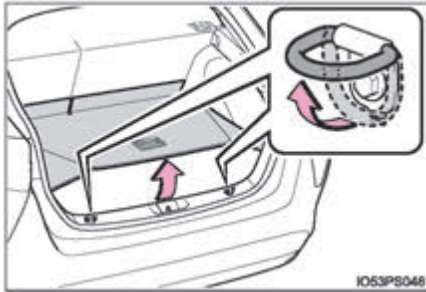

1 کفی محفظه بار را باز نمایید و سپس جهت استفاده قلاب را بالا آورید.

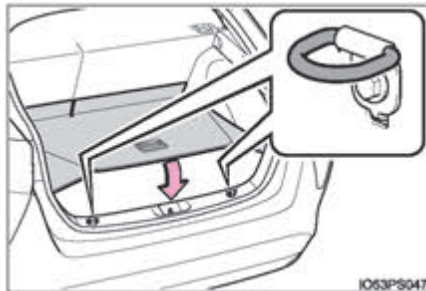

2 کفی محفظه بار را به موقعیت اولیه اش باز گردانید و آن را ببندید.

هشدار 

برای جلوگیری از بروز آسیب‌های جسمی، در صورت استفاده نکردن از قلاب‌های بار همواره آن‌ها را در موقعیت جمع شده قرار دهید.

قلاب آویزان کردن کیف و کیسه

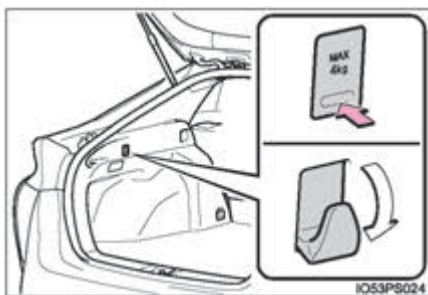

برای استفاده از قلاب، سمت پایین آن را فشار دهید و قلاب را بیرون بکشید. همچنین قلابی نیز در سمت دیگر وجود دارد.

توجه 

برای جلوگیری از صدمه دیدن قلاب‌های آویزان کردن کیف و کیسه از قرار دادن اجسام بزرگ یا اجسامی که وزن آنها بیش از ۴ کیلوگرم (8.8 lb.) می‌باشد خودداری نمایید.

محل قرار دادن جعبه کمک‌های اولیه (در صورت مجهز بودن)

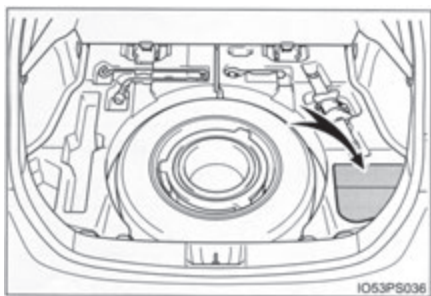

جعبه کمک‌های اولیه را در این جا قرار دهید.

محل نگهداری مثلث هشدار

مثلث هشدار را می‌توان بصورت جمع شده در وسط جعبه جانبی قرار داد. (مثلث هشدار شامل تجهیزات اصلی خودرو نمی‌شود).

◀ خودروهای مجهز به چرخ زاپاس سایز کوچک

◀ خودروهای مجهز به کیت پنچرگیری

لاستیک در مواقع اضطراری

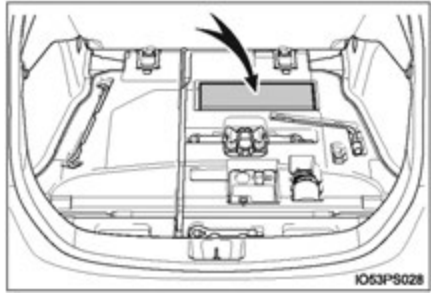
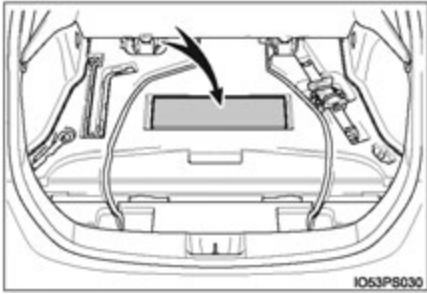

◀ خودروهای مجهز به چرخ زاپاس سایز معمولی

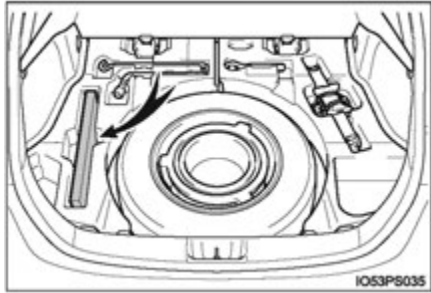

با توجه به سایز و شکل مثلث هشدار و غیره، ممکن است نتوان آن را نگهداری نمود.

هشدار

در صورت نگهداری مثلث هشدار و غیره، از قرار گرفتن صحیح آن مطمئن شوید. در غیر اینصورت ممکن است در اثر ترمز ناگهانی و تصادف مثلث هشدار به بیرون پرت شود.

پوشش محفظه بار

■ نصب پوشش محفظه بار

یک طرف پوشش محفظه بار را در محل تورفتگی (مطابق شکل) جا بزنید و در حالیکه آن را به داخل فشار می‌دهید طرف دیگر را در تورفتگی مقابل جا بزنید.

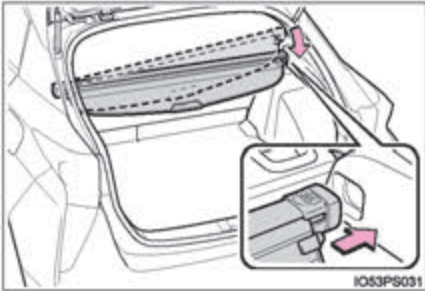

■ نحوه استفاده از پوشش محفظه بار

پوشش محفظه بار را بیرون بکشید و آن را در پایه‌های قلاب محکم نمایید.

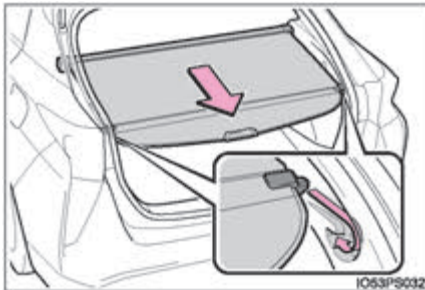

■ پیاده کردن پوشش محفظه بار

انتهای پوشش محفظه بار را به سمت داخل فشار دهید و آن را از محل تورفتگی خارج نمایید.

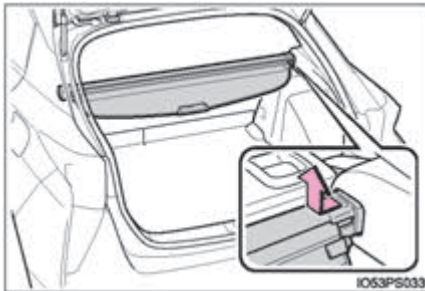

■ جمع کردن پوشش محافظه بار (به غیر از خودروهایی مجهز به چرخ زاپاس اندازه معمولی)

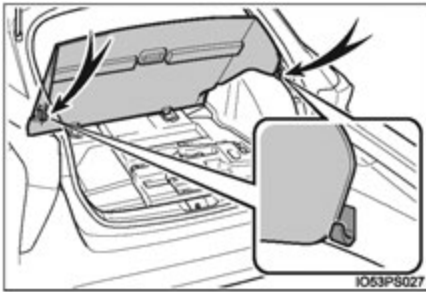

1] وسط کفی محافظه بار را بالا آورید و کناره کفی را جدا نمایید.

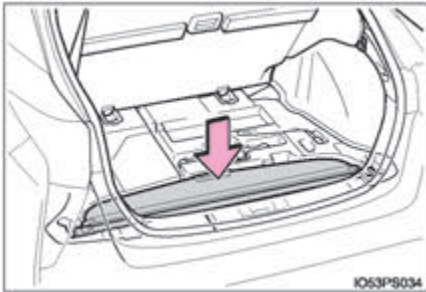

2] پوشش را در کف خودرو زیر کفی محافظه بار قرار دهید.

3] کفی محافظه بار را به موقعیت اولیه اش باز گردانید و آن را ببندید.

هشدار

- از قرار دادن اجسام روی پوشش محافظه بار خودداری نمایید. زیرا در اثر ترمز یا دور زدن ناگهانی، ممکن است این اجسام پرتاب شده و به سرنشینان برخورد نماید و منجر به تصادف ناگهانی و در نتیجه آسیب های جسمی جدی یا مرگ شود.
- از قرار گرفتن کودکان روی پوشش محافظه بار خودداری نمایید. در غیر اینصورت منجر به صدمه دیدن پوشش محافظه بار شده و ممکن است باعث آسیب های جسمی جدی یا مرگ کودک شود.
- از صاف بودن سطح لبه عقبی پوشش محافظه بار مطمئن شوید. اگر پوشش را با بالا قرار داشتن لبه عقبی نصب نمایید، ممکن است دید راننده از شیشه عقب را مسدود کرده و منجر به بروز تصادف گردد.
- مطمئن شوید که کمر بند ایمنی به پوشش محافظه بار گیر نکرده باشد. در غیر اینصورت، ممکن است کمر بند ایمنی قادر به محافظت مناسب از سرنشینان نباشد.

سایر تجهیزات داخلی خودرو

آفتابگیرها

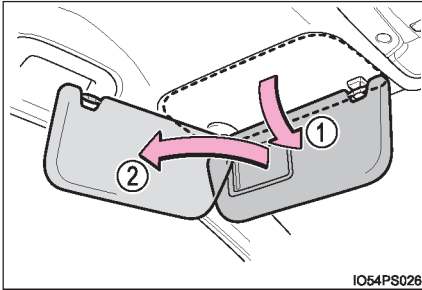

- ① برای قرار دادن آفتابگیر در موقعیت رو به جلو، آن را به سمت پایین بچرخانید.
- ② برای قرار دادن آفتابگیر در موقعیت جانبی، آن را به سمت پایین بچرخانید، از گیره جدا کنید و به سمت موقعیت جانبی حرکت دهید.

آینه‌های آرایشی

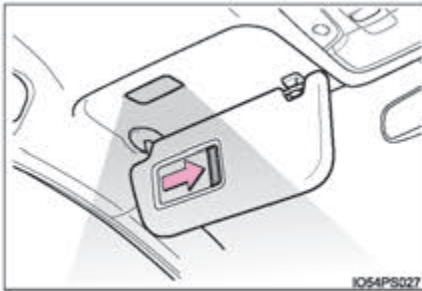

درپوش آن را به حالت کشویی باز کنید.
در صورت باز کردن درپوش، چراغ روشن می‌شود.

در صورت قرار داشتن سوئیچ موتور در موقعیت خاموش، اگر چراغ‌های آینه آرایشی روشن باقی بمانند، پس از ۲۰ دقیقه این چراغ‌ها به طور اتوماتیک خاموش می‌شوند.

توجه

برای جلوگیری از خالی شدن شارژ باتری ۱۲ ولتی، حین غیر فعال بودن سیستم هیبریدی از روشن نگه داشتن چراغ‌های آینه آرایشی به مدت طولانی خودداری نمایید.

خروجی‌های برق

توصیه می‌شود برای وسایل الکتریکی که کمتر از 10 A / 12 V DC (مصرف برق 120W) برق مصرف می‌کنند از خروجی‌های برق استفاده نمایید.

◀ عقب

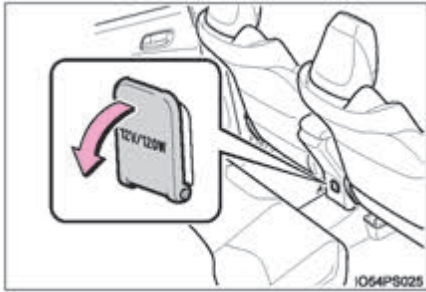

درپوش را باز کنید.

◀ جلو



درپوش را باز کنید.

در صورت قراردادن سوئیچ در حالت تجهیزات جانبی ACCESSORY یا روشن ON می‌توان از خروجی‌های برق استفاده کرد.

توجه

- برای جلوگیری از صدمه دیدن خروجی‌های برق زمانی که از خروجی‌های برق استفاده نمی‌کنید، درپوش آن را ببندید.
- اجسام خارجی یا مایعات ممکن است وارد خروجی‌های برق شده، منجر به اتصالی شوند.
- برای جلوگیری از خالی شدن باتری ۱۲ ولت حین غیرفعال بودن سیستم هیبرید، از خروجی‌های برق بیش از زمان ضروری استفاده نکنید.

شارژر بی سیم (در صورت مجهز بودن)

موبایل را می‌توان فقط از طریق قراردادن دستگاه‌های قابل حمل سازگار با شارژر بی سیم استاندارد Qi در محدوده شارژر با توجه به مصرف برق دستگاه‌های بی سیم مانند تلفن‌های هوشمند و باتری موبایل و غیره شارژ نمود. این عملکرد برای دستگاه‌های قابل حمل بزرگتر از محدوده شارژ استفاده نمی‌شود. همچنین بسته به موبایل ممکن است شارژ کردن به صورت معمول انجام نشود. توصیه می‌شود برای دستگاه‌های قابل حمل مورد استفاده، کتابچه راهنما را مطالعه نمایید.

■ علامت "Qi"

"Qi" علامت تجاری کنسرسيوم شارژ بی سیم می‌باشد.



■ عنوان قسمت‌ها

- 1 کلید منبع برق
- 2 چراغ نشانگر عملکرد
- 3 محدوده شارژ

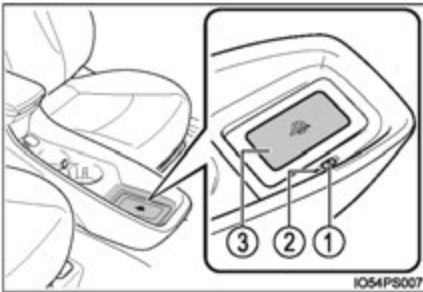

■ نحوه استفاده از شارژر بی سیم

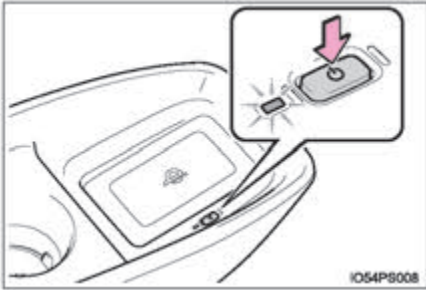

1 کلید منبع برق شارژر بی سیم را فشار دهید. با هر بار فشار دادن کلید منبع برق وضعیت بین حالت روشن و خاموش تغییر می کند. در صورت روشن بودن (ON)، چراغ نشانگر عملکرد شارژر (سبز رنگ) روشن می شود. حتی با غیرفعال بودن سیستم هیبریدی، حالت روشن / خاموش کلید منبع برق حفظ کرد.

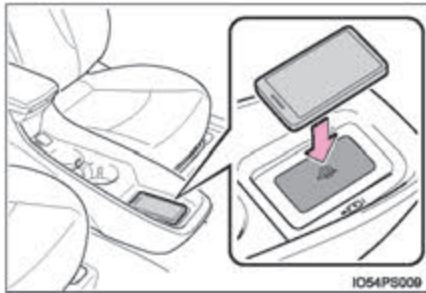

2 سمت شارژر کردن موبایل را روی محدوده شارژر قرار دهید.

در صورت انجام عملکرد شارژر، چراغ نشانگر (نارنجی رنگ) روشن می شود. اگر عملکرد شارژر انجام نگردید، تا جایی که ممکن است موبایل را در نزدیکی مرکز محدوده شارژر قرار دهید.

در صورت اتمام عملکرد شارژر، چراغ نشانگر عملکرد شارژر (سبز رنگ) روشن می شود.

● عملکرد شارژر

- در صورت اتمام عملکرد شارژر و پس از مدت زمان مشخص تعلیق شارژر، عملکرد شارژر فعال می شود.
- زمانی که موبایل حرکت داده می شود، عملکرد شارژر برای مدتی متوقف شده و مجدد فعال می گردد.

شرایط روشن شدن چراغ نشانگر عملکرد شارژ

شرایط	چراغ نشانگر عملکرد شارژ
زمانی که منبع برق شارژ بی‌سیم خاموش است.	خاموش می‌شود
در حالت Standby (احتمال حالت شارژ شدن)	سبز (روشن می‌شود)
زمانی که عملکرد شارژ کامل می‌شود.*	
زمانی که موبایل روی محدوده شارژ قرار داده می‌شود.	نارنجی (روشن می‌شود)
شارژ می‌شود.	

* با توجه به نوع موبایل مواردی وجود دارد که پس از کامل شدن عملکرد شارژ، چراغ نشانگر عملکرد شارژ روشن باقی می‌ماند.

● در صورت چشمک زدن چراغ نشانگر عملکرد شارژ

در صورت وجود خطا، چراغ نشانگر عملکرد شارژ به رنگ نارنجی چشمک می‌زند. با توجه به جدول زیر، خطا را برطرف نمایید.

راه‌حل	علت خطا	چراغ نشانگر عملکرد شارژ
با نمایندگی مجاز تویوتا تماس بگیرید.	وجود نقص در اتصال خودرو به شارژ	هر ثانیه یک‌بار به‌طور مداوم چشمک می‌زند (نارنجی رنگ)
جسم خارجی بین موبایل و محدوده شارژ را بردارید.	وجود جسمی خارجی بین موبایل و محدوده شارژ	سه مرتبه به‌طور مداوم چشمک می‌زند (نارنجی رنگ)
جسم خارجی بین موبایل و محدوده شارژ قرار دهید.	به دلیل تغییر موقعیت، موبایل خارج از هماهنگ کننده قرار گرفته است.	
بلافاصله عملکرد شارژ را متوقف کرده و پس از مدتی مجدد عملکرد شارژ را فعال نمایید.	بالا رفتن دما در شارژ بی‌سیم	چهار مرتبه به‌طور مداوم چشمک می‌زند (نارنجی رنگ)

■ زمان فعال شدن شارژر بی سیم

سوئیچ موتور در موقعیت تجهیزات جانبی ACCESSORY یا روشن ON قرار داشته باشد.

■ دستگاه‌های قابل حمل مورد استفاده

علامت استاندارد شارژر بی سیم Qi در دستگاه‌های سازگار با آن استفاده می‌شود. با این وجود، کارکرد تمام دستگاه‌های استاندارد Qi و سازگار با آن تضمین نمی‌شود.

برای عملکرد شارژر از تلفن‌های موبایل و تلفن‌های هوشمند استفاده کنید، دستگاه شارژر بی سیم برای دستگاه‌های قابل حمل با مصرف برق کمتر از 5W مناسب است.

■ در صورتی که کاور و تجهیزات جانبی به دستگاه‌های قابل حمل متصل شده باشند.

در شرایطی که کاور و تجهیزات جانبی متصل شده به موبایل با استاندارد Qi سازگاری ندارد. عملکرد شارژر انجام نمی‌شود. با توجه به نوع کاور و تجهیزات جانبی ممکن است عملکرد شارژر امکان‌پذیر نباشد. زمانی که حتی با قراردادن موبایل روی محدوده شارژر عملکرد شارژر انجام نشود، کاور و تجهیزات جانبی را جدا نمایید.

■ در صورت شارژ کردن، در رادیو AM نویز به وجود می‌آید.

شارژر بی سیم را خاموش نمایید و از کاهش یافتن نویز مطمئن شوید. در صورت کاهش نویز کلید منبع برق شارژر و بی سیم را به مدت دو ثانیه به‌طور مداوم فشار دهید، فرکانس شارژر تغییر کرده و نویز کاهش می‌یابد. همچنین در چنین شرایطی، چراغ نشانگر عملکرد شارژر به رنگ نارنجی دو مرتبه چشمک می‌زند.

■ نکات مهم در ارتباط با شارژر بی سیم

● اگر ریموت در تجهیزات داخلی خودرو قابل شناسایی نباشد، عملکرد شارژر انجام نمی‌شود. حین باز و بسته کردن درب، ممکن است عملکرد شارژر به‌طور موقت متوقف گردد.

● در صورت انجام عملکرد شارژر، دستگاه شارژر بی سیم و موبایل داغ می‌شوند که نشان دهنده نقص فنی نمی‌باشد. اگر حین انجام عملکرد شارژر، موبایل داغ شود، به دلیل وجود عملکرد حفاظتی روی موبایل ممکن است عملکرد شارژر متوقف گردد. در این صورت اگر دمای موبایل تا حد قابل توجهی کاهش یابد، عملکرد شارژر مجدد انجام می‌شود.

■ صدای عملکرد شارژر

زمانی که منبع برق روشن می‌شود، حین جستجوی موبایل، صدای ایجاد می‌شود که نشان دهنده نقص فنی نمی‌باشد.

第十二條

經型式認證合格之低功率射頻電機，非經許可，公司、商號或使用者均不得擅自變更頻率、加大功率或變更原設計之特性及功能。

第十四條

低功率射頻電機之使用不得影響飛航安全及干擾合法通信；經發現有干擾現象時，應立即停用，並改善至無干擾時方得繼續使用。

前項合法通信，指依電信法規定作業之無線電通信。

低功率射頻電機須忍受合法通信或工業、科學及醫療用電波輻射性電機設備之干擾。

◀ مخصوص کشور گواتمالا

Panasonic

PRODUCT SAFETY AND COMPLIANCE DEPARTMENT, PANASONIC CORPORATION OF NORTH AMERICA, TWO RIVERFRONT PLAZA, 9TH FLOOR, NEWARK, NJ 07102-5490

FCC Declaration of Conformity

Product Name	Panasonic In-Vehicle Wireless Charger
Model Numbers	CA-QS05H3AJ
FCC Rule Parts	47 CFR, FCC Part 18 for ISM Equipment FCC's KDB 0680106 D01 RF Exposure Wireless Charging Apps v02
Product Description	All In-Vehicle Wireless Chargers contain same primary coil type YEFNU00276 with rated power transfer operating frequency of 105-140 kHz, charge operating voltage 100V peak-to-peak and output rating DC 10.5-16.0V, 1A and 13.2 watts. This product receives its operating power from host vehicle it is installed into and enables wireless battery charging of any mobile device with Qi mark placed on charging pad.
Special Conditions	Must be provided with product label with FCC logo. Must be provided with User Manual with responsible party's name, address and telephone number or website address. Must be installed and used exclusively within transportation vehicle.
FCC Test Reports	UL Japan EMI Test Report 10120384-R1, dated December 24, 2013. This reported CA-QS04H0AJ was tested, which represents Model CA-QS05H3AJ. This test report demonstrated compliance with FCC Part 18, Subpart C and Section 18.305(b) and was tested in accordance with test procedure MP-5.
RF Exposure Evaluation Test Reports	UL Japan MPE Test Report 101971575-E-R1, dated March 19, 2014. This test report reported representative Model CA-QS04H0AJ was tested, which also represents Model CA-QS05H3AJ. <ul style="list-style-type: none"> Wireless Charging Pad complies with KDB 0680106 D01 RF Exposure Wireless Charging Apps v02. Test results for magnetic field strength is 0.391 (A/m) at 118 kHz charging mode and 30% of MPE limits for frequency range 110-200 kHz is 0.489 (A/m). Test results for electro-magnetic field strength is 147.40 (V/m) at 118 kHz charging mode and 30% of MPE limits for 110-200 kHz is 184.2 (V/m). MPE limits comply with limits in Table 1(B), refer to test report section 5.
Responsible Applicant	Panasonic Corporation Automotive & Industrial Systems Company 4261, Ikonobe-cho, Tsuzuki-ku, Yokohama-shi, 224-8520, Japan
Responsible Sales Company	Panasonic Consumer Electronics Company Division of Panasonic Corporation of North America Two Riverfront Plaza, Newark, NJ 07102-5490 Support Contact: http://www.panasonic.com/contactinfo



Issued by: Richard Mullen
PSCD Issue Date: March 25, 2014
Updated Date: January 13, 2015
Applicant Ref No.: PAS-14-F004B
PSCD Ref No: DoC 2014-008B

تذکر FCC: این تجهیزات تست شده و مطابق با بخش ۱۸ قوانین FCC ساخته شده‌اند. چنین محدودیت‌هایی برای ایجاد حفاظت مناسب در مقابل تداخل‌های مضر در منطقه مسکونی طراحی شده‌اند.

هشدار FCC: هرگونه تغییر یا دستکاری در این دستگاه توسط اشخاص می‌تواند منجر به باطل شدن مجوز کاربر برای استفاده از این دستگاه‌ها شود.

Declaration of Conformity

Trade Name: Panasonic
Model Numbers: CA-QS05H3AJ
Responsible Party: Panasonic Corporation of North America
Two Riverfront Plaza, Newark, NJ 07102-5490

This device complies with Part 18 of the FCC Rules. Operation is subject to the following two conditions:

(1) This device may not cause harmful interference, and (2) this device must accept any interference received, including interference that may cause undesired operation.



■ پیشگیری حین رانندگی

به دلایل ایمنی در صورت شارژ کردن موبایل، راننده نباید حین رانندگی قسمت اصلی موبایل را فعال نماید.

■ پیشگیری‌های مربوط به تداخل با دستگاه‌های الکترونیکی

افرادی که از لوازم پزشکی داخلی مانند تمامی دستگاه‌های تنظیم ضربان قلب یا دفیلاتور کاردیوتر و هرگونه دستگاه پزشکی دیگر داخل بدن استفاده می‌کنند، در مورد استفاده از دستگاه شارژر بی‌سیم باید با پزشک خود مشورت کنند. عملکردهای دستگاه شارژر بی‌سیم ممکن است بر عملکرد دستگاه‌های پزشکی تاثیر داشته باشد.

■ جلوگیری از صدمه زدن یا آتش‌سوزی

پیشگیری‌های زیر را مدنظر قرار دهید. بی‌توجهی به موارد زیر ممکن است باعث نقص فنی و صدمه دیدن تجهیزات، آتش‌سوزی و سوختگی در اثر گرمای بیش از اندازه شود.

- حین شارژ کردن از قراردادن اجسام فلزی بین محدوده شارژ و موبایل خودداری نمایید.
- از چسباندن برچسب، اجسام فلزی و غیره به محدوده شارژ یا موبایل خودداری نمایید.
- حین شارژ کردن از پوشاندن شارژر با پارچه و غیره خودداری نمایید.
- دستگاه‌های قابل حمل را با دستگاه شارژی که برای این منظور طراحی نشده شارژ نکنید.
- از جدا کردن یا تعمیر شارژر بی‌سیم خودداری نمایید.
- از وارد کردن ضربه یا نیروی شدید به شارژر بی‌سیم خودداری نمایید.



هشدار

■ **شرایطی که در آن ممکن است عملکرد به درستی انجام نشود.**

- در شرایط زیر ممکن است عملکرد به درستی عمل نکند..
- موبایل کاملاً شارژ شده باشد.
- جسم خارجی بین محدوده شارژ و موبایل قرار داشته باشد.
- دمای موبایل بر اثر شارژ بالا رود.
- سطح شارژ موبایل رو به بالا باشد.
- محل قرارگیری موبایل خارج از محدوده شارژ باشد.
- نزدیک بودن به گیرنده‌های تلویزیونی، تاسیسات نیروگاه برق، پمپ بنزین، ایستگاه رادیویی، صفحه نمایش بزرگ، فرودگاه یا دیگر وسایلی که امواج رادیویی قوی یا نویز الکتریکی تولید می‌کنند.
- در صورت تماس یا پوشانده شدن ریموت با هر کدام از اجسام فلزی زیر :
 - کارت‌های دارای پوشش آلومینیومی
 - جعبه سیگارهایی که داخلشان پوشش آلومینیومی است.
 - کیف پول یا جعبه‌های فلزی
 - سکه
 - گرمکن دستی فلزی
 - رسانه‌هایی مانند CD و DVD
- در صورتی که از سایر سوئیچ‌های بی‌سیم (که امواج رادیویی ساطع می‌کنند) در نزدیکی استفاده شود. همچنین علاوه بر موارد فوق، اگر شارژ به‌طور عادی کار نکند یا چراغ نمایشگر عملکرد شارژ به‌طور مداوم چشمک‌بزند، نشان‌دهنده وجود نقص در شارژر بی‌سیم است. با نمایندگی مجاز تویوتا تماس بگیرید.

■ **جلوگیری از بروز نقص و صدمه دیدن اطلاعات**

- از قراردادن کارت‌های مغناطیسی مانند کارت اعتباری یا رسانه مجهز به ضبط مغناطیسی نزدیک به شارژر بی‌سیم خودداری کنید. در غیراینصورت به دلیل تداخل امواج مغناطیسی ممکن است اطلاعات پاک شود. همچنین از قراردادن دستگاه‌های سنجش دقیق مانند ساعت‌های مچی نزدیک به شارژر بی‌سیم خودداری کنید. زیرا ممکن است شارژر بی‌سیم دچار نقص فنی شود.
- از قراردادن دستگاه‌های قابل حمل در اتاق خودرو جلوگیری کنید. در صورت پارک خودرو در زیر نور آفتاب، ممکن است دمای اتاق بالا رفته و به دستگاه صدمه وارد شود.

■ **جلوگیری از خالی شدن شارژ باتری ۱۲ ولتی**

در صورت غیرفعال بودن سیستم هیبریدی، از شارژر بی‌سیم به مدت طولانی استفاده نکنید.

زیرآرنجی

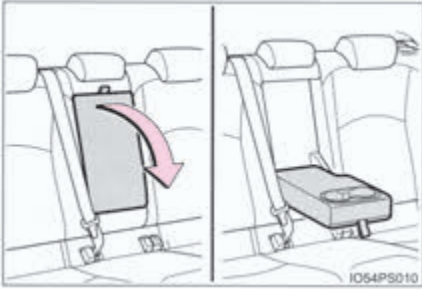

برای استفاده، زیرآرنجی را به سمت پایین بکشید.

توجه

برای جلوگیری از صدمه دیدن زیرآرنجی از قرار دادن بار بیش از اندازه روی زیرآرنجی خودداری نمایید.

قلاب‌های جالباسی

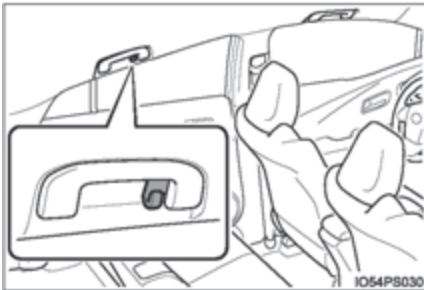

قلاب‌های جالباسی همراه با گیره‌های کمکی عقب ارائه شده‌اند.

هشدار

از آویزان کردن چوب لباسی یا دیگر اجسام سخت یا نوک‌تیز روی قلاب جالباسی خودداری نمایید. در صورت فعال شدن (باد شدن) کیسه هوای پرده‌ای، این اجسام ممکن است پرتاب شده و باعث بروز آسیب‌های جسمی جدی یا حتی مرگ گردد.

دستگیره‌های سقفی



برای حفاظت از بدن شما حین نشستن روی صندلی، دستگیره‌های سقفی (کمکی) روی سقف ارائه شده است.

هشدار

حین ورود یا خروج از خودرو یا بلند شدن از روی صندلی از دستگیره سقفی استفاده نکنید.

توجه

برای جلوگیری از صدمه دیدن دستگیره‌های سقفی، از آویزان کردن یا قراردادن بار سنگین روی دستگیره‌های سقفی خودداری نمایید.

نحوه استفاده از کلیده‌های روی غربلیک فرمان

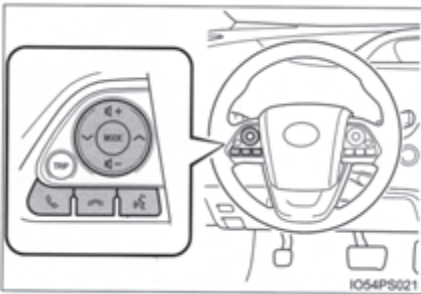

بعضی از مشخصه‌های صوتی با استفاده از کلیده‌های روی غربلیک فرمان کنترل می‌گردد. با توجه به نوع سیستم صوتی با سیستم مسیریاب ممکن است عملکرد آن متفاوت باشد. جهت اطلاع از جزئیات به کتابچه راهنمای سیستم صوتی یا مسیریاب مراجعه نمایید.

هشدار

در صورت استفاده از کلیده‌های روی غربلیک فرمان، بیشتر مراقب باشید.

۶-۱ نگهداری و مراقبت

تمیز کردن و محافظت از بیرون خودرو ۴۹۲

تمیز کردن و محافظت از داخل خودرو ۴۹۷

۶-۲ نگهداری

الزامات نگهداری ۵۰۱

برنامه تعمیر و نگهداری ۵۰۴

۶-۳ نگهداری قابل انجام توسط مالک

پیشگیری‌های مرتبط با نگهداری قابل انجام

توسط مالک ۵۱۹

درب موتور ۵۲۲

قردادن جک ۵۲۴

محفظه موتور ۵۲۵

لاستیک‌ها ۵۳۹

فشار باد لاستیک ۵۵۰

چرخ‌ها ۵۵۲

فیلتر تهویه هوای مطبوع (ایرکاندیش) ۵۵۵

تعویض لاستیک برف پاک‌کن ۵۵۸

باتری ریموت ۵۶۲

کنترل و تعویض فیوزها ۵۶۵

لامپ چراغ‌ها ۵۶۹

تمیز کردن و محافظت از بیرون خودرو

برای حفاظت از خودرو و نگهداشتن آن طبق شرایط اولیه، موارد زیر را انجام دهید:

- از بالا به پایین شروع کرده، به بدنه خودرو آب پاشیده، دیواره چرخ‌ها و زیر خودرو را تمیز کنید تا هرگونه گرد و خاک و آشغال تمیز شود.
- با استفاده از اسفنج یا پارچه نرم مثل جیر، بدنه خودرو را تمیز کنید.
- برای لکه‌های که سخت پاک می‌شود، از صابون شستشوی خودرو استفاده کرده و کاملاً آب‌کشی کنید.
- هرگونه آب را خشک نمایید.
- زمانی که لایه ضد آب خودرو از بین رفت، خودرو را واکس بزنید.
- اگر آب به صورت قطره روی سطح تمیز نمی‌ماند، پس از خشک شدن، به بدنه خودرو واکس بزنید.

■ کارواش‌های اتوماتیک

- پیش از شستن خودرو، آینه‌های بغل را تا کنید و آنتن را پیاده نمایید. شستشو را از جلوی خودرو شروع کنید و از باز کردن آینه‌های بغل قبل از رانندگی اطمینان حاصل نمایید.
- برس‌های مورد استفاده در کارواش‌های اتوماتیک ممکن است سطح خودرو را خراشیده و به رنگ خودرو آسیب بزنند.
- در بعضی از کارواش‌های اتوماتیک ممکن است بادگیر عقب قابل شستشو نباشد و احتمال صدمه دیدن خودرو افزایش یابد.

■ شستشو با فشار بالای آب

- اجازه ندهید نازل کارواش خیلی به پنجره‌ها نزدیک شود.
- پیش از استفاده از کارواش، درب باک خودرو را به طور کامل ببندید.

■ نکات مربوط به سیستم هوشمند ورود و استارت

- اگر دستگیره درب حین قراردادن ریموت در محدوده موثر خیس شود، ممکن است درب به دفعات باز و قفل شود. در این صورت، حین شستشوی خودرو باید اقدامات اصلاحی زیر را انجام دهید:
- حین شستشوی خودرو سوئیچ را در فاصله 2m (6 ft) یا بیشتر از خودرو قرار دهید. (مراقب باشید که سوئیچ دزدیده نشود).
- برای غیر فعال کردن سیستم هوشمند ورود و استارت، ریموت را در حالت حفظ باتری قرار دهید. (← صفحه ۲۰۷)

■ چرخ با رینگ آلومینیومی

- با استفاده از شوینده خنثی هرگونه کثیفی را بلافاصله تمیز نمایید. از برس های سفت یا تمیز کننده های خورنده استفاده نکنید. از شوینده های شیمیایی قوی استفاده نکنید.
- از شوینده ملایم و واکس مشابه قبلی روی رینگ استفاده کنید.
- حین داغ بودن چرخ ها برای مثال زمانی که مسافت طولانی را در هوای گرم رانندگی کرده اید از مواد شوینده استفاده نکنید.
- بلافاصله پس از استفاده، شوینده ها را تمیز نمایید.

■ سپرها

از ساییدن با شوینده های خورنده اجتناب نمایید.

■ پوشش برطرف کننده آب از شیشه های کناری جلو (در صورت مجهز بودن)

- تأثیر پوشش برطرف کننده آب را با انجام پیشگیری های زیر افزایش دهید.
- هرگونه آلودگی و غیره را به طور مرتب از شیشه های کناری جلو تمیز کنید.
- اجازه ندهید آلودگی و گرد و خاک به مدت طولانی روی شیشه ها باقی بماند.
- شیشه ها را با استفاده از پارچه ای نرم و مرطوب تمیز نمایید.
- حین تمیز کردن شیشه ها از واکس و شیشه شوی حاوی مواد پاک کننده استفاده نکنید.
- برای برطرف کردن لکه های غلیظ از وسایل فلزی استفاده نکنید.
- در صوتی که عملکرد پوشش برطرف کننده آب نامناسب می باشد، پوشش قابل تعمیر است. با نمایندگی مجاز تویوتا تماس بگیرید.



■ حین شستشوی خودرو

از ریختن آب به درون محفظه موتور خودداری نمایید، این کار منجر به آتش گرفتن قطعات الکتریکی می‌گردد.

■ حین تمیز کردن شیشه جلو (خودروهای مجهز به برف پاک کن های شیشه جلو دارای حسگر باران)

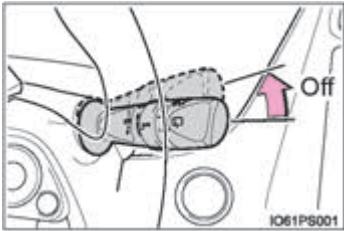

کلید برف پاک کن را در موقعیت خاموش OFF قرار دهید. اگر سوئیچ برف پاک کن در حالت "AUTO" قرار داشته باشد، ممکن است برف پاک کن در شرایط زیر به طور اتفاقی فعال شده و منجر به صدمه دیدن تیغه‌های برف پاک کن گردد.

● زمانی که بخش بالایی شیشه جلو، جایی که حسگر باران قرار دارد با دست لمس شود.

● زمانی که پارچه مرطوب یا چیزهایی شبیه آن در نزدیکی حسگر باران قرار گیرد.

● در صورتی که جسمی به شیشه جلو برخورد کند.

● در صورتی که مستقیماً سنسور حسگر باران را لمس کنید یا جسمی به حسگر باران برخورد کند.

■ پیشگیری های مرتبط با لوله آگزوز

گازهای خروجی آگزوز منجر به داغ شدن بسیار زیاد لوله آگزوز می‌گردد.

حین شستن خودرو مراقب باشید پیش از خنک شدن کامل به لوله آگزوز دست نزنید زیرا منجر به سوختگی می‌گردد.

■ پیشگیری های مرتبط با سپر عقب دارای نشانگر نقطه کور (در صورت مجهز بودن)

در صورت خراشیدگی و پریدگی رنگ سپر عقب، ممکن است سیستم دچار نقص شود. در این صورت، از سیستم استفاده نکرده و با نمایندگی مجاز تویوتا مشورت نمایید.



توجه

■ پیشگیری از خراب شدن رنگ و زنگ زدگی بدنه و قطعات (چرخ با رینگ آلومینیومی و غیره)

- در موارد زیر بلافاصله خودرو را بشویید:
- پس از رانندگی در نزدیکی ساحل دریا
- پس از رانندگی در جاده های نمک زده
- اگر ذغال یا صمغ درختان روی رنگ خودرو ریخته است.
- اگر لاشه حشرات، مدفوع حشرات یا پرندگان روی رنگ خودرو ریخته است.
- پس از رانندگی در جاده های آلوده به دوده، دوده روغنی، گرد معدن، پودر آهن یا مواد شیمیایی.
- اگر خودرو به شدت آلوده به گرد و خاک یا گل شود.
- اگر مایعاتی همانند بنزن یا بنزین روی سطح رنگ پاشیده باشد.
- اگر رنگ خراشیده یا پریده، آن را بلافاصله تعمیر نمایید.
- برای جلوگیری از زنگ زدگی چرخ ها، هرگونه آشغال را تمیز کرده و چرخ ها را در مکانی با رطوبت پایین انبار نمایید.

■ از صدمه دیدن بازوهای برف پاک کن شیشه جلو جلوگیری نمایید.

حین بالا آمدن بازوهای برف پاک کن از شیشه جلو، ابتدا بازوی برف پاک کن سمت راننده را بالا کشیده و این کار را برای سمت سرنشین نیز تکرار نمایید. زمانی که می خواهید برف پاک کنها را در جای خود قرار دهید ابتدا از سمت سرنشین شروع نمایید.

■ تمیز کردن چراغ های بیرونی

- به دقت بشویید. از مواد ارگانیک یا ساینده یا برس های سخت استفاده نکنید. این کار به سطح چراغها آسیب می زند.
- به چراغها واکس نزنید.
- واکس به پوشش چراغها صدمه می زند.

■ نحوه کار با قطعات تزئینی دارای پوشش رزین (مخصوص خودروهای مجهز به لاستیک های ۱۷ اینچی)

● حین کار با رینگ های مجهز به قطعات دارای پوشش رزین از مدنظر قرار دادن موارد زیر اطمینان حاصل نمایید در غیر این صورت ممکن است منجر به صدمه دیدن قطعات تزئینی دارای پوشش رزین یا رینگها شود.



- از پیاده کردن قطعات تزئینی دارای پوشش رزین خودداری نمایید.
- در صورت نیاز به پیاده کردن قطعات تزئینی دارای پوشش رزین، با نمایندگی مجاز تویوتا تماس بگیرید.
- لاستیک را بوسیله قطعات تزئینی دارای پوشش رزین نگه ندارد.

● در صورت لق زدن قطعات تزئینی دارای پوشش رزین یا شنیده شدن صداهای عجیب از محدوده چرخها حین رانندگی، جهت بررسی خودرو به نمایندگی مجاز تویوتا مراجعه نمایید.



توجه

- **حین استفاده از کارواش‌های اتوماتیک (خودروهای مجهز به برف پاک کن دارای حسگر باران) کلید برف پاک کن را در در موقعیت OFF (خاموش) قرار دهید. اگر کلید برف پاک کن در موقعیت "AUTO" (اتوماتیک) قرار داشته باشد ممکن است برف پاک کن عمل کرده و تیغه برف پاک کن صدمه ببیند.**
- **در صورت استفاده کردن از فشار بالای آب در کارواش**

● حین شستشوی خودرو از قرار دادن فشار بالای آب به طور مستقیم در محدوده اطراف دوربین (در صورت مجهز بودن) خودداری نمایید. بدلیل ضربه ناشی از فشار بالای آب ممکن است دستگاه به درستی کار نکند.

● از قرار دادن سرنازل نزدیک به قطعات زیر، گردگیرها (پوشش لاستیک یا قسمت‌هایی که توسط سازنده با رزین پوشانده شده است) یا کانکتورها خودداری نمایید. در صورت قرار گرفتن قطعات در معرض فشار بالای آب ممکن است قطعات صدمه ببینند.

- قطعات مربوط به سیستم انتقال نیرو
- قطعات مربوط به فرمان
- قطعات مربوط به سیستم تعلیق
- قطعات مربوط به ترمز

- **در صورت بالا آوردن بازوی برف پاک کن شیشه جلو**

جهت بالا آوردن بازوی برف پاک کن از نگه داشتن قطعات قلاب آن اطمینان حاصل نمایید.

برای بالا آوردن بازوهای برف پاک کن فقط تیغه‌های برف پاک کن را نگه ندارید، ممکن است باعث تغییر شکل تیغه‌های برف پاک کن شود.

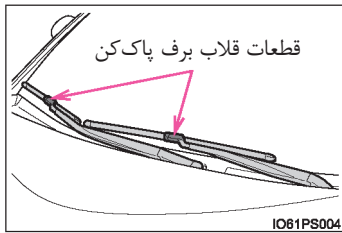

تمیز کردن و محافظت از داخل خودرو

عملکردهای زیر به حفاظت از داخل خودرو و نگه داشتن آن در بهترین شرایط کمک می‌کند:

حفاظت از داخل خودرو

با استفاده از جاروبرقی آشغال و گرد و خاک را تمیز نمایید. سطح کثیف را با پارچه مرطوب و آب ولرم تمیز کنید. جهت تمیز کردن سطوحی که هنوز کثیف می‌باشند از محلول آب رقیق شامل یک درصد شوینده خنثی استفاده نمایید. پس از آن آب اضافی را با استفاده از پارچه نمدار برطرف کرده و سپس هرگونه لکه باقی مانده از شوینده را پاک نمایید.

تمیز کردن محدوده های چرمی

- گرد و خاک و آشغال را با جاروبرقی تمیز نمایید.
- هرگونه آشغال و گرد و خاک را با پارچه نرم مرطوب با تمیز کننده رقیق تمیز نمایید.
- از محلول آب و حدود ۵٪ تمیزکننده خنثی استفاده نمایید.
- هرگونه آب اضافی را از پارچه خالی کرده و هرگونه شوینده باقی مانده را کاملاً تمیز کنید.
- کل سطح را با پارچه نرم و خشک پاک کنید تا هرگونه رطوبت باقی مانده خشک شود. چرم را درمکانی سایه دار و دارای تهویه، خشک کنید.

تمیز کردن محدوده پوشش چرم مصنوعی

- هرگونه آشغال را با استفاده از جارو برقی تمیز نمایید.
- چرم مصنوعی را با محلول صابون ملایم و اسفنج یا پارچه نرم تمیز کنید.
- اجازه دهید محلول چند دقیقه بماند. کثیفی را برداشته و محلول صابون را با پارچه تمیز و مرطوب پاک کنید.

نگهداری از پوشش های چرمی

تویوتا توصیه می کند داخل خودرو را حداقل سالی دو بار تمیز کنید تا کیفیت بالای داخل خودرو حفظ شود.

شامپو زدن به کفیوش خودرو

شوینده های کف کننده متفاوتی در بازار وجود دارد. از اسفنج یا برس برای مالیدن کف استفاده نمایید. به صورت دایره ای بمالید. از آب استفاده نکنید. روی سطوح کثیف بمالید و اجازه دهید خشک شود. نتیجه عالی زمانی حاصل می شود که اجازه دهید کف پوش تا جای ممکن خشک شود.

کمربندهای ایمنی

با استفاده از پارچه یا اسفنج آغشته به صابون ملایم و آب ولرم تمیز نمایید. همچنین به طور مرتب کمربندها را از نظر پوسیدگی، ساییدگی یا پارگی شدید کنترل نمایید.

پوشش برطرف کننده آب از شیشه های کناری جلو (در صورت مجهز بودن)

- تأثیر پوشش برطرف کننده آب را با انجام پیشگیری های زیر افزایش دهید.
- هرگونه آلودگی و غیره را به طور مرتب از شیشه های کناری جلو تمیز کنید.
- اجازه ندهید آلودگی و گرد و خاک به مدت طولانی روی شیشه ها باقی بماند.
- حین تمیز کردن شیشه ها از واکس و شیشه شوی حاوی مواد پاک کننده استفاده نکنید.
- برای برطرف کردن لکه های غلیظ از وسایل فلزی استفاده نکنید.
- در صوتی که عملکرد پوشش برطرف کننده آب نامناسب می باشد، پوشش قابل تعمیر است. با نمایندگی مجاز تویوتا تماس بگیرید.

■ آب درون خودرو

- از پاشیدن یا ریختن مایع درون خودرو مانند کف، روی باتری هیبریدی (باتری محرک)، دریچه‌های خروجی هوا و محفظه بار جلوگیری نمایید.
- این کار ممکن است منجر به صدمه دیدن باتری هیبریدی، تجهیزات الکتریکی، نقص فنی یا آتش سوزی و غیره شود.
- از خیس شدن قطعات سیستم کیسه هوا یا سیم کشی‌های درون خودرو، جلوگیری نمایید.
(← صفحه ۴۲)
- نقص الکتریکی می‌تواند منجر به باز شدن کیسه‌های هوا یا عدم عملکرد صحیح آنها و در نتیجه صدمات جسمی جدی یا حتی مرگ گردد.
- خودروهای مجهز به شارژر بی‌سیم
- از خیس شدن شارژر بی‌سیم (← صفحه ۴۷۹) جلوگیری کنید. بی‌توجهی ممکن است باعث داغ شدن شارژر و در نتیجه سوختگی یا منجر به شوک الکتریکی و در نتیجه آسیب‌های جسمی جدی یا حتی مرگ گردد.
- تمیز کردن داخل خودرو (به ویژه پنل جلو داشبورد)
- از واکس یا پولیش استفاده نکنید. پنل جلو داشبورد ممکن است تصویر شیشه جلو را منعکس کرده، دید راننده را محدود نموده و منجر به تصادف و نهایتاً صدمات جسمی جدی یا حتی مرگ گردد.



توجه

■ مواد شوینده

- از شوینده‌های زیر استفاده نکنید، چرا که منجر به تغییر رنگ داخل خودرو یا آسیب دیدن رنگ خودرو می‌شود:
- غیر از صندلی: مواد طبیعی مثل بنزن یا بنزین، حلال‌های اسیدی یا قلیایی، رنگ یا سفیدکننده
- صندلی‌ها: حلال‌های اسیدی یا قلیایی مثل تینر، بنزن و الکل
- از واکس پولیش یا تمیزکننده‌های پولیشی استفاده نکنید. جلو داشبورد یا بخش‌های داخلی پوشیده از رنگ ممکن است صدمه ببیند.

■ جلوگیری از صدمه دیدن سطوح چرمی

- برای جلوگیری از صدمه دیدن سطوح چرمی و خراب شدن چرم، پیشگیری‌های زیر را در نظر بگیرید:
- هرگونه آشغال یا کثیفی را بلافاصله از روی چرم تمیز نمایید.
- از قرار دادن خودرو در معرض آفتاب مستقیم برای مدت طولانی خودداری نمایید؛ به ویژه در تابستان خودرو را در سایه پارک نمایید.
- از قرار دادن اجسام ساخته شده از وینیل، پلاستیک یا مواد پوشیده از واکس روی پوشش صندلی‌ها خودداری نمایید، چرا که در صورت بالا رفتن دمای داخل خودرو، به سطح چرم می‌چسبند.

■ ریختن آب روی کف

از شستن کف خودرو با آب خودداری نمایید.

در صورت تماس آب با قطعات الکتریکی سیستم‌های خودرو، همانند سیستم صوتی یا سیستم‌های زیر یا کف خودرو ممکن است این سیستم‌ها آسیب ببینند، همچنین آب منجر به زنگ زدن بدنه نیز می‌شود.

■ تمیز کردن شیشه جلو از داخل (خودروهای مجهز به سنسورهای ایمنی تویوتا)

از تماس تمیزکننده شیشه با لنزهای دوربین جلوگیری نمایید. هم چنین از دست زدن به لنزها خودداری کنید. (← صفحه ۲۹۵)

■ تمیز کردن داخل شیشه عقب

- از شیشه شوی برای تمیز کردن شیشه عقب استفاده نکنید، چراکه منجر به صدمه دیدن سیم‌های گرم کن مه‌زدا می‌گردد. برای تمیز کردن شیشه از پارچه آغشته به آب ولرم استفاده نمایید. شیشه را با حرکت رفت و برگشتی به موازات سیم‌های مه‌زدا تمیز نمایید.
- مراقب باشید سیم‌های گرم کن را خراب نکرده یا نخراشید.

الزامات نگهداری

برای اطمینان از رانندگی ایمن و اقتصادی، مراقبت روزانه و مرتب بسیار ضروری است. تویوتا انجام موارد زیر را توصیه می کند:

برنامه تعمیر و نگهداری

- برنامه تعمیر و نگهداری باید بر اساس زمان بندی های مشخص شده در برنامه انجام گردد. فواصل زمانی برنامه تعمیر و نگهداری بر اساس خواندن کیلومتر شمار یا فواصل زمانی نشان داده شده در برنامه، هر کدام که زودتر برسد، تعیین می گردد.
 - پس از رسیدن به آخرین دوره، برنامه تعمیر و نگهداری باید با همان فواصل زمانی ادامه یابد.
 - برای انجام خدمات تعمیر و نگهداری به کجا مراجعه نمایید؟
- بهترین کار انتقال خودرو به نمایندگی های مجاز تویوتا و نیز سایر مراکز تعمیراتی جهت انجام تعمیر و نگهداری می باشد. تکنسین های تویوتا متخصصانی آموزش دیده هستند که از طریق کتابچه های تکنیکی، نکات سرویس دهی و برنامه های آموزشی در نمایندگی به روزترین اطلاعات سرویس را کسب می کنند. آنها پیش از کار بر روی خودرو شما، کار روی تویوتا را یاد می گیرند نه حین کار کردن بر روی خودروی شما. آیا روش خوبی به نظر می رسد؟
- نمایندگی های مجاز تویوتا هزینه زیادی را صرف ابزارهای مخصوص تویوتا و تجهیزات سرویس نموده اند. این ابزارها در انجام بهتر کار به آنها کمک می کند و هزینه ها را نیز پایین می آورد.
- نمایندگی های مجاز تویوتا تمامی تعمیرات برنامه ریزی شده را به صورت قابل اعتماد و اقتصادی برای شما انجام می دهند.
- شلنگ های لاستیکی (در سیستم های گرمایش و سرمایش، سیستم ترمز و سیستم سوخت) باید بر اساس برنامه تویوتا توسط تکنسین متخصص بازرسی شوند.
- شلنگ های لاستیکی از قطعات مهم در انجام تعمیرات هستند. بلافاصله شلنگ های خراب یا صدمه دیده را تعویض نمایید. توجه داشته باشید که با گذر زمان شلنگ ها خراب شده، باد کرده، پاره یا ترک ترک می شوند.

موارد قابل انجام توسط مالک

موارد قابل انجام توسط مالک چیست؟

بسیاری از موارد تعمیر و نگهداری را می‌توانید خود انجام دهید، بشرط اینکه توانایی مکانیکی و چند ابزار اولیه را داشته باشید. دستورالعمل‌های ساده انجام این موارد در این بخش آورده شده است. توجه داشته باشید که برخی موارد تعمیر و نگهداری نیازمند ابزارهای مخصوص و مهارت ویژه‌ای هستند. این موارد بهتر است توسط تکنسین متخصص انجام گردد. حتی اگر در این موارد خبره هستید انجام این موارد در نمایندگی مجاز تویوتا توصیه می‌شود چرا که آن‌ها موارد انجام شده روی خودرو شما را ثبت می‌کنند. این ثبت‌ها در صورت استفاده از گارانتی خودرو مفید خواهند بود.

■ آیا خودرو به تعمیر نیاز دارد؟

مراقب تغییر نحوه عملکرد، صدا و موارد چشمی نشان دهنده تعمیر باشید. برخی نشانه‌ها عبارتند از:

- موتور خاموش می‌شود، ریپ می‌زند یا بد عمل می‌کند.
 - قدرت موتور به شدت تغییر کرده است.
 - صدای عجیبی از موتور شنیده می‌شود.
 - زیر خودرو نشستی دیده می‌شود (با این وجود، چکیدن قطره آب از سیستم ایرکاندیش حین استفاده از این سیستم عادی است).
 - صدای آگزوز تغییر کند (این حالت می‌تواند نشانگر نشستی خطرناک گاز منواکسید کربن باشد. تمام پنجره‌ها را باز نموده و بلافاصله سیستم آگزوز را کنترل کنید).
 - لاستیک‌ها پنجر به نظر می‌آیند؛ حین دور زدن، لاستیک‌ها جیغ می‌کشند و سایش لاستیک‌ها نامنظم است.
 - حین رانندگی در جاده هموار خودرو به یک طرف کشیده می‌شود.
 - صدای عجیبی در سیستم تعلیق شنیده می‌شود.
 - ترمز قدرت خود را از دست داده است، پدال ترمز حالت اسفنجی دارد، پدال تقریباً به کف خودرو می‌رسد و در حین ترمزگیری خودرو به یک سمت کشیده می‌شود.
 - دمای خنک کننده موتور دائماً بالاتر از حالت عادی است.
- اگر متوجه هر کدام از این نشانه‌ها شدید، خودرو را در اولین فرصت به نمایندگی مجاز تویوتا ببرید. ممکن است خودرو نیاز به تعمیر یا تنظیم داشته باشد.

هشدار 

■ در صورت نگهداری نامناسب از خودرو

نگهداری نامناسب از خودرو می تواند منجر به صدمات جدی به خودرو و در نتیجه صدمات جسمی و حتی مرگ گردد.

■ کار با باتری ۱۲ ولتی

اتصالات، پست ها و دیگر قطعات باتری ۱۲ ولتی حاوی سرب و ترکیبات سربی بوده و به مغز آسیب می زند، پس از کار با باتری دست هایتان را بشوئید (← صفحه ۴۰۲)

برنامه تعمیر و نگهداری

تعمیر و نگهداری را بر اساس برنامه و به شرح زیر انجام دهید:

الزامات برنامه تعمیر و نگهداری

خودرو شما باید بر اساس برنامه تعمیر و نگهداری عادی سرویس شود. (برنامه تعمیر و نگهداری را مطالعه نمایید.)

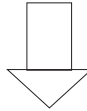

اگر معمولاً در یک یا تعدادی از شرایط زیر رانندگی می‌کنید، برخی موارد برنامه تعمیر و نگهداری باید به دفعات بیشتری انجام شوند. ("برنامه تعمیر و نگهداری اضافی" را مطالعه نمایید.)

B. شرایط رانندگی	A. شرایط جاده
<p>۱. رانندگی با خودرو دارای بار سنگین (مانند: یدک کشیدن تریلر، استفاده از باربند سقفی یا حمل‌کننده بار سقفی و غیره)</p> <p>۲. رانندگی در مسیرهای کوتاه‌تر از 8 km (5 miles) به دفعات در شرایط دمایی زیر صفر (دمای موتور به دمای عملکرد عادی نمی‌رسد).</p> <p>۳. در جا کار کردن موتور و/یا رانندگی با سرعت کم در مسافت طولانی همانند خودروی پلیس، تاکسی یا فروشنده‌گان سیار.</p> <p>۴. رانندگی با سرعت بالا و به صورت مداوم (% 80 یا بیشتر از حداکثر سرعت خودرو) برای بیش از ۲ ساعت.</p>	<p>۱. رانندگی در جاده‌های ناهموار یا گل‌آلوده یا جاده‌های پوشیده از برف ذوب شده.</p> <p>۲. رانندگی در جاده‌های خاکی (جاده‌هایی که ضخامت آسفالت آن‌ها کم است یا توده‌ای از خاک روی جاده وجود دارد و هوا خشک است)</p>

برنامه تعمیر و نگهداری (بجز خودروهای مخصوص کشور آفریقای جنوبی)

عملکرد تعمیر و نگهداری: ا: بازرسی
R: تعویض، تغییر یا روانکاری

ماهها	خواندن کیلومترشمار									فواصل زمانی سرویس
	80	70	60	50	40	30	20	10	x1000km	(خواندن کیلومترشمار یا ماهها هر کدام زودتر فرا برسد)
	48	42	36	30	24	18	12	6	x1000 miles	
قطعات اصلی موتور										
12	R	R	R	R	R	R	R	R	R	۱ روغن موتور
12	R	R	R	R	R	R	R	R	R	۲ فیلتر روغن موتور
24	I				I					۳ سیستم گرمایش و سرمایش "به مورد ۱ مراجعه نمایید"
-	I				I					۴ مایع خنک کننده موتور (شامل مایع خنک کننده اینتوکولر) "به مورد ۲ مراجعه نمایید"
-	I				I					۵ مایع خنک کننده واحد کنترل نیرو "به مورد ۳ مراجعه نمایید"
12	I		I		I			I		۶ لوله‌های اگزوز و اتصالات نصب
سیستم استارت										
-	هر 100000 km (60000miles) تعویض شود.									۷ شمع
12	I	I	I	I	I	I	I	I	I	۸ باتری ۱۲ ولتی

عملکرد تعمیر و نگهداری: ا: بازرسی
R: تعویض، تغییر یا روانکاری

ماهها	خواندن کیلومترشمار									فواصل زمانی سرویس
	80	70	60	50	40	30	20	10	X1000km	(خواندن کیلومترشمار یا ماهها هر کدام زودتر فرا برسد)
	48	42	36	30	24	18	12	6	X1000 miles	
قطعات اصلی موتور										
96	R									۹ فیلتر سوخت "به مورد ۴, ۵ مراجعه نمایید"
I:24 R:48	R		I		R			I		۱۰ فیلتر تمیز کننده هوا (شامل بررسی پیش فیلتر در صورت مجوز بودن)
24	I				I					۱۱ درپوش باک سوخت، لوله‌های سوخت، اتصالات و سوپاپ کنترل بخار سوخت "به مورد ۱ مراجعه نمایید"
24	I				I					۱۲ کنیستر دوده
شاسی و بدنه										
6	I	I	I	I	I	I	I	I	I	۱۳ پدال ترمز و ترمز دستی
6	I	I	I	I	I	I	I	I	I	۱۴ لنت‌ها و دیسک‌های ترمز
I:6 R:24	R	I	I	I	R	I	I	I	I	۱۵ روغن ترمز

عملکرد تعمیر و نگهداری: ا: بازرسی
R: تعویض، تغییر یا روانکاری

ماهها	خواندن کیلومترشمار									فواصل زمانی سرویس	
	80	70	60	50	40	30	20	10	x1000km	(خواندن کیلومترشمار یا ماهها هر کدام زودتر فرا برسد)	
	48	42	36	30	24	18	12	6	x1000 miles		
قطعات اصلی موتور											
12	I		I		I		I			لوله‌ها و شلنگ‌های ترمز	۱۶
12	I		I		I		I			غربلیک فرمان، اتصالات و جعبه دنده فرمان	۱۷
24	I		I		I		I			گردگیرهای پلوس	۱۸
12	I		I		I		I			سیبک‌ها و گردگیرهای سیستم تعلیق	۱۹
24	I				I					روغن گیربکس (شامل روغن دیفرانسیل)	۲۰
12	I		I		I		I			سیستم تعلیق جلو و عقب	۲۱
6	I	I	I	I	I	I	I	I	I	لاستیک‌ها و فشار باد آنها	۲۲
6	I	I	I	I	I	I	I	I	I	چراغ‌ها، بوق، برف پاک‌کن و شیشه شوی	۲۳
-	R		R		R		R			فیلتر تهویه هوای مطبوع	۲۴
12	I		I		I		I			مقدار گاز خنک‌کننده برای سیستم تهویه مطبوع	۲۵

توجه:

۱. پس از 80000 km (48000 miles) یا ۴۸ ماه اول بازرسی نمایید و سپس هر 20000 km (12000 miles) یا ۱۲ ماه بازرسی نمایید.
۲. پس از 160000 km (100000 miles) اول تعویض نمایید و پس از آن هر 80000 km (48000 miles) تعویض نمایید.
۳. پس از 240000 km (150000 miles) اول تعویض نمایید و پس از آن هر 80000 km (50000 miles) تعویض نمایید.
۴. شامل فیلتر درون باک سوخت.
۵. در کشور برزیل هر 60000 km (36000 miles) یا ۷۲ ماه تعویض کنید.

برنامه تعمیر و نگهداری اضافی (بجز کشور آفریقای جنوبی)

برای مواردی در برنامه که نیازمند سرویس به دفعات بیشتر مشابه شرایط سخت هستید، به جدول زیر مراجعه نمایید. (برای دیدن فهرست، مبحث "الزامات برنامه تعمیر و نگهداری" را مطالعه نمایید.)

A-1: رانندگی در جاده های ناهموار یا گل آلود یا جاده های پوشیده از برف ذوب شده	
هر 5000 Km (3000 miles) یا ۳ ماه	<input type="checkbox"/> بازرسی لنت ها و دیسک های ترمز
هر 10000 Km (6000 miles) یا ۶ ماه	<input type="checkbox"/> بازرسی لوله ها و شلنگ های ترمز
هر 5000 Km (3000 miles) یا ۳ ماه	<input type="checkbox"/> بازرسی غربیلک فرمان، اتصالات و جعبه فرمان
هر 10000 Km (6000 miles) یا ۱۲ ماه	<input type="checkbox"/> بازرسی گردگیرهای پلوس
هر 10000 Km (6000 miles) یا ۶ ماه	<input type="checkbox"/> بازرسی سیبک ها و گردگیرهای سیستم تعلیق
هر 10000 Km (6000 miles) یا ۶ ماه	<input type="checkbox"/> بازرسی سیستم تعلیق جلو و عقب
هر 10000 Km (6000 miles) یا ۶ ماه	<input type="checkbox"/> سفت کردن پیچ و مهره های بدنه و شاسی تا گشتاور مجاز "به قسمت توجه مراجعه نمایید"

<p>A-2 : رانندگی در جاده‌های خاکی (جاده‌هایی که ضخامت آسفالت آن کم است یا اغلب توده‌ای از گرد و غبار روی جاده وجود دارد و هوا خشک است)</p>	
هر 5000 Km (3000 miles) یا ۶ ماه	<input type="checkbox"/> تعویض روغن موتور
هر 5000 Km (3000 miles) یا ۶ ماه	<input type="checkbox"/> تعویض فیلتر روغن موتور
<p>ا: هر 2500 Km (1500 miles) یا ۳ ماه R: هر 40000 Km (24000 miles) یا ۴۸ ماه</p>	<input type="checkbox"/> بازرسی یا تعویض فیلتر تمیز کننده هوا شامل بازرسی پیش فیلتر (در صورت مجهز بودن)
هر 5000 Km (3000 miles) یا ۳ ماه	<input type="checkbox"/> بازرسی لنت‌ها و دیسک‌های ترمز
هر 15000 Km (9000 miles)	<input type="checkbox"/> تعویض فیلتر تهویه هوای مطبوع
<p>B-1 : رانندگی با خودروی دارای بارسنگین (به طور مثال استفاده از کمپر و یا حمل کننده بار سقفی)</p>	
هر 5000 Km (3000 miles) یا ۶ ماه	<input type="checkbox"/> تعویض روغن موتور
هر 5000 Km (3000 miles) یا ۶ ماه	<input type="checkbox"/> تعویض فیلتر روغن موتور
هر 5000 Km (3000 miles) یا ۳ ماه	<input type="checkbox"/> بازرسی لنت‌ها و دیسک‌های ترمز
<p>ا: هر 40000 Km (24000 miles) یا ۲۴ ماه R: هر 80000 Km (48000 miles) یا ۴۸ ماه</p>	<input type="checkbox"/> بازرسی و تعویض روغن گیربکس (شامل روغن دیفرانسیل جلو)
هر 10000 Km (6000 miles) یا ۶ ماه	<input type="checkbox"/> بازرسی سیستم تعلیق جلو و عقب
هر 10000 Km (6000 miles) یا ۶ ماه	<input type="checkbox"/> بازرسی سیستم تعلیق جلو و عقب
هر 10000 Km (6000 miles) یا ۶ ماه	<input type="checkbox"/> سفت کردن پیچ‌ها و مهره‌های شاسی و بدنه با گشتاور مجاز "به قسمت توجه مراجعه نمایید"

<p>B-2: رانندگی در مسیرهای کوتاه‌تر از 8km (5miles) به دفعات در شرایط دمایی زیر صفر (دمای موتور به دمای عادی نخواهد رسید)</p>	
<p>هر 5000 Km (3000 miles) یا ۶ ماه</p>	<p><input type="checkbox"/> تعویض روغن موتور</p>
<p>هر 5000 Km (3000 miles) یا ۶ ماه</p>	<p><input type="checkbox"/> تعویض فیلتر روغن موتور</p>
<p>B-3: درجا کار کردن موتور/ یا رانندگی با سرعت پایین در مسیرهای طولانی مانند خودروی پلیس، تاکسی یا فروشندگان سیار</p>	
<p>هر 5000 Km (3000 miles) یا ۶ ماه</p>	<p><input type="checkbox"/> تعویض روغن موتور</p>
<p>هر 5000 Km (3000 miles) یا ۶ ماه</p>	<p><input type="checkbox"/> تعویض فیلتر روغن موتور</p>
<p>هر 5000 Km (3000 miles) یا ۳ ماه</p>	<p><input type="checkbox"/> بازرسی دیسک‌ها و لنت‌های ترمز</p>
<p>B-4: رانندگی با سرعت بالا و به صورت مداوم (%۸۰ یا بیشتر از حداکثر سرعت خودرو) برای بیش از ۲ ساعت</p>	
<p>A: هر 40000 Km (24000 miles) یا ۲۴ ماه R: هر 80000 Km (48000 miles) یا ۴۸ ماه</p>	<p><input type="checkbox"/> بازرسی یا تعویض روغن گیربکس (شامل روغن دیفرانسیل جلو)</p>

توجه:

مخصوص پیچ‌های نصب صندلی و پیچ‌های نگهدارنده قطعات سیستم تعلیق جلو و عقب

برنامه تعمیر و نگهداری (مخصوص کشور آفریقای جنوبی)

عملکرد تعمیر و نگهداری:

ا: بازرسی

R: تعویض، تغییر یا روانکاری

ماهها	خواندن کیلومترشمار							فواصل زمانی سرویس (خواندن کیلومترشمار یا ماهها هر کدام زودتر فرا برسد)
	90	75	60	45	30	15	X1000km	
	54	45	36	27	18	9	X1000miles	
قطعات اصلی موتور								
12	R	R	R	R	R	R	روغن موتور	۱
12	R	R	R	R	R	R	فیلتر روغن موتور	۲
24	I		I		I		سیستم گرمایش و سرمایش	۳
-	I		I		I		مایع خنک کننده موتور (شامل مایع خنک کننده اینتو کولر) "به مورد ۱ مراجعه نمایید"	۴
-	I		I		I		مایع خنک کننده واحد کنترل نیرو "به مورد ۲ مراجعه نمایید"	۵
12	I	I	I	I	I	I	لوله‌های آگروز و اتصالات نصب	۶
سیستم استارت								
-	R						شمع "به مورد ۳ مراجعه نمایید"	۷
12	I	I	I	I	I	I	باتری ۱۲ ولتی	۸

عملکرد تعمیر و نگهداری: : بازرسی
R: تعویض، تغییر یا روانکاری

ماهها	خواندن کیلومترشمار							فواصل زمانی سرویس
	90	75	60	45	30	15	X1000km	(خواندن کیلومترشمار یا ماهها هر کدام زودتر فرا برسد)
	54	45	36	27	18	9	X1000miles	
قطعات اصلی موتور								
96		R					فیلتر سوخت "به مورد ۴ مراجعه نمایید"	۹
I :24 R:48	I	I	R	I	I	I	فیلتر تمیز کننده هوا (شامل بررسی پیش فیلتر در صورت مجهز بودن)	۱۰
24	I		I		I		درپوش باک سوخت، لوله‌های سوخت، اتصالات و سوپاپ کنترل بخار سوخت	۱۱
24	I			I			کنیستر دوده	۱۲
شاسی و بدنه								
24	I		I		I		پدال ترمز و ترمز دستی	۱۳
12	I	I	I	I	I	I	لنت‌ها و دیسک‌های ترمز	۱۴
I :12 R:24	R	I	R	I	R	I	روغن ترمز	۱۵

عملکرد تعمیر و نگهداری: : بازرسی
R: تعویض، تغییر یا روانکاری

ماهها	خواندن کیلومترشمار							فاصل زمانی سرویس
	90	75	60	45	30	15	X1000km	(خواندن کیلومترشمار یا ماهها هر کدام زودتر فرا برسد)
	54	45	36	27	18	9	X1000miles	
شاسی و بدنه								
12	I	I	I	I	I	I	لوله ها و شلنگ های ترمز	۱۶
12	I	I	I	I	I	I	غربلیک فرمان، اتصالات و جعبه دنده فرمان	۱۷
24	I	I	I	I	I	I	گردگیرهای پلوس	۱۸
12	I	I	I	I	I	I	سیبک ها و گردگیرهای سیستم تعلیق	۱۹
36	I			I			روغن گیربکس (شامل روغن دیفرانسیل)	۲۰
12	I	I	I	I	I	I	سیستم تعلیق جلو و عقب	۲۱
12	I	I	I	I	I	I	لاستیک ها و فشار باد آنها	۲۲
12	I	I	I	I	I	I	چراغ ها، بوق، برف پاک کن و شیشه شوی	۲۳
-	R	R	R	R	R	R	فیلتر تهویه هوای مطبوع "به مورد ۵ مراجعه نمایید"	۲۴
12	I	I	I	I	I	I	مقدار گاز خنک کننده برای سیستم تهویه مطبوع	۲۵

توجه:

۱. پس از 160000 km (100000 miles) اول تعویض نمایید و پس از آن هر 80000 km (50000 miles) تعویض نمایید.
۲. پس از 240000 km (150000 miles) اول تعویض نمایید و پس از آن هر 80000 km (50000 miles) تعویض نمایید.
۳. امکان تعویض در هر 100000 km (60000 miles) وجود دارد.
۴. شامل فیلتر درون باک سوخت.
۵. امکان تعویض در هر 22500 km (14000 miles) وجود دارد.

برنامه تعمیر و نگهداری اضافی (مخصوص کشور آفریقای جنوبی)

برای مواردی در برنامه که نیازمند سرویس به دفعات بیشتر مشابه شرایط سخت هستید، به جدول زیر مراجعه نمایید. (برای دیدن فهرست، میحث "الزامات برنامه تعمیر و نگهداری" را مطالعه نمایید.)

A-1: رانندگی در جاده های ناهموار یا گل آلود یا جاده های پوشیده از برف ذوب شده	
هر 7500 Km (4500 miles) یا ۶ ماه	<input type="checkbox"/> بازرسی لنت ها و دیسک های ترمز
هر 7500 Km (4500 miles) یا ۶ ماه	<input type="checkbox"/> بازرسی لوله ها و شلنگ های ترمز
هر 7500 Km (4500 miles) یا ۱۲ ماه	<input type="checkbox"/> بازرسی غربلیک فرمان، اتصالات و جعبه فرمان
هر 7500 Km (4500 miles) یا ۶ ماه	<input type="checkbox"/> بازرسی گردگیرهای پلوس
هر 7500 Km (4500 miles) یا ۶ ماه	<input type="checkbox"/> بازرسی سیبک ها و گردگیرهای سیستم تعلیق
هر 7500 Km (4500 miles) یا ۶ ماه	<input type="checkbox"/> بازرسی سیستم تعلیق جلو و عقب
هر 15000 Km (9000 miles) یا ۱۲ ماه	<input type="checkbox"/> سفت کردن پیچ و مهره های بدنه و شاسی تا گشتاور مجاز "به قسمت توجه مراجعه نمایید"

A-2: رانندگی در جاده‌های خاکی (جاده‌هایی که ضخامت آسفالت آن کم است یا اغلب توده‌ای از گرد و غبار روی جاده وجود دارد و هوا خشک است)	
هر 7500 Km (4500 miles) یا ۶ ماه	<input type="checkbox"/> تعویض روغن موتور
هر 7500 Km (4500 miles) یا ۶ ماه	<input type="checkbox"/> تعویض فیلتر روغن موتور
هر 7500 Km (4500 miles) یا ۱۲ ماه R: هر 60000 Km (36000 miles) یا ۴۸ ماه	<input type="checkbox"/> بازرسی یا تعویض فیلتر تمیز کننده هوا شامل بازرسی پیش فیلتر (در صورت مجوز بودن)
هر 7500 Km (4500 miles) یا ۳ ماه	<input type="checkbox"/> بازرسی لنت‌ها و دیسک‌های ترمز
هر 15000 Km (9000 miles)	<input type="checkbox"/> تعویض فیلتر تهویه هوای مطبوع
B-1: رانندگی با خودروی دارای بارسنگین (به طور مثال استفاده از کمپر و یا حمل کننده بار سقفی)	
هر 7500 Km (4500 miles) یا ۶ ماه	<input type="checkbox"/> تعویض روغن موتور
هر 7500 Km (4500 miles) یا ۶ ماه	<input type="checkbox"/> تعویض فیلتر روغن موتور
هر 7500 Km (4500 miles) یا ۶ ماه	<input type="checkbox"/> بازرسی لنت‌ها و دیسک‌های ترمز
هر 45000 Km (27000 miles) یا ۳۶ ماه R: هر 90000 Km (54000 miles) یا ۷۲ ماه	<input type="checkbox"/> بازرسی و تعویض روغن گیربکس (شامل روغن دیفرانسیل جلو)
هر 7500 Km (4500 miles) یا ۶ ماه	<input type="checkbox"/> بازرسی سیستم تعلیق جلو و عقب
هر 15000 Km (9000 miles) یا ۱۲ ماه	<input type="checkbox"/> سفت کردن پیچ‌ها و مهره‌های شاسی و بدنه با گشتاور مجاز "به قسمت توجه مراجعه نمایید"

<p>B-2 : رانندگی در مسیرهای کوتاه‌تر از 8km (5miles) به دفعات در شرایط دمایی زیر صفر (دمای موتور به دمای عادی نخواهد رسید)</p>	
هر 7500 Km (4500 miles) یا ۶ ماه	<input type="checkbox"/> تعویض روغن موتور
هر 7500 Km (4500 miles) یا ۶ ماه	<input type="checkbox"/> تعویض فیلتر روغن موتور
<p>B-3 : درجا کار کردن موتور/ یا رانندگی با سرعت پایین در مسیرهای طولانی مانند خودروی پلیس، تاکسی یا فروشندگان سیار</p>	
هر 7500 Km (4500 miles) یا ۶ ماه	<input type="checkbox"/> تعویض روغن موتور
هر 7500 Km (4500 miles) یا ۶ ماه	<input type="checkbox"/> تعویض فیلتر روغن موتور
هر 7500 Km (4500 miles) یا ۶ ماه	<input type="checkbox"/> بازرسی دیسک‌ها و لنت‌های ترمز
<p>B-4 : رانندگی با سرعت بالا و به صورت مداوم (%۸۰ یا بیشتر از حداکثر سرعت خودرو) برای بیش از ۲ ساعت</p>	
<p>A: هر 45000 Km (27000 miles) یا ۳۶ ماه R: هر 90000 Km (54000 miles) یا ۷۲ ماه</p>	<input type="checkbox"/> بازرسی یا تعویض روغن گیربکس (شامل روغن دیفرانسیل جلو)

توجه:

مخصوص پیچ‌های نصب صندلی و پیچ‌های نگهدارنده قطعات سیستم تعلیق جلو و عقب

پیشگیری های مرتبط با نگهداری های قابل انجام توسط مالک

در صورتی که موارد تعمیر و نگهداری را خودتان انجام می دهید، مطمئن شوید که موارد را به ترتیب توضیحی در این بخش ها انجام می دهید.

ابزارها و مواد	موارد
<ul style="list-style-type: none"> • آب گرم • جوش شیرین • گریس • آچار فرانسه (برای پیچ های بست ترمینال باتری) • آب مقطر 	<p>شرایط باتری (← صفحه ۵۳۲)</p>
<ul style="list-style-type: none"> • " مایع خنک کننده با عمر بسیار طولانی توپوتا " یا مایع خنک کننده با کیفیت بالای مشابه بر پایه اتیلن گلیکول، غیر سیلیکات، غیر آمین، فاقد نیترات و فاقد بورات با تکنولوژی اسید اورگانیک. • " مایع خنک کننده با عمر بسیار طولانی توپوتا " از 50% مایع خنک کننده و 50% آب دی یونیزه ترکیب شده است. • قیف (فقط برای افزودن مایع خنک کننده استفاده می شود) 	<p>مقدار مایع خنک کننده موتور (← صفحه ۵۲۹)</p>
<ul style="list-style-type: none"> • "روغن موتور اصلی توپوتا" یا مشابه • پارچه یا دستمال کاغذی • قیف (فقط برای افزودن روغن موتور استفاده می شود) 	<p>مقدار روغن موتور (← صفحه ۵۲۶)</p>
<ul style="list-style-type: none"> • فیوزهای با آمپر مشابه فیوز اصلی 	<p>فیوزها (← صفحه ۵۶۵)</p>
<ul style="list-style-type: none"> • لامپ هایی با توان و تعداد مشابه با لامپ اصلی • پیچ گوشتی چهارسو • پیچ گوشتی دوسو • پیچ گوشتی تخت • آچار 	<p>لامپ چراغ ها (← صفحه ۵۶۹)</p>
<p>—</p>	<p>رادیاتور و کندانسور و اینترکولر (← صفحه ۵۳۱)</p>
<ul style="list-style-type: none"> • گیج فشار لاستیک • منبع هوای فشرده 	<p>فشار باد لاستیک (← صفحه ۵۵۰)</p>
<ul style="list-style-type: none"> • آب یا مایع شیشه شوی حاوی ضدیخ (برای استفاده در زمستان) • قیف (فقط برای افزودن آب یا مایع شیشه شوی استفاده می شود) 	<p>مایع شیشه شوی (← صفحه ۵۳۶)</p>



محفظه موتور شامل مکانیزم‌ها و مایعات متعددی است که ممکن است ناگهان حرکت کرده، داغ شوند یا به طور الکتریکی انرژی بگیرند. برای جلوگیری از صدمات جسمی جدی یا حتی مرگ، پیشگیری‌های زیر را در نظر بگیرید.

■ حین کار روی محفظه موتور

- از خاموش بودن نشانگر روی سوئیچ موتور و نشانگر "READY" مطمئن شوید.
- دست‌ها، لباس‌ها و ابزارها را از فن‌های محرک دور نگه دارید.
- بلافاصله پس از خاموش کردن خودرو مراقب باشید که به موتور، رادیاتور، مانیفولد آگزوز و غیره دست نزنید، روغن‌ها و دیگر مایعات نیز داغ هستند.
- از قرار دادن چیزهایی که به راحتی آتش می‌گیرد همانند کاغذ و پارچه در محدوده محفظه موتور خودداری نمایید.
- سیگار نکشید، جرقه یا شعله منجر به آتش گرفتن سوخت می‌شود. گازهای سوخت قابل اشتعال هستند.
- بسیار مراقب باشید زیرا روغن ترمز می‌تواند به دست‌ها و چشم‌های شما و همچنین سطوح دارای رنگ آسیب وارد نماید. در صورت تماس روغن ترمز با چشم‌ها و دست‌هایتان، فوراً محدوده تماس را با آب بشویید. اگر هنوز احساس ناراحتی می‌کنید به پزشک مراجعه نمایید.

■ حین کار در نزدیکی فن خنک‌کننده الکتریکی یا دریچه رادیاتور

از قراردادن سوئیچ موتور در وضعیت خاموش "OFF" اطمینان حاصل نمایید. در صورت قراردادن سوئیچ در وضعیت روشن "ON" اگر ایرکاندیشن روشن شود و یا دمای مایع خنک‌کننده موتور بالا رود، فن الکتریکی به طور اتوماتیک روشن می‌شود. (← صفحه ۵۳۱)

■ عینک‌های ایمنی

برای جلوگیری از برخورد اجسام در حال افتادن یا اسپری مایع به داخل چشم‌هایتان یا دیگر آسیب‌ها، عینک ایمنی بزنید.



توجه

- در صورت پیاده کردن فیلتر تمیز کننده هوا رانندگی حین پیاده کردن فیلتر تمیز کننده هوا منجر به استهلاک بیش از حد موتور بر اثر ورود گرد و خاک درون هوا به موتور می‌گردد.
- در صورت پایین یا بالا بودن سطح مایعات کاهش اندک سطح روغن ترمز بر اثر سایش لنت‌های ترمز یا حین بالا بودن سطح روغن درون جمع کننده، عادی است.
در صورتی که باید مخزن را مکرراً پر کنید، مشکلی جدی در سیستم وجود دارد.

درب موتور

قفل ضامن را از داخل خودرو آزاد کرده ، درب موتور را باز کنید.

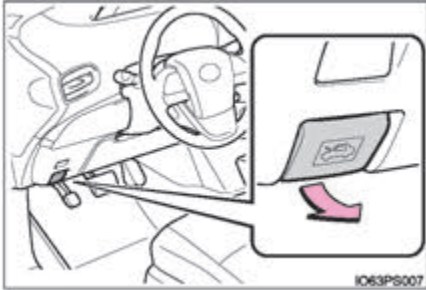

1 اهرم ضامن قفل درب موتور را بالا بکشید.
درب موتور اندکی بالا می‌رود.

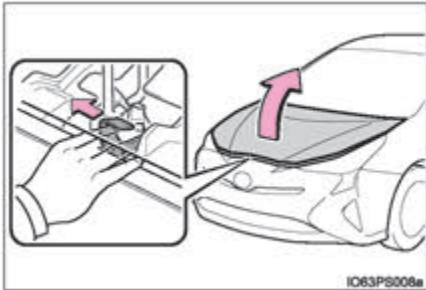

2 اهرم جانبی نگهدارنده را به سمت چپ بکشید و درب موتور را بالا بیاورید.

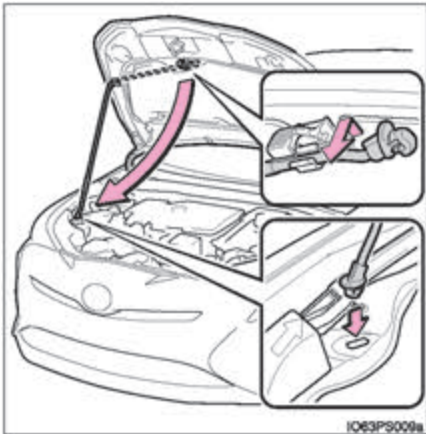

3 میله نگهدارنده را در شکاف جا بزنید و درب موتور را بالا نگه دارید.

هشدار 

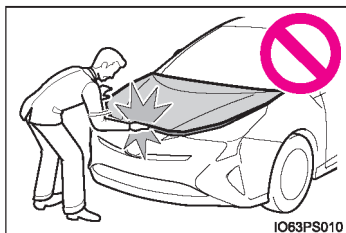

■ در صورت بستن درب موتور

حین بستن درب موتور، جهت جلوگیری از گیر کردن انگشتان خود و غیره، مراقبت بیشتری انجام دهید.

■ کنترل پیش از رانندگی

بسته و قفل شدن کامل درب موتور را کنترل نمایید.

اگر درب موتور به طور صحیح قفل نشود، ممکن است حین حرکت، ناگهان باز شده و منجر به تصادف و در نهایت صدمات جسمی جدی یا حتی مرگ گردد.

■ پس از جازدن میله نگهدارنده در شکاف درب

مطمئن شوید که میله نگهدارنده درب موتور را نگه می‌دارد و از افتادن آن روی سر یا بدن جلوگیری می‌نماید.

توجه 

■ حین بستن درب موتور

پیش از بستن درب موتور، از برگرداندن میله نگهدارنده به گیره آن اطمینان حاصل نمایید. بستن درب موتور بدون برگرداندن میله نگهدارنده بطور مناسب، منجر به کج شدن درب موتور می‌شود.

قرار دادن جک

در صورت استفاده از جک، دستورالعمل‌های ارائه شده در کتابچه راهنما در مورد جک و جک زدن به طور ایمن را انجام دهید. در صورت بالا بردن خودرو با استفاده از جک، آن را به طور صحیح زیر خودرو قرار دهید. قرار دادن نادرست جک به خودرو صدمه زده و منجر به آسیب‌های جسمی می‌گردد.

◆ جلو

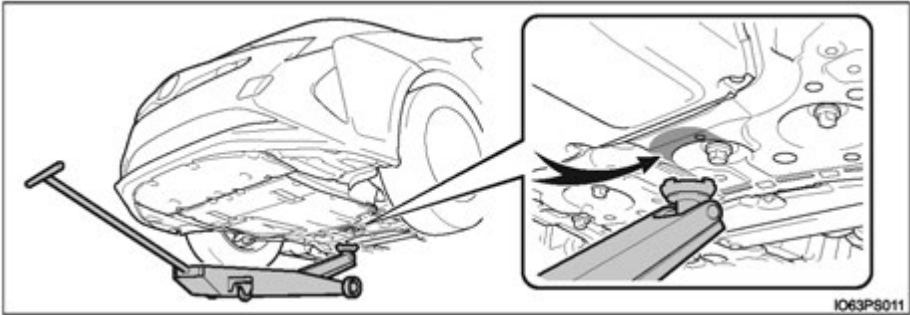

◆ عقب

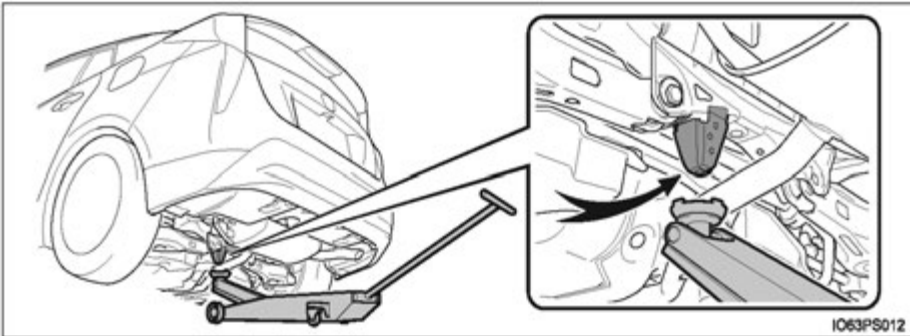

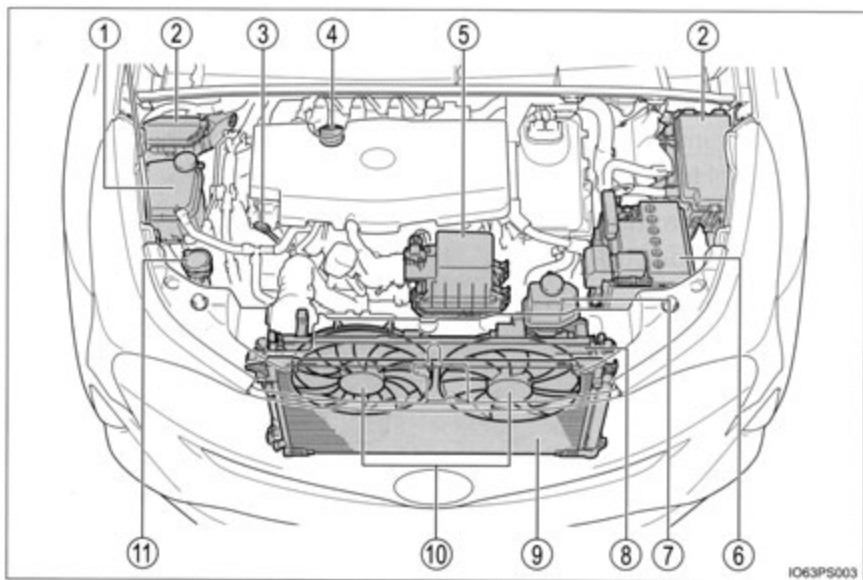

- | | |
|---|--|
| <p>⑥ باتری ۱۲ ولتی (← صفحه ۵۳۲)</p> <p>⑦ واحد کنترل نیروی مخزن مایع خنک کننده (← صفحه ۵۲۹)</p> <p>⑧ رادیاتور (← صفحه ۵۳۱)</p> <p>⑨ کندانسور (← صفحه ۵۳۱)</p> <p>⑩ الکتروفن خنک کننده</p> <p>⑪ مخزن مایع شیشه شوی (← صفحه ۵۳۶)</p> | <p>① مخزن مایع خنک کننده موتور (← صفحه ۵۲۹)</p> <p>② جعبه فیوز (← صفحه ۵۶۵)</p> <p>③ گیج (میله اندازه گیری) سطح روغن موتور (← صفحه ۵۲۶)</p> <p>④ درپوش مخزن روغن موتور (← صفحه ۵۲۷)</p> <p>⑤ تمیز کننده هوا (← صفحه ۵۳۸)</p> |
|---|--|

روغن موتور

زمانی که موتور در دمای عملکردی و خاموش است، با استفاده از گیج، میزان روغن را کنترل نمایید.

■ کنترل روغن موتور

- 1 خودرو را در مکانی مسطح پارک کنید. پس از گرم شدن موتور و خاموش کردن آن و غیرفعال نمودن سیستم هیبریدی، ۵ دقیقه منتظر بمانید تا روغن به پایین موتور بازگردد.
- 2 پارچه‌ای زیر گیج نگه‌داشته و گیج را بیرون بکشید.

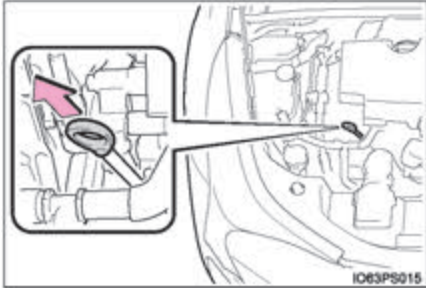

3 گیج را تمیز و پاک کنید.

4 گیج را مجدد و کاملاً جا بزنید.

5 دستمالی زیر گیج نگه‌داشته و آن را بیرون کشیده،

سطح روغن را کنترل نمایید.

1 کم

2 متوسط

3 بیش از حد

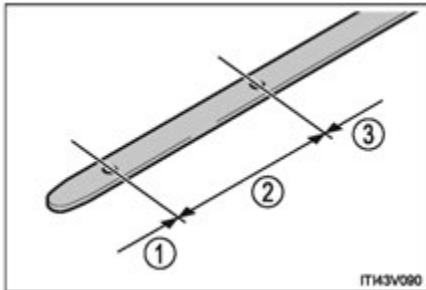

6 گیج را تمیز کرده و کاملاً جا بزنید.

■ افزودن روغن موتور

اگر سطح روغن موتور زیر یا نزدیک علامت کم است، روغن موتور مشابه درون موتور را به مخزن بیافزایید.

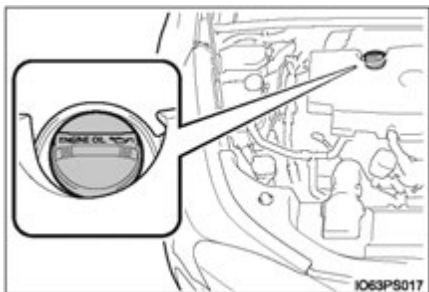

حتماً نوع روغن را کنترل کرده و پیش از افزودن روغن، وسایل مورد نیاز را آماده سازید.

انتخاب روغن موتور	← صفحه ۶۶۰
میزان روغن (کم ← پر)	1.5 L (1.6 qt., 1.3 Imp.qt)
وسایل	کیف تمیز

1 درپوش را در خلاف جهت عقربه‌های ساعت چرخانده و پیاده نمایید.

2 روغن موتور را آهسته افزوده و گیج را کنترل نمایید.

3 درپوش را در جهت عقربه‌های ساعت چرخانده و سفت کنید.

■ مصرف روغن موتور

مقدار معینی از روغن موتور حین رانندگی مصرف می‌شود. در موقعیت‌های زیر، مصرف روغن افزایش یافته و باید بین فواصل تعمیر و نگهداری، سطح روغن مجدداً تنظیم شود.

- زمانی که موتور نو است، به طور مثال مستقیماً پس از خرید خودرو یا تعویض موتور
- اگر کیفیت روغن پایین است یا روغن با ویسکوزیته نامناسب استفاده می‌شود.
- حین رانندگی با دور موتور بالا یا بار زیاد یا حین رانندگی با افزایش و کاهش مداوم سرعت یا حین یک‌کشی
- کارکردن موتور به صورت درجا برای مدت طولانی یا زمانی که به دفعات در ترافیک سنگین رانندگی می‌کنید.

هشدار 

■ روغن موتور مصرف شده (سوخته)

- روغن موتور سوخته حاوی مواد خطرناکی است که می تواند منجر به بیماری های پوستی شامل تورم و سرطان پوست گردد. بنابراین از تماس طولانی و مکرر با روغن موتور اجتناب نمایید. برای تمیز کردن روغن سوخته از روی پوست آن را با آب و صابون کاملاً بشوئید
- روغن سوخته و فیلتر روغن را به روش مناسب و ایمن دور بریزید. روغن سوخته و فیلتر روغن را در زباله های خانگی نریزید و درون جوی آب یا روی زمین نیندازید.
- برای اطلاع از نحوه دور ریختن یا بازیافت این مواد، با نمایندگی مجاز تویوتا تماس حاصل نمایید
- روغن موتور سوخته را از دسترس کودکان دور نگه دارید.

توجه 

■ جلوگیری از صدمه دیدن جدی موتور

سطح روغن را به طور مرتب کنترل نمایید.

■ حین تعویض روغن موتور

- مراقب باشید روغن موتور روی قطعات خودرو نپاشد.
- از پرکردن بیش از حد خودداری نمایید، در غیر این صورت موتور صدمه می بیند.
- هر بار در صورت تعویض روغن موتور، سطح روغن روی گیج را کنترل نمایید.
- پس از پرکردن روغن، درپوش را کاملاً سفت نمایید.

مایع خنک‌کننده موتور

اگر حین سرد بودن سیستم هیبریدی، سطح مایع خنک‌کننده بین خطوط "FULL" یا "LOW" روی مخزن قرار دارد. میزان خنک‌کننده کافی است.

■ مخزن مایع خنک‌کننده موتور

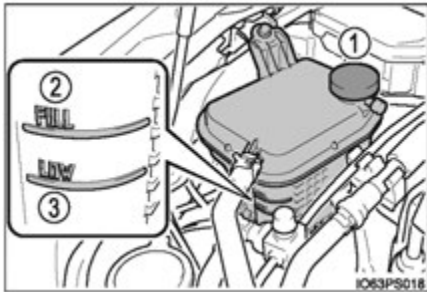

① درپوش مخزن

② خط "FULL" (پر)

③ خط "LOW" (خالی)

اگر سطح مایع خنک‌کننده زیر یا نزدیک خط "LOW" است، تا رسیدن آن به خط "FULL" مایع بیافزایید.
(← صفحه ۶۴۸)

■ واحد کنترل نیروی مخزن مایع خنک‌کننده

① درپوش مخزن

② خط "FULL" (پر)

③ خط "LOW" (خالی)

اگر سطح مایع خنک‌کننده زیر یا نزدیک خط "LOW" است، تا رسیدن آن به خط "FULL" مایع بیافزایید.

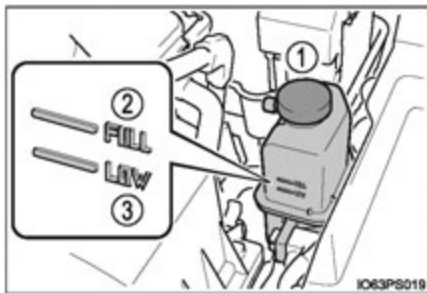

■ انتخاب مایع خنک کننده

فقط از "مایع خنک کننده با عمر بسیار طولانی توپوتا" یا مایع خنک کننده مشابه کیفیت بالا، بر پایه اتیلن گلیکول، فاقد آمین، فاقد نیترات، فاقد بورات با تکنولوژی اسید اورگانیک هیبریدی با عمر طولانی استفاده نمایید. "مایع خنک کننده با عمر بسیار طولانی توپوتا" ترکیبی از ۵۰% مایع خنک کننده و ۵۰% آب دی یونیزه شده است. (حداقل دما: -35°C [-31°F])

برای جزئیات بیشتر درباره مایع خنک کننده با نمایندگی های مجاز توپوتا تماس حاصل نمایید.

■ اگر سطح مایع خنک کننده در مدت کوتاهی پس از پر کردن، مجدداً افت کرد.

به طور چشمی رادیاتور، شلنگ ها، درپوش های مخزن مایع خنک کننده واحد کنترل نیروی مخزن مایع خنک کننده/موتور، شیر تخلیه و واتر پمپ را کنترل نمایید. در صورت عدم مشاهده نشتی، برای کنترل نشتی سیستم خنک کننده و کنترل درپوش به نمایندگی مجاز توپوتا مراجعه نمایید.

⚠ هشدار

■ وقتی سیستم هیبریدی داغ است.

از باز کردن درپوش های مخزن مایع خنک کننده واحد کنترل نیروی مخزن مایع خنک کننده/موتور خودداری نمایید. ممکن است سیستم خنک کننده تحت فشار بالایی باشد و مایع خنک کننده داغ ممکن است به اطراف پاشیده و منجر به صدمات جسمی جدی مانند سوختگی گردد.

⚠ توجه

■ حین افزودن مایع خنک کننده

مایع خنک کننده نه آب خالی و نه ضد یخ کامل است. باید ترکیب صحیحی از آب و ضد یخ برای روانکاری مناسب و حفاظت از زنگ زدگی و یخ زدگی استفاده شود. مطمئن شوید که برچسب ضد یخ یا مایع خنک کننده را مطالعه نموده اید.

■ اگر مایع خنک کننده پاشید

مراقب باشید بلافاصله آن را با آب بشویید تا رنگ و قطعات صدمه نبینند.

رادیاتور و کندانسور

رادیاتور، کندانسور را کنترل کرده و هرگونه مواد خارجی را تمیز نمایید. اگر هر کدام از قطعات بیش از حد کثیف است یا از شرایط آن مطمئن نیستید، برای بازرسی خودرو به نمایندگی مجاز تویوتا مراجعه نمایید.

هشدار

■ **حین داغ بودن سیستم هیبریدی**

از دست زدن به رادیاتور و کندانسور خودداری نمایید، چرا که این قطعات داغ بوده و می توانند منجر به صدمات جسمی جدی نظیر سوختگی شدید گردند.

■ **در صورت کار کردن فن های خنک کننده الکتریکی**

به محافظه موتور دست نزنید.

در صورت قرار داشتن سوئیچ موتور در موقعیت روشن ON، اگر سیستم تهویه هوای مطبوع روشن شود و یا دمای مایع خنک کننده بالا رود، ممکن است فن های خنک کننده الکتریکی به طور اتوماتیک روشن شوند. حین کار در نزدیکی فن خنک کننده الکتریکی یا دریچه رادیاتور از خاموش بودن موتور اطمینان حاصل نمایید.

باتری ۱۲ ولتی

باتری ۱۲ ولتی را طبق موارد زیر کنترل و بررسی نمایید.

■ علائم هشدار

معنی علائم روی باتری ۱۲ ولتی به شرح زیر است :

اسید باتری		سیگار نکشید، شعله مستقیم را نزدیک نکنید، جرقه نزنید.	
به دستورالعمل عملکرد توجه نمایید		از عینک محافظ استفاده کنید.	
گاز قابل انفجار		از دسترس کودکان دور نگه دارید.	

■ بیرون باتری ۱۲ ولتی

مطمئن شوید که اتصالات باتری سولفاته نشده باشد و اتصالات ضعیف، ترک یا بست‌های شل وجود ندارد.

اتصالات

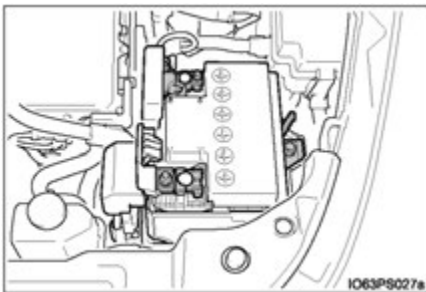

■ بررسی مایع باتری

بررسی نمایید که سطح مایع باتری بین "UPPER LEVEL" و "LOWER LEVEL" قرار داشته باشد.

① "UPPER LEVEL" سطح بالا

② "LOWER LEVEL" سطح پایین

در صورتیکه سطح مایع باتری نزدیک یا زیر علامت "LOWER LEVEL" باشد، آب مقطر اضافه نمایید.

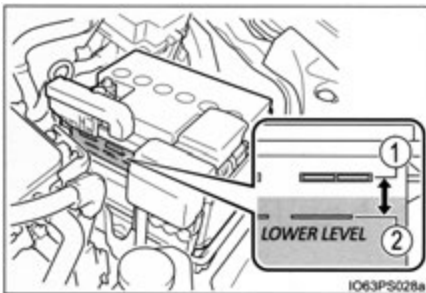

■ اضافه کردن آب مقطر

1 درپوش را باز نمایید.

2 آب مقطر اضافه نمایید.

در صورتیکه علامت "UPPER LOWER" دیده نشود، سطح مایع را با نگاه مستقیم به سلول بررسی نمایید.

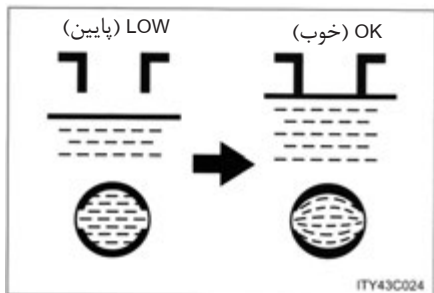

3 درپوش را در جای خود قرار داده و محکم نمایید.

■ پیش از شارژ مجدد

حین شارژ از باتری ۱۲ ولتی گاز هیدروژن قابل اشتعال و انفجار تولید می‌شود. بنابراین پیش از شارژ، موارد زیر را در نظر بگیرید:

- اگر حین سوار بودن باتری ۱۲ ولتی روی خودرو باتری را شارژ می‌کنید، اتصال بدنه (منفی) را حتماً جدا کنید.
- حین جدا کردن و اتصال کابل‌های شارژ به باتری ۱۲ ولتی، از قراردادن کلید شارژر در حالت خاموش اطمینان حاصل نمایید.

■ پس از شارژ / اتصال مجدد باتری ۱۲ ولتی

- بلافاصله پس از اتصال مجدد باتری، ممکن است درب‌ها با استفاده از سیستم ورود و استارت هوشمند باز نشوند. در این صورت، از فرستنده کنترل از راه دور یا سوئیچ مکانیکی برای قفل کردن یا باز کردن قفل درب‌ها استفاده نمایید.
 - حین قرار داشتن سوئیچ در وضعیت تجهیزات جانبی ACCESSORY، سیستم هیبریدی را فعال نمایید. در صورت قرار داشتن سوئیچ در حالت خاموش، ممکن است سیستم هیبریدی فعال نشود. با این وجود، با تلاش دوباره، سیستم هیبریدی به طور عادی عمل می‌کند.
 - توجه داشته باشید که وضعیت سوئیچ موتور توسط خودرو ثبت می‌شود. در صورت اتصال مجدد باتری ۱۲ ولتی، حالت سوئیچ موتور را به حالت قبل از جدا کردن باتری باز می‌گرداند. قبل از جدا کردن باتری ۱۲ ولتی از خاموش بودن موتور مطمئن شوید. در صورتیکه وضعیت سوئیچ قبل از خالی شدن شارژ باتری را نمی‌دانید، هنگام اتصال باتری بسیار دقت نمایید.
 - سیستم هیبریدی را مجدد فعال نمایید، پدال ترمز را فشار داده و مطمئن شوید که امکان تعویض دسته دنده به هر دنده‌ای وجود دارد.
- اگر سیستم حتی پس از چند بار انجام موارد بالا فعال نگردید، با نمایندگی مجاز تویوتا تماس بگیرید.



■ مواد شیمیایی باتری

باتری حاوی اسید سولفوریک خورنده و سمی است و می‌تواند گاز هیدروژن قابل اشتعال و انفجار تولید کند. برای کاهش خطر مرگ یا صدمات جسمی جدی، حین کار بر روی یا در نزدیکی باتری ۱۲ ولتی پیشگیری های زیر را در نظر بگیرید:

- حین لمس اتصالات باتری با ابزار جرقه ایجاد نکنید.
- از سیگار کشیدن یا روشن کردن کبریت در نزدیکی باتری ۱۲ ولتی خودداری نمایید.
- از تماس الکترولیت با چشمان، پوست و لباس تان جلوگیری نمایید.
- هرگز الکترولیت را تنفس نکرده یا قورت ندهید.
- حین کار در نزدیکی باتری ۱۲ ولتی عینک ایمنی بزنید.
- کودکان را از باتری دور نگه دارید.

■ مکان شارژ ایمن باتری

همیشه باتری را در مکان باز شارژ نمایید. از شارژ باتری در پارکینگ یا مکان بسته با تهویه نامناسب خودداری نمایید.

■ اقدامات اضطراری در ارتباط با الکترولیت

- در صورت ورود الکترولیت به چشمان چشم ها را با آب تمیز به مدت حداقل ۱۵ دقیقه شسته و بلافاصله به مراکز پزشکی مراجعه نمایید. در صورت امکان حین رفتن به مراکز پزشکی، با استفاده از اسفنج یا پارچه چشمان را مرطوب نگه دارید.
- در صورت پاشیدن الکترولیت روی پوست محدوده را کاملاً با آب بشوئید. در صورت احساس درد یا سوختگی، بلافاصله به مراکز پزشکی مراجعه نمایید.
- در صورت پاشیدن الکترولیت روی لباس الکترولیت می‌تواند از لباس عبور کرده و به پوست برسد. بلافاصله لباس ها را خارج کرده و در صورت لزوم مراحل بالا را دنبال نمایید.
- در صورت قورت دادن اتفاقی الکترولیت مقدار زیادی آب یا شیر بنوشید. بلافاصله به مراکز پزشکی مراجعه نمایید.

■ در صورت جدا کردن باتری ۱۲ ولتی

سمت منفی (-) سمت بدنه را جدا نکنید. در صورت جدا کردن اتصالات منفی (-) ممکن است با اتصال (+) تماس پیدا کند که منجر به اتصال کوتاه و در نتیجه آسیب های جسمی جدی یا مرگ می‌شود.

توجه 

■ **حین شارژ باتری**

هرگز حین روشن بودن موتور، باتری را شارژ نکنید. همچنین مراقب باشید که تمام تجهیزات جانبی خاموش باشند.

■ **حین اضافه نمودن آب مقطر**

آب مقطر را بیش از اندازه اضافه نکنید. در صورت پاشیده شدن آب مقطر حین شارژ مجدد باتری ممکن است باعث پوسیدگی شود.

مایع شیشه شوی

1 درپوش را باز کنید.

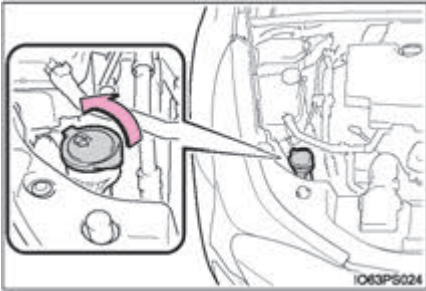

2 سطح مایع شیشه شوی را روی گیج کنترل و بررسی کنید.

1 "NORMAL" (عادی)

2 "LOW" (پایین)

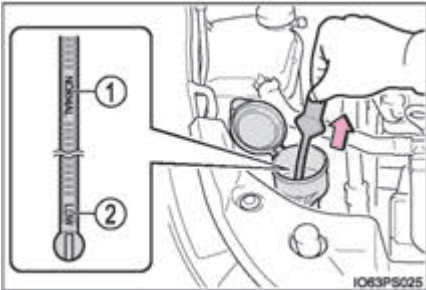

3 در صورت قرار داشتن سطح مایع شیشه شوی در علامت "LOW" مایع شیشه شوی اضافه نمایید.



هشدار 

■ **حین افزودن مایع شیشه شوی**

حین داغ بودن یا عملکرد سیستم هیبریدی از افزودن مایع شیشه شوی خودداری نمایید. چرا که مایع شیشه شوی حاوی الکل است و ممکن است در صورت ریختن بر روی سیستم هیبریدی موتور آتش بگیرد.

توجه 

■ **از افزودن هر مایعی بجز مایع شیشه شوی خودداری نمایید.**

از آب صابون یا ضدیخ موتور به جای مایع شیشه شوی استفاده نکنید. انجام این کار ممکن است منجر به آسیب رنگ خودرو شود.

■ **رقیق کردن مایع شیشه شوی**

شیشه شوی را به مقدار لازم با آب رقیق کنید. برای اطلاع از دمای انجماد، برچسب بطری را مطالعه نمایید.

فیلتر تمیز کننده هوا

فیلتر تمیز کننده هوا را به روش زیر کنترل نمایید.
 1 بست‌ها را باز کنید.

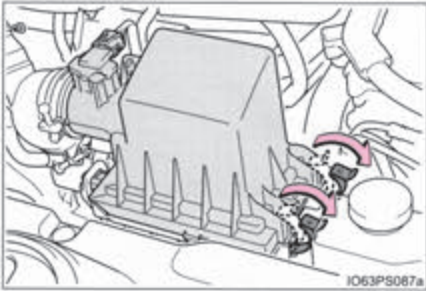

2 درپوش را برداشته و فیلتر تمیز کننده هوا را خارج نمایید.

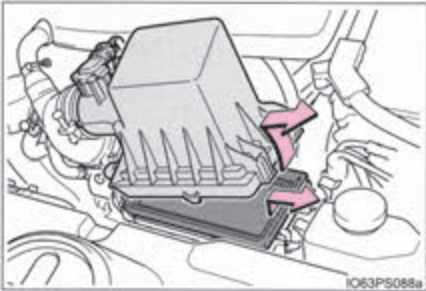

سطح بیرونی فیلتر را بازرسی نمایید و در صورتی که به شدت کثیف است، فیلتر را تعویض نمایید. اگر فیلتر فقط کمی گرد و خاک گرفته، از هوای فشرده برای تمیز کردن گرد و خاک فیلتر استفاده نمایید.

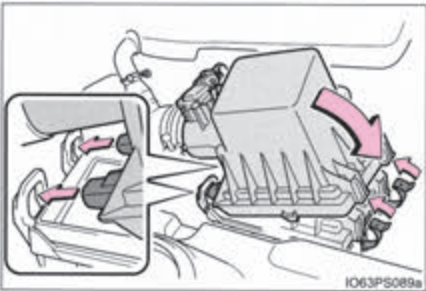

3 پس از کنترل و بررسی از قرار گرفتن صحیح فیلتر مطمئن شوید. بست‌ها را کاملا درگیر کرده و سپس پوشش بالایی تمیز کننده هوا را با استفاده از گیره محکم نمایید.

هشدار

■ جلوگیری از تنفس گرد و خاک

برای تمیز کردن فیلتر تمیز کننده هوا به وسیله هوای فشرده، ماسک بزنید.

توجه

■ جلوگیری از صدمه دیدن موتور

وقتی فیلتر پیاده شده است، رانندگی نکنید. این کار منجر به سایش بیش از حد موتور می‌گردد.

لاستیک‌ها

لاستیک‌ها را بر اساس برنامه تعمیر و نگهداری و هم چنین میزان سایش آج‌ها تعویض یا جابه‌جا نمایید.

کنترل لاستیک‌ها

لاستیک‌ها را از نظر مشخص بودن نشانگرها سایش آج روی آنها، کنترل و بررسی نمایید. هم چنین لاستیک‌ها را از نظر سایش ناهموار مانند سایش بیش از اندازه روی یک طرف آج بررسی نمایید. وضعیت چرخ زاپاس و فشار باد آن را در صورت جا به جا نکردن، بررسی و کنترل نمایید.

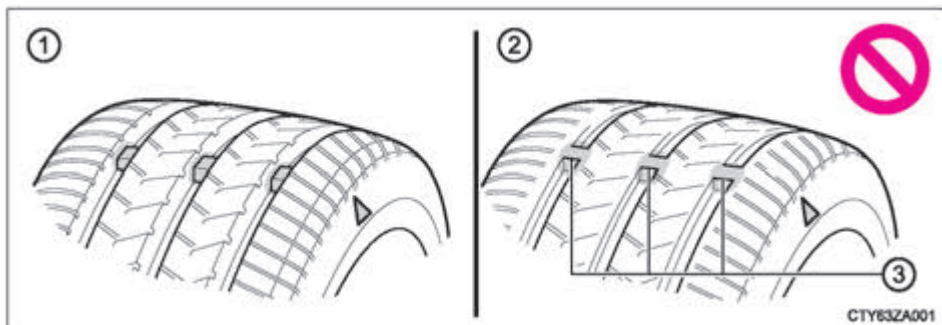

① آج نو

② آج ساییده شده

③ نشانگر سایش آج

محل نشانگر سایش آج به وسیله علائم "TWI" یا "Δ" و غیره بر روی دیوارهای هر لاستیک نمایش داده می‌شود.

در صورتی که نشانگرهای سایش آج روی لاستیک مشخص می‌باشند، لاستیک را تعویض نمایید.

جابه‌جا نمودن لاستیک‌ها

لاستیک‌ها را به ترتیب نمایشی در تصویر جابه‌جا کنید.

◀ خودروهای فاقد چرخ زاپاس معمولی

◀ خودروهای مجهز به چرخ زاپاس

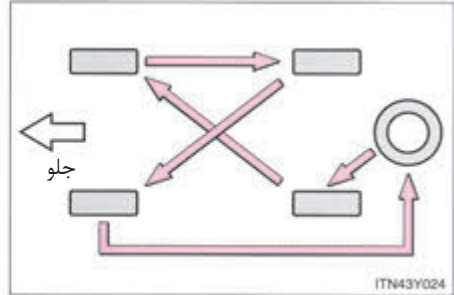
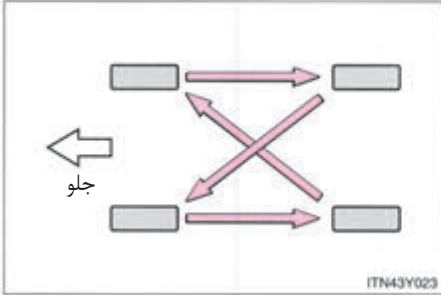

برای یکسان سازی سایش لاستیک و کمک به افزایش عمر لاستیک، تویوتا توصیه می‌کند هر 10000 Km (6000miles) لاستیک‌ها را جابه‌جا نمایید.

خودروهای مجهز به سیستم هشدار فشار باد لاستیک:

پس از جابه‌جا کردن لاستیک‌ها، سیستم هشدار باد لاستیک را فعال نمایید.

سیستم هشدار فشار باد لاستیک (در صورت مجهز بودن)

خودروی شما مجهز به سیستم هشدار فشار باد لاستیک می‌باشد که با استفاده از سوپاپ‌های هشدار فشار باد لاستیک و فرستنده‌ها پیش از بروز مشکل جدی فشار پایین باد لاستیک را شناسایی می‌کند. در صورت افت فشار باد لاستیک تا زیر مقدار توصیه شده، با روشن شدن چراغ هشدار راننده مطلع می‌شود. (← صفحه ۵۹۱)

زاپاس سایز کوچک به سوپاپ هشدار فشار باد لاستیک و فرستنده مجهز نمی‌باشد.

◆ نصب سوپاپ هشدار فشار باد لاستیک و فرستنده‌ها





هنگام تعویض لاستیک‌ها یا چرخ‌ها، سوپاپ‌های هشدار فشار باد و فرستنده را نصب نمایید. در صورت نصب سوپاپ‌های هشدار فشار باد لاستیک و فرستنده‌های جدید، کدهای ID جدیدی در کامپیوتر بخش هشدار فشار باد لاستیک ثبت می‌شود و سیستم هشدار فشار باد لاستیک‌ها فعال می‌گردد. سوپاپ‌های هشدار فشار باد لاستیک و فرستنده کدهای ID ثبت شده را توسط نمایندگی مجاز تویوتا ثبت نمایید. (← صفحه ۵۴۲)

◆ فعال سازی سیستم هشدار فشار باد لاستیک

■ در شرایط زیر سیستم فشار باد لاستیک را باید فعال سازی نمایید.

- در صورت جابه‌جا کردن لاستیک جلو و عقب که دارای فشار باد لاستیک متفاوتی می‌باشند.
 - در صورت تغییر فشار باد لاستیک مانند زمانی که سرعت خودرو یا وزن بار خودرو تغییر نماید.
- هنگام فعال سازی سیستم فشار باد لاستیک‌ها، فشار باد لاستیک حال حاضر به عنوان فشار مرجع تنظیم می‌گردد.

■ نحوه فعال سازی سیستم فشار باد لاستیک‌ها

- 1 در مکان امنی خودرو را پارک نمایید و سوئیچ موتور را در موقعیت خاموش OFF قرار دهید. هنگامی که خودرو در حال حرکت است فعال سازی انجام نمی‌گیرد.
- 2 فشار باد لاستیک را در سطح فشار باد لاستیک سرد توصیه شده تنظیم نمایید. (← صفحه ۶۶۵) از تنظیم فشار باد لاستیک در سطح فشار باد لاستیک سرد توصیه شده مطمئن شوید. براساس این سطح فشار باد، سیستم هشدار فشار باد لاستیک فعال می‌شود.
- 3 سوئیچ موتور را در موقعیت روشن ON قرار دهید.
- 4 وضعیت صفحه نمایش چند منظوره را به صفحه  تغییر دهید. (← صفحه ۱۶۲)
- 5 گزینه "Vehicle Settings" (تنظیمات خودرو) را در صفحه  انتخاب نمایید.
- 6 کلید های  یا  کنترل نشانگر را فشار داده و صفحه "TPMS" را انتخاب نمایید و سپس دکمه  را فشار داده و نگه دارید.

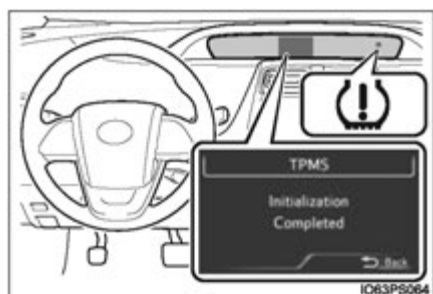

- 7 در صورت کامل شدن عملکرد فعال سازی، پیغامی در صفحه نمایش چند منظوره نشان داده می‌شود و چراغ هشدار فشار باد لاستیک نیز روشن می‌گردد.

◆ ثبت کدهای ID

سوپاپ هشدار فشار باد لاستیک و فرستنده مجهز به کد ID خاصی می‌باشند. در صورت تعویض سوپاپ هشدار فشار باد لاستیک و فرستنده، لازم است کد ID ثبت گردد. این کد را توسط نمایندگی مجاز تویوتا ثبت نمایید.

■ **حین تعویض لاستیک های خودرو**

درمواقع زیر لاستیک ها باید تعویض شوند:

- نشانگرهای سایش آج روی تایر مشخص باشند.
- اگر لاستیک صدماتی نظیر بریدگی، پارگی یا ترک عمیق داشته باشد به اندازه‌ای که نخ‌ها معلوم باشند، باد کردگی نشانگر صدمات داخلی است.
- لاستیک مکرراً باد خالی می‌کند یا پارگی و دیگر صدمات جایی هستند که نمی‌توان آن را تعمیر کرد. در صورتی که مطمئن نیستید با نمایندگی مجاز تویوتا تماس حاصل نمایید.

■ **تعویض لاستیک‌ها و چرخ‌ها (خودروهای مجهز به سیستم هشدار فشار باد لاستیک)**

در صورت ثبت نشدن کد ID سوپاپ هشدار فشار باد لاستیک و فرستنده، سیستم هشدار فشار باد لاستیک به درستی کار نمی‌کند. پس از رانندگی حدود ۱۰ دقیقه، چراغ هشدار فشار باد لاستیک به مدت یک دقیقه چشمک زده و برای نشان دادن وجود عیب در سیستم روشن باقی می‌ماند.

■ **عمر لاستیک**

هر لاستیکی با عمر بیش از ۶ سال باید توسط تکنسین ماهر کنترل شود؛ حتی اگر هرگز یا بسیار کم استفاده شده یا صدمه واضحی روی آن دیده نشود.

■ **کنترل روزانه فشار باد لاستیک‌ها (خودروهای مجهز به سیستم هشدار فشار باد لاستیک)**

سیستم هشدار فشار باد لاستیک جایگزین کنترل‌های روزانه فشار باد لاستیک نمی‌باشد. از کنترل فشار باد لاستیک‌ها به عنوان قسمتی از کنترل‌های روزانه خودرو مطمئن شوید.

■ **اگر آج لاستیک‌های یخ‌شکن در اثر سایش کمتر از (0.16 in.) 4 mm شده است.**

اثر لاستیک‌ها به عنوان لاستیک یخ‌شکن از بین رفته است.

■ **لاستیک‌های دیواره کوتاه (خودروهای مجهز به لاستیک‌های ۱۷ اینچی)**

به طور کلی در مقایسه با لاستیک‌های استاندارد، لاستیک‌های دیواره کوتاه خیلی سریع‌تر سایش یافته و میزان چسبندگی آن‌ها در جاده‌های برفی یا یخ زده کاهش می‌یابد. از به کار بردن لاستیک‌های یخ شکن (برفی) یا زنجیر چرخ در جاده‌های برفی یا یخ زده اطمینان حاصل نمایید و با دقت با سرعت مناسب در این گونه جاده‌ها و شرایط آب و هوایی رانندگی کنید.

■ شرایطی که ممکن است باعث عملکرد نادرست سیستم هشدار فشار باد لاستیک‌ها شود (در صورت مجهز بودن)

- در موارد زیر، سیستم هشدار فشار باد لاستیک‌ها ممکن است به درستی کار نکند.
 - استفاده از چرخ‌های غیر اصلی تویوتا
 - در صورت استفاده از لاستیک تعویض شده، ممکن است سیستم بدلیل ساختار لاستیک تعویض شده بدرستی کار نکند.
 - تعویض لاستیک با لاستیکی که دارای سایز توصیه شده نمی‌باشد.
 - در صورت استفاده از زنجیر چرخ و غیره
 - مجهز بودن به لاستیک‌هایی با قابلیت راندن حین پنچری
 - در صورت استفاده از برجسب روی شیشه‌ها که بر عملکرد سیگنال‌های امواج رادیویی تأثیر می‌گذارد.
 - وجود برف یا یخ فراوان روی خودرو، به ویژه در اطراف چرخ‌ها یا حفره چرخ‌ها
 - فشار باد لاستیک بیشتر از مقدار توصیه شده باشد.
 - در صورت استفاده از چرخ بدون سوپاپ هشدار فشار باد لاستیک و فرستنده
 - در صورتی که کد ID روی سوپاپ‌های هشدار فشار باد لاستیک و فرستنده‌ها در کامپیوتر هشدار فشار باد لاستیک ثبت نشده باشد.
- ممکن است شرایط زیر بر عملکرد لاستیک‌ها تأثیر بگذارد.
 - نزدیک به فرستنده تلویزیونی، نیروگاه، پمپ بنزین، ایستگاه رادیویی، صفحه نمایش‌های بزرگ، فرودگاه یا دیگر ساختمان‌ها که امواج رادیویی قوی یا نویز الکتریکی ایجاد می‌کنند.
 - همراه داشتن رادیوی قابل حمل، تلفن همراه، تلفن بی‌سیم یا دیگر دستگاه‌های ارتباطی بی‌سیم
- در صورت پارک خودرو، زمان کافی برای اعلام هشدار هنگام استارت زدن یا خاموش کردن ممکن است افزایش یابد.
- در صورت کاهش سریع فشار باد لاستیک‌ها، به عنوان مثال، زمان ترکیدن لاستیک، ممکن است سیستم هشدار فعال نشود.

■ عملکرد مقدار دهی اولیه (خودروهای مجهز به سیستم هشدار فشار باد لاستیک)

- پس از تنظیم فشار باد لاستیک‌ها از فعال بودن سیستم مطمئن شوید. قبل از تنظیم فشار باد لاستیک‌ها یا فعال کردن سیستم از سرد بودن لاستیک‌ها مطمئن شوید.
- اگر به طور تصادفی حین فعال سازی سوئیچ موتور را در موقعیت خاموش "OFF" قرار دهید، در زمان بعدی که سوئیچ موتور را در موقعیت روشن "ON" قرار می‌دهید نیازی به فشار دادن مجدد کلید صفر کردن برای انجام عملکرد اتوماتیک مقدار دهی اولیه نمی‌باشد.
- در صورت فشار دادن تصادفی کلید صفر کردن زمانی که به عملکرد مقدار دهی اولیه نیازی ندارید، هنگام سرد بودن لاستیک‌ها، فشار باد لاستیک را به میزان توصیه شده تنظیم کرده و مجدد عملکرد مقدار دهی اولیه را انجام دهید.

■ عملکرد سیستم هشدار در سیستم هشدار فشار باد لاستیک (در صورت مجهز بودن*)

- بسته به شرایط فعال سازی عملکرد سیستم هشدار در سیستم هشدار فشار باد لاستیک تغییر می‌کند. به همین دلیل، حتی اگر فشار باد لاستیک به اندازه کافی به سطح پایین نرسد یا فشار باد لاستیک بیشتر از فشار تنظیم شده در زمان فعال سازی سیستم باشد، ممکن است سیستم هشدار دهد.
- *: بجز کشور تایوان

■ زمانی که عملکرد فعال سازی سیستم هشدار فشار باد لاستیک‌ها انجام نمی‌شود (خودروهای مجهز به سیستم هشدار فشار باد لاستیک)

- عملکرد فعال سازی در چند دقیقه انجام می‌گیرد. با این وجود، در موارد زیر، تنظیمات ثبت نشده و سیستم به درستی عمل نمی‌کند. اگر اقدام مکرر برای ثبت تنظیمات فشار باد لاستیک‌ها موفقیت آمیز نباشد، جهت بررسی خودرو به نمایندگی مجاز تویوتا مراجعه نمایید.
- در صورت عملکرد کلید صفر کردن هشدار فشار باد لاستیک، چراغ هشدار فشار باد لاستیک‌ها ۳ مرتبه چشمک نمی‌زند و پیغام تنظیمات در صفحه نمایش چندمنظوره نمایش داده نمی‌شود.
- از زمان انجام عملکرد فعال سازی و پس از رانندگی در مدت زمان معینی، پس از چشمک زدن چراغ به مدت یک دقیقه، چراغ هشدار روشن می‌شود.

■ ثبت کدهای ID (خودروهای مجهز به سیستم هشدار باد لاستیک*)

- کدهای ID مربوط به سوپاپ هشدار فشار باد و فرستنده‌ها در دو دسته از چرخ‌ها قابل ثبت می‌باشند. در صورتی که از کدهای ID برای چرخ‌های دارای لاستیک معمولی و لاستیک یخ شکن ثبت گردد حین تعویض لاستیک‌های معمولی با لاستیک‌های یخ شکن نیازی به ثبت کدهای ID نمی‌باشد.
- جهت کسب اطلاعات بیشتر در مورد تغییر دادن کدهای ID، با نمایندگی مجاز تویوتا تماس بگیرید.

*: بجز کشور تایوان

■ تأییدیه سیستم هشدار فشار باد لاستیک

◀ مخصوص خودروهای فروخته شده در بولیوی، کاستاریکا، جمهوری دومینیکن، هندوراس، پاناما و پرو.

FCCID: PAXPMVCO 10

توجه

این وسیله مطابق با بخش 15 از قوانین FCC است. عملکرد در معرض دو شرط زیر است: (۱) این وسیله منجر به تداخلاتی مضر نمی‌گردد، و (۲) این وسیله هرگونه تداخل دریافتی شامل تداخلهایی که منجر به عملکرد ناخواسته می‌گردد را می‌پذیرد.

هشدار FCC

هرگونه تغییر و دستکاری در این دستگاه‌ها توسط اشخاص می‌تواند منجر به باطل شدن مجوز کاربر برای استفاده از این دستگاه‌ها شود.

◀ مخصوص خودروهای فروخته شده در امارات متحده عربی

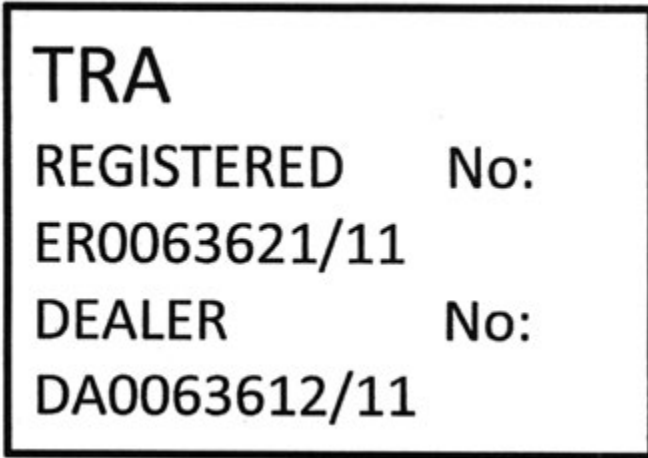

◀ مخصوص خودروهای فروخته شده در کشور تایوان

經型式認證合格之低功率射頻電機，非經許可，公司、商號或使用者均不得擅自變更頻率、加大功率或變更原設計之特性及功能。

低功率射頻電機之使用不得影響飛航安全及干擾合法通信；經發現有干擾現象時，應立即停用，並改善至無干擾時方得繼續使用。

前項合法通信，指依電信法規定作業之無線電通信。

低功率射頻電機須忍受合法通信或工業、科學及醫療用電波輻射性電機設備之干擾。

◀ مخصوص خودروهای فروخته شده در مراکش

AGREE PAR L' ANRT MAROC

Numéro d' agrément :MR 7554 ANRT 2012

Date d' agrément :12/10/2012

هشدار ■ **حین بازرسی یا تعویض لاستیک ها**

برای جلوگیری از تصادف، پیشگیری های زیر را در نظر بگیرید:
عدم توجه به موارد زیر می تواند منجر به صدمه دیدن بخش انتقال نیرو و همچنین ایجاد خطر در کنترل خودرو و تصادف و در نتیجه صدمات جسمی جدی و حتی مرگ گردد.

- از لاستیک های با ساخت، مدل یا طرح آج متفاوت با هم استفاده نکنید.
- همچنین لاستیک ها با سایز آج متفاوت را با هم استفاده نکنید.
- فقط از سایز لاستیک توصیه شده تویوتا استفاده کنید.
- از لاستیک های با ساختار متفاوت (رادیل، دوجهته یا دوجهته مورب) با هم استفاده نکنید.
- از لاستیک های تابستانی، چهار فصل و زمستانی با هم استفاده نکنید.
- از لاستیک های دست دوم استفاده نکنید.
- اگر نمی دانید لاستیک ها قبلاً چگونه استفاده شده اند، از آنها استفاده نکنید.
- خودروهای مجهز به چرخ زاپاس سایر کوچک: در صورت نصب زاپاس سایز کوچک در خودرو، آن را یدک نکشید
- خودروهای مجهز به کیت پنچرگیری در مواقع اضطراری: در صورت تعمیر لاستیک با استفاده از کیت پنچر گیری در مواقع اضطراری و نصب لاستیک در خودرو، هیچ چیز را یدک نکشید. فشار روی لاستیک ممکن است باعث صدمه دیدن ناگهانی لاستیک شود.

■ **مقدار دهی اولیه سیستم هشدار فشار باد لاستیک (در صورت مجهز بودن)**

بدون اینکه ابتدا فشار باد لاستیک ها را در سطح توصیه شده تنظیم نمایید، از فعال کردن کلید صفر کردن هشدار فشار باد لاستیک خودداری نمایید. در غیر این صورت، اگر فشار باد لاستیک کم باشد، چراغ هشدار فشار باد لاستیک ممکن است روشن نشود یا اگر فشار باد لاستیک نرمال باشد ممکن است این چراغ روشن شود.



توجه

- **تعمیر یا تعویض لاستیک‌ها، چرخ‌ها، سوپاپ‌های هشدار فشار باد لاستیک، فرستنده‌ها و درپوش سوپاپ لاستیک (خودروهای مجهز به سیستم هشدار فشار باد لاستیک)**
 - هنگام نصب یا پیاده کردن چرخ‌ها، لاستیک‌ها یا سوپاپ‌های هشدار فشار باد لاستیک و فرستنده‌ها، در صورت صدمه دیدن سوپاپ‌های هشدار فشار باد لاستیک و فرستنده‌ها با نمایندگی مجاز تویوتا تماس بگیرید، در غیر این صورت به درستی آن را نصب یا پیاده نمایید.
 - از نصب درپوش‌های سوپاپ مطمئن شوید. در صورت نصب نکردن درپوش سوپاپ لاستیک، ممکن است آب وارد سوپاپ‌های هشدار فشار باد لاستیک شود و عملکرد آن‌ها محدود گردد.
 - هنگام تعویض درپوش سوپاپ‌های لاستیک، از سوپاپ‌های غیر اصلی (توصیه نشده) استفاده نکنید، زیرا درپوش ممکن است گیر کرده و جدا نشود.
- **برای جلوگیری از صدمه زدن به سوپاپ‌های هشدار فشار باد لاستیک و فرستنده‌ها (خودروهای مجهز به سیستم هشدار فشار باد لاستیک‌ها)**

در صورت تعمیر لاستیک با استفاده از درزگیر مایع، ممکن است سوپاپ هشدار فشار باد لاستیک و فرستنده‌ها به درستی کار نکنند. در صورت استفاده از درزگیر مایع، بلافاصله با نمایندگی مجاز تویوتا یا تعمیرگاه‌های مجاز تماس بگیرید. پس از استفاده از درزگیر مایع، حین تعمیر یا تعویض لاستیک، از تعویض سوپاپ هشدار فشار باد لاستیک و فرستنده‌ها مطمئن شوید. (← صفحه ۵۴۱)
- **رانندگی در جاده‌های ناهموار**

حین رانندگی در جاده‌های ناهموار با سطح سست یا پر دست انداز بسیار دقت کنید. این شرایط می‌تواند منجر به کم شدن فشار باد لاستیک و کاهش ضربه‌گیری لاستیک‌ها گردد. به علاوه رانندگی در جاده‌های پر دست انداز می‌تواند به خود لاستیک‌ها نیز صدمه زده، منجر به آسیب دیدن بدنه و چرخ‌های خودرو گردد.
- **لاستیک‌های دیواره کوتاه (خودروهای مجهز به لاستیک‌های ۱۷ اینچی)**

در صورت وارد شدن ضربه از سطح جاده ممکن است به لاستیک‌های دیواره کوتاه، نسبت به چرخ‌ها صدمه بیشتری وارد شود. بنابراین به موارد زیر توجه نمایید.

 - از فشار باد مناسب لاستیک اطمینان حاصل نمایید. در صورت کم بودن فشار باد لاستیک، ممکن است لاستیک در معرض صدمه بیشتری قرار بگیرد.
 - از حرکت بر روی چاله‌ها، سطح جاده ناهموار، لبه جدول و سایر خطرات جاده ای خودداری نمایید. در غیر این صورت منجر به صدمه دیدن شدید لاستیک و چرخ می‌گردد.
- **اگر فشار باد هر کدام از لاستیک‌ها حین رانندگی کم شد**

به رانندگی ادامه ندهید، در غیر این صورت لاستیک و/ یا چرخ صدمه می‌بیند.

فشار باد لاستیک

باد لاستیک را در میزان صحیح نگه‌دارید و حداقل ماهی یکبار آن را تنظیم نمایید. با این وجود، تویوتا توصیه می‌کند فشار باد لاستیک را هر دو هفته یکبار کنترل نمایید. (← صفحه ۶۶۵)

تاثیر فشار باد نادرست

- رانندگی با لاستیک‌های دارای باد نادرست منجر به صدمات زیر می‌گردد:
 - دور شدن از مصرف بهینه سوخت
 - کاهش رانندگی راحت و فرمان‌گیری ضعیف خودرو
 - کاهش عمر مفید لاستیک بدلیل سایش لاستیک
 - کاهش ایمنی
 - صدمه دیدن بخش محرک و انتقال نیرو
- اگر لاستیک‌ها به باد کردن مکرر نیاز دارند، آنها را در نمایندگی مجاز تویوتا کنترل نمایید.

دستورالعمل کنترل باد لاستیک

- حین کنترل باد لاستیک موارد زیر را مد نظر قرار دهید:
 - فشار لاستیک را حین سردبودن کنترل نمایید.
 - اگر خودرو حداقل به مدت ۳ ساعت پارک شده یا بیش از 1.5 km یا 1 mile با آن رانندگی نکرده اید، فشار باد صحیح لاستیک سرد را اندازه‌گیری کنید.
 - همیشه از گیج فشار استفاده نمایید.
 - بررسی مقدار فشار باد لاستیک با توجه به ظاهر لاستیک مشکل است.
 - بالا بودن فشار باد لاستیک پس از رانندگی بدلیل گرمای تولید شده در لاستیک عادی است. از کم کردن باد لاستیک پس از رانندگی خودداری نمایید.
 - وزن سرنشینان و بارها باید به نحوی قرار گیرد که خودرو تعادل داشته باشد.



هشدار

■ فشار صحیح برای حفظ عملکرد لاستیک حائز اهمیت است.

لاستیک ها را به طور صحیح باد کنید. در غیر این صورت ، ممکن است اتفاقات زیر رخ داده و منجر به تصادف و در نتیجه آن صدمات جسمی جدی یا حتی مرگ گردد:

- سایش بیش از حد
- سایش نامتقارن
- فرمان‌گیری ضعیف
- ترکیدن لاستیک در صورت داغ شدن بیش از حد لاستیک‌ها
- نشستی باد از بین لاستیک و چرخ
- تغییر شکل چرخ و یا صدمه دیدن لاستیک
- امکان بالای صدمه دیدن لاستیک حین رانندگی (در اثر خطرات جاده‌ای، باز شدن اتصالات، لبه‌های تیز در جاده و غیره



توجه

■ حین بازرسی و تنظیم باد لاستیک

از قراردادن درپوش سوپاپ بر روی آن اطمینان حاصل نمایید.

بدون درپوش سوپاپ آشغال و رطوبت وارد سوپاپ شده و منجر به نشستی هوا می‌گردد و در نتیجه باعث کاهش فشار باد شود.

چرخ‌ها (رینگ و لاستیک)

اگر چرخ خم شده، ترک خورده یا به شدت زنگ زده، باید آن را تعویض نمایید. در غیر این صورت، ممکن است لاستیک از چرخ جدا شده و منجر به از دست دادن کنترل خودرو شود.

انتخاب چرخ

حین تعویض چرخ‌ها، مراقب باشید که چرخ‌های تعویض شده ظرفیت بار، قطر، عرض لبه و این ست (inset)* یکسان داشته باشند.

تعویض چرخ باید در نمایندگی مجاز تویوتا انجام شود.

*: شناخته شده به صورت "آفست offset"

تویوتا استفاده از موارد زیر را توصیه نمی‌کند:

- چرخ‌هایی با اندازه یا نوع متفاوت
- چرخ‌های دست دوم
- رینگ‌های خم شده که مجدداً صاف شده‌اند.

پیشگیری‌های مرتبط با چرخ با رینگ آلومینیومی (در صورت مجهز بودن)

- از مهره چرخ و آچار چرخ تویوتا، طراحی شده برای چرخ‌های با رینگ آلومینیومی استفاده کنید.
- حین جا به جا کردن، تعمیر و تعویض لاستیک‌ها، پس از 1600 km (1000 miles) رانندگی، سفت بودن مهره‌های چرخ را کنترل نمایید.
- مراقب باشید حین استفاده از زنجیر چرخ، به چرخ‌های با رینگ آلومینیومی صدمه نزنید.
- حین بالانس نمودن چرخ‌ها فقط از بالانس‌های اصلی تویوتا یا مشابه و چکش لاستیکی یا پلاستیکی استفاده نمایید.

تعوّض چرخ‌ها (خودروهای مجهز به سیستم هشدار فشار باد لاستیک‌ها)

چرخ‌های خودرو مجهز به سوپاپ‌های هشدار فشار باد لاستیک و فرستنده‌ها می‌باشند که اجازه می‌دهد قبل از بروز حوادثی که باعث کم شدن فشار باد لاستیک می‌شود سیستم هشدار فشار باد لاستیک، هشدار دهد. هر زمان که چرخ‌ها تعویض شوند، سوپاپ‌های هشدار فشار باد لاستیک و فرستنده‌ها باید نصب شوند. (← صفحه ۵۴۱)

هشدار

■ حین تعویض چرخ‌ها

- از لاستیک‌های دارای اندازه‌ای بجز موارد توصیه شده در کتابچه راهنما استفاده نکنید، چرا که منجر به از دست دادن کنترل خودرو می‌گردد.
- حین پنچرگیری چرخ‌های تیوبلس، از تیوب داخلی استفاده نکنید. این کار می‌تواند منجر به تصادف، صدمات جسمی جدی و حتی مرگ گردد.

■ حین نصب مهره‌های چرخ

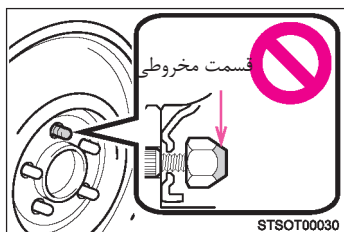

- مراقب باشید هنگام نصب مهره‌ها، قسمت مخروطی باید به سمت داخل باشد. نصب مهره‌ها در صورتی که قسمت مخروطی به سمت بیرون باشد می‌تواند منجر به خرابی چرخ و در نتیجه بیرون آمدن چرخ حین رانندگی شود که خود می‌تواند منجر به تصادف، صدمات جسمی جدی و حتی مرگ گردد.

- هرگز روی مهره‌ها یا پیچ‌های چرخ روغن یا گریس نمالید.

روغن یا گریس می‌تواند منجر به سفت شدن بیش از حد مهره‌ها و در نتیجه صدمه دیدن پیچ‌ها یا دیسک‌های چرخ گردد. علاوه بر این، روغن یا گریس ممکن است منجر به شل شدن مهره‌های چرخ و بیرون آمدن چرخ گردد، که می‌تواند باعث تصادف، صدمات جسمی جدی و حتی مرگ گردد. روغن و گریس را از روی مهره‌ها و پیچ‌های چرخ تمیز کنید.

■ استفاده از چرخ‌های آسیب دیده ممنوع است.

از چرخ‌های ترک خورده یا تغییر شکل یافته استفاده نکنید. این کار می‌تواند منجر به نشستی باد لاستیک حین رانندگی و در نتیجه تصادف شود.



■ تعویض سوپاپ‌های هشدار فشار باد لاستیک و فرستنده‌ها (خودروهای مجهز به سیستم هشدار فشار باد لاستیک)

- به دلیل تأثیر داشتن تعویض یا تعمیر لاستیک‌ها بر سوپاپ‌های هشدار فشار باد لاستیک و فرستنده‌ها، لاستیک‌ها را توسط نمایندگی مجاز تویوتا یا دیگر تعمیرگاه‌های مجاز سرویس نمایید.
- همچنین برای خرید سوپاپ‌های هشدار فشار باد لاستیک و فرستنده‌ها به نمایندگی مجاز تویوتا مراجعه نمایید.
- مطمئن شوید در خودرو از چرخ‌های اصلی تویوتا استفاده شده است. سوپاپ‌های هشدار فشار باد لاستیک و فرستنده‌ها ممکن است با چرخ‌های غیر اصلی به درستی کار نکنند.

فیلتر تهویه هوای مطبوع (ایرکاندیشن)

برای حفظ عملکرد مؤثر سیستم تهویه هوای مطبوع، فیلتر باید مرتب تعویض شود.

تعویض فیلتر تهویه هوای مطبوع

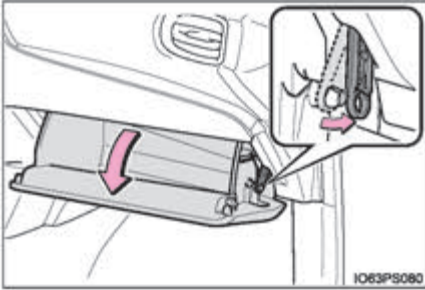

- 1 سوئیچ موتور را در موقعیت خاموش OFF قرار دهید.
- 2 جعبه داشبورد را باز کرده و با حرکت کشویی ضربه‌گیر را خارج کنید.

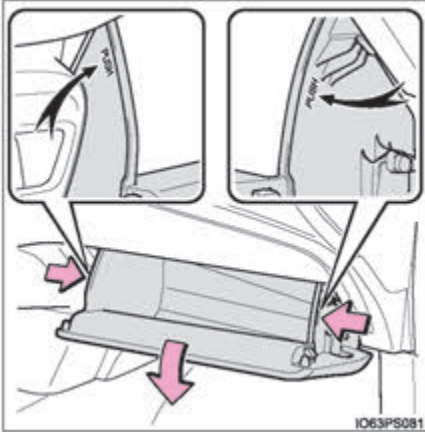

- 3 برای جدا کردن گیره‌ها، هر طرف جعبه داشبورد را فشار دهید و سپس حین گرفتن جعبه داشبورد آن را به آرامی و کاملاً باز نمایید.

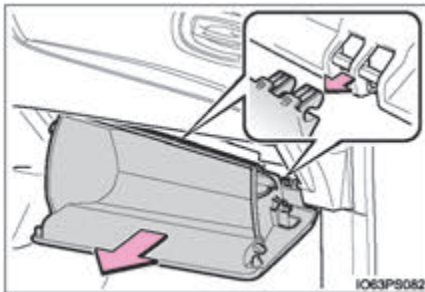

- 4 با باز کردن کامل جعبه داشبورد، آن را کمی بالا آورید و برای جدا کردن انتهای جعبه داشبورد، آن را به سمت صندلی بکشید. اگر جعبه داشبورد حین کشیدن جدا نمی‌گردد از وادر کردن نیروی بیش از اندازه خوداری نمایید. در عوض حین تنظیم کردن ارتفاع جعبه داشبورد، آن را به سمت صندلی بکشید.

5 پوشش فیلتر را بردارید.

◀ خودروهای فرمان سمت راست

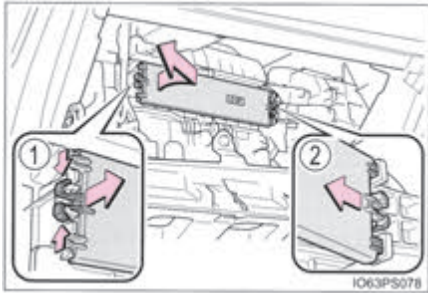

◀ خودروهای فرمان سمت چپ

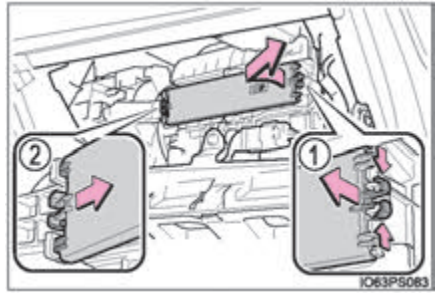

1 قفل پوشش فیلتر را باز نمایید.

2 پوشش فیلتر را در جهت فلش حرکت دهید و سپس آن را از گیره‌ها بیرون بکشید.

6 محفظه موتور را پیاده کنید.

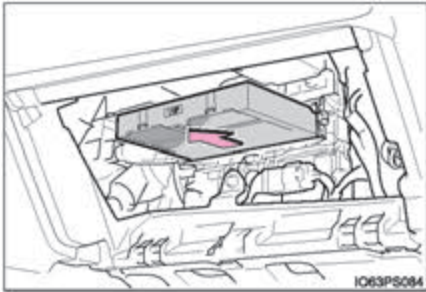

7 فیلتر سیستم تهویه هوای مطبوع را از محفظه آن

خارج کرده و آن را با فیلتر جدید تعویض نمایید.

علامت "↑UP" روی فیلتر باید به سمت بالا باشد.

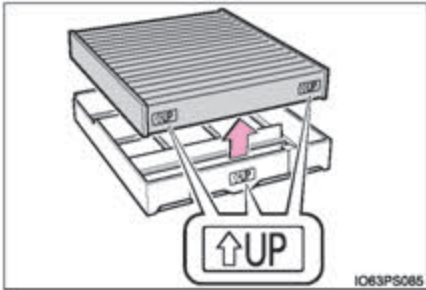

8 مراحل نصب عکس مراحل پیاده کردن می‌باشد.

■ فواصل زمانی بازرسی

فیلتر تهویه هوای مطبوع را بر اساس برنامه تعمیر و نگهداری بازرسی و تعویض نمایید. (← صفحه ۵۰۴)
در مناطق پر گرد و خاک یا با ترافیک سنگین، ممکن است تعویض فیلتر زودتر از موعد مقرر، ضروری باشد.

■ کاهش شدید خروج هوا از دریچه های خروجی

ممکن است فیلتر مسدود شده باشد. آن را بازرسی کرده و در صورت لزوم تعویض نمایید.

■ فیلتر سیستم تهویه هوای مطبوع مجهز به عملکرد بوزدایی (رفع بوی بد)

در صورت قرار دادن خوشبو کننده هوا در خودرو، ممکن است تأثیر عملکرد بو زدایی در مدت کوتاه به طور قابل توجهی ضعیف شود. در صورت خارج شدن مداوم بوی نامطبوع از سیستم تهویه هوای مطبوع، فیلتر سیستم تهویه هوای مطبوع را تعویض نمایید.



توجه

■ حین استفاده از تهویه هوای مطبوع

همیشه مطمئن شوید که فیلتر نصب شده است.

استفاده از سیستم تهویه هوای مطبوع بدون فیلتر می تواند منجر به صدمه دیدن سیستم گردد.

■ در صورت پیاده کردن جعبه داشبورد

همواره از روش های پیاده کردن جعبه داشبورد پیروی نمایید. (← صفحه ۵۵۵) اگر جعبه داشبورد به روش نامناسبی پیاده شود، ممکن است لولای جعبه داشبورد صدمه ببیند.

■ برای جلوگیری از صدمه دیدن پوشش فیلتر

برای آزاد کردن اتصالات، حین حرکت دادن پوشش فیلتر در جهت فلش، مراقب باشید که از نیروی بیش از اندازه در گیره ها استفاده نکنید. در غیر این صورت ممکن است گیره ها صدمه ببینند.

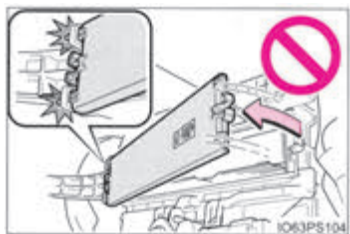

تعویض لاستیک برف پاک‌کن

در صورت تعویض لاستیک برف پاک‌کن، جهت عملکرد هر کدام از برف پاک‌کن‌ها روش‌های زیر را انجام دهید.

برف پاک‌کن‌های شیشه جلو

■ نصب و پیاده کردن تیغه برف پاک‌کن شیشه جلو

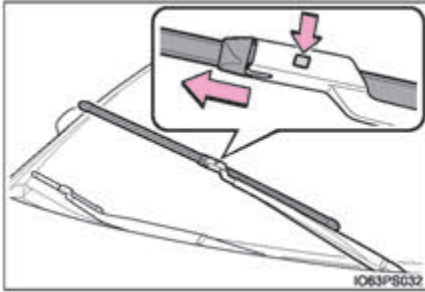

1 [] **حین محکم گرفتن اتصال تیغه برف پاک‌کن با دست، برای آزاد کردن قفل، دکمه قفل را فشار دهید و سپس تیغه برف پاک‌کن را بیرون بکشید.**

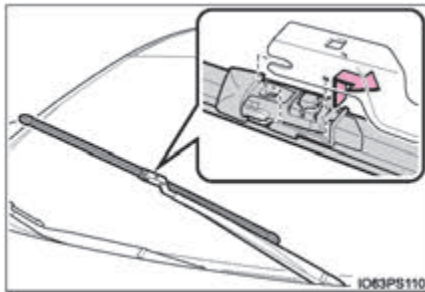

2 [] **تیغه برف پاک‌کن را با قسمت اتصال بازوی برف پاک‌کن همراستا نمایید، و سپس آن را به طور کشویی حرکت دهید تا جدا شود. پس از نصب تیغه برف پاک‌کن، آن را از نظر قفل بودن اتصالات بررسی نمایید.**

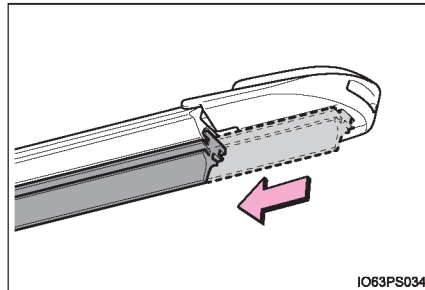

■ تعویض لاستیک برف پاک‌کن

1 [] **تیغه برف پاک‌کن را بکشید تا زمانی که از شکاف روی قسمت عقب تیغه برف پاک‌کن خارج شود.**

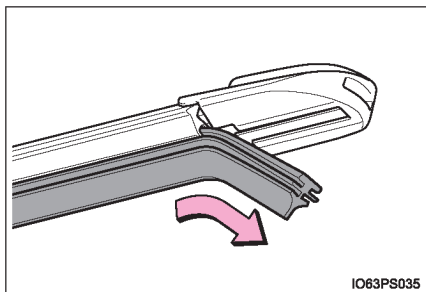

2] انتهای لاستیک برف پاک کن را از شکاف بیرون بکشید و سپس بخش نشیمنگاه لاستیک برف پاک کن را بیرون آورید.

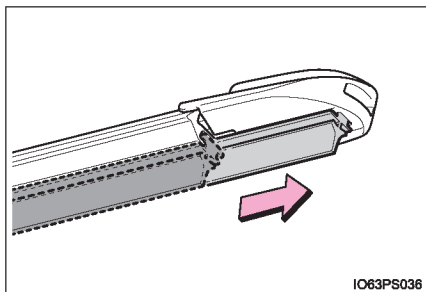

3] برای نصب لاستیک جدید برف پاک کن، مراحل بالا را به صورت عکس انجام دهید. پس از نصب، بررسی نمایید که انتهای لاستیک برف پاک کن بدرستی در پوشش انتهایی نصب شده باشد.

برف پاک کن شیشه عقب

1] مدل‌های ZV W50L – AHXEBW و

*ZVW50R – AHXEBW :

پوشش انتهایی ته بازوی برف پاک کن شیشه عقب را به صورت کشویی حرکت دهید.

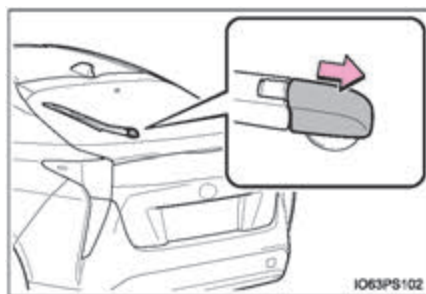

2] تیغه برف پاک کن را حرکت دهید تا زمانی که

صدای کلیک شنیده شده و گیره جدا گردد و سپس تیغه برف پاک کن را از بازوی برف پاک کن جدا نمایید.

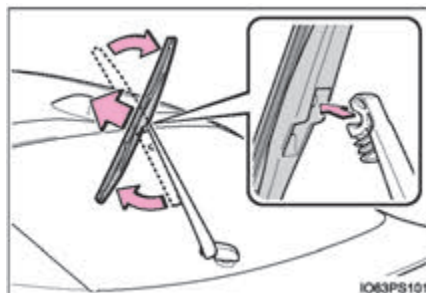

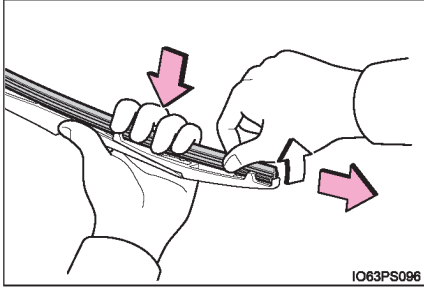

3 تیغه برف پاک کن را بیرون بکشید و استوپر را از روی تیغه برف پاک کن عبور دهید و سپس به کشیدن ادامه دهید تا زمانی که کاملاً خارج شود. بین گیره‌های تیغه برف پاک کن را به آرامی بگیرید و اجازه دهید لاستیک برف پاک کن بالا بیاید تا به راحتی بتوان آن را خارج نمود.

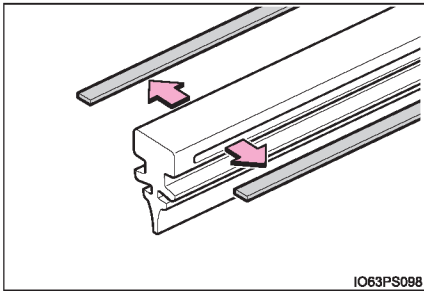

4 دو صفحه فلزی لاستیک کهنه برف پاک کن را خارج نمایید و بست تعویض لاستیک برف پاک کن، آن‌ها را نصب نمایید.

5 برای جا زدن لاستیک برف پاک کن از گیره وسط تیغه برف پاک کن شروع کنید. لاستیک برف پاک کن را از میان سه گیره عبور دهید به طوری که به بخش نگهدارنده انتهایی بچسبد و سپس لاستیک برف پاک کن را از میان آخرین گیره باقی مانده عبور دهید. از مقداری کمی مایع شیشه شویی در لاستیک برف پاک کن استفاده نمایید تا گیره‌ها به داخل شیار آسان‌تر جا زده شوند.

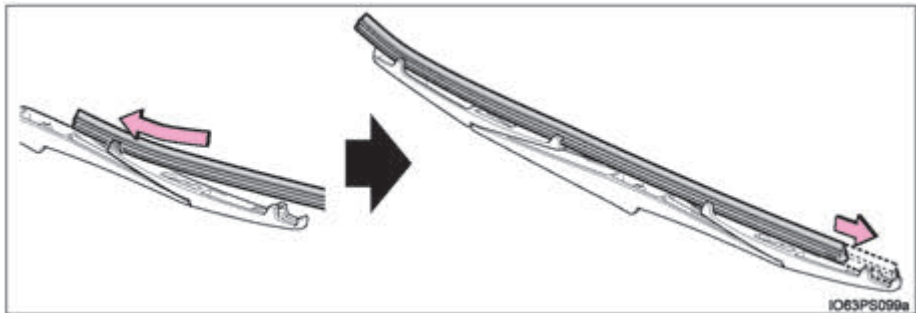

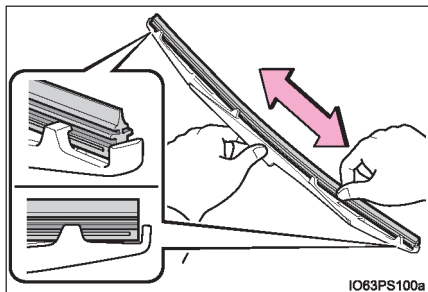

- 6] بررسی نمایید گیره‌های تیغه برف پاک کن در شیارهای لاستیک برف پاک کن قرار گرفته باشند.
- اگر گیره‌های تیغه برف پاک کن در شیارهای لاستیک برف پاک کن قرار نرفته باشند، لاستیک برف پاک کن را گرفته و آن را به صورت کشویی به عقب و جلو چندبار حرکت دهید تا گیره‌ها در شیار جا زده شوند.
 - وسط تیغه برف پاک کن را به آرامی بالا آورید تا لاستیک به آسانی به صورت کشویی حرکت کند.

- 7] حین نصب تیغه برف پاک کن، مراحل ۱ و ۲ را در جهت عکس انجام دهید.
- پس از نصب تیغه برف پاک کن، آن را از نظر قفل شدن اتصالات بررسی نمایید.
- * کد مدل روی برچسب کارخانه سازنده مشخص می باشد. (← صفحه ۶۵۷)

■ بررسی و کنترل تیغه و لاستیک برف پاک کن

نصب نادرست تیغه و لاستیک برف پاک کن ممکن است باعث صدمه دیدن آن‌ها شود. اگر نگران تعویض تیغه و لاستیک برف پاک کن می باشید، با نمایندگی مجاز تویوتا تماس بگیرید.

■ پوشش انتهایی تیغه برف پاک کن جلو

بدلیل یکپارچه بودن برف پاک کن جلو، نمی‌توان پوشش انتهایی آن را جدا نمود.

هشدار !

- حین تعویض برف پاک کن‌ها مراقب باشید به گیره‌ها صدمه وارد نشود.
- پس از جدا کردن تیغه برف پاک کن از بازوی برف پاک کن، پارچه ای را بین شیشه درب پشتی و بازوی برف پاک کن قرار دهید تا از صدمه دیدن شیشه درب پشتی جلوگیری شود.
- از کشیده نشدن بیش از اندازه لاستیک برف پاک کن یا تغییر شکل صفحات فلزی آن اطمینان حاصل نمایید.

باتری ریموت

در صورت خالی شدن باتری، آن را تعویض نمایید.

به وسایل زیر احتیاج دارید:

- پیچ گوشتی دوسو
- باتری لیتیومی CR2032

تعویض باتری

1 قفل را آزاد کرده و سوئیچ مکانیکی را بیرون آورید.

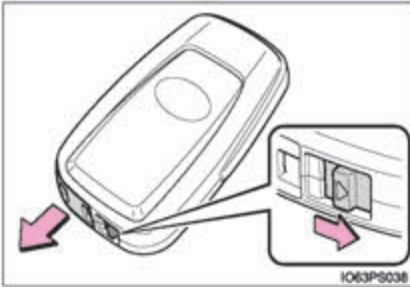

2 درپوش را بر دارید.
برای جلوگیری از صدمه دیدن کلید، نوک پیچ گوشتی را با پارچه بپوشانید.

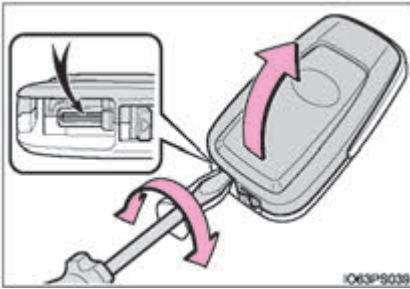

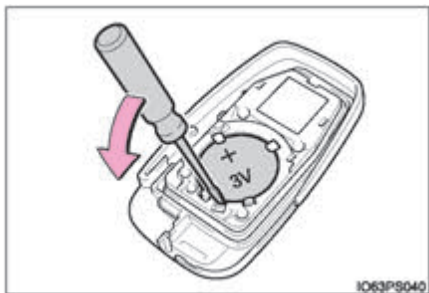

3] باتری خالی را خارج نمایید.

حین جدا کردن پوشش، اگر قادر به دیدن باتری نمی‌باشید دلیل آن چسبیده شدن ماژول ریموت به پوشش بالایی می‌باشد، ماژون سوئیچ الکترونیکی را از پوشش جدا نمایید به طوری که باتری مانند تصویر قابل دیدن باشد.
باتری جدید را به طوری که سمت "+" رو به بالا باشد، سوار کنید.



廢電池請回收

4] برای نصب کردن عکس مراحل بالا را انجام دهید.

■ از باتری لیتیومی CR2032 استفاده نمایید.

- باتری را می‌توان در نمایندگی مجاز توپوتا، فروشگاه‌های لوازم الکتریکی یا تجهیزات دوربین خریداری نمایید.
 - برای تعویض باتری فقط از نوع مشابه توصیه شده توسط کارخانه سازنده استفاده نمایید.
 - باتری‌های کهنه را براساس قوانین محلی دور بریزید.
- اگر باتری ریموت خالی شده باشد.**
- علائم زیر رخ می‌دهد:
 - سیستم هوشمند ورود و استارت و فرستنده کنترل از راه دور بی‌سیم (ریموت کنترل) به درستی عمل نخواهد کرد.
 - محدوده عملکردی کاهش می‌یابد.



هشدار

■ باتری و قطعات پیاده شده

این قطعات بسیار کوچک بوده و در صورت خورده شدن توسط کودکان، می توانند منجر به خفگی شوند. این قطعات را از دسترس کودکان دور نگه دارید. عدم توجه به این موارد می تواند منجر به صدمات جسمی جدی و یا حتی مرگ گردد.



توجه

■ برای عملکرد عادی پس از تعویض باتری

برای جلوگیری از صدمات، پیشگیری های زیر را در نظر بگیرید:

- همیشه با دستان خشک کار کنید.
- رطوبت می تواند منجر به زنگ زدن باتری گردد.
- از دست زدن یا جا به جا کردن قطعات درون فرستنده کنترل از راه دور خودداری نمایید.
- از خم کردن اتصالات باتری خودداری نمایید.

کنترل و تعویض فیوزها

اگر سیستم های الکتریکی عمل نمی کنند، ممکن است یکی از فیوزها سوخته باشد. در این صورت فیوزها را کنترل و تعویض نمایید.

1 سوئیچ موتور را در موقعیت خاموش (Off) قرار دهید.

2 درپوش جعبه فیوز را باز کنید.

◀ محفظه موتور جعبه فیوز نوع A

حین فشار دادن دو گیره، پوشش را بالا آورید.

در صورت بستن پوشش، از اتصال صحیح دو گیره مطمئن شوید.

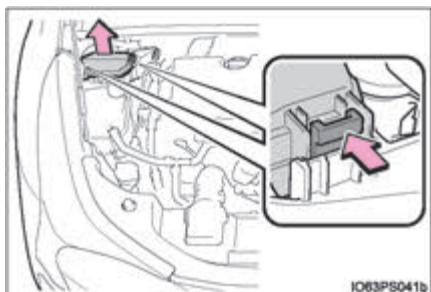

IO63P8041b

◀ محفظه موتور جعبه فیوز نوع B

حین فشار دادن سه گیره، پوشش را بالا آورید.

در صورت بستن پوشش، از اتصال صحیح سه گیره مطمئن شوید.

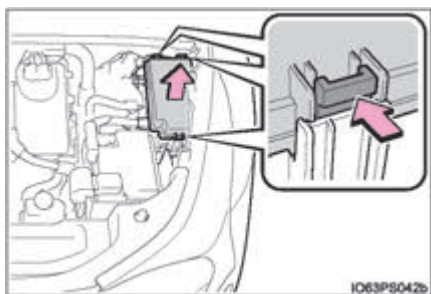

IO63P8042b

◀ سمت چپ جلو داشبورد (خودروهای فرمان سمت چپ)

درپوش را باز کنید.

حین نصب و پیاده کردن از فشار دادن گیره

مطمئن شوید.

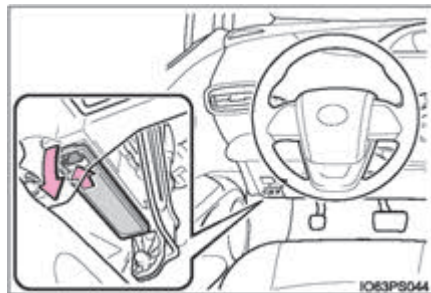

IO63P8044

◀ سمت چپ جلو داشبورد (خودروهای فرمان سمت راست)

① زبانه را به داخل فشار دهید و پوشش را خارج نمایید.

② حین فشار دادن ضامن قفل، کانکتور را جدا نمایید.

③ درپوش را باز کنید.

حین نصب و پیاده کردن از فشار دادن گیره مطمئن شوید.

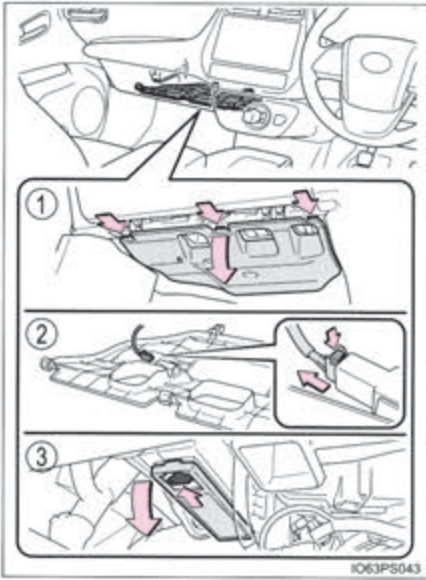

③ فیوز را خارج کنید.

فقط فیوزهای نوع A را می‌توان با ابزار فیوزکش بیرون آورد.

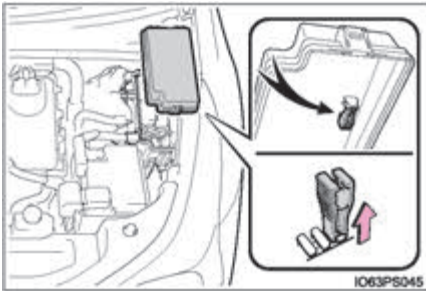

4 فیوز را از نظر سوختن بررسی کنید.

1 فیوز عادی

2 فیوز سوخته

فیوز سوخته را با فیوز جدید دارای آمپر مشابه تعویض نمایید. آمپر فیوزها را می توان روی درب جعبه فیوز یافت.

نوع B ◀

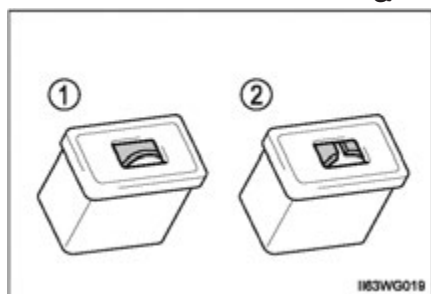

نوع A ◀

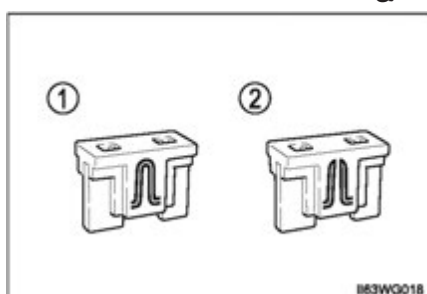

نوع C ◀

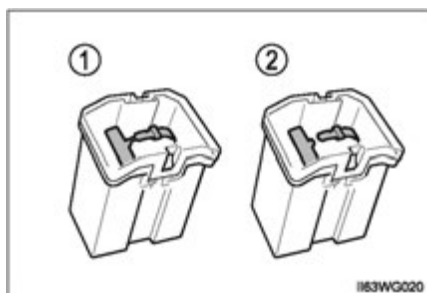

■ پس از تعویض فیوز

● اگر حتی پس از تعویض فیوز باز هم چراغ روشن نمی‌شود، ممکن است نیاز باشد لامپ چراغ را تعویض نمایید. (← صفحه ۵۶۹)

● اگر فیوز دوباره سوخت، برای بازرسی خودرو به نمایندگی مجاز تویوتا مراجعه نمایید.

■ در صورتی که مداری بیش از حد زیر فشار قرار بگیرد.

فیوز می‌سوزد تا از آسیب سیم‌کشی جلوگیری کند.

■ در صورت تعویض لامپ چراغ‌ها

تویوتا توصیه می‌کند از محصولات اصلی تویوتا طراحی شده برای این خودرو استفاده نمایید. زیرا لامپ‌هایی که به این مدارها متصل شده‌اند برای جلوگیری از فشار زیاد طراحی شده‌اند، همچنین قطعات غیراصلی یا قطعاتی که برای این خودرو طراحی نشده‌اند ممکن است غیرقابل استفاده باشد.

⚠ هشدار

■ جلوگیری از آسیب دیدن سیستم‌ها و آتش‌سوزی خودرو

پیشگیری‌های زیر را در نظر بگیرید:

عدم توجه به موارد زیر می‌تواند منجر به صدمه دیدن خودرو، آتش‌سوزی و صدمات جسمی گردد.

● هرگز از فیوزی با آمپر بالاتر از مقدار مشخص شده یا جسمی دیگر به جای فیوز استفاده نکنید.

● همیشه از فیوزهای اصلی تویوتا یا مشابه استفاده کنید.

حتی برای استفاده موقت هرگز از سیم به جای فیوز استفاده نکنید.

● از دستکاری فیوزها یا جعبه فیوز خودداری نمایید.

⚠ توجه

■ پیش از تعویض فیوز

در صورتی که سیستم بار الکتریکی بیش از حد دارد، در اولین فرصت ممکن برای شناسایی و تعمیر سیستم به نمایندگی مجاز تویوتا مراجعه نمایید.

لامپ چراغ ها

لامپ چراغ های زیر را خودتان می توانید تعویض نمایید. میزان سختی تعویض بسته به لامپ متفاوت است.

از آنجا که خطر صدمه دیدن قطعات وجود دارد، توصیه می شود تعویض توسط نمایندگی مجاز تویوتا انجام گردد.

آمادگی برای تعویض لامپ چراغ

ولتاژ لامپ چراغ هایی که می خواهید تعویض شوند را کنترل نمایید. (← صفحه ۶۶۷)

موقعیت لامپ‌ها

■ جلو

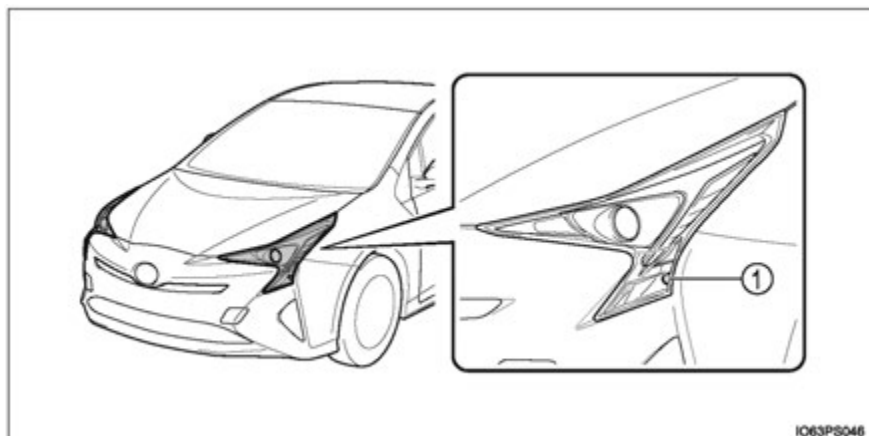

① چراغ راهنمای جلو

■ عقب

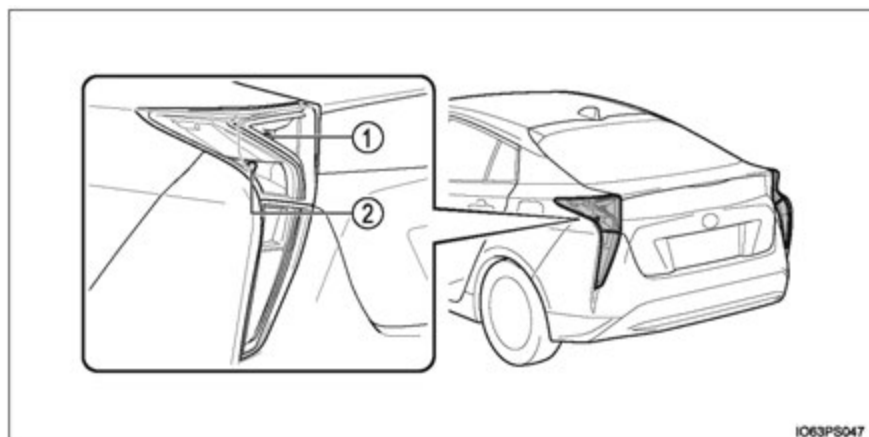

① چراغ راهنمای عقب

② چراغ دنده عقب

تعویض لامپ چراغ‌ها

چراغ‌های راهنمای جلو

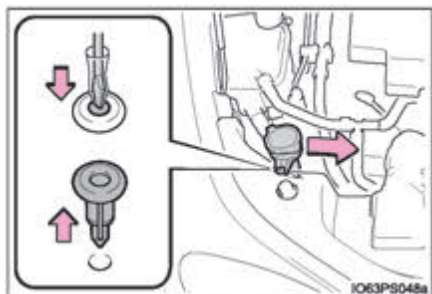

1 فقط سمت راست

با استفاده از پیچ گوشتی، و سمت وسط بست را به سمت پایین فشار داده تا خارج شود. پس از خارج کردن بست، لوله ورودی مخزن شیشه شوی را به سمت راست به صورت کشویی حرکت دهید.

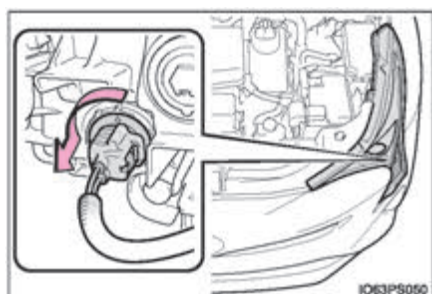

2 پایه لامپ را خلاف حرکت عقربه های ساعت بچرخانید.

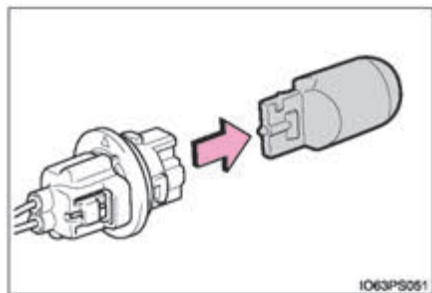

3 لامپ چراغ را پیاده کنید.

4 برای نصب کردن، عکس مراحل بالا را انجام دهید.

■ چراغ‌های راهنمای عقب و چراغ‌های دنده عقب

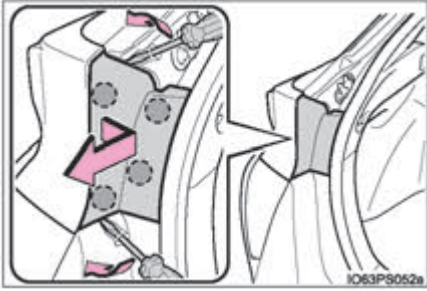

1 در ب پشتی را باز کنید. پیچ گوشتی را در پوشش چراغ جا بزنید و گیره‌هایی که با خطوط نقطه چین مشخص شده اند و نزدیک به قسمت بیرونی خودرو قرار دارند را جدا نمایید. سپس پوشش را بلند کرده و آن به سمت عقب خودرو بکشید تا گیره‌های مشخص شده بوسیله خطوط نقطه چین نزدیک به قسمت بیرونی خودرو جدا شوند. جهت جلوگیری از صدمه دیدن پوشش، سرپیچ گوشتی را با پارچه بپوشانید.

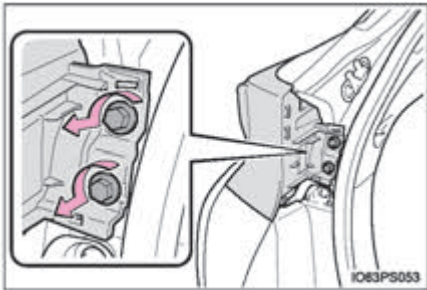

2 دو پیچ را باز کنید.

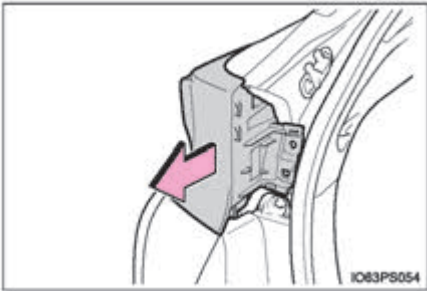

3 مجموعه چراغ را به سمت عقب خودرو بکشید تا جدا شود.

4 پایه لامپ را در خلاف جهت حرکت عقربه‌های ساعت بچرخانید.

◀ چراغ دنده عقب

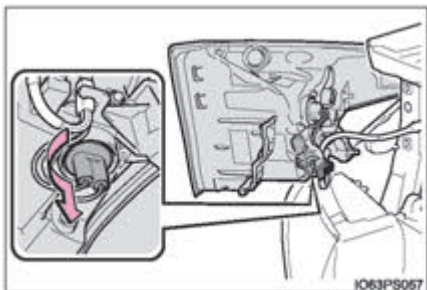

◀ چراغ راهنمای عقب

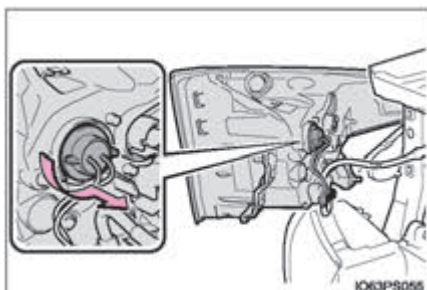

5 لامپ چراغ را جدا کنید.

◀ چراغ دنده عقب

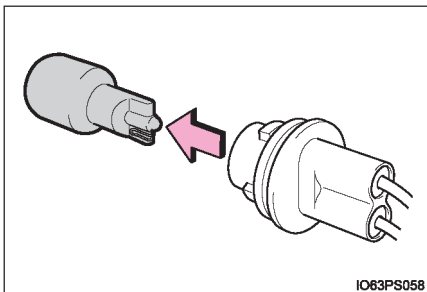

◀ چراغ راهنمای عقب

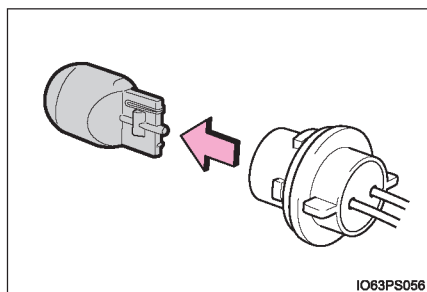

6 لامپ چراغ جدید را سوار کرده و سپس پایه لامپ را در مجموعه چراغ با جا زدن آن نصب کنید و پایه

لامپ را در جهت حرکت عقربه‌های ساعت بچرخانید.

◀ چراغ دنده عقب

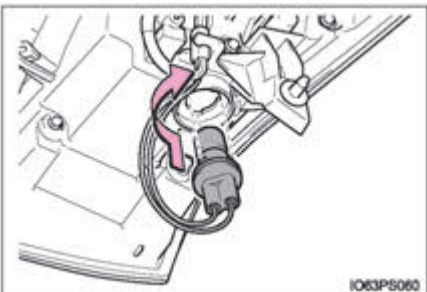

◀ چراغ راهنمای عقب

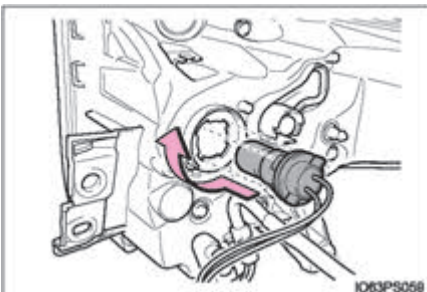

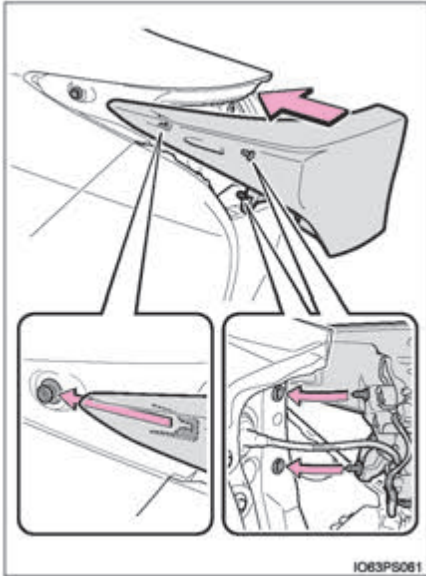

7 شیارهای روی مجموعه چراغ را با گیره‌ها همراستا کنید و مجموعه چراغ را مستقیم جا بزنید به طوری که ۲ خار روی مجموعه چراغ در سوراخ‌ها قرار گیرد. از محکم کردن مجموعه چراغ مطمئن شوید.

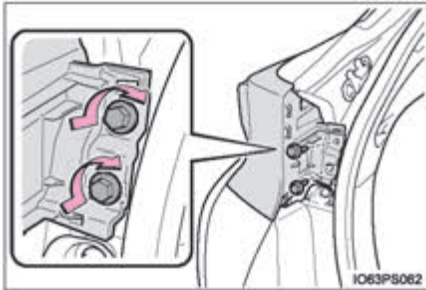

8 دو پیچ را سوار کنید.

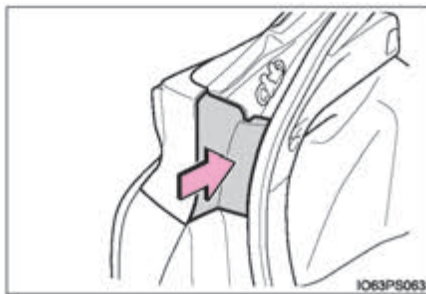

9 پوشش را نصب کنید.

■ لامپ‌های زیر را تعویض نمایید.

در صورت سوختن هر کدام از لامپ‌های زیر، آن را توسط نمایندگی مجاز تویوتا تعویض نمایید.

- چراغ‌های جلو
- چراغ‌های روشنایی روز
- چراغ موقعیت جلو (چراغ کوچک)
- چراغ‌های مه شکن جلو
- چراغ‌های راهنمای جانبی
- چراغ‌های مه شکن عقب (در صورت مجهز بودن)
- چراغ‌های عقب
- چراغ‌های ترمز
- چراغ‌های ترمز سوم (بالا)
- چراغ‌های پلاک راهنمایی و رانندگی

■ چراغ‌های LED

چراغ‌هایی غیر از چراغ‌های راهنمای جلو، چراغ‌های راهنمای عقب و چراغ‌های دنده عقب دارای تعدادی چراغ LED هستند. در صورت سوختن هر کدام از چراغ‌های LED، جهت تعویض چراغ به نمایندگی مجاز تویوتا مراجعه نمایید.

■ رطوبت جمع شده داخل قاب چراغ‌ها

اندکی رطوبت جمع شده داخل قاب چراغ‌های جلو بیانگر نقص نیست.

برای اطلاع از جزئیات در موقعیت‌های زیر با نمایندگی مجاز تویوتا تماس حاصل نمایید:

● قطرات بزرگ جمع شده داخل قاب چراغ‌ها

● آب جمع شده درون چراغ‌های جلو

■ در صورت تعویض لامپ چراغ‌ها

← صفحه ۵۶۸



■ تعویض لامپ چراغ‌ها

- از غیر فعال بودن سیستم هیبریدی و خاموش بودن چراغ‌ها اطمینان حاصل نمایید. بلافاصله پس از خاموش کردن چراغ‌ها، لامپ‌ها را تعویض نکنید.
- لامپ‌ها بسیار داغ بوده و ممکن است باعث سوختگی شود.
- بدون دستکش به شیشه لامپ چراغ دست نزنید. اگر دست زدن به آن الزامی است آن را با پارچه خشک تمیز نگه دارید و اجازه ندهید رطوبت یا چربی با لامپ تماس پیدا کند. همچنین، اگر لامپ خراشیده شود یا بیفتد، ممکن است ترک خورده یا بشکند.
- لامپ چراغ‌ها و قطعات نگهدارنده آن‌ها را محکم نمایید. عدم توجه به این مورد می‌تواند منجر به صدمه دیدن در اثر داغ شدن، آتش‌سوزی یا ورود آب به چراغ جلو گردد که ممکن است منجر به صدمه دیدن چراغ‌های جلو یا جمع شدن رطوبت در قاب چراغ‌ها شود.
- هرگز اقدام به جدا کردن یا تعمیر لامپ چراغ‌ها، کانکتورها، مدارهای الکتریکی یا قطعات مربوطه نکنید. در غیر این صورت منجر به شوک الکتریکی و در نتیجه آسیب‌های جسمی جدی یا مرگ می‌شود.

■ برای جلوگیری از صدمه یا آتش‌سوزی

- مطمئن شوید که لامپ‌ها محکم قرار داده شده و قفل شده‌اند.
- قبل از سوار کردن لامپ برای جلوگیری از صدمه دیدن در اثر گرما، مقدار توان (وات) لامپ را بررسی نمایید.

۷-۱ اطلاعات مهم

چراغ های فلاشر (احتیاط) ۵۷۸

لزوم توقف خودرو در مواقع اضطراری ۵۷۹

۷-۲ اقدامات لازم در مواقع اضطراری

در صورت لزوم بکسل شدن خودرو ۵۸۰

در صورت بروز مشکل ۵۸۶

در صورت روشن شدن چراغ اخطار یا به صدا در

آمدن آژیر هشدار ۵۸۷

در صورت نمایش پیغام هشدار ۵۹۶

در صورت پنچر کردن (خودروهای مجهز به چرخ

زاپاس) ۶۰۴

در صورت پنچر کردن (خودروهای فاقد چرخ

زاپاس) ۶۱۸

در صورت فعال نشدن سیستم هیبریدی ۶۳۷

در صورت کار نکردن صحیح ریموت ۶۳۹

در صورت خالی شدن شارژ باتری ۱۲ ولتی ۶۴۲

در صورت داغ کردن خودرو ۶۴۸

در صورت گیر کردن خودرو ۶۵۳

چراغ‌های فلاشر (احتیاط)

حین توقف اضطراری خودرو در جاده به دلیل نقص فنی و غیره، چراغ‌های فلاشر به رانندگان دیگر هشدار می‌دهد.

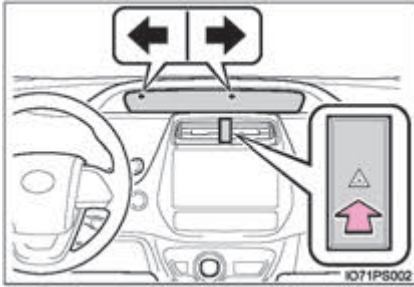

کلید را فشار دهید.
تمام چراغ‌های راهنما چشمک خواهند زد.
برای خاموش کردن چراغ‌های راهنما، کلید را یکبار دیگر فشار دهید.

■ چراغ‌های فلاشر (احتیاط)

اگر حین غیرفعال بودن سیستم هیبریدی به مدت طولانی از چراغ‌های فلاشر استفاده شود، (در صورتی که نشانگر "READY" روشن نمی‌باشد)، ممکن است باتری ۱۲ ولتی خالی شود.

لزوم توقف خودرو در مواقع اضطراری

فقط در مواقع اضطراری وقتی امکان توقف خودرو به صورت عادی نیست، خودرو را به روش زیر متوقف نمایید:

- 1 هر دو پا را محکم بر روی پدال ترمز قرار داده و فشار دهید.
- با این تصور که نیروی مورد نیاز برای توقف خودرو افزایش پیدا می‌کند از پمپ کردن (پا زدن) مکرر پدال ترمز خودداری نمایید.
- 2 دنده را در حالت خلاص N قرار دهید.
- ◀ اگر دنده در حالت خلاص N قرار گرفت
- 3 پس از کاهش سرعت، خودرو را در مکانی ایمن متوقف نمایید.
- 4 سیستم هیبریدی را غیرفعال کنید.
- ◀ اگر دنده در حالت خلاص N قرار نمی‌گیرد.
- 3 به فشار دادن پدال ترمز با هر دو پا ادامه دهید تا سرعت خودرو تا جای ممکن کاهش یابد.



- 4 برای غیرفعال کردن سیستم هیبریدی، سوئیچ موتور را به مدت ۲ ثانیه یا بیشتر بطور متوالی فشار داده و نگهدارید، یا ۳ بار یا بیشتر به مدت کوتاه فشار دهید.

- 5 خودرو را در مکانی ایمن کنار جاده متوقف نمایید.

هشدار

■ در صورتیکه سیستم هیبریدی حین رانندگی بلاجبار خاموش شود:

نیروی کمکی برای چرخاندن غریبک فرمان از بین خواهد رفت و در نتیجه چرخاندن غریبک فرمان سخت تر می‌شود. پیش از خاموش کردن سیستم هیبریدی، تاجای ممکن سرعت خودرو را کاهش دهید.

در صورت لزوم بکسل شدن خودرو

اگر بکسل نمودن ضروری است، توصیه می شود خودرو را توسط نمایندگی مجاز تویوتا یا شرکت های بکسل معتبر و با استفاده از کامیونت بلند کننده یا کامیونت تخت بکسل نمایید. از زنجیر ایمنی برای بکسل استفاده کرده و تمامی قوانین محلی، استانی و ایالتی را رعایت کنید.

شرایطی که بکسل کردن بوسیله خودروی دیگر امکانپذیر نمی باشد.

در شرایط زیر امکان بکسل کردن بوسیله خودروی دیگر با استفاده از کابل یا زنجیر بکسل وجود ندارد زیرا ممکن است چرخ های جلو بدلیل استفاده از قفل پارک، قفل شود. با نمایندگی مجاز تویوتا یا شرکت های تجاری بکسل تماس حاصل نمایید.

- وجود نقص فنی در سیستم کنترل تعویض دنده (← صفحه ۲۵۷، ۶۰۲)
- وجود نقص فنی در سیستم ایموبلایزر (ضد سرقت) (← صفحه ۱۰۶)
- وجود نقص فنی در سیستم هوشمند ورود و استارت (← صفحه ۶۳۹)
- خالی شدن شارژ باتری ۱۲ ولت (← صفحه ۶۴۲)

شرایطی که لازم است پیش از بکسل کردن با نمایندگی های مجاز تماس بگیرید.

- موارد زیر می تواند بیانگر وجود مشکل در گیربکس هیبریدی باشد. پیش از بکسل با نمایندگی مجاز تویوتا یا شرکت های تجاری بکسل تماس حاصل نمایید.
- پیام هشدار سیستم هیبریدی نمایش داده شده و خودرو حرکت نمی کند.
- خودرو صدای غیرعادی می دهد.

بکسل کردن با استفاده از کامیونت جرثقیلی

برای جلوگیری از صدمه دیدن بدنه خودرو، برای بکسل کردن از کامیونت جرثقیلی استفاده نکنید.

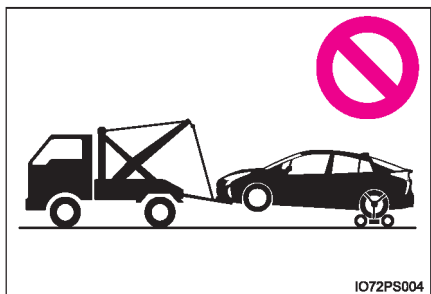

بکسل کردن با استفاده از کامیون بلندکننده چرخ‌ها

◀ از سمت عقب

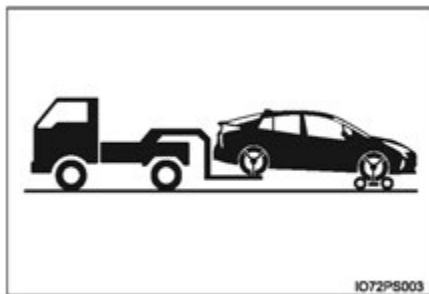

◀ از سمت جلو

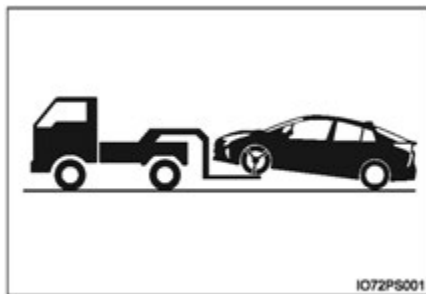

از کفی چرخ‌دار در زیر چرخ‌های جلو استفاده نمایید.

ترمز دستی را آزاد نمایید.

استفاده از کامیونت تخت

در صورتی که از کامیونت تخت استفاده کنید، آن را در موقعیت نشان داده شده در تصویر متصل و محکم نمایید.

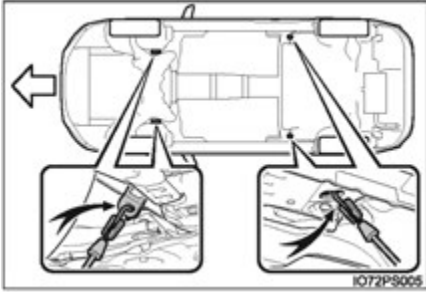

در صورتی که از زنجیر یا کابل برای نگه داشتن خودرو استفاده می‌کنید، زاویه هاشور خورده تصویر باید 45° باشد.

از سفت کردن بیش از حد خودداری نمایید. در غیر این صورت خودرو صدمه می‌بیند.

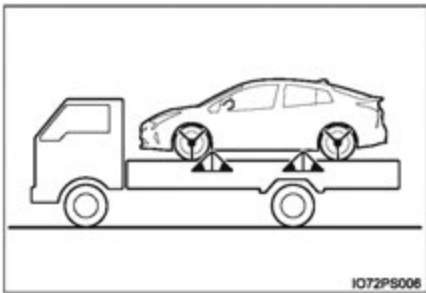

بکسل اضطراری

اگر در شرایط اضطراری کامیونت مخصوص بکسل در دسترس نیست، خودرو را می‌توان به صورت موقت با استفاده از کابل یا زنجیر متصل به قلاب بکسل در مواقع اضطراری بکسل نمود. این کار فقط روی سطح سفت جاده در مسیرهای کوتاه با سرعت کمتر از $(3\text{mph})5\text{km/h}$ امکان‌پذیر است. راننده باید در پشت فرمان نشسته، فرمان داده و ترمز بگیرد. چرخ‌های خودرو، بخش انتقال نیرو، اکسل‌ها، فرمان و ترمزها باید در شرایط مناسبی قرار داشته باشند.

بکسل کردن با استفاده از کامیونت جرثقیلی

1 قلاب بکسل را بیرون آورید. (← صفحه ۶۰۵، ۶۲۰)

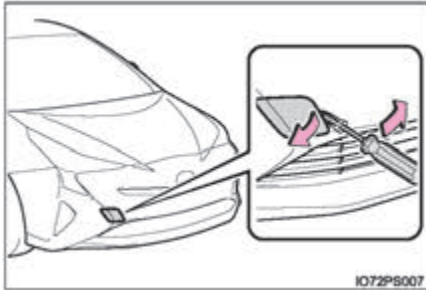

2 با استفاده از پیچ گوشتی تخت درپوش بکسل را پیاده نمایید.

مطابق شکل، جهت محافظت از بدنه خودرو، بین پیچ گوشتی و بدنه خودرو از یک تکه پارچه استفاده نمایید.

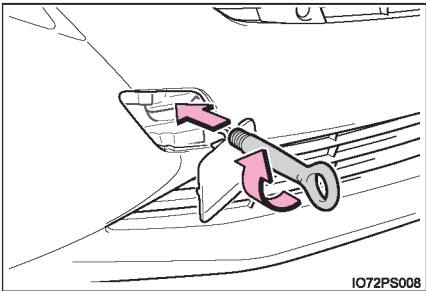

3 قلاب بکسل را در سوراخ جازده و با دست آن را محکم نمایید.

4 با استفاده از آچار چرخ یا میله فلزی سخت، قلاب را محکم نمایید. در صورت محکم کردن با این ابزار، مطمئن شوید که به بدنه خودرو صدمه وارد نکنید.

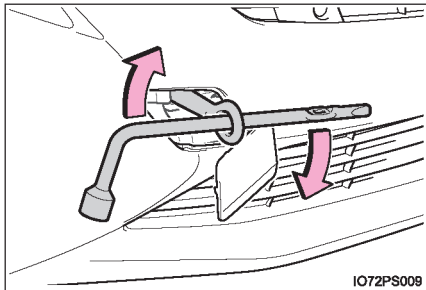

5 کابل یا زنجیر بکسل را به قلاب بکسل محکم متصل کنید. از صدمه دیدن بدنه خودرو جلوگیری نمایید.

6 در خودرویی که قرار است بکسل شود قرار بگیرید و سیستم هیبریدی را فعال نمایید. اگر سیستم

هیبریدی فعال نگردید، سوئیچ موتور را در موقعیت روشن "ON" قرار دهید. رادار هوشمند فاصله را غیرفعال کنید. (در صورت مجهز بودن): ← صفحه ۳۸۹

7 دسته دنده را در موقعیت دنده خلاص (N) قرار داده و ترمز پارک را آزاد نمایید.

■ در صورت بکسل کردن

در صورتی که سیستم هیبریدی غیرفعال است، نیروی کمکی فرمان برای ترمزها و فرمان‌گیری فعال نمی‌باشد و فرمان‌گیری و عملکرد ترمزها مشکل‌تر می‌شود.

■ آچار چرخ

آچار چرخ در محفظه بار قرار دارد. (← صفحه ۶۰۵، ۶۲۰)

■ نصب قلاب بکسل در عقب خودرو

جهت حمل و نقل حفره‌ای برای بستن خودرو در عقب تعبیه شده است. با این حفره در عقب خودروی شما نمی‌توان خودروی دیگری را بکسل نمود.

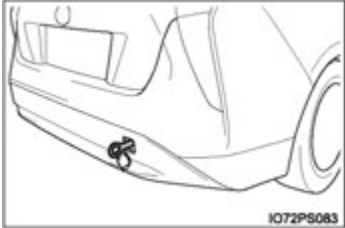

⚠ هشدار

پیشگیری‌های زیر را در نظر بگیرید:

عدم توجه به این موارد می‌تواند منجر به صدمات جسمی جدی یا حتی مرگ گردد.

■ در صورت بکسل کردن خودرو

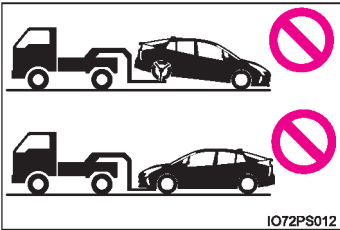

برای انتقال خودرو، از بالا آوردن چرخ‌های جلو یا بالا آوردن چهارچرخ خودرو از روی زمین اطمینان حاصل نمایید. در صورت بکسل خودرو با چرخ‌های جلو در تماس با زمین ممکن است، بخش انتقال نیرو و قطعات مربوطه صدمه ببینند. یا برق تولید شده از طریق عملکرد موتور ممکن است بسته به موقعیت محل آسیب دیده یا نقص فنی باعث آتش‌سوزی شود.

■ در صورت بکسل کردن

- در صورت استفاده از کابل یا زنجیر برای بکسل کردن، از شروع به حرکت ناگهانی و غیره خودداری نمایید. زیرا فشار زیادی را به قلاب بکسل، کابل یا زنجیرها وارد می‌کند. ممکن است قلاب بکسل، کابل یا زنجیرها صدمه ببینند و ممکن است قطعات شکسته آن‌ها به افراد برخورد کرده و منجر به آسیب‌های جدی شود.
 - سوئیچ موتور را در موقعیت خاموش Off قرار ندهید.
- این امکان وجود دارد که بدلیل قفل شدن چرخ‌های جلو بوسیله قفل ترمز پارک منجر به بروز تصادف شود.

هشدار 

پیشگیری‌های زیر را مدنظر قرار دهید.
بی‌توجهی به موارد زیر ممکن است باعث آسیب‌های جسمی جدی یا مرگ شود.

■ نصب قلاب بکسل خودرو

- قلاب بکسل فقط مخصوص خودروهای مجهز به قلاب بکسل می‌باشد. از قلاب بکسل در خودروی دیگر استفاده نکنید و از قلاب بکسل این خودرو در خودروی دیگر نیز استفاده نکنید.
 - از نصب کردن قلاب بکسل به طور محکم مطمئن شوید.
- در صورتیکه قلاب بکسل را به طور محکم نصب نکنید، ممکن است حین بکسل کردن شل شود.

توجه 

■ جلوگیری از صدمه دیدن خودرو حین بکسل با استفاده از کامیونت بلندکننده چرخ‌ها
از وجود فاصله کافی با زمین در سمت دیگر خودروی بالا رفته اطمینان حاصل نمایید. بدون فاصله کافی، ممکن است عقب خودرو به شدت صدمه ببیند.

■ جلوگیری از صدمه دیدن خودرو حین بکسل نمودن با استفاده از کامیونت جرثقیلی
از بکسل نمودن با استفاده از کامیونت جرثقیلی، از سمت جلو یا عقب خودداری نمایید.

■ جلوگیری از صدمه دیدن خودرو حین بکسل نمودن اضطراری
از اتصال کابل یا زنجیر بکسل به اجزای سیستم تعلیق خودداری نمایید.

در صورت بروز مشکل

در صورتی که متوجه علائم زیر شدید، احتمالاً خودرو نیاز به تنظیم یا تعمیر دارد. با نمایندگی مجاز تویوتا تماس بگیرید.

علائم قابل مشاهده

- نشستی مایع از زیر خودرو
- (چکیدن آب از سیستم تهویه هوای مطبوع پس از استفاده عادی است)
- لاستیک‌ها بدون باد به نظر می‌رسند یا سایش آج لاستیک ناهموار است
- چراغ اخطار بالا بودن دمای مایع خنک‌کننده چشمک می‌زند یا روشن است.

علائم قابل شنیدن

- تغییر صدای آگزوز
- جیغ کشیدن شدید لاستیک‌ها حین دورزدن
- صدای عجیب سیستم تعلیق
- صدای تق تق یا صداهای دیگر سیستم هیبریدی

علائم عملکردی

- موتور خاموش می‌کند، درجا می‌زند یا بد عمل می‌کند.
- کاهش شدید قدرت
- حین ترمزگیری خودرو به یک طرف کشیده می‌شود.
- حین رانندگی روی جاده صاف خودرو به یک طرف کشیده می‌شود.
- از دست دادن قدرت ترمز، حالت اسفنجی ترمز، رسیدن پدال به کف خودرو

در صورت روشن شدن چراغ اخطار یا به صدا درآمدن آژیر هشدار

اگر هر کدام از چراغ‌های اخطار روشن شده است، آرام مراحل زیر را انجام دهید. اگر چراغ روشن شده یا چشمک می‌زند، پس از آن خاموش می‌شود، لزوماً بیانگر نقص فنی سیستم نیست. با این وجود، اگر این اتفاق مجدداً رخ داد، برای کنترل خودرو به نمایندگی مجاز تویوتا مراجعه نمایید.

لیست چراغ‌های اخطار و آژیر هشدار

چراغ اخطار	چراغ اخطار/ جزئیات/ عملکردها
	چراغ اخطار و آژیر هشدار سیستم ترمز (نشانگر قرمز رنگ)*1 نشان می‌دهد: <ul style="list-style-type: none"> • پایین بودن سطح روغن ترمز • نقص فنی سیستم ترمز؛ یا ← بلافاصله خودرو را در محل امنی متوقف کرده و با نمایندگی مجاز تویوتا تماس بگیرید. ادامه رانندگی ممکن است خطرناک باشد.
	چراغ اخطار سیستم ترمز (نشانگر زرد رنگ) نشانگر نقص سیستم‌های زیر است: <ul style="list-style-type: none"> • سیستم ترمزگیری باز تولید نیرو، یا • سیستم ترمز کنترل شده برقی ← بلافاصله برای بررسی سیستم به نمایندگی مجاز تویوتا مراجعه نمایید.
	چراغ اخطار سیستم شارژ نقص فنی در سیستم شارژ خودرو را نشان می‌دهد. ← بلافاصله خودرو را در محل امنی متوقف کرده و با نمایندگی مجاز تویوتا تماس بگیرید.
	چراغ اخطار پایین بودن فشار روغن موتور (آژیر هشدار)*2 پایین بودن بیش از اندازه فشار روغن موتور را نشان می‌دهد. ← بلافاصله خودرو را در محل امنی متوقف کرده و با نمایندگی مجاز تویوتا تماس بگیرید.

چراغ اخطار/ جزئیات/ عملکردها	چراغ اخطار
<p>چراغ نشانگر نقص فنی نشانگر نقص فنی در سیستم‌های زیر:</p> <ul style="list-style-type: none"> • سیستم هیبریدی • سیستم کنترل الکترونیک موتور؛ یا • سیستم کنترل الکترونیک دریچه گاز <p>← بلافاصله برای بررسی سیستم به نمایندگی مجاز تویوتا مراجعه نمایید.</p>	
<p>چراغ اخطار سیستم کیسه هوا (SRS) نشانگر نقص فنی در سیستم‌های زیر است:</p> <ul style="list-style-type: none"> • سیستم کیسه هوا؛ یا • سیستم پیش کشنده کمربندایمنی <p>← بلافاصله برای بررسی سیستم به نمایندگی مجاز تویوتا مراجعه نمایید.</p>	
<p>چراغ اخطار ABS نشانگر نقص فنی در سیستم‌های زیر است:</p> <ul style="list-style-type: none"> • سیستم ABS؛ یا • سیستم ترمز کمکی <p>← بلافاصله برای بررسی سیستم به نمایندگی مجاز تویوتا مراجعه نمایید.</p>	
<p>چراغ اخطار سیستم نیروی کمکی غربلیک فرمان (آژیر هشدار) نشانگر نقص فنی در سیستم EPS (سیستم فرمان با نیروی کمکی (برقی)) است.</p> <p>← بلافاصله برای بررسی سیستم به نمایندگی مجاز تویوتا مراجعه نمایید.</p>	 (قرمز/ زرد)

چراغ اخطار / جزئیات / عملکردها	چراغ اخطار
<p>چراغ اخطار PCS (سیستم پیشگیری از تصادف) چراغ اخطار چشمک می‌زند (و آژیر شنیده می‌شود): در صورتیکه نقص فنی در سیستم PCS (سیستم پیشگیری از تصادف) ← بلافاصله جهت بررسی خودرو به نمایندگی مجاز تویوتا مراجعه نمایید. در صورتیکه چراغ اخطار چشمک بزند (و صدای آژیر شنیده نشود): نشانگر در دسترس نبودن موقتی سیستم PCS (سیستم پیشگیری از تصادف) است. در صورت بروز هر کدام از موارد زیر سیستم PCS در دسترس نمی‌باشد:</p> <ul style="list-style-type: none"> • محدوده اطراف سنسور رادار یا سنسور دوربین کثیف شده یا بوسیله برچسب، یخ، بخار آب و غیره پوشانده شده باشد. <p>← آلودگی، بخار آب، یخ، برچسب و غیره را برطرف نمایید. سنسور رادار یا سنسور دوربین از محدوده شرایط عملکردی خود خارج شده باشد (دما و غیره)</p> <p>← چنانچه شرایط عملکردی (دما و غیره) مناسب باشد، سیستم PCS (سیستم پیشگیری از تصادف) در دسترس قرار می‌گیرد. در صورتیکه چراغ اخطار روشن باشد:</p> <p>یا سیستم VSC (کنترل پایداری خودرو) یا سیستم PCS (پیشگیری از تصادف)، غیرفعال می‌شوند یا هر دو سیستم غیرفعال می‌گردند.</p> <p>← جهت فعال نمودن سیستم PCS، فعال نمودن دو سیستم VSC و PCS به صفحات ۳۰۴ و ۴۳۷ مراجعه نمایید.</p>	 <p>(چشمک می‌زند) (در صورت مجهز بودن)</p>
<p>چراغ نشانگر لغزش نشانگر نقص فنی در سیستم های زیر است:</p> <ul style="list-style-type: none"> • سیستم VSC (کنترل پایداری خودرو) • سیستم TRC (کنترل کششی)؛ یا • سیستم کنترل کمکی شروع حرکت در سربالایی <p>← بلافاصله جهت بررسی خودرو به نمایندگی مجاز تویوتا مراجعه نمایید. زمانی که سیستم های VSC، ABS، یا TRC در حال عملکرد است، چراغ چشمک می‌زند.</p>	

چراغ اخطار / جزئیات / عملکردها	چراغ اخطار
<p>چراغ اخطار بالا بودن دمای مایع خنک کننده (خودروهای فاقد سیستم گردش مجدد گرمای اگزوز)</p> <p>بالا بودن بیش از اندازه دمای مایع خنک کننده موتور را نشان می دهد و در صورت افزایش دمای مایع خنک کننده از حالت چشمک زن به حالت روشن ثابت تغییر می کند.</p> <p>← بلافاصله خودرو را در محل امنی متوقف نمایید. (← صفحه ۶۴۸)</p>	
<p>چراغ اخطار بالا بودن دمای خنک کننده (خودروهای فاقد سیستم گردش مجدد گرمای اگزوز)</p> <p>• زمانی که چراغ چشمک می زند: نشانگر بالا بودن بیش از اندازه دمای مایع خنک کننده موتور است. چنانچه دما مجدداً افزایش یابد، حالت چراغ از چشمک زدن به روشن ماندن تغییر می کند.</p> <p>← بلافاصله خودرو را در محل امنی متوقف نمایید. (← صفحه ۶۴۸)</p> <p>• در صورتیکه چراغ بدون چشمک زدن روشن شود: نشانگر نقص فنی در سیستم گردش مجدد گرمای اگزوز است.</p> <p>← بلافاصله جهت بررسی خودرو به نمایندگی مجاز تویوتا مراجعه کنید.</p>	
<p>نشانگر ICS OFF</p> <p>نشانگر نقص فنی رادار هوشمند فاصله است.</p> <p>← جهت بررسی خودرو به نمایندگی مجاز تویوتا مراجعه کنید.</p> <p>چراغ اخطار به روش زیر عمل می کند حتی زمانی که سیستم هیچ نقصی نداشته باشد.</p> <p>• در صورت غیرفعال شدن عملکرد رادار هوشمند فاصله، این چراغ روشن می شود. (← صفحه ۳۸۹)</p> <p>• در صورت فعال شدن عملکرد رادار هوشمند فاصله، این چراغ روشن می شود. (← صفحه ۳۹۲)</p> <p>• چنانچه از سیستم نتوان بطور موقت استفاده نمود، این چراغ چشمک می زند. (← صفحه ۳۹۶)</p>	 <p>(چشمک می زند) (در صورت مجهز بودن)</p>
<p>چراغ اخطار باز بودن درب (آژیر هشدار)*3</p> <p>نشانگر بسته نشدن کامل درب است.</p> <p>← بسته شدن تمام دربها را کنترل نمایید.</p>	
<p>چراغ اخطار پایین بودن سطح سوخت</p> <p>نشانگر این است که سوخت باقی مانده در مخزن به میزان 6.4L(1.4Imp.gal.,1.7gal) یا کمتر است.</p> <p>← خودرو را مجدداً سوختگیری نمایید.</p>	

چراغ اخطار / جزئیات / عملکردها	چراغ اخطار
<p>چراغ یادآوری کمر بند ایمنی راننده و سرنشین جلو (آژیر هشدار)*4 به راننده یا سرنشین جلو بستن کمر بند ایمنی را یادآوری می‌کند. ← کمر بند ایمنی را ببندید در صورت وجود فردی در صندلی سرنشین جلو، کمر بند ایمنی باید توسط سرنشین جلو بسته شود تا چراغ اخطار (آژیر هشدار) خاموش گردد.</p>	
<p>چراغ های یادآوری کمر بند ایمنی سرنشینان عقب (آژیر هشدار)*4 به سرنشینان عقب بستن کمر بندی ایمنی را یادآوری می‌کند. ← کمر بند ایمنی را ببندید.</p>	 (در صورت مجهز بودن)
<p>چراغ اخطار اصلی آژیر به صدا در می‌آید و چراغ اخطار روشن شده و چشمک می‌زند، نشان می‌دهد که سیستم اخطار نقص فنی را تشخیص داده است. ← صفحه ۵۹۶</p>	
<p>چراغ اخطار فشار باد لاستیک در صورت روشن شدن چراغ : فشار باد پایین لاستیک مانند. • دلایل معمولی (← صفحه ۵۹۴) • پنچر شدن (← صفحه ۶۰۴، ۶۱۸) ← فشار باد لاستیک را در سطح توصیه شده تنظیم نمایید. پس از چند دقیقه چراغ اخطار خاموش می‌شود. در مواردی که با وجود تنظیم فشار باد لاستیک‌ها این چراغ خاموش نشود، جهت بررسی سیستم به نمایندگی مجاز تویوتا مراجعه نمایید. زمانی که این چراغ بعد از ۱ دقیقه چشمک زدن روشن باقی می‌ماند. نشانگر نقص فنی در سیستم هشدار فشار باد لاستیک است. (← صفحه ۵۹۴) ← جهت بررسی سیستم به نمایندگی مجاز تویوتا مراجعه نمایید.</p>	 (در صورت مجهز بودن)
<p>چراغ اخطار کنترل استارت- حرکت / سیستم ایمنی عملکرد پدال گاز و ترمز / سیستم هوشمند تشخیص فاصله (با نمایش علامت)*6 نشان می‌دهد که : • سیستم ایمنی عملکرد پدال گاز و ترمز فعال است. • سیستم ایمنی عملکرد پدال گاز و ترمز دچار نقص فنی شده است. • سیستم کنترل استارت- حرکت فعال است. • سیستم کنترل استارت- حرکت دچار نقص فنی شده است ؛ یا • سیستم هوشمند تشخیص فاصله (در صورت مجهز بودن) فعال است (← صفحه ۳۹۲) ← از دستورالعمل‌های نمایش داده شده در صفحه نمایش چند منظوره پیروی کنید.</p>	

چراغ اخطار / جزئیات / عملکردها	چراغ اخطار
<p>سیستم LDA (هشدار خارج شدن از لاین با کنترل فرمان) (با نمایش علامت) سیستم LDA (هشدار خارج شدن از لاین با کنترل فرمان) فرار نگرفتن دستان راننده روی غریبک فرمان حین فعال بودن عملکرد کنترل فرمان را تشخیص می‌دهد. ← غریبک فرمان را محکم بگیرد.</p>	 <p>(در صورت مجهز بودن)</p>

*1: آژیر هشدار سیستم ترمز:

چنانچه مشکلی وجود داشته باشد بر عملکرد ترمزگیری تأثیر گذاشته، چراغ اخطار روشن و صدای آژیر شنیده می‌شود.

*2: آژیر هشدار پایین بودن فشار روغن موتور

در صورتیکه نشانگر "READY" روشن شود، صدای آژیر به مدت حداکثر ۳۰ ثانیه بطور مداوم شنیده شده و چراغ هشدار پایین بودن فشار روغن موتور نیز روشن می‌شود.

*3: آژیر هشدار بازماندن درب

آژیر هشدار بازماندن درب به صدا در می‌آید تا بسته نشدن کامل یک یا چند درب را هشدار دهند (در صورتیکه سرعت خودرو به 5km/h[3mph] رسیده باشد).

*4: آژیر هشدار کمربند ایمنی :

به جزء خودروهایی که حرف آخر کد مدل *5 آنها V است

آژیر هشدار کمربند ایمنی راننده، سرنشین جلو و سرنشینان عقب به صدا در می‌آید تا به آنها هشدار دهد که کمربند ایمنی خود را نبسته اند. پس از رسیدن سرعت خودرو به 20km/h(12mph) ، آژیر به مدت ۳۰ ثانیه بطور متناوب به صدا در می‌آید. پس از آن اگر کمربند ایمنی هنوز بسته نشده باشد، آژیر به مدت ۹۰ ثانیه دیگر با صدای متفاوتی به صدا در می‌آید.

خودروهایی که حرف آخر کد مدل *5 آنها "V" است.

*5: کد مدل خودروی خود را بررسی کنید.

*6: این علامت در صفحه نمایش چند منظوره به نمایش در می‌آید.

■ **حسگر شناسایی سرنشین جلو، بادآور کمر بند ایمنی و آژیر هشدار**

- اگر روی صندلی سرنشین جلو، بار قراردیدید، حسگر شناسایی سرنشین جلو، حتی اگر سرنشین در صندلی نباشد، می‌تواند منجر به چشمک زدن چراغ هشدار و به صدا درآمدن آژیر هشدار شود.
- اگر روی صندلی، تشکچه قرار دهید، حسگر ممکن است سرنشین را شناسایی نکرده و چراغ هشدار به درستی عمل نکند.

■ **چراغ هشدار سیستم فرمان با نیروی کمکی (برقی) (آژیر هشدار)**

زمانی که شارژ باتری ۱۲ ولتی ناکافی است یا ولتاژ به صورت موقت افت کرده، چراغ اخطار سیستم فرمان با نیروی کمکی (برقی) ممکن است روشن شده و صدای آژیر هشدار به صدا درآید.

■ **اگر حین رانندگی، چراغ نشانگر نقص روشن شود**

در بعضی مدل‌ها در صورتی که باک کاملاً خالی شود، چراغ نشانگر نقص روشن می‌شود. اگر باک خالی است، بلافاصله سوختگیری نمایید. پس از چند کیلومتر رانندگی، چراغ نشانگر نقص خاموش خواهد شد. اگر چراغ نشانگر نقص خاموش نمی‌شود، در اولین فرصت ممکن با نمایندگی مجاز تویوتا تماس بگیرید.

■ **زمانی که چراغ هشدار فشار باد لاستیک روشن شود (در صورت مجهز بودن)**

ظاهر لاستیک را از نظر پنچر شدن بررسی نمایید.

در صورت پنچر بودن لاستیک (← صفحه ۶۰۴، ۶۱۸)

در صورت پنچر نبودن لاستیک:

◀ به جزء کشور تایوان

پس از پایین آمدن دمای لاستیک به اندازه کافی، اقدامات زیر را انجام دهید.

- فشار باد لاستیک را بررسی کرده و آن را در سطح مناسب تنظیم نمایید.
- اگر پس از چند دقیقه چراغ اخطار خاموش نگردد، بررسی نمایید که فشار باد لاستیک در سطح توصیه شده باشد و عملکرد مقداردهی اولیه را انجام دهید. (← صفحه ۵۴۲)

اگر بدون پایین آوردن دمای لاستیک به اندازه کافی عملکردهای فوق انجام پذیرد ممکن است این چراغ اخطار مجدد روشن شود.

◀ مخصوص کشور تایوان

فشار باد لاستیک را بررسی کرده و آن را در سطح مناسب تنظیم نمایید. با فشار دادن کلید تنظیم مجدد هشدار فشار باد لاستیک، چراغ هشدار فشار باد لاستیک خاموش نمی‌شود.

■ ممکن است چراغ هشدار فشار باد لاستیک به دلایل معمولی روشن شود. (در صورت مجهز بودن) ممکن است چراغ هشدار فشار باد لاستیک به دلایل معمولی مانند خارج شدن باد لاستیک و تغییر فشار باد لاستیک به دلیل دمای بالا، روشن شود. در این صورت، با تنظیم کردن فشار باد لاستیک، این چراغ (پس از چند دقیقه) خاموش می‌گردد.

■ در صورت تعویض لاستیک با چرخ زاپاس (خودروهای مجهز به سیستم هشدار فشار باد لاستیک) خودروهای مجهز به چرخ سایز کوچک: چرخ سایز کوچک مجهز به سوپاپ هشدار فشار باد لاستیک و فرستنده نمی‌باشد. در صورت پنچر شدن لاستیک، حتی با وجود تعویض لاستیک پنچر با چرخ زاپاس، باز هم چراغ هشدار فشار باد لاستیک خاموش نمی‌گردد. چرخ زاپاس را با لاستیک تعمیر شده تعویض کرده و فشار باد لاستیک را تنظیم نمایید. چراغ هشدار فشار باد لاستیک پس از چند دقیقه خاموش می‌گردد. خودروهای مجهز به لاستیک زاپاس اندازه معمولی: چرخ زاپاس نیز مجهز به سوپاپ هشدار فشار باد لاستیک و فرستنده می‌باشد. اگر فشار باد لاستیک چرخ زاپاس پایین باشد، چراغ هشدار فشار باد لاستیک روشن می‌شود. در صورت پنچر شدن لاستیک، چراغ هشدار فشار باد لاستیک خاموش نشده حتی اگر لاستیک پنچر شده با چرخ زاپاس تعویض گردد. چرخ زاپاس را با لاستیک تعمیر شده تعویض کنید و فشار باد لاستیک را تنظیم نمایید. پس از چند دقیقه چراغ اخطار فشار باد لاستیک خاموش می‌گردد.

■ شرایطی که ممکن است سیستم هشدار فشار باد لاستیک به درستی کار نکند. (در صورت مجهز بودن)

← صفحه ۵۴۴

■ چنانچه چراغ اخطار فشار باد لاستیک پس از یک دقیقه چشمک زدن به طور مداوم روشن باقی بماند. (در صورت مجهز بودن)

در صورت قراردادن سوئیچ موتور در موقعیت روشن ON چراغ اخطار فشار باد لاستیک پس از یک دقیقه چشمک زدن، روشن باقی بماند. جهت بررسی به نمایندگی مجاز تویوتا مراجعه نمایید.

■ آژیر هشدار

در برخی موارد ممکن است به دلیل سر و صدای مکان یا سیستم صوتی، صدای آژیر شنیده نشود.

■ آژیر هشدار سرعت (در صورت مجهز بودن)

چنانچه سرعت خود به $120\text{km/h}(75\text{mph})$ یا بیشتر برسد، صدای آژیر شنیده می‌شود. در این زمان پیغام هشدار روی صفحه نمایش چند منظوره نمایش داده می‌شود.

هشدار 

- اگر چراغ هشدار سیستم فرمان با نیروی کمکی (برقی) روشن شود. در صورت روشن شدن چراغ به رنگ زرد، نیروی فرمان با نیروی کمکی (برقی) محدود می‌شود. در صورت روشن شدن چراغ به رنگ قرمز، نیروی پر قدرت الکتریکی در فرمان از دست می‌رود و عملکرد هدایت کردن غربیلک فرمان به شدت سنگین می‌شود. اگر حین عملکرد غربیلک فرمان سنگین‌تر از معمول می‌شود، غربیلک فرمان را محکم گرفته و با نیروی بیش از معمول کار کنید.
- اگر چراغ هشدار فشار باد لاستیک روشن شود. (خودروهای مجهز به سیستم هشدار فشار باد لاستیک)
 - پیشگیری‌های زیر را مدنظر قرار دهید. عدم توجه باعث از دست دادن کنترل خودرو و در نتیجه بروز آسیب‌های جسمی جدی و یا مرگ می‌شود.
 - خودرو را در مکان امنی بلافاصله متوقف کرده و فشار باد لاستیک‌ها را تنظیم نمایید.
 - خودروهای مجهز به چرخ زاپاس: اگر پس از تنظیم فشار باد لاستیک، چراغ هشدار فشار باد لاستیک روشن شود، امکان دارد که لاستیک پنچر شده باشد. لاستیک‌ها را کنترل و بررسی کنید. در صورت پنچر شدن لاستیک، آن را با چرخ زاپاس تعویض کرده یا در نزدیکترین نمایندگی مجاز تویوتا تعمیر نمایید.
 - خودروهای مجهز به کیت پنچرگیری اضطراری لاستیک: اگر پس از تنظیم فشار باد لاستیک، چراغ هشدار فشار باد لاستیک روشن شود، امکان دارد که لاستیک پنچر شده باشد. لاستیک‌ها را کنترل و بررسی کنید در صورت پنچر شدن لاستیک، آن را با استفاده از کیت پنچرگیری اضطراری لاستیک تعمیر نمایید.
 - از ترمزگیری و تغییر مسیر ناگهانی خودداری کنید. در صورت صدمه دیدن لاستیک‌های خودرو، کنترل غربیلک فرمان یا ترمزها را از دست می‌دهید.
- در صورت ترکیدن یا خارج شدن ناگهانی باد لاستیک‌ها (خودروهای مجهز به سیستم هشدار فشار باد لاستیک)
 - ممکن است سیستم هشدار فشار باد لاستیک بلافاصله فعال نشود.

توجه 

- از عملکرد صحیح سیستم هشدار فشار باد لاستیک مطمئن شوید (خودروهای مجهز به سیستم هشدار فشار باد لاستیک)
 - از نصب لاستیک‌های مجهز به علائم یا مشخصات متفاوت خودداری کنید، زیرا ممکن است سیستم هشدار فشار باد لاستیک بدرستی کار نکند.

در صورت نمایش پیغام هشدار

هشدارهای مربوط به نقص سیستم، عملکردهای انجام شده به صورت نادرست و پیغام‌های مربوط به لزوم تعمیر و نگهداری در صفحه نمایش چند منظوره نمایش داده می‌شوند. در صورت نمایش پیغام، روش صحیح و مناسب با پیغام را انجام دهید.

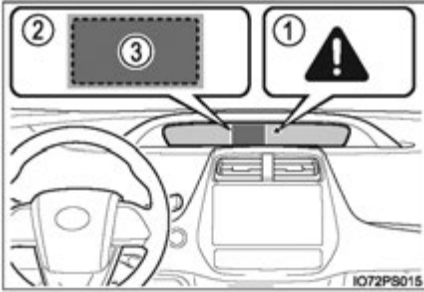

① چراغ اخطار اصلی

چراغ اخطار اصلی برای اعلام نمایش یک پیغام بر روی صفحه نمایش چند منظوره نیز روشن شده یا چشمک می‌زند.*

② صفحه نمایش چندمنظوره

③ روش هدایت کردن خودرو

دستورالعمل‌های مربوط به پیغام‌های روی صفحه نمایش چند منظوره را انجام دهید.

اگر پیغام‌ها هشدار پس از انجام اقدامات زیر مجدد نمایش داده شوند با نمایندگی مجاز تویوتا تماس بگیرید.
* : چنانچه پیغام هشدار نمایش داده شود، چراغ اخطار اصلی ممکن است روشن نشود یا چشمک نزند.

پیغام‌ها و هشدارها

با توجه به محتوای پیغام‌های زیر، چراغ‌های اخطار و آژیر هشدار عمل می‌کند. اگر پیغام لزوم بررسی خودرو توسط نمایندگی، نمایش داده شود، بلافاصله جهت بررسی خودرو به نمایندگی مجاز تویوتا مراجعه کنید.

هشدار	آژیر هشدار*	چراغ اخطار سیستم	
وضعیت خاصی را نشان می‌دهد مانند زمانی که سیستم مربوط به راندگی دچار نقص فنی شده است یا اگر روش اصلاحی انجام نشود ممکن است خطرناک باشد.	به صدا درمی‌آید	-	روشن می‌شود
وضعیت خاصی را نشان می‌دهد زمانی که سیستم‌های نشان داده شده روی صفحه نمایش چند منظوره ممکن است دچار نقص فنی شده باشند.	به صدا درمی‌آید	روشن می‌شود یا چشمک می‌زند.	-
وضعیتی را نشان می‌دهد مانند زمانی که خودرو صدمه دیده که ممکن است خطرناک باشد.	به صدا درمی‌آید	-	چشمک می‌زند
شرایط خاصی مانند نقص تعمیرات برقی و شرایط آنها را یا لزوم تعمیر و نگهداری را نشان می‌دهد.	به صدا در نمی‌آید	-	روشن می‌شود
وضعیتی را نشان می‌دهد، مانند زمانیکه عملکردی به درستی انجام نشده است یا نحوه انجام صحیح عملکردی را نشان می‌دهد.	به صدا در نمی‌آید	-	چشمک می‌زند

*: اولین بار که پیغام در صفحه نمایش چندمنظوره نمایش داده می‌شود، آژیر به صدا در می‌آید.

■ پیغام های هشدار

پیغام‌های هشدار توضیح داده شده در زیر ممکن است با توجه به شرایط عملکردی و مشخصات خودرو با پیغام‌های واقعی متفاوت باشد.

■ چراغ‌های اخطار سیستم

در شرایط زیر چراغ اخطار اصلی روشن نشده یا چشمک نمی‌زند. در عوض چراغ اخطار سیستم دیگری همراه با نمایش پیغام روی صفحه نمایش چند منظوره روشن می‌شود.

● "Antilock Brake System Malfunction visit your Dealer"

(نقص فنی در سیستم ترمز ضد قفل، به نمایندگی مجاز مراجعه نمایید.) چراغ اخطار ABS روشن می‌شود. (← صفحه ۵۸۸)

● Braking power low Visit Your Dealer

(کاهش نیروی ترمزگیری، به نمایندگی مجاز مراجعه نمایید.)

چراغ اخطار سیستم ترمز (زرد رنگ) روشن خواهد شد. (← صفحه ۵۸۷)

● حین توقف خودرو نشان می‌دهد که یکی از درب‌ها بطور کامل بسته نشده است. چراغ اخطار درب باز روشن می‌شود. (← صفحه ۵۹۰)

■ چنانچه پیغام "Visit Your Dealer" (به نمایندگی مجاز مراجعه نمایید) نمایش داده شود.

سیستم یا قسمتی که در صفحه نمایش چند منظوره نمایش داده شده دچار نقص فنی گردیده است. جهت بررسی خودرو به نمایندگی مجاز تویوتا مراجعه نمایید.

■ چنانچه پیغامی در مورد عملکردی نشان داده شود.

● در صورتیکه پیغامی در مورد عملکرد پدال گاز یا پدال ترمز نشان داده شود.

هنگامی که سیستم‌های کمکی در رانندگی مانند PCS (سیستم پیشگیری از تصادف) (در صورت مجهز بودن) با سیستم کروز کنترل حساس به فاصله (در صورت مجهز بودن) عمل می‌کند، پیغام هشدار در مورد عملکرد پدال ترمز ممکن است نمایش داده شود.

در چنین شرایطی از کاهش سرعت خودرو اطمینان حاصل کرده یا به دستورالعمل‌های نشان داده شده در صفحه نمایش چند منظوره عمل نمایید.

● هنگامی که سیستم کنترل شروع به حرکت، سیستم ترمز القایی یا رادار هوشمند فاصله (در صورت مجهز بودن) عمل می‌کند پیغام هشدار نمایش داده می‌شود (← صفحه ۲۴۱، ۲۴۲ و ۳۹۲) به دستورالعمل‌های نشان داده شده در صفحه نمایش چند منظوره عمل نمایید.

● چنانچه پیغامی در مورد عملکرد سوئیچ موتور نمایش داده شود. در صورتیکه روش غیر صحیح برای فعال نمودن سیستم هیبریدی انجام شود یا سوئیچ موتور نادرست عمل نماید، دستورالعملی در مورد عملکرد سوئیچ موتور نمایش داده می‌شود. جهت عمل کردن مجدد سوئیچ موتور، دستورالعمل‌های نشان داده شده در صفحه نمایش چند منظوره را انجام دهید.

● چنانچه پیغامی در مورد عملکرد دسته دنده نمایش داده شود.

برای جلوگیری از انتخاب نادرست موقعیت دسته دنده یا حرکت ناخواسته خودرو، ممکن است موقعیت دسته دنده بطور اتوماتیک تغییر نماید (← صفحه ۲۶۵) یا ممکن است نیاز به تعویض دنده باشد. در این صورت موقعیت دسته دنده را تغییر دهید و به دستورالعمل‌های نشان داده شده در صفحه نمایش چند منظوره عمل نمایید.

● چنانچه پیغام یا تصویری در مورد حالت باز/ بسته بخشی یا پر کردن مایعات خودرو نشان داده شود. از نمایش بخش نشان داده شده در صفحه نمایش چند منظوره یا چراغ اخطار مطمئن شده و سپس روش مورد نظر مانند بستن درب یا پر کردن مایعات خودرو را انجام دهید.

■ **چنانچه پیغام "See Owner's Manual"** (به کتابچه راهنمای مالک خودرو مراجعه کنید) نمایش داده شود.

● در صورت نمایش پیغام "Braking Power Low Stop in a Safe Place See Owner's Manual" کاهش نیروی ترمزگیری، در مکان امنی متوقف شده و به کتابچه راهنمای مالک خودرو مراجعه کنید.، ممکن است نشانگر نقص فنی باشد. بلافاصله خودرو را در مکان امنی متوقف کرده و با نمایندگی مجاز تویوتا تماس بگیرید. ادامه رانندگی ممکن است خطرناک باشد.

● چنانچه پیغام "Engine Oil Pressure Low" (فشار روغن موتور پایین است) نمایش داده شود، ممکن است نشانگر نقص فنی باشد. بلافاصله خودرو را در مکان امنی متوقف کرده و با نمایندگی مجاز تویوتا تماس بگیرید. ● چنانچه پیغام های زیر نمایش داده شوند، ممکن است نشانگر نقص فنی باشد. بلافاصله جهت بررسی خودرو به نمایندگی مجاز تویوتا مراجعه نمایید.

• "Hybrid System Malfunction" (نقص فنی سیستم هیبریدی)

• "Check Engine" (بررسی و کنترل موتور)

• "Hybrid Battery System Malfunction" (نقص فنی سیستم باتری هیبریدی)

• "Accelerator System Malfunction" (نقص فنی سیستم شتابگیری)

• "Smart Entry & Start System Malfunction See Owner's Manual" (نقص فنی در سیستم

استارت و ورود هوشمند به کتابچه راهنمای مالک خودرو مراجعه کنید).

■ **چنانچه پیغام "Shift system Not Active Apply Parking Brake Securely While Parking see Owner's Manual"** (سیستم دنده فعال نمی باشد در صورت پارک خودرو ترمز پارک را بدرستی درگیر نمایید و به کتابچه راهنمای مالک خودرو مراجعه کنید) نمایش داده شود.

نقص فنی را در سیستم کنترل دسته دنده نشان می دهد. بلافاصله جهت بررسی خودرو به نمایندگی مجاز تویوتا مراجعه کنید.

هنگامی که پیغامی نمایش داده می شود، ممکن است سیستم هیبریدی فعال نشده یا موقعیت دسته دنده بطور عادی جابه جا نشود. (روش مورد نظر ← صفحه ۶۰۲)

■ **چنانچه پیغام "Shift system Malfunction Apply Parking Brake Securely While Parking See Owner's Manual"** (سیستم دنده دارای نقص است در صورت پارک خودرو ترمز پارک را بدرستی درگیر نمایید و به کتابچه راهنمای مالک خودرو مراجعه کنید) نمایش داده شود.

نقص فنی را در سیستم کنترل دسته دنده نشان می دهد. بلافاصله جهت بررسی خودرو به نمایندگی مجاز تویوتا مراجعه کنید.

هنگامی که پیغامی نمایش داده می شود، ممکن است سیستم هیبریدی فعال نشده یا موقعیت دسته دنده بطور عادی جابه جا نشود. (روش مورد نظر ← صفحه ۶۰۲)

■ **چنانچه پیغام "P Switch Malfunction Apply Parking Brake Securely While Parking See Owner's Manual"** (نقص فنی در کلید P ، در صورت پارک خودرو ترمز پارک را بدرستی درگیر نمایید و به کتابچه راهنمای مالک خودرو مراجعه کنید) نمایش داده شود.

ممکن است کلید P عمل نکند بلافاصله جهت بررسی خودرو به نمایندگی مجاز تویوتا مراجعه کنید.

حین پارک کردن، خودرو را در سطحی صاف متوقف نموده و ترمز پارک را محکم درگیر نمایید.

■ **چنانچه پیغام "Shift System Malfunction Shifting Unavailable See Owner's Manual"** (نقص فنی در سیستم تعویض دنده، در دسترس نبودن سیستم تعویض دنده به کتابچه راهنمای مالک خودرو مراجعه کنید) نمایش داده شود.

نقص فنی در سیستم کنترل تعویض دنده را نشان می دهد. بلافاصله جهت بررسی خودرو به نمایندگی مجاز تویوتا مراجعه کنید. ممکن است موقعیت دسته دنده از موقعیت پارک P به سایر موقعیت ها غیر از P تغییر نکند.

■ **چنانچه پیغام "Shift System Malfunction Stop in a Safe Place See Owner's Manual"** (نقص فنی در سیستم تعویض دنده، خودرو را در مکان امنی متوقف کرده و به کتابچه راهنمای مالک خودرو مراجعه کنید.) نمایش داده شود.

نقص فنی در سیستم کنترل تعویض دنده را نشان می‌دهد. بلافاصله جهت بررسی خودرو به نمایندگی مجاز تویوتا مراجعه کنید. موقعیت تعویض دنده ممکن است تغییر نکند. خودرو را در مکان امنی متوقف نمایید.

■ **چنانچه پیغام "Shift system Malfunction See Owner's Manual"** (نقص فنی در سیستم تعویض دنده به کتابچه مالک خودرو مراجعه کنید) نمایش داده شود.

نقص فن در سیستم کنترل تعویض دنده را نشان می‌دهد. بلافاصله جهت بررسی خودرو به نمایندگی مجاز تویوتا مراجعه کنید. ممکن است سیستم بدرستی عمل نکند.

■ **چنانچه پیغام "Low 12-Volt Battery Apply parking Brake Securely While Parking See Owner's Manual"** (کاهش شارژ باتری ۱۲ ولتی، در صورت پارک خودرو ترمز پارک را بدرستی درگیر کرده و به کتابچه راهنمای مالک خودرو مراجعه کنید.) نمایش داده شود.

این پیغام نشان می‌دهد که شارژ باتری ۱۲ ولتی ناکافی است. باتری ۱۲ ولتی را شارژ یا تعویض نمایید.

- در صورت نمایش این پیغام، ممکن است سیستم هیبریدی فعال نشده یا موقعیت دسته دنده بطور عادی تغییر نکند. (روش مورد نظر: ← صفحه ۶۰۲)

- پس از شارژ باتری ۱۲ ولتی، ممکن است این پیغام تا زمانی که موقعیت دسته دنده از پارک P تغییر نماید، ناپدید نشود.

■ **چنانچه پیغام " Shifting Unavailable Low Volt-12 Battery See Owners Manual "** (تعویض دنده در دسترس نمی‌باشد، شارژ باتری ۱۲ ولتی کم است به کتابچه راهنمای مالک خودرو مراجعه کنید) نمایش داده شود.

این پیغام نشان می‌دهد که بدلیل کاهش ولتاژ باتری ۱۲ ولتی نمی‌توان موقعیت دسته دنده را تغییر داد. باتری ۱۲ ولتی را شارژ یا تعویض نمایید. (روش مورد نظر در صورت خالی شدن شارژ باتری ۱۲ ولتی: ← صفحه ۶۴۲)

■ **چنانچه پیغام "Hybrid System Overheated, Reduced Output Power"** (سیستم هیبریدی بیش از اندازه داغ شده است، قدرت خروجی را کاهش دهید) نمایش داده شود.

در صورت رانندگی تحت شرایط عملکردی سخت ممکن است این پیغام نمایش داده شود. (بعنان مثال، حین رانندگی در تپه‌های شیب‌دار به مدت طولانی یا حرکت با دنده عقب در تپه‌های شیب‌دار) روش مورد نظر: ← صفحه ۶۴۸

■ **چنانچه پیغام "Maintenance Required for Hybrid Battery Cooling part at your Dealer"** (تعمیر و نگهداری قطعات خنک کننده باتری هیبریدی در نمایندگی مجاز لازم می‌باشد) نمایش داده شود.

احتمال اینکه فیلتر مسدود شده باشد، وجود دارد و ممکن است دریچه ورود هوا مسدود شده یا شکافی در مسیر هوا بوجود آمده باشد. تجهیزات خنک کننده باتری هیبریدی (باتری محرک) را در نمایندگی مجاز تویوتا تعمیر و نگهداری کنید.

■ **چنانچه پیغام "Hybrid Battery Low, Shift Out of **N** to Recharge"** (کاهش شارژ باتری هیبریدی، خارج شدن از موقعیت دنده خلاص N و شارژ مجدد باتری) نمایش داده شود.

هنگامی که شارژ باقی مانده در باتری هیبریدی (باتری محرک) کم باشد، این پیغام نشان داده می‌شود. چنانچه موقعیت تعویض دنده در دنده خلاص N باشد، نمی‌توان باتری هیبریدی (باتری محرک) را شارژ نمود، در صورت توقف خودرو در مدت زمان طولانی، دسته دنده را در موقعیت پارک P قرار دهید.

■ چنانچه پیغام "Hybrid Battery Low Hybrid System Stopped shift to **P** and Restart" (شارژ باتری هیبریدی کم است، سیستم هیبریدی غیرفعال شده است و دسته دنده را در در موقعیت پارک P قرار دهید و مجدد سیستم را فعال نمایید). نمایش داده شود.

بدلیل اینکه خودرو به مدت طولانی در موقعیت دنده خلاص قرار گرفته، شارژ باقی مانده در باتری هیبریدی (باتری محرک) کم می‌باشد و این پیغام نشان داده می‌شود.

جهت استفاده از خودرو، دسته دنده را در موقعیت پارک قرار داده و سیستم هیبریدی را مجدد فعال نمایید.

■ چنانچه پیغام "Shift to **P** Position When Parked"

(در صورت پارک خودرو، دسته دنده را در موقعیت پارک P قرار دهید) نمایش داده شود.

این پیغام هنگامی که درب سمت راننده باز شده بدون اینکه سوئیچ موتور در موقعیت خاموش OFF قرار گیرد و با قرار گرفتن دسته دنده در هر موقعیتی بجز موقعیت پارک P نشان داده می‌شود.

■ چنانچه پیغام "Shift is in **N** Release Accelerator Before Shifting"

(دسته دنده در موقعیت خلاص N قرار دارد قبل از تعویض دنده پدال گاز را رها کنید) نمایش داده شود.

این پیغام هنگامی که پدال گاز فشار داده شود و موقعیت دسته دنده در دنده خلاص N باشد نشان داده می‌شود. پدال گاز را رها کرده و دسته دنده را در موقعیت D یا R (دنده عقب) قرار دهید.

■ چنانچه پیغام "Depress Brake When Vehicle is Stopped. Hybrid System May Over Heat"

(وقتی خودرو متوقف شد پدال ترمز فشار داده شود. ممکن است سیستم هیبریدی بیش از اندازه داغ شده باشد) نمایش داده شود.

این پیغام زمانی نشان داده می‌شود که شما پدال گاز را برای متوقف ماندن خودرو در سربالایی فشار داده باشید و غیره.

ممکن است سیستم هیبریدی بیش از اندازه داغ شود. پدال گاز را رها کرده و پدال ترمز را فشار دهید.

■ چنانچه پیغام "Shifted to N stop Vehicle to shift to **P**"

(دسته دنده را در موقعیت خلاص N قرار دهید، خودرو را متوقف کرده و دسته دنده را در موقعیت پارک P قرار دهید) نمایش داده شود.

● اگر حین رانندگی کلید موقعیت پارک P فشار داده شود، موقعیت دسته دنده به خلاص N تغییر می‌کند و این پیغام نشان داده می‌شود. (← صفحه ۲۶۵)

● اگر ولتاژ باتری ۱۲ ولتی کاهش یابد، موقعیت دسته دنده نمایش داده نمی‌شود*، ممکن است این پیغام حین فعال کردن سیستم هیبریدی نمایش داده شود. در این صورت، ولتاژ باتری ۱۲ ولتی را کنترل و بررسی کنید. (روش مورد نظر در صورت خالی شدن شارژ باتری ۱۲ ولتی: ← صفحه ۶۴۲)

* : در صورت قرار داشتن دسته دنده در موقعیت پارک P کاهش ولتاژ باتری ۱۲ ولتی، حتی اگر این پیغام نشان داده شود، ممکن است چرخ‌های جلو بوسیله قفل ترمز پارک قفل شوند.

■ چنانچه پیغام "Auto Power Off to Conserve Battery" (خاموش شدن خودکار برای حفظ و

نگهداری ذخیره شارژ باتری) نمایش داده شود.

عملکرد خودکار Automatic Power OFF، سوئیچ موتور را در موقعیت خاموش قرار می‌دهد.

هنگام فعال کردن مجدد سیستم هیبریدی، اجازه دهید سیستم هیبریدی تقریباً ۵ دقیقه کار کند تا باتری

۱۲ ولتی مجدد شارژ گردد.

■ چنانچه پیغام "Forward Camera System Unavailable" (سیستم دوربین جلو در دسترس نباشد) یا "Forward Camera System Unavailable Clean Windshield" (سیستم دوربین جلو در دسترس نمی باشد، شیشه جلو را تمیز کنید) نمایش داده شود.

تا زمانی که مشکل نشان داده شده به صورت پیغام برطرف گردد ممکن است عملکرد سیستم های زیر غیرفعال گردد.

- PCS (سیستم پیشگیری از تصادف)*
- LDA (سیستم هشدار حرکت بین خطوط همراه با کنترل فرمان)*
- رادار دینامیکی کروز کنترل همراه با محدوده گسترده قابل تطبیق با سرعت*
- کروز کنترل حساس به فاصله*
- AHB (سیستم نوربالای اتوماتیک)*

* : در صورت مجهز بودن

■ هنگامی که پیغام نمایش داده می شود. اگر قادر به تغییر موقعیت دسته دنده نباشید و یا در صورت قراردادن سوئیچ موتور در موقعیت خاموش OFF، در موقعیت ACCESSORY باقی بماند.

چنانچه شارژ باتری ۱۲ ولتی خالی شده یا سیستم کنترل تعویض دنده نقص فنی پیدا کرده باشد، موارد زیر ممکن است روی دهد.

- ممکن است موقعیت دسته دنده به موقعیت پارک P جابه جا نشود. در زمان پارک کردن، خودرو را روی سطح صاف متوقف کرده و ترمز پارک را محکم درگیر نمایید.
- ممکن است سیستم هیبریدی فعال نشود.
- حتی اگر سعی کنید سوئیچ موتور را در موقعیت خاموش OFF قرار دهید، ممکن است سوئیچ موتور در حالت تجهیزات جانبی ACC ESSORY قرار گیرد. در این صورت، پس از درگیر کردن ترمز پارک، ممکن است سوئیچ موتور در موقعیت خاموش OFF قرار گیرد. (← صفحه ۲۶۶)
- ممکن است عملکرد انتخاب اتوماتیک موقعیت پارک P فعال نشود. قبل از بستن سوئیچ موتور، مطمئن شوید که کلید موقعیت P را فشار داده و بوسیله نشانگر موقعیت دسته دنده یا نشانگر کلید موقعیت P. قرار گرفتن در موقعیت پارک P را کنترل و بررسی کنید.

■ آژیر هشدار

← صفحه ۵۹۴



توجه

■ چنانچه پیغام **“Have Traction Battery Inspected”** (باتری محرک کنترل و بازرسی گردد) نمایش داده شود.

باتری هیبریدی (باتری محرک) جهت بررسی یا تعویض برنامه‌ریزی شده است. بلافاصله جهت بررسی خودرو به نمایندگی مجاز تویوتا مراجعه کنید.

● ادامه رانندگی با خودرویی که باتری هیبریدی (باتری محرک) آن بازرسی نشده است باعث می‌شود که سیستم هیبریدی فعال نشود.

● اگر سیستم هیبریدی فعال نشود بلافاصله با نمایندگی مجاز تویوتا تماس بگیرید.

در صورت پنچر شدن (خودروهای مجهز به چرخ زاپاس)

خودروی شما مجهز به چرخ زاپاس می‌باشد. لاستیک پنچر شده را می‌توان با چرخ زاپاس تعویض نمود.

جزئیات بیشتر در مورد لاستیک‌ها: ← صفحه ۵۳۹



■ در صورت پنچر کردن

به رانندگی با لاستیک پنچر ادامه ندهید.

رانندگی حتی برای مسافتی کوتاه با لاستیک پنچر، می‌تواند به لاستیک و چرخ، صدمات غیرقابل جبرانی وارد کند که ممکن است منجر به تصادف گردد.

پیش از جک زدن زیر خودرو

- خودرو را روی سطحی صاف و سفت متوقف نمایید.
- ترمز دستی را درگیر نمایید.
- دنده را در پارک P قرار دهید.
- سیستم هیبریدی را غیرفعال کنید.
- چراغ‌های خطر/ فلاشرها را روشن نمایید (← صفحه ۵۷۸)

محل قرار گیری چرخ زاپاس، جک و ابزارها

◀ خودروهای مجهز به چرخ زاپاس سایز کوچک

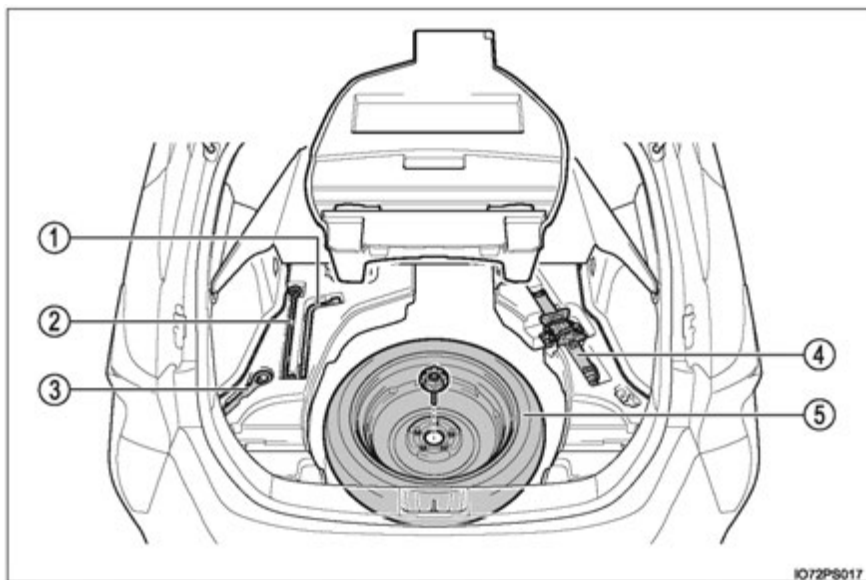

- ① آچار چرخ
- ② دسته جک
- ③ قلاب بکسل

- ④ جک
- ⑤ چرخ زاپاس

◀ خودروهای مجهز به چرخ زاپاس سایز معمولی

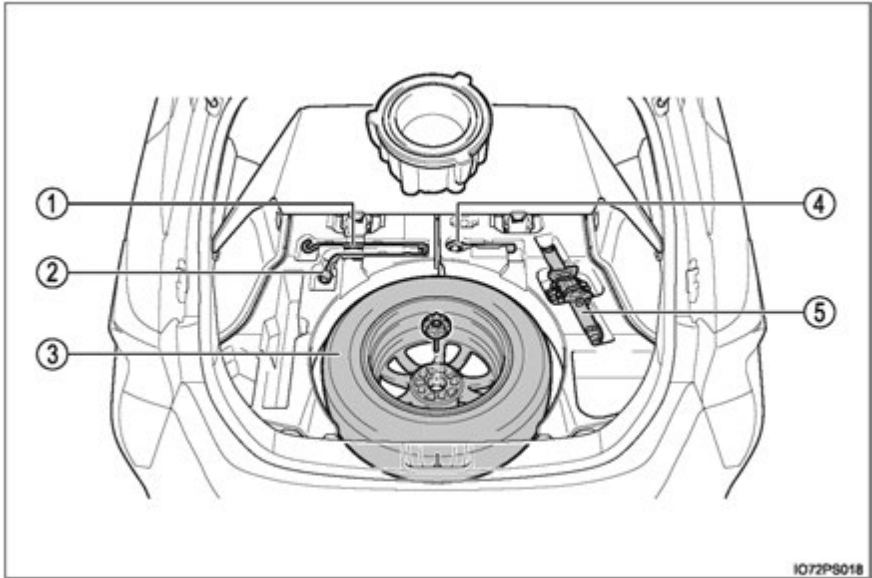

④ قلاب بکسل
⑤ جک

① دسته جک
② آچار چرخ
③ چرخ زاپاس



■ استفاده از جک

پیشگیری‌های زیر را در نظر بگیرید.
استفاده نادرست از جک می‌تواند منجر به افتادن ناگهانی خودرو از روی جک، در نتیجه صدمات جسمی جدی یا حتی مرگ گردد.

- برای تعویض چرخ زاپاس فقط از جک همراه خودرو استفاده نمایید. از این جک برای خودروهای دیگر استفاده نکنید و از جک دیگر خودروها برای تعویض لاستیک این خودرو استفاده نکنید.
- از جک به منظور دیگری بجز تعویض چرخ یا پیاده و سوار کردن زنجیر چرخ استفاده نکنید.
- زمانی که فردی درون خودرو است آن را جک نکنید.
- جک را به طور صحیح در محل خود قرار دهید.
(← صفحه ۶۱۱)

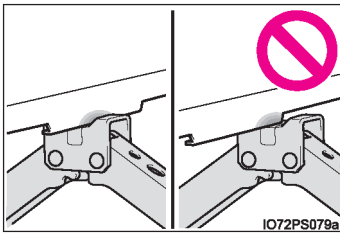

- از قرار دادن اعضای بدن زیر خودروی روی جک، خودداری نمایید.
- حین قرار داشتن خودروی روی جک، سیستم هیبریدی را فعال نکرده یا رانندگی نکنید.
- حین بالا بردن خودرو، از قراردادن اجسام رو یا زیر جک خودداری نمایید.
- از بالا بردن خودرو بیش از ارتفاع لازم برای تعویض لاستیک خودداری نمایید.
- اگر باید به زیر خودرو بروید از جک کارگاهی (پایه) استفاده نمایید.
- حین پایین آوردن خودرو از عدم وجود افراد در اطراف خودرو اطمینان حاصل نمایید. اگر کسی نزدیک خودرو است، پیش از پایین آوردن خودرو به آنها هشدار دهید.

بیرون آوردن جک



1 جهت باز کردن طاقچه، دستگیره را بالا بکشید.

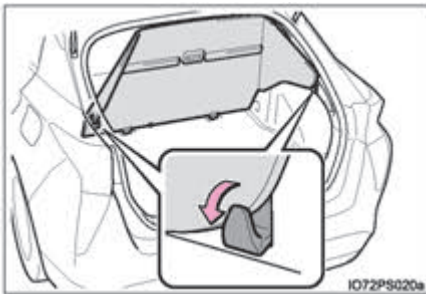
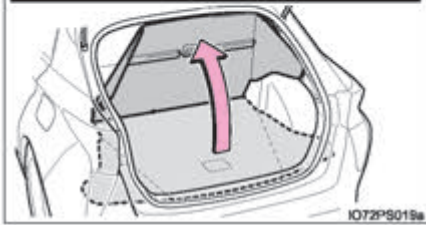

2 با استفاده از قلاب‌های مخصوص قرار دادن کیسه‌های خرید، طاقچه را محکم نمایید.
(← صفحه ۴۷۳)

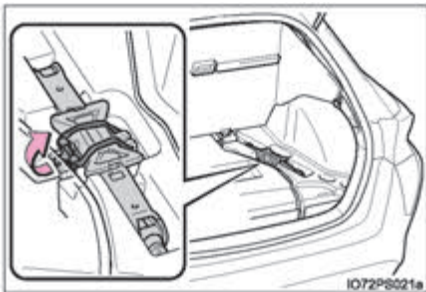

3 تسمه محکم کننده را از قلاب باز کنید و جک را بیرون آورید.

بیرون آوردن چرخ زاپاس

1 طاقچه را باز و محکم نمایید. (← صفحه ۶۰۸)

2 سینی را خارج نمایید.

خودروهای مجهز به چرخ زاپاس سایز کوچک : چنانچه پوشش محافظه بار جمع شده باشد، هم سینی و هم پوشش محافظه بار را خارج کنید.

◀ خودروهای مجهز به چرخ زاپاس سایز معمولی

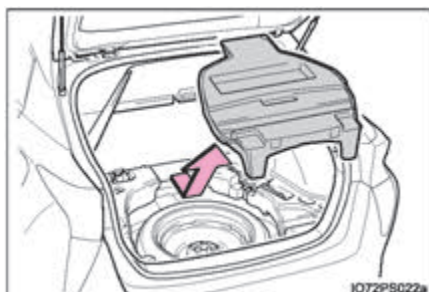
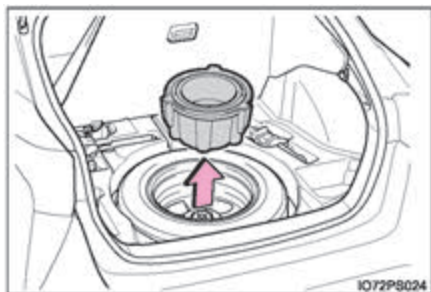

3 بست مرکزی نگهدارنده چرخ زاپاس را شل کنید.

هشدار !

■ **حین قرار دادن چرخ زاپاس**

مراقب باشید انگشتان و دیگر اعضای بدن تنان بین چرخ زاپاس و بدنه خودرو گیر نکند.

تعویض لاستیک پنجر

1 برای لاستیک‌ها از بلوک مانع استفاده نمایید.

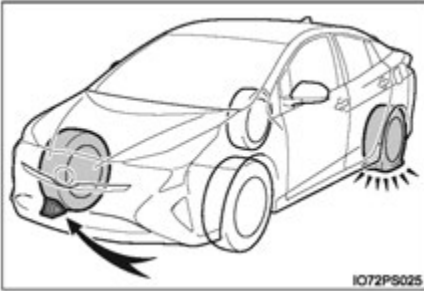

محل قراردادن بلوک مانع	لاستیک پنجر	
پشت لاستیک عقب سمت راست	سمت چپ	جلو
پشت لاستیک عقب سمت چپ	سمت راست	
جلوی لاستیک جلو سمت راست	سمت چپ	عقب
جلوی لاستیک جلو سمت چپ	سمت راست	

2 در خودروهای مجهز به چرخ‌هایی با رینگ آهنی، با

استفاده از آچار، قالباق را در بیاورید.

برای جلوگیری از صدمه دیدن قالباق، همانند تصویر

پارچه ای را بین آچار و قالباق قرار دهید.

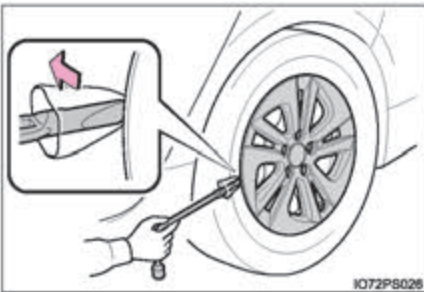

3 مهره‌های چرخ را اندکی شل کنید (یک دور).

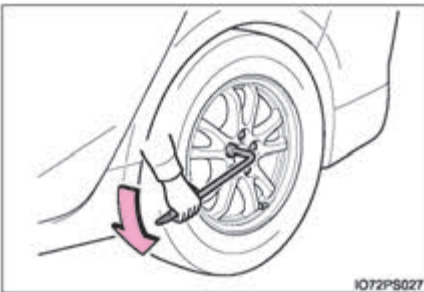

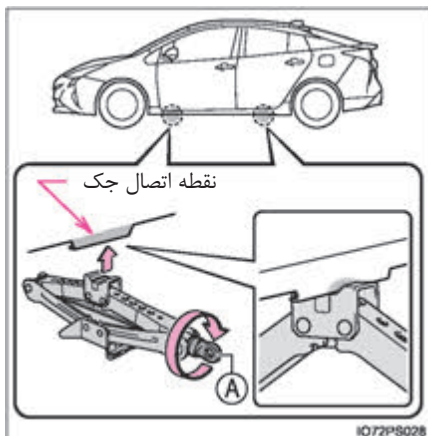

4 بخش "A" جک را با دست بچرخانید تا مرکز تورفتگی جک با مرکز محل جک گذاری تماس پیدا کند.

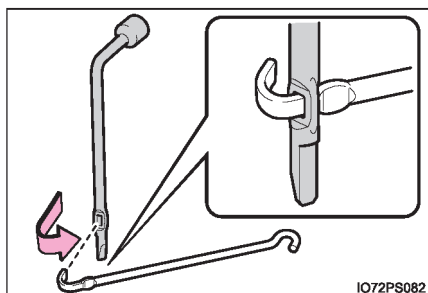

5 مطابق شکل، آچار چرخ را در دسته جک قرار دهید.

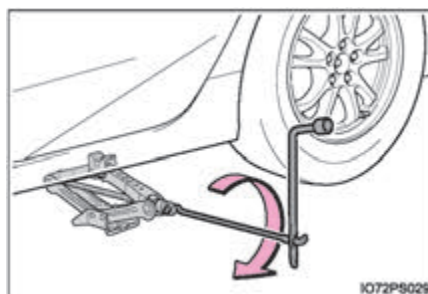

6 خودرو را بالا آورید تا لاستیک‌ها کمی از روی زمین بلند شوند.

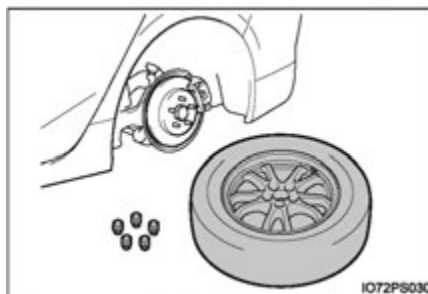

7 تمام مهره‌های چرخ و لاستیک را باز کنید. زمانی که چرخ را روی زمین قرار می‌دهید، سطح روی چرخ را رو به بالا قرار دهید تا صدمه نبیند.



هشدار

■ تعویض چرخ پنچر

- بلافاصله پس از توقف خودرو، از دست زدن به دیسک چرخ‌ها یا محدوده اطراف ترمزها خودداری نمایید.
 - پس از رانندگی دیسک چرخ‌ها و محدوده اطراف ترمزها به شدت داغ می‌شود. حین تعویض لاستیک، لمس این نواحی با دست، پا یا دیگر اعضای بدن و غیره ممکن است منجر به سوختگی گردد.
 - عدم انجام این پیشگیری‌ها می‌تواند منجر به شل شدن مهره‌های چرخ و بیرون افتادن چرخ شود که ممکن است منجر به صدمات جسمی جدی یا حتی مرگ گردد.
 - پس از تعویض چرخ در اولین فرصت ممکن مهره‌های چرخ را با استفاده از آچار تورک یا گشتاورسنج 103 N.m ($10.5 \text{ Kg f} \bullet \text{m}$, $76 \text{ ft} \bullet \text{lbf}$) سفت کنید.
 - حین سوار کردن چرخ، فقط از مهره‌های چرخ مخصوص همان چرخ استفاده نمایید.
 - اگر روی پیچ‌ها، مهره‌ها یا سوراخ‌های چرخ هرگونه ترک یا تغییر شکل دیده می‌شود، برای بازرسی خودرو به نمایندگی مجاز تویوتا مراجعه نمایید.
 - حین سوار کردن مهره‌های چرخ، مطمئن شوید که آنها را از سمت مخروطی رو به داخل، سوار کنید.
- (← صفحه ۵۵۳)

سوار کردن چرخ زاپاس

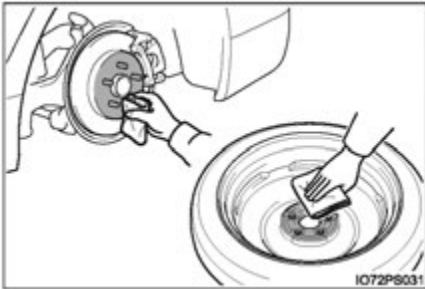

1 هرگونه آشغال یا مواد خارجی را از روی سطح تماس چرخ تمیز کنید. اگر مواد خارجی روی سطح تماس چرخ باشد، ممکن است حین رانندگی مهره‌های چرخ شل شده و منجر به بیرون آمدن چرخ گردد.

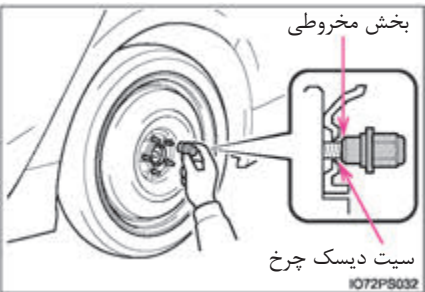

2 چرخ زاپاس را سوار کرده و تمام مهره‌های چرخ را با دست تقریباً به میزان یکسان سفت کنید. حین تعویض چرخ با رینگ آلومینیومی، (شامل چرخ زاپاس با سایز کوچک)، مهره‌های چرخ را به قدری سفت کنید که محل مخروطی مهره اندکی تماس با سیت دیسک چرخ داشته باشد.

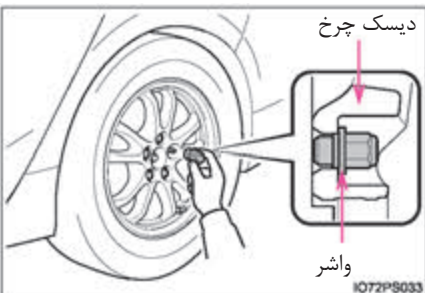

حین تعویض چرخ با رینگ آلومینیومی با چرخ با رینگ آلومینیومی، مهره‌های چرخ را به قدری سفت کنید تا واشرها با دیسک چرخ تماس داشته باشند.

3 خودرو را پایین آورید.

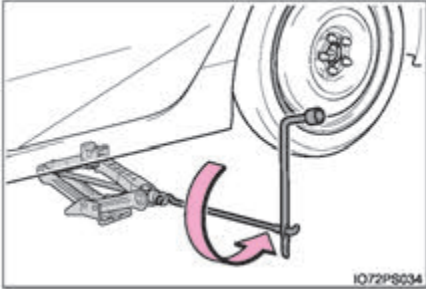

4 هر مهره چرخ را دو یا سه بار به ترتیب نمایش داده شده در تصویر سفت کنید.
گشتاور سفت کردن :
(10.5kgf.m/76ft.lbf)103N.m

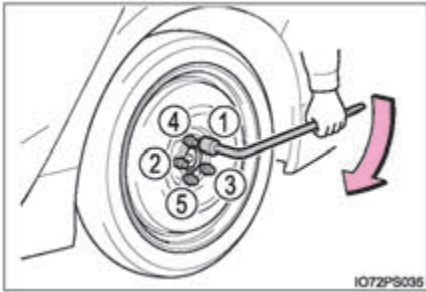

5 خودروهای مجهز به چرخهایی با رینگ ۱۵ اینچی : در صورت نصب مجدد چرخ اصلی یا نصب چرخ زاپاس سایز معمولی، قالباق چرخ را مجدد سوار کنید.*
مطابق شکل حفره داخل قالباق چرخ را با پایه سوپاپ همراستا کنید.
* : قالباق چرخ را نمی‌توان روی چرخ زاپاس سایز کوچک نصب نمود.

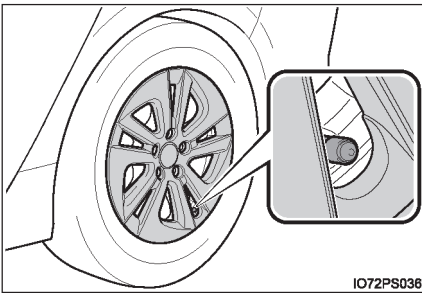

6 چرخ زاپاس، جک و تمام ابزارها را درون خودرو قرار دهید.

■ چرخ زاپاس سایز کوچک (در صورت مجهز بودن)

● چرخ زاپاس سایز کوچک دارای برچسب "TEMPORARY USE ONLY" (فقط برای استفاده موقت) روی دیواره‌هاست.

از چرخ زاپاس سایز کوچک فقط به صورت موقت و در شرایط اضطراری استفاده نمایید.

● مطمئن شوید که باد چرخ زاپاس سایز کوچک را کنترل نموده‌اید (← صفحه ۶۶۵)

■ استفاده از چرخ زاپاس سایز کوچک (خودروهای مجهز به سیستم هشدار فشار باد لاستیک)

از آنجائیکه چرخ زاپاس سایز کوچک مجهز به سوپاپ هشدار فشار باد لاستیک و فرستنده نمی‌باشد، در نتیجه فشار کم باد چرخ زاپاس به وسیله سیستم هشدار فشار باد لاستیک شناسایی نمی‌گردد. همچنین پس از نصب چرخ زاپاس سایز کوچک، چراغ هشدار فشار باد لاستیک روشن شده و روشن باقی می‌ماند.

■ در صورت نصب چرخ زاپاس سایز کوچک (در صورت مجهز بودن)

ممکن است ارتفاع خودرو زمانی که چرخ زاپاس سایز کوچک را نصب می‌کنید در مقایسه با چرخ‌های استاندارد کمتر شود.

■ اگر حین رانندگی در جاده پوشیده از برف یا یخ پنجر کردید. (خودروهای مجهز به چرخ زاپاس سایز کوچک)

چرخ زاپاس سایز کوچک را روی یکی از چرخ‌های عقب خودرو سوار کنید. مراحل زیر را دنبال کرده و زنجیر چرخ را بر روی چرخ‌های جلو سوار کنید :

1 یکی از چرخ‌های عقب را با چرخ زاپاس سایز کوچک تعویض نمایید.

2 چرخ پنجر جلو را با چرخ پیاده شده از عقب تعویض نمایید.

3 زنجیر چرخ را بر روی چرخ‌های جلو سوار کنید.

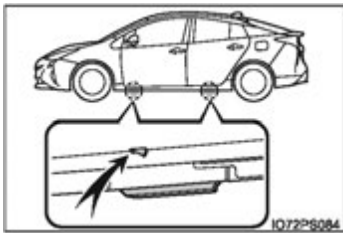

■ نقاط جک گذاری

علائم نشان داده شده نقاط جک گذاری هستند که در زیر خودرو تعبیه شده‌اند.

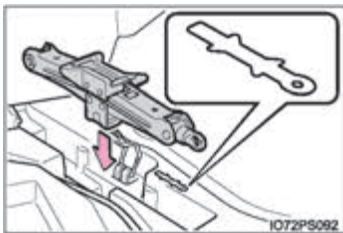

■ محل قرار گیری جک

جک را در همان جهت مطابق با علامت کنار محل قرارگیری در محل خود قرار دهید.



هشدار

■ حین استفاده از چرخ زاپاس سایز کوچک (در صورت مجهز بودن)

- به یادداشته باشید که چرخ زاپاس برای خودروی شما طراحی شده است. آن را به روی خودروی دیگر استفاده نکنید.
- همزمان بیش از یک چرخ زاپاس سایز کوچک را مورد استفاده قرار ندهید.
- در اولین فرصت ممکن چرخ زاپاس سایز کوچک را با چرخ معمولی تعویض نمایید.
- از گاز دادن، فرمان دادن، ترمز کردن و تعویض دنده ناگهانی که منجر به ترمز موتوری می‌گردد، خودداری نمایید.

■ حین سوار کردن چرخ زاپاس سایز کوچک (در صورت مجهز بودن)

- ممکن است سرعت خودرو به درستی شناسایی نشود ممکن است سیستم‌های زیر به درستی عمل نکنند.
- سیستم ABS و ترمز کمکی
 - سیستم VSC
 - سیستم TRC
 - سیستم EPS
 - سیستم نور بالای اتوماتیک *
 - سیستم PCS (سیستم پیشگیری از تصادف) *
 - سیستم LDA
 - سیستم کروز کنترل حساس به فاصله *
 - سیستم کروز کنترل
 - سیستم BSM (نشانگر نقطه کور) *
 - سنسور کمک پارک توپوتا *
 - رادار هوشمند فاصله *
 - سیستم کمکی پارک آسان هوشمند
 - مانیتور کمک پارک توپوتا *
 - مانیتور کمک پارک توپوتا
- (هشدار انحراف از رانندگی بین خطوط با کنترل فرمان) *
- *: در صورت مجهز بودن

■ محدودیت سرعت حین استفاده از چرخ زاپاس سایز کوچک (در صورت مجهز بودن)

- حین استفاده از چرخ زاپاس سایز کوچک، با سرعت بیش از 80km/h (50mph) رانندگی نکنید. چرخ زاپاس سایز کوچک برای رانندگی با سرعت بالا طراحی نشده است. عدم توجه به این پیشگیری می‌تواند منجر به تصادف و در نتیجه صدمات جسمی جدی یا حتی مرگ گردد.

■ پس از استفاده از ابزارها و جک

- پیش از رانندگی، تمام ابزارها و جک را به طور ایمن در محل قرارگیری خود قرار دهید تا احتمال صدمات جسمی حین تصادف یا ترمز ناگهانی کاهش یابد.



توجه

- **حین رانندگی روی دست اندازها هنگامی که از چرخ زاپاس سایز کوچک استفاده می‌کنید، مراقب باشید. (در صورت مجهز بودن)**
حین رانندگی با چرخ زاپاس سایز کوچک، ارتفاع خودرو پایین تر از رانندگی با چرخهای معمولی است. حین رانندگی بر روی جاده نامسطح مراقب باشید.
- **رانندگی با زنجیر چرخ و چرخ زاپاس سایز کوچک (در صورت مجهز بودن)**
از قراردادن زنجیر چرخ بر روی چرخ زاپاس سایز کوچک خودداری نمایید. ممکن است زنجیر چرخ به بدنه خودرو صدمه زده و تاثیر منفی بر رانندگی داشته باشد.
- **حین تعویض لاستیک‌ها (خودروهای مجهز به سیستم هشدار فشار باد لاستیک) (در صورت مجهز بودن)**
هنگام پیاده کردن یا نصب چرخ‌ها، لاستیک‌ها یا سوپاپ هشدار فشار باد لاستیک و فرستنده، ممکن است در صورت دستکاری نادرست، سوپاپ هشدار فشار باد لاستیک و فرستنده صدمه ببیند، بنابراین با نمایندگی مجاز تویوتا تماس بگیرید.
- **دستکاری قسمت‌های تزئیناتی رزین (خودروهای مجهز به چرخ‌های با رینگ ۱۷ اینچی)**
(← صفحه ۴۹۵)

در صورت پنچر کردن (خودروهای فاقد چرخ زاپاس)

خودروی شما به جای چرخ زاپاس مجهز به کیت اضطراری تعمیر پنچری لاستیک است. پنچر شدن لاستیک بوسیله میخ یا پیچ حین عبور بوجود می‌آید و آج لاستیک را می‌توان بطور موقت با استفاده از کیت تعمیر پنچری لاستیک در مواقع اضطراری تعمیر نمود. (کیت شامل مخزن درزگیر است. این درزگیر فقط یکبار بطور موقت جهت تعمیر یک لاستیک بدون خارج کردن میخ یا پیچ از لاستیک استفاده نمود.) پس از تعمیر موقتی لاستیک با استفاده از کیت، جهت تعمیر یا تعویض لاستیک به نمایندگی مجاز تویوتا مراجعه کنید.

هشدار 

■ چنانچه لاستیک پنچر شد

از ادامه رانندگی با لاستیک پنچر خودداری کنید. رانندگی با لاستیک پنچر حتی در مسافت کوتاه به لاستیک صدمه زده و چرخ را غیرقابل تعمیر خواهد کرد و همچنین می‌تواند منجر به بروز تصادف می‌شود.

پیش از تعمیر لاستیک

- خودرو را در مکان امنی با سطح صاف و سخت متوقف نمایید.
- ترمز دستی را درگیر کنید.
- دسته دنده را در موقعیت پارک P قرار دهید.
- سیستم هیبریدی را غیرفعال نمایید.
- چراغ‌های خطر (فلاشر) را روشن کنید.
- میزان صدمه وارده به لاستیک را بررسی کنید.



- فقط لاستیک‌هایی که صدمه وارده بدلیل فرو رفتن میخ یا پیچی در آج لاستیک می‌باشد، را با استفاده از کیت اضطراری تعمیر پنچری لاستیک تعمیر نمایید.
- میخ یا پیچ را از لاستیک خارج نکنید. ممکن است پارگی گسترده شود و تعمیر اضطراری لاستیک با استفاده از کیت تعمیر امکان‌پذیر نباشد.
- جهت جلوگیری از نشتی درزگیر، خودرو را به حرکت درآورده تا محل پنچری، در قسمت بالای لاستیک قرار گیرد.

■ پنچری که با استفاده از کیت اضطراری تعمیر پنچری لاستیک تعمیر نمی‌شود.

- در شرایط زیر، لاستیک پنچر با استفاده از کیت اضطراری تعمیر پنچری لاستیک تعمیر نمی‌شود. با نمایندگی مجاز تویوتا تماس بگیرید.
- در صورتیکه لاستیک بدلیل رانندگی با فشار باد نامناسب صدمه دیده باشد.
- در صورتیکه ترک خوردگی یا صدمه دیدگی در هر قسمتی روی لاستیک مانده دیوار کناری غیر از آج وجود داشته باشد.
- در صورتیکه لاستیک به طور آشکار از چرخ جدا شده باشد.
- در صورتیکه بریدگی یا صدمه دیدگی آج به طول 4mm (0.16in) یا بیشتر باشد.
- در صورتیکه رینگ آسیب دیده باشد.
- در صورتیکه دو یا چند لاستیک پنچر شده باشند.
- در صورتیکه بیشتر از دو جسم نیز مانند میخ یا پیچ در آج یک لاستیک فرو رفته باشند.
- چنانچه تاریخ انقضاء درزگیر به پایان رسیده باشد.

محل قرارگیری ابزار و کیت اضطراری تعمیر پنچری لاستیک

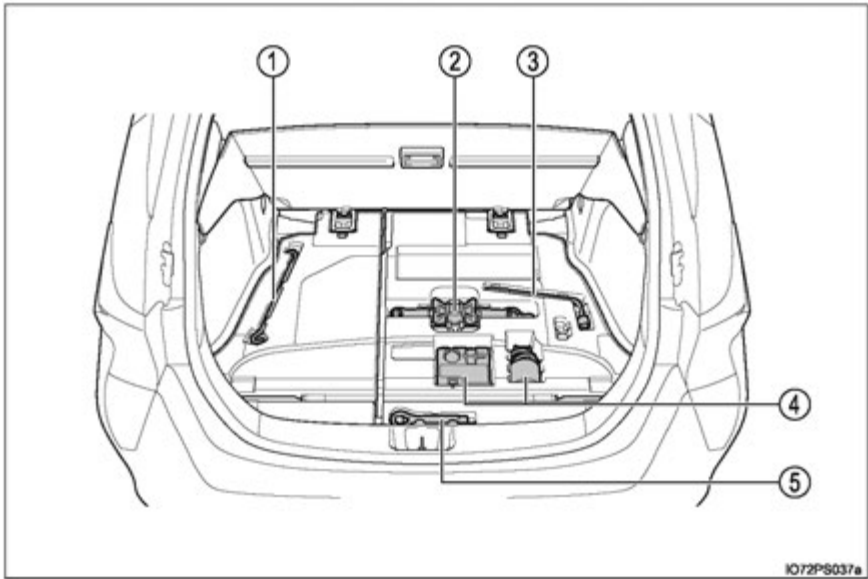

- ① دسته جک
② جک (نحوه استفاده از جک : صفحه ۶۲۳)
③ آچار چرخ
④ کیت اضطراری تعمیر پنچری لاستیک
⑤ قلاب بکسل

تجهیزات کیت اضطراری تعمیر پنچری لاستیک

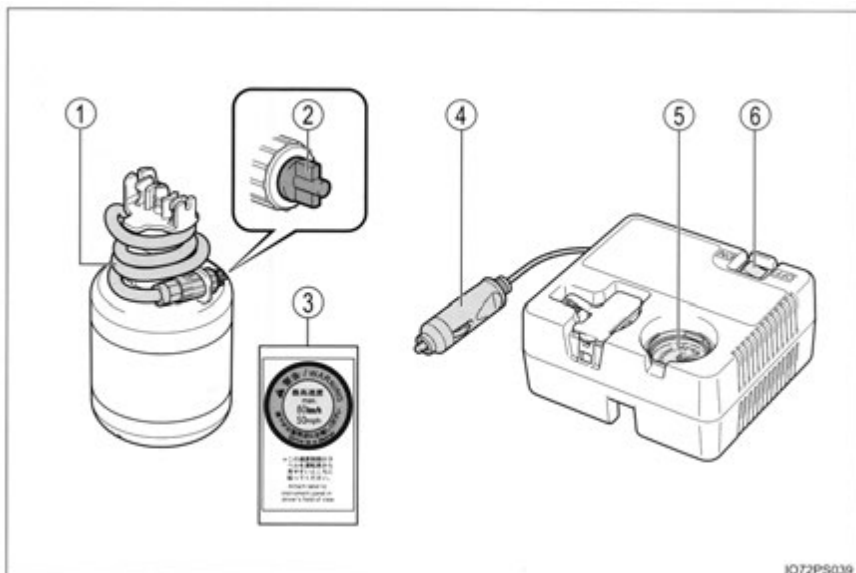

- ① شلنگ
- ② درپوش خروج باد
- ③ برچسب
- ④ دوشاخه برق (فندکی)
- ⑤ فشارسنج
- ⑥ کلید کمپرسور

خارج کردن کیت اضطراری تعمیر پنچری لاستیک

1 جهت باز کردن طاقچه، دستگیره را بالا بکشید.

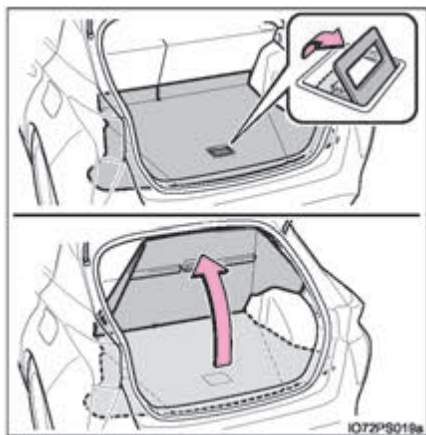

2 با استفاده از قلاب‌های مخصوص قرار دادن کیسه‌های خرید، طاقچه را محکم نمایید.

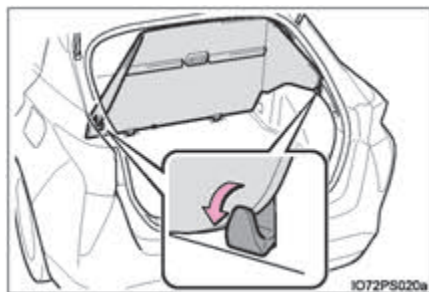

3 کیت اضطراری تعمیر پنچری لاستیک را بیرون آورید.

چنانچه پوشش محفظه بار جمع شده باشد، جهت خارج کردن کیت اضطراری تعمیر پنچری لاستیک، پوشش محفظه بار را تا کنید.

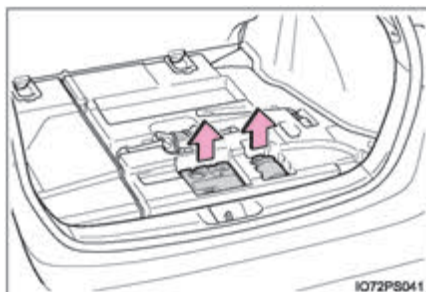

■ جک را بیرون آورید.

تسمه محکم کننده را از قلاب خارج کنید و جک را بیرون آورید.

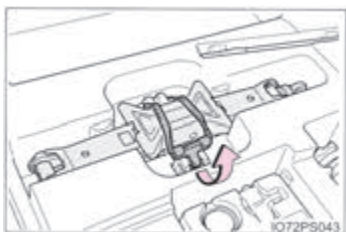

■ محل قرارگیری جک

جک را در همان جهت مطابق با علامت کنار محل قرارگیری در محل خود قرار دهید.



هشدار 

■ پس از استفاده نمودن از جک و ابزار

پیش از رانندگی، مطمئن شوید که تمام ابزار و جک بدرستی در محل خود قرار گرفته‌اند تا احتمال آسیب‌های جدی جسمی حین تصادف یا ترمزگیری ناگهانی کاهش یابد.

روش تعمیر اضطراری

- 1 کیت تعمیر را از کیف پلاستیکی بیرون آورید.
- 2 در پوش سوپاپ را از لاستیک پنچر شده خارج کنید.

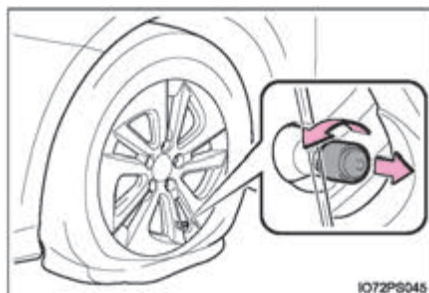

- 3 شلنگ را باز کرده و درپوش خروج باد را از شلنگ جدا کنید.

برچسب روی مخزن را در محل توصیه شده بچسبانید (به مرحله ۱۰ مراجعه کنید).
مجدد از درپوش خروج باد استفاده کنید. بنابراین آن را در مکان امنی نگهداری نمایید.

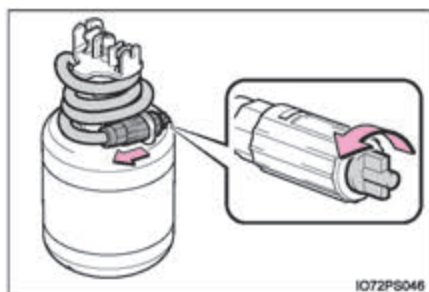

- 4 شلنگ را به سوپاپ متصل کنید. انتهای شلنگ را در جهت حرکت عقربه ساعت تا جایی که ممکن است بچرخانید.

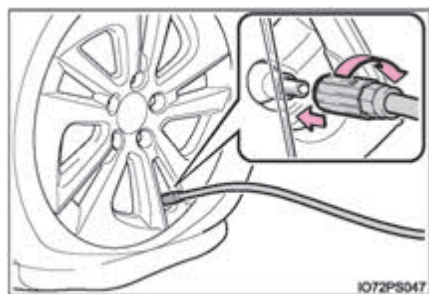

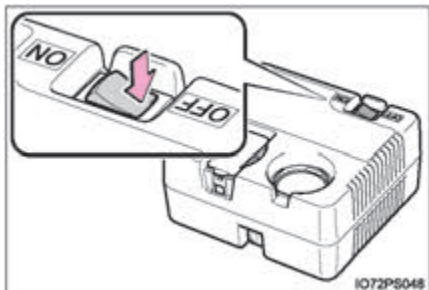

5] مطمئن شوید که کلید کمپرسور در موقعیت خاموش Off باشد.

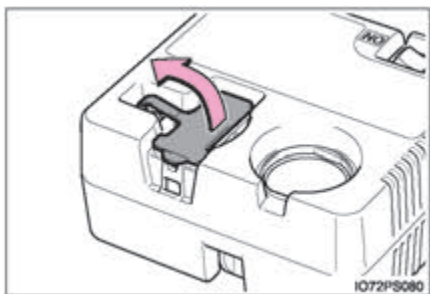

6] استوپر لاستیکی روی کمپرسور را بلند کنید.

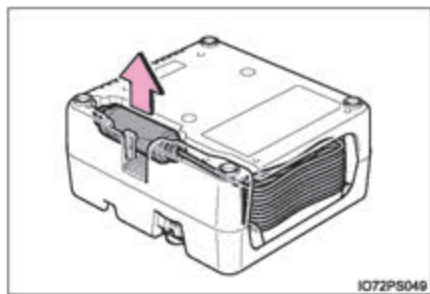

7] دو شاخه برق (فندکی) را از کمپرسور پیاده کنید.

8 دو شاخه برق (فندکی) را به سوکت خروجی‌های برق متصل کنید.

عقب ◀

جلو ▶

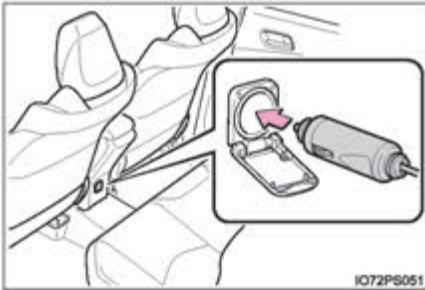

I072PS051

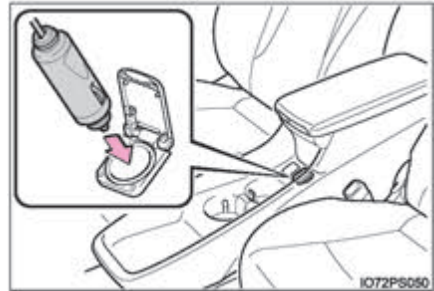

I072PS050

9 مخزن را به کمپرسور وصل نمایید.

مطابق شکل، مخزن را محکم داخل کمپرسور جا زده تا اینکه سمت بالای علامت روی مخزن با انتهای بالایی شکاف همراستا گردد.

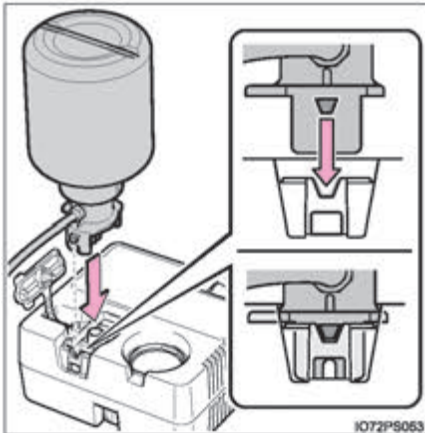

I072PS053

10 برچسب ارائه شده در کیت تعمیر پنچری لاستیک

را در موقعیت مناسبی بچسبانید تا از سمت صندلی راننده به راحتی دیده شود.



I072PS090a

11 فشار باد لاستیک توصیه شده را بررسی نمایید.

مطابق شکل فشار باد لاستیک در برجسب روی ستون سمت راننده ارائه شده است. (← صفحه ۶۶۵)
خودروهای فرمان سمت چپ ◀
خودروهای فرمان سمت راست ▶

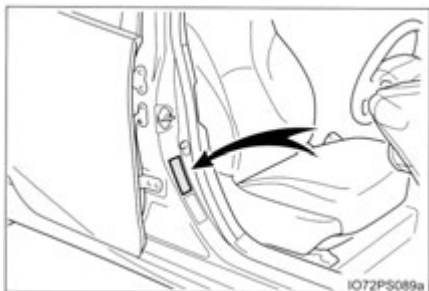

12 سیستم هیبریدی را فعال نمایید. (← صفحه ۲۵۴)

13 جهت تزریق مایع درزگیر و باد کردن لاستیک، کلید کمپرسور را در موقعیت روشن ON قرار دهید.



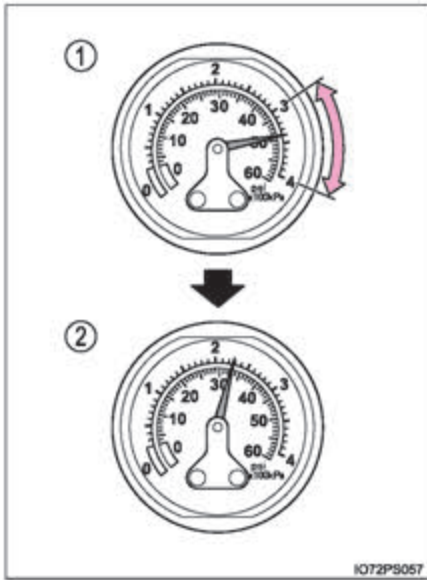

14 تا رسیدن به فشار باد مناسب، لاستیک را باد کنید.
 1 مایع درزگیر تزریق می‌شود و فشار باد بین 300 kPa (3.0kgf/cm² یا 44psi, bar) و 400kpa (4.0kgf/cm²) قرار می‌گیرد و سپس بتدریج کاهش می‌یابد.

2 گیج (نشانگر) فشار باد، پس از قرار دادن کلید در موقعیت روشن ON، فشار باد واقعی لاستیک پس از گذشت ۱ تا ۵ دقیقه را نشان می‌دهد.

- کلید کمپرسور را در موقعیت OFF قرار دهید و سپس فشار باد لاستیک را بازدید نمایید. دقت نمایید که بیش از اندازه لاستیک باد نشده باشد، مراحل باد کردن را تکرار و کنترل نمایید تا اینکه فشار باد به اندازه مناسب تنظیم شود.
- لاستیک را می‌توان به مدت ۵ تا ۲۰ دقیقه باد نمود (بسته به دمای بیرون). چنانچه فشار باد لاستیک پس از باد کردن به مدت ۲۵ دقیقه کمتر

از مقدار توصیه شده می‌باشد، لاستیک بیش از اندازه صدمه دیده و باید تعمیر شود. کلید کمپرسور را در موقعیت خاموش OFF قرار داده و با نمایندگی مجاز تویوتا تماس بگیرید.

- اگر فشار باد لاستیک بیشتر از مقدار توصیه شده باشد، اجازه دهید مقداری باد خارج شده تا فشار باد لاستیک تنظیم گردد. (← صفحه ۳۶۱، ۶۶۵)

15 با قرار داشتن کلید کمپرسور در موقعیت خاموش OFF، شلنگ را از سوپاپ روی لاستیک جدا نمایید و سپس دو شاخه برق (فندکی) را از سوکت خروجی‌های برق خارج کنید. در صورت جدا کردن ممکن است مقداری مایع درزگیر نشت می‌کند.

16 در پوش سوپاپ را روی سوپاپ لاستیک تعمیر شده قرار دهید.

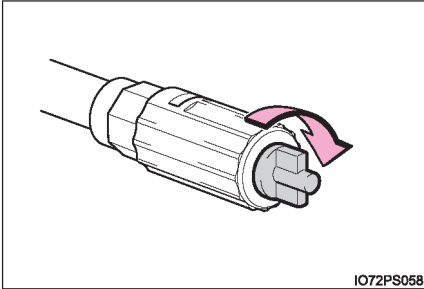

17 درپوش خروج باد را به انتهای شلنگ متصل کنید. چنانچه درپوش خروج باد متصل نباشد، ممکن است مایع درزگیر نشت کرده و خودرو کثیف شود.

18 در صورت اتصال مخزن درزگیر به کمپرسور، مخزن را بطور موقت در محفظه بار قرار دهید.
19 جهت پخش شدن مایع درزگیر بطور مساوی در لاستیک، بلافاصله حدود 5Km (3miles) را با سرعت کمتر از 80km/h (50mph) با احتیاط طی نمایید.

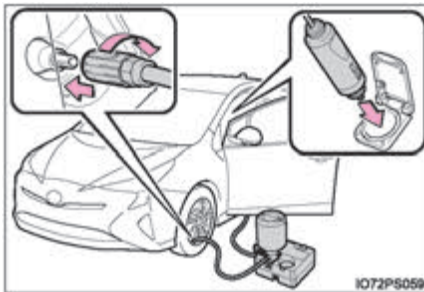

20 پس از رانندگی، خودرو را در محل امن، محکم و مسطحی متوقف کرده و کیت تعمیر را مجدد متصل نمایید.
قبل از اتصال مجدد شلنگ، درپوش خروج باد را از شلنگ جدا کنید.

21 کلید کمپرسور را در موقعیت روشن ON قرار دهید و چند ثانیه منتظر بمانید، سپس آن را در موقعیت خاموش OFF قرار دهید. فشار باد لاستیک را بررسی کنید.

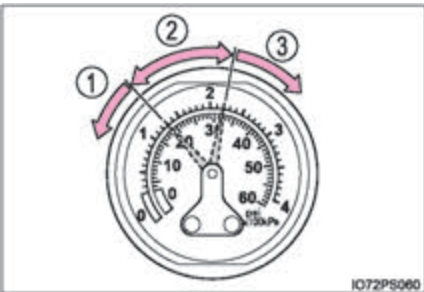

1 چنانچه فشار باد لاستیک کمتر از 130kPa (1.3kgf/cm² یا 19 psi) باشد: پنچری را نمی‌توان تعمیر نمود. با نمایندگی مجاز تویوتا تماس بگیرید.
2 چنانچه فشار باد لاستیک کمتر از 130kPa (1.3kgf/cm² یا 19 psi) یا بیشتر باشد، اما کمتر از مقدار فشار باد توصیه شده باشد: مرحله 22 را انجام دهید.

3 چنانچه فشار باد لاستیک به میزان فشار باد توصیه شده باشد. (← صفحه ۶۶۵):
مرحله 23 را انجام دهید.

22 جهت باد کردن لاستیک تا مقدار فشار باد توصیه شده، کلید کمپرسور را در موقعیت روشن ON قرار دهید. حدود 5km(3miles) رانندگی کرده و سپس مرحله 20 را انجام دهید.

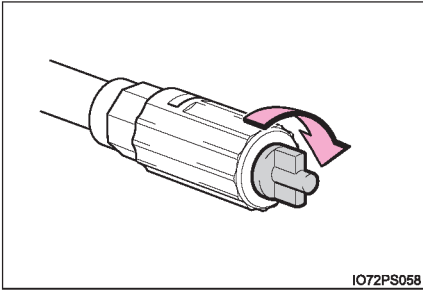

23 دریچه خروج باد را به انتهای شلنگ وصل کنید. اگر دریچه خروج باد متصل نباشد، ممکن است مایع درزگیر نشت کرده و خودرو کثیف شود.

24 در صورت اتصال مخزن درزگیر به کمپرسور آن را در محفظه بار قرار دهید.

25 از ترمزگیری ناگهانی، شتابگیری ناگهانی و فرمان‌گیری سریع خودداری نمایید، به پیشگیری‌ها توجه نموده و با دقت با سرعت کمتر از 80km/h (50mph) تا نزدیکترین نمایندگی مجاز تویوتا که کمتر از 100km(62miles) با شما فاصله دارد برای تعمیر یا تعویض مراجعه نمایید. در صورت تعمیر یا تعویض لاستیک، به نمایندگی مجاز تویوتا مایع درزگیر تزریق شده را اطلاع دهید.

■ چنانچه لاستیک بیشتر از مقدار فشار باد توصیه شده باد شده باشد.

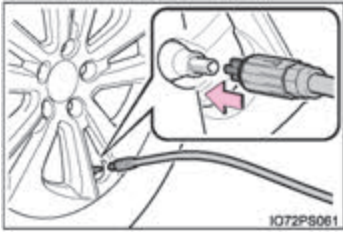

- 1 شلنگ را از سوپاپ جدا کنید.
- 2 درپوش خروج باد را در انتهای شلنگ نصب کرده و به برآمدگی روی درپوش خروج باد داخل سوپاپ لاستیک فشار آورید تا مقداری باد خارج گردد.

3 شلنگ را از سوپاپ جدا کرده، درپوش خروج باد را از شلنگ باز کرده و سپس شلنگ را مجدداً متصل نمایید.

4 کلید کمپرسور را در موقعیت روشن ON قرار دهید و چند ثانیه منتظر بمانید، سپس کلید کمپرسور را در موقعیت خاموش OFF قرار دهید، بررسی نمایید که نشانگر فشار باد لاستیک، مقدار فشار باد توصیه شده را نشان دهد.

اگر فشار باد لاستیک کمتر از فشار باد طراحی شده باشد، کلید کمپرسور را مجدداً روشن کرده و مراحل باد کردن لاستیک را تکرار نمایید تا مقدار فشار باد توصیه شده تنظیم گردد.

■ سوپاپ لاستیکی که تعمیر شده است.

پس از تعمیر شدن لاستیک با استفاده از کیت اضطراری تعمیر پنچری لاستیک، سوپاپ باید تعویض گردد.

■ پس از تعمیر شدن لاستیک با استفاده از کیت اضطراری تعمیر پنچری لاستیک (خودروهای مجهز به سیستم هشدار فشار باد لاستیک).

- سوپاپ هشدار فشار باد لاستیک و فرستنده باید تعویض شوند.
- حتی اگر فشار باد لاستیک در سطح توصیه شده باشد، ممکن است چراغ هشدار فشار باد لاستیک روشن شده یا چشمک بزند.

■ در بررسی کیت اضطراری تعمیر پنچری لاستیک دقت نمایید.

تاریخ انقضاء درزگیر را گاهی کنترل نمایید تاریخ انقضاء روی مخزن مشخص می‌باشد. از مایع درزگیری که به تازگی انقضاء آن گذشته استفاده نکنید. در غیر اینصورت تعمیرات انجام شده با استفاده از کیت اضطراری تعمیر پنچری لاستیک ممکن است بدرستی انجام نشود.

■ کیت اضطراری تعمیر پنچری لاستیک

- کیت اضطراری تعمیر پنچری لاستیک جهت باد کردن لاستیک خودرو ارائه شده است.
- درزگیر دارای طول عمر محدودی است. تاریخ انقضاء روی مخزن مشخص شده است. قبل از تاریخ انقضاء درزگیر را تعویض نمایید. جهت تعویض با نمایندگی مجاز تویوتا تماس بگیرید.
- مایع درزگیر موجود در کیت اضطراری تعمیر پنچری لاستیک فقط یکبار برای تعمیر موقت یک لاستیک استفاده می‌شود. اگر مایع درزگیر در مخزن و سایر قطعات کیت مورد استفاده قرار گیرد لازم است تعویض شوند، با نمایندگی مجاز تویوتا تماس بگیرید.
- کمپرسور را مکرر می‌توان استفاده نمود.
- از مایع درزگیر هنگامی که دمای بیرون خودرو بین (-40°C) تا (60°C) (140°F) است می‌توان استفاده نمود.
- کیت مناسب با اندازه و نوع لاستیک‌های نصب شده روی خودروی طراحی شده است. از کیت برای لاستیک‌هایی که اندازه متفاوتی با لاستیک اصلی دارند یا هر هدف دیگری استفاده نکنید.
- در صورت ریختن مایع درزگیر روی لباس، ممکن است ایجاد لکه کند.
- در صورت ریختن مایع درزگیر روی رینگ با سطح بدنه خودرو، چنانچه همان لحظه تمیز نشود، ممکن است دیگر نتوان آن را تمیز نمود، بلافاصله با استفاده از پارچه‌ای خیس لکه ناشی از درزگیر را تمیز کنید.
- در مدت زمان عملکرد کیت تعمیر، صدای بلندی ایجاد می‌گردد که نشان دهنده نقص فنی نمی‌باشد.
- جهت بررسی یا تنظیم فشار باد لاستیک از کیت تعمیر استفاده نکنید.



هشدار

■ با لاستیک پنچر رانندگی نکنید.

از ادامه رانندگی با لاستیک پنچر خودداری کنید. رانندگی حتی در مسیر کوتاه با لاستیک پنچر به لاستیک و چرخ صدمه وارد کرده و تعمیر لازم می‌باشد. رانندگی با لاستیک پنچر ممکن است منجر به ایجاد شکاف جانبی در دیواره کناری لاستیک شود. در چنین شرایطی در صورت استفاده از کیت تعمیر ممکن است لاستیک بترکد.

■ احتیاط حین رانندگی

- کیت تعمیر را در محفظه بار قرار دهید. صدمات ممکن است در اثر تصادف یا ترمزگیری ناگهانی روی دهد.
- کیت تعمیر فقط مخصوص خودروی شما می‌باشد. از کیت تعمیر در سایر خودروها استفاده نکنید، زیرا منجر به بروز تصادف و آسیب‌های جسمی جدی یا حتی مرگ می‌شود.
- از کیت تعمیر برای لاستیک‌هایی با سایز متفاوت نسبت به لاستیک‌های اصلی و یا اهداف دیگر استفاده نکنید. چنانچه لاستیک بدرستی تعمیر نشوند، می‌تواند منجر به بروز تصادف و در نتیجه آسیب‌های جسمی جدی یا حتی مرگ شود.

■ پیشگیری‌های حین استفاده از درزگیر

- قورت دادن مایع درزگیر برای سلامتی خطرناک است. در صورت قورت دادن مایع درزگیر تا جائیکه امکان دارد آب بنوشید و سپس بلافاصله به پزشک مراجعه نمایید.
- در صورت تماس مایع درزگیر با چشم یا پوست، بلافاصله محل آسیب دیده را با آب بشویید و چنانچه احساس ناراحتی می‌کنید به پزشک مراجعه نمایید.



هشدار

■ در صورت تعمیر لاستیک پنچر

- خودرو را در محل امن و مسطحی متوقف نمایید.
- از دست زدن به چرخ‌ها یا محدوده اطراف ترمزها بلافاصله پس از توقف خودرو خودداری کنید. پس از توقف خودرو، چرخ‌ها و محدوده اطراف ترمزها ممکن است بیش از اندازه داغ باشند. دست زدن به این مکان‌ها (چرخ و محدوده اطراف ترمز) بوسیله دست، پا یا سایر قسمت‌های بدن ممکن است باعث سوختگی شود.
- سوپاپ و شلنگ را بدرستی به لاستیک نصب شده در خودرو متصل نمایید. چنانچه شلنگ بدرستی به سوپاپ متصل نشود، نشستی باد ممکن است باعث پاشیدن مایع درزگیر به بیرون شود.
- چنانچه هنگام باد کردن لاستیک، شلنگ از سوپاپ جدا شود، احتمال اینکه شلنگ در اثر فشار باد ناگهان حرکت نماید وجود دارد.
- پس از اتمام عملکرد باد کردن لاستیک، در صورت جدا کردن شلنگ مقداری باد یا مایع درزگیر ممکن است به بیرون ترشح نماید.
- روش‌های عملکردی را جهت تعمیر لاستیک انجام دهید. در غیر اینصورت مایع درزگیر ممکن است بیرون بپاشد.
- از نزدیک شدن به لاستیک در حال تعمیر خودداری کنید، زیرا احتمال ترکیدن لاستیک حین انجام عملکرد تعمیر وجود دارد. در صورت مشاهده هرگونه ترک خوردگی یا تغییر شکل لاستیک، کلید کمپرسور را در موقعیت خاموش OFF قرار داده و بلافاصله عملکرد تعمیر را متوقف نمایید.
- در صورت انجام عملکرد تعمیر لاستیک در مدت زمان طولانی، ممکن است باعث داغ شدن بیش از اندازه کیت تعمیری شود. از کیت تعمیری بطور مداوم در مدت زمان بیش از ۴۰ دقیقه استفاده نکنید.
- حین انجام عملکرد تعمیر تجهیزات کیت تعمیر داغ می‌شوند. در صورت دستکاری کیت تعمیر حین یا پس از عملکرد تعمیر لاستیک مراقب باشید. با قطعات فلزی متصل شده به مخزن و کمپرسور تماسی نداشته باشید آنها بسیار داغ می‌باشند.
- از چسباندن برچسب هشدار سرعت خودرو به محدوده‌ای غیر از جای مشخص شده خودداری کنید. چنانچه برچسب به محدوده‌ای که کیسه هوا (SRS) قرار دارد چسبانده شود مانند پد غربلیک فرمان، ممکن است از عملکرد صحیح کیسه هوا جلوگیری نماید.



هشدار

■ راندگی در صورت تزریق مساوی مایع درزگیر

- جهت کاهش احتمال تصادف، پیشگیری‌های زیر را مدنظر قرار دهید.
- بی توجهی به این موارد ممکن است باعث از دست دادن کنترل خودرو و همچنین آسیب‌های جسمی جدی یا حتی مرگ شود.
- با دقت و سرعت کم خودرو را برانید. مخصوصاً هنگام دور زدن و فرمان‌گیری سریع بسیار مراقب باشید.
- چنانچه خودرو در جهت مستقیم حرکت نکرده یا احساس کشیدگی در غربلیک فرمان کنید، خودرو را متوقف کنید و موارد زیر را بررسی نمایید.
- وضعیت لاستیک. ممکن است لاستیک از چرخ جدا شده باشد.
- فشار باد لاستیک. در صورتیکه فشار باد لاستیک 130 kPa (19psi, bar) یا 1.3 kgf /Cm^2 یا کمتر باشد، ممکن است لاستیک به شدت صدمه ببیند.



توجه

■ در صورت انجام تعمیر اضطراری

- در صورتی که صدمه وارد شده به لاستیک در اثر فرو رفتن اجسام تیز مانند میخ یا پیچ به لاستیک باشد، فقط از کیت اضطراری تعمیر پنچری لاستیک برای تعمیر لاستیک استفاده نمایید.
- از خارج کردن اجسام تیز از لاستیک خودداری کنید. ممکن است خارج کردن این اجسام باعث پارگی گسترده‌تر لاستیک شود و نتوان دیگر آن را با کیت اضطراری پنچری لاستیک، تعمیر نمود.
- کیت تعمیری ضد آب نمی‌باشد. مطمئن شوید که کیت تعمیر در معرض آب قرار نگیرد، مانند زمانی که حین بارندگی می‌خواهید از کیت تعمیری استفاده نمایید.
- از قراردادن کیت تعمیر مستقیماً روی محوطه گرد و خاکی مانند شنزار کنار جاده خودداری کنید. چنانچه در محدوده خالی کیت تعمیر گرد و خاک و غیره جمع شود ممکن است باعث نقص فنی کیت شود.
- **پیشگیری‌های مرتبط با کیت اضطراری تعمیر پنچری لاستیک**
- منبع تغذیه برق مناسب برای کیت تعمیر جهت استفاده در خودرو 12V DC می‌باشد. کیت تعمیر را به منبع برق دیگری متصل نکنید.
- چنانچه سوخت بر روی کیت تعمیر بپاشد، ممکن است کیت تعمیر صدمه ببیند و بنابراین اجازه ندهید سوخت در تماس با کیت تعمیر قرار گیرد.
- برای اینکه کیت تعمیر در معرض آلودگی و آب قرار نگیرد، آن را در محل مناسب قرار دهید.
- کیت تعمیر را در محفظه بار دور از دسترس کودکان قرار دهید.
- از جدا کردن یا تعمیر کیت تعمیر خودداری کنید. قطعات اصلی مانند نشانگر فشار باد را در معرض ضربه قرار ندهید. ممکن است باعث نقص فنی گردد.



توجه

■ برای جلوگیری از صدمه دیدن سوپاپ‌های هشدار فشار باد لاستیک و فرستنده‌ها (خودروهای مجهز به سیستم هشدار فشار باد لاستیک)

در صورتیکه لاستیک بوسیله مایع درزگیر تعمیر شود، ممکن است سوپاپ هشدار فشار باد لاستیک و فرستنده بدرستی کار نکنند. چنانچه از مایع درزگیر استفاده شود، در اسرع وقت با نمایندگی مجاز تویوتا یا سایر تعمیرگاه های مجاز تماس بگیرید. پس از بکار بردن مایع درزگیر، مطمئن شوید که حین تعمیر و تعویض لاستیک، سوپاپ هشدار فشار باد لاستیک و فرستنده نیز تعویض شوند. (← صفحه ۵۴۱)

در صورت فعال نشدن سیستم هیبریدی

بسته به شرایط، عوامل مؤثر در فعال نشدن سیستم هیبریدی متفاوت است. موارد زیر را بررسی کرده و روش مناسب را انجام دهید.

حتی با وجود انجام روش درست فعال کردن، سیستم هیبریدی فعال نمی‌شود. (← صفحه ۲۵۴)

- ممکن است یکی از موارد زیر علت احتمالی باشد:
- ریموت ممکن است به درستی عمل نکند. * (← صفحه ۶۳۹)
- ممکن است سوخت کافی در باک خودرو نباشد.
- سوختگیری نمایید. (← صفحه ۱۰۱)
- ممکن است نقص فنی در سیستم ایموبلایزر وجود داشته باشد. (← صفحه ۱۰۶)
- ممکن است نقص فنی در سیستم کنترل تعویض دنده وجود داشته باشد. * (← صفحه ۲۵۷، ۶۰۲)
- ممکن است نقص فنی در سیستم هیبریدی به دلیل مشکلات الکتریکی مانند خالی شدن شارژ باتری ریموت یا سوختن فیوز به وجود آمده باشد. با این وجود بسته به نوع نقص فنی، برای فعال کردن سیستم هیبریدی اقدامات موقتی را انجام دهید. (← صفحه ۶۳۸)
- *: امکان تعویض موقعیت دنده به موقعیتی غیر از موقعیت پارک P وجود ندارد.

چراغ‌های داخلی و چراغ‌های جلو کم نور هستند یا بوق به صدا در نیامده یا صدای بسیار کمی دارد.

ممکن است یکی از موارد زیر علت احتمالی باشد:

- ممکن است باتری ۱۲ ولتی خالی شده باشد. (← صفحه ۶۴۲)
- ممکن است اتصالات باتری ۱۲ ولتی شل شده یا دچار خوردگی شده باشد. (← صفحه ۵۳۲)

چراغ‌های داخلی و چراغ‌های جلو روشن نشده یا بوق به صدا در نمی‌آید.

ممکن است یکی از موارد زیر علت احتمالی باشد:

- ممکن است باتری ۱۲ ولتی خالی شده باشد. (← صفحه ۶۴۲)
 - ممکن است یک یا دو اتصال باتری ۱۲ ولتی جدا شده باشد. (← صفحه ۵۳۲)
- اگر مشکل قابل تعمیر نیست یا نمی‌دانید چگونه می‌توانید آن را تعمیر کنید، با نمایندگی مجاز تویوتا تماس حاصل نمایید.

فعال کردن سیستم در مواقع اضطراری

وقتی سیستم هیبریدی فعال نمی‌شود، اگر سوئیچ موتور عادی عمل می‌کند، با اقدامات موقتی زیر سیستم هیبریدی را فعال نمایید:

از این موارد به جز در مواقع اضطراری استفاده نکنید.

- 1 ترمز پارک را درگیر نمایید.
 - 2 سوئیچ را در موقعیت تجهیزات جانبی ACCESSORY قرار دهید.
 - 3 سوئیچ را به مدت ۱۵ ثانیه فشار داده و همزمان پدال ترمز را فشار دهید.
- حتی اگر سیستم هیبریدی با دنبال نمودن مراحل فوق فعال شد، سیستم هنوز هم دچار نقص فنی است. در نمایندگی مجاز تویوتا خودرو را بازرسی نمایید.

در صورت کار نکردن صحیح ریموت

اگر ارتباط بین سوئیچ الکترونیکی و خودرو مختل شود (← صفحه ۲۰۸) یا بدلیل خالی شدن باتری، ریموت قابل استفاده نیست، سیستم هوشمند ورود و استارت و سیستم کنترل از راه دور بی سیم (ریموت) کار نمی کنند. در این حالت، به روش زیر می توان دربها را باز کرده و سیستم هیبریدی را فعال نمود.

قفل کردن و باز کردن دربها

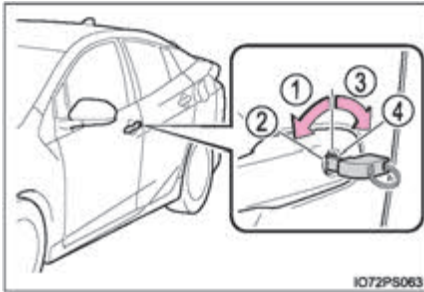

از سوئیچ مکانیکی (← صفحه ۱۱۹) برای عملکردهای زیر استفاده نمایید (فقط درب راننده):
 ① تمام دربها قفل می شود.
 ② پنجرهها و سان روف^{1*} بسته می شوند. (کلید را چرخانده و نگه دارید).^{2*}
 ③ قفل تمام دربها باز می شود.

④ پنجرهها و سان روف^{1*} باز می شوند (کلید را چرخانده و نگه دارید).^{2*}

^{1*}: در صورت مجهز بودن

^{2*}: چنین تنظیماتی باید در نمایندگی مجاز تویوتا سفرشی سازی شوند. (← صفحه ۶۷۰)

فعال کردن سیستم در مواقع اضطراری

1 پدال ترمز را فشار دهید.

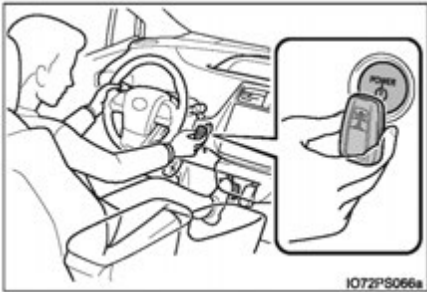

2 با علامت تویوتای ریموت، دکمه استارت موتور را لمس کنید.
 حین شناسایی ریموت، آژیر به صدا درآمده و سوئیچ موتور در حالت روشن قرار می‌گیرد.
 زمانی که سیستم هوشمند ورود و استارت در سفراری سازی تنظیمات غیرفعال شده باشد، سوئیچ موتور در وضعیت تجهیزات جانبی ACCESSORY قرار می‌گیرد.

3 محکم پدال ترمز را فشار داده و نمایش نشانگر



روی صفحه نمایش چندمنظوره را کنترل نمایید.

4 سوئیچ موتور را فشار دهید.

در حوادثی که نمی‌توان سیستم هیبریدی را فعال نمود، با نمایندگی مجاز تویوتا تماس بگیرید.

■ غیرفعال کردن سیستم هیبریدی

ترمز پارک را درگیر کنید، دسته دنده را در موقعیت پارک P قرار دهید و سوئیچ موتور را بطور عادی فشار دهید تا بتوانید سیستم هیبریدی را متوقف (غیرفعال) نمایید.

■ تعویض باتری کلید

از آنجا که اقدامات فوق موقت است، توصیه می‌شود باتری کلید را بلافاصله پس از خالی شدن تعویض نمایید (← صفحه ۵۶۲)

■ هشدار صوتی (در صورت مجهز بودن، غیر از هنگ کنگ و ماکائو)

استفاده از سوئیچ مکانیکی جهت قفل کردن درب‌ها، سیستم هشدار صوتی را فعال نمی‌کند. در صورت تنظیم سیستم هشدار صوتی، چنانچه قفل درب با استفاده از سوئیچ مکانیکی باز شود، ممکن است هشدار صوتی فعال شود. (← صفحه ۱۱۰)

■ تغییر حالت‌های سوئیچ موتور

در مرحله 3 ^[3] پدال ترمز را رها کرده و سوئیچ موتور را فشار دهید. سیستم هیبریدی فعال نمی‌شود و حالت‌های سوئیچ موتور هر بار با فشار دادن سوئیچ تغییر می‌کند. (← صفحه ۲۵۶)

■ در صورت کار نکردن درست ریموت

- از غیر فعال نشدن سیستم هوشمند ورود و استارت در سفارشی‌سازی تنظیمات اطمینان حاصل نمایید. اگر خاموش است، عملکرد را روشن کنید. (مشخصه‌های قابل سفارشی‌سازی ← صفحه ۶۷۰)
- قرار نداشتن سوئیچ الکترونیکی در حالت حفظ باتری را کنترل نمایید. در این صورت، عملکرد را غیر فعال نمایید. (← صفحه ۲۰۷)

⚠ هشدار

■ در صورت استفاده از سوئیچ مکانیکی و عملکرد شیشه بالابریا سان روف (در صورت مجهز بودن)

پس از بررسی شیشه بالابر برقی یاسان روف، مطمئن شوید که هیچ عضوی از بدن سرنشینان در پنجره یاسان روف گیر نکرده باشد. همچنین اجازه ندهید کودکان با سوئیچ مکانیکی بازی کنند، این امکان وجود دارد که کودکان و سایر سرنشینان در عملکرد شیشه بالابر برقی یا سان روف گیر کنند.

در صورت خالی شدن شارژ باتری ۱۲ ولتی

در صورت خالی شدن شارژ باتری ۱۲ ولتی، برای فعال کردن سیستم هیبریدی، مراحل زیر را دنبال نمایید. همچنین می‌توانید با نمایندگی مجاز تویوتا تماس حاصل نمایید یا به تعمیرگاه‌های مجاز مراجعه کنید.

اگر کابل کمکی (یا بوستر) و همچنین خودرویی دیگر با باتری ۱۲ ولتی دارید، می‌توانید باتری خودرو را به روش زیر شارژ کنید.

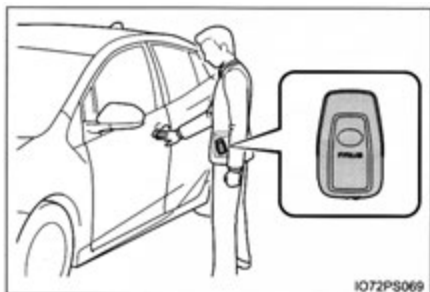

1 خودروهای مجهز به هشدار صوتی (آلارم) ← صفحه ۱۱۰:

مطمئن شوید که ریموت را همراه دارید. در صورت اتصال کابل باتری کمکی (یا بوستر) بسته به شرایط، ممکن است سیستم هشدار صوتی فعال شده و درب‌ها قفل شوند. (← صفحه ۱۱۲)

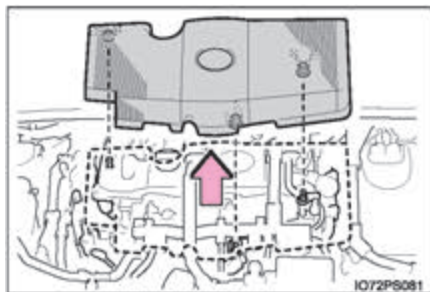

2 درب موتور را باز کنید. (← صفحه ۵۲۲)

3 پوشش موتور را جدا کنید، دو طرف پوشش موتور را در جهت عمود بالا بکشید.

۴ کابل‌های کمکی را به ترتیب زیر متصل نمایید.

- ① سر کابل مثبت را به ترمینال مثبت (+) باتری ۱۲ ولتی خودرویی خود متصل نمایید.
- ② سر انتهای دیگر کابل مثبت را به ترمینال مثبت (+) باتری ۱۲ ولتی خودرویی دوم متصل نمایید.
- ③ سر کابل منفی (-) را به ترمینال منفی (-) خودرویی دوم متصل نمایید.
- ④ سر انتهای دیگر کابل منفی را مطابق تصویر به نقطه‌ای بدون رنگ، ثابت و فلزی به دور از باتری ۱۲ ولتی و بخش‌های متحرک، متصل نمایید.

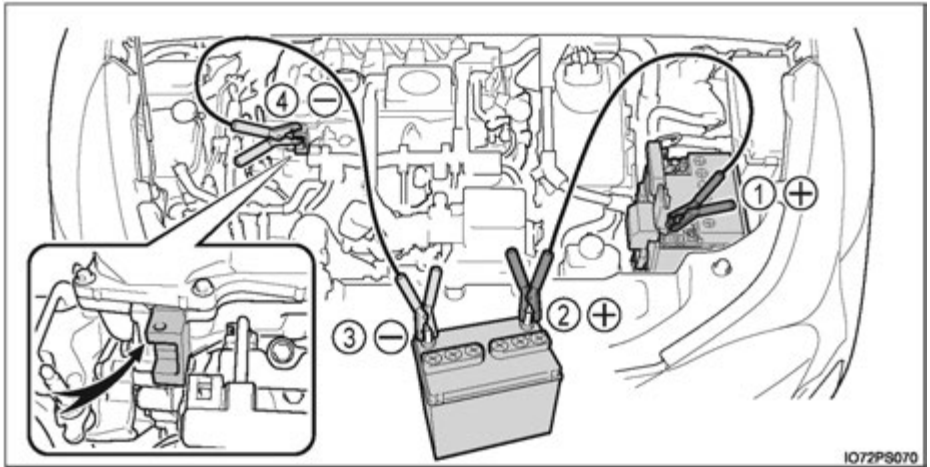

- ۵ موتور خودرویی دوم را استارت بزنید. دور موتور را اندکی بالا برده و در همان سطح حدود ۵ دقیقه نگه دارید تا باتری ۱۲ ولتی خودرویی تان شارژ شود.
- ۶ دور موتور خودرویی دوم را حفظ کرده و با قرار دادن سوئیچ موتور در موقعیت روشن ON، سیستم هیبریدی را فعال نمایید.
- ۷ از روشن شدن نشانگر "READY" اطمینان حاصل کنید. در صورت روشن نشدن نشانگر با نمایندگی مجاز تویوتا تماس بگیرید.

- 8] پس از فعال کردن سیستم هیبریدی، کابل‌های کمکی را دقیقاً عکس مراحل اتصال جدا کنید.
- 9] جهت نصب پوشش موتور، عکس مراحل پیاده کردن را انجام دهید. پس از نصب کردن، بررسی نمایید که خارهای نگهدارنده بدرستی جازده شده باشند. پس از فعال کردن سیستم هیبریدی، در اولین فرصت ممکن برای بازرسی خودرو به نمایندگی مجاز تویوتا مراجعه نمایید.

■ فعال شدن سیستم هیبریدی زمانی که باتری ۱۲ ولتی خالی شده است.

سیستم هیبریدی به روش هل دادن فعال نمی‌شود.

■ برای جلوگیری از خالی شدن باتری ۱۲ ولتی

- حین خاموش بودن سیستم هیبریدی، چراغ‌های جلو و سیستم صوتی را خاموش نمایید.
- حین حرکت خودرو با سرعت کم به مدت طولانی همانند ترافیک سنگین، تجهیزات الکتریکی غیرضروری را خاموش نمایید.

■ حین پیاده کردن یا خالی شدن شارژ باتری ۱۲ ولتی

- اطلاعات ذخیره شده در ECU پاک می‌شود. در صورت خالی شدن شارژ باتری ۱۲ ولتی جهت بررسی خودرو به نمایندگی مجاز تویوتا مراجعه کنید.

- در چند سیستم ممکن است مقدار دهی اولیه لازم باشد. (← صفحه ۶۷۹)

■ در صورت جدا کردن ترمینال‌های باتری ۱۲ ولتی

- حین جدا کردن ترمینال‌های باتری ۱۲ ولتی، اطلاعات ذخیره شده در ECU پاک می‌شود. قبل از جدا کردن ترمینال‌های باتری ۱۲ ولتی با نمایندگی مجاز تویوتا تماس حاصل نمایید.

■ شارژ باتری ۱۲ ولتی

الکتریسیته ذخیره شده در باتری حتی زمانی که از خودرو استفاده نمی‌کنید به دلیل تخلیه طبیعی شارژ و تأثیر تخلیه برخی دستگاه‌های الکتریکی به تدریج تخلیه می‌شود. اگر خودرو به مدت طولانی بی استفاده باشد، ممکن است باتری ۱۲ ولتی خالی شود و در نتیجه سیستم هیبریدی فعال نمی‌شود. (حین فعال بودن سیستم هیبریدی، باتری ۱۲ ولتی به طور اتوماتیک شارژ می‌شود).

■ **حین شارژ مجدد یا تعویض باتری ۱۲ ولتی**

- در برخی موارد، حین خالی شدن باتری ۱۲ ولتی باز کردن قفل درب‌ها با سیستم هوشمند ورود و استارت امکان پذیر نیست. از فرستنده کنترل از راه دور یا سوئیچ مکانیکی برای باز کردن و قفل کردن درب‌ها استفاده نمایید.
- پس از شارژ مجدد باتری ۱۲ ولتی ممکن است سیستم هیبریدی در اولین اقدام فعال نشود، اما در اقدام بعدی به طور عادی فعال شده و این حالت بیانگر نقص فنی نیست.
- وضعیت سوئیچ موتور در خودرو ذخیره می‌شود. زمانی که باتری ۱۲ ولتی مجدداً متصل شود، سیستم به حالت قبل از خالی شدن شارژ باتری بازمی‌گردد. پیش از جدا کردن باتری ۱۲ ولتی، سوئیچ موتور را در حالت خاموش قرار دهید.
- اگر از وضعیت سوئیچ موتور پیش از خالی شدن باتری ۱۲ ولتی مطمئن نیستید، حین اتصال باتری ۱۲ ولتی بسیار مراقب باشید.
- حین قرار دادن دسته دنده در موقعیت پارک P چنانچه شارژ باتری ۱۲ ولتی خارج شود، امکان تعویض دنده به سایر موقعیت‌های دنده وجود ندارد. در اینصورت بدلیل قفل شدن چرخ‌های جلو امکان بکسل کردن بدون بالا آوردن چرخ‌های جلو وجود ندارد. (← صفحه ۵۸۰)

■ **در صورت تعویض باتری ۱۲ ولتی**

- از باتری ۱۲ ولتی مطابق با قوانین اروپایی استفاده نمایید.
- از باتری ۱۲ ولتی مطابق با همان سایز باتری ۱۲ ولتی قبلی و ظرفیت مشابه (20HR) یا بزرگتر استفاده نمایید.
- چنانچه سایز باتری متفاوت باشد، باتری ۱۲ ولتی بدرستی در جای خود قرار نمی‌گیرد.
- در صورتیکه میزان ظرفیت باتری کمتر از (20HR) باشد، حتی اگر مدت زمانی که خودرو استفاده نمی‌شود کوتاه باشد، ممکن است شارژ باتری ۱۲ ولتی خالی شود و سیستم هیبریدی قادر به شروع کار نباشد.
- جهت اطلاع از جزئیات، با نمایندگی مجاز تویوتا تماس بگیرید.



■ در صورت جدا کردن ترمینال‌های باتری ۱۲ ولتی

همواره ترمینال (-) را ابتدا جدا نمایید. چنانچه ترمینال مثبت (+) با قطعات فلزی در محدوده اطراف تماس داشته باشد، حین جدا کردن ترمینال مثبت (+)، جرقه‌ای ممکن است روی دهد که منجر به آتش سوزی و نیز شوک الکتریکی و در نتیجه آسیب‌های جسمی جدی یا مرگ می‌شود.

■ از آتش گرفتن یا انفجار باتری ۱۲ ولتی جلوگیری کنید.

برای جلوگیری از انفجار تصادفی گازهای قابل اشتعال که ممکن است از باتری ۱۲ ولتی ساطع شود، پیشگیری‌های زیر را در نظر بگیرید.

- از اتصال کابل‌های کمکی به ترمینال صحیح اطمینان حاصل نموده و مطمئن شوید که در تماس با چیزی بجز ترمینال مشخص شده نیستند.
- اجازه ندهید سر "+" کابل کمکی، در تماس با دیگر قسمت‌ها و سطح فلزی مثل پایه‌ها یا قسمت فلزی بدون رنگ قرار بگیرد.
- اجازه ندهید سر کابل‌های "+" و "-" کابل کمکی در تماس با یکدیگر قرار گیرند.
- در نزدیک باتری سیگار نکشید، از کبریت یا فندک استفاده نکنید تا شعله به باتری ۱۲ ولتی نزدیک نشود.

■ پیشگیری‌های مرتبط به باتری ۱۲ ولتی

باتری حاوی گاز سمی و مایع الکترولیت اسیدی و خورنده و همچنین قطعات حاوی سرب یا ترکیبات سربی است. حین کار با باتری ۱۲ ولتی پیشگیری‌های زیر را در نظر بگیرید:

- حین کار با باتری ۱۲ ولتی، همیشه عینک محافظ بزنید و مراقب باشید اسید باتری در تماس با پوست، لباس یا بدنه خودرو قرار نگیرد.
- روی باتری ۱۲ ولتی خم نشوید.
- در صورتی که اسید باتری ۱۲ ولتی در تماس با پوست یا چشم قرار گرفت، بلافاصله محدوده را با آب فراوان شسته و به مراکز پزشکی مراجعه نمایید. اسفنج یا پارچه‌ای مرطوب را روی محدوده مورد نظر قرار دهید و به مراکز پزشکی مراجعه نمایید.
- همیشه پس از کار با نگهدارنده، اتصالات و دیگر قطعات باتری ۱۲ ولتی، دست‌های خود را بشویید.
- اجازه ندهید کودکان نزدیک باتری ۱۲ ولتی باشند.

توجه 

■ **حین کار با کابل های کمکی**
حین اتصال کابل های کمکی، مطمئن شوید که کابل ها به فن خنک کننده و غیره گیر نکرده اند.

در صورت داغ کردن خودرو

علائم زیر نشانگر جوش آوردن خودرو است.

- چراغ هشدار بالا بودن دمای مایع خنک کننده روشن شده یا چشمک می‌زند یا قدرت سیستم هیبریدی از دست می‌رود. (مانند : سرعت خودرو افزایش نمی‌یابد.) (← صفحه ۵۹۰)
- "Hybrid System Overheated" (داغ کردن سیستم هیبریدی) این پیغام روی صفحه نمایش چند منظوره ظاهر می‌شود.
- از زیر درب موتور بخار بیرون می‌آید.

اقدامات اصلاحی

■ چنانچه چراغ هشدار بالا بودن دمای مایع خنک کننده روشن شده یا چشمک بزند.

- 1 خودرو را در محل امنی متوقف کرده، سیستم تهویه هوای مطبوع (کولر) را خاموش نمایید و سپس سیستم هیبریدی را غیرفعال کنید.
- 2 اگر بخار می‌بینید:
پس از تمام شدن بخار درب موتور را با دقت بلند کنید.
اگر بخار نمی‌بینید:
درب موتور را با دقت بلند کنید.
- 3 پس از خنک شدن کامل سیستم هیبریدی، نشستی شلنگ‌ها و هسته رادیاتور (رادیاتور) را کنترل نمایید.

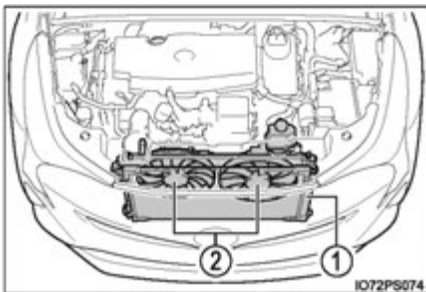

- 1 رادیاتور
 - 2 فن خنک کننده
- در صورتی که مقدار زیادی مایع خنک کننده نشت می‌کند بلافاصله با نمایندگی مجاز تویوتا تماس حاصل نمایید.

4 اگر سطح مایع خنک کننده بین علائم پر "FULL" و کم "LOW" روی مخزن قرار دارد، میزان مایع کافی است.

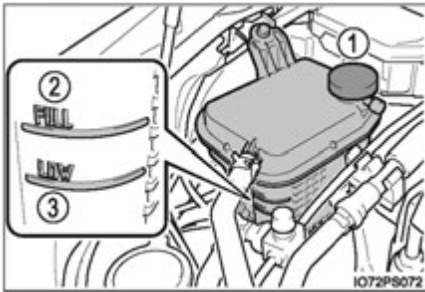

1 مخزن

2 علامت پر "F"

3 علامت خالی "L"

5 در صورت لزوم، میزان مایع خنک کننده را افزایش دهید.

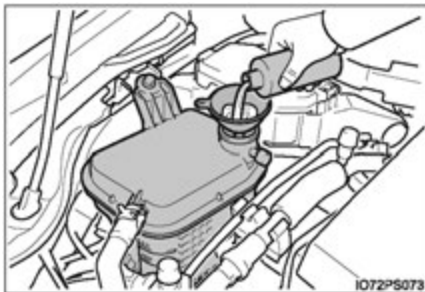

در شرایط اضطراری، اگر مایع خنک کننده موجود نیست، می توان از آب استفاده نمایید.

6 سیستم هیبریدی را فعال کرده و سیستم تهویه هوای مطبوع را روشن کنید، عملکرد فن خنک کننده رادیاتور را کنترل کرده و عدم وجود نشستی از مایع خنک کننده رادیاتور یا شلنگ ها را کنترل نمایید.

زمانی که بلافاصله پس از استارت سرد، سیستم تهویه هوای مطبوع را روشن کنید، فن روشن می شود. با کنترل صدای فن و وزش هوا، از عملکرد فن اطمینان حاصل نمایید. اگر کنترل آن ها سخت است، تهویه هوای مطبوع را مکرراً روشن و خاموش نمایید. (فن ممکن است در دمای زیر صفر روشن نشود).

7 اگر فن عمل نمی کند:

بلافاصله سیستم هیبریدی را خاموش کرده و با نمایندگی مجاز تویوتا تماس حاصل نمایید.

اگر فن عمل می کند:

خودرو را در نزدیکترین نمایندگی مجاز تویوتا بازرسی نمایید.

■ در صورت نمایش پیغام "Hybrid system overheated" (داغ کردن سیستم هیبریدی) روی صفحه نمایش چندمنظوره

1 خودرو را در مکان امنی متوقف نمایید.

2 سیستم هیبریدی را غیرفعال کرده و با دقت درب موتور را بلند کنید.

3 پس از خنک شدن سیستم هیبریدی، نشستی شلنگ‌ها

و هسته رادیاتور (رادیاتور) را کنترل نمایید.

1 رادیاتور

2 فن خنک کننده

در صورتی که مقدار زیادی مایع خنک کننده

نشست می‌کند بلافاصله با نمایندگی مجاز تویوتا

تماس حاصل نمایید.

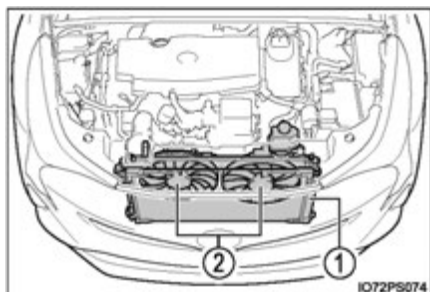

4 اگر سطح مایع خنک کننده بین علائم پر "FULL" و کم "LOW" روی مخزن قرار دارد، میزان مایع کافی است.

1 مخزن

2 علامت پر "FULL"

3 علامت خالی "LOW"

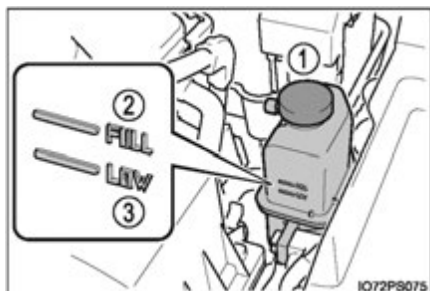

5 در صورت لزوم، میزان مایع خنک کننده را افزایش دهید.

در شرایط اضطراری، اگر مایع خنک کننده موجود

نیست، می‌توان از آب استفاده کنید.

چنانچه در مواقع اضطراری آب به مایع خنک کننده

اضافه نمودید، در اسرع وقت جهت بررسی خودرو به

نمایندگی مجاز تویوتا مراجعه نمایید.



4 پس از غیرفعال شدن سیستم هیبریدی به مدت ۵ دقیقه یا بیشتر منتظر بمانید، مجدد سیستم هیبریدی را فعال کرده و بررسی نمایید آیا پیغام "Hybrid System Overheated" (داغ کردن سیستم هیبریدی) روی صفحه نمایش چند منظوره نشان داده می‌شود.
چنانچه پیغام نمایش داده شود:
سیستم هیبریدی را غیرفعال کرده و با نمایندگی مجاز تویوتا تماس بگیرید.
چنانچه پیغام نمایش داده نشود:
دمای سیستم هیبریدی کاهش یافته و ممکن است خودرو بطور عادی حرکت نماید. با این وجود اگر این پیغام بارها نمایش داده شود با نمایندگی مجاز تویوتا تماس بگیرید.

هشدار

■ **حین بازرسی زیر درب موتور خودرو از بروز تصادف یا آسیب‌های جسمی جلوگیری کنید.**
پیشگیری‌های زیر را در نظر بگیرید.

- عدم توجه به موارد زیر می‌تواند منجر به صدمات جسمی جدی همانند سوختگی گردد.
- اگر از زیر درب موتور بخار بیرون می‌آید، تا تمام شدن بخار، درب موتور را باز نکنید، ممکن است محفظه موتور بسیار داغ باشد.
- پس از غیرفعال کردن سیستم هیبریدی، نمایش داده شدن پیغام "Accessory"، "Ignition ON" یا نمایش مسافت طی شده (← صفحه ۱۳۱) روی صفحه نمایش چند منظوره و خاموش بودن نشانگر "READY" را کنترل و بررسی نمایید. در صورت فعال شدن سیستم هیبریدی، ممکن است موتور بنزینی به طور اتوماتیک روشن شود یا حتی اگر موتور بنزینی متوقف شود، ممکن است فن خنک کننده به طور ناگهانی عمل کند. از دست زدن یا نزدیک شدن به قطعات متحرک مانند فن‌ها خودداری کنید، ممکن است انگشتان یا لباس‌هایتان (به ویژه کراوات، روسری یا شال گردن) در قطعات متحرک گیر کرده و منجر به صدمات جسمی جدی شود.
- حین داغ بودن سیستم هیبریدی و رادیاتور از شل کردن درپوش مخزن مایع خنک کننده خودداری کنید. بخار یا مایع خنک کننده بدلیل داغ بودن بیرون می‌پاشند.



توجه

■ **حین افزودن مایع خنک کننده واحد کنترل نیرو/ موتور**

قبل از اضافه کردن مایع خنک کننده واحد کنترل نیرو/موتور تا خنک شدن سیستم هیبریدی منتظر بمانید. مایع خنک کننده را به آهستگی بیافزایید. افزودن خیلی سریع مایع خنک کننده به سیستم هیبریدی داغ، می تواند منجر به صدمه دیدن سیستم هیبریدی گردد.

■ **برای جلوگیری از صدمه دیدن سیستم خنک کننده**

پیشگیری های زیر را در نظر بگیرید:

- از آلوده شدن مایع خنک کننده با مواد خارجی (همانند شن و ماسه، گرد و خاک و غیره) جلوگیری نمایید.
- از افزودنی های مایع خنک کننده استفاده نکنید.

در صورت گیر کردن خودرو

اگر لاستیک‌ها درجا بچرخند یا خودرو در گل، آسغال یا برف گیر کرده است، اقدامات زیر را انجام دهید:

- 1 ترمز دستی را درگیر کرده و دسته دنده را در موقعیت پارک P قرار دهید. سیستم هیبریدی را غیرفعال (متوقف) نمایید.
- 2 گل، برف یا خاک را از اطراف چرخ‌های جلو تمیز نمایید.
- 3 چوب، سنگ یا مواد دیگر مشابه را زیر چرخ‌های جلو قرار دهید تا اصطکاک افزایش یابد.
- 4 سیستم هیبریدی را مجدد فعال کنید.
- 5 دنده را در D یا عقب R قرار داده و ترمز دستی را آزاد نمایید. سپس با دقت بسیار پدال گاز را فشار دهید.

■ زمانی که آزاد کردن خودرو سخت است.

دکمه  را فشار دهید تا سیستم TRAC خاموش شود.

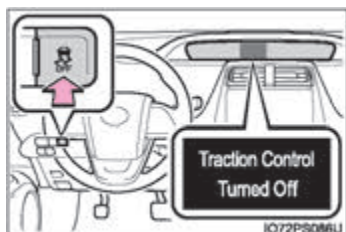

IO72P-S086J

هشدار

■ **حین اقدام به آزاد کردن خودرو گیر کرده**

اگر می خواهید اقدام به عقب جلو کردن خودرو برای آزاد کردن آن نمایید، ابتدا اطراف خودرو را کنترل نمایید تا به دیگر خودروها، اجسام یا افراد برخورد نکنید. همچنین ممکن است خودرو به طور ناگهانی به جلو یا عقب پریده و آزاد شود. بسیار مراقب باشید.

■ **حین تغییر وضعیت دسته دنده**

مراقب باشید حین فشردن پدال گاز، دنده را جابه جا نکنید. چرا که می تواند منجر به افزایش سرعت ناگهانی و سریع خودرو و در نتیجه تصادف و صدمات جسمی جدی یا حتی مرگ گردد.

توجه

■ **برای جلوگیری از صدمه دیدن گیربکس یا دیگر قطعات**

- از چرخیدن چرخ های جلو به صورت درجا و فشار دادن پدال گاز بیش از مقدار ضروری اجتناب نمایید.

۸-۱. مشخصات خودرو

اطلاعات تعمیر و نگهداری

۶۵۶..... (سوخت، سطح روغن و غیره)

۶۶۸..... اطلاعات سوخت

۸-۲. سفارشی سازی

۶۷۰..... مشخصه‌های قابل سفارشی سازی

۸-۳. موارد قابل مقدار دهی اولیه

۶۷۹..... موارد قابل مقدار دهی اولیه

۸-۴. شرح سرویس‌های دوره‌ای

۶۸۰..... شرح سرویس‌های دوره‌ای

اطلاعات تعمیر و نگهداری (سوخت، سطح روغن و غیره)

ابعاد

4540 mm (178.7 in.)	طول کلی	
1760 mm (69.3 in.)	عرض کلی	
1475 mm (58.1 in.)	ارتفاع کلی ^{1*}	
2700 mm (106.3 in.)	فاصله بین چرخ‌های جلو و عقب	
1530 mm (60.2 in.) ^{2*} 1510 mm (59.4 in.) ^{3*}	جلو	فاصله عرضی چرخ‌های جلو و عقب
1545 mm (60.8 in.) ^{2*} 1525 mm (60.0 in.) ^{3*}	عقب	

^{1*}: خودروی بدون بار

^{2*}: خودروهای دارای لاستیک ۱۵ اینچی

^{3*}: خودروهای دارای لاستیک ۱۷ اینچی

شناسایی خودرو

شماره شناسایی خودرو

شماره شناسایی خودرو (VIN) شماره شناسایی قانونی خودروی شما است. این شماره شناسایی خودروی تویوتای شماست و برای ثبت مالکیت خودرو مورد استفاده قرار می‌گیرد.

این شماره در قسمت چپ بالای جلو داشبورد حک شده است.

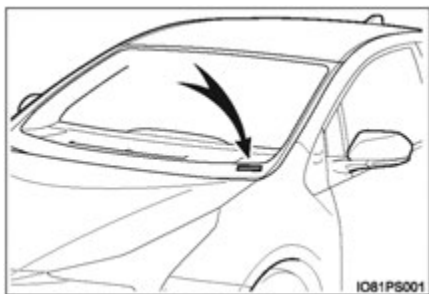

این شماره همچنین در زیر صندلی جلو سمت راست حک شده است.

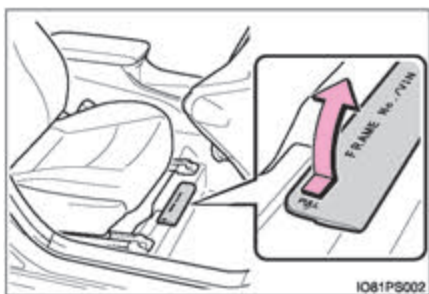

این شماره همچنین بر روی برجسب مربوط به قوانین تاییدیه 1* یا برجسب سازنده 2* حک شده است.

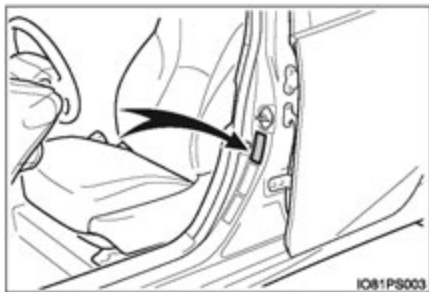

1*: مخصوص کشورهای GCC³ و یمن

2*: بجز کشورهای GCC³ و یمن

3*: عربستان سعودی، کشور پادشاهی عمان، بحرین، امارات متحده عربی، قطر و کویت

■ سال و کشور تولید کننده (کشورهای GCC* و یمن)

سال و کشور تولید کننده در برچسب مربوط به قوانین تاییدیه مشخص شده است.
* : عربستان سعودی، کشور پادشاهی عمان، بحرین، امارات متحده عربی، قطر و کویت

■ شماره موتور

شماره موتور مشابه تصویر بر روی بلوک موتور حک شده است.

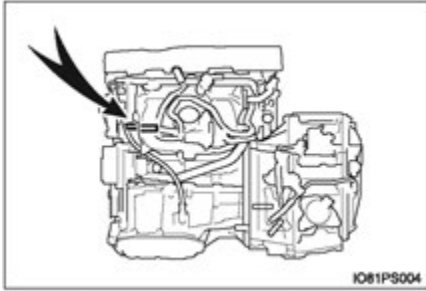

موتور

مدل	2ZR-FXE
نوع	چهار سیلندر خطی، چهار زمانه، بنزینی
قطر و کورس پیستون	80.5 x 88.3 mm (3.17 x 3.48 in.)
جابجایی (حجم موتور)	1798cm ³ (109.7cu.in)
خلاصی سوپاپ	تنظیم اتوماتیک
حداکثر سرعت خودرو (فقط کشورهای GCC*)	180 km/h(112mph)

* : عربستان سعودی، کشور پادشاهی عمان، بحرین، امارات متحده عربی، قطر و کویت

سوخت

مخصوص کشور آرژانتین: فقط بنزین بدون سرب که حاوی افزودنی‌های فلزی (بر پایه منگنز و غیره) نباشند. برای جزئیات بیشتر در مورد بنزین با نمایندگی مجاز تویوتا تماس بگیرید. بجز کشور آرژانتین فقط بنزین بدون سرب	نوع سوخت
۹۱ (درجه اکتان ۸۷) یا بالاتر	عدد اکتان آزمایشگاهی
43L(11.4gal.,9.5 Imp.gal.)	ظرفیت مخزن سوخت (مرجع)

موتور الکتریکی (موتور محرک)

موتور مغناطیسی دائم، سنکرونیزه	نوع
53kw	حداکثر خروجی
163N.m(16.6kgf.m,120.2ft.lbf)	حداکثر گشتاور

باتری هیبریدی (باتری محرک)

باتری هیبریدی نیکل متال	نوع
هر ماژول 7.2V	ولتاژ
6.5 Ah (3HR)	ظرفیت
28 ماژول	تعداد
201.6 V	ولتاژ کلی

سیستم روانکاری

■ ظرفیت روغن (تخلیه و پر کردن مجدد ا مرجع*)

4.2L(4.4qt.,3.7Imp.qt)	همراه با فیلتر
3.9L(4.1qt.,3.4Imp.qt.)	بدون فیلتر

* : ظرفیت روغن موتور مقدار مرجعی است که برای تعویض روغن موتور استفاده می‌شود. خودرو را روی سطوح مسطحی پارک کنید. پس از گرم کردن موتور، سیستم هیبریدی را خاموش نمایید، بیش از ۵ دقیقه منتظر مانده و سطح روغن را روی گیج کنترل کنید.

■ انتخاب روغن موتور

در خودروی تویوتا شما روغن موتور اصل تویوتا استفاده شده است. برای اطمینان از درجه و عدد ویسکوزیته، از روغن موتور اصل تویوتا یا مشابه آن استفاده نمایید.

درجه روغن :

30-10W و 30-5W ، 20-5W ، 20-0W

درجه SM، SL API ، "حفظ انرژی" یا "SN" محافظت محیط زیستی و حفظ انرژی" یا روغن موتور چند درجه‌ای

ILSAC ویسکوزیته توصیه شده (SAE) :

اگر از روغن موتور درجه SAE 10W-30 یا ویسکوزیته بالاتر در دمای بسیار پایین استفاده نمایید، استارت زدن موتور، مشکل می‌شود. بنابراین استفاده از روغن 5W-20 و SAE 0W-20 یا 5W-30 توصیه می‌شود.

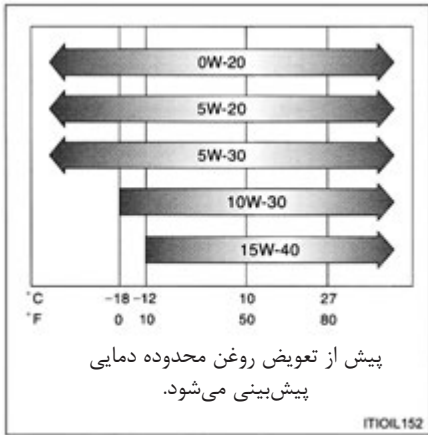

عدد ویسکوزیته روغن (به عنوان مثال 0W-20 در اینجا شرح داده می شود):

• 0W در 0W-20 مشخصه روغنی است که اجازه می دهد موتور در هوای سرد روشن شود.

روغن هایی با مقدار عددی کمتر قبل از حرف W به موتور اجازه می دهد در هوای سرد راحت تر روشن شوند.

• عدد 20 در 0W-20 مشخصه عدد ویسکوزیته روغن است، زمانی که دمای روغن بالا باشد. روغنی با عدد ویسکوزیته بیشتر (ویسکوزیته بالاتر) ممکن است در خودروهایی که در سرعت های بالا یا تحت شرایط بارگیری زیادی قرار دارند مناسب تر باشد.

نحوه خواندن برجسب ظرف روغن:

یک یا هر دو علامت ثبت شده API بر روی ظرف برخی روغن ها وجود دارد که در انتخاب روغن موتور به شما کمک می کند.

① علامت سرویس API:

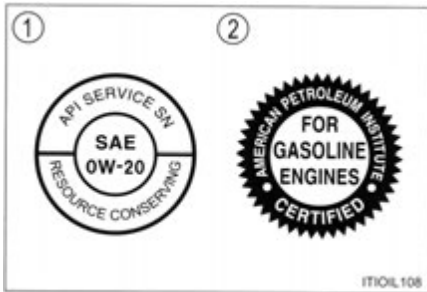

بخش بالایی: "API SERVICE SN" به معنای

مورد قبول بودن این روغن توسط موسسه پترولیوم آمریکا (API) است.

بخش مرکزی: "SAE 0W-20" درجه ویسکوزیته SAE را نشان می دهد.

بخش پایینی: "RESOURCE-CONSERVING" به معنی داشتن ظرفیت محافظت محیط زیستی و حفظ انرژی است.

② علامت تاییدیه بین المللی کمیسیون مشاوره مشخصات روانکارها (ILSAC)

علامت تاییدیه بین المللی کمیسیون مشاوره مشخصات روانکاری (ILSAC) در جلوی ظرف قرار دارد.

سیستم خنک کننده

<p>◀ خودروهای فاقد سیستم گردش مجدد گرمای آگزوز 5.3L(5.6qt.,4.7 Imp.qt.)*2 5.6L(5.9qt.,4.9 Imp.qt.)*3</p> <p>◀ خودروهای مجهز به سیستم گردش مجدد گرمای آگزوز 5.9L(6.2 qt.,5.2 IMP qt.)</p>	<p>موتور بنزینی</p>	<p>ظرفیت*1</p>
<p>*2 1.4L (1.5qt., 1.2 Imp.qt.) *3 1.5L (1.6qt., 1.3 Imp.qt.)</p>	<p>واحد کنترل نیرو</p>	
<p>نوع مایع خنک کننده</p> <p>از یکی از موارد زیر استفاده کنید:</p> <ul style="list-style-type: none"> • "مایع خنک کننده عمر طولانی تویوتا" • یا از مایع خنک کننده کیفیت بالای بر پایه ی اتیلن گلیکول، فاقد سیلیکات، فاقد آمین، فاقد نیترات و فاقد بورات بر پایه تکنولوژی اسیدارگانیک هیبرید مشابه. • از آب خالی استفاده نکنید. 		

*1: ظرفیت روغن موتور مقدار مرجع است.

در صورت نیاز به تعویض روغن با نمایندگی مجاز تویوتا تماس بگیرید.

*2: به جز خودروهایی که حرف آخر کد مدل⁴ آنها حرف "V" است.

*3: مخصوص خودروهایی که حرف آخر کد مدل⁴ آنها حرف "V" است.

*4: مدل خودروی خود را کنترل نمایید. (← صفحه ۶۵۷)

سیستم احتراق (شمع)

<p>DENSO FC 16HR-C9</p>	<p>کارخانه سازنده</p>
<p>0.9mm(0.035 in.)</p>	<p>فاصله دهانه شمع</p>

توجه 

■ شمع با سر ایریدیوم

فقط از شمع های با سر ایریدیوم استفاده نمایید. از تنظیم دهانه شمع خودداری نمایید.

سیستم احتراق (باتری ۱۲ ولتی)

شارژ کامل 1.250 – 1.290 شارژ نیمه 1.160 – 1.200 خالی شدن شارژ 1.060 – 1.104	خواندن جرم مشخص شده در دمای 20°C (68°F)	
حداکثر A 15	شارژ سریع	نسبت شارژ شارژ آهسته
حداکثر A 5	شارژ آهسته	

گیربکس

3.6L (3.8 qt. , 3.2Imp.qt.)	ظرفیت روغن *
روغن اصل تویوتا ATF WS	نوع روغن و عدد ویسکوزیته

* : ظرفیت روغن مقدار مرجع است.
اگر تعویض ضروری است با نمایندگی مجاز تویوتا تماس حاصل نمایید.

توجه 

■ نوع روغن گیربکس

استفاده از روغن گیربکس بجز "روغن اصل تویوتا ATF WS" منجر به کاهش کیفیت تعویض دنده، قفل کردن گیربکس به همراه لرزش و در نتیجه صدمه دیدن گیربکس اتوماتیک خودروی شما می گردد.

ترمزها

◀ خودروهای فرمان سمت چپ حداقل 115mm (4.53in) ◀ خودروهای فرمان سمت راست حداقل 112mm (4.41in)	فاصله پدال 1*
1.0 - 6.0mm (0.24-0.04 in.)	بازی آزاد پدال
۸ تا ۱۱ تقه	میزان حرکت پدال ترمز پارک 2*
SAEJ 1703 یا FMVSS شماره 116D0T3	نوع روغن

*1: حداقل فاصله پدال هنگام فعال بودن سیستم هیبریدی که با نیروی 300 N (30.6 kgf, 67.4lbf) فشار داده می‌شود.

*2: میزان حرکت پدال ترمز پارک هنگامی که با نیروی 300 N (30.6 kgf, 67.4lbf) فشار داده می‌شود.

غریبلیک فرمان

کمتر از 30 mm (1.2 in)	بازی آزاد
------------------------	-----------

لاستیک‌ها و چرخ‌ها

◀ لاستیک با رینگ ۱۵ اینچی (به جز کشور تایوان)

195/65 R1591H	اندازه لاستیک	
220 kPa (2.2kgf/cm ² یا bar,32 psi)	جلو	فشار باد لاستیک (فشار باد لاستیک سرد توصیه شده)
	عقب	
15 x 6 1/2J	اندازه چرخ	
103 N.m(10.5 kgf.m,76 ft.lbf)	گشتاور مهره چرخ	

◀ لاستیک با رینگ ۱۵ اینچی (مخصوص کشور تایوان)

195/65 R1591H	اندازه لاستیک	
250 kPa (2.5 kgf/cm ² یا bar,36 psi)	جلو	فشار باد لاستیک (فشار باد لاستیک سرد توصیه شده)
	عقب	
240 kPa (2.4 kgf/cm ² یا bar,35 psi)		
15 x 6 1/2J	اندازه چرخ	
103 N.m(10.5 kgf.m,76 ft.lbf)	گشتاور مهره چرخ	

◀ لاستیک با رینگ ۱۷ اینچی

215/45 R1787W	اندازه لاستیک	
220 kPa (2.2kgf/cm ² یا bar,32 psi)	جلو	فشار باد لاستیک (فشار باد لاستیک سرد توصیه شده)
	عقب	
210 kPa (2.1kgf/cm ² یا bar,30 psi)		
17 x 7J	اندازه چرخ	
103 N.m(10.5 kgf.m,76 ft.lbf)	گشتاور مهره چرخ	

◀ چرخ زاپاس سایز کوچک (در صورت مجهز بودن)

T125/70D17 98M	اندازه لاستیک	
420 kPa (4.2kgf/cm ² یا Bar,60 psi)	جلو	فشار باد لاستیک (فشار باد لاستیک سرد توصیه شده)
	عقب	
17 x 4T	اندازه چرخ	
103 N.m(10.5 kgf.m,76 ft.lbf)	گشتاور مهره چرخ	

■ **تأییدیه**

لاستیک مورد استفاده در این خودرو مطابق با قوانین استاندارد هند IS15633 و Rule 95 تحت نظارت مرکز قوانین وسایل نقلیه ۱۹۸۹ (CMVR) می‌باشد.

لامپ چراغ‌ها

نوع	وات (W)	لامپ چراغ‌ها	
A	21	چراغ‌های راهنمای جلو	بیرون
A	21	چراغ‌های راهنمای عقب	
B	16	چراغ‌های دنده عقب	
B	8	چراغ‌های آینه آرایشی	داخل
B	5	چراغ‌های سقفی (شخصی) / چراغ‌های داخلی جلو	
C	8	چراغ داخلی عقب	
B	5	چراغ‌های استقبال درب	
B	5	چراغ محفظه بار	

A : لامپ‌های سوکتی (کهربایی)

B : لامپ‌های سوکتی (شفاف)

C : لامپ‌های دو سره

اطلاعات سوخت

مخصوص کشور آرژانتین :

از بنزین بدون سرب که حاوی افزودنی‌های ترکیب فلزی (پایه منگنز، غیره) نمی‌باشد استفاده کنید جهت عملکرد بهینه موتور از بنزین بدون سرب با عدد اکتان آزمایشگاهی ۹۱ (درجه اکتان ۸۷) یا بالاتر استفاده نمایید. جهت کسب جزئیات بیشتر در مورد بنزین با نمایندگی مجاز تویوتا تماس بگیرید.

بجز کشور آرژانتین:

فقط از بنزین بدون سرب استفاده کنید.

جهت عملکرد بهینه موتور از بنزین بدون سرب با عدد اکتان آزمایشگاهی ۹۱ (درجه اکتان ۸۷) یا بالاتر استفاده نمایید.

■ استفاده از بنزین مخلوط با اتانول موتور بنزینی (بجز کشور برزیل)

تویوتا استفاده از بنزین مخلوط با اتانول که مقدار اتانول تا ۱۰ درصد باشد را مجاز می‌داند. اطمینان حاصل نمایید که بنزین مخلوط با اتانول از عدد اکتان آزمایشگاهی مانند آنچه در بالا ذکر شده است استفاده می‌کند.

■ اگر موتور شما ضربه می‌زند.

- با نمایندگی مجاز تویوتا تماس حاصل نمایید.
- گاهی ممکن است متوجه ضربه زدن جزئی موتور حین سرعت‌گیری یا رانندگی روی شیب به سمت بالا شوید، این حالت عادی است و نباید نگران باشید.



توجه

■ به کیفیت سوخت توجه نمایید.

- از سوخت نامناسب استفاده نکنید. اگر سوخت نامناسب استفاده شود موتور صدمه می‌بیند.
- از بنزین دارای سرب استفاده نکنید.
- بنزین سرب‌دار منجر به از دست رفتن عملکرد مبدل سه راهه کاتالیست شده و باعث عملکرد نادرست سیستم کنترل گازهای خروجی می‌گردد.
- مخصوص کشور آرژانتین: از بنزینی که حاوی مواد افزودنی ترکیبات فلزی (پایه منگنز و غیره) می‌باشد استفاده نکنید. بنزین حاوی مواد افزودنی ترکیبات فلزی ممکن است باعث صدمه دیدن سیستم کنترل گازهای آلاینده شده و بر عملکرد موتور تأثیر گذارد.
- از بنزین حاوی متانول مانند M15، M85، M100 استفاده نکنید.
- استفاده از بنزین حاوی متانول ممکن است بر عملکرد موتور تأثیر گذاشته و باعث خرابی آن شود.

مشخصه‌های قابل سفارشی‌سازی



خودروی شما دارای مشخصه‌های الکترونیکی زیادی است که براساس علایق شما قابل سفارشی‌سازی هستند. تنظیمات این مشخصات با استفاده از صفحه نمایش چند منظوره، سیستم مسیر یاب / چند رسانه‌ای یا در نمایندگی مجاز تویوتا قابل تغییر است. تنظیمات چند عملکرد به طور همزمان با سایر عملکردهای سفارشی سازی شده قابل تغییر است. با نمایندگی مجاز تویوتا تماس بگیرید.

سفارشی‌سازی مشخصه‌های خودرو

هنگام سفارشی‌سازی مشخصه‌های خودرو از پارک خودرو، در مکان ایمن، همراه با قرار داشتن دسته دنده در موقعیت پارک P و درگیر بودن ترمز پارک اطمینان حاصل کنید.

■ تغییر با استفاده از صفحه نمایش چند منظوره

1 [کلیدهای < > یا < >] از صفحه کنترل نشانگرها را فشار داده و  را انتخاب کنید.

2 [کلیدهای < > یا < >] از صفحه کنترل نشانگرها را فشار داده و  (تنظیمات خودرو) را انتخاب نمایید و سپس  را فشار دهید.

3 [کلیدهای < > یا < >] از صفحه کنترل نشانگرها را فشار داده آیتمی را انتخاب نمایید و سپس  را فشار دهید.

4 [کلیدهای < > یا < >] از صفحه کنترل نشانگرها را فشار داده، تنظیمات مورد نظر را انتخاب کرده و سپس  را فشار دهید.

برای بازگشت به صفحه قبلی یا خارج شدن از حالت سفارشی‌سازی  را فشار دهید.

■ تغییر با استفاده از سیستم مسیریاب / چند رسانه‌ای

◀ نوع A

- 1 دکمه "MENU/APPS" روی سیستم مسیریاب / چند رسانه‌ای را فشار دهید.
- 2 گزینه "Setup" (تنظیمات اولیه) روی صفحه "Menu/Apps" را انتخاب کنید.
- 3 گزینه "Vehicle" (خودرو) روی صفحه "Setup" (تنظیمات اولیه) را انتخاب کرده و گزینه "Vehicle customization" (سفارشی‌سازی خودرو) را انتخاب نمایید.

◀ نوع B

- 1 دکمه "MENU" روی سیستم مسیریاب را فشار دهید.
- 2 گزینه "Edit/settings" روی صفحه "MENU" را انتخاب کنید.
- 3 نوار "System" روی صفحه "Edit/settings" را انتخاب کرده و گزینه "Vehicle settings" را انتخاب نمایید.
- 4 گزینه "Vehicle customization" روی صفحه "Vehicle settings" را انتخاب کنید.

◀ نوع C

- 1 دکمه "SET UP" روی سیستم مسیریاب / چند رسانه‌ای را فشار دهید.
 - 2 گزینه "Vehicle" روی صفحه "Setup" را انتخاب کرده و گزینه "Vehicle customization" را انتخاب نمایید.
- تنظیمات گوناگون قابل تغییر است. جهت کسب جزئیات بیشتر به لیست تنظیمات که می‌توان تغییر داد مراجعه نمایید.

مشخصه های سفارشی سازی

- ① تنظیماتی که با استفاده از صفحه نمایش چند منظوره تغییر می کند.
 - ② تنظیماتی که با استفاده از سیستم مسیریاب/ چند رسانه ای تغییر می کند.
 - ③ تنظیماتی که توسط نماینده مجاز تویوتا تغییر می کند.
- تعریف علامت ها : O = موجود، - = ناموجود
- سیستم هیبریدی (← صفحه ۹۴)

③	②	①	تنظیمات سفارشی سازی	تنظیمات پیش فرض	عملکرد
O	-	-	سطح ۲	سطح ۱	سیستم آگاه سازی نزدیک شدن خودرو (میزان صدا)*
			سطح ۳		

* : در صورت مجهز بودن

■ صفحه نمایشگر (← صفحه ۱۱۴)

③	②	①	تنظیمات سفارشی سازی	تنظیمات پیش فرض	عملکرد
O	-	*O	2- تا 2	استاندارد	عملکرد سنسور حساسیت در مورد کم شدن نور روشنایی صفحه نمایشگر به میزان روشنایی بیرون بستگی دارد
O	-	*O	2- تا 2	استاندارد	عملکرد سنسور حساسیت در مورد بازگرداندن روشنایی صفحه نمایشگر به سطح O روشنایی اصلی به میزان روشنایی بیرون بستگی دارد

* فقط خودروهای فاقد سیستم مسیریاب یا سیستم چند رسانه ای

■ HUD (نمایشگر اطلاعات روی شیشه جلو)* (← صفحه ۱۶۹)

عملکرد	تنظیمات پیش فرض	تنظیمات سفارشی‌سازی	①	②	③
راهنمای مسیر*	روشن	خاموش	O	-	-

* در صورت مجهز بودن

■ سیستم هوشمند ورود و استارت و ریموت کنترل (← صفحه ۱۹۵، ۲۰۵)

عملکرد	تنظیمات پیش فرض	تنظیمات سفارشی‌سازی	①	②	③
سیگنال عملکردی (آژیر) ^{1*}	5	خاموش	2 ^o O	O	O
		۱ تا ۷			
سیگنال عملکردی (چراغ‌های فلاشر)	روشن	خاموش	2 ^o O	O	O
چنانچه درب خودرو پس از باز شدن قفل باز نشود، زمان سپری شده قبل از عملکرد قفل کردن درب بطور خودکار فعال می شود	۳۰ ثانیه	۶۰ ثانیه	2 ^o O	-	O
		۱۲۰ ثانیه			
آژیر یادآوری بازماندن درب (در صورت قفل کردن خودرو)	روشن	خاموش	-	-	O

1*: در صورت مجهز بودن

2*: مخصوص خودروهای فاقد سیستم مسیریاب یا سیستم چندرسانه ای

■ سیستم هوشمند ورود و استارت (← صفحه ۲۰۵)

عملکرد	تنظیمات پیش فرض	تنظیمات سفارشی‌سازی	①	②	③
سیستم هوشمند ورود و استارت	روشن	خاموش	1 ^o O	O	O
تعداد متوالی انجام عملکرد قفل شدن درب 2*	دوبار	به تعدادی که مدنظر باشد	-	-	O

1*: مخصوص خودروهای فاقد سیستم مسیریاب یا سیستم چندرسانه ای

2*: در صورت مجهز بودن

■ فرستنده کنترل از راه دور بی‌سیم ریموت کنترل (← صفحه ۱۹۵)

عملکرد	تنظیمات پیش‌فرض	تنظیمات سفارشی‌سازی	①	②	③
فرستنده کنترل از راه دور بی‌سیم	روشن	خاموش	-	-	○

■ آیینه‌های بغل (← صفحه ۲۲۷)

عملکرد	تنظیمات پیش‌فرض	تنظیمات سفارشی‌سازی	①	②	③
باز و تا شدن اتوماتیک آیینه بغل	در ارتباط با قفل شدن یا باز شدن قفل درب‌ها	خاموش	-	-	○
		در ارتباط با عملکرد سوئیچ موتور			

■ شیشه بالابر برقی و سان‌روف (← صفحه ۲۳۰، ۲۳۴)

عملکرد	تنظیمات پیش‌فرض	تنظیمات سفارشی‌سازی	①	②	③
عملکرد وابسته به سوئیچ مکانیکی (باز)	خاموش	روشن	-	-	○
عملکرد وابسته به سوئیچ مکانیکی (بسته)	خاموش	روشن	-	-	○
عملکرد وابسته به سوئیچ مکانیکی (باز)	خاموش	روشن	-	-	○
عملکرد وابسته به سوئیچ مکانیکی (بسته)	خاموش	روشن	-	-	○
سیگنال عملکردی وابسته به سوئیچ مکانیکی و ریموت کنترل (آژیر)	روشن	خاموش	-	-	○

*: در صورت مجهز بودن

■ آژیر هشدار حرکت دنده عقب (← صفحه ۲۶۶)

عملکرد	تنظیمات پیش فرض	تنظیمات سفارشی سازی	1	2	3
سیگنال (آژیر) در صورت قرار داشتن دسته دنده در موقعیت دنده عقب R	متناوب	یکبار صدای آژیر	-	-	O

■ دسته (کلید) چراغ راهنما (← صفحه ۲۶۹)

عملکرد	تنظیمات پیش فرض	تنظیمات سفارشی سازی	1	2	3
تعداد دفعات چشمک زدن خطوط لاین با چشمک زدن فلاشرهای تغییر می کند	۳	خاموش	-	-	O
		۵	-	-	
		۷	-	-	

■ سیستم کنترل اتوماتیک چراغها (← صفحه ۲۷۱)

عملکرد	تنظیمات پیش فرض	تنظیمات سفارشی سازی	1	2	3
حساسیت سنسور نور	سطح ۵	سطح ۲- تا ۲	O ²	O	O
زمان سپری شده قبل از روشن یا خاموش شدن اتوماتیک چراغهای جلو (در صورت قرار داشتن دسته (کلید) چراغهای جلو در موقعیت "AUTO") ^{*1}	استاندارد	مدت طولانی	-	-	O
زمان سپری شدن قبل از خاموش شدن چراغهای جلو (سیستم همراهی تا درب منزل) ^{*1}	۳۰ ثانیه	۶۰ ثانیه	-	-	O
		۹۰ ثانیه	-	-	
		۱۲۰ ثانیه	-	-	

*1: در صورت مجهز بودن

*2: مخصوص خودروهای فاقد سیستم مسیریاب یا سیستم چنדרسانه ای

■ **حسگر باران برف پاک کن‌های شیشه جلو* (← صفحه ۲۸۳)**

③	②	①	تنظیمات سفارشی‌سازی	تنظیمات پیش فرض	عملکرد
○	-	-	عملکرد متناوب وابسته به سرعت خودرو (خودروهای مجهز به تنظیم کننده متناوب)	عملکرد حسگر باران	عملکرد برف پاک کن در صورتیکه کلید (دسته) برف پاک کم در موقعیت "AUTO"

* در صورت مجهز بودن

■ **سنسور کمکی پارک تویوتا* (← صفحه ۳۷۵)**

③	②	①	تنظیمات سفارشی‌سازی	تنظیمات پیش فرض	عملکرد
○	-	-	فاصله نزدیک	فاصله دور	تشخیص فاصله توسط سنسورهای وسط جلو
○	-	-	فاصله نزدیک	فاصله دور	تشخیص فاصله توسط سنسورهای وسط عقب
○	-	-	۱ تا ۵	۳	میزان صدای آژیر

* در صورت مجهز بودن

■ **سیستم تهویه هوای مطبوع اتوماتیک (← صفحه ۴۵۰)**

③	②	①	تنظیمات سفارشی‌سازی	تنظیمات پیش فرض	عملکرد
○	-	-	خاموش	روشن	عملکرد کلید اتوماتیک A/C
○	2°O	1°O	خاموش	روشن	تغییر وضعیت بین ورود هوای بیرون و حالت گردش مجدد هوای داخل در ارتباط با عملکرد کلید A/C

*1: مخصوص خودروهای فاقد سیستم مسیریاب یا سیستم چند رسانه‌ای

*2: مخصوص خودروهای مجهز به سیستم مسیریاب

■ روشنایی (← صفحه ۴۶۳)

عملکرد	تنظیمات پیش فرض	تنظیمات سفارشی سازی	1	2	3
زمان سپری شدن قبل از خاموش شدن چراغ‌های داخلی	۱۵ ثانیه	خاموش	○	○	*○
		۷/۵ ثانیه			
		۳۰ ثانیه			
عملکرد پس از قراردادن سوئیچ موتور در موقعیت خاموش OFF	روشن	خاموش	-	-	○
عملکرد در زمان باز بودن قفل درب‌ها	روشن	خاموش	-	-	○
عملکرد در زمان نزدیک شدن به خودرو با همراه داشتن ریموت	روشن	خاموش	-	-	○
روشن شدن چراغ‌های زیرپا	روشن	خاموش	-	-	○
کنترل روشنایی چراغ‌های داخلی	روشن	خاموش	-	-	○

* مخصوص خودروهای فاقد سیستم مسیریاب یا سیستم چند رسانه‌ای

■ در شرایط زیر، حالت سفارشی‌سازی در تنظیمات قابل تغییر از طریق صفحه نمایش چند منظوره به طور اتوماتیک خاموش می‌شود.

- پس از نمایش صفحه حالت سفارشی‌سازی، پیغام هشدار ظاهر شود.
- سوئیچ موتور در موقعیت خاموش OFF قرار داشته باشد.
- در صورت نمایش صفحه حالت سفارشی‌سازی، خودرو شروع به حرکت کند.



هشدار

■ حین سفارشی‌سازی

از آنجاکه حین سفارشی‌سازی، سیستم هیبریدی باید فعال باشد، از پارک خودرو در مکانی امن با تهویه مناسب اطمینان حاصل نمایید. در مکان‌های بسته همانند پارکینگ، ممکن است گاز مونوکسید کربن (CO) که در آگروز وجود دارد، جمع شده و وارد خودرو شود که می‌تواند منجر به صدمات جسمی جدی یا حتی مرگ گردد.

توجه **■ حین سفارشی‌سازی**

برای جلوگیری از خالی شدن باتری ۱۲ ولتی، حین سفارشی‌سازی مشخصه‌ها، سیستم هیبریدی را فعال نگه دارید.

■ سیستم و نگهداری

سیستم هشدار فشار باد لاستیک *

مقدار دهی اولیه سیستم هشدار فشار باد لاستیک
(← صفحه ۵۴۱)

* در صورت مجهز بودن

موارد قابل مقدار دهی اولیه

پس از انجام موارد همچون اتصال مجدد باتری ۱۲ ولتی یا انجام تعمیر و نگهداری روی خودرو، آیتم‌های زیر برای عملکرد عادی سیستم‌ها باید مقداردهی اولیه شود.

مورد	زمان مقدار دهی اولیه	مرجع
شیشه بالابر برقی	• در صورت عملکرد غیرعادی	صفحه ۲۳۱
سان‌روف (در صورت مجهز بودن)	• در صورت عملکرد غیرعادی	صفحه ۲۳۶
رادار- هوشمند فاصله (در صورت مجهز بود)	• پس از اتصال مجدد یا شارژ کردن باتری ۱۲ ولتی	صفحه ۳۹۶
SIPA (سیستم کمکی پارک آسان هوشمند) (در صورت مجهز بودن)	• پس از اتصال مجدد یا شارژ کردن باتری ۱۲ ولتی	صفحه ۴۲۵
سیستم هشدار فشار باد لاستیک (در صورت مجهز بودن)	• اگر لاستیک‌های جلو و عقب در خودرو با فشار باد متفاوت جابه جا شده‌اند. • در صورتیکه فشار باد لاستیک بوسیله تغییر سرعت حرکت خودرو یا وزن بار و غیره تغییر کند. • در صورت تغییر اندازه لاستیک	صفحه ۵۴۱

برنامه سرویس و نگهداری

عملیات سرویس و نگهداری:

ا: بازدید

R: تعویض یا روانکاری

ماه	برحسب کیلومتر کارکرد									فاصل انجام سرویس
	80	70	60	50	40	30	20	10	X1000km	برحسب کیلومتر یا زمان کارکرد (هر کدام زودتر فرا برسد)
	48	42	36	30	24	18	12	6	X1000 miles	
قطعات اصلی موتور										
12	R	R	R	R	R	R	R	R	R	۱ روغن موتور
12	R	R	R	R	R	R	R	R	R	۲ فیلتر روغن موتور
24	I				I					۳ سیستم گرمایش و سرمایش "به مورد ۱ مراجعه نمایید"
-	I				I					۴ مایع خنک کننده موتور (شامل مایع خنک کننده اینورتر کانورتر) "به مورد ۲ مراجعه نمایید"
-	I				I					۵ مایع خنک کننده اینورتر کانورتر "به مورد ۳ مراجعه نمایید"
12	I		I		I			I		۶ لوله‌های اگزوز و اتصالات نصب
سیستم الکتریکی و جرقه										
-									هر 100000 km (60000miles) تعویض شود.	۷ شمع
12	I	I	I	I	I	I	I	I	I	۸ باتری ۱۲ ولتی

عملیات سرویس و نگهداری: ا: بازدید
R: تعویض یا روانکاری

ماه	برحسب کیلومتر کارکرد									فواصل انجام سرویس برحسب کیلومتر یا زمان کارکرد (هر کدام زودتر فرا برسد)
	80	70	60	50	40	30	20	10	X1000km	
	48	42	36	30	24	18	12	6	X1000 miles	
قطعات اصلی موتور										
96	R									۹ فیلتر سوخت "به مورد ۴, ۵ مراجعه نمایید"
1:24 R:48	R		I		R			I		۱۰ فیلتر هوای موتور
6	I	I	I	I	I	I	I	I		۱۱ فیلتر هوای باتری هیبریدی "به مورد ۶ مراجعه نمایید"
24	I				I					۱۲ درب باک سوخت، لوله‌های سوخت، اتصالات و شیر کنترل بخارات بنزین "به مورد ۱ مراجعه نمایید"
24	I				I					۱۳ مخزن کنیستر
شاسی و بدنه										
6	I	I	I	I	I	I	I	I		۱۴ پدال ترمز و ترمز دستی
6	I	I	I	I	I	I	I	I		۱۵ لنت‌ها و دیسک‌های ترمز
I:6 R:24	R	I	I	I	R	I	I	I		۱۶ روغن ترمز

عملیات سرویس و نگهداری: : بازدید
R: تعویض یا روانکاری

ماه	برحسب کیلومتر کارکرد									فواصل انجام سرویس برحسب کیلومتر یا زمان کارکرد (هر کدام زودتر فرا برسد)	
	80	70	60	50	40	30	20	10	X1000km		
	48	42	36	30	24	18	12	6	X1000 miles		
قطعات اصلی موتور											
12	I		I		I		I			لوله‌ها و شیلنگ‌های ترمز	۱۷
12	I		I		I		I			غربیلک فرمان، اتصالات و جعبه فرمان	۱۸
24	I		I		I		I			گردگیرهای پلوس	۱۹
12	I		I		I		I			سیبک‌ها و گردگیرهای سیستم تعلیق	۲۰
24	I				I					روغن گیربکس (شامل روغن دیفرانسیل)	۲۱
12	I		I		I		I			سیستم تعلیق جلو و عقب	۲۲
6	I	I	I	I	I	I	I	I	I	لاستیک‌ها و فشار باد آنها	۲۳
6	*	*	*	*	*	*	*	*	*	جابه‌جایی تایرها "به مورد ۷ مراجعه نمایید"	۲۴
6	I	I	I	I	I	I	I	I	I	چراغ‌ها، بوق، برف پاک‌کن و شیشه شوی	۲۵
-	R		R		R		R			فیلتر تهویه هوای مطبوع	۲۶
12	I		I		I		I			مقدار گاز مبرد سیستم تهویه مطبوع	۲۷

توجه:

۱. اولین بار در 80,000 km (48000 miles) یا ۴۸ ماه اول بازدید نمایید و پس از آن هر 20,000 km (12000 miles) یا ۱۲ ماه بازرسی نمایید.
۲. اولین بار در 160,000 km (100000 miles) اول تعویض نمایید و پس از آن هر 80,000 km (48000 miles) تعویض نمایید.
۳. اولین بار در 240,000 km (150000 miles) تعویض و پس از آن هر 80,000 km (50000 miles) تعویض نمایید.
۴. شامل فیلتر درون باک سوخت.
۵. در کشور برزیل هر 60,000 km (36000 miles) یا ۷۲ ماه تعویض کنید.
۶. فیلتر تهویه هوای باتری هیبریدی در هر سرویس بازدید و در صورت کثیف بودن فیلتر یا نمایش پیغام هشدار تعویض شود.
۷. تایر خودروهای AWD هر 5,000 km و خودروهای 2WD هر 10,000 km جابه‌جا شود.

برنامه سرویس و نگهداری اضافی

برای مواردی در برنامه که نیازمند سرویس به دفعات بیشتر مشابه شرایط سخت هستند، به جدول زیر مراجعه نمایید. (برای دیدن فهرست، مبحث "الزامات برنامه سرویس و نگهداری" را مطالعه نمایید.)

A-1 : رانندگی در جاده های ناهموار یا گل آلود یا جاده های پوشیده از برف	
هر (3000 miles) 5000 Km یا ۳ ماه	<input type="checkbox"/> بازدید لنت ها و دیسک های ترمز
هر (6000 miles) 10000 Km یا ۶ ماه	<input type="checkbox"/> بازدید لوله ها و شیلنگ‌های ترمز
هر (3000 miles) 5000 Km یا ۳ ماه	<input type="checkbox"/> بازدید غربیلک فرمان، اتصالات و جعبه فرمان
هر (6000 miles) 10000 Km یا ۱۲ ماه	<input type="checkbox"/> بازدید گردگیرهای پلوس
هر (6000 miles) 10000 Km یا ۶ ماه	<input type="checkbox"/> بازدید سیبک‌ها و گردگیرهای سیستم تعلیق
هر (6000 miles) 10000 Km یا ۶ ماه	<input type="checkbox"/> بازدید سیستم تعلیق جلو و عقب
هر (6000 miles) 10000 Km یا ۶ ماه	<input type="checkbox"/> سفت کردن پیچ و مهره‌های بدنه و شاسی با گشتاور مجاز "به قسمت توجه مراجعه نمایید"

<p>A-2: رانندگی در جاده‌های خاکی (یا جاده‌هایی که ضخامت آسفالت آن کم است یا اغلب توده‌ای از گرد و غبار روی جاده وجود دارد و هوا خشک است)</p>	
هر 5000 Km (3000 miles) یا ۶ ماه	<input type="checkbox"/> تعویض روغن موتور
هر 5000 Km (3000 miles) یا ۶ ماه	<input type="checkbox"/> تعویض فیلتر روغن موتور
هر 2500 Km (1500 miles) یا ۳ ماه R: هر 40000 Km (24000 miles) یا ۴۸ ماه	<input type="checkbox"/> بازدید یا تعویض فیلتر هوای موتور
هر 5000 Km (3000 miles) یا ۳ ماه	<input type="checkbox"/> بازدید لنت‌ها و دیسک‌های ترمز
هر 15000 Km (9000 miles)	<input type="checkbox"/> تعویض فیلتر تهویه هوای مطبوع
<p>B-1: رانندگی با خودروی دارای بارسنگین (به طور مثال استفاده از کاروان و یا حمل‌کننده باربند سقفی)</p>	
هر 5000 Km (3000 miles) یا ۶ ماه	<input type="checkbox"/> تعویض روغن موتور
هر 5000 Km (3000 miles) یا ۶ ماه	<input type="checkbox"/> تعویض فیلتر روغن موتور
هر 5000 Km (3000 miles) یا ۳ ماه	<input type="checkbox"/> بازدید لنت‌ها و دیسک‌های ترمز
هر 40000 Km (24000 miles) یا ۲۴ ماه R: هر 8000 Km (48000 miles) یا ۴۸ ماه	<input type="checkbox"/> بازدید و تعویض روغن گیربکس (شامل روغن دیفرانسیل جلو)
هر 10000 Km (6000 miles) یا ۶ ماه	<input type="checkbox"/> بازدید گردگیرها و سیبک‌های سیستم تعلیق
هر 10000 Km (6000 miles) یا ۶ ماه	<input type="checkbox"/> بازدید سیستم تعلیق جلو و عقب
هر 10000 Km (6000 miles) یا ۶ ماه	<input type="checkbox"/> سفت کردن پیچ‌ها و مهره‌های شاسی و بدنه با گشتاور مجاز "به قسمت توجه مراجعه نمایید"

<p>B-2: رانندگی در مسیرهای کوتاه‌تر از 8km (5miles) به دفعات در شرایط دمایی زیر صفر (که دمای موتور به دمای عادی نخواهد رسید)</p>	
<p><input type="checkbox"/> تعویض روغن موتور</p>	<p>هر (5000 Km (3000 miles) یا ۶ ماه</p>
<p><input type="checkbox"/> تعویض فیلتر روغن موتور</p>	<p>هر (5000 Km (3000 miles) یا ۶ ماه</p>
<p>B-3: درجا کار کردن موتور/ یا رانندگی با سرعت پایین در مسیرهای طولانی مانند خودروی پلیس، تاکسی یا فروشندگان سیار</p>	
<p><input type="checkbox"/> تعویض روغن موتور</p>	<p>هر (5000 Km (3000 miles) یا ۶ ماه</p>
<p><input type="checkbox"/> تعویض فیلتر روغن موتور</p>	<p>هر (5000 Km (3000 miles) یا ۶ ماه</p>
<p><input type="checkbox"/> بازدید دیسک‌ها و لنت‌های ترمز</p>	<p>هر (5000 Km (3000 miles) یا ۳ ماه</p>
<p>B-4: رانندگی با سرعت بالا و به صورت مداوم (%۸۰ یا بیشتر از حداکثر سرعت خودرو) برای بیش از ۲ ساعت</p>	
<p><input type="checkbox"/> بازدید یا تعویض روغن گیربکس (شامل روغن دیفرانسیل جلو)</p>	<p>A: هر (40000 Km (24000 miles) یا ۲۴ ماه R: هر (80000 Km (48000 miles) یا ۴۸ ماه</p>

توجه:

مخصوص پیچ‌های نصب صندلی و پیچ‌های نگهدارنده قطعات سیستم تعلیق جلو و عقب

اگر این اتفاق افتاد چکار کنیم . . .

- ۶۸۲ (بر طرف کردن مشکل)
- ۶۹۲ قانون حمایت از حقوق مصرف کنندگان خودرو
- آیین‌نامه اجرایی قانون حمایت از حقوق مصرف کنندگان
- ۶۹۵ خودرو

در خودروهای مجهز به سیستم مسیریاب یا سیستم چند رسانه‌ای، جهت بدست آوردن اطلاعات مربوط به تجهیزات زیر " کتابچه راهنمای مالک خودرو سیستم مسیریاب و چند رسانه‌ای " را مطالعه نمایید.

- سیستم مسیریاب
- سیستم هندزفری (مخصوص تلفن همراه)
- سیستم صوتی و بصری
- مانیتور کمک پارک توپوتا

اگر این اتفاق افتاد چکار کنیم (بر طرف کردن مشکل)

در صورتی که مشکلی داشتید، پیش از تماس با نمایندگی مجاز تویوتا موارد زیر را کنترل نمایید.

درب‌ها قفل نمی‌شوند، قفل درب‌ها باز نمی‌شود، باز نمی‌شود یا بسته نمی‌شود.

سوئیچ‌تان را گم کرده‌اید.



- اگر سوئیچ‌های معمولی را گم کرده‌اید، سوئیچ‌های معمولی اصلی جدید در نمایندگی مجاز تویوتا قابل ساخت است. (← صفحه ۱۹۱)
- اگر ریموت را گم کرده‌اید، احتمال سرقت خودرو به شدت افزایش می‌یابد. بلافاصله با نمایندگی مجاز تویوتا تماس حاصل نمایید. (← صفحه ۱۹۴)

قفل درب‌ها باز نمی‌شود یا درب‌ها قفل نمی‌شود.



- باتری ریموت ضعیف شده یا خالی شده است؟ (← صفحه ۵۶۲)
- آیا سوئیچ موتور در وضعیت "ON" قرار دارد؟
- حین قفل کردن درب‌ها، سوئیچ موتور را در موقعیت خاموش قرار دهید. (← صفحه ۲۵۶)
- آیا ریموت داخل خودرو است؟
- حین قفل کردن درب‌ها، از همراه داشتن ریموت اطمینان حاصل نمایید.
- به دلیل شرایط امواج رادیویی، عملکرد به درستی عمل نمی‌کند. (← صفحه ۲۰۸)

درب عقب باز نمی‌شود.



- آیا عملکرد قفل کودک فعال شده است؟
- زمانی که قفل کودک فعال شده باشد، درب عقب از داخل باز نمی‌شود. درب عقب را از بیرون باز کرده و سپس قفل کودک را غیر فعال نمایید. (← صفحه ۱۹۸)

اگر فکر می‌کنید مشکلی وجود دارد

سیستم هیبریدی فعال نمی‌شود.



- آیا سوئیچ موتور را حین فشار دادن کامل پدال ترمز فشار داده‌اید؟ (← صفحه ۲۵۴)
- آیا دنده در پارک P قرار دارد؟ (← صفحه ۲۶۴)
- آیا ریموت قابل شناسایی در داخل خودرو است؟ (← صفحه ۲۰۶)
- آیا باتری ریموت ضعیف یا خالی شده است؟
- در این صورت سیستم هیبریدی را به روش موقت فعال کنید. (← صفحه ۶۴۰)
- آیا باتری ۱۲ ولتی خالی از شارژ شده است؟ (← صفحه ۶۴۲)

نمی‌توان با استفاده از کلیدهای شیشه بالابر برقی شیشه‌ها را باز و بسته نمود.



- آیا کلید قفل شیشه بالابرها فشرده شده است؟
- اگر کلید قفل شیشه بالابرها فشرده شود، شیشه بالابرها برقی بجز شیشه بالابر راننده عمل نخواهد کرد. (← صفحه ۲۳۰)

سوئیچ موتور به طور اتوماتیک خاموش می‌شود



- اگر برای مدتی طولانی خودرو در حالت تجهیزات جانبی "ACCESSORY"، یا روشن "ON" (سیستم هیبریدی غیرفعال) باقی بماند، عملکرد خاموش شدن سوئیچ موتور به طور اتوماتیک فعال می‌شود. (← صفحه ۲۵۶)

حین رانندگی آژیر اخطار به صدا در می آید



- چراغ یادآور کمربند ایمنی در حال چشمک زدن است
 - آیا راننده و سرنشین جلو کمربند ایمنی خود را بسته اند؟ (← صفحه ۵۹۲)
 - چراغ نشانگر ترمز پارک روشن است
 - آیا ترمز پارک آزاد شده است؟ (← صفحه ۲۷۰)
- بسته به موقعیت، انواع دیگر آژیرهای اخطار نیز ممکن است به صدا درآیند. (← صفحه ۵۸۷، ۵۹۶)

آژیر فعال شده و بوق به صدا در می آید (خودروهای مجهز به آژیر)



- آیا حین تنظیمات آژیر کسی درون خودرو درب را باز کرده است؟
 - سنسور آن را شناسایی کرده و آژیر به صدا در می آید (← صفحه ۱۱۰)
- برای توقف صدای آژیر، سوئیچ موتور را در موقعیت روشن ON قرار داده و سیستم هیبریدی را فعال نمایید.

حین ترک خودرو آژیر اخطار به صدا در می آید.



- آیا ریموت داخل خودرو باقی مانده است؟
- پیغام روی صفحه نمایش چند منظوره را کنترل نمایید (← صفحه ۵۹۶)

چراغ اخطار روشن شده یا پیغام اخطار یا هشدار نمایش داده می شود.



- حین روشن شدن چراغ اخطار یا نمایش پیغام هشدار، صفحه ۵۸۷، ۵۹۶ را مطالعه نمایید.

هنگامی که مشکلی وجود دارد

اگر پنجر کرده‌اید



- خودروهای مجهز به چرخ زاپاس خودرو را در مکانی امن متوقف کرده و لاستیک پنجر را با چرخ زاپاس تعویض نمایید. (← صفحه ۶۰۴)
- خودروهای فاقد چرخ زاپاس خودرو را در مکانی امن متوقف کرده و لاستیک پنجر را بطور موقت بوسیله کیت اضطراری تعمیر پنجری لاستیک تعمیر نمایید. (← صفحه ۶۱۸)

خوردو گیر کرده است



- مراحل گیر کردن خودرو در گل، آشغال یا برف را مطالعه نمایید. (← صفحه ۶۵۳)

قانون حمایت از حقوق مصرف کنندگان خودرو

(مصوب مجلس شورای اسلامی مورخ ۸۶/۴/۳ به شماره ۵۲۶/۴۹۵۲۵)

ماده ۱

اصطلاحات ذیل در معانی مشروح مربوط به کاربرده می‌شود:

۱. **خودرو:** هر نوع وسیله نقلیه موتور تولید داخل یا خارج برای استفاده در معابر عمومی برای حمل سرنشین و بار تا ظرفیت مجاز.
۲. **عرضه‌کننده:** هر شخص حقیقی یا حقوقی که به طور مستقیم یا از طریق واسطه فروش مبادرت به فروش خودروهایی نو تولیدی و وارداتی خود می‌کند.
۳. **واسطه فروش:** هر شخص حقیقی یا حقوقی که با موافقت عرضه‌کننده نسبت به فروش خودرو اقدام می‌کند.
۴. **نمایندگی مجاز:** هر شخص حقیقی یا حقوقی که با موافقت عرضه‌کننده عهده‌دار فروش و خدمات پس از فروش خودرو در طول مدت ضمانت است.
۵. **مصرف‌کننده:** هر شخص حقیقی یا حقوقی که خودرو را برای استفاده شخصی یا عمومی در اختیار دارد.
۶. **بهای خودرو:** مبلغی است که در قرارداد واگذاری و یا در برگه فروش توسط عرضه‌کننده قید گردیده است.

ماده ۲*

عرضه‌کننده موظف به رعایت استانداردهای ابلاغی در مورد ایمنی، کیفیت، سلامت خودرو و مطابقت آن با ضمانت ارائه شده به مصرف‌کننده می‌باشد.

تبصره ۱- دوره تضمین نمی‌تواند کمتر از یک سال از زمان تحویل خودرو به مصرف‌کننده یا کارکردی برابر با سی هزار کیلومتر (هر کدام زودتر به پایان برسد) باشد.

تبصره ۲- دوره تعهد یا دوره تامین قطعات و ارائه خدمات فنی استاندارد، برابر ده سال از زمان تحویل رسمی آخرین خودرو به مصرف‌کننده می‌باشد.

ماده ۳*

عرضه‌کننده در طول مدت ضمانت مکلف به رفع هر نوع نقص یا عیب (ناشی از طراحی، مونتاژ، تولید یا حمل) است که در خودرو وجود داشته یا در نتیجه استفاده معمول از خودرو بروز نموده و با مفاد ضمانتنامه و مشخصات اعلام به مصرف‌کننده مغایر بوده یا مانع استفاده مطلوب از خودرو یا نافی ایمنی آن باشد یا موجب کاهش ارزش معاملاتی خودرو شود. هزینه رفع نقص یا عیب خودرو در طول مدت ضمانت و جبران کلیه خسارات وارده به مصرف‌کننده و اشخاص ثالث، اعم از خسارات مالی و جانی و هزینه‌های درمان ناشی از نقص یا عیب (که خارج از تعهدات بیمه شخص ثالث باشد) هزینه‌های حمل خودرو به تعمیرگاه، تامین خودروی جایگزین مشابه در طول مدت تعمیرات (چنانچه مدت توقف خودرو بیش از چهل و هشت ساعت باشد) برعهده عرضه‌کننده می‌باشد.

تبصره ۱*- تعهدات عرضه‌کننده به طور مستقیم یا از طریق واسطه فروش یا نمایندگی مجاز ایفاء می‌شود. عرضه‌کننده مکلف به ایجاد شبکه خدمات پس از فروش یا نمایندگی‌های مجاز تعمیر و توزیع قطعات یدکی و تامین آموزش‌های لازم متناسب با تعداد خودروهای عرضه شده در سطح کشور بوده و نمی‌تواند مصرف‌کننده را به مراجعه به نمایندگی معینی اجبار نماید.

تبصره ۲* - در صورت بروز اختلاف بین طرفین موضوع ماده فوق، موضوع اختلافی حسب درخواست طرفین ابتدا در هیات حل اختلاف مربوطه، متشکل از نمایندگی‌های عرضه‌کننده خودرو، کارشناس رسمی دادگستری و کارشناس نیروی انتظامی به ریاست کارشناس رسمی دادگستری طرح و رای لازم با اکثریت آراء صادر خواهد شد. در صورت اعتراض هر یک از طرفین به رای صادره، خواسته در دادگاه صالحه قابل پیگیری خواهد بود. دادگاه صالحه باید خارج از نوبت و حداکثر ظرف دو ماه انشاء رای نماید.

ماده ۴*

چنانچه نقص یا عیب قطعات ایمنی خودرو در طول دوره ضمانت پس از سه بار تعمیر همچنان باقی باشد یا در صورتی که نقص یا عیب قطعاتی که موجب احتمال صدمه جسمی یا جانی اشخاص گردد و با یک تعمیر برطرف نشده باشد یا خودرو بیش از سی روز به دلیل تعمیرات غیر قابل استفاده بماند، عرضه‌کننده مکلف است حسب درخواست مصرف‌کننده خودروی معیوب را با خودروی نو تعویض یا با توافق، بهای آن را به مصرف‌کننده مسترد دارد.

تبصره ۱- در صورت بروز اختلاف بین طرفین، حل و فصل آن از طریق هیات حل اختلاف موضوع تبصره (۲) ماده (۳) این قانون می‌باشد.

تبصره ۲- عرضه‌کننده حق واگذاری یا استفاده از خودروی مسترد شده را پیش از رفع عیب ندارد، واگذاری خودروی مزبور پس از رفع عیب و نقص قبلی و با اعلام صریح عیوب مزبور در اسناد واگذاری مجاز می‌باشد.

ماده ۵*

عرضه‌کننده، واسطه فروش و نمایندگی مجاز تعمیر موظفند هر بار که خودروی موضوع ضمانت، مورد تعمیر یا خدمات مختلف دوره‌ای قرار می‌گیرد، پس از اتمام کار، به صورت مکتوب کلیه عیب‌ها و نقص‌های اعلامی از سوی مصرف‌کننده، اقدام‌های انجام شده و قطعات تعمیر یا تعویض شده را در صورت وضعیت ذکر نموده و آن را تسلیم مصرف‌کننده نماید.

تبصره* - استفاده از قطعات غیر استاندارد یا تایید نشده توسط عرضه‌کننده و نمایندگی‌های مجاز تعمیر ممنوع می‌باشد.

ماده ۶*

چنانچه انجام تعهدات عرضه‌کننده به دلیل حوادث غیر مترقبه (غیر قابل پیش‌بینی و غیر قابل رفع) ناممکن باشد، این تعهدات به حالت تعلیق درمی‌آید. مدت تعلیق به دوره ضمانت افزوده می‌شود.

ماده ۷*

هر نوع توافق مستقیم یا غیر مستقیم بین عرضه‌کننده، واسطه فروش یا مصرف‌کننده که به موجب آن تمام یا بخشی از تعهداتی که عرضه‌کننده بر طبق این قانون و یا ضمانتنامه صادر بر عهده دارد، ساقط نماید یا به عهده واسطه فروش یا هر عنوان دیگری گذارده شود، در برابر مصرف‌کننده باطل و بلااثر می‌باشد.

تبصره* - انعقاد هر نوع قراردادی که حقوق و تکالیف طرفین قرارداد و مشمولین این قانون در آن رعایت نشود به استناد ماده ۱۰ قانون مدنی و مورد مشابه غیر قانونی و از درجه اعتبار ساقط است.

ماده ۸*

هرگونه عیب و نقص و خسارات جانی و مالی وارده به مصرف‌کننده و اشخاص ثالث که به دلیل تعویض یا نصب قطعات و سیستم‌های جانبی و یا دریافت خدمات خارج از شبکه رسمی و مجاز عرضه‌کننده توسط مصرف‌کننده طی دوران ضمانت ایجاد شود از شمول این قانون خارج است و هیچ‌گونه حقی برای مصرف‌کننده و اشخاص ثالث در برابر عرضه‌کننده ایجاد نمی‌کند.

ماده ۹

عرضه‌کننده مکلف است تعهدات موضوع این قانون را به صورت کتبی در اوراق ضمانتنامه قید نموده و در زمان تحویل خودرو، به نحو مقتضی موضوع این قانون را به طور صریح و روشن به مصرف‌کننده اعلام نماید.

ماده ۱۰

آئین‌نامه اجرائی این قانون (به‌ویژه در مورد ملاک‌های ایجاد نمایندگی مجاز تعمیر در سطح کشور به ازاء تعداد خودروها عرضه شده) ظرف سه ماه از تاریخ تصویب توسط وزارت صنایع و معادن تهیه شده و به تصویب هیات وزیران می‌رسد.

ماده ۱۱

وزارت صنایع و معادن مکلف به نظارت بر اجرای این قانون در راستای حفظ حقوق مصرف‌کنندگان و اعلام گزارش ادواری شش ماهه به کمیسیون صنایع و معادن مجلس شورای اسلامی است.

آیین‌نامه اجرایی قانون حمایت از حقوق مصرف‌کنندگان خودرو

ماده ۱- ضوابط مندرج در این آیین‌نامه شامل تمام عرضه‌کنندگان، واسطه‌های فروش، واسطه‌های خدمات پس از فروش و عاملیت‌های مجاز انواع وسایل نقلیه موتوری اعم از سواری، مینی‌بوس، میدل باس، اتوبوس، ون، وانت، کامیونت، کامیون، کشنده، تریلر و انواع موتورسیکلت ساخت داخل کشور یا خارج می‌باشد.

ماده ۲- در این آیین‌نامه اصطلاحات زیر در معانی مشروح مربوط به کار می‌روند:

الف - قانون: قانون حمایت از حقوق مصرف‌کنندگان خودرو - مصوب ۱۳۸۶ -

ب - وزارت: وزارت صنعت، معدن و تجارت.

پ - عرضه‌کننده: هر شخص حقیقی یا حقوقی که به طور مستقیم یا از طریق واسطه فروش، مبادرت به فروش خودروهای نو ساخت داخل کشور یا وارداتی خود می‌نماید.

ت - خدمات پس از فروش: کلیه خدمات پس از فروش یک محصول از قبیل ضمانت و تعهد شامل پشتیبانی خدمات، تعمیرات و تأمین قطعات استاندارد که موجب تضمین کارکرد مطلوب محصول می‌باشد.

ث - واسطه خدمات فروش و پس از فروش: اشخاص حقیقی یا حقوقی که با موافقت عرضه‌کننده، صرفاً یا توأماً عهده دار خدمات فروش و پس از فروش خودرو از طریق عاملیت‌های مجاز می‌باشند. واسطه مذکور می‌تواند به عنوان بخشی از مجموعه عرضه‌کننده یا به عنوان شرکتی مستقل تحت نظارت عرضه‌کننده فعالیت نموده و خدمات خود را ارائه نماید.

ج - عاملیت مجاز: هر شخص حقیقی یا حقوقی که با موافقت عرضه‌کننده عهده دار فروش و خدمات پس از فروش خودرو در طول مدت ضمانت است.

چ - شیوه‌ارابه خدمات پس از فروش خودرو: براساس استاندارد ملی شماره (۱۹۱۱۷) درخصوص تعیین شیوه مربوط به امور خدمات پس از فروش خودرو، شاخص‌ها و نحوه ارزیابی عرضه‌کننده، واسطه خدمات پس از فروش و عاملیت‌های مجاز آن و همچنین رده بندی و پایش عملکرد آنها می‌باشد.

ح - دستورالعمل شرایط، ضوابط و ارزیابی خدمات فروش خودرو: دستورالعملی که به منظور تعیین شیوه مربوط به امور خدمات فروش خودرو، شاخص‌ها و نحوه ارزیابی عرضه‌کننده، واسطه خدمات فروش و عاملیت‌های آن و همچنین رده‌بندی و پایش عملکرد آنها توسط وزارت تهیه و ابلاغ می‌شود.

خ - خدمات دوره تضمین: مجموعه خدمات تعمیرات، تأمین و تعویض قطعات یا تعویض خودرو که در یک دوره زمانی یا طی مسافت مشخص مطابق مواد (۱۲) و (۱۳) این آیین‌نامه و انجام آن به صورت رایگان به عهده عرضه‌کننده می‌باشد.

د - خدمات دوره تعهد: مجموعه خدمات تعمیرات، تأمین و تعویض قطعات و پشتیبانی خدمات که در یک دوره زمانی مشخص مطابق ماده (۱۵) این آیین‌نامه و در قبال دریافت اجرت «برابر با نرخ مصوب موضوع بند (ط) ماده (۲) این آیین‌نامه» از سوی عرضه‌کننده برای مصرف‌کننده انجام می‌شود.

ذ - خدمات سیار: خدمات امداد و تعمیراتی که در محل استقرار خودرو در بیرون از عاملیت مجاز به مصرف‌کننده ارائه می‌شود.

ر - خدمات فنی استاندارد: خدماتی که مطابق با استاندارد کارخانه‌ای، ملی، بین‌المللی یا سایر استانداردها و دستورالعمل‌های تخصصی رسمی باشد.

ز - ضمانت‌نامه: سندی است به زبان فارسی و در برگیرنده مسئولیت دوره ضمانت و تعهد خدمات عرضه‌کننده و استفاده مطلوب از خودرو که توسط عرضه‌کننده به همراه خودرو، تحویل مصرف‌کننده می‌شود.

ژ - استفاده مطلوب از خودرو: استفاده از هر خودرو مطابق مشخصات اعلام شده از سوی عرضه‌کننده به ویژه در مورد تعداد سرنشین و مقدار بار.

س - کتابچه راهنمای مصرف‌کننده: کتابچه ای است حداقل به زبان فارسی، که باید در زمان تحویل خودرو از طرف عرضه‌کننده به مصرف‌کننده تسلیم شود. این کتابچه باید حاوی مواردی از قبیل نحوه استفاده مطلوب از خودرو، عناوین متعلقات الزامی همراه خودرو از قبیل رادیو پخش، چرخ زاپاس، جک، آچار چرخ، کف پوش متحرک، مثلث خطر و تجهیزات اضافی خودرو، میزان مصرف سوخت (به تفکیک سیکل شهری، برون شهری و ترکیبی) و همچنین عناوین بازدیدهای دوره‌ای، نام و نشانی عاملیت‌های مجاز شبکه فروش و خدمات پس از فروش، متن قانون، آیین‌نامه و دستورالعمل‌های اجرایی آن باشد.

ش - تأمین خودروی جایگزین مشابه: واگذاری خودروی مشابه و در صورت عدم امکان، پرداخت خسارت توقف خودرو در دوره تضمین است.

ص - قیمت کارشناسی: قیمتی که بر اساس نظر کارشناس رسمی دادگستری در رشته مرتبط تعیین می‌شود.

ض - شرکت بازرسی: شخصیت حقوقی دارای صلاحیت از طرف سازمان ملی استاندارد ایران که توسط وزارت برای انجام ارزیابی عملکرد عرضه‌کننده، واسطه فروش، واسطه خدمات پس از فروش، عاملیت‌های مجاز و ارائه گزارش‌های ادواری یا موردی به وزارت و عرضه‌کننده انتخاب می‌شود.

ط - نرخ خدمات و قطعات: نظر به صنفی بودن فعالیت عاملیت‌های مجاز، واسطه خدمات پس از فروش و خدمات سیار، اجرت یا دستمزد خدمات و همچنین نرخ قطعات و مواد مصرفی مطابق ماده (۵۱) اصلاحی قانون نظام صنفی کشور - مصوب ۱۳۹۲ - با محوریت کمیسیون نظارت تعیین و در ازای ارائه خدمات و ابلاغ صورتحساب رسمی به مصرف‌کننده، از وی دریافت می‌شود.

ظ - خودروی نو: خودرویی که به هنگام تحویل به مصرف‌کننده بیش از (۹۹) کیلومتر طی مسافت نکرده باشد.

ع - عیب: زیاده، نقیصه و یا تغییر حالتی که موجب کاهش ارزش اقتصادی کالا، خدمت یا عدم امکان استفاده متعارف از آن می‌شود.

غ - قطعه ایمنی خودرو: قطعاتی که عیب آنها موجب احتمال صدمه جسم، جان و مال اشخاص گردد. تبصره - فهرست این قطعات توسط وزارت با همکاری سازمان ملی استاندارد ایران و پلیس راهنمایی و رانندگی نیروی انتظامی جمهوری اسلامی ایران تهیه و اعلام می‌شود.

ف - عیب ایمنی: عیوبی که احتمال ایجاد صدمه به جسم، جان و مال اشخاص گردد.

تبصره - وزارت موظف است با همکاری سازمان ملی استاندارد ایران و پلیس راهنمایی و رانندگی جمهوری اسلامی ایران، فهرست عیوب ایمنی خودرو و همچنین قطعات مشمول استاندارد اجباری خودرو را تهیه و ابلاغ نماید.

ق - قطعه و ماده مصرفی: قطعات و موادی مانند روغن‌ها (نظیر روغن موتور و گیربکس)، مایعات (نظیر مایع ضدیخ و مایع شیشه شوی)، فیلترها (نظیر فیلتر بنزین، هوا و روغن) و سایر قطعات و موادی که فهرست کامل آن توسط وزارت تهیه و ابلاغ خواهد شد.

ک - استانداردها و مقررات ابلاغی: کلیه معیارها و مشخصات ناظر بر تولید، ایمنی، کیفیت، آلاینده‌گی زیست محیطی، فروش و خدمات پس از فروش خودرو که از سوی وزارت، سازمان ملی استاندارد ایران، سازمان حفاظت محیط زیست و وزارت نفت ابلاغ و رعایت آنها از سوی عرضه‌کننده الزامی است. **تبصره -** استانداردهای فنی شرکت‌های عرضه‌کننده در صورت عدم مغایرت با موارد فوق، جزو استانداردهای ابلاغی محسوب خواهد شد.

ماده ۳- عرضه‌کننده موظف است در سامانه اطلاع‌رسانی خود، نسبت به فروش اینترنتی محصولات با قید مشخصات خودرو و شرایط فروش از قبیل نشان تجاری، نوع، تیپ، رنگ، تجهیزات درخواستی، قیمت خودرو، سود مشارکت، زمان تحویل و سایر موارد مرتبط اقدام نماید. **تبصره -** عرضه‌کننده موظف است حداقل دو روز کاری قبل از اجرای فرآیند فروش شرایط موصوف را اطلاع‌رسانی عمومی نماید.

ماده ۴- عرضه‌کننده موظف است قیمت نهایی محصولات خود به همراه قید نوع، تیپ، رنگ و متعلقات، ضوابط و روش‌های مختلف فروش و فرآیند خرید را به صورت شفاف و روشن مطابق جدول زیر تهیه و در پایگاه اطلاع‌رسانی و عاملیت‌های مجاز فروش خود، در دسترس متقاضیان خرید قرار دهد:

ضوابط و روش‌های مختلف فروش

سفارشی تعداد محدود	مشارکت در تولید	پیش فروش		تحویل فوری	
		عادی	قطعی		
قیمت توافقی زمان عقد قرارداد	قیمت زمان تحویل مندرج در قرارداد	قیمت زمان تحویل مندرج در قرارداد	قیمت قطعی زمان عقد قرارداد	قیمت قطعی زمان عقد قرارداد	قیمت
داخلی سه ماه واریانته چهار ماه	سه سال	دوازده ماه	نه ماه	سی روز	حداکثر تاریخ تحویل
-	حداقل سود سپرده سه ساله نظام بانکی	حداقل سود سپرده یک ساله نظام بانکی	حداقل سود سپرده برابر مقررات نظام بانکی در مدت قرارداد	-	حداقل سود مشترک
حداکثر سه درصد کمتر از نرخ سود سپرده یک ساله نظام بانکی	حداکثر سه درصد کمتر از نرخ سود سپرده یک ساله نظام بانکی	حداکثر سه درصد کمتر از نرخ سود سپرده یک ساله نظام بانکی	حداکثر سه درصد کمتر از نرخ سود سپرده یک ساله نظام بانکی	حداکثر سه درصد کمتر از نرخ سود سپرده یک ساله نظام بانکی	حداقل سود انصراف (درصد)

جبران تاخیر در تحویل	دو و نیم درصد ماهانه	سود مشارکت بعلاوه یک درصد ماهانه	سود مشارکت بعلاوه یک درصد ماهانه	سود مشارکت بعلاوه یک درصد ماهانه	سه درصد ماهانه
شرایط	نداشتن تعهدات معوق	-	-	در صورت عدم امکان تحویل خودرو موضوع قرارداد، خودروی جایگزین از میان خودروهای تولیدی به انتخاب مشتری و شرایط مفاد قرارداد تحویل داده خواهد شد. این موضوع شامل خودروی وارانتی نمی‌شود.	در صورت تاخیر بیش از دو ماه در تحویل خودرو، موضوع قرارداد، مشتری حق انصراف خواهد داشت.
<p>- در کلیه روش‌ها، اطمینان از تامین CKD/CBU و شماره‌گذاری توسط عرضه‌کننده الزامی است.</p> <p>- در کلیه روش‌ها، امکان پرداخت وجه ثمن خودرو به صورت اقساطی میسر می‌باشد.</p> <p>- در صورت استفاده از تسهیلات بانک‌ها، موسسات اعتباری و شرکت‌های لیزینگ، رعایت قوانین مرتبط با آن حصول اطمینان عرضه‌کننده از تامین و پرداخت تسهیلات توسط بانک‌ها، موسسات اعتباری و شرکت‌های لیزینگ به متقاضی بیش از انعقاد قرارداد و دریافت وجوه الزامی است.</p> <p>* تعهدات معوق: در فروش‌های فوری، تعهداتی است که طبق قرارداد سر رسید شده ولی خودرو تحویل نگردیده است.</p>					

تبصره ۱- حداکثر مبلغ قابل دریافت در قراردادهای پیش فروش معادل پنجاه درصد قیمت فروش نقدی محصول مورد نظر در هنگام عقد قرارداد می‌باشد.

تبصره ۲- سود انصراف و خسارت تأخیر مندرج در بخش ضوابط فروش، به صورت روزشمار محاسبه می‌شود.

ماده ۵- عرضه‌کننده موظف است قبل از اقدام به پیش‌فروش خودرو، مجوز مربوط شامل تعداد خودروی قابل عرضه را از وزارت اخذ نماید.

ماده ۶- عرضه‌کننده موظف است نسبت به عقد قرارداد فروش با مصرف‌کننده اقدام نماید. در قرارداد فروش قید مشخصات خودرو مورد نظر از قبیل نشان تجاری، نوع، تیپ، رنگ و شرایط موضوع قرارداد مانند قیمت فروش، نرخ سود مشارکت، تاریخ تحویل خودرو با تعیین ماه و هفته تحویل، خسارت تأخیر در تحویل، فهرست متعلقات الزامی همراه خودرو از قبیل رادیو پخش، چرخ زاپاس، جک، آچار چرخ، کفپوش متحرک، مثلث خطر و تجهیزات درخواستی و ارائه یک نسخه از اصل قرارداد به مصرف‌کننده، الزامی است.

تبصره - هرگونه تغییر در استانداردهای اجباری پس از عقد قرارداد، چنان‌چه موجب افزایش هزینه و مشمول قیمت گذاری شود، با تصویب مرجع قیمت گذاری در قیمت فروش لحاظ می‌شود.

ماده ۷ - عرضه‌کننده موظف است در قرارداد پیش فروش، سود مشارکت وجوه دریافتی را از تاریخ دریافت ودیعه تا تاریخ تحویل مندرج در قرارداد پرداخت نماید.

تبصره ۱- عرضه‌کننده موظف است در صورت تأخیر در تحویل خودرو، از تاریخ تحویل مندرج در قرارداد تا زمان تحویل خودرو به مصرف‌کننده، مبلغ خسارت تأخیر در تحویل را نسبت به وجوه پرداختی محاسبه و پرداخت نماید. **تبصره ۲-** در صورتی که مصرف‌کننده پس از ابلاغ دعوت نامه کتبی عرضه‌کننده، ظرف پانزده روز کاری نسبت به تسویه حساب خودرو موضوع قرارداد اقدام ننماید، عرضه‌کننده می‌تواند خودرو را به سایر متقاضیان تحویل و نوبت مصرف‌کننده را به موعد دیگری که نحوه تعیین آن در قرارداد مشخص شده، موکول نماید.

تبصره ۳ - در صورت اعلام انصراف مصرف‌کننده یک ماه پس از عقد قرارداد، سود انصراف بر مبنای ضرایب مندرج در جدول ذیل ماده (۴) این آیین‌نامه محاسبه و پرداخت می‌شود. عرضه‌کننده موظف است سود انصراف و مبلغ پرداختی را ظرف بیست روز به مصرف‌کننده پرداخت نماید. انصراف مصرف‌کننده قبل از یک ماه از زمان عقد قرارداد مشمول سود انصراف نمی‌شود.

تبصره ۴ - در صورتی که زمان بازپرداخت وجوه پرداختی مصرف‌کننده بیش از بیست روز شود، سود انصراف متعلقه از تاریخ تأخیر تا تاریخ بازپرداخت وجوه مذکور نیز باید محاسبه و پرداخت گردد.

ماده ۸ - عرضه‌کننده موظف است هرگونه تغییر در شرایط عرضه را نسبت به شرایط مندرج در قرارداد به استثنای الزامات قانونی، رضایت کتبی مصرف‌کننده در الحاقیه قرارداد منعقد، قبل از ارسال دعوت نامه تکمیل وجه، قید و به تأیید و امضای طرفین برساند.

تبصره - در صورت بروز مشکل در فرآیند رعایت استانداردهای مصوب و تأخیر در تحویل خودرو، مسئولیت جبران خسارات وارده و کسب رضایت مصرف‌کننده بر عهده عرضه‌کننده است.

ماده ۹- عرضه‌کننده موظف است در زمان تحویل، خودروی درخواستی مصرف‌کننده را در حضور وی کنترل نموده و پس از حصول اطمینان از عدم وجود عیب، خودرو را تحویل دهد.

تبصره ۱- عرضه‌کننده موظف است در صورت وجود عیب احتمالی در خودرو، عیب مربوط را مطابق زمان استاندارد تعمیراتی مربوط، رفع کند مشروط بر آن که رفع عیب، موجب کاهش ارزش قیمتی خودرو نگردد. در غیر این صورت عرضه‌کننده موظف است نسبت به تعویض خودرو و یا اخذ رضایت کتبی مصرف‌کننده اقدام نماید.

تبصره ۲- در صورتی که مصرف‌کننده در دوره تضمین به عاملیت مجاز مراجعه نماید و رفع کامل عیوب خودرو تحت هر شرایطی در مدت زمان باقی مانده از دوره مذکور برای عاملیت مجاز مقدور نباشد، عرضه‌کننده یا واسطه فروش با عاملیت مجاز موظف است ضمن الزام عاملیت مجاز به اعلام کتبی موضوع به مصرف‌کننده ترتیبی اتخاذ نماید که خودرو در اولین فرصت ممکن تحت شرایط تضمین رفع عیب گردد.

تبصره ۳- عرضه‌کننده موظف است در صورتی که رفع عیوب خودرو مستلزم گذشت زمان باشد، ضمن ثبت دقیق عیوب خودرو در دو نسخه و تحویل یک نسخه از آن به مصرف‌کننده، برابر ماده (۱۷) این آیین‌نامه رفتار نماید.

ماده ۱۰- عرضه‌کننده موظف است سند فروش، صورتحساب فروش همراه با درج تفکیکی اقلام تشکیل دهنده، بهای خودرو شامل بهای خالص خودرو، شماره گذاری، بیمه، عوارض، مالیات و سایر موارد مربوط، برگه‌های ضمانت، کتابچه راهنمای مصرف‌کننده حداقل به زبان فارسی و تجهیزات اضافی را در زمان تحویل خودرو به مصرف‌کننده ارائه نماید.

ماده ۱۱- عرضه‌کننده موظف است نسبت به تهیه نظامات و دستورالعمل‌های زیر و نظارت بر حسن اجرای آن، در چارچوب دستورالعمل ابلاغی وزارت اقدام نماید:

الف - فرآیند فروش.

ب - فرآیند و نظام پرداخت سود و خسارت متعلقه به مصرف‌کننده.

پ - بازرسی قبل از تحویل خودرو.

ت - حمل مناسب خودرو از محل عرضه‌کننده تا عاملیت مجاز.

ث - نظام آموزش کارکنان شرکت عرضه‌کننده و عاملیت‌های مجاز خود.

ج - پذیرش، گردش کار خدمات قابل ارائه، برنامه‌ریزی تعمیرات و ترخیص خودرو به عاملیت مجاز.

چ - راهنمای تعمیراتی بخش‌های مختلف خودرو.

ح - نظام تأمین و توزیع به موقع کلیه قطعات مورد نیاز واسطه خدمات پس از فروش و عاملیت مجاز آنها.

خ - نظام تشویق، تنبیه و اعطا و لغو عاملیت‌های مجاز خود.

د - ارتقای کمی و کیفی شبکه عاملیت‌های مجاز خود.

ذ - اطلاع‌رسانی شفاف رتبه عاملیت و حقوق مشتریان در محل پذیرش عاملیت مجاز.

ر - نظام نظرسنجی از مراجعین کلیه عاملیت‌های مجاز.

ز - ساز و کار ردیابی قطعات به ویژه قطعات ایمنی نصب شده بر روی خودرو.

ژ - نظام رسیدگی به شکایات و تعیین تکلیف موضوع با رعایت ضوابط قانونی ظرف بیست روز.

س - نظام آرایه خدمات سیار و طرح‌های امدادی در دوره تضمین و دوره تعهد برای مشترکین خود.

ماده ۱۲- دوره تضمین برای خودروهای سبک شامل سواری، ون و وانت از تاریخ تحویل به مصرف‌کننده حداقل دو سال یا کارکردی برابر چهار هزار (۴۰۰۰۰) کیلومتر، هرکدام زودتر فرا برسد، برای خودروهای سنگین شامل مینی‌بوس، میدل‌باس، اتوبوس، کامیونت، کامیون و کشنده از تاریخ تحویل به مصرف‌کننده حداقل دو سال یا کارکردی برابر دویست هزار (۲۰۰۰۰۰) کیلومتر، هرکدام زودتر فرا برسد و برای انواع موتورسیکلت از تاریخ تحویل به مصرف‌کننده حداقل یک سال می‌باشد.

تبصره ۱- عرضه‌کننده می‌تواند براساس سیاست تجاری خود و به منظور افزایش رضایت‌مندی مصرف‌کننده، نسبت به افزایش دوره تضمین یا تعهد اقدام نماید که در این صورت باید جزئیات شرایط آن به طور کتبی و شفاف به مصرف‌کننده اعلام گردد.

تبصره ۲- ضمانت رنگ برای خودروهای سبک حداقل سه سال، برای خودروهای سنگین حداقل هجده ماه و برای موتورسیکلت حداقل سه ماه می‌باشد.

تبصره ۳- عرضه‌کننده موظف است قطعات، مواد مصرفی و استهلاکی ناشی از عیوب کیفی و مونتاژی در هر یک از مجموعه‌های خودرو را مشمول خدمات دوره تضمین نماید.

تبصره ۴- تعمیر یا تعویض قطعات خودرو، ناشی از خسارت حاصل از حادثه یا تصادف که به علت عیب فنی خودرو نباشد، مشمول ضمانت نمی‌گردد.

ماده ۱۳- کلیه قطعات و مجموعه‌های خودرو به جز قطعات و مواد مصرفی، مشمول خدمات دوره تضمین می‌باشند.

تبصره ۱- فهرست قطعاتی که به عنوان قطعات و مواد مصرفی قلمداد نشده از جمله تجهیزات کاهنده آلایندگی هوا شامل کربن کنیستر، کاتالیست کاتور تور، حسگر دوم اکسیژن و عمر کارکرد آنها کمتر از مدت زمان مورد نظر در دوره تضمین خودرو می‌باشد، توسط وزارت تعیین و ابلاغ خواهد شد.

تبصره ۲- عملکرد صحیح سیستم و قطعات کیسه هوا صرفاً مشمول دوره تضمین نبوده و براساس استانداردهای ابلاغی شامل دوران تعهد نیز می‌باشد.

ماده ۱۴- عیوب ناشی از عدم انجام خدمات دوره ای مطابق با شرایط مندرج در کتابچه راهنمای مصرف‌کننده خودرو در شبکه عاملیت‌های مجاز شرکت عرضه‌کننده خودرو، باعث خروج مجموعه‌های مرتبط خودرو به خدمت مورد نظر، از شرایط تضمین می‌گردد.

ماده ۱۵- مدت زمان تعهد خدمات شامل تعمیرات و تأمین قطعات، ده سال بعد از فروش آخرین دستگاه خودرو از همان نشان تجاری و نوع خودرو، توسط عرضه‌کننده می‌باشد.

ماده ۱۶- عرضه‌کننده موظف است نسبت به راه اندازی سامانه ای مبتنی بر فناوری اطلاعات به منظور رعایت مفاد ماده (۵) قانون و تعیین زمان و محل مراجعه مصرف‌کننده به عاملیت‌های مجاز در دوره تضمین و تعهد اقدام نماید. در صورتی که مصرف‌کننده تأکید بر پذیرش در عاملیت خاصی را داشته باشد عرضه‌کننده باید در اولین زمان ممکن، نسبت به اجرای این درخواست، اقدام نماید.

ماده ۱۷- عرضه‌کننده موظف است چنانچه رفع عیوب خودرو در دوره تضمین که ناشی از خسارت حاصل از حادثه و یا تصادف نباشد و بیش از دو روز کاری یا زمان استاندارد تعمیرات تأیید شده به طول انجامد، به تأمین خودرو مشابه جایگزین در طول مدت تعمیرات و در صورت عدم امکان، پرداخت خسارت حق توقف خودرو به شرح مفاد این آیین‌نامه اقدام نماید.

تبصره ۱- مدت زمان توقف خودرو، برای پرداخت خسارت در دوره تضمین و دوره تعهد به ترتیب بعد از دو و هفت روز کاری و یا زمان استاندارد تعمیرات تأیید شده، برای کلیه روزهای توقف خودرو در عاملیت اعم از تعطیل و غیرتعطیل بدون در نظر گرفتن فرآیندهای داخلی سازنده و واردکننده و نیز واسطه خدمات پس از فروش و یا عاملیت مجاز آن، آغاز و در روزی که عاملیت مجاز پس از انجام تعمیرات لازم، آمادگی تحویل خودرو به مصرف‌کننده را اعلام نماید، پایان می‌یابد. در هر صورت مدت زمان توقف خودرو به دوره تضمین یا تعهد خودروی مربوط اضافه می‌شود.

تبصره ۲- در صورت مراجعه مصرف‌کننده برای رفع عیب تکراری به همان عاملیت مجاز و یا هریک از عاملیت‌های مجاز دیگر برای بار دوم و یا بیشتر، زمان توقف خودرو از بدو تاریخ پذیرش خودرو برای پرداخت خسارت محاسبه می‌گردد.

تبصره ۳- در صورتی که عیوب موجود در هر یک از مجموعه‌های خودرو که به تشخیص مرجع رسیدگی کننده موضوع ماده (۳) قانون موجب بروز حادثه یا تصادف و یا آلاینده‌گی بیش از حد مجاز هوا گردد، خدمات مربوط مشمول ضوابط این ماده بوده و بر عهده عرضه‌کننده خودرو می‌باشد.

ماده ۱۸- ضوابط پرداخت خسارت توقف خودرو به استثنای خسارات ناشی از موارد حادثه و تصادف به شرح زیر است:
الف - خودروی سواری: از زمان تحویل خودرو به عاملیت مجاز به ازای هر روز توقف مازاد، به میزان یادشده در ماده (۱۷) این آیین‌نامه به مقدار پانزده ده هزارم (۰/۰۰۱۵) بهای خودرو به عنوان هزینه توقف توسط عرضه‌کننده به مصرف‌کننده پرداخت می‌شود.

ب - خودروی عمومی (تاکسی، وانت، ون): از زمان تحویل خودرو به عاملیت به ازای هر روز توقف مازاد به میزان یاد شده در ماده (۱۷) این آیین‌نامه به مقدار دو هزارم (۰/۰۰۲) بهای خودرو به عنوان هزینه توقف توسط عرضه‌کننده به مصرف‌کننده پرداخت می‌شود.

پ - خودروی سنگین (مینی‌بوس، میدل باس، اتوبوس، کامیونت، کامیون و کشنده): به ازای هر روز توقف مازاد به میزان یاد شده در ماده (۱۷) این آیین‌نامه به مقدار یک هزارم (۰/۰۰۱) بهای خودرو به عنوان هزینه توقف توسط عرضه‌کننده به مصرف‌کننده پرداخت می‌شود.

ت - موتورسیکلت: به ازای هر روز توقف مازاد به میزان یاد شده در ماده (۱۷) این آیین‌نامه به مقدار یک هزارم (۰/۰۰۱) بهای موتورسیکلت به عنوان هزینه توقف توسط عرضه‌کننده به مصرف‌کننده پرداخت می‌شود.

تبصره ۱- در صورت عدم توافق طرفین نسبت به مبلغ خسارت توقف خودرو، مراتب با کسب نظر کارشناس رسمی دادگستری انجام می‌پذیرد.

تبصره ۲- عرضه‌کننده موظف است راساً یا از طریق واسطه خدمات پس از فروش خود پس از اخذ مدارک مثبت در مورد احراز مالکیت خودرو، نسبت به پرداخت خسارت توقف خودرو در کمتر از پانزده روز اقدام نماید.

تبصره ۳- در صورتی که توقف خودروی سنگین بیش از یک ماه به طول انجامد، با موافقت کتبی مصرف‌کننده برای هر روز توقف خودرو مازاد بر یک ماه، عرضه‌کننده ملزم به پرداخت دو ده هزارم (۰/۰۰۰۲) بهای خودرو علاوه بر مقدار قبلی می‌باشد.

ماده ۱۹- عرضه‌کننده موظف است راساً یا از طریق واسطه فروش و خدمات پس از فروش، ساز و کار پرداخت هزینه خسارات وارده به مصرف‌کننده شامل موارد اشاره شده در قانون و این آیین‌نامه را راه اندازی و اجرا نماید. عملکرد این نظام باید به گونه ای باشد که مصرف‌کننده را از میزان و چگونگی دریافت هزینه ها و خسارت خودروی خود مطلع نماید.

ماده ۲۰- عرضه‌کننده موظف است راساً یا از طریق شبکه عاملیت مجاز خود تحت هر شرایطی به پذیرش کلیه خودروهایی که به دلیل وجود عیب قطعات ایمنی قادر به تردد نیستند، اقدام نماید.

تبصره - عرضه‌کننده موظف است در دوره تضمین، هزینه های بارگیری و حمل خودروهای در راه مانده و غیرقابل تعمیر به نزدیک‌ترین عاملیت مجاز را به استثنای موارد تصادفی که ناشی از عیوب سایر قطعات و مجموعه‌های خودرو نباشد، تقبل نماید.

ماده ۲۱- عرضه‌کننده در دوره تعهد موظف است از طریق واسطه خدمات پس از فروش و یا عاملیت‌های مجاز، نسبت به پذیرش تمام خودروهای تحت مسئولیت خود و همچنین سایر خودروهای مشابه وارداتی توسط اشخاص حقیقی و حقوقی فاقد عاملیت رسمی، مطابق با دستورالعمل ابلاغی وزارت اقدام نماید.

ماده ۲۲- عرضه‌کننده موظف است نسبت به تعیین نرخ خدمات تعمیرات، قطعات یدکی و مواد مصرفی مطابق بند (ط) ماده (۲) این آیین‌نامه و همچنین تدوین جدول زمان تعمیرات، مطابق با استاندارد سازنده خودرو اقدام نموده و پس از تطبیق و صحت‌گذاری توسط شرکت بازرسی طرف یک ماه از زمان اعلام شرکت عرضه‌کننده، آن را به واسطه خدمات پس از فروش و عاملیت‌های مجاز خود ابلاغ نماید. براساس این ضوابط، عاملیت و یا واسطه خدمات پس از فروش، صورتحساب مصرف‌کننده را به ایشان تسلیم می‌نماید.

ماده ۲۲- عرضه‌کننده موظف است نسبت به تعیین نرخ خدمات تعمیرات، قطعات یدکی و مواد مصرفی مطابق بند (ط) ماده (۲) این آیین‌نامه و همچنین تدوین جدول زمان تعمیرات، مطابق با استاندارد سازنده خودرو اقدام نموده و پس از تطبیق و صحه‌گذاری توسط شرکت بازرسی ظرف یک ماه از زمان اعلام شرکت عرضه‌کننده، آن را به واسطه خدمات پس از فروش و عاملیت‌های مجاز خود ابلاغ نماید. براساس این ضوابط، عاملیت و یا واسطه خدمات پس از فروش، صورتحساب مصرف‌کننده را به ایشان تسلیم می‌نماید. تبصره - عرضه‌کننده موظف است امکان مقایسه صورتحساب صادره با نرخ خدمات را از طریق پایگاه اطلاع‌رسانی خود فراهم نماید.

ماده ۲۳- عرضه‌کننده موظف است عاملیت‌های مجاز را ملزم نماید تا ضمن تسلیم صورتحساب به مصرف‌کننده، خدمات ارائه شده خود را به مدت دو ماه یا سه هزار کیلومتر، هر کدام زودتر فرا برسد و قطعات را به مدت شش ماه یا ده هزار کیلومتر، هر کدام زودتر فرا برسد ضمانت نمایند.

ماده ۲۴- عاملیت مجاز موظف است چنانچه تشخیص دهد علاوه بر عیوب مندرج در برگ پذیرش، خودرو عیب دیگری دارد، قبل از تعمیر یا تعویض قطعه، با مصرف‌کننده تماس گرفته و از او جهت انجام تعمیرات تعیین تکلیف نماید. در صورت عدم موافقت مصرف‌کننده، مراتب هنگام تحویل خودرو به صورت کتبی مستندسازی شود.

تبصره - عاملیت مجاز موظف است در دوره تعهد، داغی قطعات تعویضی را به مصرف‌کننده تحویل و رسید دریافت نماید.

ماده ۲۵- چنانچه به تشخیص مراجع مذکور در ماده (۳) قانون به علت عدم کیفیت تعمیرات، سهل‌انگاری و یا استفاده از قطعات غیر استاندارد توسط عرضه‌کننده، واسطه خدمات پس از فروش و عاملیت مجاز، خسارتی متوجه مصرف‌کننده گردد، عرضه‌کننده موظف به جایگزین کردن قطعات، رفع نقصان خدمات بدون دریافت وجه و جبران خسارات وارده می‌باشد.

ماده ۲۶- تعداد عاملیت‌های مجاز و واحدهای خدمات‌سیر، بر اساس دستورالعمل ابلاغی وزارت تعیین خواهد شد.

ماده ۲۷- عرضه‌کننده موظف است در شبکه عاملیت‌های مجاز فروش و خدمات پس از فروش خود صرفاً از ظرفیت واحدهای دارای سطح کیفی قابل قبول، مطابق با ضوابط استاندارد ملی شیوه ارائه خدمات پس از فروش (استاندارد شماره ۱۹۱۱۷) و دستورالعمل شرایط، ضوابط و ارزیابی خدمات فروش استفاده نماید.

ماده ۲۸- عرضه‌کننده موظف است نسبت به استقرار شبکه رایانه‌ای برای واسطه‌ها و عاملیت‌های مجاز فروش و خدمات پس از فروش شامل محاسبه مدت توقف خودرو، فهرست قطعات و مواد مصرفی و اجرت تعمیرات برای هر خودرو و نیز صورتحساب هر مصرف‌کننده اقدام نماید. تبصره - شرکت عرضه‌کننده موظف است امکان دسترسی شرکت بازرسی به اطلاعات این شبکه را فراهم نماید.

ماده ۲۹- مسئولیت رسیدگی به شکایات مصرف‌کنندگان و جلب رضایت ایشان در مرحله اول برعهده عرضه‌کننده می‌باشد. در صورت بروز اختلاف بین عرضه‌کننده و مصرف‌کننده، راساً از طریق سازمان‌های صنعت، معدن و تجارت استان‌ها و با نظارت سازمان حمایت مصرف‌کنندگان و تولیدکنندگان مورد بررسی و رسیدگی قرار می‌گیرد. چنانچه رضایت مصرف‌کننده تأمین نشود، می‌تواند به هیأت حل اختلاف موضوع تبصره (۲) ماده (۳) قانون مراجعه کند. هیأت حل اختلاف موظف است ظرف بیست روز از تاریخ ثبت شکایات به موضوع رسیدگی و نسبت به آن کتباً اعلام رأی کند. منطاً رأی، نظر اکثریت اعضای هیأت است. این رأی باید ظرف ده روز از تاریخ ابلاغ اجرا شود.

تبصره ۱- دبیرخانه هیأت حل اختلاف موضوع این ماده و محل تشکیل جلسات آن در محل سازمان صنعت، معدن و تجارت استان‌ها می‌باشد.

تبصره ۲- سازمان صنعت، معدن و تجارت استان‌ها مکلف است ظرف یک ماه از تاریخ تصویب این آیین‌نامه، هیأت‌های حل اختلاف مربوط را در محل آن سازمان با استفاده از پست‌های سازمانی موجود تشکیل داده و امکانات، نیروی انسانی و محل لازم را در اختیار آنها قرار دهد.

تبصره ۳- ثبت اعتراض و رسیدگی به آن در هیأت حل اختلاف رایگان است، اما حق‌الزحمه کارشناس رسمی که در هیأت حاضر و اظهار نظر می‌کند باید ظرف پنج روز از تاریخ اعلام هیأت، توسط شاکی پرداخت شود، در غیر این صورت، هیأت پرونده اعتراض را با ذکر دلیل مختومه اعلام می‌نماید.

تبصره ۴- کلیه نهادهای و سازمان‌هایی که مصرف‌کنندگان جهت طرح شکایت به آنها مراجعه می‌نمایند موظفند شکایت مصرف‌کننده را به وزارت ارسال نمایند.

تبصره ۵- سازمان حمایت مصرف‌کنندگان و تولیدکنندگان ظرف یک ماه پس از ابلاغ این آیین‌نامه مکلف است دستورالعمل نحوه رسیدگی به شکایات مصرف‌کنندگان خودرو را به سازمانهای صنعت، معدن و تجارت استانها اعلام نماید.

ماده ۳۰- عرضه‌کننده موظف است ساز و کار نظارت مستمر بر عاملیت‌های مجاز را براساس وظایف تعیین شده در قانون و آیین‌نامه و دستورالعمل‌های اجرایی ذریبط آن ایجاد نماید.

تبصره ۱- نظارت و ارزیابی ادواری عرضه‌کننده خودرو، واسطه فروش، واسطه خدمات پس از فروش و عاملیت‌های مجاز آنها و ارائه گزارش‌های ارزیابی به وزارت و عرضه‌کننده، به عهده شرکت بازرسی منتخب وزارت می‌باشد.

تبصره ۲- عرضه‌کننده موظف است نام و نشانی کلیه عاملیت‌های مجاز فعال و تعلیق شده خود را به همراه سایر مشخصات و همچنین مشخصات مشتریان مراجعه‌کننده به شبکه خدمات پس از فروش شامل نام مشتری، شماره تماس، نوع خودرو، تاریخ پذیرش و نام عاملیت مراجعه شده را بصورت دسترسی برخط جهت ارزیابی عملکرد آن، به شرکت بازرسی معرفی نماید.

ماده ۳۱- مسئولیت نظارت بر حسن اجرای این آیین‌نامه بر عهده وزارت است.

ماده ۳۲- تصمیم‌نامه شماره ۴۳۶۷۸/۴۴۱۳۳ مورخ ۱۳۸۹/۰۲/۲۹ لغو می‌شود.

توجه

جهت اطلاع از نام و نشانی عاملیت‌های مجاز شبکه فروش و خدمات پس از فروش به آدرس اینترنتی www.Irtoya.com قسمت عاملیت‌ها مراجعه شود.

جهت استفاده از امداد جاده‌ای اirtویا، با شماره ۰۲۱-۷۳۴۵۶ تماس گرفته و سپس عدد ۴ را شماره‌گیری نمایید.

با مراجعه به سایت www.Irtoya.com بخش محصولات نوع خودرو را انتخاب و مصرف سوخت شهری، ترکیبی و جاده‌ای را مشاهده نمایید.

اقدام تحویلی همراه خودروی نو به شرح ذیل می‌باشد:
 مثلث خطر، زاپاس (در صورت تعبیه زاپاس از سوی سازنده برای خودرو، کیت پنچری شامل کمپرسور باد برقی و مایع نشست‌گیر ارائه می‌شود)، آچار مخصوص باز کردن پیچ قفل رینگ (در صورت تجهیز تایر به پیچ قفل رینگ)، آچار چرخ، جک، کیف ابزار، راهنمای مالک فارسی، کفپوش (در صورت درخواست به هنگام خرید خودرو)

میزان مصرف سوخت به شرح جدول ذیل می‌باشد :	
لیتر	مصرف سوخت
۴	شهری
۴	جاده ای
۴	ترکیبی

مشخصات کتاب

عنوان و نام پدیدآور :	راهنمای استفاده از خودروی پریوس (PRIUS) / ترجمه و تنظیم شرکت ویژستاران ؛ سفارش دهنده شرکت ایرتویا.
مشخصات نشر :	تهران: شرکت ویژستاران، ۱۳۹۵.
مشخصات ظاهری :	۶۸۸ ص: مصور (بخشی رنگی)، جدول (بخشی رنگی).
شابک :	۹۷۸-۶۰۰-۹۵۹۳۳-۹-۲
وضعیت فهرست نویسی :	فیپا
یادداشت :	عنوان اصلی: PRIUS Owner's Manual.
موضوع :	اتومبیل تویوتا پریوس -- دستنامه‌ها
موضوع :	Prius automobile -- Handbooks, manuals, etc
شناسه افزوده :	شرکت ایرتویا
شناسه افزوده :	شرکت ویژستاران
رده بندی کنگره :	۱۳۹۵ ر ۹۵۲ / ت ۲۱۵ TL
رده بندی دیویی :	۶۲۹/۲۲۲۲
شماره کتابشناسی ملی :	۴۴۳۰۴۹۸
تیراژ :	جلد ۱۰۰۰

ISBN:978-600-95933-9-2



9

786009 593392

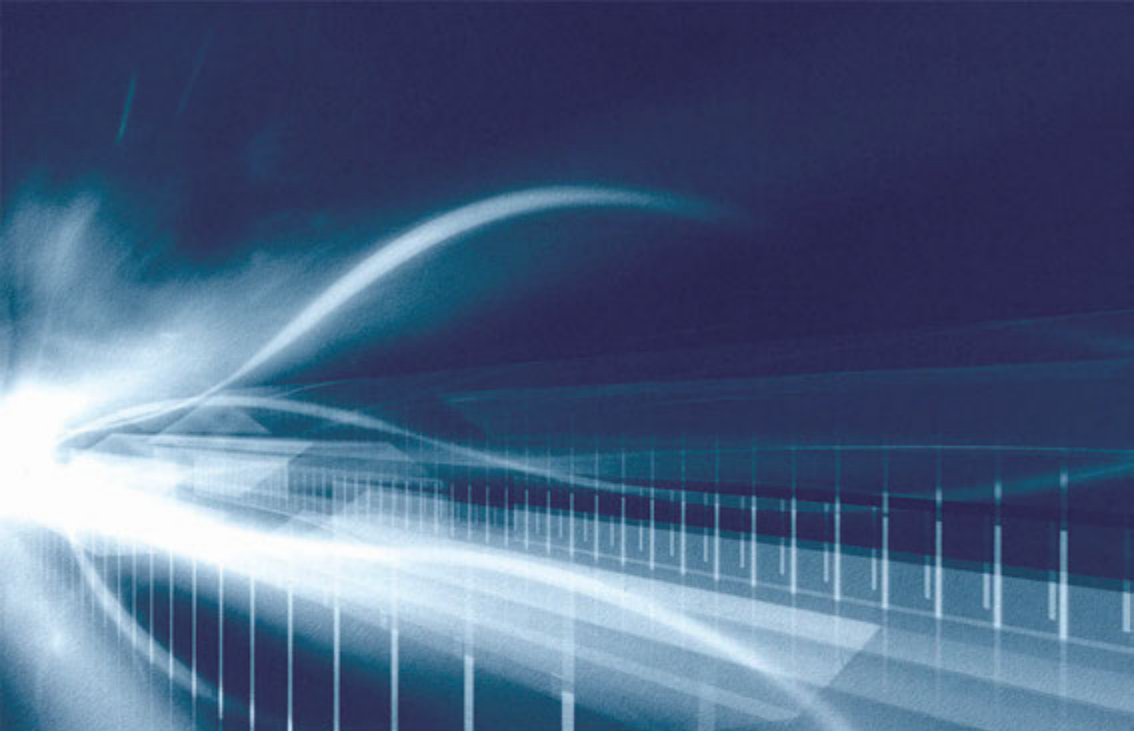

Owner's Manual

 **TOYOTA**

PRIUS



گارانتی ایتویا ضامن امنیت و آرامش