



# راهنمای استفاده از وانت کارا ۲۰۰۰

ویرایش ۱۶ - تابستان ۹۹



## پیشگفتار

### مشتری گرامی

از حسن انتخاب شما برای این محصول و اعتمادی که به بهمن داشته اید متشکریم و امیدواریم هنگام استفاده از این خودرو لذت برده و لحظات شاد و آرامش بخشی با آن داشته باشید. این کتابچه راهنما به منظور آشنایی شما با قسمت های مختلف خودرو و کمک به استفاده صحیح از آن در اختیار شما قرار گرفته است. بنابراین خواهشمندیم ضمن مطالعه دقیق و کامل، همواره آنرا در خودرو و در دسترس نگهداری نمایید. در صورتیکه سوالی در مورد خودرو دارید که فکر می کنید در این کتابچه نیافته اید، لطفاً با نمایندگی های مجاز خدمات پس از فروش بهمن که اسامی آنها در پیوست ۱ همین کتابچه آمده است، تماس بگیرید.

**مدت ضمانت گارانتی خودروی وانت کارا ۲۰۰۰ از تاریخ تحویل خودرو به مشتری، ۲۴ ماه یا ۴۰۰۰۰ کیلومتر (هر کدام زودتر فرارسد) می باشد.**

### توجه

از آنجایی که انجام سرویس های ادواری مطابق با توصیه شرکت سازنده خودرو، نقش بسزایی در بهبود عملکرد خودرو و افزایش عمر مفید خودرو دارد، لذا انجام این سرویس ها (از جمله تعویض روغن و فیلتر روغن موتور) مطابق با جدول سرویس های ادواری خودرو (مندرج در کتاب راهنمای مشتری) در شبکه نمایندگی های مجاز خدمات پس از فروش بهمن الزامی بوده و عدم انجام آن در موعد مقرر منجر به خروج خودرو از شرایط گارانتی خواهد شد. لذا ضروری است جهت استفاده از گارانتی خودرو، با مراجعه به نمایندگی های مجاز خدمات پس از فروش بهمن، نسبت به انجام سرویس های مربوطه (با حداکثر اختلاف ۱۰۰۰ کیلومتر از سررسید پیمایش در جدول سرویس های ادواری مشروط به رعایت زمان اشاره شده در آن جدول) اقدام نمایید.

### نکات مهم

- تعویض روغن (و فیلتر روغن) و فیلتر هوا در هر ۵۰۰۰ کیلومتر برای شرایط عادی و هر ۳۰۰۰ کیلومتر برای شرایط سخت الزامی می باشد.



## فهرست مندرجات

۷	فصل ۱: نمای کلی و تجهیزات اتاق
۱۳	فصل ۲: سیستم عمل کننده و تجهیزات
۲۱	فصل ۳: تجهیزات ایمنی
۳۱	فصل ۴: نکات قابل توجه و توصیه های فنی
۴۱	فصل ۵: علائم نشان دهنده و تجهیزات الکتریکی
۵۳	فصل ۶: دستورالعملهای سرویس و نگهداری
۷۱	فصل ۷: مشخصات فنی خودرو
۷۷	پیوست ۱: لیست نمایندگی های مجاز خدمات پس از فروش بهمن
۸۳	پیوست ۲: فهرست متعلقات و تجهیزات همراه خودرو



## فصل ۱ - نمای کلی و تجهیزات اتاق

- ۸..... (۱) نمای داشبورد
- ۹..... (۲) قفل‌های درب
- ۱۰..... (۳) جک و لوازم
- ۱۰..... (۴) درب موتور و باک
- ۱۲..... (۵) ترمز دستی

(۱) نمای داشبورد

- ۱- هواکش جانبی
- ۲- صفحه کیلومتر
- ۳- اهرم تعویض حالت‌های تهبویه
- ۴- دریچه وسط تهبویه و تهبویه کمکی
- ۵- جا لیوانی
- ۶- داشبورد
- ۷- منبع تغذیه
- ۸- دریچه های کناری تهبویه

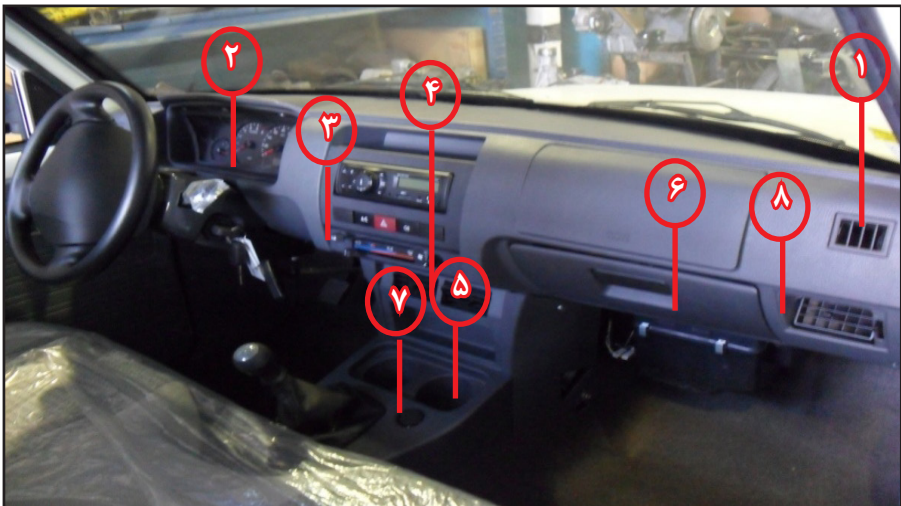



### از داخل:

- برای قفل کردن، دکمه قفل را به طرف پایین فشار دهید.
- برای باز کردن، دستگیره داخلی را به عقب بکشید.

### درب عقب:

- برای باز کردن درب عقب، دستگیره درب را به طرف بیرون کشیده و درب را به طرف خارج فشار دهید.

### (۲) قفل‌های درب

#### از بیرون:

- با استفاده از کلید می توان درب ها را قفل و یا باز نمود.
- برای باز کردن درب، دستگیره بیرون را به طرف خارج بکشید.
- برای قفل کردن بدون استفاده از کلید، دکمه قفل را فشار داده، دستگیره را بالا نگه داشته و درب را ببندید.



#### (۴) درب موتور و باک

۱- برای باز کردن درب موتور، اهرم گیره آن را بکشید.

۲- اهرم ضامن قفل درب موتور که در زیر آن قرار دارد را به طرف بالا کشیده و سپس درب موتور را بلند کنید.

برای نگه داشتن درب موتور حتماً از میله نگهداری درب موتور مطابق شکل استفاده نمایید. قبل از بستن درب موتور میله نگهدارنده را به محل گیره نصب کنید. درب موتور را پایین آورده و مطمئن شوید که بسته شده است.

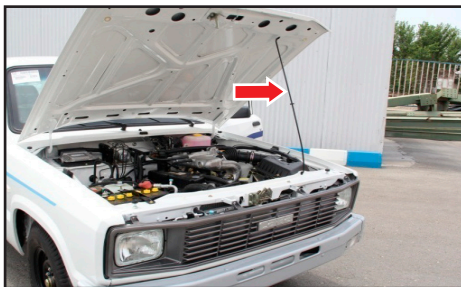

میله نگهدارنده درب موتور

- در هنگام بستن درب بار مراقب باشید که دستگیره آن در جای خود قفل شود.

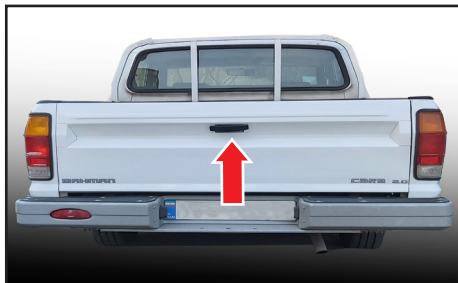

#### (۳) جک و لوازم

جک، دسته جک و آچار چرخ پشت صندلی قرار دارند.

۱- جک

۲- دسته جک

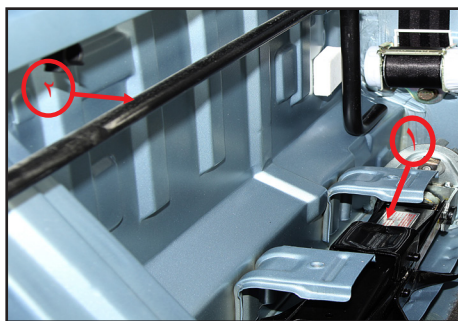

امکان وجود بنزین و بخارات آن دور از انتظار نمی باشد. بنابراین سعی کنید درپوش باک را همواره با دقت به آرامی باز کنید. در مواردی که از درپوش باک صدای فش فش شنیده می شود و یا از آن بنزین خارج می شود، تا زمانی که این حالت متوقف نشده، از باز کردن درپوش باک خودداری کنید. توجه داشته باشید که بخار بنزین بسیار خطرناک است، بنابراین هنگامی که قصد سوخت گیری دارید حتماً موتور را خاموش کرده و از نزدیک کردن شعله آتش، سیگار و موبایل به گلولی باک خودداری کنید.



هشدار

برای جلوگیری از بروز هر گونه حادثه ای، لازم است که قبل از بازرسی محفظه موتور، موتور را خاموش کرده باشید. در صورتی که شرایط به گونه ای است که باید همزمان با روشن بودن موتور، محفظه موتور را بازرسی کنید، سعی کنید حتی الامکان وسایلی از قبیل شال گردن شما در مجاورت پروانه رادیاتور یا موتور قرار نگیرد. هنگام بازرسی موتور، ساعت، حلقه، انگشتر و دستبند خود را از دست خارج نمایید.



هشدار

### درب باک:

برای باز کردن درب باک، سوئیچ را داخل قفل آن نموده و در جهت عقربه های ساعت بچرخانید. برای باز کردن درپوش باک، آن را در جهت مخالف حرکت عقربه های ساعت بچرخانید. به منظور بستن درپوش باک، آن را در جهت حرکت عقربه های ساعت چرخانده تا صدای تیک حاصل از سفت شدن آن را بشنوید.



- اگر نیاز به تعویض درپوش باک باشد، فقط از همان نوع درپوش باک استفاده شود.

(۵) ترمز دستی:

- غفلت در آزاد کردن ترمز دستی هنگام حرکت، موجب افزایش مصرف سوخت، سایش سریع لنت‌های ترمز، داغ شدن و سوختن لنت‌ها و عدم عملکرد صحیح ترمز می‌گردد.

- هنگامی که در خودرو نیستید آن را روشن نگذارید. ترمز دستی را بکشید، موتور را خاموش نموده و درب‌ها را قفل کنید.

برای کشیدن ترمز دستی، اهرم آنرا مطابق شکل بطرف خود بکشید. برای آزاد کردن ترمز دستی، ابتدا اهرم آن را به مقدار بسیار کم به طرف خود کشیده و سپس در جهت چرخش عقربه‌های ساعت بچرخانید تا ضامن آن آزاد گردد و سپس به سمت جلو فشار دهید.



## فصل ۲ - سیستم عمل کننده و تجهیزات

- ۱۴ ..... (۱) ریموت کنترل
- ۱۵ ..... (۲) صندلی
- ۱۶ ..... (۳) آینه های جانبی با کنترل داخلی
- ۱۷ ..... (۴) منبع تغذیه
- ۱۸ ..... (۵) چراغ داخل اتاق
- ۱۹ ..... (۶) دریچه های هواکش

## ۲- موقعیت یاب خودرو

در صورت قفل بودن درب‌ها و نگه داشتن کلید (A) به مدت ۲ ثانیه، فلاشرها با فرکانس ۳ هرتز و به مدت ۹ ثانیه خاموش و روشن می‌شود.

	<p>در صورتیکه یکی از درب‌ها باز مانده باشد فرمان قفل توسط ریموت بی اثر می‌باشد. در صورتیکه درب خودرو بسته باشد و فرمان (A) توسط ریموت صادر گردد اگر در مد ۵ ثانیه درب خودرو باز نشود فرمان قفل به صورت خودکار صادر می‌گردد.</p>
<p><b>توجه</b></p>	

## تعویض باتری ریموت کنترل

۱- با استفاده از یک پیچ گوشتی، پیچ را باز و قاب پشت ریموت کنترل را جدا نمایید.



۲- باتری را مطابق تصویر خارج و جایگزین آن نمایید و مطمئن شوید به درستی در محل خود قرار گیرد.

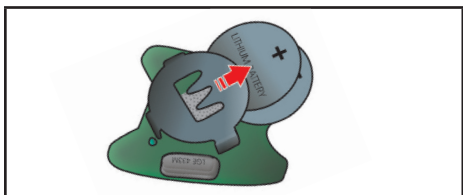

۳- قاب را در جای خود قرار دهید و پیچ را ببندید.

	<p>از باتری سکه‌ای مدل CR۲۰۳۲ استفاده نمایید</p>
<p><b>توجه</b></p>	

	<p>حتی المقدور باتری مستعمل استفاده نکنید، حتی هنگام خالی بودن باتری، سیستم قفل مرکزی با استفاده از کلید عمل می‌نماید.</p>
<p><b>هشدار</b></p>	

## (۱) ریموت کنترل

### عملکرد ریموت کنترل

۱- قفل و باز کردن درب‌ها توسط ریموت کنترل  
۲- موقعیت یاب خودرو

	<p>جهت جلوگیری از آسیب دیدن فرستنده داخل کلید، آن را در معرض رطوبت، درجه حرارت زیاد، نور آفتاب یا ضربه قرار ندهید</p>
<p><b>هشدار</b></p>	



### ۱- قفل و باز کردن درب‌ها توسط ریموت کنترل

با فشردن کلید (A) بر روی ریموت در صورت قفل بودن درب‌ها فرمان باز شدن توسط واحد کنترل صادر می‌گردد. با فشردن کلید (B) بر روی ریموت در صورت باز بودن درب‌ها فرمان قفل شدن توسط واحد کنترل صادر می‌گردد.

پس از صدور فرمان باز شدن توسط ریموت و باز شدن قفل‌ها، فلاشرها به مدت ۳ ثانیه با فرکانس ۳ هرتز چشمک می‌زنند.

پس از صدور فرمان قفل شدن توسط ریموت و بسته شدن قفل‌ها، فلاشرها به مدت ۳ ثانیه روشن می‌مانند.

<p>هیچگاه ضمن رانندگی صندلی را تنظیم نکنید، زیرا ممکن است خودرو از کنترل شما خارج شود و به خود و اطرافیانتان آسیب برسانید.</p>	 <p><b>اخطار</b></p>
--	---

در وانت‌های دو کابین، برای خواباندن پشتی صندلی عقب و دسترسی به جک و لوازم، بند پارچه ای ضامن قفل پشتی که در بالای پشتی صندلی قرار دارد را کشیده و سپس پشتی صندلی را با رعایت فاصله به جلو بخوابانید.



## (۲) صندلی

برای حرکت صندلی به طرف جلو یا عقب، اهرم ریلی را به طرف بالا و بصورت عمودی حرکت داده و نگه دارید، سپس صندلی را در وضعیت دلخواه قرار داده و اهرم را رها کنید.



برای تنظیم پشتی صندلی، اهرم ضامن پشتی که در سمت چپ صندلی قرار دارد را به طرف بالا بکشید.



(۳) آینه های جانبی با تنظیم داخلی:

این نوع آینه برای سرنشین این امکان را فراهم می سازد که آینه های جانبی را از داخل کابین بوسیله اهرم تعبیه شده تنظیم نماید.

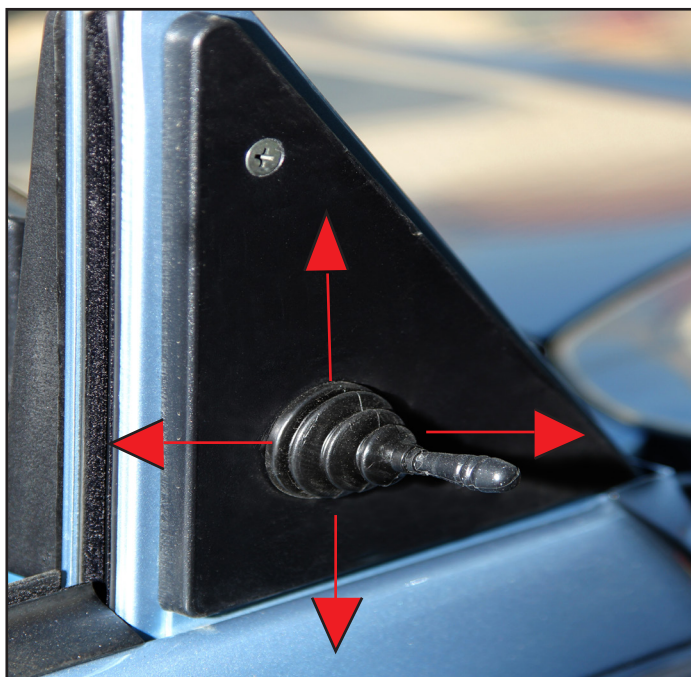



(۴) منبع تغذیه (خروجی ۱۲ ولت):

صرفاً جهت استفاده از وسایل الکتریکی استاندارد با توان حداکثر ۶۰ وات (۵ آمپر) مجاز می‌باشد.

استفاده از سری فن‌ک در محل خروجی ۱۲ ولت، مجاز نمی‌باشد.	 توجه
---	---



جالیوانی

خروجی ۱۲ ولت

(۵) چراغ داخل اتاق:

عملکرد چراغ سقف دارای سه وضعیت به شرح زیر است که وضعیت‌های روشن و خاموش در وانت تک کابین و دو کابین متفاوت است.

رو به جلو	وسط	رو به عقب	وضعیت چراغ سقف نام خودرو
خاموش	* درب	دائم روشن	وانت تک کابین
دائم روشن	* درب	خاموش	وانت دو کابین

\* وضعیت درب: روشن شدن چراغ سقف هنگام باز بودن هر یک از درها



وضعیت رو به جلو



وضعیت وسط



وضعیت رو به عقب

### (۶) دریچه های هواکش:

دریچه های کناری هواکش همانطوری که در شکل نشان داده شده است، باز و بسته می شوند. اگر اهرم را به طرف بالا حرکت دهید، دریچه باز و اگر بطرف پایین حرکت دهید، دریچه بسته می شود. جریان هوا را می توان با باز و بسته کردن هر یک از این دریچه ها کنترل نمود. مقدار هوایی که از طریق این دریچه ها وارد اتومبیل می شود، بستگی به سرعت اتومبیل دارد.

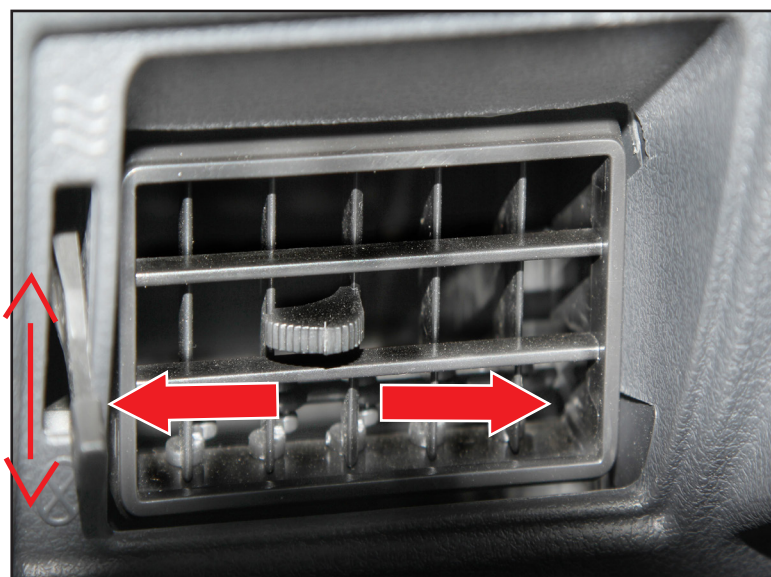



### فصل ۳ - تجهیزات ایمنی

- ۲۲.....(۱) کمربند ایمنی
- ۲۵.....(۲) سیستم ایربگ
- ۲۹.....(۳) سیستم ترمز ضد قفل (ABS)

### (۱) کمربند ایمنی

هنگام رانندگی با استفاده از کمربند ایمنی، سلامت خود و سرنشینان خودرو را تضمین نمایید. کمربند ایمنی مجهز به قرقه فنرداری است که پس از آزاد شدن کمربند آن را در کوتاه ترین طول ممکن نگه می دارد. این ویژگی باعث می شود که در حالتی که از کمربند استفاده نمی شود کمربند به دست و پای سرنشین گیر نکند. قرقه فنردار دارای مکانیزم قفل اتوماتیک است که حساس به تغییر موقعیت قرقه از نظر زاویه و حرکت ناگهانی می باشد تا در برخوردها و ترمزهای شدید (ایست ناگهانی خودرو) قفل شده و از، ازدیاد طول کمربند جلوگیری کند.

### یاد آوری:

- در صورتیکه کمربند به سرعت کشیده شود، دستگاه جمع کننده به طور اتوماتیک قفل می شود.  
- قبل از بستن کمربند ، همیشه صندلی را در وضعیت دلخواه قرار دهید.

### برای بستن کمربند:

- ۱- انتهای سگک و زبانه را بگیرید.
- ۲- قسمت های انتهایی کمربند را به آهستگی بیرون بکشید.
- ۳- اگر طول تسمه کمربند به آن اندازه نیست که موجب جا افتادن زبانه شود، آنرا از زیر زبانه بیرون بکشید تا طول مورد نظر بدست آید.
- ۴- زبانه را در سگک فرو کنید، با شنیدن صدای تیک، کمربند قفل می شود.

	<p>هرگز کمربند را دور شانه و گردن خود نپیچید، این عمل ممکن است موجب اختلال در عملکرد کمربند ایمنی شود.</p>
<b>هشدار</b>	

جمع کننده کمربند ایمنی طوری طراحی شده که کمربند را بطور اتوماتیک جمع و فشار وارد به کمربند را تحمل کند.  
برای باز کردن کمربند دکمه قرمز رنگ روی سگک را فشار دهید.

	<p>سیستم کمربند ایمنی پس از بروز حادثه و بوجود آمدن فشار ناگهانی باید تعویض شود.</p>
<b>توجه</b>	

## نحوه صحیح بستن کمربند ایمنی (مطابق شکل زیر)

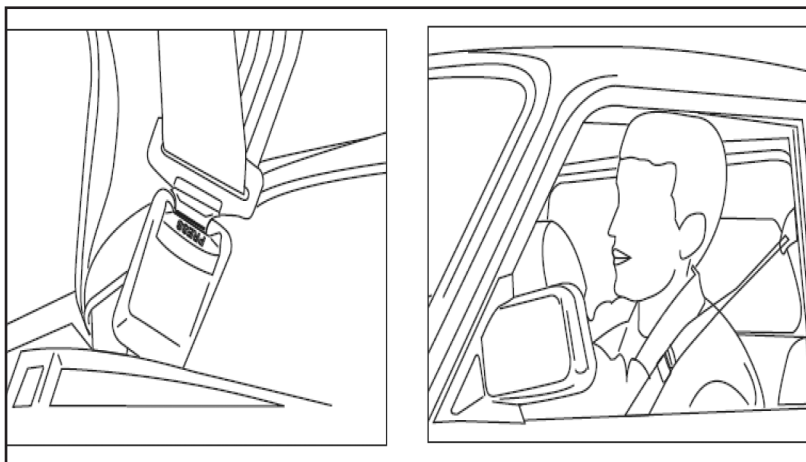

۴- اشیاء تیز و برنده را از کمربند و سایر قسمت های آن دور نگه دارید.

۵- کمربند، سگکها، قلابها و سایر قسمت‌های کمربند را هر چند وقت یک بار بمنظور بررسی پوسیدگی، خرابی یا پارگی بازرسی کنید. قطعات آسیب دیده را بلافاصله عوض کنید.

۶- برای تمیز کردن تسمه کمربند، آنرا با آب و صابون رقیق و یا مواد پاک کننده بشویید. موادی مانند تتراکلرید کربن را برای شستن کمربند بکار نبرید. از سفید کردن و یا رنگ کردن مجدد کمربند خودداری کنید.

۷- هیچ تغییری در کمربند و یا اضافه کردن مولفه ای، مورد تایید سازنده نمی باشد.

## استفاده صحیح از کمربند و دقت و نگهداری:

به منظور حد اکثر استفاده از کارآیی سیستم کمربند، لطفاً موارد ذیل را مدنظر قرار دهید:

۱- در تمام شرایط، حتی سفرهای کوتاه از کمربند ایمنی استفاده کنید.

۲- هرگز از یک کمربند در یک زمان برای بیش از یک سرنشین استفاده نکنید.

۳- استفاده از کمربند برای سرنشینان زیر ۶ سال (کمتر از ۲۵ کیلوگرم)، توصیه نمی شود زیرا این عمل موجب افزایش احتمال آسیب دیدن گردن سرنشین در هنگام حادثه می شود.

## ایمنی کودکان



۶- اجازه ندهید کودکان روی پای سرنشین جلو بنشینند. استفاده از کمربند ایمنی در این حالت بسیار خطرناک است.

زمانی که با کودکان مسافرت می کنید نگهداری از آنها مستلزم مراقبت های خاصی است. به منظور جلوگیری از وقوع حوادث احتمالی نکات زیر را بخاطر بسپارید:

۱- قبل از بستن درب خودرو، مطمئن شوید که انگشت کسی لای درب نماند.

۲- اطفال خود را در داخل خودرویی که شیشه های آن بالا است و زیر آفتاب پارک شده، رها نکنید.

۳- کودکان تا سن ۱۰ سال را تنها در خودرو رها نکنید.

۴- هرگز به کودکان اجازه ندهید بین دو صندلی بنشینند.

۵- قبل از باز کردن درب مطمئن شوید که این عمل از لحاظ ایمنی بلامانع است.



- کاهش خطر مصدوم شدن در طی تصادفات از جلو و از بغل که نیروی ناشی از تصادف به حدی نیست که باعث فعال شدن ایربگها شود.
- جلوگیری از پرتاب شدن سرنشینان به بیرون از خودرو
- کاهش خطر ایجاد صدمه به قسمت پایین بدن و پاها (زیرا ایربگ هیچگونه حفاظتی برای این قسمت‌های بدن ایجاد نمی‌کند).

	<p><b>هشدار</b></p> <p>در خودروهای مجهز به ایربگ، بستن کمربند ایمنی الزامی است، زیرا سیستم ایربگ به تنهایی نمی‌تواند تضمین‌کننده نجات سرنشینان در هرگونه تصادف باشد بلکه این سیستم در تصادفات (در این خودرو، تصادف از روبرو با شرایط خاص) عمل نموده و باعث کاهش صدمات به سرنشین می‌شود.</p>
---	---

### خطر جانی:

**کودکان نباید روی صندلی جلو بنشینند.**

نشاندن کودکان در روی صندلی جلو خطرناک می‌باشد. کودک ممکن است که در اثر ضربه ناشی از عملکرد ایربگ مصدوم شود و یا حتی این اتفاق ممکن است که منجر به مرگ گردد.

## (۲) سیستم ایربگ

**احتیاط های اولیه در زمینه سیستم محافظت تکمیلی سیستم (ایربگ) (SRS)**

سیستم محافظت تکمیلی شامل ایربگ راننده و سرنشین می‌باشد که با علامت مشخصه "AIR BAG SRS" مشخص شده‌اند.

ایربگ‌ها در نقاط زیر واقع شده‌اند:

- غربلیک فرمان (ایربگ راننده)
  - قسمت جلوی داشبورد روبروی سرنشین جلو
- سیستم حفاظت تکمیلی (سیستم ایربگ) به گونه‌ای طراحی شده است که در شرایط تصادف باعث افزایش حفاظت از سرنشین‌های جلو می‌شود، توجه شود که بستن کمربند ایمنی همواره ضرورت دارد.
- بدون بستن کمربند ایمنی، ایربگ‌ها به تنهایی نمی‌توانند حفاظت کافی از سرنشین‌ها را در طی تصادف به همراه داشته باشند و لذا بستن کمربند ایمنی بنا به دلایل زیر همواره الزامی است.
- کمربند ایمنی باعث جلوگیری از پرتاب شدن سرنشین به سمت جلو شده و میزان صدمات را بطور قابل ملاحظه ای کاهش می‌دهد.
  - کاهش خطر مصدوم شدن در طی تصادفاتی که ایربگ‌ها در آنها فعال نمی‌شوند مثل چپ کردن خودرو و تصادف از عقب.

### خطر جانی!

هرگز صندلی مخصوص کودکان که قسمت پشت آن به سمت جلوی خودرو قرار می‌گیرد را روی صندلی جلو خودرو مجهز به ایربگ سرنشین نصب ننمایید. در اثر ضربه ناشی از برخورد ایربگ که در اثر تصادف فعال گردد صندلی کودک به سمت عقب تحت فشار قرار گرفته و ممکن است که کودک را مصدوم نماید یا حتی منجر به مرگ وی گردد. اگر خودروی شما مجهز به سوئیچ غیرفعال نمودن ایربگ سرنشین می‌باشد، هرگاه که قصد نصب اینگونه صندلی‌ها را روی صندلی جلو داشتید، بوسیله سوئیچ مورد نظر ایربگ سرنشین را غیرفعال نمایید.

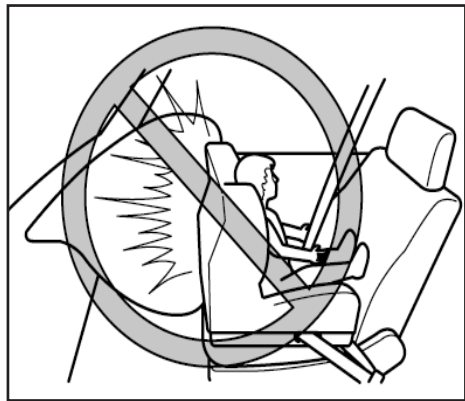

### از تغییر سیستم تعلیق (فربندی) اجتناب نمایید:

ایجاد تغییر در سیستم تعلیق خودرو خطرناک می‌باشد. در صورت تغییر دادن ارتفاع خودرو

یا ایجاد تغییر در سیستم تعلیق، ممکن است خودرو توان تشخیص دقیق ضربه را در هنگام تصادف نداشته و نتیجه آن عملکرد ناخواسته سیستم ایربگ و مصدومیت سرنشین خواهد بود.  
**از تغییر سیستم ایربگ خودداری نمایید:**

ایجاد تغییر در اجزای سیستم ایربگ یا هرگونه تغییر در مدار برقی سیم کشی آن خطرناک می‌باشد. زیرا ممکن است که باعث عملکرد ناخواسته یا غیرفعال کردن آن گردد. از ایجاد هرگونه تغییر روی سیستم ایربگ خودداری نمایید. این نکته شامل تمامی متعلقات مربوط به سیستم ایربگ می‌شود. این مسئله همچنین شامل نصب تجهیزات الکتریکی جانبی در نزدیک اجزای سیستم یا سیم کشی آن نیز می‌شود. برای هرگونه تغییرات از افراد متخصص در نمایندگی‌های مجاز خدمات پس از فروش بهمن کمک بگیرید. محافظت کردن از اتصالات و سیم کشی اجزای ایربگ به منظور حصول اطمینان از عملکرد ناخواسته آنها ضروری می‌باشد.

نمی‌کند و باید تعویض شود. برای تعویض ایربگ فقط از تعمیرکاران ماهر در نمایندگی‌های مجاز خدمات پس از فروش بهمن کمک بگیرید.

	ایربگ های جلو فقط در تصادفات جلو و تحت شرایط ضربه خاص از نظر مقدار و جهت نیروی وارده و همچنین ارتفاع برخورد عمل می کنند.
<b>توجه</b>	

### چراغ هشدار ایربگ



- در صورت سالم بودن چراغ هشدار سیستم ایربگ، پس از قرارگیری سوئیچ موتور در وضعیت ON یا پس از روشن شدن موتور این چراغ روشن شده و پس از زمان کوتاهی خاموش می‌شود.
- در صورتی که چراغ هشدار ایربگ به صورت مداوم روشن بماند و یا با قرارگیری سوئیچ موتور در وضعیت ON اصلاً روشن نشود، نشانه بروز عیب در سیستم می‌باشد. در صورت بروز هر کدام از موارد فوق با نمایندگی‌های مجاز خدمات پس از فروش بهمن تماس بگیرید. زیرا

### از قراردادن بار یا اشیاء دیگر در زیر صندلی خودداری نمایید :

قراردادن اشیاء زیر صندلی‌های جلو خطرناک می‌باشد. زیرا امکان ایجاد صدمه به تجهیزات مهمی از سیستم ایربگ در زمان تصادف از روبرو وجود دارد.

### تشریح سیستم ایربگ :

سیستم حفاظت تکمیلی (SRS) دارای دو زیر مجموعه می‌باشد :

- ایربگها (شامل منبسط کننده ها)
  - یونیت ایربگ به‌مراه سنسور ضربه
- محل قرار گیری ایربگها: وسط غربلیک فرمان، روی داشبورد جلوی سرنشین ( در برخی از مدلها). وجود ایربگ در نقاط مشخص را میتوان با نمایش علامت اختصاری SRS تشخیص داد.

### نحوه عملکرد ایربگ

وقتی که سنسورهای ضربه، یک ضربه بزرگتر از نیروی متوسط را دریافت نمایند، یک جریان الکتریکی به منبسط کننده‌ها ارسال می‌شود. برای منبسط شدن ایربگ، گازهایی تولید و آزاد می‌شود و پس از منبسط شدن سریعاً ایربگ فعال شده و عمل می‌نماید. ایربگ فقط یک بار فعال می‌شود. و پس از آن، ایربگ مجدداً عمل

	<p>در صورت صدمه دیدن اجزای سیستم ایربگ از روشن کردن خودرو اجتناب هشدار نمایید.</p>
---	--

پس از هر تصادف که باعث فعال شدن ایربگ شود، باید واحدهای ایربگ تعویض گردند. فقط تعمیرکاران آموزش دیده نمایندگی‌های مجاز خدمات پس از فروش بهمن قادر به ارزیابی دقیق و بررسی دقیق سیستم می‌باشند. از باز کردن اجزای داخلی ایربگ خودداری نمایید.

باز کردن قطعاتی از قبیل صندلی جلو، داشبورد، غربلیک فرمان، که اجزای ایربگ را شامل می‌شوند، خطرناک می‌باشد. این قطعات، اجزای مهمی از سیستم ایربگ را در برمی‌گیرند و در حین باز کردن آنها ممکن است که ایربگ بصورت ناگهانی عمل نموده و باعث بروز صدمات جانی گردد. برای باز کردن این اجزا همواره خودرو را به نمایندگی‌های مجاز خدمات پس از فروش بهمن ببرید.

	<p>پس از گذشت ۱۰ سال از عمر خودرو، لازم است کیسه هوای راننده و سرنشین هشدار و کمربند پیش کشنده (در صورت وجود) تعویض گردند.</p>
---	--

سیستم ایربگ در حین تصادف ممکن است در این حالت عمل ننماید.

	<p>از دستکاری ایربگ خودداری نموده و برای انجام عملیات سرویس و تعمیر به نمایندگی‌های مجاز خدمات پس از فروش بهمن مراجعه نمایید.</p>
---	---

### خطر جانی!

دستکاری سیستم ایربگ یا انجام شخصی سرویس‌های ایربگ خطرناک می‌باشد، زیرا ممکن است که سیستم ایربگ بصورت ناگهانی فعال شده و عمل نماید یا اینکه باعث غیرفعال شدن آنها شوید که نتیجه آن بروز صدمات جانی یا مرگ خواهد بود.

### نگهداری

سیستم ایربگ نیازی به نگهداری دوره‌ای ندارد. اما در صورت بروز هر کدام از موارد زیر، خودرو را جهت بازدید هرچه سریعتر به نمایندگی‌های مجاز خدمات پس از فروش بهمن ببرید.

- چراغ هشدار ایربگ روشن باقی بماند
- با قرارگیری سوئیچ موتور در وضعیت ON، چراغ هشدار ایربگ روشن نشود.
- عمل کردن ایربگ

### لامپ هشدار (ABS)

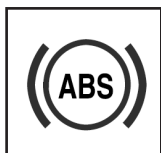

با قرارگیری سوئیچ موتور در حالت ON (باز) لامپ هشدار برای چند ثانیه روشن باقی می‌ماند. در صورتیکه در حین رانندگی، لامپ هشدار ABS روشن شود، واحد کنترل ABS وجود یک عیب در سیستم را تشخیص داده است. در صورت بروز عیب، سیستم ترمز خودرو شما همانند یک خودرو فاقد ABS عمل می‌نماید. در چنین شرایطی با نمایندگی‌های مجاز خدمات پس از فروش به‌من تماس حاصل بگیرید. این امر ممکن است ناشی از ضعیف بودن باتری و یا اختلال در سنسور باشد.

### هشدار سیستم الکترونیکی تقسیم نیروی ترمز

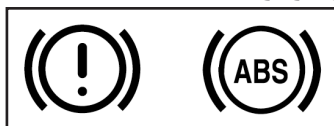

در صورتیکه واحد کنترل سیستم الکترونیکی تقسیم نیروی ترمز، عملکرد غیر صحیح برخی

### (۳) سیستم ترمز ضد قفل (ABS)

واحد کنترل ABS بصورت پیوسته سرعت چرخها را اندازه گیری می‌نماید. سیستم ترمز ABS همواره چرخ را در آستانه قفل شدن قرار داده و از قفل شده چرخ جلوگیری می‌کند. در این حالت راننده لرزش خفیفی را از پدال ترمز حس می‌نماید و ممکن است که صدایی هم از سیستم ترمز شنیده شود. این مسئله در حین عملکرد سیستم ABS یک امر طبیعی می‌باشد. از رها کردن و فشردن مجدد پدال خودداری نموده و پدال ترمز را فشرده نگه دارید.

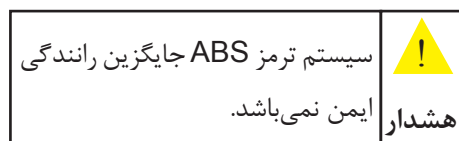

سیستم ترمز ABS به تنهایی نمی‌تواند جبران رانندگی بی‌ملاحظه و غیرایمن، سرعت بسیار بالا و عدم حفظ فاصله ایمن نسبت به خودرو جلویی، رانندگی روی یخ و برف و کاهش اصطکاک ناشی از خیس بودن جاده را بنماید و در صورت عدم رعایت موارد ایمنی، خطر بروز تصادف وجود دارد.

از اجزاء را تشخیص دهد، لامپ هشدار ترمز و لامپ هشدار ABS را به صورت همزمان روشن می‌نماید. در این شرایط احتمالاً مشکل از سیستم الکترونیکی تقسیم نیروی ترمز می‌باشد.

<p>در صورت روشن شدن لامپهای هشدار ترمز و هشدار ABS از رانندگی پرهیز نمایید. در اولین فرصت ممکن، خودرو را جهت بازدید سیستم ترمز تا تعمیرگاه مجاز بهمن، بکسل نمایید</p>	 <p><b>هشدار</b></p>
---	---

ادامه دادن رانندگی پس از روشن شدن همزمان لامپهای هشدار ترمز و هشدار ABS خطرناک می‌باشد. در این شرایط ممکن است که در حین ترمزهای اضطراری، چرخهای عقب خیلی زودتر از شرایط معمول قفل شوند.

## فصل ۴ - نکات قابل توجه و توصیه‌های فنی

- ۳۲ ..... (۱) بازدیدهای ضروری.....
- ۳۲ ..... (۲) آب بندی موتور و گیربکس.....
- ۳۳ ..... (۳) گرمای بیش از حد موتور.....
- ۳۳ ..... (۴) برچسبهای شناسه خودرو.....
- ۳۳ ..... (۵) سوئیچ موتور - قفل فرمان.....
- ۳۴ ..... (۶) صرفه جویی در مصرف سوخت.....
- ۳۵ ..... (۷) یدک کشی.....
- ۳۶ ..... (۸) دستورالعمل استفاده از جک و تعویض چرخ.....
- ۳۸ ..... (۹) نحوه مراقبت از تایرها.....

### (۱) بازدید های ضروری:

لازم است که سطح مایعات، روغن موتور، مایع خنک کننده موتور، سیال ترمز و مایع مخزن شیشه شوی را با در نظر گرفتن نوع محلول آنها، به طور روزانه، هفتگی و یا هنگام سوخت گیری مجدد بازرسی نمایید.

### (۲) آب بندی موتور و گیربکس:

آب بندی تدریجی یک موتور نو، جعبه دنده و دیفرانسیل، در خودرو از اهمیت زیادی برخوردار است و تحت مراقبت راننده قرار گیرد، چرا که در این صورت می توان مطمئن بود که اجزا مختلف خودرو در یک مدت طولانی و با حداقل هزینه، بیشترین بازده را خواهد داشت. عمل آب بندی نه تنها در مورد موتور و گیربکس بلکه در سایر اجزا شاسی مانند بلبرینگ های چرخها و قسمت های متحرک دیگر یک خودرو دارای اهمیت خاصی می باشد.

این عمل باید با مراقبت کامل و به تدریج طی ۳۰۰۰ کیلومتر اول رانندگی انجام پذیرد. باید در نظر داشت که در مدت آب بندی، نباید به موتور فشار اضافی وارد شود. مثلاً حرکت در سربالائی در دنده چهار با سرعت کم، در چنین مواردی باید از دنده های کم سرعت (سنگین تر) استفاده

شود. لذا فرآیند آب بندی چه در ضمن حرکت و چه در حالت کار کردن درجا، اهمیت بسزائی دارد.

### توصیه های فنی جهت کارکرد اقتصادی خودرو:

- راه اندازی سیستم کولر باعث افت توان خروجی موتور می گردد.
- در جاده های ناهموار از سرعت خود بکاهید.
- فشار باد تایرها را با میزان فشار سفارش شده تنظیم کنید.
- از توقف های ناگهانی خودداری کنید.
- هنگام رانندگی پاهای خود را در حالت استراحت، بر روی پدالهای ترمز و کلاچ نگذارید، زیرا باعث سایش بیش از اندازه لنت های ترمز و صفحه کلاچ می گردد.
- صحیح نبودن میزان فرمان باعث بر هم خوردن زاویه چرخها و سایش بیش از حد تایرها می شود.

	<p>هنگام حرکت در سرازیری ها، هرگز موتور را خاموش نکنید، زیرا با خاموش بودن موتور، بوستر ترمز عمل نخواهد کرد. در عوض با استفاده از دنده سنگین (معکوس) از اثر ترمزی موتور استفاده نمایید.</p>
---	---

#### اخطار



اشکال، موتور را روشن نکنید، اگر موتور بطور مکرر داغ می کند، سیستم خنک کننده نیاز به بازدید دارد.

#### (۴) برچسب های شناسه خودرو:

##### شماره شاسی:

شماره شاسی در قسمت چپ عقب خودرو و پشت چرخ عقب روی تیرک شاسی حک شده است.

##### شماره موتور :

شماره موتور در قسمت چپ موتور (سمت راننده) انتهای بلوک سیلندر، زیر سیلندر شماره ۴، محل اتصال بلوک سیلندر به گیربکس حک شده است.

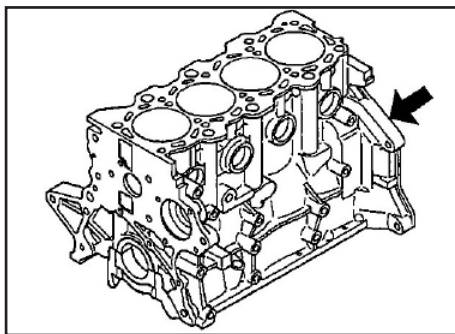

#### جدول فشار باد تایرها :

جدول فشار باد تایرها روی ستون کابین خودرو چسبانده شده است.

#### (۵) سوئیچ موتور و قفل فرمان:

مطابق شکل صفحه بعد، علائم روی سوئیچ به شرح زیر می باشند:

- توصیه می گردد که هنگام استفاده از تایرهای یخ شکن، حتماً چهار چرخ خودرو را به این نوع تایرها مجهز نمایید، در غیر این صورت، ترجیحاً، چرخهای جلو را به تایرهای یخ شکن مجهز نمایید.

- با دقت رانندگی کنید و از دور زندهای ناگهانی و سریع خودداری نمایید.

- از رانندگی در مناطق پر آب و سیلاب بطوری که ارتفاع آب از قسمت زیرین رینگ چرخها بالاتر باشد، خودداری نمایید، زیرا شرایط فوق باعث خیس شدن لنت های ترمز شده و ترمز خوب عمل نمی کند. علاوه براین احتمال آسیب جدی به موتور خودرو وجود دارد.

#### (۳) گرمای بیش از حد موتور:

- چنانچه نشان دهنده درجه حرارت موتور حاکی از گرمای بیش از حد موتور باشد و احساس می کنید که قدرت موتور کم شده و یا صدای کوبش و یا تق تق از موتور شنیده می شود به روش زیر عمل نمایید.

۱- خودرو را متوقف نموده و کولر را خاموش کنید.  
۲- پس از سرد شدن موتور، مخزن آب را بازدید نموده و در صورت پایین بودن سطح آب رادیاتور، اتصالات آن و رادیاتور را بازدید کنید تا اطمینان یابید که هیچگونه نشتی ندارند.

۳- در صورت وجود هر گونه اشکال، تا زمان رفع

**LOCK:** حالت قفل فرمان

**ACC:** استفاده از بعضی تجهیزات جانبی

(۶) صرفه جویی در مصرف سوخت:

### مصرف سوخت

مصرف سوخت نه تنها به طراحی خودرو، بلکه به روش رانندگی و نگهداری خودرو نیز بستگی دارد. در صورت رعایت نکات زیر مصرف سوخت را می توانید به حد قابل ملاحظه ای کاهش دهید.

### الف - نگهداری خودرو

سرویس و نگهداری خودرو در فواصل توصیه شده و تعویض بموقع مواد مصرفی (روغن و ...) و نیز کنترل مرتب قطعاتی که در مصرف سوخت تاثیر دارند.

- تنظیم موتور طبق توصیه های سازنده خودرو.
- تعویض فیلتر هوا در فواصل زمانی معین شده (بخش سرویس و نگهداری).
- رعایت فشار باد تایرها: کم بودن باد تایرها موجب افزایش سطح اصطکاک تایر با جاده شده و ازدیاد مصرف سوخت و همچنین سایش سریع تایرها را در پی خواهد داشت.
- استفاده از تایرهای توصیه شده استاندارد.

### ب - نحوه رانندگی

- با پیش بینی شرایط ترافیک، از ترمزهای ناگهانی خودداری کنید.

**ON:** در این وضعیت کلیه علائم روشن بوده و صحت کار آنها را می توان کنترل کرد.

**START:** (حالت استارت موتور) پس از روشن شدن موتور، سوئیچ را رها کنید.

**PUSH:** (پس از خاموش کردن موتور) سوئیچ را فشار داده و سپس خارج نمایید.



هنگامی که اتومبیل در حال حرکت است، سوئیچ را در وضعیت (LOCK) یا (ACC) قرار ندهید.

هنگام ترک خودرو همیشه خودرو را خاموش کرده و ترمز دستی را بکشید.



**اخطار**

- ترجیحاً به جای پایین کشیدن شیشه ها از دریچه های تهویه استفاده کنید.

- حتی الامکان در سفرهای کوتاه درون شهری از خودرو استفاده نکنید زیرا رانندگی در شهر بیشترین مصرف سوخت را دارد.

### (۷) یدک کشی:

به منظور جلوگیری از آسیب هنگام استفاده از یدک کش، لازم است از وسیله مناسبی برای یدک کشی استفاده شود و همچنین قوانین و مقررات مربوط به وسائط نقلیه یدک کش رعایت شود. هنگام یدک کشی طناب مناسب بکسل را مطابق شکل به قلاب یدک کش ببندید. اگر عمل یدک کشی بصورت نادرست انجام شود، موجب خسارت به خودرو می گردد.

اگر به فرمان و محور جلو صدمه ای وارد نشده باشد، می توان خودرو را روی چهار چرخ یدک کش کرد و در غیراین صورت باید آنرا روی چرخهای عقب یدک کش کرد.

**دقت:** در هنگام یدک کشی، دنده را در وضعیت خلاص و سوئیچ استارت را در حالت ACC قرار داده و ترمز دستی را آزاد کنید.

بخاطر داشته باشید که هنگام خاموش بودن موتور، سیستم ترمز خودرو نمی تواند از بوستر ترمز استفاده کند.

- تعویض دنده را به صورت مناسب و با توجه به دور موتور انجام دهید.

- با سرعت زیاد رانندگی نکنید. در جاده های هموار برون شهری بهترین مصرف سوخت را در دنده چهار با سرعت ۸۰ کیلومتر در ساعت کسب خواهید کرد. با افزایش سرعت، مصرف سوخت نیز افزایش می یابد.

- پس از بالا آمدن دمای آب از حد نرمال، به آرامی حرکت کنید و از دادن گاز اضافه پرهیزید. - موتور را در چند کیلومتر اول، با رانندگی در سرعت متعادل، به تدریج گرم کنید.

- رانندگی با شتاب بالا، مصرف سوخت را بالا می برد. بهتر است به آرامی رانندگی کنید.

- در دنده سنگین (یک و دو)، از سرعت گرفتن زیاد اجتناب ورزید.

- از بالاترین دنده ممکن، بدون فشار آوردن به موتور استفاده کنید.

- با حفظ فاصله مناسب از خودروی جلویی، استفاده از ترمزهای مکرر را به حداقل ممکن برسانید.

- با پیش بینی تغییرات ترافیک، می توان با رها کردن گاز و بدون استفاده از ترمز، سرعت خودرو را با ترافیک هماهنگ نمود.

- تجهیزات الکتریکی را هنگامی که واقعاً به آنها نیازی نیست، خاموش کنید.

های دیگر در جاده ها و خیابانها، انجام ندهید. همیشه قبل از تعویض چرخ، خودرو را از مسیر حرکت سایر خودرو ها خارج و به قسمت شانه جاده هدایت کنید. اگر نتوانستید سطح صاف و مقاومی در کنار جاده پیدا کنید و خودرو را به مناسبترین مکان یا نزدیکترین تعمیرگاه مجاز بهمن یدک کش کنید.



قلاب یدک کش

## (۸) دستور العمل استفاده از جک و تعویض چرخ: اخطار:

- برای کاهش خطراتی که می تواند صدمه جدی به شما بزند از دستورالعمل استفاده از جک پیروی کنید. دقت کنید که محل مناسبی را برای استفاده از جک در جلو و عقب خودرو انتخاب کرده باشید و جک را در حالت استفاده در زیر سپر ها و یا قطعات دیگر قرار ندهید.

- فقط در هنگام تعویض چرخ، از جک استفاده کنید. حداکثر بار مجاز برای جک ۱۰۰۰ کیلوگرم می باشد.

- هرگز به هنگام استفاده از جک، زیر خودرو قرار نگیرید.

- هنگامی که خودرو روی جک قرار دارد، آنرا روشن نکنید.

- هرگز تعمیرات خودرو را در محل عبور خودرو

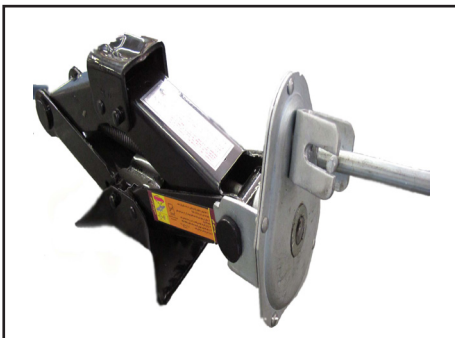

۴) به منظور پایین آوردن تایر زاپاس، دسته جک را بطور ثابت و محکم در دست گرفته و به آرامی در جهت خلاف عقربه های ساعت بچرخانید.

۵) پس از قرار گرفتن تایر زاپاس روی زمین اهرم نگهدارنده، آن را از سوراخ وسط رینگ آزاد و تایر زاپاس را بیرون آورید.

### ۴- قالباق را بوسیله آچار چرخ از چرخ جدا کنید :

۱- پیچهای چرخ را بصورت ضربدری شل کنید اما تا زمانی که تایر از زمین فاصله نگرفته پیچها را از جا در نیاورید.

۲- پیچ جک را ۴ دور در جهت حرکت عقربه های ساعت بچرخانید و جک را نیز در زیر سگدست جلو و یا فنر عقب مربوط به چرخي که در حال تعویض آن هستید، قرار دهید.

۳- دسته جک را در درون جک قرار داده و آنرا آنقدر در جهت عقربه های ساعت بچرخانید تا چرخ از زمین بلند شود.

۴- پیچهای چرخ را در جهت عکس عقربه های ساعت باز کنید و سپس چرخ را در آورید.

۵- تایر زاپاس را سوار کرده و پیچها را در جهت حرکت عقربه های ساعت ببندید.

۶- دسته جک را در جهت خلاف حرکت عقربه های ساعت بچرخانید تا خودرو روی زمین قرار گیرد.



### مقدمات:

خودرو را در جای مسطحی پارک و ترمز دستی را تا آخر بکشید.

خودرو را در دنده عقب بگذارید.

چراغ چشمک زن (فلاشر) را روشن کنید.

### دستورالعمل:

۱- جک ، دسته جک و آچار چرخ را از پشت سندلی بیرون بیاورید.

۲- عقب و جلو چرخ مقابل جک را مهار کنید.

۳- تایر زاپاس را با رعایت مراحل زیر بیرون آورید :

۱) دسته جک را از سوراخ بالای سپر عقب داخل نموده، آنرا در شکاف گیره زاپاس بند قرار دهید.

۲) دسته جک را تا جایی که امکان دارد بداخل حفره زاپاس بند فشار دهید.

۳) دسته جک را در جهت حرکت عقربه های ساعت بچرخانید تا ضامن آزاد گردد.

مقدار توصیه شده انجام گرفته و از آن تجاوز ننماید.

#### فشار باد تایرها:

فشار باد تایرها (همچنین تایر زاپاس) باید بطور ماهانه و در حالی که تایرها سرد می باشند، انجام گیرد.

توجه داشته باشید که تایرهای گرم، دارای فشار بیشتری از فشار استاندارد می باشند. فشار کمتر از حد معمول باعث ساییدگی و فرسودگی تایرها، عدم کارکرد دقیق آنها و افزایش مصرف سوخت می گردد. لذا لازم است که میزان فشار تایرها بر طبق جدول فشار باد تایر، تنظیم گردد.

	<p>فشار پایین باد در تایرها، باعث می شود تا لبه بر آمده کنار رینگ، کاملاً جذب تایر نشود و فشار بیش از حد باعث کج شدن رینگ و جدا شدن تایر از رینگ می گردد. در صورتی که فشار باد تایرها بیش از حد معمول باشد، خودرو در هنگام عبور از پیچ ها، دارای هندلینگ (فرمان پذیری) مناسب نبوده، به علاوه شیارهای تایر به سرعت ساییده شده و خطرات ناشی از وقوع تصادفات را در اثر انحرافات فرمان بدنبال خواهد داشت.</p>
---	---

هشدار

۷- ابزار و لوازم را در جای خود قرار دهید و تایر پنچر را در اسرع وقت پنچر گیری کنید.

	<p>اگر از سفت بودن پیچهای چرخ مطمئن نیستید، می توانید در اولین تعمیرگاه آنها را کنترل کنید.</p>
---	---

هشدار

#### گشتاور لازم برای سفت کردن پیچها:

چرخ استاندارد : ۱۰ الی ۱۱ کیلوگرم متر

	<p>به منظور جلوگیری از سرو صدای جک و آچارها در هنگام حرکت خودرو ، آنها را به نحو درست در جای خود قرار دهید.</p>
---	---

توجه

	<p>پس از سوار کردن تایر زاپاس در اولین فرصت فشار باد آنرا کنترل کنید.</p>
---	---

هشدار

#### (۹) نحوه مراقبت از تایرها:

برای اینکه حداکثر استفاده از تایرها به عمل آید و ایمنی سرنشینان خودرو نیز حفظ شود ، همچنین به منظور صرفه جویی در مصرف سوخت ، لازم است که فشار باد تایرها در حد استاندارد نگه داشته شود. به علاوه، توزیع وزن بار موجود در خودرو و سرنشینان باید در حد

 <p><b>توجه</b></p>	<p>توصیه می شود به هنگام تعویض چرخها، لنتهای ترمز بازدید شوند.</p>
--	--

### جابجایی چرخها:

بمنظور یکسان شدن ساییدگی تایرها، توصیه می شود که تایرها در هر ۱۰۰۰۰ کیلومتر (و در صورتی که ساییدگی بیشتری به چشم بخورد، در فواصل کمتر) مطابق شکل عوض شوند و در همان زمان از نظر بالانس چرخ کنترل شوند. در هنگام تعویض چرخها، میزان فشار باد تایرها باید بر حسب جدول توصیه شده برای تایرهای سرد تنظیم شود.

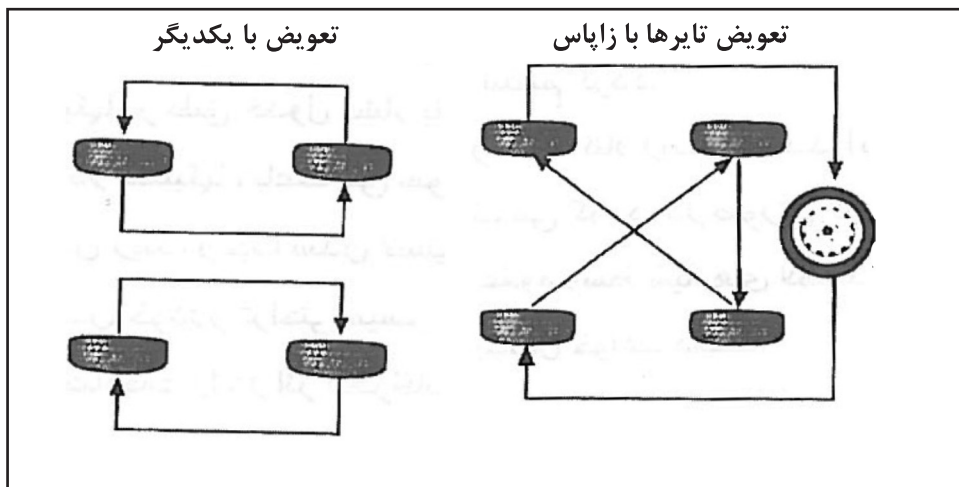

### نصب تایر جدید:

در هنگام تعویض تایر از تایری استفاده کنید که از نظر اندازه و نوع برابر تایری باشد که توصیه شده است. در صورت استفاده از تایرهایی با اندازه (قطر) مختلف، سرعت حرکت خودرو با آنچه که در کیلومتر شمار (سرعت سنج) دیده می شود، متفاوت خواهد بود.

### تعویض چرخها:

هنگامی که چرخ را به هر دلیل عوض می کنید، مطمئن شوید که چرخ جدید از نظر قطر، عرض و غیره برابر با چرخ قبلی باشد.

<p>از تایرهای با آج های مختلف در یک اتومبیل استفاده نکنید. تایرهای جدید باید بصورت جفت در یک محور مورد استفاده واقع شوند (عقب یا جلو). تایرهای رادیال را با انواع دیگر تایر در یک خودرو استفاده نکنید.</p>	 <p><b>توجه</b></p>
--	--

### فرسودگی تایر:

هنگامی که عمق ساییدگی تایر به ۱/۶ میلیمتر برسد نخهای داخلی تایر نمایان می شود. این سیمها بصورت نوار محکمی در اطراف نخ تایرها ظاهر می گردند. در صورت مشاهده سیمهای تایر، سریعاً تایر را تعویض کنید.



## فصل ۵ - علائم نشان دهنده و تجهیزات الکتریکی

- (۱) صفحه کیلومتر ..... ۴۲
- (۲) نشان دهنده ها و علائم اخطار..... ۴۳
- (۳) اهرم چراغ - راهنما - برف پاک کن ..... ۴۸
- (۴) شیشه شوی ..... ۵۰
- (۵) سیستم بخاری ..... ۵۰
- (۶) سیستم تهویه و کولر ..... ۵۱

(۱) صفحه کیلومتر:

چراغهای نشانگر

- ۱- کیلومتر شمار
- ۲- مسافت سنج
- ۳- دکمه تنظیم مسافت سنج
- ۴- عقربه دور موتور
- ۵- درجه آب
- ۶- درجه سوخت
- ۷- چراغ نشانگر راهنما و فلاشر
- ۸- چراغ نشانگر نور بالا
- ۹- چراغ نشانگر مه شکن عقب
- ۱۰- چراغ نشانگر نور پایین
- ۱۱- چراغ CNG (این خودرو مجهز به CNG نمی باشد)
- ۱۲- چراغ غیر فعال بودن ایربگ سرنشین

چراغهای هشدار

- ۱۳- چراغ دینام
- ۱۴- چراغ هشدار روغن
- ۱۵- چراغ هشدار ترمز دستی، هشدار سطح روغن ترمز و نقص در سیستم EBD
- ۱۶- چراغ هشدار سوخت
- ۱۷- چراغ خطای موتور
- ۱۸- چراغ کمربند ایمنی
- ۱۹- چراغ هشدار دمای مایع خنک کننده
- ۲۰- چراغ ایربگ
- ۲۱- چراغ هشدار سیستم ABS
- ۲۲- چراغ هشدار باز بودن دربها

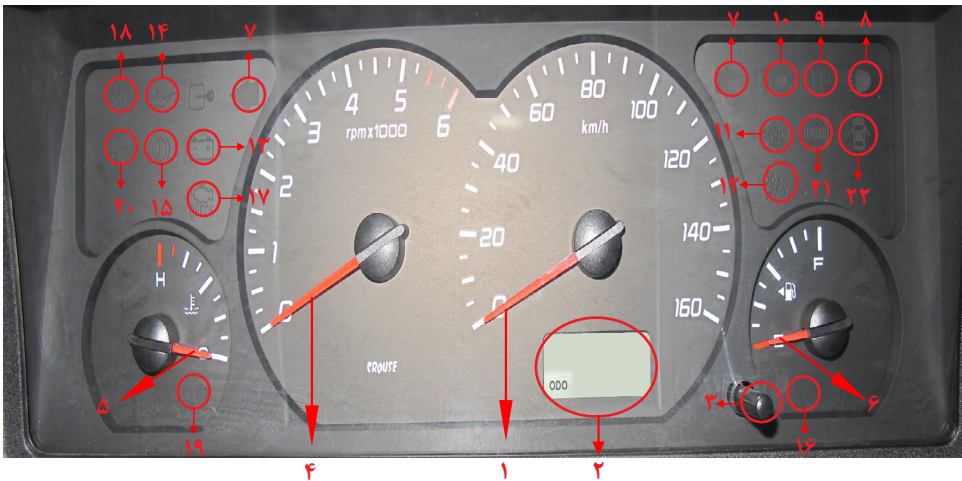

زیر پیروی کنید:

۱- خودرو را با احتیاط از جاده بیرون برده و متوقف کنید.

۲- درب موتور را باز کرده و پس از کنترل صحت عملکرد فن برقی، اجازه دهید فن برقی، موتور را خنک کند.

۳- اگر درجه حرارت کاهش نیافت، موتور را خاموش کنید تا پس از مدتی موتور خنک شود. برای تسریع در خنک کردن، هنگامی که موتور کار می کند، می توانید مقداری آب به جلوی رادیاتور بپاشید.

۴- هنگامی که موتور خنک شد آب رادیاتور را کنترل کنید. اگر مقدار آب رادیاتور کم باشد، مخلوطی از آب و مایع ضد یخ به رادیاتور اضافه گردد.

۵- برای محافظت از قسمت‌های آلومینیومی موتور به میزان مساوی از مخلوط آب و اتیلن گلیکول استفاده شود.

هنگامی که موتور و رادیاتور داغ است، درب رادیاتور را باز نکنید. آب جوش رادیاتور و یا بخار آب در اثر فشار خارج شده و ممکن است صدمات شدیدی را موجب گردد.



اخطار

## (۲) نشاندهنده ها و علائم اخطار:

### ۱- کیلومتر شمار:

نشان دهنده سرعت خودرو بر حسب کیلومتر بر ساعت می باشد

### ۲- مسافت سنج:

مقدار مسافتی را که خودرو در طول یک مسیر طی می کند، نشان می دهد.

### ۳- دکمه تنظیم مسافت سنج:

با فشار دادن این دکمه، در هر زمان، کلیه رقمهای مسافت سنج، روی عدد صفر قرار می گیرد.

### ۴- عقربه دور موتور:

نشان دهنده دور موتور در هر دقیقه می باشد.

### ۵- درجه آب:



این عقربه نشان دهنده دما آب رادیاتور می باشد. اگر عقربه از درجه نرمال بگذرد، نشان دهنده این است که موتور داغ کرده است و چراغ هشدار روشن میشود. اگر چنین اتفاقی بیفتد از روش

۶- درجه سوخت:



درجه سوخت نشان دهنده مقدار بنزین داخل باک می باشد.

۷- چراغ نشانگر راهنما و فلاشر:

اگر داخل صفحه کیلومتر نشانگر چراغ راهنما روشن نشود و یا مداوماً روشن بماند، نشاندهنده خرابی چراغهای راهنما است و هر چه زودتر باید آن را تعمیر کرد. هنگامی که کلید چراغ چشمک زن را روشن می کنید، هر دو همزمان با هم روشن و خاموش می شوند.

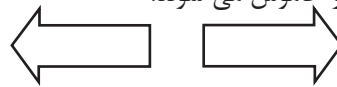

فلاشر به عنوان چراغ هشدار دهنده برای رانندگانی است که در حال نزدیک شدن و سبقت گرفتن از خودرو شما می باشند. فلاشر در هنگام بکسل کردن خودرو و یا در توقف در کنار جاده ها مورد استفاده قرار می گیرد. در صورت روشن شدن فلاشر، چراغهای راهنمای جلو و عقب همزمان روشن و خاموش می شود.

هنگام روشن بودن فلاشر، چراغهای راهنما به تنهایی کار نخواهند کرد.  
توجه



۸- چراغ نشانگر نور بالا:

این چراغ به هنگام روشن بودن چراغهای اصلی جلو، در موقیت نور بالا روشن می گردد.

۹- چراغ نشانگر مه شکن عقب:

در هنگام استفاده از چراغ های مه شکن، این چراغ روشن می گردد.

۱۰- چراغ نشانگر نور پایین:

در صورت استفاده از نور پایین این چراغ روشن می گردد.

۱۱- چراغ CNG :

(این خودرو مجهز به CNG نمی باشد)  
این چراغ فقط در خودروهای CNG کاربرد دارد.

۱۲- چراغ ایربگ سرنشین:

در هنگام غیر فعال سازی ایربگ سرنشین توسط سوئیچ مخصوص، این چراغ روشن و در صورت فعال سازی ایربگ سرنشین این چراغ خاموش می گردد.

### سوئیچ فعال یا غیر فعال سازی ایربگ

سرنشین :

این سوئیچ در سمت چپ فرمان واقع شده است و از طریق آن می توان وضعیت ایربگ سمت سرنشین را در حالت فعال (ON) یا غیر فعال (OFF) قرار داد.



سوئیچ فعال یا غیر فعال سازی ایربگ سرنشین

### چراغهای هشدار:

#### ۱۳- چراغ دینام:

روشن شدن دینام به این معنی است که باتری در حال تخلیه می باشد. هنگامی که استارت زده می شود این چراغ روشن می شود و پس از روشن شدن موتور باید خاموش شود. اگر چراغ دینام در هنگام رانندگی روشن باشد:

۱- خودرو را در نزدیکترین پارکینگ و در یک فضای امن پارک نمایید.

۲- تسمه دینام را از نظر پارگی یا شل بودن کنترل کنید.

۳- اگر تسمه دینام در وضعیت مناسب قرار داشته باشد، عیب از موارد داخلی دینام می باشد. این عیب حتی الامکان بوسیله تعمیرگاه مجاز بهمین در اولین فرصت برطرف شود.

<p>هنگامی که تسمه دینام شل و یا پاره شود به رانندگی ادامه ندهید. رادیاتور جوش خواهد آورد.</p>	 <p><b>هشدار</b></p>
---	---

#### ۱۴- چراغ روغن موتور:

هنگامی که استارت می زنید این چراغ روشن و پس از روشن شدن موتور باید خاموش شود. اگر چراغ روغن در هنگام رانندگی روشن باشد:

۱- خودرو را در نزدیکترین پارکینگ و در یک

فضای امن پارک نمایید.

۲- سطح روغن موتور را کنترل کنید، اگر روغن کم باشد به اندازه لازم روغن در موتور بریزید.

۳- خودرو را یدک کش کرده و برای افزودن روغن به نزدیکترین نمایندگی مجاز بهمین مراجعه کنید.

<p>غفلت از موارد فوق می تواند موجب خسارت زیادی به موتور شود.</p>	 <p><b>هشدار</b></p>
--	---

#### ۱۵- چراغ ترمز:

روشن بودن این لامپ نشان دهنده درگیر بودن ترمز دستی یا پایین بودن سطح روغن ترمز در منبع و یا وجود خطا در سیستم ترمز EBD می باشد.

#### ۱۶- چراغ هشدار سوخت:

زمانی که مقدار کافی سوخت وجود ندارد، این چراغ هشدار روشن خواهد شد. هرچه سریعتر سوخت گیری نمایید.

### ۲۱- چراغ هشدار سیستم ABS:

در صورت بروز هر گونه ایراد در سیستم ترمز ABS، این چراغ روشن می شود.

### ۱۷- چراغ خطای موتور:

روشن شدن این چراغ نشان دهنده اشکال در سیستم الکتریکی خودرو (ECU) می باشد. در این حالت باید به نمایندگی های مجاز بهمن مراجعه کرد.



چراغ خطای موتور

### ۱۸- چراغ کمربند ایمنی:

در صورت نبستن کمربند ایمنی راننده، این چراغ روشن می شود.

### ۱۹- چراغ هشدار دمای مایع خنک کننده:

زمانی که دمای مایع خنک کننده بالا است، این چراغ هشدار روشن خواهد شد. بلافاصله خودرو را متوقف نمایید، با نمایندگی های خدمات پس از فروش بهمن برای بررسی خودرو تماس حاصل نمایید.

### ۲۰- چراغ ایربگ:

در صورت نقص در سیستم عملکرد ایربگ، این چراغ روشن می شود.

### (۳) اهرم چراغ - راهنما - برف پاک کن:

#### ۱- کنترل چراغها:

برای روشن کردن چراغها، دکمه سر اهرم را به این ترتیب بچرخانید:

گام اول: فقط چراغ پلاک، چراغ موقعیت جلو و عقب، چراغ داخل صفحه کیلومتر و پانل روشن می شود.

گام دوم: علاوه بر چراغ های گام اول، چراغ نور پایین خودرو نیز روشن می شود.

برای نور بالا، اهرم را به سمت راننده بکشید.

برای نور پایین، اهرم را به طرف عقب برگردانید.

برای چراغ زدن، اهرم را بیشتر به عقب بکشید و در همان جا نگه دارید. هنگامی که از نور بالا

استفاده می کنید، چراغ آبی رنگ داخل پانل روشن می شود.

### ۲- چراغ راهنما و تغییر حرکت:

چراغ راهنما: برای روشن شدن چراغ راهنما اهرم را به طرف بالا و یا پایین حرکت دهید. چراغهای راهنما پس از گردش، بطور اتوماتیک خاموش می شوند.

چراغ تغییر حرکت: برای روشن شدن چراغهای تغییر مسیر، اهرم را تا نصفه بالا و پایین ببرید. هنگامی که اهرم را رها می کنید، چراغها در وضعیت خاموش قرار می گیرند.

#### وضعیت چراغ ها:

۱- فعال سازی موقت چراغ راهنما برای گردش به راست

۲- فعال سازی کامل چراغ راهنما برای گردش به راست

۳- فعال سازی موقت چراغ راهنما برای گردش به چپ

۴- فعال سازی کامل چراغ راهنما برای گردش به چپ

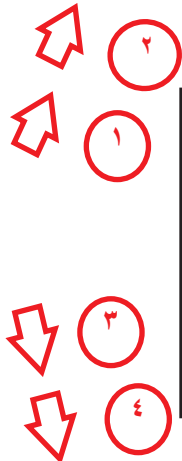



### اهرم برف پاک کن:

برای روشن شدن برف پاک کن، اهرم را مطابق تصویر به پایین بکشید:

۱- INT حرکت تایمر برف پاک کن می‌باشد و محور متحرک مدت زمان را تغییر می‌دهد.

۲- حرکت برف پاک کن با سرعت عادی را نشان می‌دهد.

۳- حرکت برف پاک کن با سرعت تند را نشان می‌دهد.

	<p>برای جلوگیری از خراب شدن احتمالی شیشه جلو و یا تیغه برف پاک کن از استفاده از آن در مواقعی که شیشه خشک است، خود داری کنید.</p>
---	--



محور متحرک تغییر مدت زمان حرکت برف پاک کن در حالت INT

### (۵) سیستم بخاری

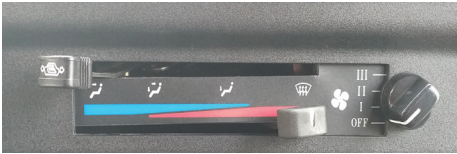

کلید فن بخاری

OFF - خاموش

I - درجه کم

II - درجه متوسط

III - درجه زیاد

کلید فن، میزان باد خروجی را در تمام حالات

تنظیم می کند.

### حالت تک حرکتی برف پاک کن:

برای فعال شدن برف پاکن بصورت موقت، اهرم را به سمت داشبورد فشار دهید و سپس آنرا رها سازید.

### (۴) شیشه شوی

برای پاشیدن آب به شیشه جلو، اهرم را به طرف خود بکشید و آنرا در همان نقطه نگه دارید. هنگامیکه آنرا رها می سازید، اهرم بصورت اتوماتیک به وضعیت عادی بر می گردد.

هنگامی که شیشه شوی کار نمی کند، مقدار مایع مخزن شیشه شوی را کنترل کنید. مخزن آب شیشه شوی در قسمت موتور قرار دارد.

<p>برای جلوگیری از آسیب دیدن پمپ شیشه شوی، دقت کنید که هنگام خالی بودن مخزن شیشه شوی، از بکاربردن سیستم برف پاک کن خودداری کنید.</p>	<p style="text-align: center;"></p> <p style="text-align: center;"><b>هشدار</b></p>
--	---

	<p>هنگامی که از سیستم تهویه به مدت یک ماه و بیشتر استفاده نمی کنید، خودرو را روشن کرده و سیستم تهویه را به منظور جریان انداختن سیال داخل کمپرسور چند دقیقه ای روشن نگه دارید.</p>
<p><b>توجه</b></p>	

	<p>هنگامی که اهرم کنترل هوا را بیرون می کشید، هوای درون خودرو به هنگام روشن شدن فن مجدداً به جریان می افتد. این عمل به جلوگیری از ورود گرد و غبار و بوهای نامناسب به درون خودرو کمک می کند</p>
<p><b>توجه</b></p>	



اهرم کنترل هوا را بیرون بکشید.

### (۶) سیستم تهویه و کولر

#### برای به کار انداختن سیستم تهویه:

- ۱- هواکش کناری را ببندید.
- ۲- اهرم کنترل درجه حرارت را در وضعیت دلخواه قرار دهید.
- ۳- خودرو را روشن کنید. کلید سیستم تهویه را در وضعیت روشن قرار داده و سرعت را به میل خود تنظیم کنید.
- ۴- هنگامی که حد اکثر هوای خنک مورد احتیاج است، اهرم کنترل درجه حرارت را در منتهی الیه سمت چپ قرار داده و اهرم کنترل هوا را بیرون بکشید و سپس کلید فن را در وضعیت ۳ قرار دهید.

### نکاتی در مورد سیستم تهویه:

- اگر خودرو در نور مستقیم آفتاب پارک شده است، قبل از روشن کردن سیستم تهویه پنجره‌ها را باز کنید تا هوای گرم داخل خودرو خارج شود.
- برای برطرف کردن بخار آب شیشه‌ها در روزهای بارانی، درجه حرارت داخل خودرو را با بکار انداختن سیستم تهویه کاهش دهید. این عمل موثرترین روش در فصل بارندگی است.
- توجه داشته باشید که سیستم تهویه را چه در فصل گرما و چه در سایر فصول کنترل و سرویس کنید.
- به منظور کاهش احتمال جوش آوردن خودرو، به هنگام رانندگی در جاده‌های سربالایی به مدت طولانی، از سیستم کولر به طور مداوم استفاده نشود.

## فصل ۶ - دستور العمل‌های سرویس و نگهداری

- ۵۴ ..... (۱) جدول سرویس و نگهداری
- ۵۷ ..... (۲) جدول روانکار (روغن) مورد استفاده در خودرو
- ۵۸ ..... (۳) توصیه های ایمنی هنگام بازدید خودرو
- ۵۹ ..... (۴) کنترل تسمه پروانه
- ۶۰ ..... (۵) تعویض روغن موتور و فیلتر روغن
- ۶۱ ..... (۶) تعویض روغن گیربکس
- ۶۱ ..... (۷) تعویض روغن هیدرولیک فرمان
- ۶۱ ..... (۸) بازدید سیستم خنک کننده
- ۶۳ ..... (۹) روغن ترمز
- ۶۳ ..... (۱۰) عملکرد بوستر ترمز
- ۶۴ ..... (۱۱) باتری
- ۶۵ ..... (۱۲) فیوزها و لامپها
- ۷۰ ..... (۱۳) نگهداری از بدنه خودرو

(۱) جدول سرویس و نگهداری:

کیلومتر یا مدت زمان هر کدام زودتر واقع شود.								اقلام
۸۰	۷۰	۶۰	۵۰	۴۰	۳۰	۲۰	۱۰	۱۰۰۰ کیلومتر
۴۸	۴۲	۳۶	۳۰	۲۴	۱۸	۱۲	۶	ماه
موتور								
ب	ب	ب	ب	ب	ب	ب	ب	کشی و فرسایش تسمه دینام و تسمه مشترک کمپرسور کولر و پمپ فرمان هیدرولیک بازدید و در صورت لزوم تعویض گردد
ب		ب		ب		ب		وایر شمع
ع		ب		ب		ب		در شرایط عادی
هر ۷۰۰۰۰ کیلومتر تعویض گردد								در شرایط سخت
ب				ب				سیستم تهویه کارتل (PCV)
ب	ب	ع	ب	ب	ع	ب	ب	شمعها
ع		ع		ع		ع		مایع خنک کننده موتور (ضدیخ)
هر ۵۰۰۰ کیلومتر تعویض گردد							در شرایط عادی	( APISJ ) روغن و فیلتر روغن
هر ۳۰۰۰ کیلومتر تعویض گردد							در شرایط سخت	
هر ۵۰۰۰ کیلومتر تعویض گردد							در شرایط عادی	فیلتر هوا
هر ۳۰۰۰ کیلومتر تعویض گردد							در شرایط سخت	
ت	ت	ت	ت	ت	ت	ت	ت	بازدید دور آرام موتور توسط دستگاه عیب یاب
ب	ب	ب	ب	ب	ب	ب	ب	لوله های هوای تهویه موتور (pcv)
ب	ب	ب	ب	ب	ب	ب	ب	اتصالات اگزوز از نظر نشتی
ب	ب	ب	ب	ب	ب	ب	ب	بازدید سیستم جرقه
ب	ب	ب	ب	ب	ب	ب	ب	وایر شمع

\* ب: بازرسی شود - س: سفت شود - ت: تنظیم شود - ع: عوض شود - گ: گریس کاری شود

## فصل ۶ - دستور العمل های سرویس و نگهداری

کیلومتر یا مدت زمان هر کدام زودتر واقع شود.								مدت اقلام	
۸۰	۷۰	۶۰	۵۰	۴۰	۳۰	۲۰	۱۰		۱۰۰۰ کیلومتر
۴۸	۴۲	۳۶	۳۰	۲۴	۱۸	۱۲	۶		ماه
<b>سیستم سوخت رسانی</b>									
زمان پاشش یا دستگاه عیب یاب هر ۱۰۰۰۰ کیلومتر بررسی شود.								<b>انژکتورها</b>	
ع		ع		ع		ع		<b>فیلتر بنزین</b>	
ب		ب		ب	ب	ب	ب	<b>لوله های بنزین</b>	
<b>سیستم برق</b>									
ب	ب	ب	ب	ب	ب	ب	ب	<b>مایع باطری و غلظت آن</b>	
ب	ب	ب	ب	ب	ب	ب	ب	<b>عملکرد سیستم های الکتریکی</b>	
<b>شاسی اتاق</b>									
ب		ب		ب	ب	ب		<b>لوله های ترمز و اتصالات آن</b>	
ع	ت	ت	ت	ع	ت	ت	ت	<b>روغن ترمز</b>	
ع	ت	ت	ت	ع	ت	ت	ت	<b>روغن کلاچ</b>	
ت	ت	ت	ت	ت	ت	ت	ت	<b>پدال کلاچ و ترمز</b>	
ت	ت	ت	ت	ت	ت	ت	ت	<b>ترمز عقب</b>	
ب	ب	ب	ب	ب	ب	ب	ب	<b>ترمز جلو دیسکی</b>	
ب	ت	ت	ت	ب	ت	ت	ت	<b>ترمز دستی</b>	
ت	ت	ت	ت	ت	ت	ت	ت	<b>* روغن فرمان (فرمان مکانیکی)</b>	
ت.ب	ت.ب	ت.ب	ت.ب	ت.ب	ت.ب	ت.ب	ت.ب	<b>بازدید زوایای فرمان و سفت کردن پیچ های سیستم تعلیق</b>	
ت	ت	ت	ت	ت	ت	ت	ت	<b>باد تایرها و زاپاس</b>	

\* ب: بازرسی شود - س: سفت شود - ت: تنظیم شود - ع: عوض شود - گ: گریس کاری شود

\* روغن فرمان (مکانیکی) مختص به خودروهای دارای فرمان مکانیکی (غیر هیدرولیک) می باشد.

فصل ۶ - دستور العمل های سرویس و نگهداری

کیلومتر یا مدت زمان هر کدام زودتر واقع شود.										مدت	اقلام
۸۰	۷۰	۶۰	۵۰	۴۰	۳۰	۲۰	۱۰	۲/۵	۱۰۰۰ کیلومتر		
۴۸	۴۲	۳۶	۳۰	۲۴	۱۸	۱۲	۶	۲	ماه		
ع	ب	ب	ب	ع	ب	ب	ب	ع	روغن دیفرانسیل		
ع	ت	ت	ت	ع	ت	ت	ت	ب	روغن گیربکس		
ت	ت	ت	ع	ت	ت	ت	ت	ع	* روغن هیدرولیک فرمان		
س		س	س	س		س		س	پیچ و مهره های بدنه و شاسی		
س	س	س	س	س	س	س	س	س	مهره چرخها		
گ				گ					بلبرینگ چرخ جلو		
ب	ب	ب	ب	ب	ب	گ	ب	ب	صلیبی گاردان		
بازدید سالیانه									بدنه از نظر زنگ زدگی ، سوراخ شدن		

\* ب: بازرسی شود - س: سفت شود - ت: تنظیم شود - ع: عوض شود - گ: گریس کاری شود  
 \* روغن هیدرولیک فرمان مختص به خودروهای دارای فرمان هیدرولیک می باشد.  
 \* در صورتی که اتصالات مورد نظر (گاردان، سیبک و...) از نوع گریس کاری است، لازم است در دوره های معین نسبت به بازدید آن اقدام شود.



(۲) جدول روانکار (روغن) مورد استفاده در خودرو:

ظرفیت	نوع روغن	نام قسمت
۴ لیتر (با تعویض فیلتر)	10W40 SJ*	موتور
۲/۴ لیتر	75W90 GL4 یا 85W90 GL5	گیربکس چهار سرعته
۱/۳ لیتر	85W140 GL5	دیفرانسیل
۰/۹ لیتر	ATF III - Dexron II	فرمان هیدرولیک
۰/۶۳ لیتر	DOT 4	ترمز
تا زمان خارج شدن از کاپ شارژ گردد	گریس پایه لیتیوم با درجه سفتی ۲ Lithium soap grease with NLGI 2	صلیبی گاردان (با قابلیت شارژ مجدد گریس)

\* گرید روغن موتور، SJ و بالاتر از آن (SL) مورد تایید است.

همواره جانب احتیاط را رعایت کرده و به موارد زیر دقیقاً توجه فرمایید:

۱- هنگام داغ بودن موتور بر روی آن کار نکنید. موتور را خاموش کرده و اجازه دهید تا کاملاً سرد شود.



۲- اگر لازم است که در حالت موتور روشن آن را بازدید نمایید، توجه داشته باشید که دستمال و وسایلی از این قبیل، داخل موتور و یا سایر قطعات در حال گردش نرود. در ضمن سر، مو، لباس و ابزار خود را از تسمه های کولر، دینام و پروانه رادیاتور که در حال گردش می باشد، دور نگه دارید.



۳- در صورتی که خودرو را بوسیله جک بالا نگاه داشته اید، زیر آن نرفته و در صورت نیاز، حتماً از پایه های ایمنی (خرک) استفاده نمایید.



۴- از نزدیک کردن آتش سیگار و یا هرگونه شعله دیگری به باتری، بنزین و یا قطعات مربوط به سیستم سوخت رسانی خودداری نمایید.

۵- هنگامی که سوئیچ موتور روی موقعیت ON قرار دارد، باتری و وسایل الکترونیکی دیگر را مرتب قطع و وصل نکنید.

۶- هنگام نصب باتری، به قطبهای آن کاملاً توجه کرده و هرگز قطب مثبت را به منفی و یا برعکس وصل نکنید.

	<p>پس از ۸۰ هزار کیلومتر یا مدت ۴۸ ماه نیز برای حفاظت از خودرو به همین ترتیب به سرویس ادامه دهید.</p>
	<p><b>توجه</b></p>

	<p>در صورتی که خودرو شما در شرایط عادی محیطی کار می کند روغن موتور را هر ۵۰۰۰ کیلومتر تعویض کنید.</p>
	<p><b>توجه</b></p>

	<p>اگر خودروی شما تحت شرایط زیر کار میکنند، روغن و فیلتر روغن آن را در هر ۳۰۰۰ هزار کیلومتر تعویض کنید: توقف های کوتاه و مکرر در حین استفاده از خودرو - رانندگی در ترافیک سنگین - رانندگی طولانی با سرعت بالا - مسافت های کوتاه با موتور سرد در دمای پایین - هوای گرم اغلب در دمای بالاتر از ۳۰ درجه سانتیگراد - هوای بسیار سرد - در گرد و غبار - استفاده از سوخت نامناسب .</p>
	<p><b>توجه</b></p>

### (۳) توصیه های ایمنی هنگام بازدید خودرو:

به هنگام بازدید و سرویس و نگهداری خودرو ،

#### (۴) کنترل تسمه پروانه:

اگر تسمه پوسیده شده، شکاف برداشته و یا خرد شده است، آن را عوض کنید. برای کنترل تسمه کافیسیت با انگشت شست حدود ۱۰ کیلوگرم فشار بین پولی ها وارد کرده و انحنای تسمه را بررسی کنید. در این حالت تسمه باید حداکثر حدود یک سانتیمتر جابجا شود. در غیر این صورت تسمه را مجدداً تنظیم کنید.

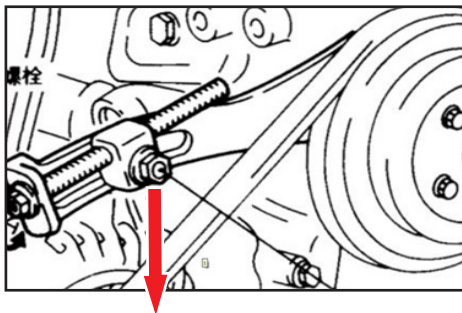

پیچ تنظیم تسمه دینام

#### تنظیم تسمه دینام :

- ۱- پیچ میله تنظیم کننده دینام را شل کنید.
- ۲- با استفاده از پیچ تنظیم ، دینام را گونه ای جابجا کنید که خلاصی تسمه به حد مجاز برسد.
- ۳- پیچها را سفت کرده و میزان خلاصی تسمه را مجدداً کنترل کنید.

۷- هنگام بازدید موتور و نظافت آن به خاطر داشته باشید که باتری و کابلهای مثبت و سیم کشی خودرو دارای ولتاژ و جریان برق می باشد. بنابر این دقت کنید که در مدارها، اتصالی بوجود نیاید.

۸- هنگام بازدید موتور در مکانهای سر بسته مانند تعمیرگاه دقت کنید که مکان دارای تهویه مناسبی باشد.

۹- پروانه خنک کننده رادیاتور الکتریکی بوده و با جریان برق کار می کند. بنابر این دقت کنید که قبل از سرویس خودرو خود، سوئیچ موتور را خاموش نمایید. اگر سوئیچ موتور یا کولر روشن باشد، در صورت زیاد بودن حرارت موتور پروانه خنک کننده بطور اتوماتیک شروع به کار خواهد کرد.

ببندید و با ابزار مخصوص آن را سفت نمایید.  
 ۷- پیچ تخلیه روغن را بسته و موتور را از روغن جدید پر کنید. توجه داشته باشید که حداکثر تا علامت <<F>> روی گیج روغن بریزید.  
 ۸- در روغن دان را بسته و موتور را روشن کنید و اطراف فیلتر روغن را جهت هر گونه نشتی بازدید نمایید.

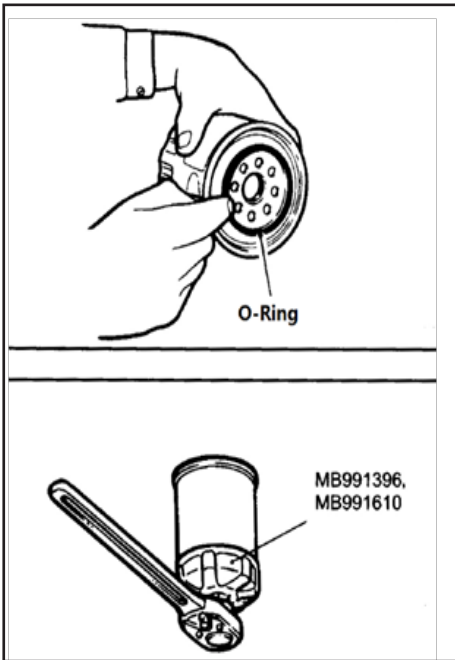

## (۵) تعویض روغن موتور و فیلتر روغن:

با توجه به جدول تعمیر و نگهداری خودرو، جهت تعویض روغن موتور و فیلتر روغن به شرح ذیل عمل نمایید. توجه داشته باشید که جهت انجام هر گونه سرویس، به نمایندگی های مجاز خدمات پس از فروش بهمن مراجعه نمایید. چنانچه برای تعویض روغن و فیلتر روغن و فیلتر از مهارت کافی و ابزار لازم برخوردار می باشید، اقدام به این کار نمایید.

- ۱- برای چند دقیقه موتور را روشن نموده و گرم نمایید. سپس آنرا خاموش کرده، اجازه دهید تا تمام روغن به کارتل برگردد.
- ۲- درپوش روغن را باز نمایید.
- ۳- پیچ تخلیه روغن را، باز کرده و روغن مستعمل را در ظرفی بریزید و سپس پیچ تخلیه را تمیز نمایید.

<p>موتور و روغن موتور داغ می باشد. بنابراین هنگام کار مراقب باشید که خود را نسوزانید.</p>	 <p><b>اخطار</b></p>
---	---

- ۴- با استفاده از ابزار مخصوص، فیلتر روغن را باز کنید.
- ۵- به کمک پارچه ای تمیز، سطح تکیه گاه فیلتر (روی موتور) را پاک کنید.
- ۶- مقدار کمی از روغن موتور را روی واشر لاستیکی فیلتر روغن جدید مالیده، در محل خود

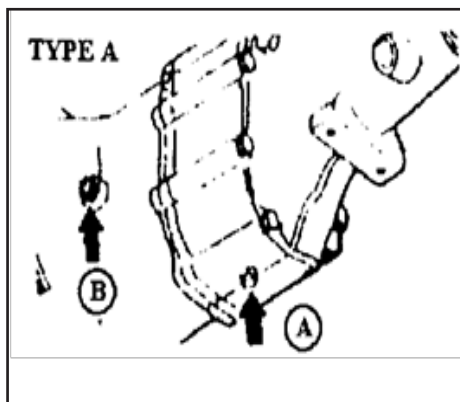

چنانچه خودرو بمدت طولانی با سرعت بالا حرکت می کند، سطح روغن موتور را بطور مرتب بازرسی کنید.



هشدار

فقط از روغن های استاندارد و توصیه شده استفاده نمایید.



توجه

### (۷) تعویض روغن هیدرولیک فرمان:

جهت تعویض روغن هیدرولیک به نمایندگی های مجاز خدمات پس از فروش بهمن مراجعه نمایید.

میزان سطح روغن هیدرولیک نباید از شاخص روی درب مخزن بیشتر یا کمتر باشد (بین مقدار Max و Min)



توجه

### (۸) بازدید سیستم خنک کننده:

سیستم خنک کننده دارای فشار بالا بوده و مخزن آن طوری است که مایع درون آن قابل رویت می باشد.

هنگام روشن بودن موتور و گرم بودن آب رادیاتور، درب رادیاتور را باز نکنید، زیرا با خارج شدن بخار و آب داغ، آسیب جدی به شما وارد می شود.



اخطار

توصیه می گردد که بعد از هر بار تعویض روغن موتور، کلیه قسمتها و قطعات بدنه خودرو از قبیل لولای درب ها، درب موتور، درب بارعقب و قفلها را روغن کاری نمایید.

### (۶) تعویض روغن گیربکس:

- ۱- پیچ تخلیه "A" و پیچ سر ریز "B" را که برای ریختن روغن است، باز کنید.
- ۲- پیچ تخلیه را تمیز کنید.
- ۳- پس از تخلیه کامل روغن، پیچ تخلیه را ببندید و آن را محکم کنید.
- ۴- روغن را از پیچ سر ریز "B" بریزید و مواظب باشید تا به لبه قسمت پایین سوراخ "B" برسد.
- ۵- پیچ سر ریز "B" را که برای ریختن روغن است، ببندید و محکم کنید.

### باز کردن درب رادیاتور:

پس از خاموش کردن موتور و سرد شدن نسبی آب رادیاتور، برای باز کردن درب رادیاتور، تکه پارچه ای دور آن پیچیده و آن را به آرامی در جهت خلاف حرکت عقربه های ساعت بچرخانید تا گیر کند. سپس خود را کنار کشیده و اجازه دهید تا بخار موجود از آن خارج شود. پس از خارج شدن بخار، درب را بطرف پایین فشار داده و سپس بردارید.

### بازدید مقدار مایع خنک کننده

#### (آب رادیاتور):

شرایط منبع و نیز کلیه شیلنگهای سیستم خنک کاری و شیلنگهای بخاری را بازدید کرده و در صورت وجود هر گونه خرابی، نشستی و یا پوسیدگی آنها را تعویض نمایید.

منبع رادیاتور باید همیشه از مایع خنک کننده پر بوده و هنگام سرد بودن موتور نیز سطح این مایع در منبع ذخیره باید بین علامت <<FULL>> (پر) و <<LOW>> (کم) قرار داشته باشد. اگر میزان مایع، نزدیک علامت <<LOW>> باشد آنرا تا علامت <<FULL>> پر نمایید. در صورت افزودن مایع و خالی شده مجدد منبع ذخیره، جهت بررسی سیستم خنک کننده و رفع عیب آن، به نمایندگی مجاز بهمن مراجعه نمایید.

### نحوه تعویض کردن مایع خنک کننده

#### (آب رادیاتور):

با توجه به جدول سرویس و نگهداری، آب رادیاتور را مطابق روش زیر تعویض نمایید.

	فقط از آب بدون املاح استفاده نمایید.
---	--------------------------------------

از آنجا که اکثر جنس قطعات سیستم خنک کننده از آلیاژهای آلومینیوم ساخته شده، بنابر این برای جلوگیری از خوردگی و یخ زدگی، از مایع خنک کننده با مخلوط گلیکول استفاده نمایید. هرگز از الکل و یا ضد یخ متانول استفاده نکرده و آنها را با مایع خنک کننده مخلوط نکنید. مایع خنک کننده رادیاتور دارای ۳۰ تا ۵۰ درصد ضد یخ می باشد.

	در تابستان از خالی کردن مایع خنک کننده رادیاتور که با محلول ضد یخ همراه می باشد، خودداری نمایید، زیرا ضد یخ همانطور که از انجماد آب جلوگیری می کند، از جوشش آن نیز ممانعت می نماید.
---	---

	جهت تعویض مایع خنک کننده موتور، به نمایندگی مجاز بهمن مراجعه نمایید.
---	--

 <p><b>احتیاط</b></p>	<p>فقط از روغن ترمز DOT4 استفاده کنید. انواع مختلف روغن ترمز با رنگ های مختلف را با هم مخلوط نکنید و بکار نبرید.</p>
--	--

 <p><b>توجه</b></p>	<p>به منظور عملکرد بهتر موتور و بهبود دوام قطعات، استفاده از ضدیخ های پایه آلی الزامی است.</p>
--	--

### (۱۰) عملکرد بوستر ترمز:

صحت کار بوستر ترمز را به شرح زیر مورد بررسی و آزمایش قرار دهید:

۱- پدال ترمز را چند بار فشار داده و سپس آن را پایین نگه دارید. موتور را استارت بزنید. در این حالت پدال ترمز باید کمی پایین برود.

۲- پدال ترمز را فشار داده و موتور را خاموش کنید. حدود ۳۰ ثانیه پدال را پایین نگه دارید. در این لحظه پدال نه بالا می رود و نه پایین.

۳- موتور را مجدداً استارت زده و اجازه دهید به مدت ۲ دقیقه کار کند. سپس آن را خاموش کنید.

اکنون چندین بار پدال ترمز را فشار دهید. باید با هر بار فشار دادن، حرکت پدال کاهش یابد.

در صورت عدم صحت موارد فوق، سیستم ترمز معیوب بوده، بنابراین به نمایندگی مجاز بهمن مراجعه نمایید.

### (۹) روغن ترمز:

برطبق جدول سرویس و نگهداری، میزان روغن ترمز داخل مخزن را بازدید نمایید. مقدار آن باید بین MAX (حداکثر) و MIN (حداقل) باشد. قبل از اضافه کردن روغن ترمز، اطراف درب مخزن را کاملاً پاک نمایید. اگر مقدار روغن ترمز کمتر از معمول باشد، مقدار آن را تا علامت MAX تنظیم نمایید. همزمان با طی مسافتهای زیاد، مقدار روغن ترمز کاهش می یابد. در صورتی که مقدار روغن ترمز، در حد بسیار کم و پایین باشد، جهت رفع عیب به نمایندگی مجاز بهمن مراجعه فرمایید.



### (۱۱) باتری:

همواره قبل از کار کردن با باتری دستورالعمل های زیر را به خاطر بسپارید:

۱- هر گونه سیگار، آتش و یا جرقه را از باتری دور نگهدارید.

۲- هیدروژن گازی شدیداً قابل اشتعال می باشد.

این گاز مرتباً، در هر خانه (سلول) باتری وجود دارد و در معرض شعله یا جرقه منفجر می شود.

۳- اگر الکترولیت با چشمان شما تماس پیدا کند، آنها را با آب فراوان شستشو دهید و سریعاً

برای انجام فعالیت های درمانی اقدام نمایید.

در صورت امکان تا پیش از رسیدن کمک های پزشکی از اسفنج یا پارچه ای نمناک برای پاک

کردن چشمان خود استفاده نمایید.

۴- در صورتی که الکترولیت با پوست شما تماس

پیدا کند، آنرا کاملاً با آب بشویید. در صورتی که

احساس درد یا سوختگی دارید، اقدامات درمانی لازم را انجام می دهید.

۵- باتری را دور از دسترس کودکان نگه دارید، زیرا داخل باتری، اسیدسولفوریک وجود دارد.

۶- هنگامی که باتری با بدنه پلاستیکی را حمل می کنید، احتیاط نمائید به بدنه آن فشار وارد

نشود زیرا ممکن است اسید نشت کرده و باعث آسیب دیدن پوست شما گردد.

۷- هیچ گاه وقتی که کابل های باتری متصل

هستند، اقدام به شارژ کردن آن ننمایید.

	<p>از مهمترین آلاینده های باتری خودرو سرب و اسید سولفوریک می باشد لذا باتری های کهنه و بی استفاده را نباید در طبیعت رها نمود بلکه باید آنها را در اختیار مراکز مجاز قرار دهیم.</p>
<p><b>توجه</b></p>	

	<p>در صورت دشوار شدن شارژ باتری و یا بروز هرگونه علائم غیر عادی به نمایندگی مجاز بهمن مراجعه نمایید.</p>
<p><b>توجه</b></p>	

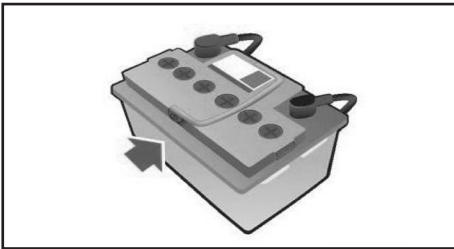

### نگهداری باتری:

۱- باتری را در جایش محکم و ایمن نمایید.

۲- باتری را باید کاملاً خشک و تمیز نگه داشت.

۳- دقت نمائید قطب ها و اتصالات باتری تمیز و محکم باشد.

۴- اگر برروی باتری و قطب های آن الکترولیت ریخت، سریعاً آنرا با استفاده از آب شستشو دهید.

۵- اگر از خودرو برای مدت طولانی استفاده نمی کنید، کابل های مثبت و منفی را از روی آن باز نمایید.

۶- بطور مرتب سطح الکترولیت را در باطری بازدید نمایید



### (۱۲) فیوزها و لامپها:

در صورت روشن نشدن هر یک از چراغها و علائم خودرو، فیوزها را بازدید نمایید. اگر یکی از فیوزها سوخته باشد، آنرا تعویض نمایید. شکل زیر موقعیت جعبه فیوز را نشان می دهد.

	<p>هیچگاه بجای فیوز از سیم (حتی برای مدت زمان کوتاه) استفاده نکنید، زیرا در این صورت به سیستمها و بویژه سیستم الکتریکی آسیب وارد شده و دچار آتش سوزی خواهد شد.</p>
---	--

### فیوز اصلی :

در صورتی که چراغها و یا سایر تجهیزات الکتریکی کار نکنند، بعداز اینکه از سالم بودن کلیه فیوزها اطمینان حاصل کردید، فیوزهای اصلی را باز نمایید. اگر این فیوز سوخته و یا خراب شده باشد، باید آنرا تعویض کنید.

### طریقه استفاده از باتری کمکی:

۱- قبل از هر چیز دقت کنید که از یک باتری ۱۲ ولت پُر استفاده نمایید. برای اتصال دو باتری به یکدیگر قطب منفی باتری خالی شده را به بدنه متصل کنید.

۲- اگر باتری کمکی در خودرو دیگری نصب شده، از تماس دو خودرو جلوگیری کنید.

۳- دستگاههای برقی غیر ضروری را خاموش کنید.

۴- سیمهای اتصال را دقیقاً روی قطبهای باطری وصل کنید. (یک سر سیم را به قطب مثبت باتری خالی شده و سر دیگر سیم را به قطب منفی

باتری کمکی و سر دیگر همان سیم را به موتور خودرویی که می خواهیم آن را روشن کنیم وصل می کنیم (و نه قطب منفی باتری). باید دقت شود که گیره های سیمهای اتصال به یکدیگر و یا قطعات فلزی هر یک از خودروها متصل نشوند. هنگام برقراری ارتباط بین دو باتری به طرف باتری خم نشوید.

۵- خودرویی را که باتری کمکی در آن قرار دارد روشن کنید و بگذارید چند دقیقه ای کار کند. سپس خودرویی را که باتری آن خالی شده، روشن کنید.

۶- سیمهای اتصال را بر خلاف ترتیبی که بستید به دقت باز کنید.

چنانچه فیوز یدک در اختیار ندارید، از فیوز مشابه مدار دیگر که موقتاً به آن نیاز ندارید، استفاده کنید. در صورتی که به وجود تعویض فیوز، مشکل همچنان باقی بماند، به نمایندگی مجاز بهمن مراجعه نمایید.



**هشدار**

جعبه فیوز دارای ۱۰ خانه فیوز می باشد. آمپر هر یک از فیوزها مطابق شکل می باشد. هنگام تعویض فیوز به مقدار آمپر آن دقیقاً توجه نمایید.

### تعویض فیوزها: برای تعویض فیوزها به طریق زیر عمل نمایید:

موتور را خاموش کرده و کلیه مصرف کننده ها را خاموش نمایید.

با استفاده از ابزار مخصوص، فیوز سوخته را بیرون آورید.

فیوز را بازدید کرده و در صورت سوخته بودن، آن را تعویض نمایید.

همیشه فیوز سوخته شده را با فیوزی که دارای آمپر مشابه می باشد، تعویض نمایید.

### جعبه فیوز داخل اتاق

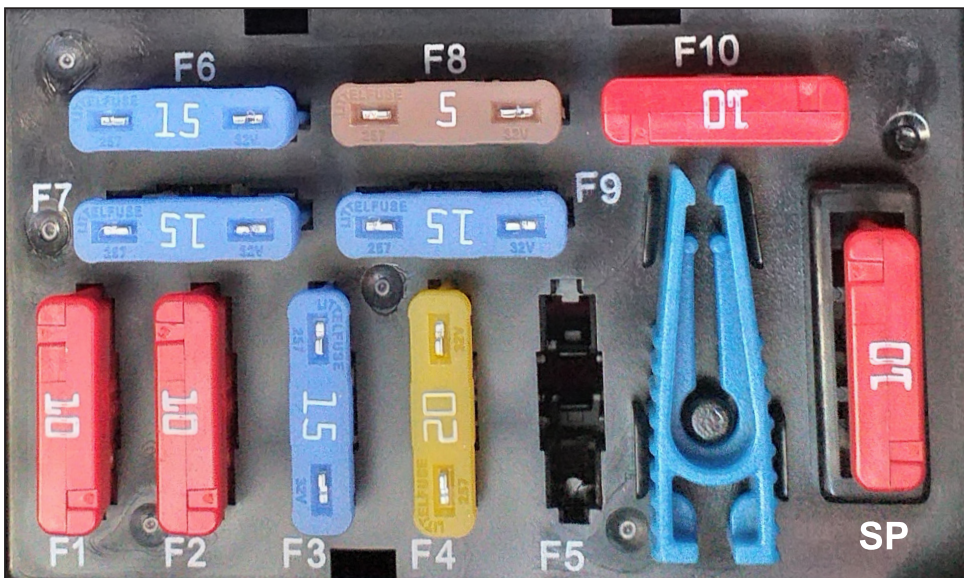

جدول جعبه فیوز به تفکیک محل مصرف، آمپر و رنگها

رنگ	آمپر	مصرف کننده	فیوز
قرمز	۱۰	نشانگر	F1
قرمز	۱۰	داخل کابین سرنشین	F2
آبی	۱۵	فلاشر	F3
زرد	۲۰	قفل مرکزی	F4
***	***	***	F5
آبی	۱۵	برف پاک کن	F6
آبی	۱۵	بخاری	F7
قهوه‌ای	۵	شارژر	F8
آبی	۱۵	کیلومتر شمار	F9
قرمز	۱۰	ایریگ	F10
قرمز	۱۰	فیوز یدکی	SP

## جعبه رله

### برچسب داخل درب جعبه رله

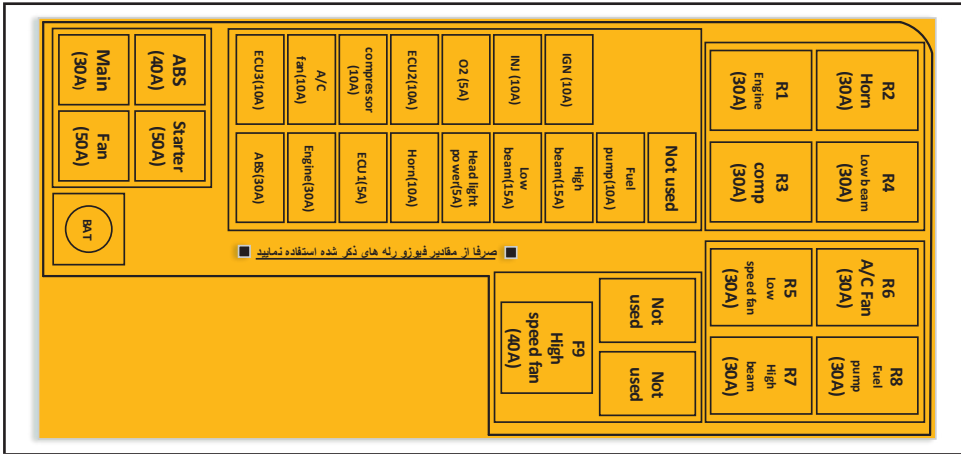

### نمای داخلی جعبه رله

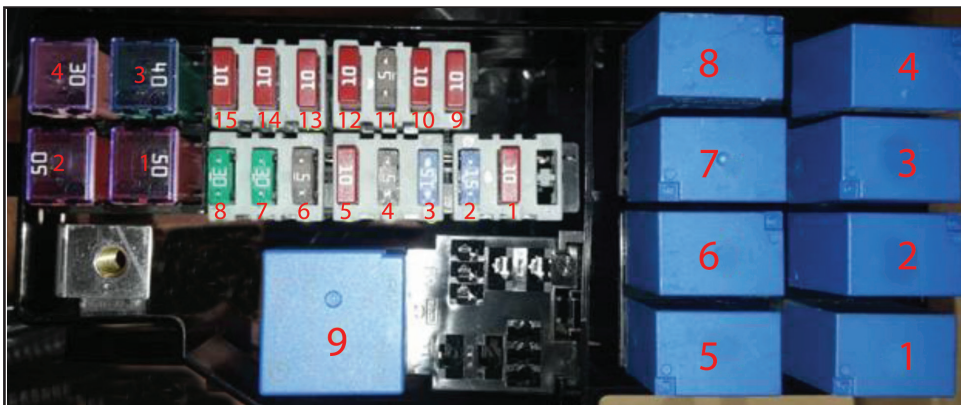

جدول جعبه رله به تفکیک محل مصرف، آمپر و رنگها

فیوز کند سوز		مینی فیوز		رله	
مصرف کننده	شماره فیوز	مصرف کننده	شماره فیوز	نام رله	شماره رله
استارتر	۱	پمپ سوخت	۱	پمپ سوخت	۱
فن	۲	نوربالا	۲	فن کندانسور	۲
ترمز ای بی اس	۳	نورپایین	۳	نورپایین	۳
اصلی	۴	چراغ ها	۴	بوق	۴
*	*	بوق	۵	نوربالا	۵
*	*	ECU1	۶	فن دور کند	۶
*	*	موتور	۷	کمپرسور	۷
*	*	ترمز ای بی اس	۸	موتور	۸
*	*	جرقه و کنیستر	۹	رله دور تند	۹
*	*	انژکتور	۱۰	*	*
*	*	سنسور اکسیژن	۱۱	*	*
*	*	ECU2	۱۲	*	*
*	*	کمپرسور	۱۳	*	*
*	*	فن کندانسور	۱۴	*	*
*	*	ECU3	۱۵	*	*

لامپ ها:

(۱۳) نگهداری از بدنه خودرو

بخاطر داشته باشید که در هنگام استفاده از مواد شیمیایی برای تمیز کردن و یا برق انداختن اتومبیل، همیشه از دستورالعمل برجسبهای این نوع مواد پیروی کنید. دستورات احتیاطی و باز دارنده این نوع مواد را مطالعه نمایید.

شستشو:

برای شستشوی خودرو از گل و لای، گرد و غبار، نمک و مواد شیمیایی و سایر موادی که ممکن است به رنگ خودرو صدمه بزند، لازم است که حداقل ماهی یک بار آنرا با آب نیم گرم و یا سرد و مواد پاک کننده شستشو دهید. این عمل در مناطق ساحلی و یا مناطقی که در آن جاده ها، دارای نمک و یا مواد شیمیایی هستند حائز اهمیت است. برای این کار از محلول آب و صابون استفاده کنید و سپس خودرو را با آب بشویید.

دقت:

- پس از شستشوی خودرو، ترمزها را بررسی کرده و از صحت عملکرد ترمز اطمینان حاصل نمایید.

- گردگیری خودرو با دستمال خشک، ممکن است موجب خراشیدگی آن شود.

۱- سری چراغ های جلو

وات	چراغ
۶۰/۵۵	چراغهای جلو
۲۱	لامپ چراغ راهنمای جلو
۵	لامپ چراغهای کوچک جلو

۲- سری جدید چراغ های عقب

وات	چراغ
۲۱	لامپ چراغ راهنمای عقب
۲۱	لامپ چراغ عقب و توقف

۳- چراغ پلاک

۵	چراغ پلاک
---	-----------

۴- سایر چراغ ها

وات	چراغ
۵	لامپ چراغ سقف

## فصل ۷ - مشخصات فنی خودرو

۷۲ ..... (۱) جدول مشخصات خودرو.

(۱) جدول مشخصات خودرو

مشخصات	تک کابین	دو کابین
مدل	Cara 2000	Cara 2000
تعداد سرنشین	۲	۴
حداکثر وزن خودرو با بار و سرنشین (kg)	۲۴۰۰	۲۲۳۰
وزن بار (kg)	۱۰۰۰	۶۰۰
<b>ابعاد</b>		
طول بدنه (mm)	۴۸۲۰	۴۸۲۰
عرض بدنه (mm)	۱۶۲۰	۱۶۲۰
ارتفاع بدنه (mm)	۱۵۶۰	۱۵۶۰
فاصله بین محورها (mm)	۲۸۷۵	۲۸۷۵
طول داخلی اتاق بار (mm)	۲۱۹۰	۱۵۱۵
عرض داخلی اتاق بار (mm)	۱۴۳۵	۱۴۳۵
ارتفاع داخلی اتاق بار (mm)	۴۱۰	۴۱۰
<b>موتور</b>		
نوع	چهار سیلندر خطی تک میل بادامکی	چهار سیلندر خطی تک میل بادامکی
حجم موتور (CC)	۱۹۹۹	۱۹۹۹
نسبت تراکم	۹/۵	۹/۵



فصل ۷ - مشخصات فنی خودرو

مشخصات	تک کابین	دو کابین
تعداد سوپاپ	۱۶	۱۶
قطر سیلندر و کورس پیستون (mm)	۸۱/۵*۹۵/۸	۸۱/۵*۹۵/۸
حد اکثر توان موتور (kw/rpm)	۸۳/۵۵۰۰	۸۳/۵۵۰۰
حد اکثر گشتاور موتور (N.m/rpm)	۱۷۱/۴۵۰۰	۱۷۱/۴۵۰۰
استانداردهای آلاینده‌گی	Euro4+EOBD	Euro4+EOBD
<b>سیستم سوخت رسانی</b>		
نوع	انژکتوری	انژکتوری
نوع سوخت	بنزین بدون سرب	بنزین بدون سرب
ظرفیت باک (lit)	۶۰	۶۰
<b>سیستم انتقال قدرت</b>		
گیربکس	۵ دنده - معمولی	۵ دنده - معمولی
نسبت دنده ۱	۴/۴۵۲	۴/۴۵۲
نسبت دنده ۲	۲/۳۹۸	۲/۳۹۸
نسبت دنده ۳	۱/۴۱۴	۱/۴۱۴
نسبت دنده ۴	۱/۰۰۰	۱/۰۰۰
نسبت دنده ۵	۰/۸۰۲	۰/۸۰۲
دنده عقب	۴/۴۷۳	۴/۴۷۳
نسبت دنده نهایی (دیفرانسیل)	۴/۸۷۵	۴/۸۷۵
نوع کلاچ	تک صفحه ای با فنر دیافراگمی	تک صفحه ای با فنر دیافراگمی
ظرفیت روغن دیفرانسیل (lit)	۱/۴ - ۱/۴۵	۱/۴ - ۱/۴۵

مشخصات	تک کابین	دو کابین
<b>فرمان</b>		
نسبت جعبه فرمان (قابل تغییر)	۱ تا ۲۳/۵ - ۱۹/۵	۱ تا ۲۳/۵ - ۱۹/۵
حداقل شعاع چرخش (m)	۶	۶
<b>ترمز</b>		
سیستم ترمز	ABS	ABS
ترمز جلو	دیسکی	دیسکی
ترمز عقب	کاسه‌ای	کاسه‌ای
ترمز دستی	مکانیکی عمل کننده روی اکسل عقب	مکانیکی عمل کننده روی اکسل عقب
<b>شاسی و سیستم تعلیق</b>		
شاسی	نردبانی	نردبانی
تعلیق جلو	جناق‌ی-فنرلول	جناق‌ی-فنرلول
تعلیق عقب	فنر تخت	فنر تخت
<b>رادیاتور</b>		
ظرفیت (lit)	۲/۶	۲/۶

فصل ۷ - مشخصات فنی خودرو

مشخصات	تک کابین	دو کابین
<b>تایر</b>		
تایرهای جلو و عقب	۱۹۵R۱۴C	۱۹۵R۱۴C
رینگ فلزی	۵/۵ J*۱۴	۵/۵ J*۱۴
<b>مشخصات ویژه</b>		
سیستم تهویه	کمپرسور مکانیکی با گاز R134a	کمپرسور مکانیکی با گاز R134a
کیسه هوای ایمنی (سرنشین + راننده)	*	*
<b>سیستم جرقه زنی</b>		
دهانه شمع (mm)	۱ - ۱/۱	۱ - ۱/۱
<b>مصرف سوخت</b>		
شهری (L/100Km)	۱۱/۴۲	۱۰/۷
بین شهری (L/100Km)	۷/۲۷	۶/۶۶
ترکیبی (L/100Km)	۸/۸	۸/۱۶



پیوست ۱:

لیست نمایندگی های مجاز  
خدمات پس از فروش بهمن

\* لطفاً جهت مشاهده آخرین لیست نمایندگی های مجاز خدمات پس از فروش  
به آدرس اینترنتی [www.bahman.ir](http://www.bahman.ir) مراجعه فرمایید.

تاریخ بازنگری : ۹۹/۰۲/۱۶

پیوست | لیست نمایندگی های مجاز خدمات پس از فروش بهمن

ردیف	استان	شهر	کد	نام نماینده	سواری مودا ۳	سواری B5۰	سواری B۲۰	هوال	ولت کارا	ولت کارپا	نشانی	تلفن	کد شهر
۱	آذربایجان شرقی	بناب	۱۲۳۱	احمد خسروشاهی	✓	✓	✓	✗	✓	✓	خیابان باهنر - بلوار مدرس	۳۷۷۳۴۷۸۹	۴۱
۲	آذربایجان شرقی	تبریز	۱۲۴۱	شرکت تلاش خودرو ایرانیان	✓	✓	✓	✓	✓	✓	تبریز- بالاتر از میدان هتل مرمر (استاد شهریار)، جنب هلال احمر	۳۳۲۳۳۳۱۸-۳۳۲۷۱۷۴۹	۴۱
۳	آذربایجان شرقی	مراغه	۱۲۳۲	حیدر بهروز	✓	✓	✗	✗	✓	✓	نیش میدان گاز	۳۷۴۵۰۳۸۴	۴۱
۴	آذربایجان غربی	ارومیه	۱۲۵۱	کریم جوانمنش	✓	✓	✓	✗	✓	✓	بلوار فرودگاه - روبروی دانشگاه آزاد	۳۲۷۲۰۰۳۳	۴۴
۵	آذربایجان غربی	بوکان	۱۲۵۶	خالد شاهيجانی	✓	✓	✓	✗	✓	✓	جاده میاندوب- پایین تر از پیام نور- روبروی جایگاه CNG	۳۲۸۶۲۹۵۹-۴۴۳۷۱۴۶۶	۴۴
۶	آذربایجان غربی	خوی	۱۲۵۷	عباسقلی افشارنیا	✓	✓	✓	✗	✓	✓	بلوار مطهری - نرسیده به میدان هوشناسی	۳۶۴۴۱۲۱۳	۴۴
۷	اردبیل	اردبیل	۱۲۱۱	احد رنجبر	✓	✓	✓	✗	✓	✓	خیابان جام جم - جنب بانک سپه شعبه جام جم	۳۳۸۱۲۰۵۶	۴۵
۸	اصفهان	اصفهان	۱۴۱۱	حسن عنبرزاده	✓	✓	✓	✗	✓	✓	خیابان جابر انصاری - تقاطع خیابان ۵ آذر	۳۶۴۵۳۵۴۳-۳۴۴۱۷۴۴۷	۳۱
۹	اصفهان	اصفهان	۱۴۱۲	اصغر جاویدفر	✓	✗	✓	✗	✓	✗	خیابان جی - بعد از ترمینال جی - جنب دانشگاه بهزیستی	۳۳۷۸۹۰۷۹-۳۵۲۳۰۰۹۳	۳۱
۱۰	اصفهان	بادرود	۱۴۲۵	علی شه دوست	✗	✓	✓	✓	✓	✗	بلوار مطهری- نرسیده به بل راه آهن - مجتمع خودرویی شهردوست	۵۴۳۴۸۹۷۰-۵۴۳۴۸۹۷۰	۳۱
۱۱	اصفهان	زرین شهر	۱۴۱۵	احمدرضا سلیمان	✓	✓	✓	✗	✓	✓	انتهای بلوار سعدی	۳۳۵۶۵۲۵۶-۵۲۳۳۱۷۲۵	۳۱
۱۲	اصفهان	شهرضا	۱۴۲۴	فضل اله ادیب نیا	✓	✓	✓	✗	✓	✓	شهرک کارگاهی امیرکبیر- جنب نمایندگی کرمان موتور	۵۲۴۲۱۲۱۸-۵۲۳۸۷۴۱۴	۳۱
۱۳	اصفهان	کاشان	۱۴۲۳	امیرحسین احمدی	✓	✓	✓	✗	✓	✓	کاشان- انتهای بلوار دارالسلام -نیش میدان امام علی	۵۵۵۰۵۵۶۵-۵۵۵۰۵۵۶۳	۳۱
۱۴	اصفهان	مبارکه	۱۴۱۹	علیرضا شفیعی سرارودی	✓	✓	✓	✗	✓	✓	خیابان نیکبخت - روبروی بانک رفاه	۳۴۴۲۵۸۱۷-۵۲۴۲۳۴۱۹	۳۱
۱۵	اصفهان	نجف آباد	۱۴۲۲	مهرداد شفیعی سرارودی	✓	✓	✓	✓	✓	✓	بلوار امام غربی - میدان گلها - روبه روی مخابرات	۳۵۲۲۶۱۲۰-۴۴۴۵۶۰۷۰	۳۱
۱۶	البرز	کرج	۱۰۵۱	احمد ناصر ترابی	✓	✓	✓	✓	✓	✓	میان جاده - سه راهی شاهین ویلا - ضلع جنوبی جاده کرج	۳۴۵۵۴۹۸۱-۳۴۵۵۸۴۴۵	۲۶
۱۷	تهران	تهران	۱۰۱۱	احمد رحیمیان	✗	✗	✗	✗	✓	✓	بزرگراه فتح - میدان فتح - بعد از پایگاه یکم شکاری	۶۶۶۴۶۲۷۵-۶۶۶۹۷۶۴۰	۲۱
۱۸	تهران	تهران	۱۰۱۵	موسی مرادی	✓	✓	✓	✓	✗	✗	میدان آزادی - ابتدای خیابان آزادی	۶۶۰۰۶۹۲۷-۶۶۰۲۰۰۹۴	۲۱
۱۹	تهران	تهران	۱۰۲۱	محمد علی ژرفا	✓	✓	✓	✗	✓	✓	تهرانپارس - خیابان جشنواره - خیابان شهید نقدی	۷۷۱۲۴۸۵۰-۷۷۳۴۹۵۶۰	۲۱
۲۰	تهران	تهران	۱۰۴۱	تعمیرگاه مرکزی (خودروهای سواری)	✓	✓	✓	✓	✗	✗	کیلومتر ۱۳ جاده مخصوص کرج	۴۸۰۸۱۵۷۰-۴۸۰۸۱۵۸۰	۲۱
۲۱	تهران	تهران	۱۰۵۷	پورسعید/ خلیلی	✓	✓	✓	✗	✓	✓	خیابان شهید رجایی- پایین تر از میدان بهشت	۵۲۸۸۸۸۰۰	۲۱

پیوست | لیست نمایندگی های مجاز خدمات پس از فروش بهمن

ردیف	استان	شهر	کد	نام نماینده	سواری مزدا ۳	سواری B5۰	سواری B۳۰	هاوال	وانت کارا	وانت کابرا	نشانی	تلفن	کد شهر
۲۲	تهران	تهران	۱۰۴۹	خسرو گودرزی	✓	✓	✓	✓	✓	✓	کیلومتر ۲۰ جاده قدیم کرج - نرسیده به سه راه شهر قدس	۴۴۹۹۱۲۸۱	۲۱
۲۳	تهران	تهران	۱۰۴۲	تعمیرگاه مرکزی (خودروهای کار)	✗	✗	✗	✗	✓	✓	کیلومتر ۱۳ جاده مخصوص کرج	۴۸۰۸۱۵۷۲- ۴۸۰۸۱۵۸۲	۲۱
۲۴	تهران	تهران	۱۰۴۴	علیرضا رفیعی نیا	✓	✗	✓	✓	✓	✓	۴۵متری زرنده - خ پیمان - جنب بانک سپه	۰۶۶۶۵۰۵۱۴- ۴۶۰۱۱۵۵۶	۲۱
۲۵	تهران	تهران	۱۰۳۴	محمد پورمند	✓	✓	✓	✓	✗	✗	سعادت آباد-میدان فرهنگ-انتهای بلوار ۲۴متری-انتهای یکم شرقی - مجتمع خودرویی دشت بهشت	۲۲۳۵۷۷۷۲- ۲۲۳۵۷۷۷۲	۲۱
۲۶	تهران	تهران	۱۰۳۷	شرکت توسعه خودرو صدرا	✓	✓	✓	✓	✗	✗	خیابان شریعتی - قبل از بل همت - سه راه ضرابخانه - بین سروسنجان اول و دوم	۲۲۸۴۲۳۲۲- ۲۲۸۴۱۷۱۸	۲۱
۲۷	تهران	شهریار	۱۰۵۶	محمد پورآقدم	✓	✓	✓	✗	✓	✓	میدان بسیج - بلوار کشاورز - پلاک ۳	۶۵۲۲۴۹۹۴	۲۱
۲۸	تهران	ورامین	۱۰۵۴	قنبرعلی بوبه تاش	✗	✗	✗	✗	✓	✓	جاده تهران وارمین - میدان پوپنک	۳۶۱۶۲۹۱۰	۲۱
۲۹	چهارمحال بختیاری	شهرکرد	۱۴۳۳	مهران موسایی	✗	✓	✓	✗	✓	✓	کیلومتر ۲ جاده فارسان	۳۲۲۷۶۱۴۳- ۵۵۵۰۵۵۶۲	۳۸
۳۰	چهارمحال بختیاری	لردگان	۱۴۳۵	مجید جلیل مصیر	✗	✗	✓	✗	✓	✓	ورودی شهر- بعد از نمایندگی سایپا	۳۴۴۴۵۷۹۷- ۳۴۴۴۵۷۷۶	۳۸
۳۱	خراسان جنوبی	قائن	۱۹۱۱	حمید گلکار	✗	✓	✓	✓	✓	✓	حاشیه جاده سنتو - روبروی پارک گل زعفران	۳۲۵۲۶۶۵۰- ۳۲۲۴۶۰۳۳	۵۶
۳۲	خراسان رضوی	مشهد	۱۹۳۱	حسینعلی عاکف	✓	✓	✓	✓	✓	✓	جاده سنتو - ۱ کیلومتر بالاتر از پاسگاه قاسم آباد	۳۶۵۸۰۸۰۰- ۳۶۶۵۲۵۸۴	۵۱
۳۳	خراسان رضوی	مشهد	۱۹۴۳	شرکت تابان خودرو مشهد	✓	✓	✓	✓	✓	✓	بلوار فرودگاه - روبروی پمپ بنزین	۳۳۴۳۲۳۶۰- ۵۵۴۲۷۰۵۰	۵۱
۳۴	خراسان رضوی	نیشابور	۱۹۳۹	مهدی نیرآبادی	✓	✓	✓	✓	✓	✓	۳۰متری طالقانی - خیابان هلال احمر	۴۳۳۳۱۹۲۸- ۴۴۴۵۴۴۵۹	۵۱
۳۵	خراسان شمالی	بجنورد	۱۹۵۱	محمد رضا عضدی	✓	✓	✓	✓	✓	✓	خیابان امام خمینی - بالاتر از نیروگاه برقی	۳۳۳۱۴۷۰۰- ۴۳۳۴۱۹۱۱	۵۸
۳۶	خوزستان	اهواز	۱۶۳۱	علی امین پور	✓	✓	✓	✓	✓	✓	سه راه خرمشهر - جاده خرمشهر - بعد از سه راه حمیدیه - نرسیده به پمپ بنزین	۳۳۷۷۶۳۳۱- ۳۳۷۷۲۴۳۹	۶۱
۳۷	خوزستان	اهواز	۱۶۳۲	علی مزرعاوی	✓	✓	✓	✓	✓	✓	اتوبان همت - کوت عبدالله - اسلام آباد	۳۵۵۶۲۷۱۴- ۳۴۳۳۶۸۰۰	۶۱
۳۸	خوزستان	دزفول	۱۶۳۳	داوود نصیرگلی	✓	✓	✓	✓	✓	✓	جاده شوشتر - روبروی شهرک مدرس	۴۲۲۲۲۷۹۲- ۳۲۲۹۳۴۴۰	۶۱
۳۹	زنجان	زنجان	۱۳۱۲	علی رستمی	✓	✓	✓	✓	✓	✓	بعد از پارک موتوری شهرداری	۳۳۷۸۹۰۷۸- ۳۳۷۲۰۱۴۰	۲۴
۴۰	سیستان و بلوچستان	ایرانشهر	۱۸۱۳	عبدالواحد کشاورز	✗	✗	✗	✗	✓	✓	میدان ولایت - خیابان شهید مالکی	۳۷۲۲۸۰۲۰- ۳۸۳۱۵۴۹۲	۵۴

## پیوست | لیست نمایندگی های مجاز خدمات پس از فروش بهمن

ردیف	استان	شهر	کد	نام نماینده	سواری مودا ۳	سواری B۵۰	سواری B۲۰	هوال	وانت کارا	وانت کاپرا	نشانی	تلفن	کد شهر
۴۱	سیستان و بلوچستان	زاهدان	۱۸۱۴	محمد هاشم زهی	✓	✓	✓	✗	✓	✓	میدان راه و ترابری - جنب پمپ بنزین محمد رسول ...	۳۳۵۲۷۹۳۱- ۳۳۲۲۲۵۸۶	۵۴
۴۲	فارس	آباده	۱۷۴۱	رضا نیکو	✓	✓	✓	✓	✓	✓	بلوار آزادی - جنب کارخانه آرد	۴۴۳۳۱۵۰- ۴۳۳۳۵۳۶۳	۷۱
۴۳	فارس	داراب	۱۷۳۹	محسن خوشبخت	✓	✓	✓	✗	✓	✓	بلوار امام خمینی - روبروی مرکز خدمات کشاورزی	۵۳۵۴۸۱۷۱- ۴۳۴۴۵۲۰	۷۱
۴۴	فارس	شیراز	۱۷۴۲	غلامحسین امیدوار	✓	✓	✓	✗	✓	✓	بلوار رحمت - حد فاصل قالیشویی و چهارراه باهنر روبروی درمانگاه پردیس	۳۸۲۱۴۵۴۳- ۳۷۳۰۵۹۳۸	۷۱
۴۵	فارس	شیراز	۱۷۳۷	رضا زراعتکاری فرد	✓	✓	✓	✓	✓	✓	بلوار امیر کبیر - جنب پل امام حسن مجتبی	۳۸۳۳۳۴۱۰- ۳۸۳۳۳۴۷۳	۷۱
۴۶	قزوین	قزوین	۱۳۳۱	عبدالحسین میرداماد	✓	✓	✓	✗	✓	✓	انتهای بلوار اسدآبادی - ابتدای جاده قزوین تاکستان	۳۳۵۵۵۴۰۱- ۴۶۳۳۴۰۶۱	۲۸
۴۷	قم	قم	۸۴۵۱	سید عباس میری	✓	✓	✓	✗	✓	✓	خیابان امام - جنب پمپ بنزین	۳۶۶۰۵۰۲۰- ۵۲۷۵۴۳۰۳	۲۵
۴۸	کردستان	سندج	۱۳۵۲	آروین زارع	✓	✓	✓	✗	✓	✓	بلوار توحید(گریاشان)-روبروی استخر انتظام-پلاک ۱	۳۳۲۲۶۷۱	۸۷
۴۹	کرمان	بردسیر	۱۸۴۱	محمد رضایی پورمشیزی	✗	✓	✗	✗	✓	✓	بلوار ۲۲ بهمن - روبروی مشعل گاز	۳۳۵۲۲۹۵۲	۳۴
۵۰	کرمان	جیرفت	۱۸۳۹	محمود کریمی افشار	✓	✗	✗	✗	✓	✓	جیرفت میدان سپاه - بلوار امام رضا	۴۳۳۰۳۹۳- ۳۳۴۶۶۶۵	۳۴
۵۱	کرمان	زرنند	۱۸۳۴	محمد مهدیزاده	✗	✓	✗	✗	✓	✓	جاده رفسنجان - روبروی سه راهی محمد آباد	۳۳۴۳۸۰۰۳- ۳۳۵۲۷۹۳۳	۳۴
۵۲	کرمان	کهنوج	۱۸۴۲	غلام حسین زینلی	✓	✓	✓	✗	✓	✓	بلوار شهید بهشتی - بعد از میدان شهسواری	۴۳۳۰۶۴۰۵- ۴۳۳۳۳۵۵	۳۴
۵۳	کرمان	کرمان	۱۸۳۵	مجتبی صالحی مقدم	✓	✓	✓	✗	✓	✓	جاده تهران - خیابان اتو رفسنجان	۳۳۵۳۳۷۸۵- ۳۴۳۲۶۵۱۷	۳۴
۵۴	کرمان	سیرجان	۱۸۳۶	علیرضا شول	✗	✗	✗	✗	✓	✓	بلوار شهید عباسپور - پشت تالار صیادی	۴۳۳۰۵۸۵۸- ۴۳۳۳۳۸۵۸	۳۴
۵۵	کرمان	کرمان	۱۸۳۳	منصور زابین تن	✓	✓	✓	✗	✓	✓	ابتدای جاده شرف آباد - جنب قائم ۲	۳۳۷۳۰۹۴۹	۳۴
۵۶	کرمان	کرمان	۱۸۳۷	حسین صنعتی	✓	✓	✓	✗	✓	✓	بزرگراه امام - به طرف میدان سراسیاب - سمت راست - جنب فنی حرفه ای	۳۳۳۲۹۷۳۳- ۳۳۲۲۸۶۷۸	۳۴
۵۷	کرمانشاه	کرمانشاه	۱۵۱۱	محمد کرونندی	✓	✗	✓	✗	✓	✓	خیابان سنجایی - اول بلوار شهید فهمیده	۳۸۲۴۸۱۸۵- ۵۲۴۴۸۵۰۲	۸۳
۵۸	کهگیلویه بویراحمد	ياسوج	۱۷۵۱	زریر نیک زاد	✓	✓	✓	✓	✓	✓	خیابان جمهوری اسلامی - فلکه بسیج - جنب بانک ملی	۳۳۳۳۴۰۸۱- ۵۳۵۴۸۱۷۰	۷۴
۵۹	گلستان	گرگان	۱۱۳۱	علیرضا جلالی	✓	✓	✓	✗	✓	✓	انتهای بلوار جرجان - پایین تر از شهرک امام	۳۳۱۳۳۳۵۱- ۶۵۲۶۲۴۸۴	۱۷
۶۰	گلستان	گنبد	۱۱۳۴	محمد ابراهیم ابراهیم زاده	✓	✓	✓	✗	✓	✓	میدان بسیج - جاده گنبد به مینودشت - جنب کارواش خسروی	۳۳۵۱۶۵۸- ۳۳۲۴۴۱۳۶	۱۷



پیوست | لیست نمایندگی های مجاز خدمات پس از فروش بهمن

ردیف	استان	شهر	کد	نام نماینده	سویازی مزدا ۳	سویازی B5۰	سویازی B۳۰	هاوال	وانت کارا	وانت کابرا	نشانی	تلفن	کد شهر
۶۱	گیلان	رشت	۱۱۵۱	سیدعلی میر خداوندی	✓	✓	✓	✓	✓	✓	خیابان سعدی - روبروی بازار روز - خیابان کارگر	۳۳۳۹۹۸۸-۳۳۲۵۵۳۴۹	۱۳
۶۲	گیلان	رشت	۱۱۵۳	رسول دلبری فلاح آبادی	✓	✓	✓	✗	✓	✓	جاده فومن - بعد از پلیس راه - ابتدای عزیزی	۳۴۷۷۲۰۰۵-۳۴۷۷۵۲۴۶	۱۳
۶۳	گیلان	رودسر	۱۱۵۲	نورالدین آقاجفی	✓	✓	✓	✗	✓	✓	رودسر-سه راه رامدشت	۴۲۶۳۱۰۷۷	۱۳
۶۴	مازندران	آمل	۱۱۷۱	وحید کچی	✓	✓	✓	✗	✓	✓	خیابان امام خمینی - بلوار مدرس - آفتاب ۵۸	۴۴۴۴۹۳۹-۳۳۳۲۳۲۷	۱۱
۶۵	مازندران	آمل	۱۱۷۲	حسین کچی	✓	✓	✓	✗	✓	✓	کیلومتر ۱ جاده بابل	۴۳۵۱۱۷۲-۴۳۵۴۴۴۴	۱۱
۶۶	مازندران	بابل	۱۱۷۳	رجبعلی مهدیزاده	✓	✓	✓	✗	✓	✓	جاده قائمشهر - گرجی آباد - روبروی شرکت مازند	۳۳۳۱۸۶۸۸-۳۳۳۱۸۶۹۹	۱۱
۶۷	مازندران	چالوس	۱۱۷۵	ولی جوادی فر	✓	✓	✓	✗	✓	✓	خیابان مطهری - جنب میدان بار	۵۲۲۲۲۳۳۳-۴۴۴۴۵۹۱۱	۱۱
۶۸	مازندران	ساری	۱۱۷۸	صمد صادقی کیادهی	✓	✓	✓	✗	✓	✓	کمربندی غربی	۳۳۳۶۲۰۲۶	۱۱
۶۹	مازندران	ساری	۱۱۷۹	محمدرضا قاسمی نوشهری	✓	✓	✓	✓	✓	✓	اول جاده نکا - روبروی شرکت نفت	۳۳۳۸۹۶۲۱-۵۴۲۷۱۱۳۰	۱۱
۷۰	مازندران	قائمشهر	۱۱۷۷	سید حسن موسوی چاشمی	✓	✓	✓	✗	✓	✓	خیابان تهران - انتهای بلوار ولی آباد	۴۲۲۷۰۰۱۴-۳۳۲۵۰۹۲۲	۱۱
۷۱	مرکزی	ساوه	۱۵۳۴	یوسف شوکتی	✓	✓	✓	✓	✓	✓	میدان سرداران - بلوار خلیج فارس	۴۲۴۲۶۲۶۲-۳۸۲۷۰۳۹۵	۸۶
۷۲	سمنان	شاهرود	۱۱۱۵	محسن رضایی	✓	✓	✓	✗	✓	✓	میدان هفت تیر، جاده مغان، اولین ورودی سمت راست	۳۳۳۹۴۰۷۴	۲۳
۷۳	هرمزگان	بندرعباس	۱۸۵۱	سید رحمان سجادی	✓	✓	✓	✓	✓	✓	چهارراه نخل ناخدا - طلاوند	۳۳۶۸۲۰۰۱-۳۳۶۸۱۹۲۴	۷۶
۷۴	همدان	ملایر	۱۵۵۳	مهدی بهادری	✓	✓	✓	✓	✓	✓	میدان بعثت - ابتدای بلوار خلیج فارس	۳۳۲۹۳۳۱۹-۳۳۲۹۳۴۴۰	۸۱
۷۵	همدان	نهایند	۸۵۵۱	حسین مراد کیانی	✗	✗	✗	✗	✓	✓	بلوار امام حسین	۳۳۲۴۵۶۵۹-۳۳۲۸۱۶۱۹	۸۱
۷۶	همدان	همدان	۱۵۵۲	مهدی کلوندی	✓	✓	✓	✓	✓	✓	میدان سپاه - ابتدای بلوار بدیع الزمان	۳۴۲۲۸۷۷۷-۳۴۴۳۶۸۰۰	۸۱
۷۷	یزد	یزد	۱۸۷۱	محمدرضا طالبی	✓	✓	✓	✓	✓	✓	بلوار شهید دشتی - روبروی پاسگاه ۱۴	۳۸۳۳۲۶۰۰	۳۵
۷۸	یزد	یزد	۱۸۷۲	محمد مصلاهی	✓	✓	✓	✗	✓	✓	بلوار ۱۷ شهریور - نرسیده به بل هوایی شرکت نفت	۳۵۲۴۶۹۹۹	۳۵



پیوست ۲:

فهرست متعلقات  
و تجهیزات همراه خودرو

مالک گرامی لیست ذیل معرف فهرست متعلقات و تجهیزات همراه خودروی وانت کارا ۲۰۰۰ می باشد که در زمان تحویل خودرو، تقدیم می گردد.

وانت کارا ۲۰۰۰	شرح اقلام
√	زاپاس
√	جک و آچارچرخ
√	مثلث راهنما
√	کلید یدکی به همراه کد
√	موکت زیر پایی
√	قالپاق
√	دفترچه راهنمای خودرو
√	رادیو پخش

### توجه ۱!

جهت مشاهده لیست به روز رسانی شده تجهیزات این خودرو می توانید به آدرس اینترنتی خدمات پس از فروش بهمن [www.bahman.ir](http://www.bahman.ir)، منوی محصولات، زیر منوی کارا ۲۰۰۰ مراجعه نمایید.

### توجه ۲!

در صورت عدم تحویل هر یک از متعلقات و تجهیزات مذکور، با مرکز تماس به شماره ۰۲۱-۴۸۰۲۷ تماس حاصل فرمایید.



