

بسمه تعالی

**دفترچه راهنمای استفاده از
خودروی سواری X22**

دیباچه

بابت انتخاب و خرید خودروی جدیدتان از میان تولیدات شرکت مدیران خودرو از شما متشکریم. دفترچه راهنمای حاضر، کلیه عملکردها و قابلیت‌های خودروی شما را توضیح می‌دهد. جهت استفاده و نگهداری صحیح از خودروی خود، لطفاً محتویات این دفترچه را به دقت مطالعه نمایید.

پس از مطالعه بهتر است دفترچه را جهت مراجعات بعدی در داخل خودرو نگهداری کنید. در صورت فروش و واگذاری خودرو، جهت استفاده مالک جدید از اطلاعات دفترچه، آن را همراه خودرو تحویل وی دهید.

حق ایجاد هر گونه تغییرات در طراحی و امکانات و ویژگی‌های خودروها و یا افزودن یا بهبود امکانات موجود در خودروها بدون ایجاد هر گونه تعهد و مسوولیتی، برای شرکت مدیران خودرو محفوظ است.

بسته به مدل خودروی شما، احتمالاً برخی امکانات و ویژگی‌های توضیح داده شده در این دفترچه، با خودروی شما متفاوت خواهد بود.

نمایندگی‌های مجاز مدیران خودرو، مورد تایید شرکت خودروسازی مدیران خودرو بوده و با ارایه خدمات باکیفیت و حرفه‌ای، در خدمت شما هستند. به یاد داشته باشید که نمایندگی‌های مجاز، خودروی شما را بهتر از هر کس دیگری می‌شناسند و دارای تکنسین‌های آموزش دیده می‌باشند. قطعات یدکی اصلی ارایه شده توسط آن‌ها، تضمینی برای کسب رضایت شماست.

جهت کسب اطلاعات بیشتر می‌توانید به درگاه اینترنتی ما به آدرس: www.mvmco.ir مراجعه کنید.

کلیه حقوق این اثر محفوظ است. تکثیر یا کپی برداری تمام و یا بخشی از آن، بدون کسب مجوز کتبی از شرکت خودروسازی مدیران خودرو ممنوع می‌باشد.

مالک محترم، ارایه کامل خدمات گارانتی منوط به انجام منظم سرویس‌های دوره‌ای می‌باشد.

۲ دیباچه	فصل ۱
۲۴ داشبورد	فصل ۲
۵۱ تجهیزات و امکانات خودرو	فصل ۳
۹۲ نحوه استفاده از خودرو	فصل ۴
۱۴۸ امکانات رفاهی	فصل ۵
۲۲۳ شرایط اضطراری	فصل ۶
۲۵۲ خدمات مشتریان	فصل ۷
۲۵۶ سرویس‌های دوره‌ای و نگهداری از خودرو	فصل ۸
۲۹۷ اطلاعات فنی خودرو	فصل ۹

اجزا و تجهیزات بیرونی

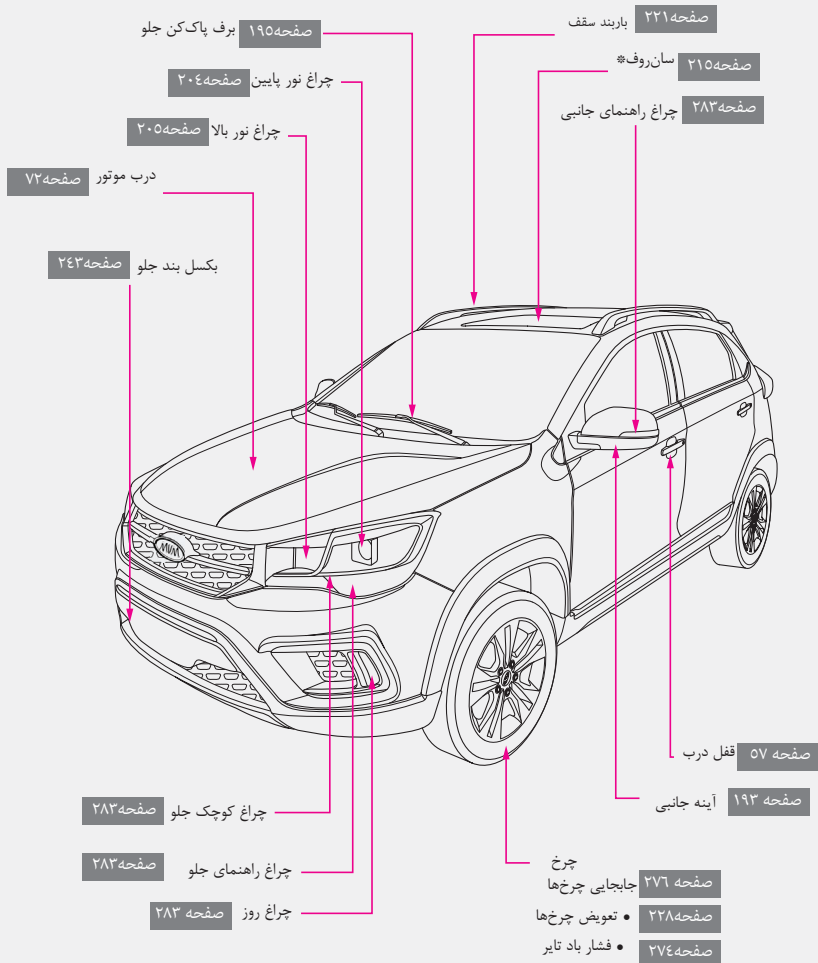

*در صورت تجهیز

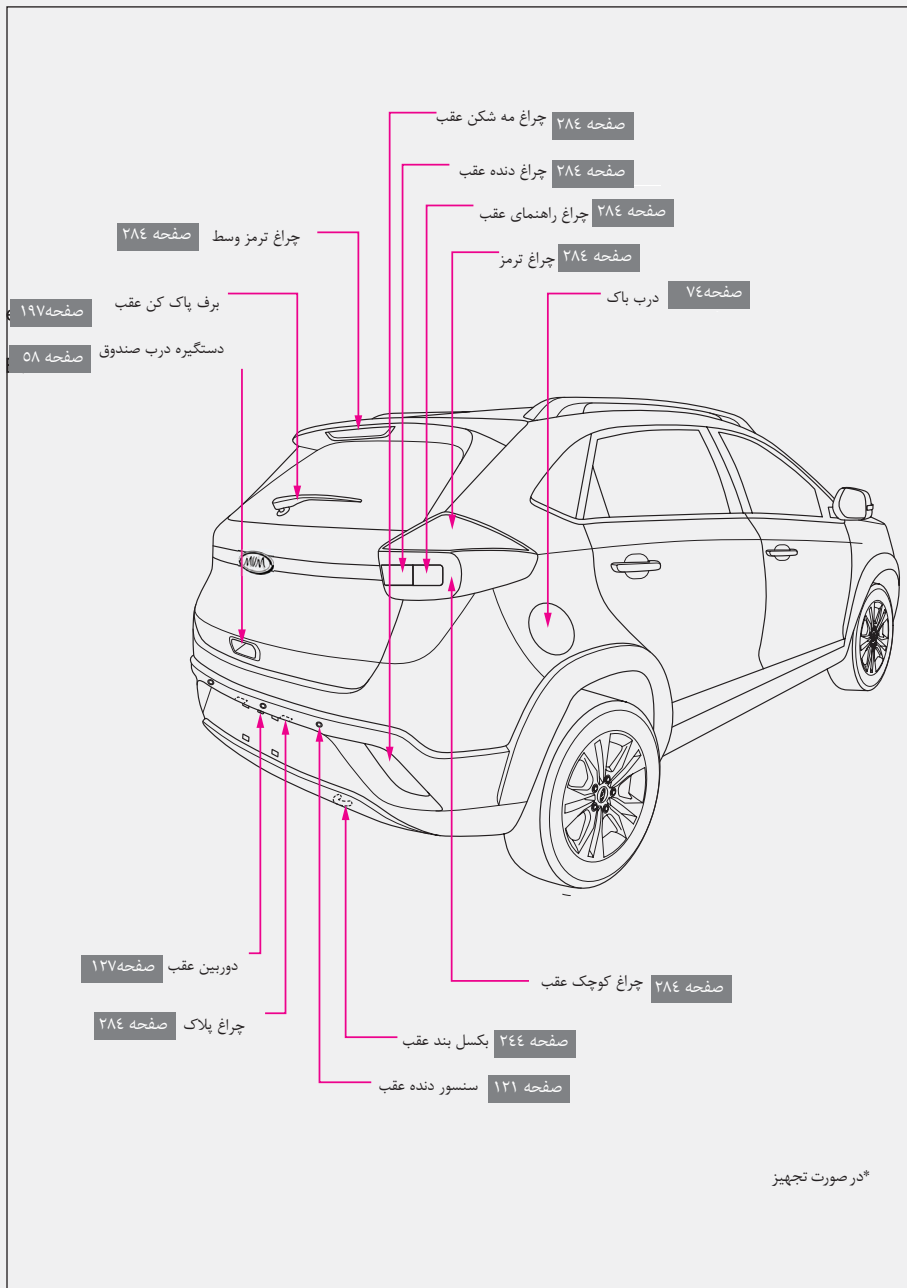

*در صورت تجهیز

داشبورد (مدل مجهز به گیربکس اتوماتیک)

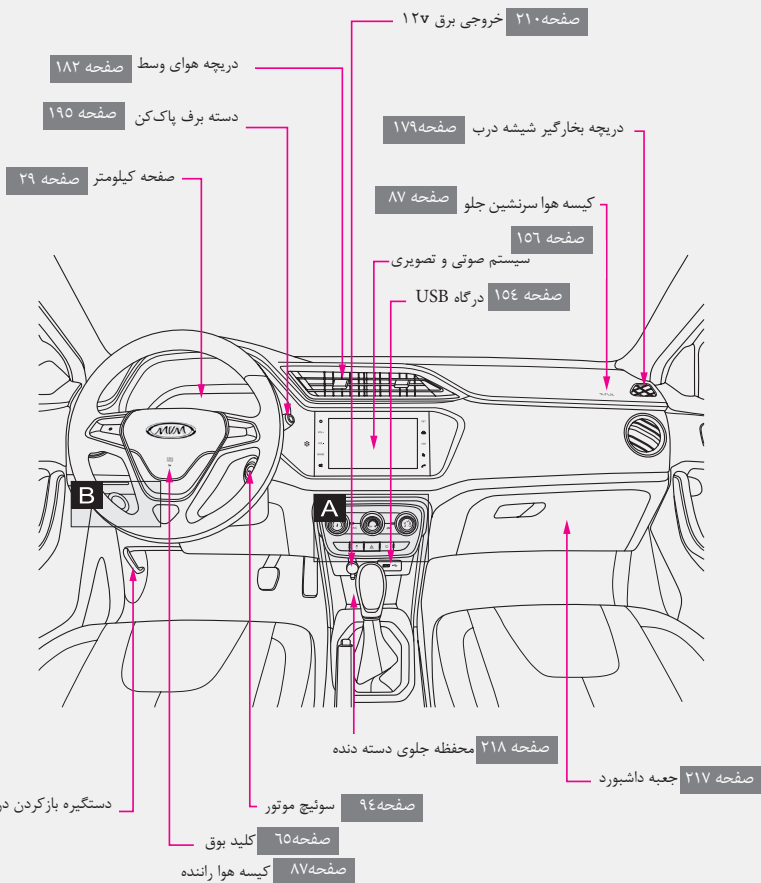

*در صورت تجهیز

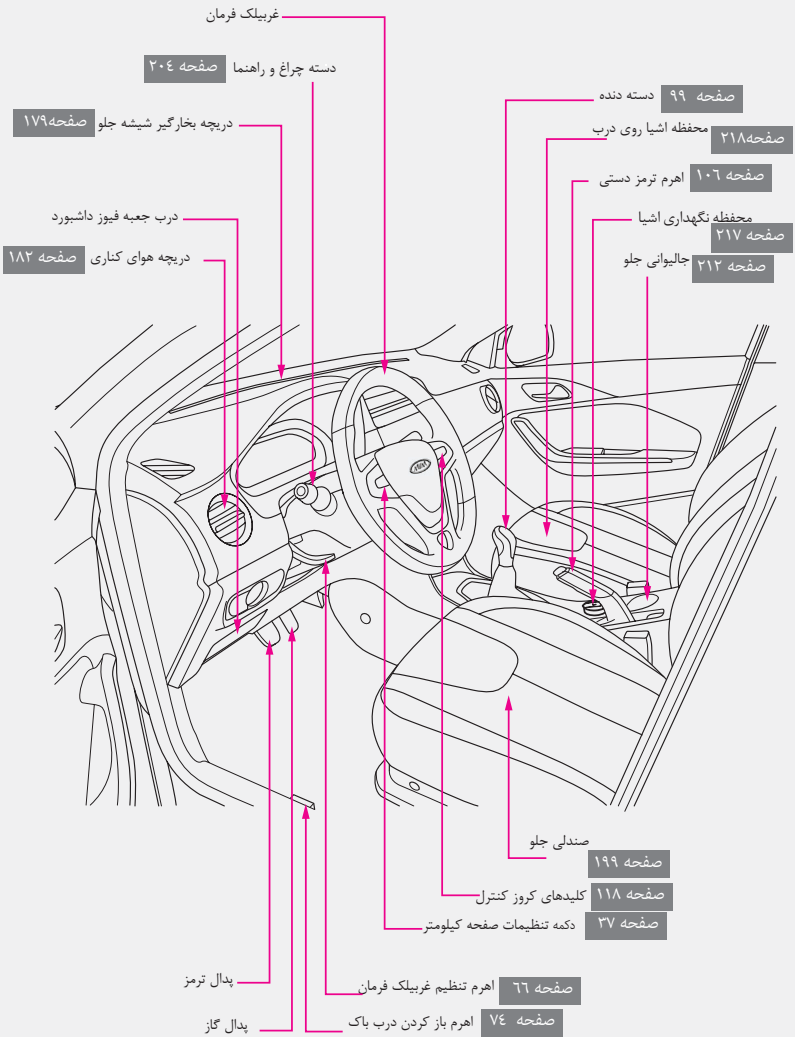

*در صورت تجهیز

داشبورد (مدل مجهز به گیربکس دستی)

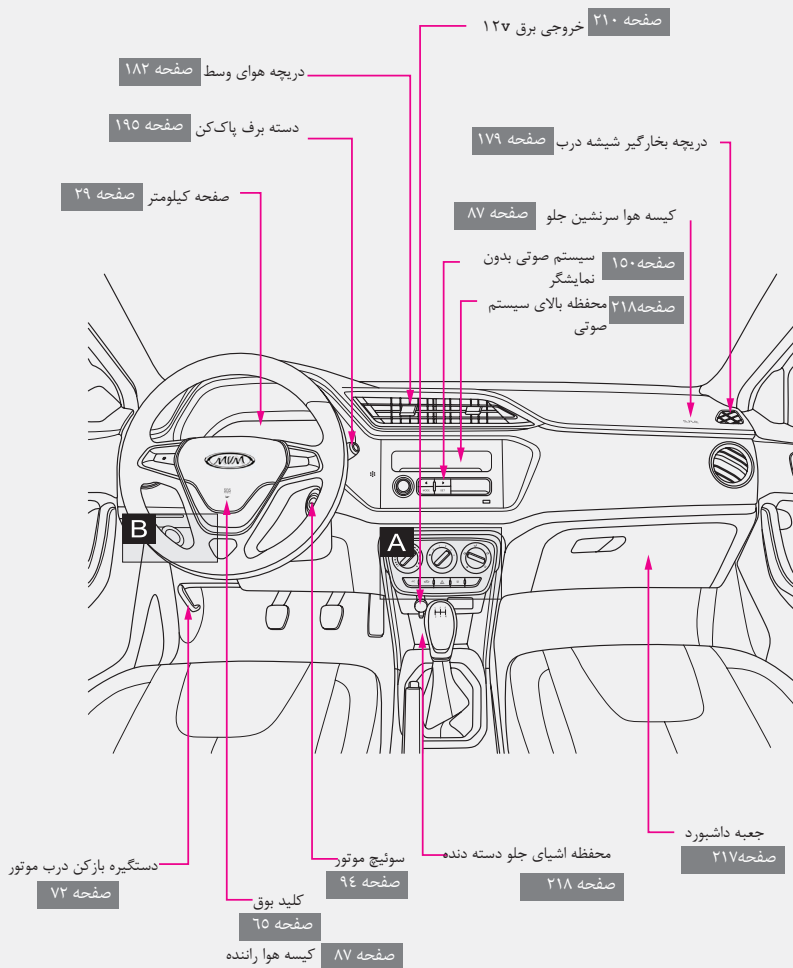

*در صورت تجهیز

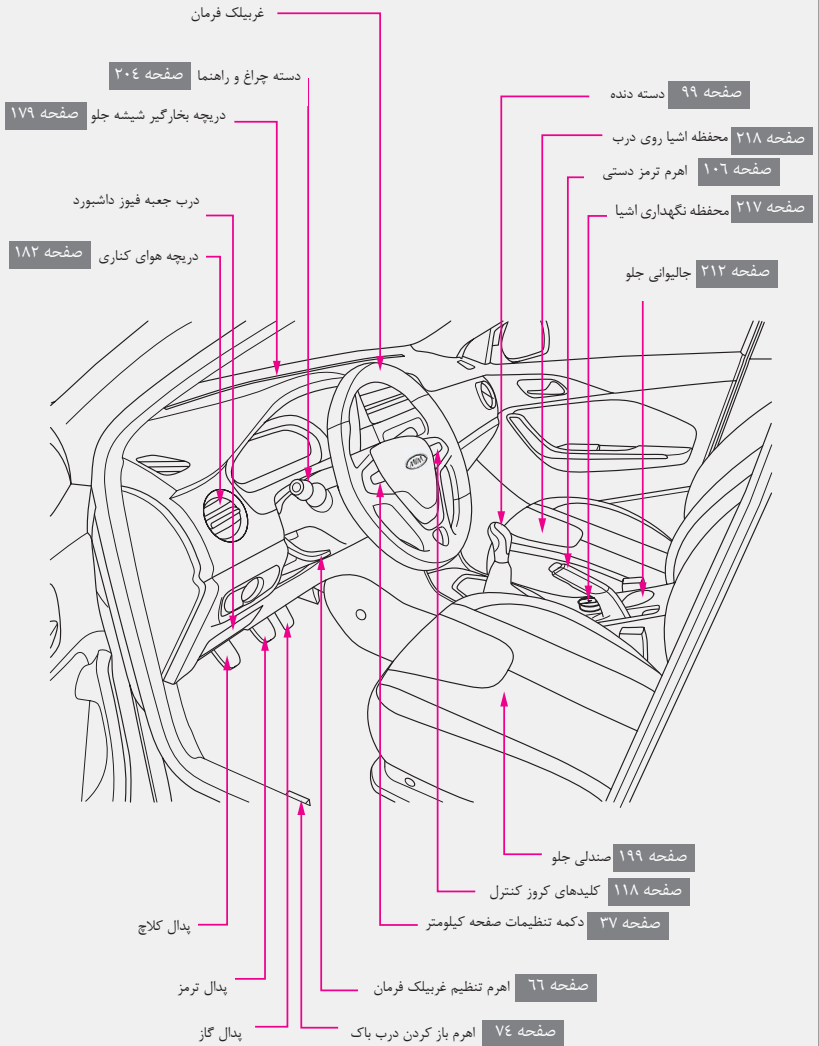

*در صورت تجهیز

صفحه کنترل دما در مدل مجهز به تهویه مطبوع اتوماتیک*

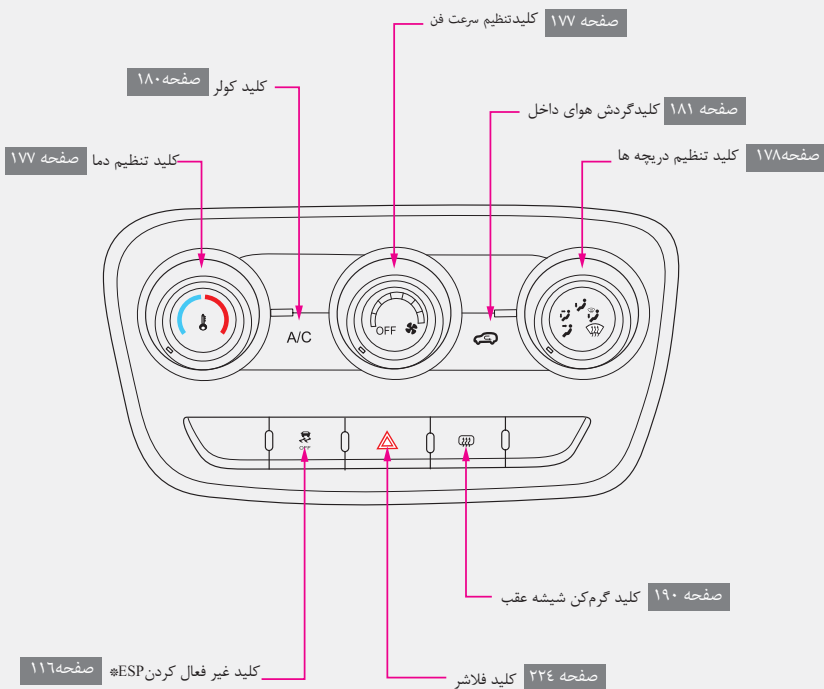

*در صورت تجهیز

صفحه کنترل دما در مدل مجهز به تهویه مطبوع دستی*

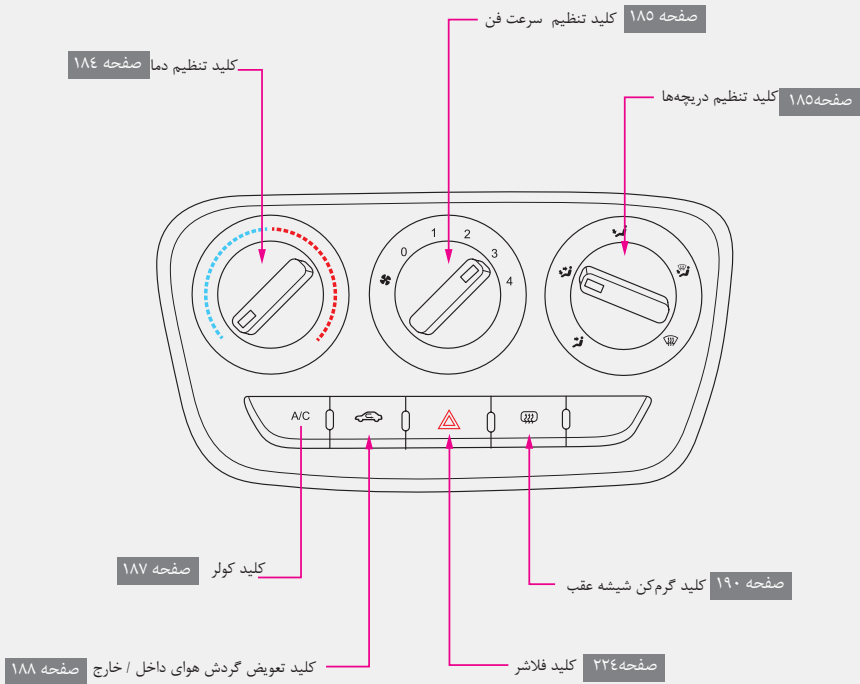

*در صورت تجهیز

داشبورد

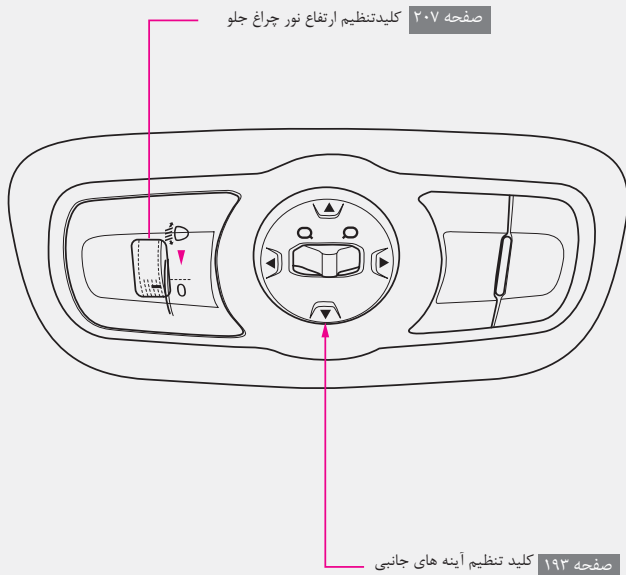

*در صورت تجهیز

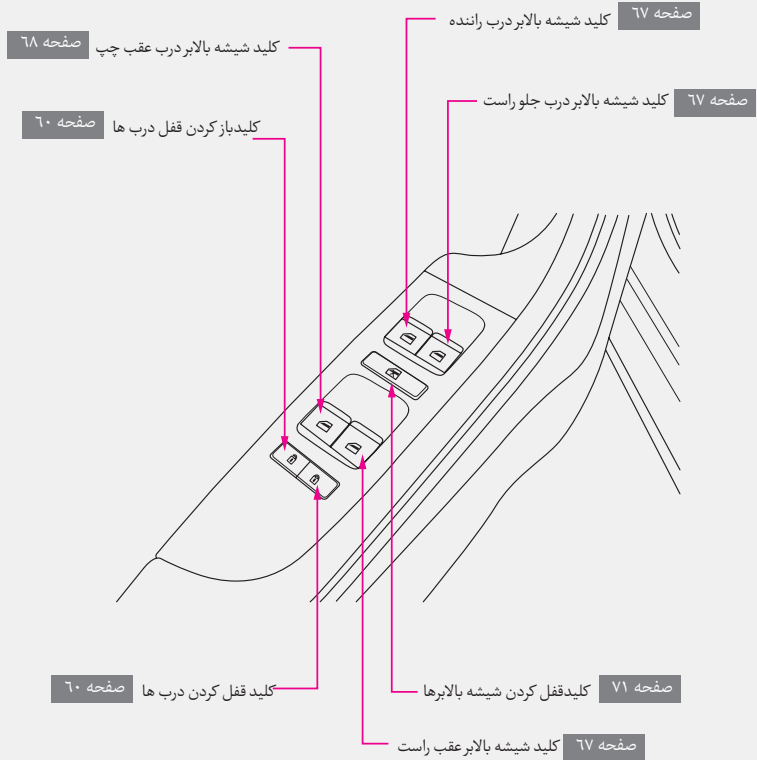

*در صورت تجهیز

تزئینات داخلی

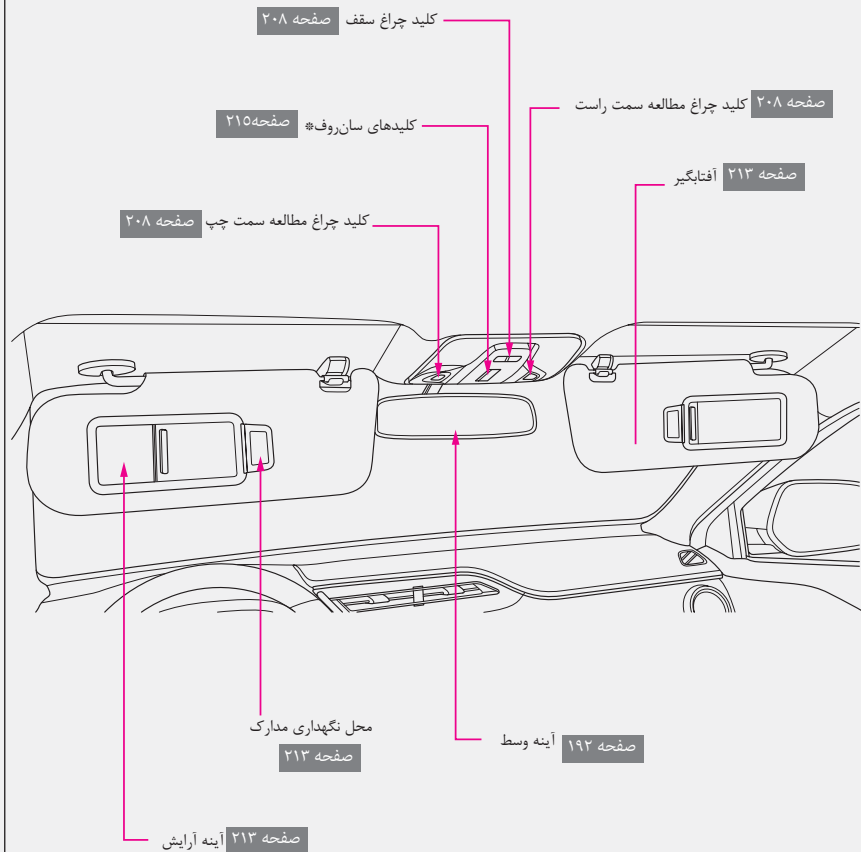

*در صورت تجهیز

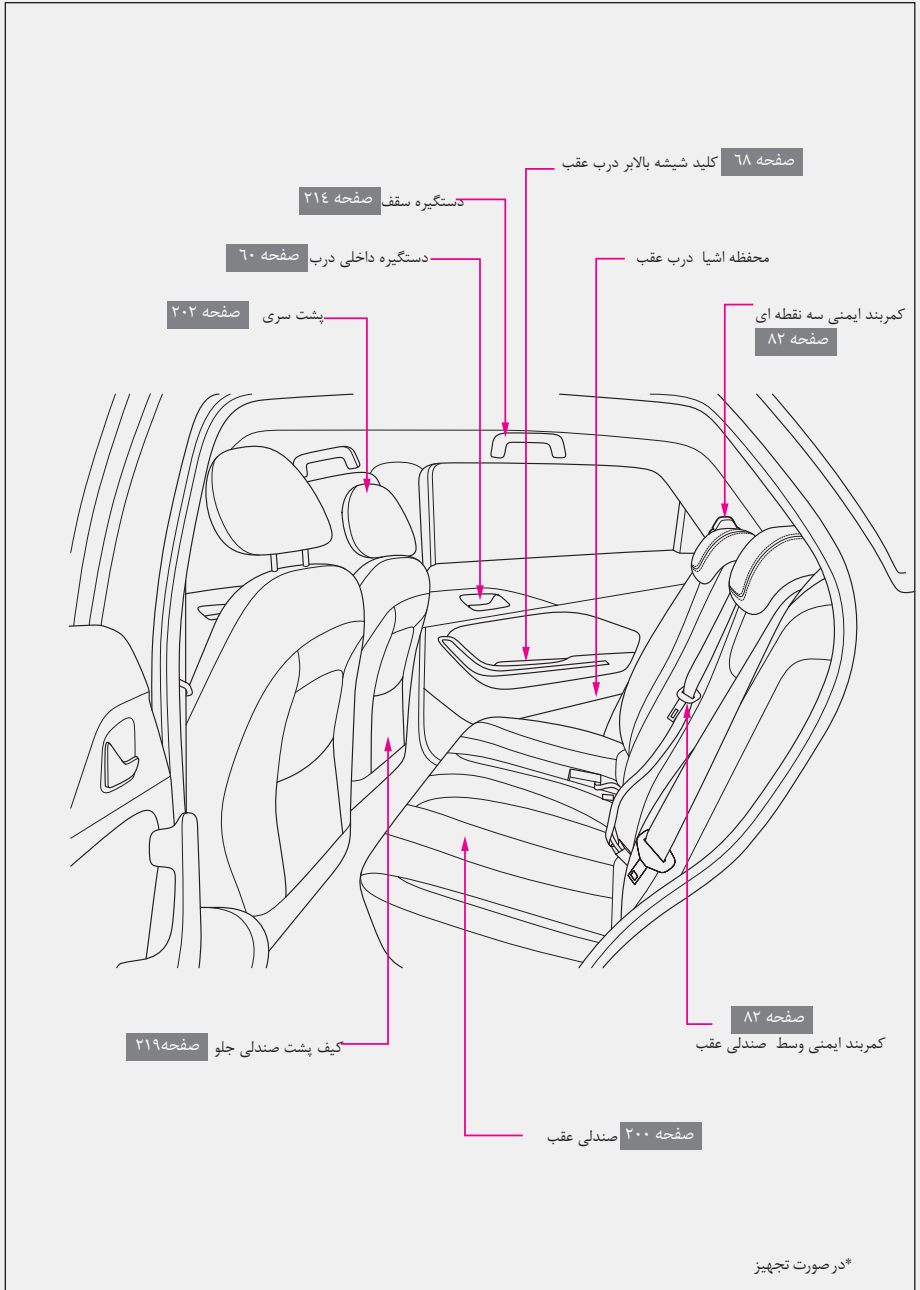

*در صورت تجهیز

صندوق عقب

دستگیره باز کردن اضطراری درب صندوق

صفحه ۵۹

صفحه ۲۲۰ طاقچه صندوق عقب

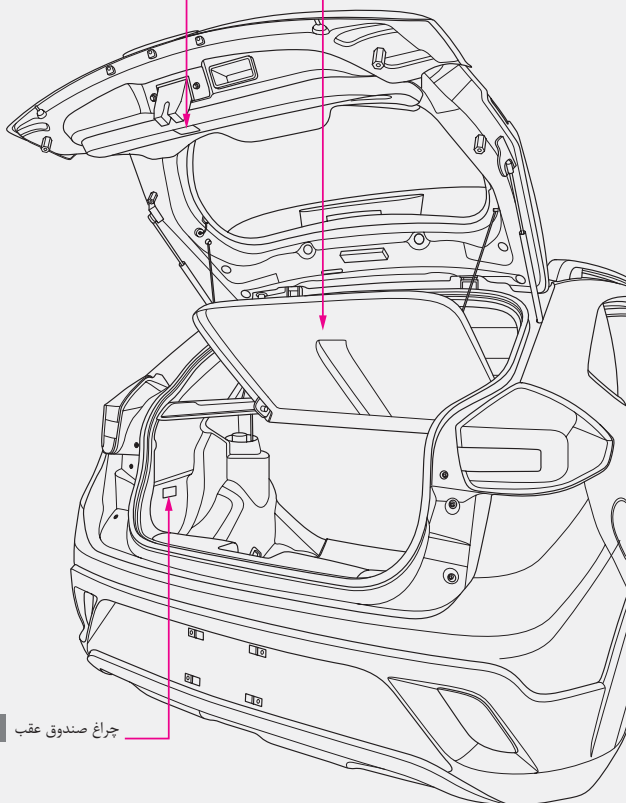

صفحه ۲۸۸ چراغ صندوق عقب

*در صورت تجهیز

فصل ۱

مقدمه

۱۸ روش دسترسی به مطالب	۱-۱
۱۸ فهرست‌ها	
۱۸ فهرست تصویری	
۱۹ هشدار، اخطار و توجه	۱-۲
۲۰ بازدید قبل از تحویل خودرو	۱-۳
۲۰ چک لیست تحویل خودرو	
۲۲ گواهی رسید مشتری	
۲۳ ایجاد تغییر و اصلاح غیر مجاز بر روی خودرو	۱-۴

۱-۱ روش دسترسی به مطالب

جهت دسترسی به شماره صفحات و مطالب مورد نظرتان، می‌توانید از دو روش زیر استفاده کنید:

فهرست‌ها

فهرست فصول در صفحه ۲ قرار گرفته است که می‌توانید با مراجعه به آن، لیست فصل‌های موجود در دفترچه و شماره صفحات آن‌ها را مشاهده کنید. پس از پیدا کردن شماره صفحه فصل مورد نظر، به فهرست محتویات آن که در صفحه اول همان فصل قرار دارد، مراجعه کنید تا موقعیت و شماره صفحه مطالب مورد نظرتان در همان فصل را به دست آورید.

فهرست تصویری

هدف از گنجاندن فهرست تصویری، ارائه یک دید کلی از خودرو به خواننده می‌باشد. اگر آشنایی کافی به اسامی تجهیزات و امکانات خودرو نداشته باشید، فهرست تصویری می‌تواند کمک بزرگی برای پیدا کردن شماره صفحه مورد نظرتان باشد.

۲-۱ هشدار، اخطار و توجه

در این دفترچه جهت جلب توجه شما نسبت به اهمیت برخی موارد احتیاطی، از علائم زیر استفاده شده است.

برای به حداقل رساندن خطرات احتمالی، راهنمایی های قید شده در این هشدارها را قبل از اقدام به رانندگی و یا استفاده از تجهیزات و امکانات خودرو، با دقت مطالعه کنید.

هشدار

این علامت اعلام هشدار در خصوص عملی است که میتواند باعث بروز آسیب های شدید بدنی و یا حتی مرگ شود. از انجام دادن این عمل پرهیز نموده و بر اساس راهنمایی های ارائه شده اقدام کنید.

توجه

این علامت برای اعلام اخطار در خصوص عملی است که میتواند باعث ایجاد جراحات بدنی و یا خرابی خودرو ، یا کاهش عمر مفید وسیله نقلیه تان شود.

هشدار ایمنی

به هیچ وجه انجام ندهید.



حفاظت از محیط زیست

این علامت جهت تذکر دادن در خصوص قوانین حفاظت از محیط زیست و یادآوری بازیافت و معدوم کردن ضایعات می باشد. در صورت عدم رعایت این نکات آلودگی محیط زیست به وجود خواهد آمد.

رعایت این تذکرات در راستای حفظ ایمنی خودتان و خودرو دارای اهمیت ویژه ای است. مطمئن شوید که علاوه بر خودتان، سرنشینان خودرو نیز موارد فوق را رعایت می کنند. رعایت کردن احتیاطها و هشدارها باعث می شود که خودروی شما در شرایط مناسبی باقی بماند.

۳-۱ بازدید قبل از تحویل خودرو

نماینده‌گی های مجاز مدیران خودرو، خودروی شما را قبل از تحویل، بر طبق ضوابط و آیین نامه و بر اساس جداول مخصوص مورد بازدید قرار می دهند. نماینده‌گی فروش پس از ثبت زمان تحویل خودرو، اسناد آن را به گواهی رسید مشتری و کارت بازدید و تحویل خودرو پیوست و مهر خواهد نمود. قبل از امضا برگ رسید مشتری توسط شما، نماینده‌گی مجاز آموزش‌هایی راجع به عملکرد کلی خودرو و برخی اطلاعات اولیه در ارتباط با ویژگی‌ها و نیز نحوه استفاده صحیح از خودرو را بر طبق کارت تحویل خودرو ارائه خواهد داد.

چک لیست تحویل خودرو

تایید عملکرد		موارد مورد بررسی	ردیف	طبقه‌بندی
<input type="checkbox"/> خیر	<input type="checkbox"/> بله	عملکرد عادی موتور	۱	عملکرد کلی
<input type="checkbox"/> خیر	<input type="checkbox"/> بله	روغن موتور، مایع ترمز، روغن هیدرولیک، مایع خنک‌کننده، باتری، مایع شیشه‌شوی	۲	
<input type="checkbox"/> خیر	<input type="checkbox"/> بله	شماره شاسی (VIN)، شماره موتور، پلاک شناسایی	۳	
<input type="checkbox"/> خیر	<input type="checkbox"/> بله	مجموعه سویچ‌های خودرو	۴	
<input type="checkbox"/> خیر	<input type="checkbox"/> بله	چراغ‌های جلو، چراغ‌های راهنما، چراغ‌های مه‌شکن، چراغ‌های داخلی، چراغ ترمز، چراغ دنده عقب، چراغ عقب، چراغ مطالعه، چراغ روی درب، چراغ‌های روی داشبورد	۵	
<input type="checkbox"/> خیر	<input type="checkbox"/> بله	شیشه جلو و رنگ بدنه	۶	
<input type="checkbox"/> خیر	<input type="checkbox"/> بله	سرعت‌سنج، درجه و کیلومترشمار	۷	
<input type="checkbox"/> خیر	<input type="checkbox"/> بله	لاستیک زاپاس، جک، ابزار و دفترچه راهنما	۸	
<input type="checkbox"/> خیر	<input type="checkbox"/> بله	صندلی، کمربند ایمنی، فن‌دک، کلید کولر، جعبه داشبورد و آفتاب‌گیر	۹	
<input type="checkbox"/> خیر	<input type="checkbox"/> بله	شیشه بالا‌برها، آینه بغل، برف پاک‌کن‌ها، شیشه‌شورها، بوق، سان‌روف، سیستم کمکی پارک، تلفن، سیستم صوتی و آنتن	۱۰	

<input type="checkbox"/> خیر	<input type="checkbox"/> بله	لزوم استفاده از بنزین با عدد اکتان ۹۳ و بالاتر	۱	ارایه اطلاعات اولیه درباره نحوه استفاده
<input type="checkbox"/> خیر	<input type="checkbox"/> بله	نحوه استفاده از خودرو در دوره‌ی آب‌بندی	۲	
<input type="checkbox"/> خیر	<input type="checkbox"/> بله	عملکرد کلیه چراغ‌های خودرو	۳	
<input type="checkbox"/> خیر	<input type="checkbox"/> بله	آموزش و شناخت چراغ‌های اخطار	۴	
<input type="checkbox"/> خیر	<input type="checkbox"/> بله	جداول زمانی و کیلومتری سرویس‌ها	۵	
<input type="checkbox"/> خیر	<input type="checkbox"/> بله	سرویس‌های تابستانه و زمستانه	۶	
<input type="checkbox"/> خیر	<input type="checkbox"/> بله	شناخت کامل از سیستم خنک‌کننده و مایع خنک‌کننده	۷	
<input type="checkbox"/> خیر	<input type="checkbox"/> بله	استفاده صحیح از سیستم تهویه مطبوع	۸	
<input type="checkbox"/> خیر	<input type="checkbox"/> بله	احتیاط‌های لازم در زمان استارت	۹	
<input type="checkbox"/> خیر	<input type="checkbox"/> بله	استفاده صحیح از سیستم صوتی	۱۰	
تاریخ:		امضا مشتری:	تاریخ:	امضا مسوول فروش:

اقلام همراه خودرو

- زاپاس
- جک
- آچار چرخ
- مثلث خطر

گواهی رسید مشتری

	مدل خودرو:
	شماره شاسی خودرو (VIN):
	شماره موتور یا گیربکس:
	شماره ثبت خودرو:
	محل مهر نمایندگی:
	امضا نمایندگی:
	تاریخ تحویل:
	نام مالک:
	آدرس:
	ایمیل:
	تلفن:
	موارد زیر تحویل اینجانب شده است: <ul style="list-style-type: none"> • خودرو • دفترچه راهنمای مشتری • فرم بازدید قبل از تحویل
	امضا مشتری:
	امضا نمایندگی:

ع-۱ ایجاد تغییر و اصلاح غیر مجاز بر روی خودرو

قطعات یدکی، تجهیزات و لوازم جانبی غیر اصلی و غیرشرکتی بصورت گسترده در بازار در دسترس می‌باشند. استفاده از قطعات و لوازمی که خارج از شبکه خدمات پس از فروش شرکت مدیران خودرو توزیع و عرضه می‌شوند، می‌تواند به طور قابل توجهی بر روی ایمنی خودروی شما تاثیر منفی بگذارد که شرکت مدیران خودرو هیچ گونه مسوولیتی در قبال آن‌ها نداشته و قطعه مورد نظر و هزینه تعویض آن را گارانتی نخواهد کرد.

بر روی خودروی خود به هیچ عنوان قطعات یدکی و یا تجهیزات جانبی (آپشن) غیر شرکتی نصب نکنید. در غیر اینصورت ممکن است کارایی، عملکرد و عمر مفید خودرویتان تحت تأثیر قرار بگیرد. نصب برخی تجهیزات جانبی باعث نقض قوانین اجتماعی و دولتی نیز می‌شود و شرکت مدیران خودرو هیچ گونه خدمات گارانتی در خصوص این قطعات و تعویض آنها ارائه نخواهد کرد.

هشدار ⚠

از ایجاد هرگونه تغییر و اصلاح غیر مجاز بر روی خودروی خود جدا خودداری کنید، چرا که ایمنی خودرو را تحت تأثیر قرار داده و ممکن است باعث بروز سوانح منجر به جراحت و حتی مرگ شود.

فصل ۲ دانشبورد

چراغ نشانگر راهنما.....	۴۶	۲-۱ اجزای روی دانشبورد	۲۵
چراغ اخطار اتمام سوخت	۴۷	مدل مجهز به گیربکس اتوماتیک	۲۵
چراغ هشدار کیسه هوا	۴۷	مدل مجهز به گیربکس دستی	۲۷
چراغ نشانگر نور بالا.....	۴۸	۲-۲ صفحه کیلومتر	۲۹
چراغ نشانگر مه شکن عقب.....	۴۸	درجه سرعت سنج	۳۰
چراغ هشدار سیستم انژکتوری EPC ..	۴۸	دورسنج موتور	۳۱
چراغ هشدار ایراد موتور.....	۴۸	درجه بنزین	۳۲
چراغ باتری	۴۹	درجه دمای آب موتور.....	۳۲
چراغ اخطار سیستم ESP		نمایش گر چندمنظوره.....	۳۴
(در صورت تجهیز).....	۴۹	۲-۳ چراغ‌های نشانگر و هشدار	۴۲
چراغ نشانگر غیرفعال شدن ESP		چراغ اخطار کمربند راننده	۴۲
(در صورت تجهیز)	۴۹	چراغ هشدار سیستم ترمز.....	۴۲
چراغ اخطار کم بودن باد تایر		نشانگر چراغ کوچک.....	۴۳
(در صورت تجهیز)	۵۰	چراغ نشانگر ترمز دستی.....	۴۳
چراغ اخطار کمربند سرنشین جلو		چراغ هشدار سیستم ترمز	۴۳
(در صورت تجهیز).....	۵۰	چراغ هشدار دمای آب موتور	۴۴
		چراغ هشدار ایراد گیربکس	
		(اتوماتیک)	۴۵
		چراغ آچار (چراغ سرویس).....	۴۵
		چراغ نشانگر کروز کنترل	
		(در صورت تجهیز).....	۴۶
		چراغ هشدار فشار روغن موتور	۴۶

۲-۱ داشبورد

مدل مجهز به گیربکس اتوماتیک

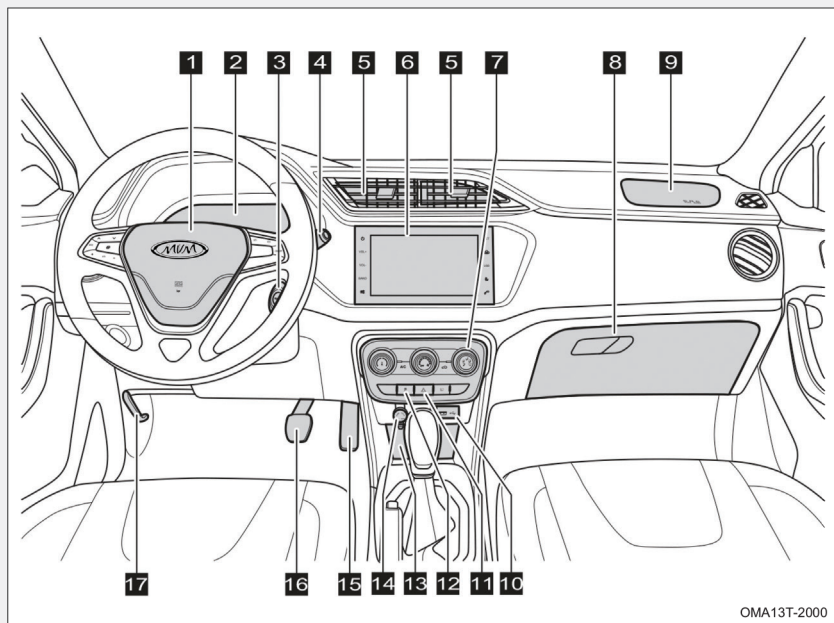

OMA13T-2000

- | | | | |
|----|---------------------------------------|----|---------------------------------|
| ۱۱ | کلید فلاشر | ۱ | کلید بوق (کیسه هوا راننده) |
| ۱۲ | کلید غیرفعال کردن ESP (در صورت تجهیز) | ۲ | صفحه کیلومتر |
| ۱۳ | محفظه جلوی دسته دنده | ۳ | سوئیچ موتور |
| ۱۴ | خروجی برق ۱۲ ولت | ۴ | دسته برف پاک کن |
| ۱۵ | پدال گاز | ۵ | دریچه هوای وسط |
| ۱۶ | پدال ترمز | ۶ | سیستم صوتی و تصویری |
| ۱۷ | اهرم باز کردن درب موتور | ۷ | کلید های کنترل تهویه هوای مطبوع |
| | | ۸ | جعبه داشبورد |
| | | ۹ | کیسه هوا سرنشین جلو |
| | | ۱۰ | درگاه USB |

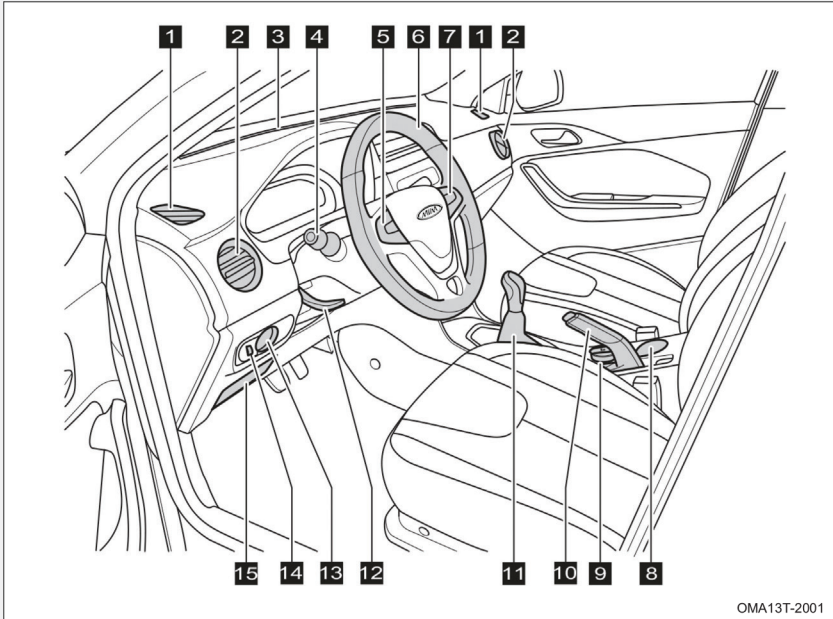

OMA13T-2001

- | | | | |
|---|---|----|---------------------------|
| ۱ | دریچه بخارگیر شیشه درب | ۹ | جاسیگاری (در صورت تجهیز) |
| ۲ | دریچه هوای کناری | ۱۰ | اهرم ترمز دستی |
| ۳ | دریچه بخارگیر شیشه جلو | ۱۱ | دسته دنده |
| ۴ | دسته چراغ و راهنما | ۱۲ | اهرم تنظیم غربلیک فرمان |
| ۵ | کلیدهای کنترل سیستم صوتی و تنظیمات سیستم ها | ۱۳ | کلید تنظیم آینه های جانبی |
| ۶ | غربلیک فرمان | ۱۴ | کلید تنظیم ارتفاع نور جلو |
| ۷ | کلیدهای کروز کنترل | ۱۵ | درب جعبه فیوز داشبورد |
| ۸ | جا لیوانی جلو | | |

مدل مجهز به گیربکس دستی

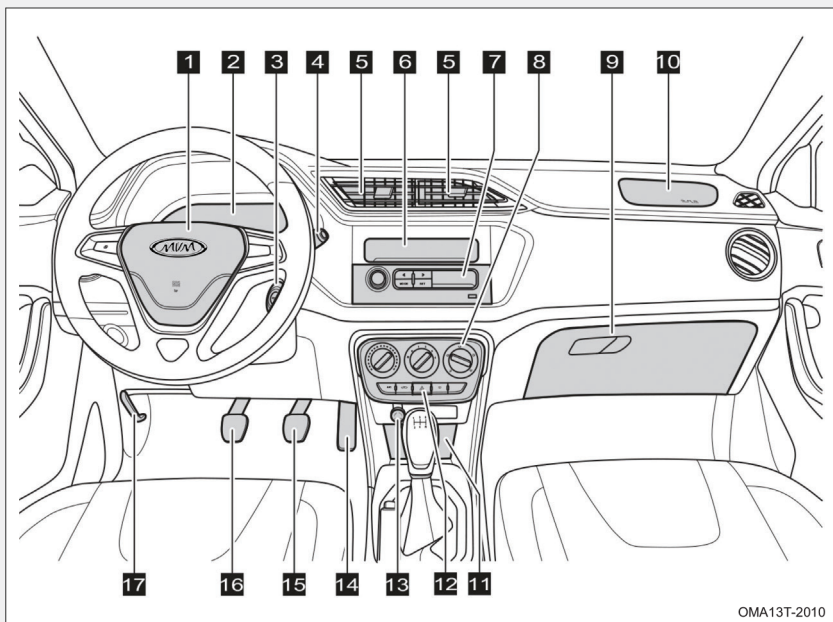

OMA13T-2010

- | | |
|----------------------------|------------------------------|
| ۱۱ خروجی برق ۱۲۷ | ۱ صفحه کیلومتر |
| ۱۲ محفظه اشیا | ۲ کلید بوق و کیسه هوا راننده |
| ۱۳ کلید فلاشر | ۳ سوئیچ موتور |
| ۱۴ فنک | ۴ دسته برف پاک کن |
| ۱۵ حسگر دمای داخل کابین | ۵ دریچه هوای وسطی |
| ۱۶ محفظه اشیا | ۶ سیستم صوتی |
| ۱۷ دستگیره بازکن درب موتور | ۷ صفحه کنترل تهویه مطبوع |
| | ۸ جعبه داشبورد |
| | ۹ کیسه هوا سرنشین جلو |
| | ۱۰ کلید قطع کن ESP |

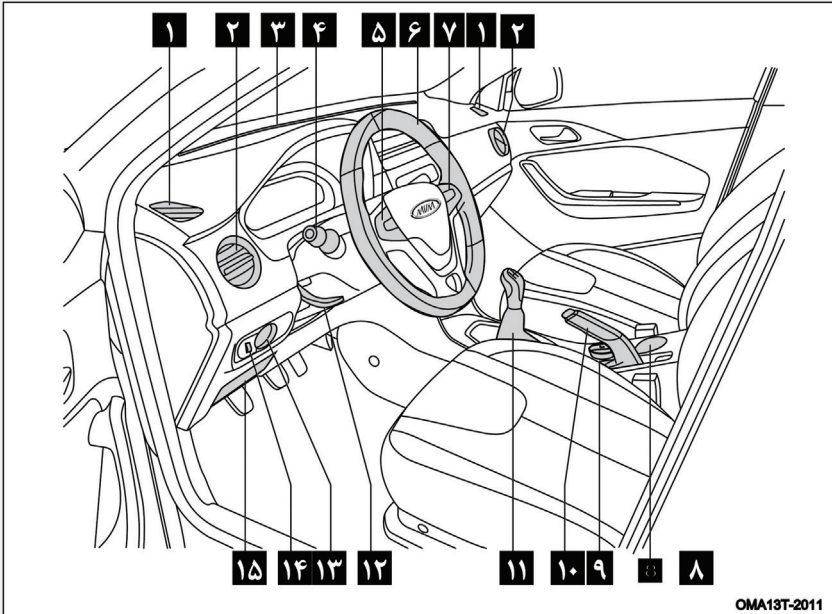

OMA13T-2011

- | | | | |
|---|---|----|---------------------------|
| ۱ | دریچه بخارگیر شیشه درب | ۸ | جا لیوانی جلو |
| ۲ | دریچه هوای کناری | ۹ | جا سیگاری (در صورت تجهیز) |
| ۳ | دریچه بخارگیر شیشه جلو | ۱۰ | اهرم ترمز دستی |
| ۴ | دسته چراغ و برف پاک کن | ۱۱ | دسته دنده |
| ۵ | کلیدهای کنترل سیستم صوتی و تنظیمات برخی سیستم های خودرو | ۱۲ | اهرم تنظیم غربلیک فرمان |
| ۶ | غربلیک فرمان | ۱۳ | کلید تنظیم آینه های جانبی |
| ۷ | کلیدهای کروز کنترل (در صورت تجهیز) | ۱۴ | کلید تنظیم ارتفاع نور جلو |
| | | ۱۵ | درب جعبه فیوز داشبورد |

۲-۲ صفحه کیلومتر

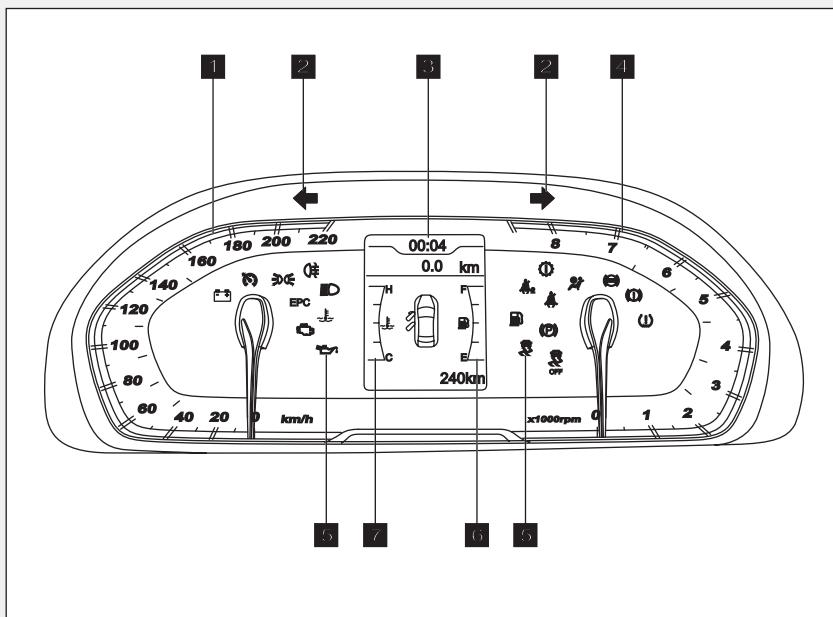

- | | |
|---|-------------------------|
| ۱ | سرعت سنج |
| ۲ | نشانگر راهنمای چپ |
| ۳ | نمایشگر چندمنظوره |
| ۴ | دورسنج موتور |
| ۵ | چراغ‌های هشدار و نشانگر |
| ۶ | درجه بنزین |
| ۷ | درجه آب موتور |

توجه

- اطلاعات نمایش داده شده در تصویر فوق به عنوان مرجع می باشد و ممکن است صفحه کیلومتر خودروی شما متفاوت باشد.

درجه سرعت سنج

سرعت حرکت خودرو در هر لحظه توسط شاخص سرعت سنج بر حسب کیلومتر بر ساعت Km/h خواهد بود.

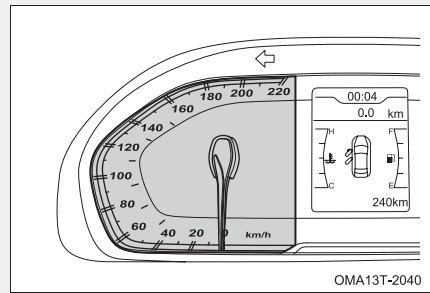

بوق اخطار افزایش سرعت

بوق اخطار افزایش سرعت قابل تنظیم (در صورت تجهیز)

وقتی که سرعت خودرو از مقدار تنظیم شده در پنل کیلومتر افزایش یابد، ۳ مرتبه آلامر افزایش سرعت به صدا خواهد آمد و عدد تنظیم شده در نمایشگر صفحه کیلومتر نمایش داده می شود. پس از ۳ ثانیه چشمک زدن نشانگر اخطار سرعت، نمایشگر پنل کیلومتر به حالت اولیه برمی گردد. اگر سرعت تنظیم شده برای حالت بوق اخطار باز تنظیم شود و مقدار سرعت دیگری جایگزین شده باشد، به محض رسیدن سرعت خودرو به مقدار تنظیم شده سیستم بوق اخطار خواهد زد. برای تنظیم سرعت به بخش تنظیم بوق اخطار افزایش سرعت در همین فصل مراجعه کنید.

آلامر اخطار افزایش سرعت

آلامر اخطار افزایش سرعت غیر قابل تنظیم (در صورت تجهیز)

وقتی که سرعت خودرو به بیش از ۱۲۰ km/h برسد، بوق اخطار افزایش سرعت به طور ممتد به صدا در می آید و حداکثر سرعت مجاز در نمایشگر صفحه کیلومتر به طور دائم به نمایش در خواهد آمد. اگر سرعت خودرو کمتر از ۱۱۵ km/h شود، بوق اخطار افزایش سرعت قطع می گردد. اگر مجدداً سرعت خودرو بیشتر از ۱۲۰ km/h شود، بوق اخطار افزایش سرعت به صدا در خواهد آمد.

توجه

- اندازه لاستیک خودرو بر روی مقدار سرعت نشان داده شده توسط سرعت سنج تاثیرگذار است، لذا از لاستیک های اصلی شرکت مدیران خودرو و با اندازه استاندارد استفاده کنید. در غیر این صورت، سرعت خودرو به صورت واقعی نشان داده نخواهد شد.

دور سنج موتور

دورسنج موتور، سرعت چرخش موتور در هر دقیقه را نمایش می‌دهد. عدد نمایش داده شده توسط درجه را باید در ۱۰۰۰ ضرب کنید تا سرعت چرخش موتور بر حسب rpm (دور بر دقیقه) به دست آید.

ناحیه قرمز رنگ روی دورسنج موتور بیانگر حداکثر دوری می‌باشد که می‌توان فقط برای لحظه‌ای کوتاه دور موتور را به آن حد رساند، آن هم به شرطی که دوره‌ی آببندی خودرو به اتمام رسیده باشد و دمای موتور در حد نرمال باشد.

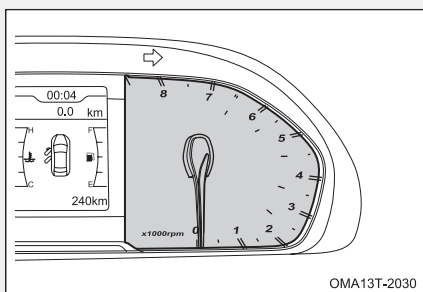

توجه

- اجازه ندهید عقربه دورسنج موتور به مدت زیاد در ناحیه قرمز رنگ قرار گیرد، زیرا باعث آسیب‌دیدگی شدید موتور می‌شود.
- در دوره آببندی خودرو، اجازه ندهید سرعت حرکت از 7000 RPM تجاوز کند.

درجه بنزین

درجه بنزین مقدار باقی مانده بنزین در داخل باک را نشان می دهد. برای این که آمپر بنزین مقدار صحیح را نشان دهد، خودرو را در یک مکان صاف پاک کرده و سوئیچ را باز کنید.
- ظرفیت باک: ۵۰ لیتر

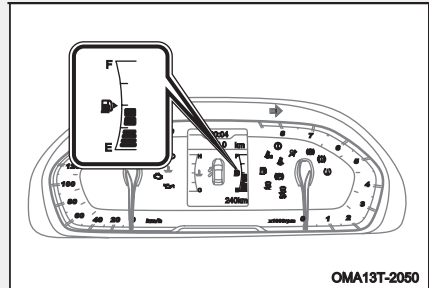

زمانی که عقربه درجه بنزین بر روی حرف E یا اطراف آن (ناحیه قرمز رنگ) برسد و یا این که چراغ اخطار اتمام سوخت روشن شود، یعنی مقدار بنزین موجود در باک کافی نمی باشد و در اولین فرصت اقدام به سوخت گیری کنید.

توجه

- در شرایطی نظیر شتاب گیری، ترمز شدید، پیچیدن ناگهانی و یا رانندگی در جاده های شیب دار، ممکن است درجه بنزین صحیح نشان ندهد.

درجه دمای آب موتور

درجه دمای آب موتور، پس از باز شدن سوئیچ، دمای آب موتور را نمایش خواهد داد.

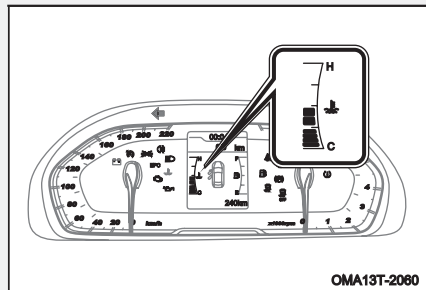

■ دمای پایین (عقربه بر روی C یا اطراف آن قرار گیرد)

زمانی که موتور شروع به گرم شدن می کند، ممکن است عقربه به مدت کوتاهی در این ناحیه قرار بگیرد. در این شرایط دمایی، موتور نباید با دور بالا کار کند، علاوه بر این بار وارده به موتور نیز نباید زیاد باشد.

اگر عقربه به مدت زیادی در این ناحیه ثابت بماند، در اسرع وقت جهت بازدید و تعمیر به یکی از نمایندگی های مجاز مدیران خودرو مراجعه کنید.

■ دمای عادی (عقربه بین C و H قرار گیرد)

در رانندگی‌های عادی و صحیح، عقربه در این ناحیه قرار می‌گیرد. اگر دمای هوای محیط بالا بوده و یا بار وارده به موتور زیاد باشد، احتمالاً عقربه در نواحی بالاتر قرار خواهد گرفت. تا زمانی که چراغ هشدار دمای آب روشن نشده باشد، می‌توانید به رانندگی ادامه دهید.

■ دمای بیش از حد (عقربه بر روی H یا بالاتر از آن قرار گیرد)

زمانی که عقربه به ناحیه قرمز رنگ یا ناحیه دما بالا برسد، چراغ هشدار دمای آب روشن خواهد شد و این یعنی موتور بیش از حد داغ شده است. در صورت مواجه شدن با این شرایط، بلافاصله خودرو را متوقف کرده و اجازه دهید به مدت چند دقیقه در دور آرام کار کند. سپس موتور را خاموش کرده و پس از خنک شدن آن به دنبال علت جوش آوردن موتور بگردید. اگر موفق به یافتن علت نشدید، با امداد مجاز مدیران خودرو تماس بگیرید.

⚠ هشدار

- اگر موتور جوش آورده است، به هیچ عنوان درب مخزن انبساط را باز نکنید.

نمایشگر چند منظوره

نمایشگر چندمنظوره، اطلاعات مختلفی را در ارتباط با شرایط موجود به راننده ارائه می‌کند.

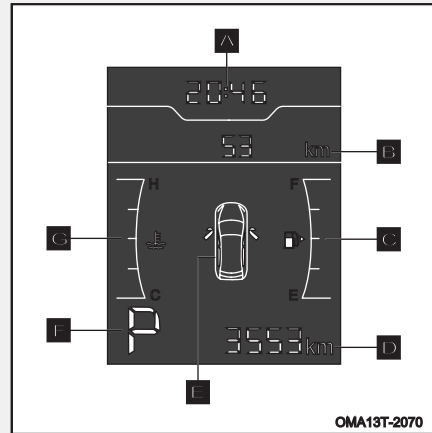

ناحیه A: نمایش ساعت

ناحیه B: مقدار احتیاط افزایش سرعت، کیلومتر موقتی، سرعت خودرو، مصرف سوخت لحظه ای و مصرف سوخت میانگین را نمایش می دهد.

ناحیه C: نمایش مقدار بنزین

ناحیه D: نمایش کیلومتر کلی خودرو

ناحیه E: نمایش وضعیت باز بودن درب های خودرو، اطلاعات سیستم هشدار دنده عقب و میزان فشار باد تایرها

ناحیه F: نمایش دنده فعال (در خودروی گیربکس اتوماتیک)

ناحیه G: نمایش درجه دمای آب موتور

تغییر دادن و تعویض کردن نمایش آیتم ها

دکمه تنظیم نمایشگر چند منظوره بر روی غربیلک فرمان قرار گرفته است.

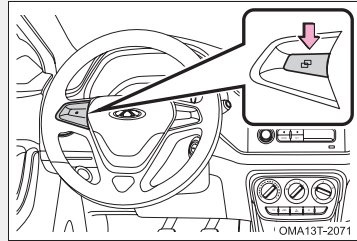

آیتم های صفحه نمایش چند منظوره

• موقعیت دسته دنده (در مدل مجهز به گیربکس اتوماتیک)

موقعیت قرارگیری دسته دنده و وضعیت فعلی گیربکس را نشان می دهد.

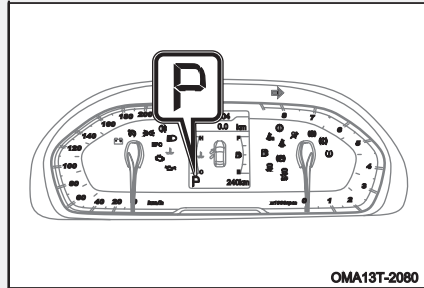

• مصرف سوخت لحظه ای

محدوده قابل نمایش برای مصرف سوخت لحظه ای ۲۰-۱۰۰ کیلومتر (۱۰۰ Km/L) می باشد. اگر مصرف سوخت لحظه ای شما بیشتر از ۲۰ باشد، نمایشگر به طور ثابت عدد ۲۰ را نمایش خواهد داد.

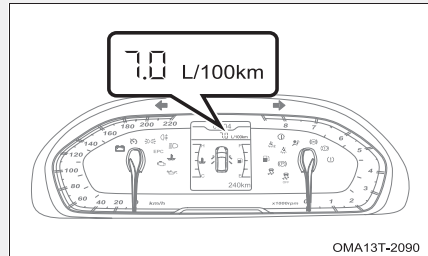

اگر سرعت حرکت خودرو بیشتر از ۳ Km/h باشد مصرف سوخت لحظه ای قابل نمایش در پنل کیلومترشمار خواهد بود.

میزان مصرف سوخت لحظه ای در حافظه سیستم ذخیره نمی شود.

• مصرف سوخت متوسط

مصرف سوخت متوسط را می‌توان به عنوان مرجعی برای محاسبه مقدار سوخت مصرفی تلقی کرد. برای صفر کردن میانگین مصرف سوخت، دکمه تنظیم روی پنل کیلومترشمار را فشار داده و نگه دارید.

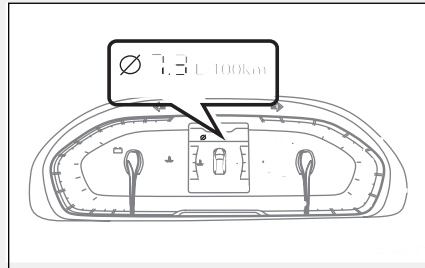

• سرعت خودرو

مقدار سرعت لحظه‌ای خودرو را نمایش می‌دهد. محدوده نمایش سرعت خودرو از ۰ تا ۲۲۰ KM/H (کیلومتر بر ساعت) می‌باشد. حتی زمانی که سرعت خودرو بیشتر از ۲۲۰ KM/H باشد نیز سرعت نمایش داده شده در ۲۲۰ KM/H رانشان نمی‌دهد و سرعت‌های بالای ۲۲۰ رانشان نمی‌دهد.

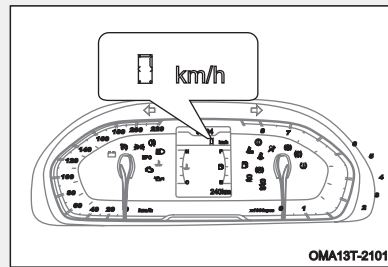

• آلامر اخطار افزایش سرعت

افزایش سرعت بیش از مقدار مجاز را هشدار می‌دهد. برای تنظیم کردن بوق اخطار افزایش سرعت در نمایشگر چند منظوره به روش زیر اقدام کنید:

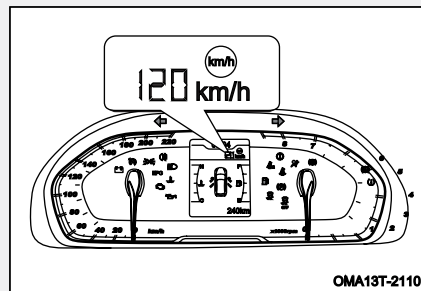

• تنظیم بوق اخطار افزایش سرعت (در صورت تجهیز)

- ۱- صفحه نمایش تنظیم سرعت را انتخاب کرده و دکمه تنظیمات نمایشگر را فشار داده و نگه دارید.
- ۲- با فشردن لحظه ای دکمه تنظیمات پدل کنترل ، مقدار افزایش سرعت جهت بوق اخطار قابل تنظیم یا غیر فعال شدن می باشد.
- سرعت قابل تنظیم جهت بوق اخطار از ۳۰ تا ۱۳۰ کیلومتر بر ساعت می باشد.
- ۳- پس از انتخاب سرعت مورد نظر برای شروع اخطار ، ۵ ثانیه صبر کنید تا تنظیمات خاتمه یابد.

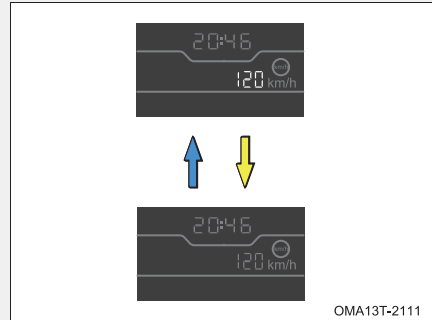

تذکر: اگر هنگام تنظیمات تا ۵ ثانیه هیچ اقدامی صورت نگیرد نمایشگر از منوی تنظیم خارج می شود.

• کیلومتر طی شده موقت

- مسافت طی شده موقت در محدوده ۰-۹۹۹۹ کیلومتر قابل نمایش می باشد و اگر مسافت طی شده از این محدوده تجاوز کند ، کیلومتر شمار صفر شده و مجدداً از ابتدا شروع به شمارش خواهد کرد.
- برای صفر کردن کیلومتر موقتی ، دکمه تنظیم روی غربلیک فرمان را فشار داده و نگه دارید.

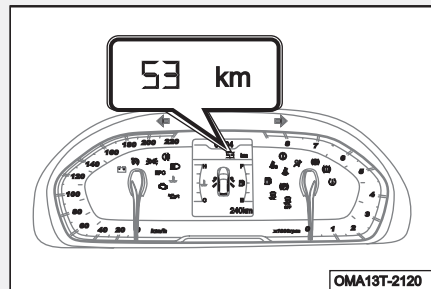

• مسافت قابل حرکت

حداکثر مسافت تخمینی که میتوان با مقدار بنزین موجود در باک طی کرد را نمایش می دهد. این مسافت بر اساس میانگین مصرف سوخت شما محاسبه شده است. بنابراین مقدار مسافت طی شده واقعی می تواند با مقدار مسافت نشان داده شده متفاوت باشد.

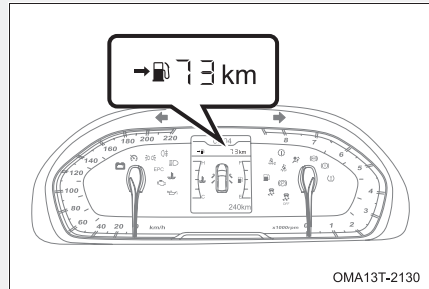

OMA13T-2130

توجه

- اگر مقدار کمی بنزین به باک اضافه کنید، مسافت محاسبه شده بازیابی نخواهد شد.
- در زمان سوخت گیری، موتور را خاموش کنید. اگر موتور را خاموش نکنید، مقدار مسافت محاسبه شده بازیابی نخواهد شد.

• اطلاعات حسگرهای دنده عقب

اگر سوئیچ باز بوده و دسته دنده در موقعیت دنده عقب (R) قرار داشته باشد، صفحه نمایشگر قادر خواهد بود تا اطلاعات دریافتی از رادار دنده عقب و حسگرهای دنده عقب را نمایش دهد. برای کسب اطلاعات بیشتر به قسمت سیستم هشدار دهنده دنده عقب در فصل ۴ مراجعه کنید.

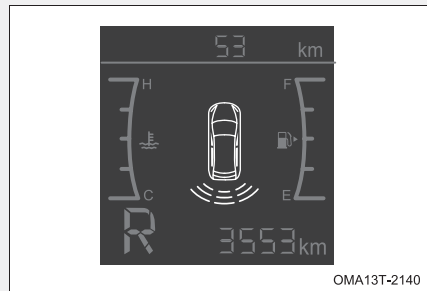

OMA13T-2140

زمان توسط صفحه نمایشگر به صورت ۲۴ ساعته نمایش داده می شود و قابل تنظیم توسط دکمه تنظیم نمایشگر می باشد. برای مشاهده روش تنظیم ساعت با استفاده از صفحه نمایشگر سیستم صوتی به بخش "تنظیمات زبان و ساعت" در ادامه همین فصل مراجعه کنید.

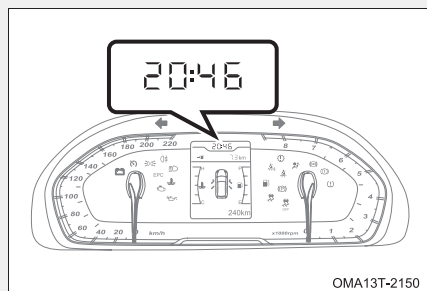

روش تنظیم ساعت با استفاده از دکمه تنظیم صفحه نمایشگر (واقع بر روی غربلیک فرمان) به شرح ذیل می باشد :

۱- با فشار دادن دکمه تنظیم، وارد صفحه مربوط به تنظیم ساعت شوید.

۲- دکمه تنظیم را فشار داده و نگه دارید تا عدد مربوط به ساعت به حالت انتخاب و قابل تنظیم در آید.

اکنون با هر بار فشار لحظه‌ای دکمه تنظیم، ساعت یک عدد افزایش می‌یابد. با فشار دادن و نگه داشتن دکمه، عدد ساعت به طور متوالی افزایش خواهد یافت.

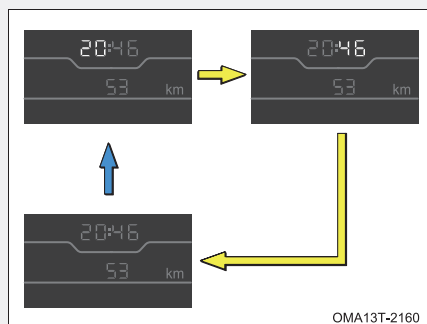

۳- پس از تنظیم عدد مربوط به ساعت به مدت ۵ ثانیه صبر کنید و هیچ اقدامی انجام ندهید تا سیستم به طور خودکار وارد قسمت تنظیم دقیقه شود .

در این مرحله با هر بار فشار لحظه‌ای دکمه تنظیم، به شماره دقیقه‌ها یک عدد افزوده میشود. با فشار دادن و نگه داشتن دکمه، عدد مربوط به دقیقه‌ها به طور متوالی افزایش خواهد یافت.

۴- پس از تنظیم دقیقه، ۵ ثانیه صبر کنید تا تنظیمات به طور خودکار ذخیره شود.

• نمایش وضعیت درب‌ها

در صورت باز شدن هر یک از درب‌های خودرو، صفحه نمایشگر وضعیت موجود آنها را نشان خواهد داد.

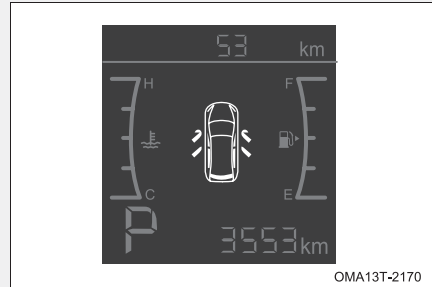

اگر سرعت حرکت خودرو کمتر از 5Km/h باشد و یک یا چند درب به طور کامل بسته نشده باشد، صفحه نمایشگر باز بودن درب مربوطه را نمایش خواهد داد. وقتی که سرعت خودرو از 5Km/h فراتر رفت، بوق اخطار، سه بار متوالی به صدا در آمده و صفحه نمایشگر، باز بودن درب مربوطه را با چشمک زدن به راننده اطلاع خواهد داد.

⚠ هشدار

- در صورت باز ماندن و یا به طور کامل بسته نشدن درب‌ها حرکت نکنید. چرا که ممکن است درب به طور ناگهانی باز شده و سرنشین به بیرون پرتاب شود.

• کیلومتر طی شده کلی خودرو

مسافت کل طی شده توسط خودرو در بازه ۰-۹۹۹۹۹۹ Km نمایش داده میشود. در صورتی که کیلومتر کلی خودرو به حداکثر مقدار خود برسد، عدد ۹۹۹۹۹۹ Km به طور دائم و ثابت نمایش داده خواهد شد.

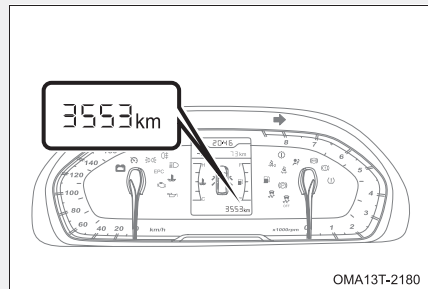

فشار باد لاستیک ها

اطلاعات فشار باد لاستیک ها پس از ایجاد شرایط لازم در نمایشگر نشان داده می شود .

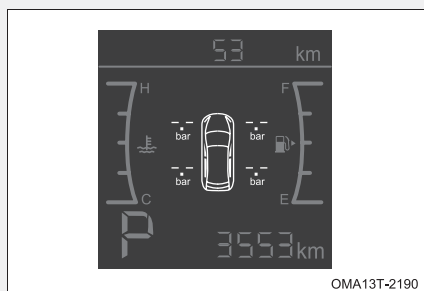

آلارم تعویض دنده (برای مدل مجهز به گیربکس دستی)

با افزایش یا کاهش دنده طبق شرایط سرعت خودرو و دور موتور ، اطلاعات نمایشگر راننده را از وضعیت تعویض دنده آگاه می سازد. اگر دنده انتخاب شده توسط راننده با دنده ای که باید انتخاب شود. همخوانی نداشته باشد ، فقط اطلاعات دنده مورد نظر در نمایشگر نشان داده می شود . ولی اگر دنده انتخاب شده با دنده مورد نظر همخوانی نداشته باشد ، نمایشگر بوق خطر را به صدا در آورده و اطلاعات دنده مورد نظر در پنل کیلومتر نمایش داده می شود.

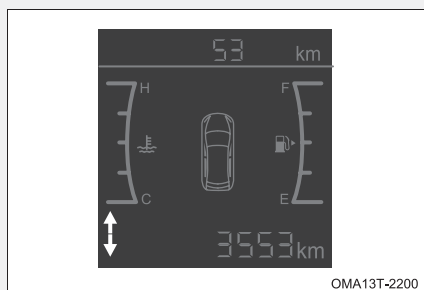

۲-۳ چراغ‌های نشانگر و هشدار

اطلاع‌رسانی به راننده در خصوص وضعیت کارکرد خودرو توسط چراغ‌های نشانگر صورت می‌پذیرد. چراغ‌های هشدار جهت اعلام هشدار به راننده در زمان بروز ایرادی که می‌تواند آسیب جدی به خودرو وارد کند، مورد استفاده قرار می‌گیرند. به محض اینکه سیستم خاصی از خودرو دچار مشکل شود، چراغ هشدار مربوط به آن سیستم روشن شده یا چشمک خواهد زد.

پس از باز شدن سوئیچ، بعضی از چراغ‌های هشدار جهت خود ارزیابی سیستم‌ها به مدت چند ثانیه روشن خواهند شد. چنانچه هر کدام از چراغ‌های هشدار روشن نشود و یا اینکه پس از روشن شدن موتور همچنان روشن بماند و یا چشمک بزند، جهت بازدید و یا تعمیر سیستم مربوطه به یکی از نمایندگی‌های مجاز مدیران خودرو مراجعه کنید.

چراغ اخطار کمربند راننده



پس از باز شدن سوئیچ، چنانچه کمربند راننده قفل نشده و یا به خوبی بسته نشده باشد، چراغ اخطار کمربند به طور مداوم چشمک خواهد زد. اگر سرعت خودرو به بالای 25 Km/h برسد، بوق اخطار نیز جهت یادآوری به راننده به صدا در خواهد آمد. اطلاعات بیش‌تر را می‌توانید در بخش «چراغ اخطار کمربند» در فصل ۳ مشاهده کنید.

هشدار

- سیستم کیسه هوا خودروهای تصادفی باید در محل یکی از نمایندگی‌های مجاز مدیران خودرو مورد بازدید و تعمیر قرار گیرد، حتی اگر کیسه هوا عمل نکرده باشند.

چراغ هشدار سیستم ترمز



اگر سوئیچ را باز کنید، چراغ هشدار سیستم ترمز نیز به همراه سایر چراغها روشن شده و پس از چند ثانیه خاموش خواهد شد. اگر این چراغ خاموش نشود و یا در حین رانندگی روشن شود، بیانگر وجود ایراد در سیستم ترمز خودرو می باشد و به عنوان اولین اقدام باید سطح روغن مخزن را بازدید کنید و در صورت لزوم به مقدار آن بی‌افزایید. اگر علت ایراد مشخص نشد، در اسرع وقت به یکی از نمایندگیهای مجاز مدیران خودرو مراجعه کنید.

هشدار 

- اگر چراغ هشدار ABS و چراغ هشدار سیستم ترمز به طور هم‌زمان روشن شوند، بلافاصله خودرو را متوقف کرده و فلاشر را روشن کنید. جهت بازدید و تعمیر سیستم ترمز، با یکی از نمایندگی‌های مجاز مدیران خودرو تماس بگیرید.

چراغ نشانگر روشن بودن چراغ‌های کوچک (چراغ پارک)



به محض روشن شدن چراغ‌های کوچک، چراغ نشان‌گر آن در صفحه کیلومترشمار نیز روشن خواهد شد.

چراغ نشانگر ترمز دستی



چراغ نشانگر ترمز دستی تا زمانی که سوئیچ باز نشود، روشن نخواهد شد. پس از این که اهرم ترمز دستی کشیده شد، چراغ نشان‌گر آن روشن شده و پس از خوابیدن کامل اهرم ترمز دستی، خاموش خواهد شد. اگر اهرم ترمز دستی به طور کامل نخوابیده باشد و سرعت خودرو بالاتر از 5km/h باشد، بوق اخطار به صدا درآمده و پیغام هشدار مربوطه در صفحه نمایش چند منظوره ظاهر خواهد شد.

چراغ هشدار سیستم ترمز



اگر سوئیچ را باز کنید، چراغ هشدار سیستم ترمز نیز به همراه سایر چراغها روشن شده و پس از چند ثانیه خاموش خواهد شد. اگر این چراغ خاموش نشود و یا در حین رانندگی روشن شود، بیانگر وجود ایراد در سیستم ترمز خودرو می باشد و به عنوان اولین اقدام باید سطح روغن مخزن را بازدید کنید و در صورت لزوم به مقدار آن بی افزایش دهید. اگر علت بروز ایرادمشخص نشد، در اسرع وقت به یکی از نمایندگی‌های مجاز مدیران خودرو مراجعه کنید.

⚠ هشدار

- روشن شدن چراغ هشدار سیستم ترمز گویای وجود ایراد در سیستم ترمز می باشد. در صورت مواجه شدن با این مساله، خودرو را در یک محل مناسب متوقف کرده و فلاشر را روشن کنید. جهت انجام بازدید و یا تعمیر با نمایندگی مجاز مدیران خودرو تماس حاصل نمایید.
- اگر مدارهای دوگانه سیستم ترمز دچار مشکل شوند، ترمزگیری خیلی ضعیف و یا اصلاً نیروی ترمزی نخواهد داشت. برای جلوگیری از بروز سوانح در این شرایط رانندگی نکنید.



چراغ هشدار دمای آب موتور

چراغ هشدار دمای آب موتور باید ۳ ثانیه پس از باز شدن سوئیچ، خاموش شود. اگر چراغ در حین رانندگی روشن شود، بلافاصله خودرو را در یک مکان مناسب پارک کنید و فلاشر را روشن کنید. اجازه دهید موتور به مدت چند دقیقه در حالت دور آرام روشن بماند و سپس آن را خاموش کنید. بررسی کنید که اگر سطح مایع خنک کننده موتور پایین است، به آن اضافه کنید. جهت بازدید و تعمیر به یکی از نمایندگی‌های مجاز مدیران خودرو مراجعه کنید.

⚠ هشدار

- مراقب خطر سوختگی باشید! در زمان داغ بودن موتور، مایع خنک کننده موتور تحت دما و فشار زیاد قرار دارد، لذا از بازدید موتور قبل از خنک شدن آن جدا خودداری کنید.
- از تماس با فن خنک کننده رادیاتور اجتناب کنید.





چراغ هشدار ایراد گیربکس (گیربکس اتوماتیک)

هم‌زمان با باز شدن سوئیچ، چراغ هشدار گیربکس نیز روشن شده و پس از چند ثانیه خاموش می‌شود. خاموش نشدن آن و یا روشن شدن آن در حین رانندگی نشانه وجود ایراد در گیربکس می‌باشد. در اسرع وقت جهت انجام سرویس و یا تعمیر به نمایندگی مجاز مدیران خودرو مراجعه کنید.



چراغ نشانگر روشن بودن مه شکن عقب

این چراغ پس از هر 10000km روشن می‌شود (شمارش مسافت طی شده، پس از هر بار خاموش شدن چراغ آچارمجددا شروع می‌شود) تا فرا رسیدن زمان سرویس دوره‌ای و مراجعه به نمایندگی را به راننده یادآوری کند.

توجه

- پس از هر سرویس دوره‌ای، چراغ آچار را توسط نمایندگی مجاز خاموش کنید.

روش‌های خاموش کردن چراغ آچار

■ با استفاده از دستگاه عیب‌یاب

این روش باید توسط افراد متخصص و توسط دستگاه عیب‌یاب صورت پذیرد و بدین منظور باید به محل نمایندگی مجاز مراجعه کنید.

■ با استفاده از دکمه تنظیم صفحه کیلومتر

گام اول:

سوئیچ را ببندید.

گام دوم:

دکمه تنظیم کیلومترشمار را فشار داده و نگه دارید، سپس سوئیچ را باز کنید و منتظر بمانید تا چراغ آچار خاموش شود. پس از خاموش شدن چراغ، دکمه تنظیم را رها کنید.



چراغ نشانگر کروز کنترل

زمانی که سوئیچ باز است، اگر کلید ON کروز کنترل را بزنید، چراغ نشانگر آن بر روی صفحه کیلومتر شروع به چشمک زدن کرده و سیستم در حالت آماده به کار قرار خواهد گرفت. پس از فعال شدن سیستم کروز کنترل، چراغ نشانگر آن به طور دایم روشن خواهد شد و با غیر فعال شدن کروز کنترل، چراغ نیز خاموش خواهد شد.



چراغ هشدار فشار روغن موتور

چراغ هشدار پایین بودن فشار روغن موتور باید ۳ ثانیه پس از باز شدن سوئیچ خاموش شود. اگر چراغ هشدار روشن باقی بماند یا در زمان رانندگی شروع به چشمک زدن کرده و هم‌زمان بوق اخطار نیز به صدا در آید، فوراً خودرو را متوقف کرده و موتور را خاموش کنید. فلاشر را روشن کرده و اقدام به بازدید سطح روغن موتور کنید. اگر مقدار روغن کم است به اندازه لازم اضافه کنید. اگر ایراد برطرف نشد، هر چه سریع‌تر با یکی از نمایندگان مجاز مدیران خودرو تماس بگیرید.

توجه

- اگر مصرف روغن موتور خودروی شما زیاد است، حتماً به نمایندگی مجاز مدیران خودرو مراجعه کنید.



چراغ نشانگر راهنما

چراغ نشانگر راهنما و فلاشر شامل نشانگر راهنمای چپ و راست می‌باشد. در صورت چرخاندن دسته راهنما به سمت چپ یا راست، چراغ نشانگر مربوط به همان سمت به طور آهسته چشمک خواهد زد. زمانی که فلاشر روشن می‌شود، چراغ نشانگر هر دو سمت به طور هم‌زمان چشمک خواهند زد.

توجه

- اگر فرکانس یا سرعت چشمک زدن چراغ نشانگر راهنما دو برابر شده و یا اصلاً روشن نشود، یعنی چراغ راهنمای مربوط به همان سمت ایراد دارد. جهت رفع ایراد به نمایندگی مجاز مدیران خودرو مراجعه کنید.

چراغ اخطار اتمام سوخت



پس از قرار گرفتن سوئیچ در وضعیت باز، چراغ درجه بنزین روشن شده و پس از چند ثانیه خاموش خواهد شد. زمانی که مقدار بنزین موجود در باک خیلی کم باشد، چراغ اخطار سوخت روشن می‌شود، در این مواقع فوراً اقدام به سوخت‌گیری نمایید.

توجه

در جاده‌های شیب‌دار به علت حرکت موجی شکل سوخت و جمع شدن در یک سمت باک، ممکن است چراغ اخطار سوخت روشن شود.

چراغ هشدار کیسه هوا



پس از باز شدن سوئیچ، چراغ هشدار کیسه هوا به مدت ۳ ثانیه روشن شده و سپس خاموش خواهد شد. اگر چراغ هشدار کیسه هوا خاموش نشود و یا در حین رانندگی روشن شود، یعنی سیستم کیسه هوادارای ایراد است و هر چه سریع‌تر باید جهت بازدید و تعمیر به یکی از نمایندگی‌های مجاز مدیران خودرو مراجعه کنید.

توجه

سیستم کیسه هوا خودروهای تصادفی باید در محل یکی از نمایندگی‌های مجاز مدیران خودرو مورد بازدید و تعمیر قرار گیرد، حتی اگر کیسه‌های هوا عمل نکرده باشند.



چراغ نشانگر نور بالا

زمانی که نور بالای چراغ جلو مورد استفاده قرار گیرد، چراغ نشانگر نور بالا در صفحه کیلومترشمار روشن خواهد شد.



چراغ نشانگر مه شکن عقب

با روشن شدن چراغ مه شکن عقب، چراغ نشانگر آن در صفحه کیلومترشمار نیز روشن خواهد شد.



چراغ هشدار ایراد سیستم انژکتوری (EPC)

پس از باز شدن سوئیچ، چراغ EPC روشن شده و سیستم کنترل الکترونیکی موتور اقدام به خودارزیابی خواهد نمود. اگر پس از روشن شدن موتور، چراغ EPC خاموش شود، یعنی سیستم انژکتوری یا سیستم کنترل الکترونیکی موتور ایرادی ندارد. ولی خاموش نشدن آن و یا روشن شدن در حین رانندگی، بیانگر وجود ایراد در سیستم می باشد که برای بازدید و رفع ایراد باید هر چه سریع تر به یکی از نمایندگی های مجاز مدیران خودرو مراجعه کنید.



چراغ هشدار ایراد موتور (چراغ چک)

پس از باز شدن سوئیچ، این چراغ روشن شده و سیستم کنترل الکترونیکی موتور شروع به خودارزیابی خواهد کرد. در صورت عدم وجود هر گونه خطایی در سیستم، پس از روشن شدن موتور، چراغ چک خاموش خواهد شد. اگر چراغ چک روشن باقی مانده و یا در حین رانندگی روشن شود، یعنی خودرو ایراد دارد، در اولین فرصت جهت رفع مشکل به یکی از نمایندگی های مجاز مدیران خودرو مراجعه کنید.

چراغ هشدار سیستم شارژ باتری



چراغ هشدار سیستم شارژ باتری پس از باز شدن سوئیچ، روشن شده و پس از استارت موتور، خاموش خواهد شد. اگر این چراغ پس از روشن شدن موتور، خاموش نشود و یا این که در حین رانندگی روشن شود، یعنی سیستم شارژ باتری دچار ایراد شده است. خودرو را در یک مکان امن متوقف کرده و پس از روشن کردن فلاشر، موتور را خاموش کنید. بلافاصله جهت بازدید و تعمیر توسط شماره ۴۷۶۵۱-۰۲۱ با امداد مدیران خودرو تماس بگیرید.

توجه

- اگر چراغ هشدار سیستم شارژ باتری خودرو روشن شده است، تا زمانی که ایراد برطرف نشده است، از روشن کردن موتور و یا استفاده از لوازم برقی خودرو اجتناب کنید تا باتری خالی نشود.

چراغ اخطار سیستم کنترل پایداری ESP (در صورت مجهز بودن)



چراغ اخطار ESP پس از ۳ ثانیه از باز شدن سوئیچ، به طور خودکار خاموش می شود. این چراغ در زمان هایی که سیستم ESP فعال می شود، شروع به چشمک زدن می کند. اگر چراغ به طور مداوم روشن بماند، بیان گر وجود ایراد در سیستم می باشد. جهت حفظ ایمنی، خودرو را جهت بازدید و یا تعمیر به یکی از نمایندگی های مجاز مدیران خودرو ببرید.

چراغ نشانگر غیر فعال شدن سیستم ESP



چراغ کلید ESP OFF پس از 3 ثانیه از باز شدن سوئیچ به طور خودکار خاموش می شود. با فشار دادن کلید غیر فعال شدن سیستم ESP (ESP OFF)، سیستم غیر فعال شده و چراغ کلید ESP OFF روشن خواهد شد. برای فعال سازی مجدد سیستم ESP، کلید را یک بار دیگر فشار دهید. چراغ زمینه کلید نیز خاموش خواهد شد.



چراغ خطر تنظیم نبودن باد تایر (در صورت تجهیز)

پس از باز شدن سوئیچ ، چراغ خطر تنظیم نبودن باد تایر پس از ۳ ثانیه خاموش میشود. اگر چراغ هشدار خاموش نشود و یا در حین رانندگی روشن شود، توسط سیستم TPMS کم یا زیاد بودن فشار باد چرخ ها در صفحه نمایشگر نمایش داده می شود . در صورت روشن شدن چراغ خطر باد تایر TPMS تایر مورد نظر را بررسی کنید و نسبت به تنظیم باد یا تعویض آن اقدام کنید.



چراغ خطر کمربند سرنشین جلو

اگر سوئیچ باز باشد و کمربند سرنشین جلو قفل نشده و یا به درستی بسته نشده باشد چراغ خطر کمربند به طور مداوم چشمک خواهد زد. اگر سرعت حرکت خودرو از ۲۵KM/H تجاوز کند علاوه بر چراغ چشمک زن بوق خطر نیز به صدا در خواهد آمد و باز بودن کمربند را یادآوری خواهد نمود . اطلاعات بیشتر را می توانید در بخش (چراغ خطر کمربند) در فصل ۳ مشاهده کنید.

فصل ۳ تجهیزات و امکانات خودرو

۷۲ ۳-۸ درب موتور	۵۲ ۳-۱ کلیدها
۷۴ ۳-۹ درب باک	۵۲ سوئیچ
۷۷ ۳-۱۰ کمرندهای ایمنی	۵۳ ریموت کنترل
۷۷ چراغ اخطار کمر بند	۵۴ تعویض باتری ریموت
۷۸ استفاده صحیح از کمر بند	۵۷ ۳-۲ قفل کردن و باز کردن درب‌ها
۷۹ نگه‌داری کمر بند	 قفل کردن و باز کردن درب‌ها به وسیله ریموت کنترل
۸۰ قفل کردن و باز کردن کمر بند	۵۷ قفل کردن و باز کردن درب‌ها به وسیله سوئیچ مکانیکی
۸۲ تنظیم ارتفاع کمر بند جلو	۵۸ قفل کردن و باز کردن درب صندوق
۸۳ مرتب کردن قفل کمرندهای عقب	۵۸ ۳-۳ قفل درب
۸۴ استفاده کودکان از کمر بند	۶۰ باز کردن درب‌ها بوسیله دستگیره داخلی
۸۵ استفاده بانوان باردار از کمر بند	۶۰ قفل کردن و باز کردن درب‌ها با کلید قفل مرکزی
۸۶ ۳-۱۱ کیسه هوا	۶۰ قفل کودک درب عقب
۸۶ چراغ هشدار کیسه هوا	۶۱ ۳-۴ سیستم ضد سرقت و دزدگیر ...
۸۷ کیسه‌هواراننده و کیسه‌هواسرنشین جلو	۶۲ سیستم ضد سرقت
۸۹ موارد احتیاطی	۶۳ سیستم دزدگیر
۹۱ دستکاری و ایجاد تغییرات در سیستم کیسه هوا	۶۵ ۳-۵ بوق
		۶۶ ۳-۶ غربیلک فرمان
		۶۶ تنظیم غربیلک فرمان
		۶۷ ۳-۷ شیشه درب‌ها
		۶۷ شیشه بالا برها

۱-۳ کلیدها

سوئیچ

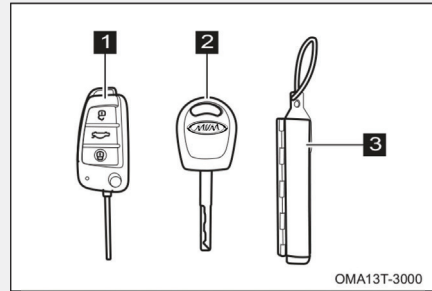

۱ کلید و ریموت کنترل

۲ کلید یدکی

۳ پلاک و شماره سریال کلید

۱ کلید و ریموت کنترل

قفل کردن و یا باز کردن درب‌ها توسط امواج و فعال و غیرفعال کردن سیستم دزدگیر توسط ریموت کنترل صورت می‌پذیرد. همچنین هر کلید دارای سوئیچ مکانیکی جهت قفل کردن و باز کردن درب‌ها به صورت دستی می‌باشد.

۲ کلید یدکی (کلید مکانیکی)

۲ باز کردن و قفل کردن درب‌ها بدون استفاده از ریموت کنترل و فقط به صورت مکانیکی توسط کلید یدکی صورت می‌پذیرد.

۳ پلاک کد کلید

پلاک کد کلید در داخل یک کاور قرار داده شده است. این پلاک را در جای امن نگهداری کنید، کد کلید را یادداشت کنید تا در مواقع لازم از آن استفاده کنید.

توجه

- پلاک شماره کلید را در داخل خودرو قرار ندهید تا از کپی‌برداری و ساخت کلید مشابه توسط افراد ناشناس جلوگیری شود.
- کلید را تحت فشار قرار ندهید.
- از برخورد کلیدها با اجسام سخت جلوگیری کنید.
- کلیدها را به مدت زیاد در معرض دمای بالا قرار ندهید.
- از تماس کلیدها با آب یا مواد خورنده جلوگیری کنید.
- اگر کلیدی نتوانست موتور را روشن کند، برای تهیه کلید جدید به یکی از نمایندگی‌های مجاز مدیران خودرو مراجعه کنید.

کلید ریموت دار

- | | |
|---|--------------------|
| ۱ | ضامن سوئیچ مکانیکی |
| ۲ | دکمه قفل کردن |
| ۳ | دکمه صندوق پرن |
| ۴ | دکمه باز کردن |
| ۵ | چراغ |

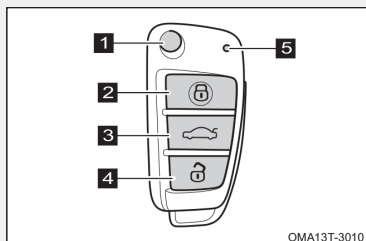

ضامن روی کلیدها را فشار دهید تا بتوانید از سوئیچ مکانیکی کلید استفاده کنید. برای برگرداندن سوئیچ به محل خود، مجدداً ضامن را فشار دهید و سوئیچ مکانیکی را با دست به محل خود هدایت کنید.

در صورت مفقود شدن کلیدها، با مراجعه به یکی از نمایندگی‌های مجاز مدیران خودرو اقدام به تهیه کلید جدید کنید.

کلید یدکی را جهت استفاده در مواقع اضطراری، در یک مکان امن نگهداری کنید. برد موثر کلیدها برای باز کردن و یا قفل کردن درب‌ها در حدود ۱۰ متر (مناطق بدون مانع) می‌باشد. در صورتی که فاصله ریموت با خودرو بیش‌تر از ۱۰ متر باشد، احتمالاً کار نخواهد کرد.

توجه

- برد موثر کلیدها برای قفل کردن و باز کردن درب‌ها در صورتی که امواج آن‌ها توسط موانع منحرف شود، کوتاه‌تر خواهد شد.

اگر در فاصله مناسب، کلید نتواند درب‌ها را باز یا قفل کند، موارد زیر را بررسی کنید:

- باتری ریموت را بازدید کنید و در صورت خالی شدن، تعویض کنید.
 - به قسمت «تعویض باتری ریموت» در ادامه همین فصل مراجعه کنید.
- بررسی کنید که آیا در اطراف شما ایستگاه رادیویی و یا برج مراقبت فرودگاه وجود ندارد. که امواج فرستنده‌های آن‌ها باعث ایجاد اختلال در کارکرد ریموت کنترل کلید شده باشد؟

امواج ریموت کنترل کلیدها ممکن است با سایر امواج کوتاه مانند ایستگاه های رادیویی کوچک، سایر ریموت کنترل ها و یا سیستم های دزدگیر، برخورد کرده و ایجاد تداخل کند. در این مواقع که کلیدها نمی توانند دربها را قفل یا باز کنند، از سوئیچ مکانیکی استفاده کنید.

توجه

- بدون کسب مجوز، تغییری در فرکانس و قدرت ارسال امواج (نصب تقویت کننده) ندهید و یا هیچ گونه آنتن خارجی یا آنتن ارسال امواج نصب نکنید.
- مراقب باشید تا در زمان استفاده از ریموت، تداخلی با ارتباطات رادیویی محلی نداشته باشید. در صورت تداخل از ریموت استفاده نکنید. پس از خروج از این محدوده، می توانید مجدداً از ریموت استفاده کنید.
- ریموت کنترل یک دستگاه فرستنده رادیویی با قدرت پایین می باشد که به راحتی می تواند تحت تاثیر امواج رادیویی مختلف و تحت تشعشع دستگاه های صنعتی، تحقیقاتی و تجهیزات پزشکی قرار گیرد.

در صورت مفقود شدن کلیدها با مراجعه به یکی از نمایندگی های مجاز مدیران خودرو اقدام به تهیه کلید جدید نمایید.

تعویض باتری ریموت کنترل

بروز هر یک از حالات زیر بیانگر ضعیف شدن و یا خالی شدن باتری ریموت است:

۱- کلید در فاصله مناسب و بدون مانع نتواند دربها را باز و یا قفل کند.

۲- چراغ روی کلید کم نور شده و یا اصلاً روشن نشود.

از باتری استاندارد و توصیه شده شرکت مدیران خودرو استفاده کنید.

باتری توصیه شده: Panasonic CR2032

توجه

- هنگام تعویض باتری مراقب باشید سایر قطعات ریموت آسیب نبینند، یا گم نشوند.
- فقط از باتری استاندارد استفاده کنید.

هشدار

- نسبت به بلعیده شدن باتری تعویض شده توسط کودکان مراقبت ویژه‌ای داشته باشید. این کار منجر به صدمات شدید در دستگاه گوارش خواهد شد.

برای تعویض باتری طبق مراحل زیر اقدام کنید:

۱. توسط پیچ‌گوشتی تخت و نوارپیچ شده، درپوش کلید را باز کنید.

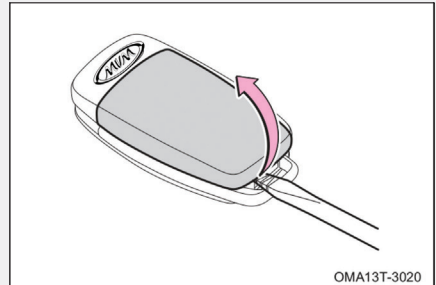

۲. باتری کهنه را از جای خود خارج کرده و باتری نو را به نحوی که قطب مثبت (+) آن رو به بالا باشد، جایگزین کنید.



۳. قطعات باز شده را به ترتیب عکس مراحل باز کردن آن‌ها، مونتاژ کنید.

۴. بررسی کنید که آیا با فشار دادن دکمه‌ها، چراغ روی کلید روشن می‌شود یا خیر؟ همچنین عملکرد درست کلید را پس از تعویض باتری کنترل کنید. در صورت مشاهده هر گونه ایراد، به نمایندگی مجاز مدیران خودرو مراجعه نمایید.

توجه

- از آسیب دیدن پایه‌های نگه‌دارنده باتری ممانعت کنید.
- از قرارگیری صحیح قطب‌های باتری در جای خود اطمینان حاصل کنید.
- با دستان خیس باتری را تعویض نکنید. زیرا آب می‌تواند باعث زنگ‌زدگی شود.
- از تماس انگشتان دست و یا ناخن با باتری نو جلوگیری کنید.
- از تماس و یا دست‌کاری قطعات کیت الکترونیکی ریموت اجتناب کنید، زیرا باعث ایجاد اختلال در کارکرد آن خواهد شد.
- از خم شدن الکترودهای باتری به هنگام نصب جلوگیری کنید.
- از نصب صحیح اجزا باز شده دیگر مطمئن شوید.

حفاظت از محیط زیست 

- باتری لیتیومی مستعمل نباید در مجاورت زباله‌های خانگی قرار داده شود. باتری مستعمل باید مطابق با قوانین حفاظت از محیط زیست معدوم شود.

۲-۳ قفل کردن و باز کردن دربها

قفل کردن و باز کردن دربها به وسیله ریموت کنترل

قفل کردن

دکمه قفل روی ریموت کنترل را فشار دهید تا دربها قفل شوند. همزمان با قفل شدن، چراغهای راهنما یک بار روشن و خاموش شده و بوق یک بار به صدا در خواهد آمد و چراغ ضد سرقت به طور مداوم به حالت چشمک زن در خواهد آمد تا فعال شدن سیستم را اعلام نماید.

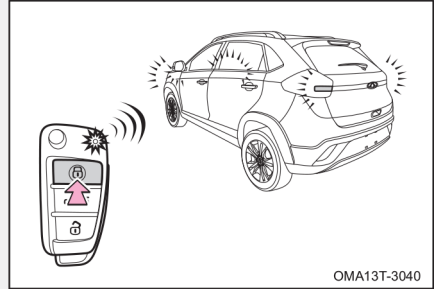

اگر یکی از دربها باز و یا نیمه باز مانده باشد، پس از زدن دکمه قفل روی کلید هوشمند یا ریموت کنترل کلیه دربها قفل شده و بلافاصله باز خواهند شد، همزمان چراغهای راهنما دو بار چشمک زده و بوق به صدا در نخواهد آمد تا به راننده اعلام کند که سیستم دزدگیر فعال نشده است.

باز کردن

دکمه باز کردن روی کلید هوشمند یا ریموت کنترل را فشار دهید تا دربها باز شوند. همزمان با باز شدن، چراغهای راهنما دو بار چشمک خواهند زد. سیستم دزدگیر خودرو غیر فعال شده و چراغ ضد سرقت نیز خاموش خواهد شد.

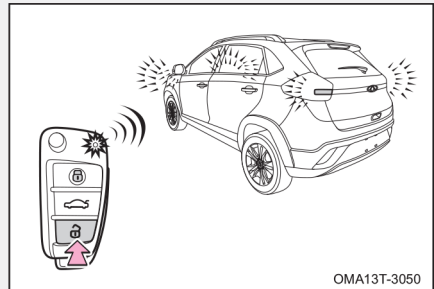

پس از باز شدن قفل دربها توسط ریموت کنترل شما ۳۰ ثانیه فرصت دارید تا دربها را باز کنید. اگر در این مدت هیچ یک از دربها باز نشوند، دربها به طور خودکار قفل خواهند شد.

توجه

- در صورتی که سوئیچ باز باشد و یا در موقعیت ACC قرار داشته باشد، قفل کردن دربها با استفاده از ریموت کنترل امکان پذیر نخواهد بود.

قفل کردن و باز کردن درب‌ها به وسیله سوئیچ مکانیکی

فقط درب راننده دارای مغزی جهت باز و یا قفل شدن توسط سوئیچ مکانیکی می باشد. سوئیچ را وارد مغزی قفل درب کرده و بچرخانید تا قفل و یا باز شود. سوئیچ را در جهت خلاف عقربه‌های ساعت بچرخانید تا درب باز شود. سوئیچ را در جهت عقربه‌های ساعت بچرخانید تا درب قفل شود.

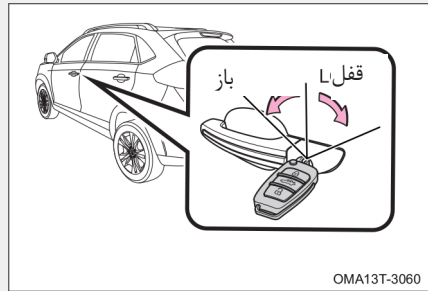

توجه

- سیستم دزدگیر در صورت قفل شدن درب‌ها با سوئیچ مکانیکی فعال نخواهد شد. لذا توصیه می‌شود درب‌ها را با استفاده از ریموت کنترل قفل کنید.

قفل کردن و باز کردن درب صندوق

زمانی که درب های خودرو از وضعیت قفل به وضعیت باز تغییر حالت داده اند ، با فشار دادن سوئیچ دستگیره درب صندوق می توانید آن را باز کنید.

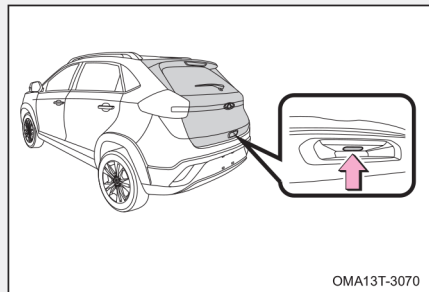

زمانی که درب های خودرو در حالت قفل قرار دارند ، درب صندوق را از طریق یکی از روش های زیر می توانید باز کنید.

با استفاده از دکمه صندوق پیران روی ریموت کنترل

دکمه صندوق پیران روی کلید هوشمند یا ریموت کنترل را به مدت ۱/۵ ثانیه فشار داده و نگه دارید تا درب صندوق باز شود. چراغ های راهنما نیز یک بار روشن و خاموش خواهند شد. سپس با استفاده از دستگیره درب صندوق آن را باز کنید

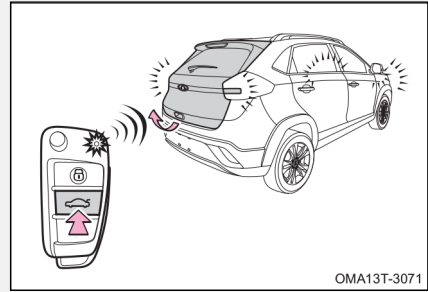

دستگیره اضطراری درب صندوق

اگر درب صندوق با استفاده از روش های فوق باز نشد می توانید از دستگیره اضطراری درب صندوق برای باز کردن آن از سمت داخل کابین استفاده کنید.

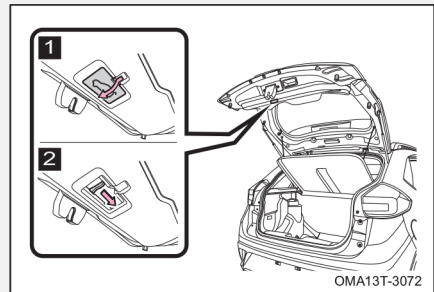

⚠ هشدار

- از بسته شدن کامل درب صندوق قبل از شروع رانندگی مطمئن شوید. در غیر این صورت ممکن است اشیا داخل آن در هنگام رانندگی به بیرون پرتاب شوند.
- به کودکان اجازه ندهید که درب صندوق را باز و بسته کنند، چرا که ممکن است به علت بسته شدن ناخواسته دست‌ها و یا گردن آن‌ها لای در بماند.

۳-۳ قفل دربها

باز کردن درب ها با استفاده از دستگیره داخلی

زمانی که درب قفل است، دستگیره داخلی را یک بار بکشید تا از حالت قفل خارج شود. حال برای باز کردن درب، دستگیره را یک بار دیگر بکشید. اگر درب قفل نباشد، یک بار کشیدن دستگیره داخلی برای باز کردن کافی است.

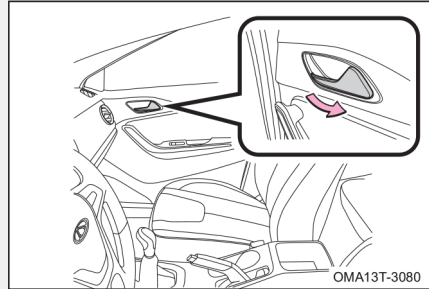

OMA13T-3080

قفل کردن و باز کردن دربها توسط کلید قفل مرکزی

۱ کلید باز کردن

۲ کلید قفل کردن

بافشار دادن کلیدهای بالا می توانید درب ها را باز و یا قفل کنید.
اگر یکی از درب ها باز باشد، سایر درب ها را نمی توانید قفل کنید.

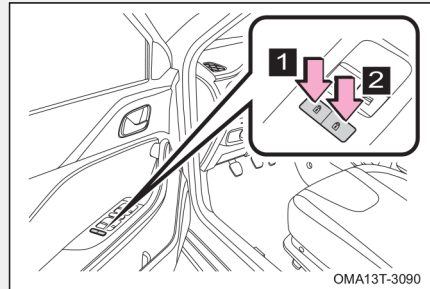

OMA13T-3090

قفل کودک درب عقب

قفل کودک در داخل درب عقب تعبیه شده است. برای فعال یا غیر فعال کردن آن زبانه مربوط به قفل کودک را مطابق شکل به سمت بالا یا پایین بکشید.
 قفل کردن: زبانه را به سمت راست بکشید.
 باز کردن: زبانه را به سمت چپ بکشید.

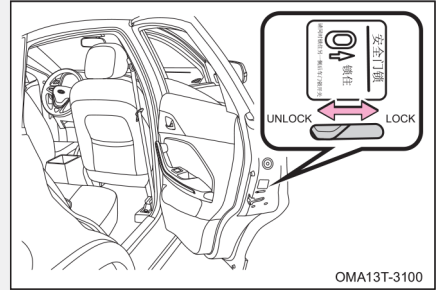

توجه

- در صورت فعال بودن قفل کودک، درب عقب فقط از سمت بیرون قابل باز شدن است. این نکته را زمانی که کودکی داخل خودرو است، فراموش نکنید.

هشدار

- قبل از شروع رانندگی از قفل بودن تمامی درب‌ها اطمینان حاصل کنید.
- چنانچه کودکی در صندلی عقب خودرو نشسته است، جهت جلوگیری از باز شدن ناخواسته درب در حین رانندگی، حتما قفل کودک را فعال کنید.
- جهت جلوگیری از محبوس شدن سرنشینان خودرو در زمان تصادف، به یاد داشته باشید که اگر قفل کودک فعال باشد، درب عقب فقط از سمت بیرون قابل باز شدن می‌باشد.
- در هوای گرم، دمای داخلی کابین پس از خاموش شدن موتور به سرعت افزایش می‌یابد. در این شرایط - کودکان و یا حیوانات خانگی را تنها در داخل خودرو رها نکنید. چرا که دمای بالا می‌تواند باعث خفگی و یا حتی مرگ در زمان کوتاه شود.

۳-۴ سیستم ضد سرقت و دزدگیر

خودروی شما به دو نوع سیستم ضد سرقت مجهز می‌باشد. سیستم ضد سرقت موتور (ایموبلایزر) و سیستم دزدگیر.

سیستم ضد سرقت موتور (ایموبلایزر)

کلیدهای خودرو دارای چیپ‌های الکترونیکی می‌باشند که اجازه روشن شدن موتور توسط کلیدهای غیرمجاز و کلیدهایی که به واحد کنترل ایموبلایزر معرفی نشده‌اند را نمی‌دهد.

شرایط زیر ممکن است باعث ایجاد اختلال در سیستم ضد سرقت شود:

- اگر کلید در تماس با اشیاء فلزی باشد.
- کلید متعلق به خودروی دیگر در تماس با کلید خودرو شما باشد و یا در نزدیکی سیستم ضد سرقت قرار گرفته باشد.

اگر خودروی شما قادر به روشن شدن نیست، جهت رفع مشکل می‌توانید توسط شماره ۴۷۶۵۱-۰۲۱ با امداد خودرو تماس گرفته و یا یکی از نمایندگی‌های مجاز مدیران خودرو مراجعه کنید.

توجه

- حذف یا ایجاد هرگونه تغییر در سیستم ایموبلایزر باعث از دست رفتن قابلیت ضد سرقت خودرو خواهد شد.



سیستم دزدگیر

در صورت تشخیص یک ورود غیرمجاز به داخل خودرو، سیستم دزدگیر اقدام به فعال کردن آژیر و روشن و خاموش کردن چراغ‌های راهنما خواهد کرد.

■ آماده به کار شدن سیستم دزدگیر

موتور را خاموش کرده و سوئیچ را ببندید، کلیه درب‌ها، درب صندوق و درب موتور را ببندید و آن‌ها را توسط ریموت کنترل، قفل کنید. سیستم دزدگیر به طور خودکار وارد حالت آماده به کار خواهد شد. نشانه‌های فعال شدن سیستم دزدگیر عبارت‌اند از:

قفل بودن تمامی درب‌ها، یک بار چشمک زدن چراغ‌های راهنما، یک بار به صدا در آمدن بوق. در صورتی که یکی از درب‌های جانبی، درب صندوق و درب موتور به خوبی بسته نشده باشند و یا سوئیچ به طور کامل بسته نشده باشد، سیستم دزدگیر فعال نخواهد شد. نشانه‌های فعال نشدن سیستم دزدگیر عبارت‌اند از: دو بار چشمک زدن چراغ‌های راهنما و به صدا در نیامدن بوق.

■ نحوه اعلام هشدار

اگر یکی از درب‌ها، درب صندوق و یا درب موتور که در حالت قفل قرار دارند، به روشی غیر از استفاده ریموت کنترل از حالت قفل خارج شده و یا باز شوند (مثلا درب‌ها توسط سوئیچ مکانیکی باز شود، یا شخصی درب‌ها را از داخل خودرو باز کند و یا سوئیچ را باز کند)، سیستم دزدگیر به کار افتاده و به مدت ۲۸ ثانیه آژیر به صدا در آمده و چراغ‌های راهنما چشمک خواهند زد. پس از ۳ ثانیه فاصله، آژیر و چراغ‌های راهنما مجدداً به مدت ۲۸ ثانیه به کار خواهند افتاد و این عمل ۸ بار تکرار خواهد شد. در خلال این اتفاقات، اگر درب‌های خودرو، درب صندوق عقب و درب موتور را ببندید، سیستم دزدگیر پس از به اتمام رسیدن بوق اخطار ۲۸ ثانیه‌ای که در حال پخش است، مجدداً به حالت آماده به کار باز خواهد گشت.

■ غیر فعال کردن و یا متوقف کردن اعلام هشدار

با یکی از دوروش زیر می‌توانید دزدگیر را خاموش کنید:

- قفل کردن درب‌ها با استفاده از ریموت کنترل:
 - کلیه درب‌ها و درب صندوق از حالت قفل خارج شده و چراغ‌های راهنما دوبار چشمک خواهند زد.
 - باز کردن سوئیچ:
- آژیر پس از چند ثانیه خاموش خواهد شد.
- پس از اتمام سومین مرتبه ۲۸ ثانیه‌ای به صدا درآمدن آژیر و چشمک‌زدن چراغ‌های راهنما، سیستم دزدگیر به طور خودکار خاموش می‌شود.

👁 توجه

برای جلوگیری از به صدا در آمدن ناخواسته آژیر، اطمینان حاصل کنید که:

- شخصی در داخل خودرو وجود نداشته باشد.
- شیشه درب‌ها و سان‌روف به طور کامل بسته شده باشند.

۳-۵ بوق

برای استفاده از بوق، بر روی تصویر حک شده بوق بر روی غربیلک فرمان و یا اطراف آن فشار آورید. بوق در زمان خاموش بودن سوئیچ نیز قابل استفاده است.

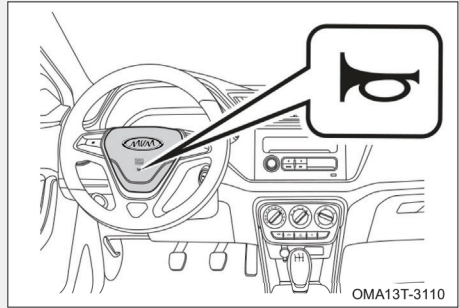

توجه

- از بوق در نزدیکی محل‌هایی مانند مدارس، بیمارستان‌ها و مجتمع‌های مسکونی استفاده نکنید.
- ضمن احترام به قوانین و مقررات اجتماعی از بوق استفاده کنید.

۳-۶ غربیلک فرمان تنظیم غربیلک فرمان

برای داشتن یک رانندگی ایمن و راحت، احتمالا نیاز به تنظیم زاویه شیب غربیلک فرمان داشته باشید.

برای تنظیم کردن غربیلک فرمان، خودرو را در یک مکان مناسب متوقف کرده و سوئیچ را ببندید. اهرم قفل کننده تلسکوپی فرمان را به سمت پایین بکشید و با بالا و پایین بردن غربیلک، آن را در موقعیت مناسب تنظیم کنید، سپس اهرم قفل کننده را به جای اصلی خود بازگردانید.

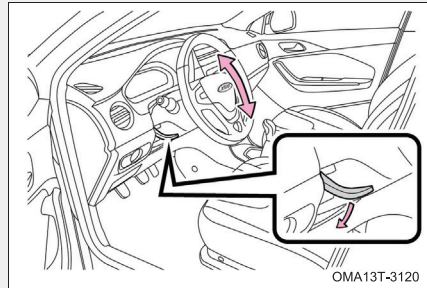

⚠ هشدار

- در خلال رانندگی اقدام به تنظیم غربیلک فرمان نکنید. انجام دادن این کار باعث از دست رفتن کنترل خودرو و در نتیجه منجر به تصادف، جراحت و حتی مرگ می شود.
- به منظور رعایت ایمنی، پس از تنظیم غربیلک فرمان، آن را به سمت بالا و پایین تکان دهید تا از قفل شدن درست تلسکوپی اطمینان یابید. در غیر این صورت ممکن است در حین رانندگی به طور ناگهانی تکان بخورد.

۳-۷ شیشه درب‌ها

شیشه بالابرها

مجموعه کلید شیشه بالابرهای درب راننده توانایی کنترل کلیه شیشه‌ها را دارد.

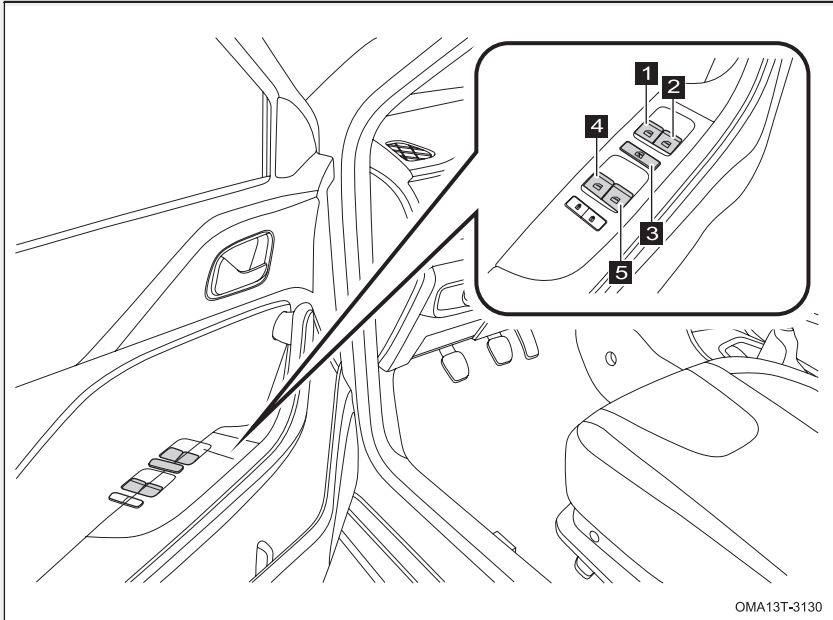

OMA13T-3130

- ۱ کلید شیشه بالابر درب جلو چپ
- ۲ کلید شیشه بالابر درب جلو راست
- ۳ کلید قفل شیشه بالابرها
- ۴ کلید شیشه بالابر درب عقب چپ
- ۵ کلید شیشه بالابر درب عقب راست

زمانی که سوئیچ باز باشد، می‌توان با استفاده از هر کلید، شیشه متناظر با آن کلید را بالا یا پایین برد. و در صورتی که کلیه درب‌ها به طور کامل بسته باشند، ۱۲۰ ثانیه پس از بستن سوئیچ نیز می‌توان از شیشه بالابرها استفاده کرد. ولی اگر در این فاصله هریک از درب‌ها باز شود، دیگر نمی‌توان از شیشه بالابرها استفاده کرد.

۱ باز شدن خودکار شیشه با فشار لحظه ای

کلید

۲ باز شدن شیشه با فشار دادن و نگه داشتن

کلید

۳ بسته شدن شیشه با کشیدن و نگه داشتن

کلید

۴ بسته شدن خودکار شیشه با کشیدن لحظه ای

ای کلید

برای متوقف شدن شیشه کافی است کلید را یک بار فشار داده و یا بکشید

بر روی تمامی درب‌های جانبی، یک کلید مجزا هم برای به کار انداختن شیشه بالای همان درب تعبیه شده است.

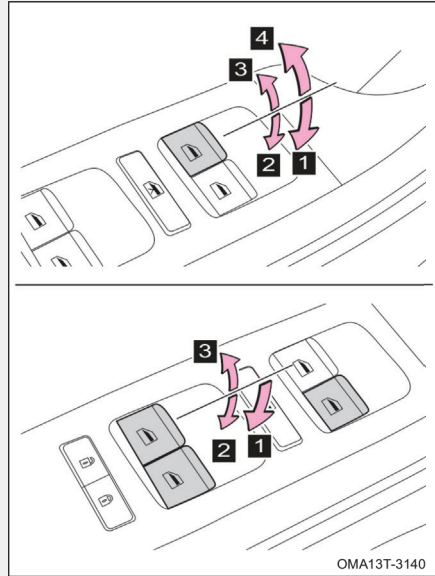

۱ باز شدن خودکار شیشه با فشار لحظه ای

کلید

۲ باز شدن شیشه با فشار و نگه داشتن کلید

۳ بسته شدن شیشه با کشیدن و نگه داشتن

کلید

برای متوقف شدن شیشه کافی است کلید را یک

بار فشار داده و یا بکشید

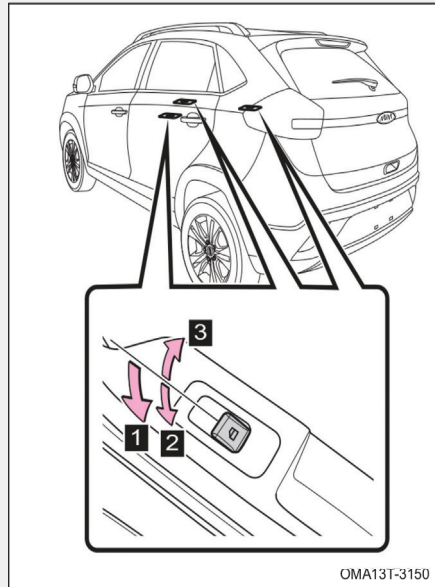

- اعضا بدن سرنشینان نباید به گونه‌ای قرار گیرد که موقع به کار افتادن شیشه بالابرها، احتمال گیر کردن آن‌ها وجود داشته باشد.
- هرگز اجازه ندهید کودکان شیشه بالابرها را به تنهایی به کار ببندازند. گیر کردن در بین شیشه هنگام بالا رفتن آن ممکن است باعث ایجاد جراحت شود.
- هیچ‌کس (مخصوصاً کودکان) را در خودرو تنها نگذارید، به‌ویژه اگر سوئیچ را روی مغزی جا گذاشته باشید. احتمال دارد از شیشه بالابر استفاده کرده و در لای آن گیر بیفتد.

پایین آمدن شیشه‌ها با ریموت (در صورت مجهز بودن)

در صورتی که سوئیچ خاموش بوده و تمامی درب‌های خودرو به طور کامل بسته باشند اگر دکمه باز کردن روی کلید هوشمند (یا ریموت کنترل) را فشار داده و نگه دارید، شیشه‌ها به طور خودکار پایین خواهند آمد. برای توقف این عمل، دکمه روی ریموت را رها کنید.

بالا آمدن شیشه‌ها با ریموت (در صورت مجهز بودن)

در صورتی که سوئیچ خاموش بوده و تمامی درب‌های خودرو به طور کامل بسته باشند اگر دکمه قفل کردن روی کلید هوشمند (یا ریموت کنترل) را فشار داده و نگه دارید، شیشه‌ها به طور خودکار بالا خواهند آمد. برای توقف این عمل، دکمه روی ریموت را رها کنید.

برگشت خودکار شیشه (در صورت مجبز بودن)

قابلیت برگشت خودکار شیشه یک قابلیت ایمنی است. به طوری که اگر هنگام بالا رفتن شیشه مانعی در مقابل آن قرار گیرد متوقف شده و مقداری پایین می آید تا بتوان مانع را دور کرد.

اگر هر دو قابلیت بالا در خودروی شما غیر فعال است مراحل زیر را جهت فعال سازی آن ها انجام دهید.

- سوئیچ را باز کنید.
- کلیه شیشه ها را ببندید.
- کید شیشه بالابر ها را حداقل به مدت ۱ ثانیه به سمت بالا کشیده و نگه دارید. مجددا این عمل را حداقل به مدت ۱ ثانیه دیگر اجرا کنید. اکنون هردو قابلیت ذکر شده در بالا فعال سازی شده اند. شما می توانید این عمل را به طور مجزا برای یک شیشه و یا به طور پشت سرهم برای کلیه شیشه ها انجام دهید.
- به شرط آن که درب های جلو به طور کامل بسته باشند، تا ۳ دقیقه پس از بستن سوئیچ می توان از کلیدهای شیشه بالابر استفاده کرد.

کلید قفل شیشه بالابرها

با فشردن شدن کلید قفل شیشه بالابرها، کلیه کلیدهای شیشه بالابر روی دربها غیرفعال خواهند شد. در این شرایط فقط کلیدهای روی درب راننده قادر به راه انداختن شیشه بالابرها خواهند بود. برای خارج شدن از این حالت، کلید قفل شیشه بالابرها را یک بار دیگر فشار دهید.

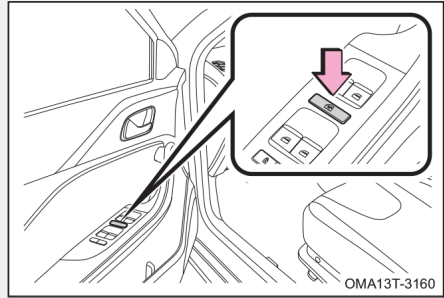

در صورتی کودکان جزء سرنشینان خودرو باشند، استفاده از این کلید توصیه می‌شود.

۸-۳ درب موتور

دستگیره بازکن درب موتور در قسمت پایینی سمت چپ داشبورد و در کنار پای راننده قرار گرفته است:

۱- دستگیره بازکن درب موتور را به سمت بالا بکشید تا درب موتور کمی به سمت بالا ببرد.

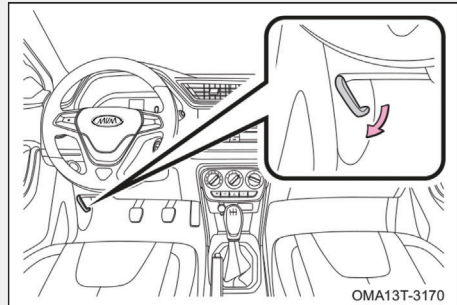

OMA13T-3170

۲- دست خود را به زیر درب موتور برده و انگشتان خود را به شستی قفل درب موتور برسانید. شستی را به سمت چپ فشار داده و همزمان درب موتور را به سمت بالا بکشید.

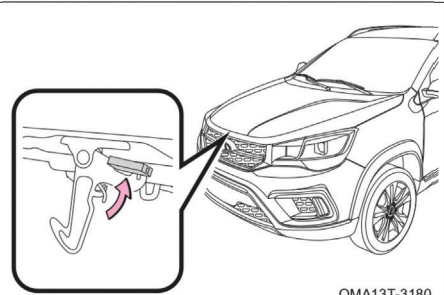

OMA13T-3180

۳- درب موتور را تا ارتفاع مشخصی بالا ببرید و آن را توسط میله نگه دارنده درب موتور ثابت نگه دارید.

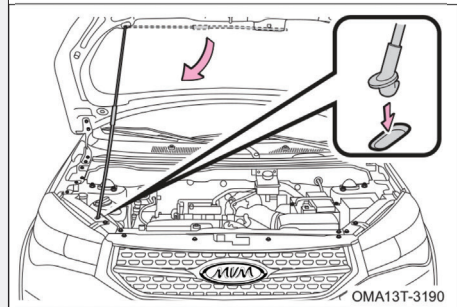

OMA13T-3190

۴- برای بستن درب موتور، ابتدا آن را با دست تا ارتفاع ۳۰-۲۰ سانتی متری بالای قفل پایین بیاورید و سپس رها کنید تا در داخل قفل بیفتد.

۵- پس از بسته شدن درب موتور، آن را کمی به سمت بالا بکشید تا از قفل شدن صحیح آن اطمینان حاصل شود.

توجه

- قبل از بستن درب موتور بررسی کنید اشیایی از قبیل ابزار ، دستمال و ... داخل محفظه موتور جا نمانده باشد.
- قبل از شروع رانندگی از بسته شدن صحیح و محکم درب موتور اطمینان حاصل کنید. اگر متوجه شدید که درب موتور به درستی بسته نشده است ، فوراً خودرو را در یک مکان مناسب متوقف کرده و درب را ببندید.

هشدار

- قبل از رانندگی مطمئن شوید که قفل درب ها و درب موتور به درستی بسته شده باشد. در غیر این صورت ممکن است حین رانندگی درب موتور به طور ناگهانی باز شده و با شیشه جلو برخورد نماید و از دید راننده جلوگیری کند که در نتیجه منجر به تصادف گردد.

۳-۹ درب باک

برای باز کردن درب باک، مراحل زیر را طی کنید:

■ قبل از سوخت گیری

خودرو را خاموش کرده و کلیه درب‌ها و شیشه‌ها را ببندید.

■ باز کردن درب باک

۱. دستگیره بازکن درب باک را بکشید تا درب باک به آرامی باز شود.

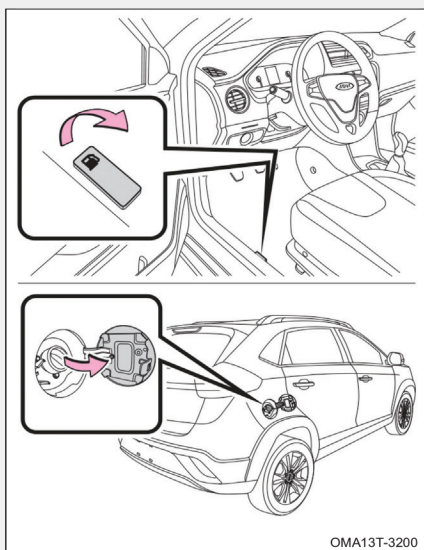

۲. برای باز کردن درپوش پیچی باک، آن را در خلاف جهت عقربه‌های ساعت بپیچانید. قبل از بیرون آوردن درپوش، کمی صبر کنید.

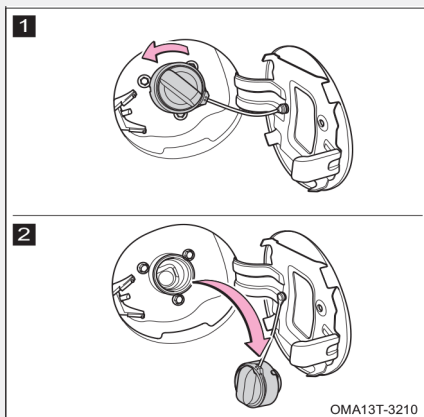

توجه

- به گوش رسیدن صدای آرام خالی شدن باد در زمان باز کردن درپوش باک طبیعی است.
- از ریختن گازوییل به باک جدا خودداری کنید.

هشدار

- به علت ماهیت اشتعال پذیری بنزین، از ایجاد جرقه و کشیدن سیگار در زمان سوخت گیری خودداری کنید.
- درپوش باک را پس از باز کردن به طور سریع بردارید، در هوای گرم پاشیده شدن بنزین تحت فشار داخل باک به بیرون می تواند باعث آسیب دیدگی شود.
- از استنشاق بخارات بنزین ممانعت کنید. چرا که بنزین حاوی مواد سمی است و برای سلامتی زیان آور است.
- پس از ترک خودرو و قبل از باز کردن درپوش باک، یک فلز بدون رنگ را لمس کنید تا الکتریسیته ساکن بدن تان تخلیه شود. انجام این کار قبل از سوخت گیری مهم است، زیرا الکتریسیته ساکن می تواند باعث احتراق بخارات بنزین شود.

■ بستن درپوش باک

۱. پس از اتمام سوخت‌گیری، درپوش باک را در جهت عقربه‌های ساعت بپیچانید تا بسته شود.

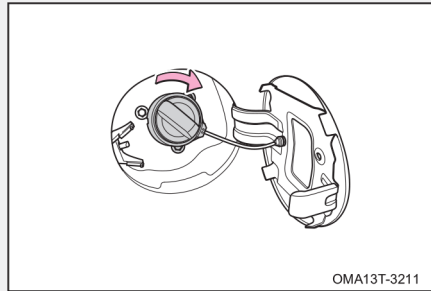

OMA13T-3211

👁 توجه

- بنزین پاشیده شده را فوراً پاک کنید تا به تایر، شل‌گیر چرخ و رنگ بدنه آسیبی وارد نشود.
- پس از بستن درپوش، دست خود را از روی آن بردارید زیرا ممکن است کمی در جهت خلاف بستن بچرخد که طبیعی است.
- نیروی دست خود را فقط در جهت‌های باز کردن و بستن و به درپوش باک وارد کنید و از کشیدن و یا فشار دادن آن خودداری کنید.

⚠ هشدار

از بسته شدن کامل درپوش باک مطمئن شوید تا از بیرون ریختن احتمالی بنزین و بروز سانحه جلوگیری کرده باشید.

۲. درب فلزی باک را ببندید.

♻ حفاظت از محیط زیست

بنزین می‌تواند محیط زیست را آلوده کند. از ریختن آن روی زمین و یا قراردادن در مجاورت هوای آزاد خودداری کنید.
در صورتی که بنزین روی زمین ریخت با رعایت نکات ایمنی و جوانب احتیاطی آن را خشک کرده و از سیگار کشیدن و یا ایجاد نقاط داغ و جرقه در اطراف آن جدا خودداری کنید.

۱۰-۳ کمربند ایمنی

چراغ اخطار کمربند

چراغ اخطار کمربند راننده

پس از باز شدن سوئیچ، اگر کمربند راننده قفل نشده و یا به درستی بسته نشده باشد، این چراغ به طور متوالی چشمک خواهد زد.

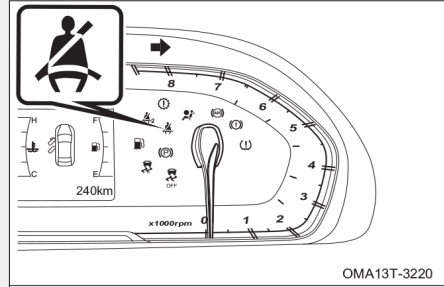

چراغ اخطار کمربند سرنشین جلو

پس از باز شدن سوئیچ، اگر کسی بر روی صندلی جلو راست نشسته باشد و کمربند خود را قفل نکرده باشد، این چراغ به طور متوالی چشمک خواهد زد.

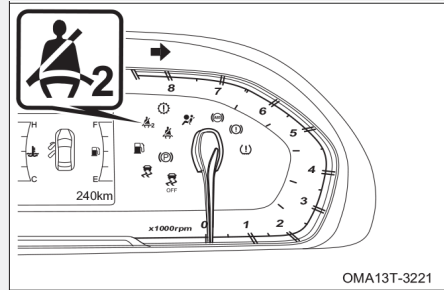

اگر کمربند به درستی بسته شود، چراغ اخطار کمربند و بوق اخطار آن خاموش خواهند شد. اگر کمربند بسته نشده باشد و سرعت حرکت خودرو کم‌تر از 20 Km/h باشد، فقط چراغ اخطار کمربند چشمک خواهد زد و بوق اخطار به صدا در نخواهد آمد. ولی اگر سرعت حرکت خودرو از 20 Km/h فراتر رود، علاوه بر چشمک زدن چراغ اخطار، بوق اخطار نیز توام با آن و به مدت ۱۰۰ ثانیه به صدا در خواهد آمد. پس از ۱۰۰ ثانیه اگر کمربند همچنان باز باشد، بوق اخطار قطع خواهد شد ولی چراغ اخطار کمربند همچنان چشمک خواهد زد. اگر در حین رانندگی کمربند را باز کنید، باز هم مراحل بالا تکرار خواهد شد.

با انجام دادن یکی از اقدامات زیر، اخطار کمربند قطع خواهد شد:

- کمربند را ببندید.
- سوئیچ را ببندید.
- دسته تعویض دنده را در حالت دنده عقب (R) قرار دهید.

اکیدا به راننده و سرنشینان خودرو توصیه می‌شود هنگام حرکت خودرو کمربند ایمنی خود را بسته نگاه دارند. عدم انجام این کار، احتمال آسیب دیدن و شدت آسیب دیدگی ناشی از حوادث رانندگی را افزایش می‌دهد.

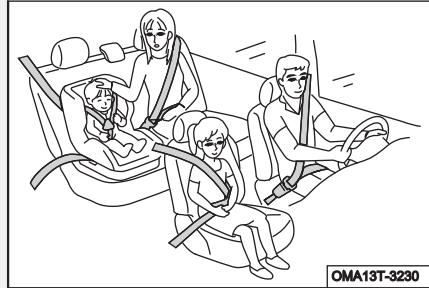

کمربندهای ایمنی باید به طور منظم مورد بازدید و بررسی قرار گیرند. اگر متوجه شدید که هرکدام از کمربندها به درستی کار نمی‌کنند، جهت بازدید، تعمیر یا تعویض به یکی از نمایندگی‌های مجاز مدیران خودرو مراجعه کنید.

استفاده صحیح از کمربند

- پشتی صندلی را به درستی تنظیم کنید. به نحوی که بتوانید بدن‌تان را به صورت صاف به پشتی تکیه دهید.
- کمربند را بکشید، به طوری که از تمام عرض شانه‌هایتان عبور کند و نباید برخوردی با گردن و یا بازوهای شما داشته باشد.
- تسمه پایینی کمربند باید تا جایی که امکان دارد در پایین شکم و بالای لگن قرار بگیرد.
- کمربند نباید پیچ‌خوردگی و تاخوردگی داشته باشد.



نگهداری کمر بند

کمر بند ایمنی باید به طور منظم از لحاظ خرابی و آسیب دیدگی و فرسودگی مورد بازدید قرار گیرد. در صورتی که خودرو تصادف کرده باشد و کمر بندها دچار کشیدگی شده باشند، کمر بند و قطعات مرتبط با سیستم کمر بند می بایست در نمایندگی مجاز مدیران خودرو تعویض شوند.

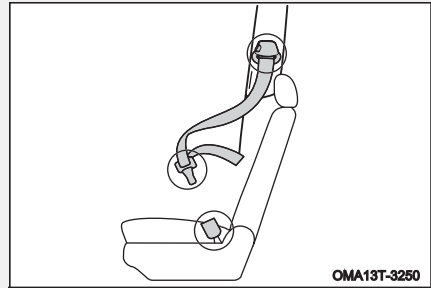

⚠ هشدار

- شرکت مدیران خودرو در قبال تعمیر، ایجاد تغییر و یا روغن کاری خودسرانه مکانیزم جمع کننده کمر بند، قفل کمر بند و سایر اجزا سیستم کمر بند، هیچ گونه مسوولیتی نخواهد داشت.

برای شستن کمر بندها از آب گرم یا ولرم استفاده کنید. پس از شستن کمر بندها اجازه دهید که به طور طبیعی و خود به خود خشک شوند و از وسایل گرم کننده استفاده نکنید.

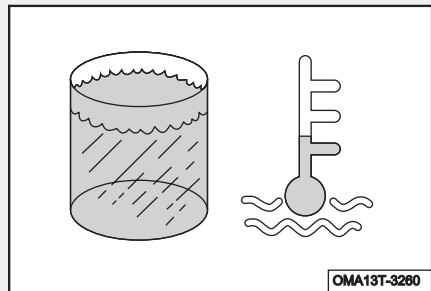

⚠ هشدار

- برای شستن کمر بند از شوینده های شیمیایی، آب جوش، مواد سفید کننده و ... استفاده نکنید.
- اجازه نفوذ و رسوخ آب به مکانیزم جمع کننده کمر بند را ندهید.

قفل کردن و باز کردن کمربند

- ۱ برای بستن و قفل کردن کمربند، زبانه آن را به داخل قفل فشار دهید تا صدای «کلیک» به گوش برسد.
- ۲ برای باز کردن کمربند، دکمه قرمز رنگ روی قفل را فشار دهید.

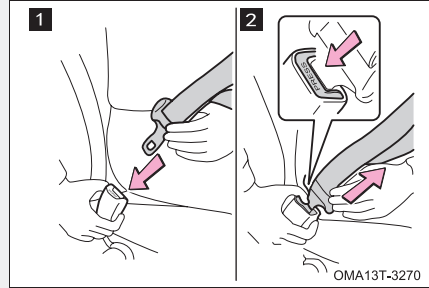

⚠ هشدار

- از قفل کمربندی که نتواند کمربند را به طور سفت نگه دارد، استفاده نکنید. چرا که در زمان تصادف و ترمزهای شدید، نمی‌تواند از سرنشینان محافظت کند.

تنظیم کمربند سه نقطه‌ای

تسمه پایینی کمربند را تا جایی که امکان دارد به قسمت پایین بدنتان و نزدیک لگن بکشید. تسمه پایینی را روی شکم و دور کمرتان قرار ندهید. سپس با کشیدن تسمه بالایی به سمت بالا، موقعیت آن را تنظیم کنید.

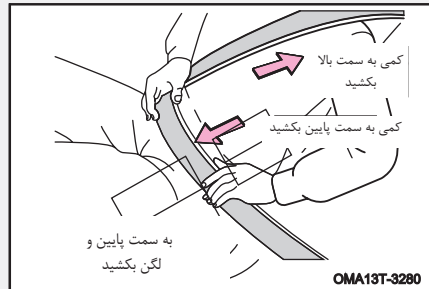

- اطمینان حاصل کنید که کلیه سرنشینان کمربندهای خود را بسته‌اند.
- هر کمربند برای استفاده یک نفر است. از یک کمربند برای بیش از یک نفر، به‌ویژه کودکان استفاده نکنید.
- توصیه می‌شود که کودکان در صندلی عقب بنشینند و همیشه از کمربند ایمنی استفاده کنند و یا از سیستم‌های محافظ کودک برای آن‌ها استفاده کنید.
- اطمینان حاصل کنید که تسمه بالایی کمربند تقریباً از وسط عرض شانه‌های شما رد شده باشد. البته نباید با گردن برخوردی داشته باشد و نیز نباید به صورت شل و افتاده قرار گرفته باشد. عدم رعایت موارد فوق باعث کاهش ایمنی در زمان تصادف و افزایش احتمال آسیب‌دیدگی در لحظه برخورد می‌شود.
- بالاتر از لگن قرار گرفتن تسمه پایینی کمربند و نیز شل بودن آن می‌تواند باعث سر خوردن سرنشین از زیر کمربند در زمان تصادف و وارد آمدن خسارت بدنی شود. تسمه پایینی را تا حد امکان به لگن نزدیک کنید.
- کمربند را از زیر بازوهای خود رد نکنید.
- کمربندهای ایمنی در حالتی کارایی دارند که سرنشینان به صورت صاف نشسته و به پشتی تکیه داده باشند، بنابراین پشتی صندلی را بیش از اندازه مورد نیاز خم نکنید.
- کمربند را به آرامی بیرون بکشید. در صورت اعمال نیروی بیش از حد و یا این که اگر خودرو در محل شیب‌دار باشد، احتمال قفل شدن کمربند وجود دارد.
- از پوشیدن لباس گشاد و یا ضخیم خودداری کنید. برای حصول ایمنی بیش‌تر، کمربند باید به بدن بچسبید.

تنظیم ارتفاع کمر بند جلو

۱ ضمن فشار دادن دکمه ضامن، قلاب نگه‌دارنده کمر بند را به سمت پایین بکشید.

۲ قلاب کمر بند را به سمت بالا بکشید. پس از اتمام تنظیم ارتفاع، قلاب را به سمت بالا و پایین بکشید و پس از شنیدن صدای کلیک رها کنید

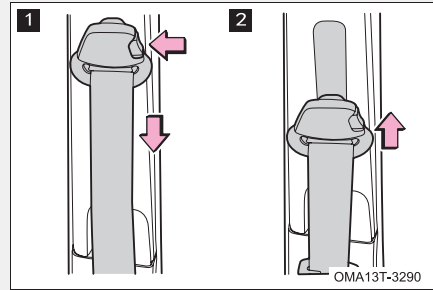

کمر بند صندلی عقب-وسط

کمر بند صندلی عقب-وسط از نوع سه نقطه‌ای بوده و داری دو قفل می‌باشد. هر دو قفل آن باید در جای صحیح خود قرار گرفته و به طور مطمئنی قفل شود. اطمینان حاصل کنید که قفل‌ها به طور کامل بسته شده باشند. به منظور جلوگیری از اشتباه، شکل هر دو زبانه کمر بند متفاوت طراحی شده‌اند.

۱ زبانه مربوط به این قفل به شکل قلاب است.

۲ زبانه این قفل دارای سطح صاف است.

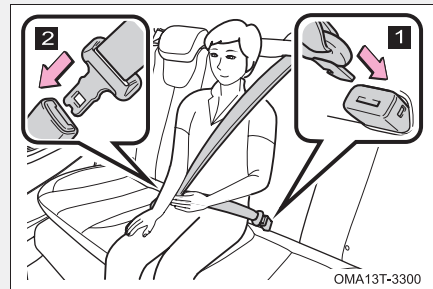

هشدار ⚠

- اطمینان حاصل کنید که هر دو قفل در جای صحیح خود قرار داشته و به طور صحیح و کامل چفت شده باشند. عدم چفت شدن کامل قفل و زبانه با هم دیگر می تواند باعث خسارت جانی در زمان حوادث شود.
- در صورتی که یکی از دو قفل کمربند صندلی عقب-وسط خراب شده باشد، از آن استفاده نکنید. بستن فقط تسمه بالایی و یا فقط تسمه پایینی کمربند کافی نبوده و سبب وارد شدن خسارت های بدنی در زمان تصادف یا ترمز گیری ناگهانی خواهد شد.

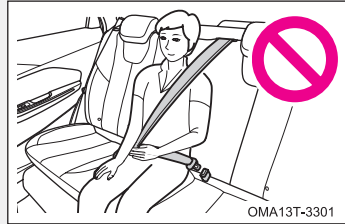

OMA13T-3301

برای آزاد کردن زبانه قلاب شکل، یک وسیله سر تخت (مانند کلید) را وارد سوراخ جانبی قفل کمربند کرده و کمی فشار دهید و اجازه دهید تا کمربند جمع شود.

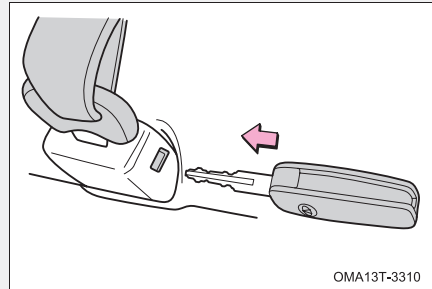

OMA13T-3310

مرتب کردن قفل کمربندهای عقب

در زمان عدم استفاده از کمربندهای عقب، قفل های آن ها باید به طور مرتب قرار گیرد. قبل از تا کردن پشتی صندلی عقب باید قفل های کمربند جمع و جور شوند.

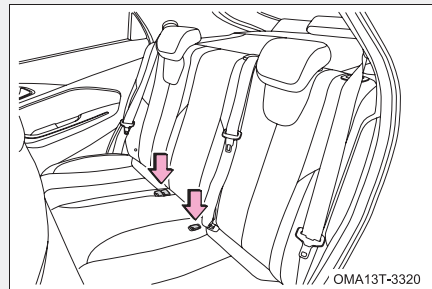

OMA13T-3320

استفاده کودکان از کمربند

کمربندهای ایمنی خودروری شما اصولاً برای افراد بزرگسال طراحی شده‌اند. برای کودک خود از سیستم محافظ مناسب کودکان استفاده کنید. اگر کودکی اندازه بدنش به قدری باشد که نتواند از سیستم محافظ استفاده کند، باید در صندلی عقب نشسته و از کمربند ایمنی استفاده کند. اگر نشستن کودک در صندلی جلو لازم باشد، استفاده صحیح و مناسب از کمربند الزامی است. در صورتی که کمربند به طور درست استفاده نشود و تصادفی رخ دهد، نیروی حاصل از باز شدن کیسه هوا ممکن است باعث جراحات شدید و یا مرگ شود.

اجازه ندهید کودکان روی صندلی‌های جلو و عقب بایستند و یا زانو بزنند. یک کودک رها و بدون محافظ به هنگام ترمز ناگهانی و یا تصادف در معرض جراحات شدید و یا مرگ قرار می‌گیرد. همچنین اجازه ندهید یک کودک در بغل فرد بزرگسال بنشیند نگه داشتن کودک در آغوش، ایمنی کافی ندارد.

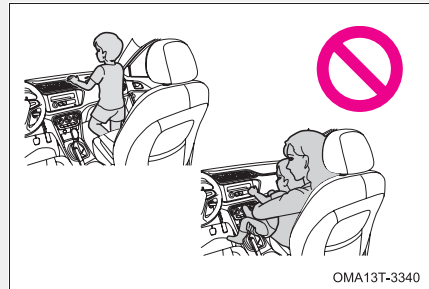

استفاده بانوان باردار از کمربند

ضمن کسب اطلاعات و توصیه‌های پزشکی کافی، کمربند ایمنی را به شکل صحیح مورد استفاده قرار دهید. بانوان باردار، می‌بایست تسمه پایینی کمربند را تاجایی که امکان دارد پایین برده و در بالای لگن قرار دهند.

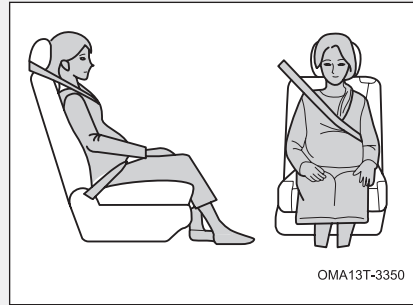

تسمه بالایی را از بالای شانه کشیده و از قفسه سینه عبور دهید. اجازه ندهید که کمربند با ناحیه شکم شما برخوردی داشته باشد. اگر کمربند به طرز صحیح بسته نشود، نه تنها فرد باردار بلکه جنین او نیز در معرض مرگ یا آسیب شدید، در زمان ترمزگیری یا تصادف قرار می‌گیرد.

۱۱-۳ کیسه هوا

چراغ هشدار کیسه هوا

پس از باز شدن سوئیچ، چراغ هشدار کیسه هوا روشن شده و پس از شش بار چشمک زدن خاموش خواهد شد و این یعنی سیستم کیسه هوا سالم بوده و کارکرد عادی خود را دارد.

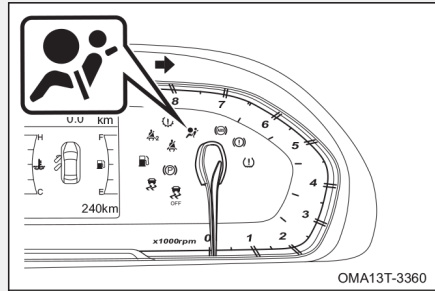

بروز هر یک از حالات زیر، بیانگر وجود ایراد در سیستم کیسه هوا می باشد. در این گونه مواقع، جهت بازدید و یا تعمیر سیستم کیسه هوا، به یکی از نمایندگی های مجاز مدیران خودرو مراجعه کنید.

- پس از باز شدن سوئیچ، اگر چراغ هشدار کیسه هوا روشن نشود و یا پس از چند ثانیه خاموش نشود و یا به حالت چشمک زدن درآید.

• چراغ هشدار کیسه هوا در خلال رانندگی روشن شود و یا شروع به چشمک زدن کند.

- کیسه های هوا خودروی شما باید پس از سپری شدن ۱۰ سال از تاریخ تولید آنها، تعویض شوند. اینکار را در محل یکی از نمایندگی های مجاز مدیران خودرو انجام دهید.

کیسه هوا راننده و سرنشین جلو

به منظور واکنش در زمان تصادف از قسمت جلو، کیسه هواهای جلو به همراه کمربندها جهت کاهش صدمات وارده به نواحی سر و صورت و قفسه سینه‌ی راننده و سرنشین جلو وارد عمل می‌شوند. کیسه هوا سرنشینین جلو، در صورت عدم وجود سرنشین نیز عمل خواهد کرد.

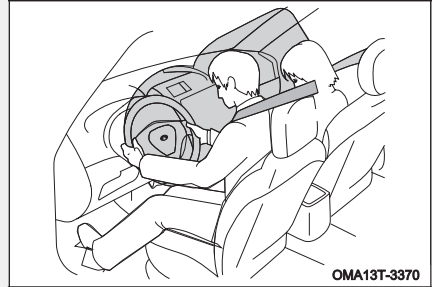

چنانچه خودرو از ناحیه جلوی خود با یک مانع ثابت برخورد کند، به شرطی که مانع از جای خود تکان نخورد و یا تغییر شکل ندهد و روند کاهش سرعت خودرو به میزان از پیش تعیین شده برسد، کیسه هواهای جلو عمل خواهند کرد.

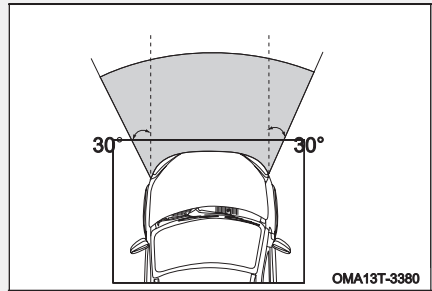

اگر شدت برخورد و ضربه وارده به قسمت جلوی خودرو به سطح آستانه عملکرد برسد، به طوری که ضربه وارده قابل مقایسه با حالت ذکر شده در پاراگراف قبلی باشد، کیسه هواهای جلو عمل خواهند کرد.

اگر خودرو با مانعی مانند تابلو علائم که پس از برخورد تغییر شکل می‌دهند و یا تصادفی که در آن قسمت جلوی خودرو به صورت شیب‌دار زیر مانع برود مانند برخورد به قسمت عقب کامیون‌ها و یا در برخوردهایی که به صورت مایل و زاویه‌دار صورت می‌پذیرند، احتمالاً کیسه‌های هوا عمل نخواهند کرد.

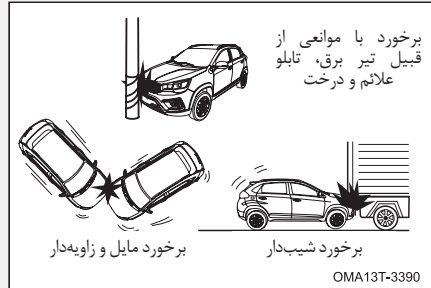

در برخی حالات (مطابق شکل) که ضربه و برخورد از قسمت زیرین خودرو اتفاق می‌افتد، احتمال باز شدن کیسه‌های هوا جلو وجود دارد.

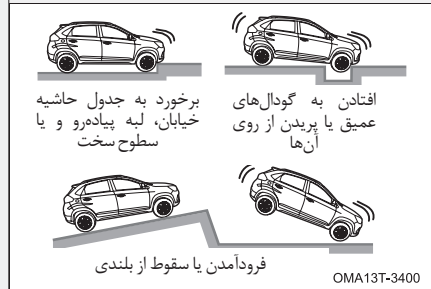

کیسه‌های هواهای جلو در تصادفاتی که از قسمت عقب و یا چپ و راست خودرو صورت می‌پذیرند و نیز در زمان چپ‌شدن و واژگونی یا در تصادف با سرعت پایین، باز نمی‌شوند ولی هر زمان تصادفی روی دهد که در آن به اندازه کافی کاهش سرعت رو به جلو را داشته باشیم، احتمال باز شدن کیسه‌های هوا وجود دارد.

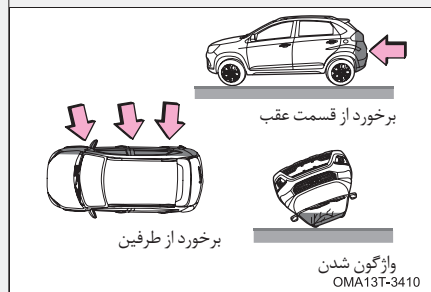

موارد احتیاطی

- کیسه های هوا تجهیزاتی هستند که همراه کمربندها قابل استفاده هستند. راننده و سرنشینان خودرو ملزم به بستن کمربند ایمنی هستند.
- کیسه هوا راننده با نیروی قابل توجهی باز می شود. و می تواند باعث صدمات جدی شود، به خصوص اگر راننده خیلی نزدیک آن قرار گرفته باشد.
- کیسه هوا سرنشین با نیروی قابل ملاحظه ای باز می شود و در صورتی که سرنشین خیلی نزدیک آن قرار داشته باشد، احتمال وارد آمدن صدمات جدی وجود دارد. صندلی سرنشین تا جایی که امکان دارد، باید دورتر از کیسه هوا تنظیم شود. به طوری که بتواند صاف بنشیند.
- اطفال و کودکانی که به درستی روی صندلی ننشسته اند و یا از سیستم های محافظ کودک استفاده نکرده اند، در زمان باز شدن کیسه هوا، با خطر مرگ یا جراحات شدید مواجه خواهند بود. کودکانی که اندازه بدن شان در حدی نیست که بتوانند از کمربند ایمنی استفاده کنند، باید با سیستم های محافظ کودک محافظت شوند. به علت ایمن بودن صندلی عقب، توصیه می شود اطفال و کودکان به جای صندلی جلو در صندلی عقب بنشینند و به خوبی تحت حفاظت قرار گیرند.

- روی لبه صندلی ننشینید و یا روی داشبورد خم نشوید.

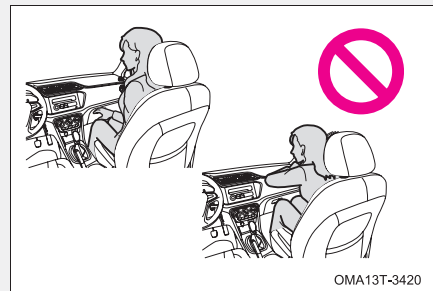

- اجازه ایستادن جلوی کیسه هوا سرنشین و یا روی زانو نشستن روی صندلی جلو را به کودکان ندهید.
- سرنشین جلو نباید چیزی یا کسی را در آغوش بگیرد و یا روی زانوهای خود بگذارد.

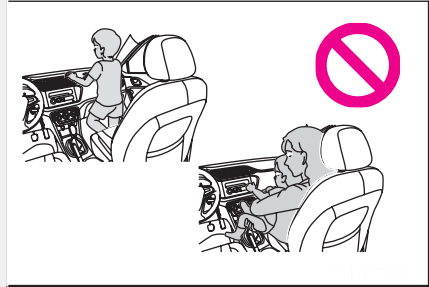

- روی درب، ستون‌های جلو و عقب تکیه ندهید. بیشتر وزن خود را به لبه بیرونی صندلی وارد نکنید. سعی کنید بطور صاف و کاملاً راحت بر روی صندلی بنشینید تا وزن تان بطور متوازن بر روی صندلی وارد شود.



- به هیچ کس اجازه ندهید روی صندلی زانو بزند یا سر و دست خود را از پنجره بیرون بگذارد.

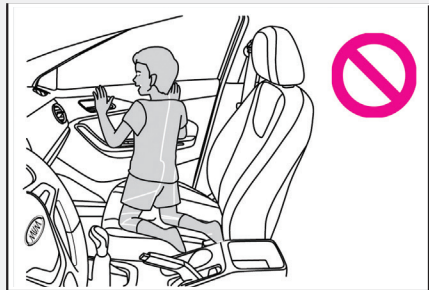

- هیچ چیزی را روی قسمت‌هایی مانند داشبورد، غربلیک فرمان یا قسمت پایینی صفحه کیلومترشمار نصب و یا تکیه ندهید. این اشیاء در زمان بازشدن کیسه هواها، پرتاب می‌شوند.

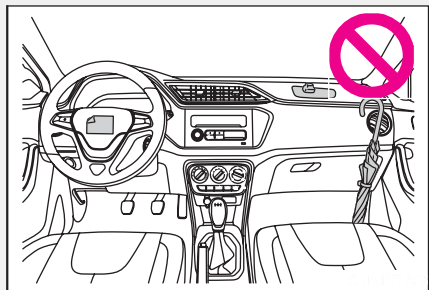

- هیچ شیئی را روی درب، شیشه جلو، شیشه درب‌ها، ستون‌های جلو و عقب، سقف و دستگیره سقف نصب و یا آویزان نکنید.

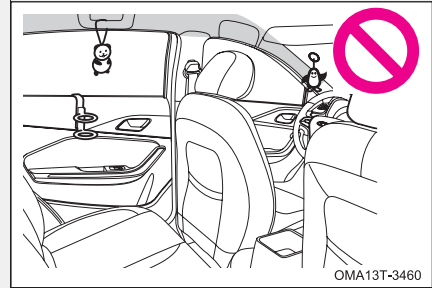

- از وارد آوردن ضربه با نیروی قابل توجه به مناطقی که اجزا سیستم کیسه هوا در آن‌ها قرار دارند، خودداری کنید در غیر این صورت کیسه هواها به مشکل خواهند خورد.
- بلافاصله پس از باز شدن کیسه هوا به قطعات آن دست نزنید، ممکن است خیلی داغ باشند.
- اگر پس از باز شدن کیسه هوا مشکل تنفسی پیدا کردید، درب یا پنجره را جهت ورود هوای تازه باز کنید و یا خودرو را ترک کنید. پس مانده‌های روی پوست‌تان را فوراً بشویید تا باعث بروز عوارض پوستی نشود.
- در صورتی که درپوش کیسه هواها (غربلیک فرمان و داشبورد) آسیب دیده و یا ترک‌خورده باشند، فقط باید توسط نمایندگی مجاز مدیران خودرو مورد تعمیر یا تعویض قرار گیرند.

دستکاری و ایجاد تغییرات در سیستم کیسه هوا

- بدون مشورت با شرکت مدیران خودرو، کیسه هوا خودروی خود را حذف نکنید و یا تغییراتی مانند موارد زیر را انجام ندهید. در غیر این صورت باعث به وجود آمدن ایراد در سیستم کیسه هوا و متعاقب آن وارد آمدن صدمات جانی و یا حتی مرگ خواهد شد:
- نصب، حذف، باز و بست و تعمیر کیسه هوا
 - تعمیر، باز کردن و یا تعویض غربلیک فرمان، داشبورد
 - تعمیر و صافکاری گلگیرها، سپر جلو و کف اتاق
 - اصلاح و ایجاد تغییر در سیستم تعلیق

فصل ۴

نحوه استفاده از خودرو

۱۱۰	کاهش اثر ترمز	۹۴	سوئیچ موتور
۱۱۱	سیستم ترمز ضد قفل (ABS) ... ۴-۶	۹۴	سوئیچ موتور
۱۱۱	نکات لازم	۹۵	قفل فرمان
۱۱۳	عملکرد سیستم ABS	۹۶	روشن کردن موتور
۱۱۴	چراغ اخطار ABS	۹۶	اقدامات قبل از استارت زدن
	سیستم الکترونیکی پایداری	۹۶	مراحل استارت زدن
۱۱۵	خودرو ESP (در صورت تجهیز) ...	۹۷	اقدامات پس از استارت زدن
۱۱۵	چراغ اخطار ESP		موتور
۱۱۶	کلید غیرفعال کردن ESP	۹۷	خاموش کردن موتور
۱۱۷	فرمان هیدرولیکی	۹۸	گیربکس اتوماتیک
۱۱۷	روغن هیدرولیک فرمان	۹۹	آشنایی با دنده‌ها
	کروز کنترل (در صورت تجهیز)	۱۰۳	حالت پیشگیری از خرابی بیشتر...
۱۱۸	نحوه استفاده از کروز کنترل	۱۰۴	گیربکس دستی
۱۱۹	نحوه تنظیم سرعت	۱۰۴	تعویض دنده
	فعال / غیر فعال کردن مجدد کروز	۱۰۵	کاهش دنده
۱۲۰	کنترل	۱۰۶	سیستم ترمز
	موقعی که نباید از کروز کنترل	۱۰۶	ترمز دستی
۱۲۰	استفاده کرد	۱۰۷	ترمز
		۱۰۸	بوستر ترمز
		۱۰۸	روغن ترمز
		۱۰۹	چراغ هشدار سیستم ترمز

- ۱۳۴ اقدامات احتیاطی ۴-۱۴
- ۱۳۴ قبل از روشن کردن خودرو
- ۱۳۵ پس از روشن کردن خودرو
- ۱۳۶ هنگام رانندگی
- ۱۳۶ پارک کردن خودرو
- ۱۳۷ پارک کردن خودرو در شیب
- ۱۳۸ نشستن سرنشین
- ۱۳۸ قفل کردن درها
- ۱۳۹ گازهای خروجی از اگزوز
- ۱۳۹ بازدید سیستم اگزوز
- ۱۴۰ ۴-۱۵ رانندگی در جاده‌های ناهموار
- ۱۴۱ ۴-۱۶ رانندگی در شرایط بارندگی
- ۱۴۱ رانندگی در جاده لغزنده
- ۱۴۱ رانندگی در آب
- ۱۴۳ ۴-۱۷ رانندگی در فصل زمستان
- ۱۴۳ نکات رانندگی در زمستان
- ۱۴۴ رانندگی در جاده پوشیده از برف و یخ
- ۱۴۵ زنجیر چرخ
- ۱۴۶ ۴-۱۸ صرفه جویی در مصرف سوخت
- ۱۲۱ سیستم هشدار دنده عقب
- ۱۲۱ یونیت کنترل هشدار دنده عقب .. شرایط عملکرد سیستم هشدار دنده عقب
- ۱۲۱ برد عملکرد سنسورهای دنده عقب
- ۱۲۲ راهنمای استفاده
- ۱۲۳ تمیز کردن سنسورهای دنده عقب
- ۱۲۶ دوربین دنده عقب (در صورت تجهیز)
- ۱۳۰ ۴-۱۲ سیستم کنترل فشار باد تایر
- ۱۳۰ چراغ هشدار تنظیم نبودن باد تایر
- ۱۳۲ ۴-۱۳ سایر تجهیزات جانبی (در صورت تجهیز)
- ۱۳۲ سیستم کنترل خودرو در سربالایی (HHC)
- ۱۳۳ سیستم الکترونیکی کنترل ترمز (EBA)
- ۱۳۳ سیستم کنترل کشش (TCS)

۱-۴ سوئیچ موتور

موقعیت‌های مختلف مغزی سوئیچ در شکل مقابل نشان داده شده است.

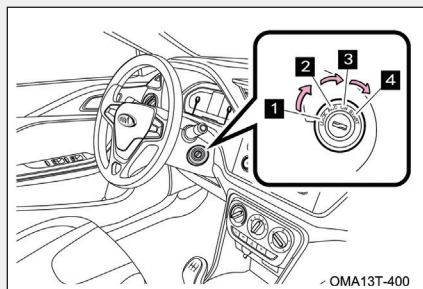

LOCK ۱

سوئیچ خاموش (بسته) است. غربیلک فرمان را کمی به چپ یا راست بچرخانید تا قفل شود. سوئیچ تنها در این موقعیت می‌تواند از مغزی خارج شود. اگر شما یادتان برود که سوئیچ را از مغزی بیرون بکشید، به محض باز شدن درب راننده، یک بوق اخطار جهت یادآوری موضوع به صدا در خواهد آمد.

⚠ هشدار

- در حین رانندگی سوئیچ را در موقعیت LOCK قرار ندهید. در غیر این صورت، غربیلک فرمان قفل شده و کنترل وسیله نقلیه از دست خواهد رفت.

ACC ۲

موتور خاموش است، غربیلک فرمان را می‌توان از حالت قفل خارج کرد و برخی از لوازم الکتریکی خودرو از قبیل فن‌دک، آینه‌های برقی و ... قابل استفاده می‌باشند.

ON ۳

کلید لوازم برقی را می‌توان مورد استفاده قرار داد. چراغ‌های هشدار صفحه کیلومتر یا روشن مانده و یا پس از مدت کوتاهی روشن شدن، خاموش می‌شوند. پس از روشن شدن موتور و در زمان رانندگی هم سوئیچ در این موقعیت قرار می‌گیرد.

👁 توجه

- برای جلوگیری از خالی شدن باتری، در حالت خاموش بودن موتور، سوئیچ را به مدت طولانی در موقعیت ACC یا ON قرار ندهید.

START ۴

برای به حرکت در آوردن موتور استارت و در نتیجه روشن شدن موتور خودرو می‌باشد. پس از روشن شدن موتور، سوئیچ را رها کنید تا به طور خودکار به موقعیت ON باز گردد.

قفل فرمان

■ قفل کردن

پس از آن که سوئیچ را در موقعیت LOCK قرار دادید، آن را بیرون بکشید. غربلیک را مقداری به چپ یا راست بچرخانید تا صدای درگیر شدن قفل غربلیک فرمان شنیده شود.

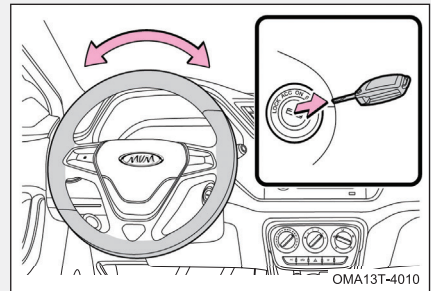

■ باز کردن

سوئیچ را وارد مغزی کرده و آن را از موقعیت LOCK به موقعیت ACC بچرخانید.

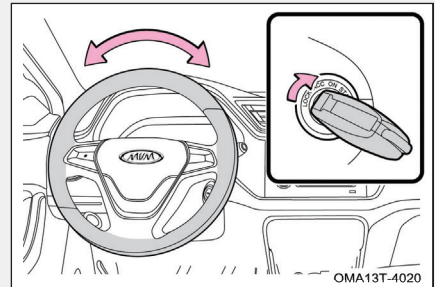

توجه

- اگر نتوانستید سوئیچ را از موقعیت LOCK به موقعیت ACC بچرخانید، غربلیک فرمان را تا زمانی که سوئیچ بتواند بچرخد، کمی به سمت چپ یا راست بچرخانید.

۲-۴ روشن کردن موتور

اقدامات قبل از استارت

۱. قبل از سوار شدن، اطراف خودرو را بررسی کنید.
۲. موقعیت صندلی، زاویه پشتی صندلی، ارتفاع پشت‌سری و زاویه غربلیک فرمان را تنظیم کنید.
۳. آینه‌های داخلی و جانبی را تنظیم کنید.
۴. چراغ‌ها و لوازم برقی غیرضروری را خاموش کنید.
۵. کمربند ایمنی را ببندید.
۶. مطمئن شوید اهرم ترمزدستی به طور کامل بالا کشیده شده است.
۷. در مدل مجهز به گیربکس AT، دسته دنده را در موقعیت P یا N قرار دهید. در مدل مجهز به گیربکس دستی، دسته دنده را در موقعیت خلاص قرار دهید.
۸. ابتدا سوئیچ را در وضعیت ON قرار دهید ولی بلافاصله به حالت START نچرخانید و بررسی کنید که آیا چراغ‌های هشدار و نشان‌گر روشن می‌شوند؟ در غیر این صورت، با نمایندگی مجاز مدیران خودرو تماس بگیرید.

مراحل استارت زدن

سوئیچ را در موقعیت START قرار دهید و پس از روشن شدن موتور، سوئیچ را رها کنید تا به طور خودکار به موقعیت ON باز گردد.

توجه

- پس از روشن شدن موتور، حتما سوئیچ را رها کنید تا از آسیب دیدن موتور جلوگیری شود.

در زمستان یا هنگامیکه دمای محیط پایین باشد ممکن است مدت زمان استارت خوردن موتور اندکی نسبت به شرایط عادی افزایش یابد. اگر موتور در مدت ۱۵ ثانیه روشن نشد، سوئیچ را ببندید و ۱۵ تا ۲۰ ثانیه صبر کنید و مراحل استارت زدن را مجدداً انجام دهید.

اگر همچنان موتور روشن نشد به بخش روشن نشدن موتور در فصل ۶ مراجعه کنید.

اقدامات پس از استارت زدن موتور

دور موتور در زمان دور آرام توسط سیستم الکترونیکی موتور، کنترل می‌شود. پس از روشن شدن موتور، دور آرام بالا می‌تواند به افزایش دمای موتور کمک کند. پس از گرم شدن موتور، دور موتور به طور خودکار پایین خواهد آمد. در غیر این صورت، باید خودروهیتان را برای بازدید و تعمیر به نمایندگی مجاز مدیران خودرو ببرید.

⚠ هشدار

دود آگزوز حاوی گازهای خطرناکی است که در صورت استنشاق، سلامتی انسان را به خطر می‌اندازد. جهت جلوگیری از استنشاق دود آگزوز، موارد زیر را رعایت کنید:

- خودرو را در محیط سر بسته نظیر گاراژ و پارکینگ به مدت طولانی روشن نگه ندارید.
- اگر مجبور به نشستن در خودروی متوقف با موتور روشن در یک محیط باز هستید، می‌بایست سیستم تهویه مطبوع روی حالت چرخش هوای تازه و سرعت بالای فن تنظیم شود.

خاموش کردن موتور

۱. خودرو را متوقف کرده و ترمز دستی را بکشید.
۲. در مدل مجهز به گیربکس AT، دسته دنده را در موقعیت P یا N قرار دهید.
۳. سوئیچ را در موقعیت ACC یا LOCK قرار دهید.

👁 توجه

- قبل از خاموش کردن موتور، پدال گاز را فشار ندهید.
- اگر با خودرو به مدت طولانی و با سرعت‌های بالا رانندگی کرده‌اید، بلافاصله پس از متوقف کردن خودرو، موتور را خاموش نکنید. اجازه دهید موتور به مدت چند دقیقه در حالت درجا روشن بماند و پس از پایین آمدن دما، آن را خاموش کنید. عدم رعایت موارد فوق می‌تواند به موتور آسیب برساند.

۳-۴ گیربکس اتوماتیک

گیربکس سرعت متغیر پیوسته (AT) در خودروی شما به صورت الکترونیکی کنترل می‌شود تا کارکرد نرم و با حداکثر قدرت تولید شود.

مراحل زیر برای آشنایی با کارکرد این نوع گیربکس ارائه می‌شود:

۱. پدال ترمز را تا انتها فشار دهید و دسته‌دنده را از موقعیت P یا N حرکت دهید و در موقعیت D قرار دهید.

۲. اهرم ترمزدستی را آزاد کنید و پا را از روی پدال ترمز بردارید و به آرامی پدال گاز را فشار دهید تا خودرو حرکت کند.

⚠ هشدار

- همیشه هنگامی که موتور خاموش است، صرف‌نظر از موقعیت دسته‌دنده، اهرم ترمزدستی را بکشید، در غیر این صورت ممکن است خودرو حرکت کرده و منجر به آسیب جسمی و مالی شود.

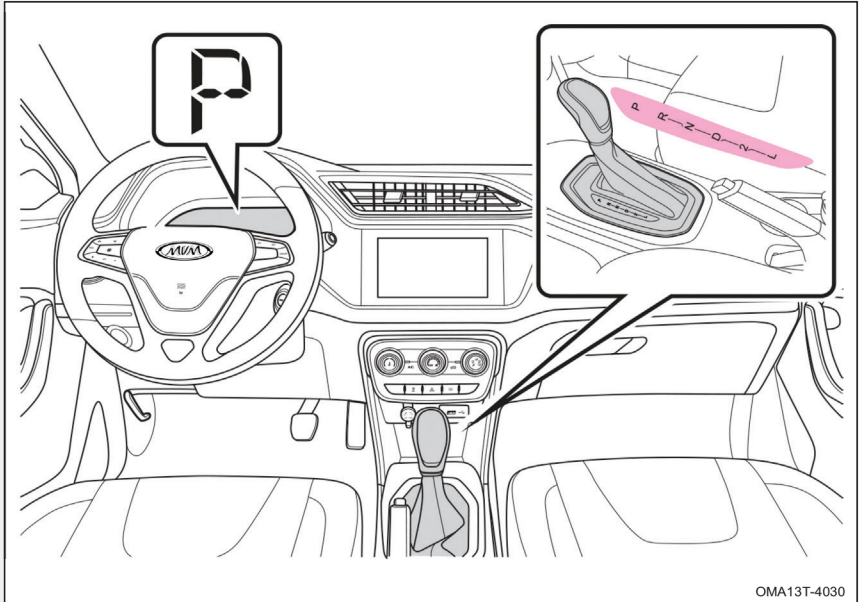

OMA13T-4030

گیربکس اتوماتیک موجود در خودروی شما شامل دنده پارک (P)، دنده عقب (R)، دنده خلاص (N)، دنده حرکت مستقیم (D)، تعویض دنده دستی (2) و دنده سنگین (L) می‌باشد. هر کدام از دنده‌های فوق توسط حرف‌های قید شده در قاب دور دسته دنده مشخص شده‌اند. با تغییر وضعیت دسته‌دنده، دنده‌های گیربکس تغییر می‌کنند. به هنگام رانندگی بر اساس نیاز خود، دنده مناسب را انتخاب کنید. اطلاعات ارایه شده بعدی می‌تواند به شما کمک کند تا با اهداف، ماهیت و نحوه عملکرد دنده‌های مختلف آشنا شده و انتخاب دنده درستی انجام دهید. قبل از اقدام به رانندگی، مطمئن شوید که از این اطلاعات آگاهی دارید.

وقتی که دسته‌دنده در موقعیت P قرار گرفته باشد، دنده‌های گیربکس به طور مکانیکی قفل می‌شوند. دسته‌دنده فقط هنگامی در موقعیت P قرار می‌گیرد که خودرو ساکن باشد.

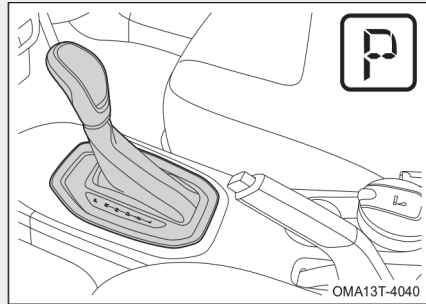

توجه

- دسته‌دنده را فقط هنگامی که خودرو ساکن است در موقعیت P قرار دهید و زمانی که خودرو در حال حرکت است، از قرار دادن دسته‌دنده در موقعیت P پرهیز کنید.
- قبل از خارج کردن دسته‌دنده از موقعیت P، پدال ترمز بایستی تا انتها فشرده شود و سوئیچ در موقعیت ON قرار گرفته باشد.
- هرگز از قرار دادن دسته‌دنده در موقعیت P به جای ترمز دستی استفاده نکنید.

■ دنده عقب (R)

وقتی که دسته‌دنده در این موقعیت قرار بگیرد، چراغ دنده عقب روشن شده و سیستم رادار دنده عقب و دوربین دنده عقب (در صورت تجهیز) فعال می‌شوند.

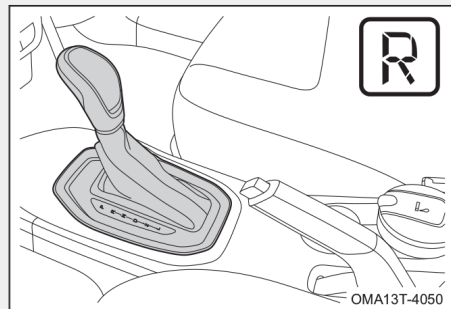

■ دنده خلاص (N)

وقتی که دسته‌دنده در این موقعیت قرار بگیرید، گیربکس در حالت خلاص خواهد بود. موتور در دنده خلاص می‌تواند روشن شود. برای توقف‌های کوتاه این حالت گیربکس مناسب می‌باشد.

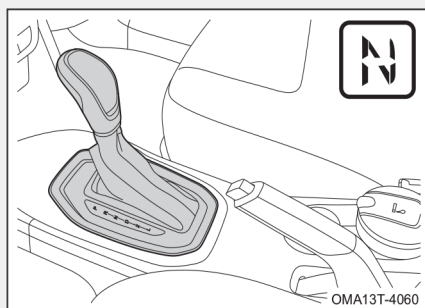

👁 توجه

- در سرعت‌های بالا، گیربکس را هرگز به حالت خلاص در نیاورید، در غیر این صورت، گیربکس آسیب خواهد دید.
- هرگز خودتان خودروی دارای این نوع گیربکس را بکسل نکنید و حتما با امداد خودرو تماس بگیرید، زیرا به گیربکس آسیب وارد می‌شود.

⚠ هشدار

وقتی که دسته‌دنده در موقعیت N قرار دارد، مطمئن شوید که اهرم ترمز دستی را کشیده‌اید و پا را روی پدال ترمز قرار داده‌اید. در غیر این صورت ممکن است دچار حادثه شوید.

■ دنده حرکت جلو (D)

تصویر مقابل موقعیت D دسته‌دنده را نشان می‌دهد. با توجه به بار وارده به موتور و سرعت حرکت خودرو، افزایش و یا کاهش دنده‌ها به طور خودکار صورت خواهد پذیرفت.

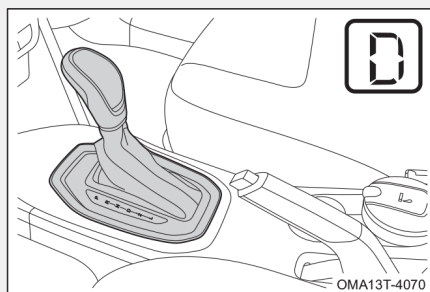

■ دنده سنگین (L)

از این حالت گیربکس در مواقعی که حداکثر قدرت موتور مورد نیاز است و باید با سرعت پایین‌تر رانندگی کرد، استفاده می‌شود. مثلاً رانندگی در سربالایی‌ها و یا استفاده از قدرت ترمزی موتور برای سرازیری‌ها.

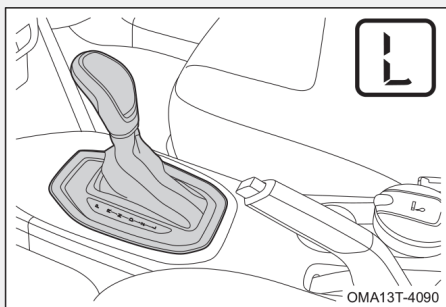

وقتی که اهرم تعویض دنده در موقعیت دنده ۲ قرار گیرد، خودرو با سرعت کم حرکت خواهد کرد. در این حالت تغییر سرعت بین دنده ۱ و ۲ امکان پذیر خواهد بود و در وضعیت ۳ و ۴ قرار نمی‌گیرد.

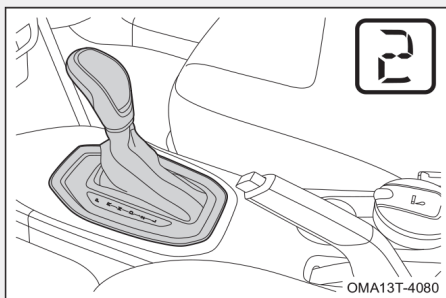

عملکرد قفل اهرم تویض دنده خارج شدن اهرم تعویض دنده از حالت قفل

وقتی یکی از شرایط زیر فراهم شود اهرم تعویض دنده از حالت قفل خارج می‌شود:

- سوئیچ موتور (دکمه استارت) در وضعیت ON باشد.
- ریموت معرفی شده به خودرو شناسایی شود.
- پدال ترمز فشرده شود.

قفل شدن اهرم تعویض دنده

وقتی که هر یک از موارد ذکر شده در بخش خارج شدن اهرم تعویض دنده از حالت قفل ایجاد نگردد و اهرم در موقعیت P (پارک) قرار داشته باشد، قفل می‌شود تا به طور تصادفی در وضعیت‌های دیگر قرار نگیرد.

حالت پیشگیری از خرابی بیشتر

وقتی ایرادی در سیستم گیربکس اتوماتیک رخ دهد ، حالت خرابی ایمن گیربکس به طور خودکار فعال می شود و اجازه می دهد تا خودرو مسافت کوتاهی را به صورت اضطراری حرکت کند . در این شرایط چراغ اخطار گیربکس در صفحه کیلومتر روشن خواهد شد. با فعال شدن حالت خرابی امن ، گیربکس دیگر امکان کارکرد در شرایط طبیعی را نخواهد داشت و به در خواست راننده پاسخ دهی نخواهد داشت و سرعت خودرو به تدریج کاهش می یابد تا به کمترین مقدار برسد.

توجه

- در حالت خرابی ایمن ، نباید مسافت طولانی با خودرو حرکت کرد زیرا باعث وارد آمدن آسیب های جدی به گیربکس خواهد شد. جهت بازدید و سرویس گیربکس ، هرچه سریعتر به یکی از نمایندگی های مجاز مدیران خودرو مراجعه کنید.

۴-۴ گیربکس دستی

گیربکس دستی در این خودرو دارای ۵ دنده برای حرکت‌های مستقیم و یک دنده عقب می‌باشد. دیگرگام انتخاب دنده با گیربکس دستی در تصویر پایین نمایش داده شده است.

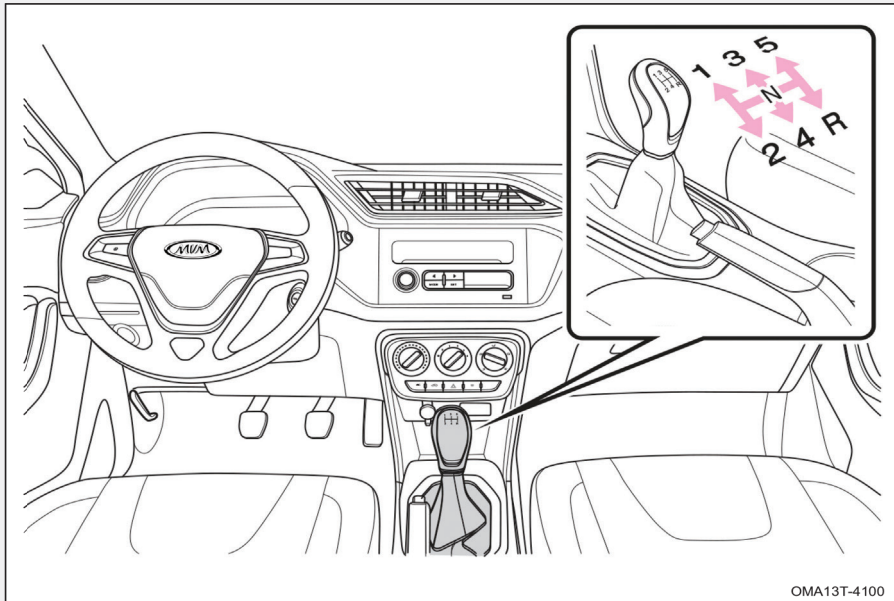

تعویض دنده

■ اصول تعویض دنده:

- برای انتخاب موقعیت دلخواه برای دسته‌دنده، ابتدا باید پدال کلاچ را تا انتها فشار دهید و سپس دسته‌دنده را به سمت موقعیت دلخواه حرکت دهید.
- دنده عقب فقط در زمانی قابل انتخاب و استفاده است که خودرو به طور کامل متوقف شده باشد.
- برای جلوگیری از فرسودگی زیاد قطعات داخلی گیربکس، هنگام تعویض دنده، سر دسته‌دنده را به طور کامل در دست گرفته و عمل تعویض دنده را با مهارت و به طور سریع انجام دهید.
- پس از اتمام تعویض دنده، دست خود را هم‌چنان روی دسته‌دنده قرار ندهید.

■ احتیاط‌های لازم برای تعویض دنده:

۱. برای شروع حرکت باید از دنده ۱ استفاده کنید.
۲. در جاده‌های سرازیری و یا در مواقع دور زدن باید از دنده پایین (دنده سنگین) استفاده کنید. هنگام حرکت، گیربکس را به مدت طولانی در حالت خلاص قرار ندهید.
۳. هنگام تغییر دنده‌ها از پایین به بالا (سنگین به سبک)، دنده‌ها را به ترتیب افزایش دهید و هیچ دنده‌ای را از قلم نیندازید.
۴. در صورت مواجه شدن با حالت غیرعادی گیربکس مانند صدای غیرعادی، تعویض دنده سخت و ...، فوراً خودرو را در محل امنی متوقف کرده و جهت انجام بازرسی و تعمیر با یکی از نمایندگی‌های مجاز مدیران خودرو تماس بگیرید.
۵. هنگام حرکت خودرو هرگز دسته‌دنده را به موقعیت دنده عقب نبرید. چون در این صورت به گیربکس آسیب جدی وارد خواهد شد.
۶. از گذاشتن پا بر روی پدال کلاچ در حین رانندگی اجتناب کنید تا کلاچ دچار ساییدگی ناخواسته نشود.

کاهش دنده

۱. برای بهتر شدن رانندگی در سربالایی‌ها از دنده سنگین استفاده کنید.
۲. برای بهتر شدن شتاب‌گیری، ابتدا دنده را کاهش داده و دنده مناسب را انتخاب کنید و سپس مجدداً اقدام به شتاب‌گیری نمایید.
۳. هنگام کاهش دنده و انتخاب دنده‌ها از سبک به سنگین، دنده‌ها را به ترتیب کاهش دهید.

۵-۴ سیستم ترمز

در چرخ‌های جلو از ترمز دیسکی و در چرخ‌های عقب از ترمز دیسکی - کاسه‌ای استفاده شده است که ترمز کاسه‌ای آن مختص ترمز دستی می‌باشد.

ترمز دستی

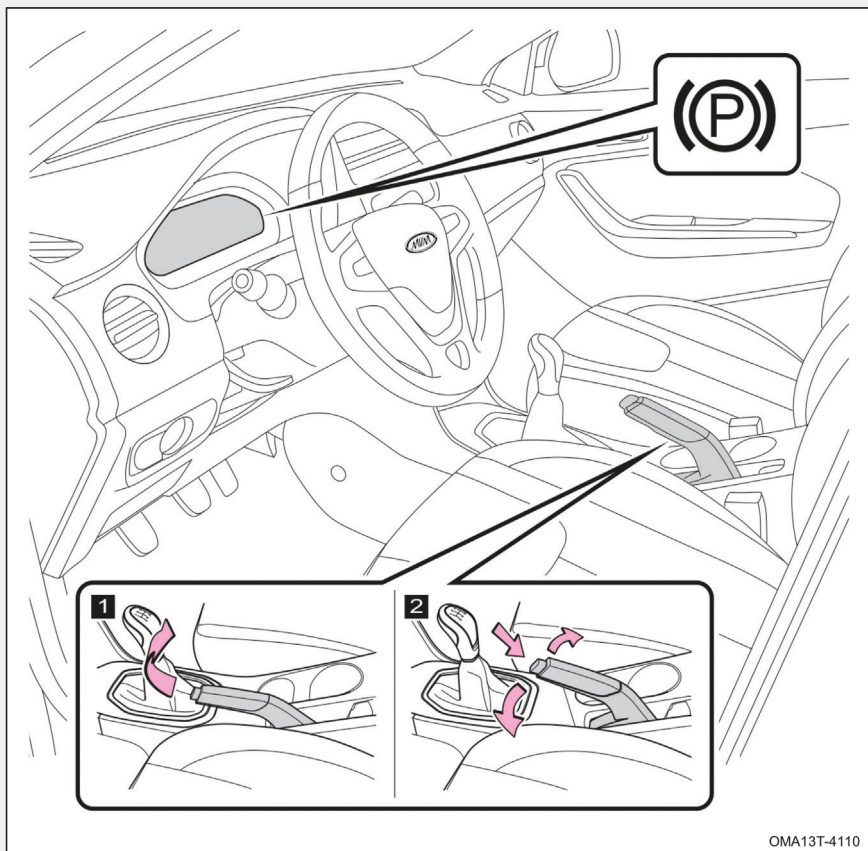

OMA13T-4110

۱ پس از پارک کردن خودرو، اهرم ترمز دستی را به طور کامل بالا بکشید تا از حرکت احتمالی خودرو جلوگیری شود. پس از کشیدن اهرم ترمز دستی، چراغ نشان‌گر مربوطه در صفحه کیلومترشمار روشن خواهد شد.

⚠ هشدار

- برای جلوگیری از حرکت ناخواسته خودرو، به جای ترمز دستی از دنده در زمان پارک کردن خودرو استفاده نکنید. در هر پارک کردن خودرو باید از ترمز دستی استفاده کنید.

۲ برای آزاد کردن ترمز دستی ابتدا اهرم را کمی به سمت بالا بکشید و سپس دکمه ضامن اهرم را فشار دهید و اهرم را تا انتها به سمت پایین فشار دهید. پس از آزاد شدن ترمز دستی، چراغ نشان‌گر مربوطه در صفحه کیلومترشمار خاموش خواهد شد.

👁 توجه

- قبل از شروع رانندگی، از قرار گرفتن اهرم ترمز دستی در پایین‌ترین موقعیت ممکن اطمینان حاصل کنید. در غیر این صورت، لنت‌های ترمز دستی دچار فرسودگی زودرس خواهند شد.

ترمز

سیستم ترمز این خودرو دارای مدار دابل ضربداری می‌باشد. این نوع ترمز هیدرولیکی بوده و دارای دو مدار مستقل از هم دیگر می‌باشد. مزیت این نوع ترمز این است که در صورت خرابی و وجود ایراد در یکی از مدارها، مدار دیگر قادر به ادامه کار می‌باشد. البته در صورت بروز چنین شرایطی عمل ترمزگیری در مقایسه با شرایط عادی سخت‌تر خواهد بود و توجه داشته باشید که فاصله ترمزگیری بیش‌تر خواهد بود. چراغ هشدار سیستم ترمز نیز روشن خواهد شد.

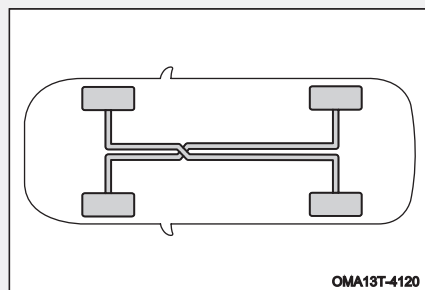

⚠ هشدار

در صورت خرابی و عدم کارکرد یکی از مدارهای ترمز، توصیه می‌شود با خودرو رانندگی نکنید و فوراً جهت بازدید و تعمیر آن به یکی از نمایندگی‌های مجاز مدیران خودرو مراجعه کنید.

بوستر ترمز

بوستر ترمز به واسطه مکش ایجاد شده توسط موتور کنترل می‌شود و فقط در زمانی کارایی دارد که موتور روشن باشد. بنابراین در سرازیری‌ها از خاموش کردن موتور خودداری کنید.

👁 توجه

برای کارایی بیش‌تر سیستم ترمز در سرازیری‌های تند، از دنده سنگین‌تر استفاده کنید. در خودروهای مجهز به گیربکس AT استفاده از حالت دستی گیربکس و انتخاب دنده مناسب توصیه می‌شود.

هنگام یکس شدن خودرو و ایراد موتور، بوستر ترمز از کار می‌افتد و برای جبران این نقصان باید فشار بیش‌تری به پدال ترمز وارد کنید.

روغن ترمز

در حالت نرمال، سطح روغن ترمز در مخزن باید مابین علائم "MAX" و "MIN" قرار داشته باشد. سطح روغن ترمز موجود در مخزن را به طور منظم بازدید کنید.

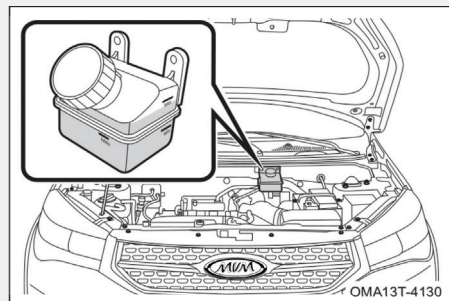

هشدار ⚠

- روغن ترمز به شدت جاذب رطوبت می‌باشد. بنابراین درب مخزن روغن ترمز را به مدت طولانی باز نگذارید.
- روغن ترمز دارای خاصیت خوردگی است. اجازه ندهید با پوست تماس پیدا کند. در صورت پاشیدن روغن ترمز بر روی پوست و یا چشم، فوراً محل را با مقدار زیادی آب شست‌وشو دهید.

چراغ هشدار سیستم ترمز

با باز شدن سوئیچ، چراغ هشدار ترمز روشن شده و پس از چند ثانیه خاموش خواهد شد. اگر چراغ هشدار پس از گذشت چند ثانیه خاموش نشود و یا در حین رانندگی روشن شود، یعنی سیستم ترمز دارای ایراد است و به عنوان اولین اقدام، سطح روغن ترمز مخزن را بررسی کنید و در صورت نیاز به مقدار آن اضافه کنید. اگر علت ایراد موارد دیگری باشد، هر چه سریع‌تر با نمایندگی‌های مجاز مدیران خودرو تماس حاصل کنید.

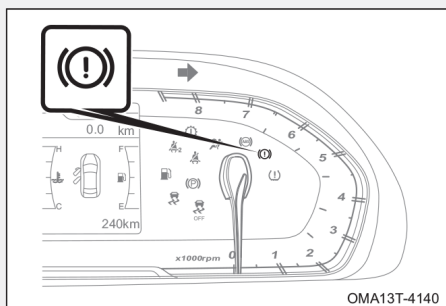

نکات ایمنی

- تولید صدای ترمز در برخی زمان‌ها طبیعی است. ولی اگر ترمز، ایجاد صدای سایش آهن به آهن به مدت زیاد بکند، بیان‌گر تمام شدن لنت‌های ترمز است که نیاز به تعویض دارد. خودروی خود را به نمایندگی مجاز مدیران خودرو ببرید.
- اگر ترمزها تولید صدای ممتد کرده و لرزش‌ها را در هنگام ترمزگیری به فرمان منتقل کنند، فوراً خودرو را به یکی از نمایندگی‌های مجاز مدیران خودرو ببرید.

• لنت‌های ترمزی که جدیداً تعویض شده‌اند، برای رسیدن به کارایی حداکثری نیاز به یک دوره آب‌بندی دارند. شاید در ۲۰۰ کیلومتر اول کارایی ترمز کاهش یابد. زیاد کردن نیروی وارده به پدال ترمز، تنها راه جبران کم شدن اثر ترمز می‌باشد.

• میزان ساییدگی لنت ترمز به شرایط کارکرد و نحوه رانندگی راننده بستگی دارد. خودروهایی که بیش‌تر در ترافیک شهری مورد استفاده قرار می‌گیرند و دارای شرایط ترمزگیری زیاد هستند، در معرض سایش زیاد لنت ترمز قرار دارند. بنابراین لازم است خودروی خود را جهت بازدید ضخامت لنت ترمز و یا تعویض آن بر طبق کیلومتر طی شده خودرو، به یکی از نمایندگی‌های مجاز مدیران خودرو ببرید.

• در زمان رانندگی در جاده‌های سرازیری، از دنده سنگین استفاده کنید تا از نیروی ترمز موتور بیش‌ترین استفاده را برده و از ترمزگیری ممتد جلوگیری کنید. در غیر این صورت، ترمزها داغ شده و فاصله ترمزگیری افزایش خواهد یافت و احتمالاً در بعضی مواقع، کارایی خود را از دست بدهند.

• یک لنت مرطوب باعث کاهش غیرعادی شتاب خودرو و گیجی چرخ در زمان ترمزگیری می‌شود. پدال ترمز را به آرامی فشار دهید تا میزان کارایی ترمز را تست کنید. پس از رانندگی در آب عمیق، این تست می‌تواند نشان دهد که آیا کارایی ترمز تحت‌تأثیر قرار گرفته است یا خیر؟ برای خشک کردن لنت ترمز، ضمن رانندگی با سرعت مطمئنه، پدال ترمز را به آرامی فشار دهید تا کارایی خود را مجدداً باز یابد.

کاهش اثر ترمز

اگر در حین رانندگی کارایی ترمز خودرو کاهش یافت، شما می‌توانید با گرفتن ترمز دستی خودرو را متوقف کنید، با این تفاوت که فاصله ترمزگیری بیش‌تر از زمان استفاده از ترمز معمولی خواهد بود.

⚠ هشدار

- استفاده از ترمز دستی در حین رانندگی باعث خارج شدن کنترل خودرو از دست راننده به مدت کوتاه، خواهد شد. اگر مجبور به استفاده از ترمز دستی برای متوقف کردن خودرو هستید، برای جلوگیری از انحراف ناشی از قفل شدن چرخ عقب، نیروی وارده به اهرم ترمز دستی را به آرامی اعمال کنید.

۶-۴ سیستم ترمز ضدقفل (ABS)

ترمز ضدقفل (ABS) یک نوع سیستم ایمنی فعال می‌باشد و اصلی‌ترین هدف استفاده از آن در خودروها، حفظ قدرت مانورپذیری و حفظ تعادل خودرو با بهره‌گیری از حداکثر نیروی چسبندگی بین تایر و جاده می‌باشد.

با این حال ABS در همه شرایط نمی‌تواند از لغزش چرخ‌های خودرو جلوگیری کند. به طور مثال در رانندگی با سرعت‌های خیلی زیاد در جاده‌های لغزنده و یا در صورت وجود برخی محدودیت‌های فیزیکی مثل ایراد لاستیک چرخ.

سیستم ترمز ضدقفل (ABS) خودروی شما به همراه سیستم توزیع الکترونیکی نیروی ترمز (EBD) جهت بالا بردن کارایی ترمز طراحی شده است.

سیستم ترمز ضدقفل (ABS) زمانی که چرخ‌ها در اثر ترمزگیری در حال قفل شدن باشند، وارد عمل می‌شود. در زمان ترمزگیری اگر پدال ترمز زیر پا ضربه بزند و همراه با آن، مقداری صدا تولید شود یعنی ABS فعال می‌باشد. به عبارت دیگر تولید کمی صدا و لرزش پدال ترمز زیر پا طبیعی است، در این لحظه پدال ترمز را رها نکنید.

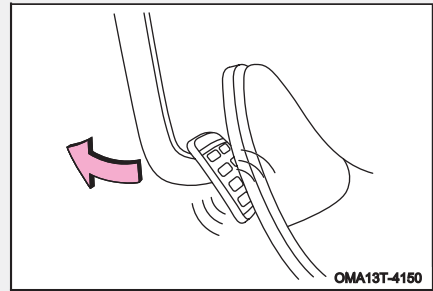

نکات لازم

در شرایط زیر سیستم ABS تولید مقداری صدا خواهد کرد که طبیعی هستند:

۱. هنگامی که سوئیچ باز می‌شود و یا موتور روشن می‌شود، سیستم ABS شروع به خودارزیابی می‌کند که همراه با تولید صدای خیلی کمی می‌باشد.
۲. صدای عمل کردن موتور، پمپ و سوپاپ‌های بلوک ABS
۳. صدای برگشت پدال ترمز و یا ضربه‌زنی آن
۴. صدای فعال شدن سوپاپ‌های سیستم EBD
۵. صدای برخورد سیستم تعلیق با بدنه در ترمزگیری ناگهانی و شدید.

هشدار 

- در مورد سیستم ABS نباید اغراق شود. اگر چه سیستم ترمز ضدقفل به حفظ کنترل خودرو کمک می‌کند ولی هم‌چنان باید با احتیاط و سرعت مطمئنه و رعایت فاصله از خودروی جلویی رانندگی کرد.
- اگر چسبندگی تایر با جاده بیش از حد مجاز باشد و یا در رانندگی در شرایط بارندگی و لغزنده بودن جاده که لغزش تایر را داشته باشیم، سیستم ترمز ضدقفل، کمکی به کنترل خودرو نخواهد کرد.

توجه 

■ سایز تایرها و طرح آج آن‌ها تاثیر مهمی بر روی کارکرد ABS دارند. اطمینان حاصل کنید تایرهای خودرو یا تایرهای جدیدی که قصد تعویض آن‌ها را دارید، سایز و شاخص بار قابل تحمل و ساختار یکسانی با تایرهای دیگر داشته باشند. متفاوت بودن مشخصات یکی از تایرها با تایرهای دیگر، عملکرد ABS را می‌تواند تحت تاثیر قرار دهد. توصیه شرکت مدیران خودرو استفاده از تایرهای استاندارد و شرکتی می‌باشد.

- ABS به منظور کوتاه کردن فاصله ترمزگیری طراحی نشده است. هنگام رانندگی در شرایط زیر، فاصله مناسب از خودروی جلویی را رعایت کنید:
- هنگام رانندگی در جاده‌های برفی و یا در جاده‌های گلی.
 - زمان‌هایی که از زنجیر چرخ استفاده می‌کنید.
 - هنگام عبور از روی سرعت‌گیرها و موانع.
 - هنگام عبور از روی چاله‌ها و دست‌اندازها.

عملکرد سیستم ABS

سیستم ABS بلافاصله پس از فشار دادن پدال ترمز در زمان ترمز ناگهانی فعال خواهد شد تا علاوه بر عمل ترمزگیری، کنترل فرمان نیز بتواند در دست راننده باشد. حتی اگر فضای کافی وجود داشته باشد، می‌توانید برای جلوگیری از برخورد با مانع، فرمان را نیز بپیچانید.

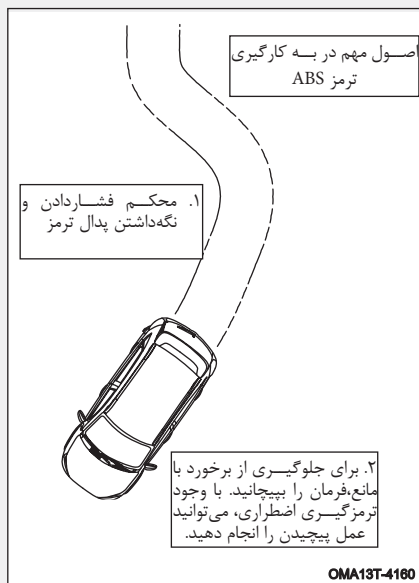

⚠ هشدار

- درست است که ABS، اثربخشی بهتری به ترمز می‌دهد، ولی بسته به شرایط جاده‌ای فاصله ترمزگیری‌ها تفاوت زیادی خواهد داشت.
- ABS نمی‌تواند کوتاه شدن فاصله ترمزگیری در شرایط مختلف جاده‌ای از قبیل جاده ماسه‌ای یا جاده برفی را تضمین کند. در مقایسه با خودروهای بدون ABS، شاید خودروی شما نیاز به فاصله ترمزگیری زیادی داشته باشد.
- هم‌چنین ABS نمی‌تواند ریسک خطر ناشی از عدم رعایت فاصله با خودروی جلویی، رانندگی در آب، پیچیدن‌های سریع یا رانندگی در جاده‌های نامساعد را کاهش دهد، و یا نمی‌تواند از تصادف ناشی از رانندگی بدون احتیاط و نامناسب جلوگیری کند.

چراغ اخطار ABS

پس از باز شدن سوئیچ، چراغ هشدار ABS روشن شده و سیستم ABS شروع به خودارزیابی خواهد کرد. اگر چند ثانیه پس از باز شدن سوئیچ، چراغ هشدار ABS خاموش شود، یعنی سیستم به درستی کار می‌کند ولی اگر چراغ هشدار خاموش نشود و یا در حین رانندگی روشن شود، بیان‌گر وجود ایراد در سیستم ABS می‌باشد.

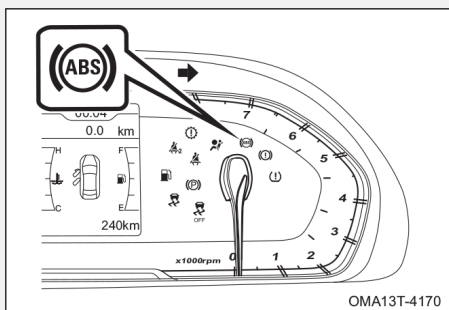

اگر ABS ایراد داشته باشد، راننده هنوز سیستم ترمز معمولی را در اختیار دارد، با این تفاوت که برای ترمز گرفتن باید نیروی کم‌تری به پدال ترمز وارد شود تا از قفل شدن چرخ‌ها جلوگیری شود. اگر چراغ هشدار روشن باشد باید با احتیاط بیشتر رانندگی کنید و برای جلوگیری از بروز حادثه، هر چه سریع‌تر به یکی از نمایندگی‌های مجاز مدیران خودرو مراجعه کنید.

⚠ هشدار

- اگر چراغ ABS و چراغ هشدار سیستم ترمز به طور هم‌زمان روشن شوند، فوراً خودرو را در یک مکان مناسب متوقف کرده و فلاشر را روشن کنید و جهت بازدید و تعمیر خودرو توسط شماره ۴۷۶۵۱-۰۲۱ با امداد مدیران خودرو تماس بگیرید.

۴-۷ سیستم پایداری الکترونیکی خودرو ESP (در صورت تجهیز)

کنترل الکترونیکی پایداری خودرو (ESP) تعادل خودرو در شرایط مختلف رانندگی را حفظ کرده و کنترل هدایت خودرو را بهتر می‌کند. اگر خودرو به طور ناگهانی از مسیر خارج شود، ESP با اعمال نیروی ترمز بر روی چرخ‌ها که مناسب باشد، خودرو را به مسیر اصلی خود باز می‌گرداند. برای حفظ پایداری خودرو ممکن است قدرت موتور نیز کاهش داده شود.

ESP از سنسورهایی بهره می‌برد که می‌توانند مسیری که راننده قصد دارد خودرو را به آن سمت هدایت کند، تشخیص داده و با مسیر اصلی خودرو مقایسه کند. اگر مسیر اصلی حرکت خودرو با مسیری که راننده قصد پیچیدن به آن سمت را دارد، همسویی نداشته باشد، ESP چرخ مناسب را شناسایی کرده و به آن نیروی ترمزی وارد می‌کند تا از انحراف بیشتر خودرو جلوگیری کند.

چراغ اخطار ESP

پس از باز شدن سوئیچ، چراغ هشدار ESP نیز روشن شده و پس از چند ثانیه خاموش خواهد شد. زمانی که ESP فعال باشد، چراغ هشدار آن به صورت چشمک‌زن در خواهد آمد. اگر چراغ هشدار به طور دائم روشن بماند، یعنی سیستم دارای ایراد است. جهت حفظ ایمنی خودرو، در اسرع وقت به یکی از نمایندگی‌های مجاز مدیران خودرو مراجعه کنید.

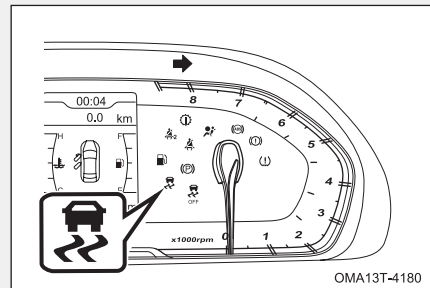

هشدار ⚠️

- سرعت زیاد، پیچیدن ناگهانی، شرایط جاده‌ای و ... ممکن است با وجود فعال بودن ESP هم منجر به حادثه شود. ESP نمی‌تواند تحت محدودیت‌های ذکر شده از منحرف شدن خودرو به طور حتمی جلوگیری کند. حتی اگر خودروی شما مجهز به ESP باشد، هم‌چنان باید با رعایت احتیاط و احترام به قوانین، رانندگی کنید.

کلید غیرفعال کردن ESP

کلید غیرفعال کردن ESP در زیر پدل کنترل تهویه مطبوع قرار دارد. این دکمه را فشار دهید تا ESP غیرفعال شود و چراغ ESP OFF نیز روشن شود. برای فعال‌سازی مجدد ESP، کلید را یک بار دیگر فشار دهید. با فعال شدن ESP، چراغ نشانگر ESP OFF نیز خاموش خواهد شد.

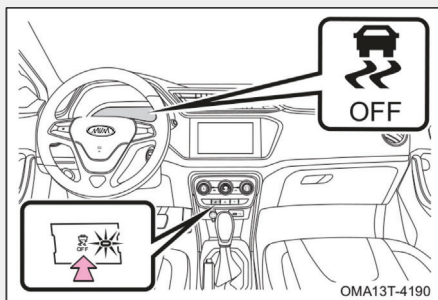

توجه

- برای بهبود کشش خودرو در جاده‌های شنی و سنگریزه‌ای، توصیه می‌شود که ESP را غیرفعال کنید.

شرایط نامناسب فعال بودن ESP

- هنگامی که خودرو در جاده‌های برفی یا جاده‌هایی که دارای سطح نرم می‌باشند، گیر افتاده باشد.
- هنگامی که از زنجیر چرخ استفاده می‌شود.

۸-۴ فرمان هیدرولیکی

استفاده از سیستم فرمان هیدرولیک باعث نرم شدن فرمان و بهتر شدن هدایت خودرو می‌شود.

توجه

- برای جلوگیری از آسیب دیدن سیستم فرمان، غربیلک فرمان را بیش‌تر از ۵ ثانیه در منتهی‌الیه سمت راست یا چپ نگه ندارید.

روغن هیدرولیک فرمان

سطح روغن هیدرولیک در مخزن باید بین علامت‌های "MAX" و "MIN" قرار داشته باشد. اگر سطح روغن پایین‌تر از علامت "MIN" باشد، به مقدار لازم روغن هیدرولیک اضافه کنید تا سطح آن در حد استاندارد شود.

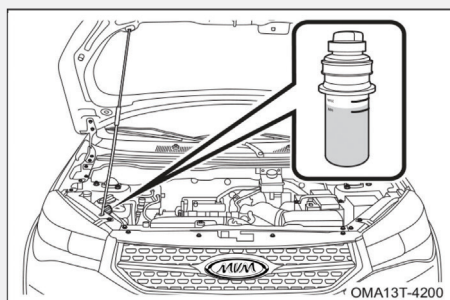

توجه

- اگر پس از روشن شدن موتور، برای چرخاندن غربیلک فرمان به نیروی بیش‌تری نیاز داشته باشید، احتمالاً سیستم فرمان هیدرولیک دچار مشکل شده است. در اولین فرصت به یکی از نمایندگی‌های مجاز مدیران خودرو مراجعه کنید.
- پس از خاموش شدن موتور، خودرو فاقد فرمان هیدرولیک خواهد بود. در این زمان شما کماکان می‌توانید فرمان را بچرخانید ولی به نیروی بیش‌تری نیاز خواهید داشت.

۹-۴ کروز کنترل (در صورت تجهیز)

از کروز کنترل برای ثابت نگه داشتن سرعت خودرو بدون استفاده از پدال گاز استفاده می‌شود.

- ۱ چراغ نشان‌گر کروز کنترل
- ۲ SET/-
- ۳ RES/+
- ۴ دکمه روشن خاموش OFF/ ON

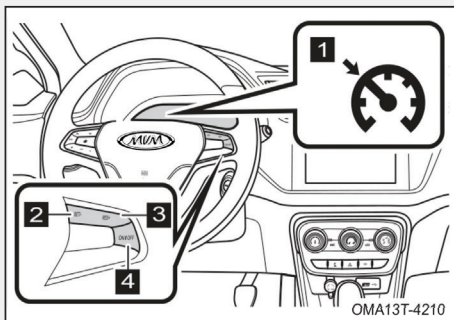

نحوه استفاده از کروز کنترل

۱. دکمه OFF/ ON روی غربلیک فرمان را فشار دهید. چراغ نشان‌گر کروز کنترل بر روی صفحه کیلومترشمار به حالت چشمک‌زن در خواهد آمد.
۲. زمانی که سرعت خودرو در محدوده 40-130 km/h قرار دارد، دکمه تنظیم را به سمت SET/- بچرخانید تا سرعت خودرو به عنوان سرعت کروز کنترل تنظیم شود. چراغ نشان‌گر کروز کنترل پس از تنظیم سرعت، به طور دائم روشن می‌ماند.

توجه

- اگر چراغ نشان‌گر کروز کنترل هم‌چنان چشمک بزند، یعنی کروز کنترل هنوز فعال نیست، مراحل بالا را مجدداً تکرار کنید. اگر باز هم خودرو وارد سیستم کروز کنترل نشد، جهت بررسی و یا تعمیر سیستم به یکی از نمایندگی‌های مجاز مدیران خودرو مراجعه کنید.

۳. برای خارج شدن از کروز کنترل، دکمه OFF/ON را یک بار دیگر فشار دهید. چراغ نشان‌گر کروز کنترل نیز خاموش خواهد شد.

تنظیم سرعت

در زمان فعال بودن کروز کنترل به روش‌های زیر می‌توانید سرعت را تنظیم کنید:

■ تنظیم دقیق‌تر

- دکمه RES /+ را کم‌تر از ۰/۵ ثانیه فشار دهید تا سرعت خودرو را در هر مرتبه فشردن این دکمه ۲ Km/h افزایش دهید.
- دکمه SET /- را کم‌تر از ۰/۵ ثانیه فشار دهید تا سرعت خودرو را در هر مرتبه فشردن این دکمه ۲ Km/h کاهش دهید.
- در هر لحظه که دکمه تنظیم را رها کنید، سرعت همان لحظه خودرو به عنوان سرعت کروز کنترل انتخاب خواهد شد.

■ تنظیم سریع

- دکمه RES /+ را بیش‌تر از ۰/۵ ثانیه فشار دهید تا سرعت خودرو برای کروز کنترل به طور مرتب افزایش یابد.
- دکمه SET /- را بیش‌تر از ۰/۵ ثانیه فشار دهید تا سرعت خودرو برای کروز کنترل به طور پیوسته کاهش یابد.
- در هر لحظه که دکمه تنظیم را رها کنید، سرعت همان لحظه‌ی خودرو به عنوان سرعت کروز کنترل انتخاب خواهد شد.

⚠ هشدار

- فشار دادن طولانی‌مدت دکمه RES/+ توصیه نمی‌شود، چرا که باعث افزایش مداوم و متوالی سرعت شده و می‌تواند خطرناک باشد.
- فشار دادن طولانی‌مدت دکمه SET/- به منزله ترمز گرفتن نیست، لذا در صورت نیاز به کاهش سرعت از پدال ترمز استفاده کنید.

پدال گاز را فشار دهید تا سرعت خودرو افزایش یابد. سپس پدال گاز را رها کرده و دکمه تنظیم کروز کنترل SET /- را فشار دهید تا کروز کنترل بر روی سرعت مورد نظر تنظیم شود. اگر دکمه تنظیم فشرده نشود، کروز کنترل روی تنظیم قبلی خواهد ماند.

فعال/غیر فعال کردن مجدد کروز کنترل

زمانی که کروز کنترل فعال باشد، با فشار دادن پدال ترمز (در مدل مجهز به گیربکس AT) و یا فشار دادن پدال کلاچ (در مدل مجهز به گیربکس دستی)، کروز کنترل به طور موقت غیرفعال شده و چراغ نشانگر آن به حالت چشمک‌زن در خواهد آمد و کروز کنترل وارد حالت آماده به کار خواهد شد.

- اگر هیچ اقدامی روی دکمه‌های کروز کنترل صورت نپذیرد، سیستم هم‌چنان در حالت آماده به کار قرار خواهد داشت و راننده می‌تواند به رانندگی معمولی خود بپردازد.
- برای فعال کردن مجدد کروز کنترل، دکمه +RES فشار دهید تا کروز کنترل به حالت قبلی خود بازگردد. اگر دکمه +RES را فشار داده و نگه دارید، سرعت خودرو به طور متوالی افزایش خواهد یافت. سرعت لحظه‌ای که دکمه تنظیم رها شود، به عنوان سرعت کروز کنترل منظور خواهد شد.

توجه

- فعال شدن مجدد کروز کنترل به شرطی می‌تواند صورت پذیرد که سرعت خودرو در محدوده ۴۰-۱۳۰ Km/h باشد.
- اگر از کروز کنترل استفاده نمی‌کنید، آن را خاموش کنید تا در زمان استفاده مجدد، دچار اشتباه نشوید.

موقعی که نباید از کروز کنترل استفاده کرد

در صورت مواجه شدن با شرایط زیر، از کروز کنترل استفاده نکنید. استفاده از کروز کنترل می‌تواند باعث بروز حادثه شود.

- در ترافیک‌های سنگین
 - در جاده‌هایی که دارای پیچ‌های تند می‌باشد
 - در جاده‌های پر پیچ و خم
 - در جاده‌های لغزنده (جاده‌های پوشیده از برف و یخ)
 - در حمل و نقل اضطراری و بکسل کردن
 - در شیب‌های تند
- (در سرازیری با شیب تند ممکن است سرعت خودرو از سرعت تنظیم شده کروز کنترل بیشتر شود.)

۱۰-۴ سیستم هشدار دنده عقب

یونیت کنترل هشدار دنده عقب

زمانی که سوئیچ موتور باز باشد، پس از درگیر شدن دنده عقب (R)، سیستم هشدار دنده عقب فعال شده و اطلاعات مربوطه در نمایشگر صفحه کیلومترشمار نمایش داده خواهد شد و هم‌زمان با آن بوق خطر توسط صفحه کیلومترشمار تولید خواهد شد.

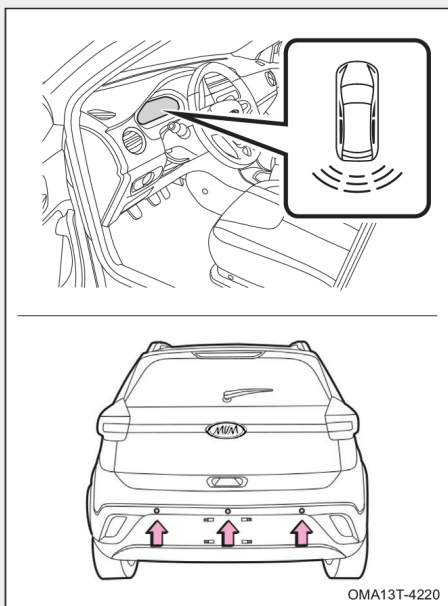

شرایط عملکرد سیستم هشدار دنده عقب

۱. زمانی که سوئیچ موتور باز باشد، سیستم پس از قرار گرفتن دسته دنده در موقعیت دنده عقب (R) فعال می‌شود.
۲. خودرو در حال حرکت به سمت عقب باشد و سرعت آن بیش‌تر از 5 Km/h نباشد.
۳. محدوده‌ی دمایی کارکرد سنسورهای دنده عقب بین 80 تا 30- درجه سانتیگراد می‌باشد.

برد عملکرد سنسورهای دنده عقب

فرکانس بوق اخطار با تغییر یافتن فاصله مستقیم بین سنسور و مانع تغییر خواهد یافت.

فرکانس بوق اخطار	سنسور عقب راست	سنسور عقب وسط	سنسور عقب چپ	فاصله مستقیم (cm)
1 Hz				۹۵ - ۱۵۰
2 Hz				۶۵ - ۹۵
4 Hz				۴۰ - ۶۵
بوق ممتد				≤۳۵

خود ارزیابی سیستم

- سیستم هشدار دهنده دنده عقب دارای قابلیت خودارزیابی می‌باشد. زمانی که یک یا هر دو سنسور دنده عقب با ایرادی مواجه شوند، پیام مربوطه در صفحه کیلومتر ظاهر خواهد شد.
- پیغام خطا با فرکانس ۱ Hz به همراه بوق اخطار به مدت ۲ ثانیه فعال خواهد شد.

راهنمای استفاده

- فاصله تشخیص داده شده، کوتاه‌ترین فاصله مستقیم بین سنسور دنده عقب و مانع می‌باشد.
- حداکثر فاصله قابل تشخیص برای سنسور دنده عقب برابر با ۱۵۰ سانتیمتر می‌باشد.
- کمترین فاصله برای شناسایی دقیق تا مانع ۵ سانتیمتر می‌باشد. به طور مثال اگر فاصله مانع با سنسور ۶۴ سانتیمتر باشد، سیستم آن را ۶۰ سانتیمتر نمایش خواهد داد.

در برخی از شرایط حتی اگر موانع خیلی نزدیک به سنسورهای دنده عقب باشند، بوق اخطار به صدا در نمی‌آید. به بعضی از این شرایط در زیر اشاره شده است:

سنسورهای دنده عقب توانایی تشخیص اشیایی نظیر تور، سیم خاردار، فنس، طناب، نرده و ... را ندارند.

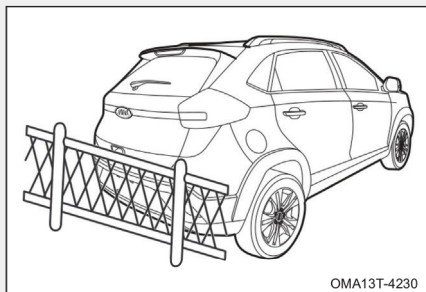

اشیا و موانعی که ارتفاع آن‌ها خیلی کم باشد، توسط سنسورهای دنده عقب تشخیص داده نمی‌شوند.

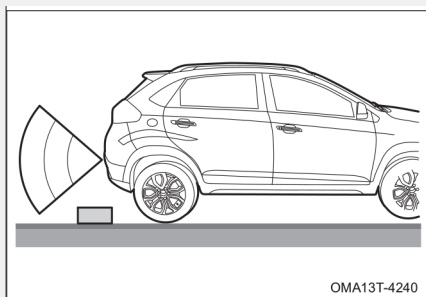

سنسورهای دنده عقب احتمالاً موانعی که ارتفاع آن‌ها از سپر عقب زیادتر باشد، تشخیص نخواهند داد.

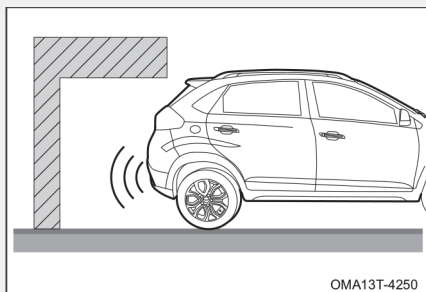

موانعی مانند برف نرم، پنبه و اسفنج که امواج ماورا صوت را به راحتی جذب می‌کنند، توسط سنسورهای دنده عقب تشخیص داده نمی‌شوند.

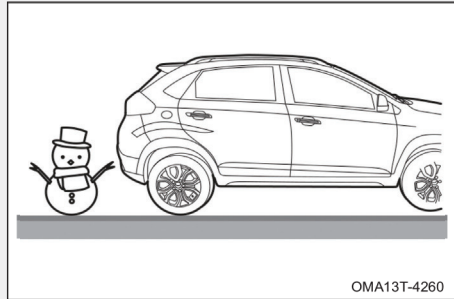

اگر قطرات آب پاشیده شده بر روی سنسورها یخ بزند، سنسور قادر به تشخیص موانع نخواهد بود.

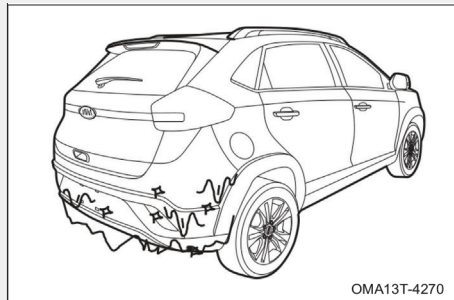

زمانی که سطح سنسورهای دنده عقب با برف یا گل و لای پوشیده شود، موانع برای سنسورها قابل تشخیص نخواهد بود.

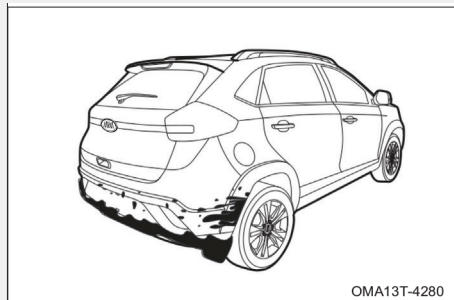

در صورت وجود چندین مانع، فقط مانعی که کم‌ترین فاصله را با هر کدام از سنسورها داشته باشد، شناسایی خواهد شد.

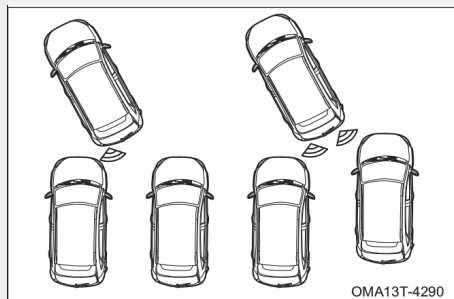

توجه

- برای موانع خارج از محدوده دید سنسور دنده عقب، بوق اخطار به صدا در نخواهد آمد. اگر در یک لحظه موانع متعددی وجود داشته باشند، بوق اخطار فقط برای نزدیک‌ترین مانع فعال خواهد شد. باید توجه داشت که در این زمان شاید سنسور طرف دیگر با مانع دیگری روبه‌رو شود، ولی چون فاصله‌اش زیادتر است، محاسبه نمی‌شود.

در شرایط زیر ممکن است سنسورهای دنده عقب آلام و اطلاعات اشتباه بدهند:

زمانی که خودرو در شیب بسیار تند قرار داده شده باشد.

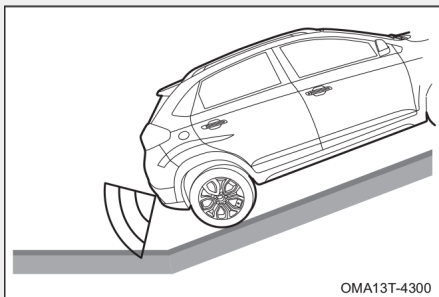

زمانی که فرستنده و یا آنتن با فرکانس بالا روی خودرو نصب شده باشد.

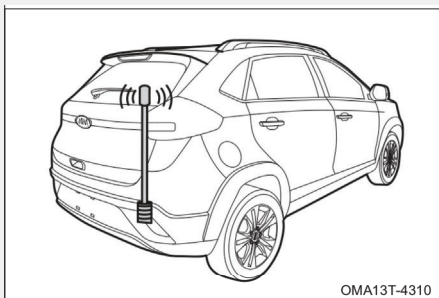

در صورتی که وسایل یا دستگاههایی در اطراف خودروی شما تولید امواج مافوق صوت کنند، مانند صدای بوق خودروهای دیگر، موتور سیکلت‌ها یا صدای ترمزهای بادی کامیون‌های سنگین.

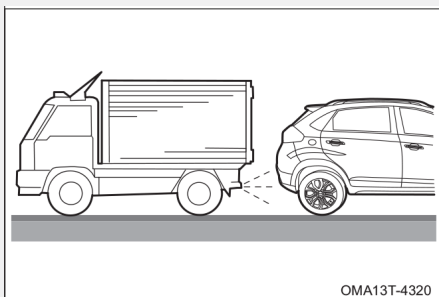

زمان رانندگی در جاده‌های برفی یا بارانی

در صورتی که بوق اخطار سیستم رادار دنده عقب اشتباه باشد، موارد زیر را مورد بررسی قرار دهید:

۱. پوشیده شدن سطح سنسورها توسط مواد خارجی
۲. یخ زدن سطح سنسورها
۳. پارک بودن طولانی مدت خودرو در هوای گرم و یا سرد

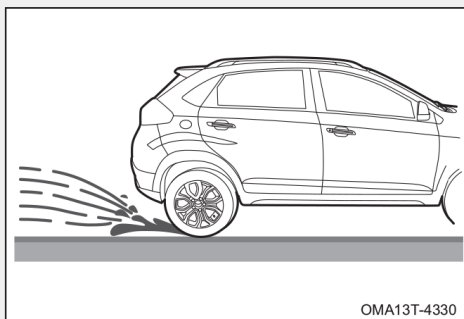

اگر علت ایراد را پیدا نکردید، با یکی از نمایندگی‌های مجاز مدیران خودرو تماس بگیرید.

تمیز کردن سنسورهای دنده عقب

در زمان شست و شوی خودرو، برای تمیز کردن سطح سنسورهای دنده عقب از یک پارچه نرم و آب کم فشار استفاده کنید.

توجه

- شستن سنسورها با آب پرفشار و فشار دادن و ضربه زدن باعث آسیب دیدگی آن‌ها و در نتیجه کارکرد نامناسب سنسور خواهد شد.

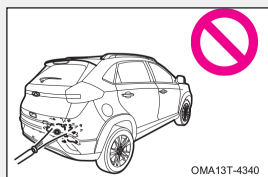

۱۱- دوربین دنده عقب (در صورت تجهیز)

دوربین دنده عقب با نمایش منطقه‌ی پشت خودرو به هنگام استفاده از دنده عقب به راننده کمک می‌کند. تصاویر ارسالی دوربین در صفحه نمایش صوتی به نمایش در می‌آید. این تصاویر تقریباً مشابه تصاویری است که در آینه داخل کابین مشاهده می‌شود.

به شرط باز بودن سوئیچ، پس از درگیر شدن دنده عقب (R)، تصاویر دوربین دنده عقب نمایش داده می‌شود.

منطقه سبز: احتیاط

منطقه زرد: رانندگی آهسته

منطقه قرمز: توقف

منطقه نارنجی: خطوط متحرک و راهنما

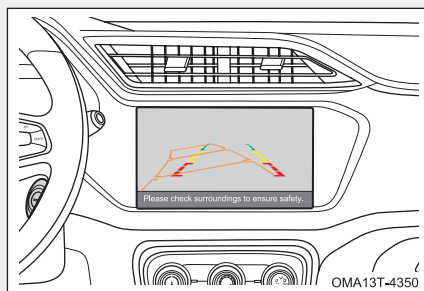

■ دوربین دنده عقب

دوربین دنده عقب بر روی درب صندوق و مطابق با شکل مقابل نصب شده است و دارای لنز مخصوص می‌باشد. فواصل مشاهده شده در تصویر با فواصل واقعی متفاوت است.

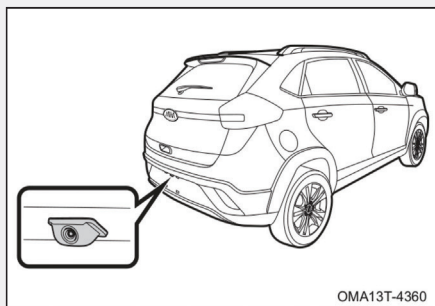

■ محدوده پوشش دوربین دنده عقب

منطقه قابل پوشش برای دوربین دنده عقب محدود است. موانعی که به گوشه‌های سپر عقب نزدیک‌اند و یا در زیر سپر قرار می‌گیرند، در صفحه نمایش قابل مشاهده نمی‌باشند. محدوده نمایش داده شده به جهت حرکت خودرو و شرایط جاده بستگی دارد.

- در شرایط زیر حتی اگر سیستم به درستی کار کند، احتمالاً دیدن تصاویر مشکل خواهد بود:
- اگر خودرو در ناحیه تاریک قرار داشته باشد، مانند شب.
 - دمای هوای اطراف دوربین خیلی بالا و یا خیلی پایین باشد.
 - قطرات آب روی دوربین نشسته باشد یا رطوبت هوا خیلی بالا باشد، مانند هوای بارانی.
 - مواد خارجی از قبیل برف و یا گل و لای به سطح خارجی لنز دوربین چسبیده باشد.
 - سطح دوربین دنده عقب خراشیده شده باشد.
 - اگر نور خورشید و یا نور چراغ خودروی عقبی به طور مستقیم به لنز دوربین بتابد.

■ شرایط نامناسب برای استفاده از دوربین دنده عقب

- در جاده‌های یخی و لغزنده
- در جاده‌هایی که پهن و صاف نباشند. (نظیر پیچ‌ها)

⚠ هشدار

- در زمان استفاده از دوربین دنده عقب، موارد زیر را رعایت کنید تا از بروز حادثه جلوگیری شود:
- هنگام حرکت با دنده عقب، فقط به تصاویر دوربین دنده عقب اکتفا نکنید.
 - همیشه از آینه‌های خودرو نیز جهت شناسایی مسیر حرکت خود استفاده کنید.
 - فاصله نمایش داده شده‌ی مانع با خودرو، با فاصله واقعی آن‌ها متفاوت است.

توجه

- از بازکردن، تعمیر یا دستکاری دوربین خودداری کنید، زیرا ممکن است باعث عملکرد نادرست آن شود.
- در صورت کثیف شدن لنز دوربین آن را با آب بشویید و توسط پارچه نرم سطح آن را پاک کنید. همچنین امکان تمیز کردن سطح لنز دوربین با حلال های ملایم وجود دارد.
- از فشار آوردن بیش از حد به سطح دوربین هنگام تمیز کردن آن خودداری کنید زیرا ممکن است خط و خش در سطح لنز ایجاد گردد.
- از تماس مستقیم حلال های ارگانیک، پولیش، حلال پاک کننده مخصوص شیشه و رنگ با سطح لنز دوربین جلوگیری کنید و در صورت تماس، فوراً سطح لنز را بشویید و پاک کنید.
- وقتی که سیستم در دمای پایین عمل کند ممکن است برخی تصاویر تار و تصاویر متحرک بهم ریخته و تغییر شکل یافته باشد.
- هنگام کارواش خودرو از تماس مستقیم آب تحت فشار و اترجت با سطح لنز دوربین جداً خودداری کنید، در غیر این صورت ممکن است عملکرد دوربین ایراد پیدا کند.

۱۲-۴ سیستم کنترل فشار باد تایر (TPMS)

به منظور افزایش قابلیت های ایمنی ، خودروی شما به سیستم کنترل فشار باد تایر (TPMS) تجهیز شده است تا زمانی که فشار باد یک یا چند تایر کمتر یا بیشتر از حد استاندارد باشد ، چراغ اخطار مربوطه را روشن نماید. در صورت روشن شدن این چراغ شما باید خودرو را متوقف کرده و پس از بازدید تایر ها ، بلافاصله فشار باد آنها را تنظیم کنید. رانندگی کردن با تایر کم باد باعث داغ شدن و آسیب دیدگی تایر می شود. همچنین تایر کم باد سبب افزایش میزان مصرف سوخت ، کاهش عمر مفید تایر ، کم شدن قابلیت فرمان پذیری و ترمزگیری خودرو می شود.

توجه

- به خاطر داشته باشید که سرویس و نگهداری تایر ها و تنظیم صحیح فشار باد آنها جزء وظایف راننده می باشد و نباید سیستم TPMS را جایگزینی برای آنها تلقی نمود ، مخصوصاً زمانی که میزان کم بودن فشار باد تایر در حدی نباشد که باعث روشن شدن چراغ اخطار شود.

■ چراغ اخطار کم بودن فشار باد تایر

همزمان با باز شدن سوئیچ ، این چراغ روشن شده و پس از گذشت ۳ ثانیه خاموش می شود. اگر چراغ اخطار کم بودن فشار باد تایر خاموش نشود و یا در حین رانندگی روشن شده و همزمان پیغام مربوطه در نمایشگر چند منظوره ظاهر شود یعنی فشار باد تایرها صحیح نیست و یا اینکه سیستم TPMS ایراد دارد. لذا لازم است بلافاصله فشار باد تایر ها را بررسی نموده و در صورت نیاز اقدام به تنظیم باد و یا تعویض تایر نمائید.

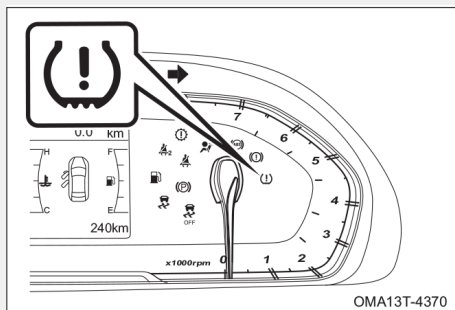

در صورت کم یا زیاد باد بودن هر کدام از تایرها ،
 نماد مربوط به همان تایر بر روی صفحه نمایشگر
 چند منظوره شروع به چشمک زدن خواهد نمود.
 فشار باد تایر را هر چه سریع تر تنظیم کنید.

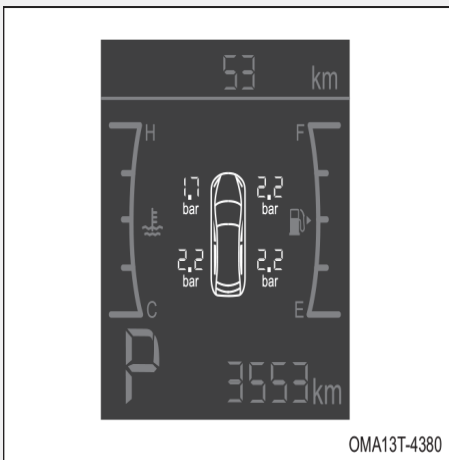

OMA13T-4380

۱۳-۴ سایر تجهیزات جانبی (در صورت تجهیز)

برای کمک به رانندگی ایمن و راحت ، سیستم هایی که در زیر تشریح خواهند شد بطور خودکار در شرایط مختلف رانندگی فعال می شوند و پاسخگوی نیازهای خودرو و راننده خواهند بود . مطلع باشید که این سیستم ها صرفاً تجهیزاتی جهت کمک به راننده می باشند و نباید راننده کاملاً به آن ها متکی باشد و هوشیاری و دقت لازم را در رانندگی نداشته باشد.

■ سیستم کنترل خودرو در سربالایی (HHC)

سیستم کنترل خودرو در سربالایی و شیب طراحی شده است تا به راننده کمک کند در جاده شیب دار خودرو به راحتی به سمت جلو حرکت کند . وقتی که خودرو در سربالایی قرار گرفته باشد و راننده پا را از روی پدال ترمز بردارد و روی پدال گاز قرار دهد، این سیستم از حرکت لحظه ای خودرو به سمت عقب جلوگیری می کند (به مدت حدوداً ۲ ثانیه)

⚠ هشدار

- بیش از حد به سیستم HHC متکی نباشید، زیرا ممکن است در شیب تند نتواند مانع حرکت خودرو به سمت عقب شود . بنابراین همیشه آماده باشید تا در صورت لزوم پا را روی پدال ترمز قرار دهید و مانع از حرکت به سمت عقب خودرو شوید ، در غیر این صورت ممکن است خودرو به عقب حرکت کند و منجر به ناتوانی در کنترل آن و حتی تصادف شود.
- پس از رها کردن پدال ترمز ، فوراً پدال گاز را فشار دهید تا خودرو شروع به حرکت کند . اگر پایتان را بیش از ۲ ثانیه از روی پدال ترمز بردارید و پدال گاز را فشار ندهید عملکرد سیستم HHC غیرفعال خواهد شد و خودرو با توجه به شیب جاده ممکن است به سمت عقب حرکت کند و منجر به تصادف شود.

سیستم HHC پس از رها کردن پدال ترمز وقتی که شرایط زیر فراهم باشد حدود ۲ ثانیه فعال می شود و از حرکت به سمت عقب خودرو جلوگیری می کند :

- اهرم تعویض دنده در موقعیت حرکت رو به جلو (D) قرار داشته باشد .
- اهرم ترمز دستی آزاد باشد.
- خودرو در سربالایی قرار گرفته باشد.

■ سیستم الکترونیکی کمکی ترمز (EBA)

سیستم الکترونیکی کمکی ترمز در ترمزگیری های اضطراری بطور اتوماتیک فعال می شود و به افزایش راندمان سیستم ترمز ، کاهش مسافت ترمز و افزایش ایمنی سرنشینان کمک می کند.

در ترمزهای ناگهانی این سیستم بطور اتوماتیک موجب افزایش نیروی ترمزی شده بدون آنکه راننده مجبور باشد نیروی زیادی را به پدال ترمز اعمال کند.

■ سیستم کنترل کشش (TCS)

سیستم کنترل کشش از لغزش و سرخوردن چرخ ها وقتی که خودرو در جاده لغزنده حرکت کند ، جلوگیری می نماید . این سیستم فقط وقتی که لغزش در چرخ ها را شناسایی کند عمل می کند و ترمز چرخ های جلو یا عقب را فعال می سازد تا گشتاور کمتری به چرخ در حال لغزش برسد.

۱۴-۴ اقدامات احتیاطی

انجام بازدیدهای قبل از سفر یک اقدام مفید می‌باشد. چند دقیقه بازدید خودرو، تضمینی برای امنیت و رانندگی ایده آل است.

⚠ هشدار

- اگر این بازدیدها را در یک محل سر بسته انجام می‌دهید، از تهویه مناسب محل، اطمینان حاصل کنید.

قبل از روشن کردن خودرو

■ بیرون خودرو

۱. تایرها (شامل لاستیک زاپاس): فشار باد تایرها، بریدگی، آسیب دیدگی و یا سایش بیش از حد تایرها را بررسی کنید.
۲. پیچ چرخ‌ها: مطمئن شوید که هیچ یک از پیچ‌های چرخ‌ها باز و یا شل نمی‌باشند.
۳. نشستی مایعات: مدتی پس از پارک کردن خودرو، زیر خودرو را برای بازدید نشستی سوخت، روغن موتور، آب و سایر مایعات بررسی کنید (چکیدن قطرات آب پس از استفاده از کولر طبیعی است).
۴. چراغ‌ها: از کارکرد صحیح و مناسب چراغ‌های جلو، چراغ ترمز، چراغ عقب، چراغ‌های راهنما و سایر چراغ‌ها اطمینان حاصل کنید. مهم‌تر از همه چراغ‌های جلو می‌باشند.

۵. شبکه زیر شیشه جلو: برف، برگ و هر گونه گرفتگی را از روی این شبکه تمیز کنید.

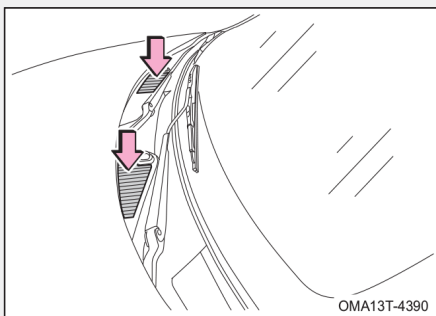

■ داخل خودرو

۱. جک و آپار چرخ: از وجود جک و آپار چرخ در داخل خودرو اطمینان یابید.
۲. کمربندهای ایمنی: قفل شدن مطمئن کمربندها، عدم وجود پارگی و عدم فرسودگی کمربندها را بازدید کنید
۳. صفحه کیلومتر و کنترل‌های روی داشبورد: از صحت کارکرد چراغ‌های هشداردهنده و چراغ‌های نشان‌گر و نیز کلیدهای کنترل روی داشبورد مطمئن شوید.
۴. ترمز: مطمئن شوید پدال ترمز دارای کورس حرکت مناسب می‌باشد.

■ موتور و محفظه موتور

۱. فیوزهای یدکی: از وجود فیوزهای یدکی اطمینان حاصل کنید. فیوزهای یدکی باید در آمپرهای مختلف مطابق با راهنمای درج شده بر روی درب جعبه فیوز در دسترس باشند.
۲. مایع خنک‌کننده: سطح مایع خنک‌کننده باید در حد علامت MAX روی منبع انبساط رادیاتور باشد.
۳. باتری و کابل‌های آن: رسوب بستن، شل شدن و ترک برداشتن احتمالی قطب‌های باتری را بررسی کنید. کابل‌های باتری باید در شرایط خوبی بوده و اتصال آن‌ها مناسب باشد.
۴. سیم‌کشی: دسته سیم‌ها را از نظر شل بودن و افتادگی و یا تا شدن و ... بررسی کنید.
۵. لوله‌های سوخت: لوله‌ها را از لحاظ داشتن نشی یا شل بودن اتصالات بازدید کنید.

■ درب موتور

قبل از شروع رانندگی مطمئن شوید که قفل درب موتور به درستی و به طور کامل چفت شده باشد. در غیر این صورت، احتمال باز شدن و مسدود کردن دید شما در حین رانندگی وجود خواهد داشت.

■ پس از روشن کردن خودرو

۱. سیستم اگزوز: هر گونه نشی هوا از لوله‌های اگزوز و صدای غیرعادی را بررسی کرده و فوراً رفع عیب کنید.
۲. سطح روغن موتور: خودرو را در سطح صاف متوقف کنید و موتور را خاموش کنید. ۵ دقیقه بعد میزان روغن موتور را به وسیله گیج روغن بازدید کنید.

هنگام رانندگی

۱. آمپرها و درجه‌ها: از صحت عملکرد کلیه آمپرها و درجه‌ها اطمینان حاصل کنید.
۲. ترمزها: در یک مکان امن، عدم انحراف خودرو به یک سمت در هنگام ترمزگیری را بررسی کنید.
۳. هر چیز غیرعادی دیگر مانند شل بودن قطعات و نشی‌ها و صداهای غیرطبیعی را بررسی کنید.

پارک کردن خودرو

پارک کردن صحیح خودرو یکی از مهم‌ترین بخش‌های رانندگی ایمن می‌باشد. شما باید خودرو را در محلی پارک کنید که دارای فضای کافی بوده و شما بتوانید دید خوبی نسبت به اطراف داشته باشید و پارک کردن شما اختلالی در ترافیک به وجود نیاورد.

مراحل پارک کردن خودرو به شرح ذیل است:

۱. در مدل‌های مجهز به گیربکس CVT پدال ترمز را تا زمانی که خودرو به طور کامل متوقف شود، فشار دهید.
- در مدل‌های مجهز به گیربکس دستی پدال ترمز و پدال کلاچ را به طور همزمان تا توقف کامل خودرو فشار دهید.
۲. اهرم ترمز دستی را بکشید.
۳. در مدل‌های مجهز به گیربکس AT، دسته‌دنده را در موقعیت P قرار دهید.
- برای مدل مجهز به گیربکس دستی: دسته‌دنده را در موقعیت N (خلاص) قرار دهید.
۴. سوئیچ را ببندید.

توجه

- هنگام ترک خودرو، مطمئن شوید که همه‌ی درب‌ها را قفل کرده‌اید و کلید را همراه خود دارید.

پارک کردن خودرو در شیب

هنگام پارک کردن خودرو در خیابان‌های شیب‌دار، بهتر است که متناسب با شیب خیابان (مطابق تصاویر زیر) چرخ‌ها را به یک سمت بچرخانید تا از حرکت ناخواسته خودرو و بروز حوادث جلوگیری شود.

■ پارک کردن در سرازیری

چرخ‌های جلو را به سمت جدول کنار خیابان بچرخانید و اجازه دهید تا خودرو کمی به جلو حرکت کند و چرخ‌ها به آرامی به جدول کنار خیابان تکیه دهند. سپس اهرم ترمز دستی را بکشید.

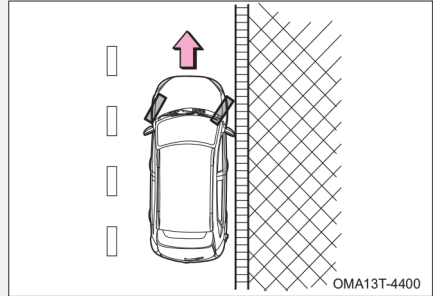

■ پارک کردن در سربالایی

چرخ‌های جلو را به سمت مرکز خیابان متمایل کنید و اجازه دهید تا خودرو کمی به عقب حرکت کرده و چرخ‌های جلو به آرامی به جدول کنار خیابان تکیه دهند. سپس اهرم ترمز دستی را بکشید.

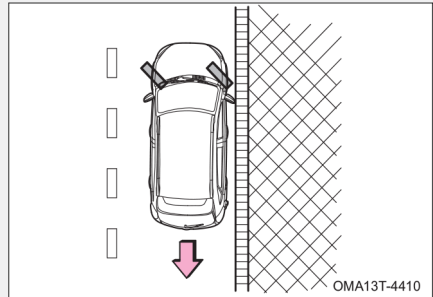

■ پارک کردن در سربالایی یا

سرازیری بدون جدول

چرخ‌ها را با توجه به شیب جاده به سمتی بچرخانید تا در صورت حرکت احتمالی، خودرو به سمت مرکز جاده حرکت نکند. پس از توقف، ترمز دستی را بکشید.

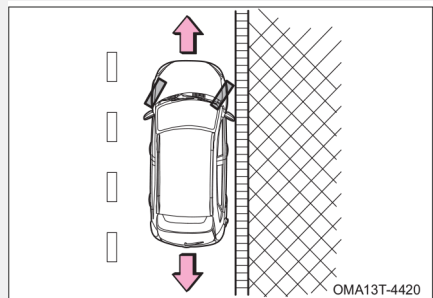

نشستن سرنشین

⚠ هشدار

- هرگز اجازه نشستن کسی را در صندوق عقب ندهید. در غیر این صورت در زمان تصادف، احتمال آسیب دیدن سایر سرنشینان نیز وجود دارد.
- نشستن در جاهایی که فاقد صندلی و کمربند ایمنی می‌باشد، ممنوع است.
- قبل از شروع حرکت، بایستی کلیه سرنشینان در حالی که کمربندهای خود را به درستی بسته‌اند، در صندلی‌های خود نشسته باشند.

قفل کردن درب‌ها

👁 توجه

در زمان ترک خودرو، سوئیچ را خارج کرده و کلیه درب‌ها را قفل کنید. اگر خودرو را در پارکینگ یا پیاده‌رو جلوی منزل‌تان پارک می‌کنید، بهتر است خودرو را در یک فضای باز و با روشنایی مناسب، پارک کنید و در ضمن اشیا و لوازم گران‌بها را در معرض دید نگذارید.

گازهای خروجی از اگزوز

هشدار ⚠️

- از استنشاق دود اگزوز دوری گزینید. گاز مونواکسید کربن موجود در دود اگزوز، گازی خطرناک، بی‌رنگ و بی‌بو است که ممکن است باعث بیهوشی و یا حتی مرگ شود.
- مطمئن شوید که سیستم اگزوز خودرویتان دارای اتصالات شل شده و یا دارای سوراخ نمی‌باشد. سیستم اگزوز باید به طور منظم بازدید شود. در صورتی که به سیستم اگزوز ضربه‌ای وارد شده باشد یا متوجه تغییری در صدای آن شدید، بلافاصله سیستم را بازدید کنید.
- خودرو را در محیط‌های سر بسته مثل گاراژ یا پارکینگ روشن نگه ندارید، مگر در زمان ورود یا خروج، چرا که دود اگزوز راهی برای خروج نخواهد داشت و باعث مسمومیت خواهد شد.
- به مدت طولانی در خودروی با موتور روشن و پارک شده ننشینید. اگر ناگزیر به این کار باشید، خودرو را در یک محیط باز متوقف کرده و بخاری و یا کولر را روشن کنید و آن را در وضعیت گردش هوای بیرون قرار دهید.
- هنگام رانندگی درب صندوق عقب باید بسته باشد. در صورت باز ماندن و یا عدم درزبندی مناسب آن، دود اگزوز به داخل کابین نفوذ خواهد کرد.
- جهت کارکرد مناسب سیستم تهویه مطبوع، شبکه ورود هوای کابین واقع در جلوی شیشه جلو را از وجود هر گونه مانع از قبیل برگ و برف و ... تمیز نگه دارید.
- در صورت استشمام دود اگزوز در داخل کابین، شیشه‌ها را فوراً باز کنید و بلافاصله علت را پیدا کرده و رفع کنید.

بازدید سیستم اگزوز

در شرایط زیر، سیستم اگزوز باید مورد بازدید قرار گیرد:

۱. در صورت استشمام هر گونه بوی دود اگزوز.
۲. در صورت احساس تغییر در صدای اگزوز.
۳. در صورت آسیب دیدن در زمان تصادفات.
۴. بازدید در زمانی که خودرو بابت سرویس توسط جک بلند شده است.

۱۵-۶ رانندگی در جاده های ناهموار

⚠ هشدار

جهت پایین آوردن ریسک خطرات احتمالی نسبت به خودتان و وسیله نقلیه تان، احتیاط های زیر را جدی بگیرید:

- در جاده های ناهموار کاملاً با احتیاط رانندگی کنید و در صورت خطرناک بودن محل، اصلاً رانندگی نکنید.
- در این گونه جاده ها، پره های غربلیک فرمان را نگیرید، عبور از یک دست انداز بد، در غربلیک فرمان تولید ضربه و عکس العمل کرده و باعث درد گرفتن دست شما خواهد شد. با هر دو دست خود، دایره بیرونی غربلیک فرمان را بگیرید.
- بلافاصله پس از رانندگی در جاده های پوشیده از سنگ ریزه، گل و لای، آب کم عمق یا برف، کارآیی سیستم ترمز را بررسی کنید.
- پس از رانندگی در جاده هایی که سطح آن ها دارای علف های بلند، گل و لای، شن و ماسه، سن گریزه، آب و ... می باشد، زیر خودرو را از وجود هر گونه علف، بوته، کاغذ، پارچه کهنه، سنگ و سنگریزه چسبیده یا نفوذ کرده، تمیز کنید و گرنه احتمال از کار افتادن برخی قسمت ها و یا حتی آتش سوزی وجود دارد.
- تا زمانی که خودرو در حال حرکت است، راننده و کلیه سرنشینان باید کمربند ایمنی خود را ببندند.
- در زمان رانندگی در جاده های نامناسب و زمین های سخت، سرعت بالا، پرش از روی موانع و دست اندازها، دور زدن سریع و ... ممنوع است. چرا که باعث از دست رفتن کنترل خودرو و در نتیجه واژگونی و چپ شدن می شوند و هم چنین باعث تحمیل هزینه ی زیاد تعمیرات سیستم تعلیق و شاسی خودروی شما می شوند.

۱۶-۴ رانندگی در شرایط بارندگی

رانندگی در جاده لغزنده

در زمان بارندگی با احتیاط رانندگی کنید، زیرا قدرت دید پایین می‌آید، شیشه‌ها دچار بخارگرفتگی می‌شوند و سطح جاده لغزنده می‌شود.

- به هنگام شروع بارندگی احتیاط کنید، زیرا سطح جاده به طور ویژه‌ای لغزنده می‌شود.
- از رانندگی با سرعت بالا در بزرگراه‌ها اجتناب کنید. زیرا لایه‌ای از آب بین تایر و جاده تشکیل می‌شود که می‌تواند باعث بروز اختلال در کارکرد سیستم فرمان و ترمز شود.

⚠ هشدار

- ترمز ناگهانی، شتاب‌گیری و پیچیدن ناگهانی در جاده‌های لغزنده می‌تواند باعث سرخوردن تایرها و از دست رفتن کنترل خودرو شود.
- ایجاد تغییر ناگهانی در دور موتور مانند استفاده ناگهانی از ترمز موتوری (دنده سنگین) می‌تواند باعث لغزش و انحراف خودرو و بروز حادثه شود.
- پس از رانندگی در جاده‌های گل‌آلود، پدال ترمز را به آرامی فشار دهید و از عملکرد صحیح سیستم ترمز مطمئن شوید. لنت ترمزهای خیس مانع عملکرد مناسب سیستم ترمز می‌شوند. اگر لنت ترمز یک سمت خیس شده باشد، سیستم فرمان و کنترل خودرو تحت‌تأثیر قرار خواهد گرفت.

رانندگی در آب

اگر مجبور به رانندگی در آب و عبور از میان آب هستید، ابتدا عمق آب را تخمین بزنید و سپس با احتیاط و به آرامی رانندگی کنید.

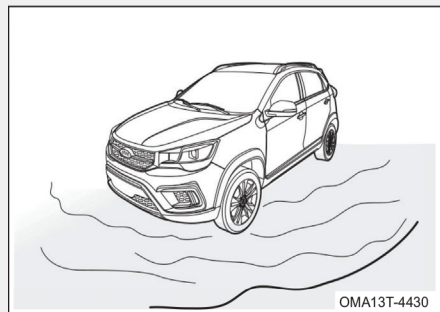

۱. هنگامی رانندگی در آب، مطمئن شوید که موتور به خوبی کار می‌کند و فرمان و ترمز نیز در حالت طبیعی خود هستند. در زمان رانندگی در آب باید از دنده سنگین استفاده کرده و از شتاب ناگهانی و گاز دادن یکباره پرهیز کنید. ممکن است شتاب ناگهانی باعث پاشیده شدن آب به موتور شود و در نتیجه موتور خاموش شود.
۲. فشار دادن و ثابت نگه داشتن پدال گاز باعث می‌شود که موتور قدرت مناسب و باثبات داشته باشد. در رانندگی در میان آب، نباید توقف کرد، نباید دنده عوض کرد و نباید به طور ناگهانی پیچید.
۳. در صورت خاموش شدن موتور در آب، برای جلوگیری از وارد آمدن خسارت به موتور، فوراً استارت نزنید. در این شرایط باید خودرو را بکسل کرده و به مکان امن و یا کم عمق منتقل کرده و سپس دنبال علت بگردید.

توجه

- در مکان‌هایی که عمق آب بالاتر از قسمت پایینی رینگ چرخ باشد، رانندگی نکنید.
- ورود آب به داخل موتور، می‌تواند باعث قفل شدن آن، خاموش شدن و یا ایراد داخلی آن شود.
- آب باعث شسته شدن گریس بلبرینگ چرخ شده و منجر به زنگ زدن و ساییدگی زودرس خواهد شد.
- نفوذ آب به داخل گیربکس و دیفرانسیل باعث کاهش یافتن کیفیت روغن کاری واسکازین می‌شود. بنابراین همیشه مایعات موتور از قبیل روغن موتور و ... را از نظر آلودگی (شیری رنگ شدن و کف‌آلود بودن) بازدید کنید. در صورت وجود آلودگی از ادامه دادن به رانندگی خودداری کنید تا از صدمات پیش‌رو، پیش‌گیری کنید.
- میزان کشش خودرو و کارایی ترمز در زمان رانندگی در آب، کاهش خواهد یافت. فاصله ترمزگیری نیز افزایش خواهد یافت. شن و ماسه و گل و لای چسبیده به اطراف دیسک ترمز ممکن است روی بازدهی ترمز تاثیرگذار باشد و یا باعث خرابی قطعات و اجزا سیستم ترمز شود. پس از رانندگی در آب، پدال ترمز را چندین بار فشار دهید تا مجموعه ترمز خشک شود.

۱۷-۴ رانندگی در فصل زمستان

نکات رانندگی در زمستان

مایع خنک‌کننده موتور: مطمئن شوید که مایع خنک‌کننده موتور دارای ضدیخ می‌باشد. تنها از ضدیخ توصیه شده توسط شرکت مدیران خودرو استفاده کنید.

توجه 

• فقط از آب به عنوان مایع خنک‌کننده موتور استفاده نکنید.

باتری: دمای هوای پایین باعث افت قدرت باتری می‌شود. برای استارت موتور در فصل زمستان باید باتری دارای حداکثر قدرت باشد.

روغن موتور: برای فصل زمستان از روغن موتور با مشخصات SAE 5W-40 (با گرید SM یا بالاتر) استفاده کنید. در فصل زمستان اگر از روغن تابستانی در داخل موتور باقی‌مانده باشد، ممکن است موتور نتواند روشن شود. در این صورت به یکی از نمایندگی‌های مجاز مدیران خودرو مراجعه کنید تا نوع روغن مورد نیاز را مشخص کنند.

قفل درب‌ها: از یخ بستن قفل درب‌ها جلوگیری کنید. برای این کار مواد ضدیخ و یا گلیسیرین را داخل قفل‌ها اسپری کنید.

مایع شیشه‌شور: از مایع شیشه‌شوری که حاوی مواد ضدیخ می‌باشد استفاده کنید. این نوع مایع را می‌توانید از نمایندگی‌های مجاز مدیران خودرو و یا فروشگاه‌های معتبر لوازم یدکی تهیه کنید.

توجه 

• از مایع خنک‌کننده موتور و یا سایر مواد به جای مایع شیشه‌شور استفاده نکنید. در غیر این صورت، رنگ بدنه خودرو آسیب خواهد دید.

ترمزها: در شرایطی که احتمال یخ زدن قطعات و اجزا سیستم ترمز دستی وجود دارد، از آن استفاده نکنید. در غیر این صورت، ترمز دستی یخ خواهد زد و آزاد شدن آن بسیار سخت خواهد شد. هنگام پارک دسته‌دنده را در موقعیت P (در مدل مجهز به گیربکس AT) و یا در دنده عقب و یا دنده ۱ (در مدل مجهز به گیربکس دستی) قرار دهید و در جلو و یا عقب چرخ‌ها موانعی قرار دهید تا از حرکت خودرو جلوگیری شود.

گل‌پخش‌کن‌ها: از انباشته شدن برف و یخ در اطراف شل‌گیرها و گل‌پخش‌کن‌های چرخ‌ها جلوگیری کنید، چرا که می‌توانند باعث دشوار شدن چرخش فرمان شوند. هنگام رانندگی در شرایط آب و هوایی سرد، شما مجبورید به دفعات توقف کرده و جمع شدن برف و یخ در اطراف چرخ‌ها را بررسی کنید. توصیه می‌شود برخی ابزار و تجهیزات اضطراری را همراه خود داشته باشید. مانند زنجیر چرخ، برف‌روب شیشه، کیسه شن و نمک، چراغ قوه، بیلچه، کابل رابط باطری و ...

رانندگی در جاده پوشیده از برف و یخ

شتاب‌گیری سریع در جاده‌های پوشیده از برف و یخ باعث سر خوردن چرخ‌های جلو به چپ یا راست می‌شود. بنابراین با احتیاط و سرعت پایین رانندگی کنید. این پدیده زمانی اتفاق می‌افتد که نیروی اصطکاک بین زمین و چرخ‌های جلو با هم متفاوت باشند و این امر باعث ایجاد ممانعت در عملکرد سیستم ترمز یا فرمان می‌شود. برای کاهش مقداری از گشتاور و جلوگیری از بکسوات، می‌توانید از دنده ۲ (در مدل مجهز به گیربکس دستی) برای شروع حرکت در جاده برفی و یخ‌زده استفاده کنید. هم‌چنین توصیه می‌شود در چنین شرایطی سیستم ESP را غیرفعال کنید.

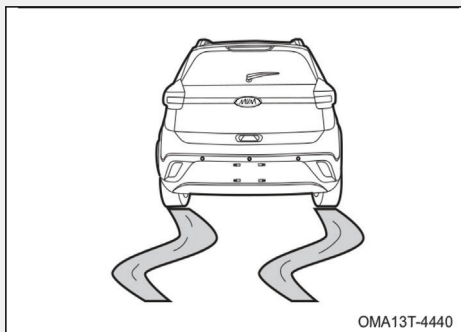

OMA13T-4440

زنجیر چرخ

زنجیر چرخ را خریداری کنید که با سایز چرخ‌های خودروی شما سازگار باشد.

برای نصب کردن و باز کردن زنجیر چرخ، به نکات زیر توجه کنید:

۱. زنجیر چرخ را بر اساس دستورات پلیس و قوانین منطقه‌ای استفاده کنید.
۲. نصب و باز کردن زنجیر چرخ را در محل مناسب انجام دهید.
۳. زنجیر چرخ را بر اساس دستورالعمل سازنده آن نصب کنید.

هشدار

- احتیاط‌های زیر را جهت کاستن ریسک خطرات رعایت کنید.
- دستورالعمل استفاده از زنجیر چرخ بر اساس شرایط منطقه و جاده متفاوت است. بنابراین قبل از نصب، آن‌ها را مدنظر قرار دهید.
- در حین استفاده از زنجیر چرخ، از سرعت مجاز تجاوز نکنید.
- در جاده‌های ناهموار و دارای دست‌انداز رانندگی نکنید.
- از پیچیدن و ترمزگیری ناگهانی خودداری کنید. زیرا در صورت استفاده از زنجیر چرخ می‌توانید بر روی کنترل وسیله نقلیه تاثیر منفی بگذارد.
- قبل از رسیدن به پیچ‌ها، از سرعت خودرو به مقدار کافی بکاهید تا کنترل خودرو هم‌چنان حفظ شود.

۱۸-۴ صرف جویی در مصرف سوخت

صرفه جویی در مصرف سوخت به طور عمده به وضعیت خودرو و عادت‌های رانندگی بستگی دارد.

در زیر چند راهنمایی جهت صرفه جویی در مصرف سوخت ارائه می‌شود:

۱. مطمئن شوید که فشار باد تایرها صحیح است. فشار باد نادرست باعث افزایش ساییدگی لاستیک و افزایش مصرف سوخت می‌شود.

۲. بار بیش از حد به خودرو اعمال نکنید. بار زیاد خودرو باعث افزایش بار موتور و در نتیجه افزایش مصرف سوخت می‌شود.

۳. برای گرم کردن موتور آن را به مدت طولانی در حالت درجا قرار ندهید. می‌توانید برای گرم شدن موتور، با سرعت کم با خودرو رانندگی کنید. توجه داشته باشید که مدت زمان گرم شدن موتور، در فصل سرما کمی بیش‌تر از سایر فصول می‌باشد.

۴. به جای شتاب‌گیری و گاز دادن ناگهانی، به آهستگی شتاب بگیرید.

۵. خودرو را در حالت درجا به مدت طولانی روشن نگه ندارید. اگر خودرو را پارک کرده‌اید و می‌خواهید منتظر بمانید، باید خودرو را خاموش کنید.

۶. در هر دنده‌ای با سرعت متناسب با آن رانندگی کنید. سرعت خودرو باید متناسب با دنده درگیر گیربکس و شرایط جاده باشد.

۷. از گاز دادن و ترمز گرفتن‌های متوالی اجتناب کنید. رانندگی به صورت توقف- حرکت مصرف سوخت را افزایش می‌دهد.

۸. سرعت خودرو را به گونه‌ای تنظیم کنید که به ترمزگیری زیاد نیاز نداشته باشید. تا جایی که می‌توانید به گونه‌ای رانندگی کنید که مدت زمان ایستادن پشت چراغ قرمز را کاهش دهید.

فاصله مناسب خود با خودروی جلویی را رعایت کنید تا نیازی به ترمزهای ناگهانی نداشته باشید و علاوه بر صرفه‌جویی در مصرف سوخت، استهلاک ترمز را نیز کاهش دهید.

۹. تا جایی که برایتان مقدور است از مناطق دارای ترافیک سنگین عبور نکنید.

۱۰. پای خود را به طور مداوم روی پدال کلاچ و ترمز قرار ندهید، چرا که علاوه بر استهلاک و گرم شدن کلاچ و ترمز باعث افزایش مصرف سوخت نیز می‌شود.

۱۱. در بزرگراهها با سرعت مجاز رانندگی کنید. مصرف سوخت با افزایش سرعت، افزایش می‌یابد.

۱۲. زوایای چرخ‌های جلوی خودرو را همیشه در حالت تنظیم نگه دارید. از برخورد چرخ‌های خودرو با موانع و ناهمواری‌های جاده جلوگیری کنید. در جاده‌های ناهموار با سرعت پایین رانندگی کنید. تنظیم نبودن زوایای چرخ‌های جلو علاوه بر ساییدگی زودهنگام لاستیک‌ها، باعث افزایش مصرف سوخت نیز می‌شود.

۱۳. موتور باید همیشه تنظیم باشد و در بهترین شرایط کاری قرار داشته باشد. کثیف بودن فیلتر هوا، تنظیم نبودن سوپاپ‌ها، کثیف بودن شمع‌ها، کثیف بودن روغن موتور، تنظیم نبودن ترمزها و ... باعث اتلاف سوخت می‌شوند. اگر می‌خواهید عمر مفید خودرویتان افزایش یافته و هزینه‌های نگهداری کاهش یابد، سرویس‌های دوره‌ای را به طور منظم انجام دهید.

توجه

- در سرازیری‌ها موتور را خاموش نکنید، زیرا در این حالت سیستم فرمان هیدرولیک و بوستر ترمز از کار خواهند افتاد.

فصل ۵ امکانات رفاهی

۱۷۶	۳-۵ سیستم تهویه مطبوع خودکار (در صورت تجهیز) ..	۱۵۰	۱-۵ سیستم صوتی (بدون نمایشگر چندمنظوره)
۱۷۶	پنل کنترل تهویه مطبوع خودکار ..	۱۵۰	پنل کنترل سیستم صوتی
۱۷۷	کلید تنظیم دما	۱۵۱	عملکردهای اصلی
۱۷۷	کلید تنظیم سرعت دمنده	۱۵۱	نحوه استفاده
۱۷۸	کلید انتخاب دریچه‌ها	۱۵۳	نحوه استفاده از رادیو
۱۸۰	کلید کولر A/C	۱۵۴	نحوه استفاده از USB
۱۸۱	کلید گردش هوای داخل / خارج	۱۵۶	۲-۵ سیستم صوتی (با نمایشگر چندمنظوره)
۱۸۲	تنظیم دریچه‌ها	۱۵۶	پنل کنترل سیستم صوتی - تصویری
۱۸۳	موارد احتیاطی	۱۵۷	رادیو
۱۸۴	۴-۵ سیستم تهویه مطبوع دستی (در صورت تجهیز)	۱۵۸	مدیا (رسانه‌ها)
۱۸۴	پنل کنترل تهویه مطبوع دستی	۱۶۳	تلفن
۱۸۴	کلید تنظیم دما	۱۶۷	لینک شرکت چری
۱۸۵	کلید تنظیم سرعت دمنده	۱۷۰	تنظیمات عمومی
۱۸۵	کلید انتخاب دریچه‌ها	۱۷۵	دکمه‌های کنترل سیستم صوتی - تصویری روی فرمان
۱۸۷	کلید کولر A/C		
۱۸۸	کلید گردش هوای داخل / خارج		
۱۸۹	تنظیم دریچه‌ها		
۱۸۹	موارد احتیاطی		

- ۲۱۲ ۵-۱۲ جالیوانی
- ۲۱۳ ۵-۱۳ آفتاب‌گیرها
- ۲۱۴ ۵-۱۴ دستگیره سقفی
- ۲۱۵ ۵-۱۵ سان‌روف
- ۲۱۷ ۵-۱۶ محفظه‌های نگهداری اشیا
- ۲۱۷ جعبه داشبورد
- ۲۱۷ جعبه کنسول وسط
- ۲۱۸ سایر محفظه‌ها
- ۲۱۸ محفظه اشیاء بر روی درب‌ها
- ۲۱۹ کیف پشت صندلی
- ۲۲۰ صندوق عقب
- ۲۲۰ طاقچه عقب
- ۲۲۱ باربند
- ۲۲۲ احتیاط‌های لازم در حمل بار
- ۱۹۰ ۵-۵ گرم‌کن شیشه عقب
- ۱۹۲ ۵-۶ آینه‌های خودرو
- ۱۹۲ آینه وسط
- ۱۹۳ آینه‌های جانبی برقی
- ۱۹۵ ۵-۷ برف پاک‌کن و شیشه‌شور
- ۱۹۵ روش استفاده از برف پاک‌کن جلو
- ۱۹۶ روش استفاده از شیشه‌شور جلو
- ۱۹۷ روش استفاده از برف پاک‌کن عقب
- ۱۹۸ روش استفاده از شیشه‌شور عقب
- ۱۹۹ ۵-۸ صندلی‌ها
- ۱۹۹ صندلی‌های جلو
- ۲۰۰ صندلی‌های عقب
- ۲۰۲ پشت‌سری صندلی
- ۲۰۴ ۵-۹ سیستم روشنایی (چراغ‌ها)
- ۲۰۴ کلید چراغ‌ها
- ۲۰۶ چراغ راهنما
- ۲۰۶ چراغ رانندگی در روز
- ۲۰۷ چراغ مه‌شکن عقب
- ۲۰۷ تنظیم ارتفاع نور چراغ‌های جلو
- ۲۰۸ چراغ سقف جلو
- ۲۰۹ چراغ دور مغزی سوییچ
- ۲۱۰ ۵-۱۰ خروجی برق ۱۲۷
- ۲۱۱ ۵-۱۱ جا سیگاری
- ۲۱۱ جا سیگاری

سیستم صوتی (بدون نمایشگر چند منظوره) صفحه کنترل سیستم صوتی

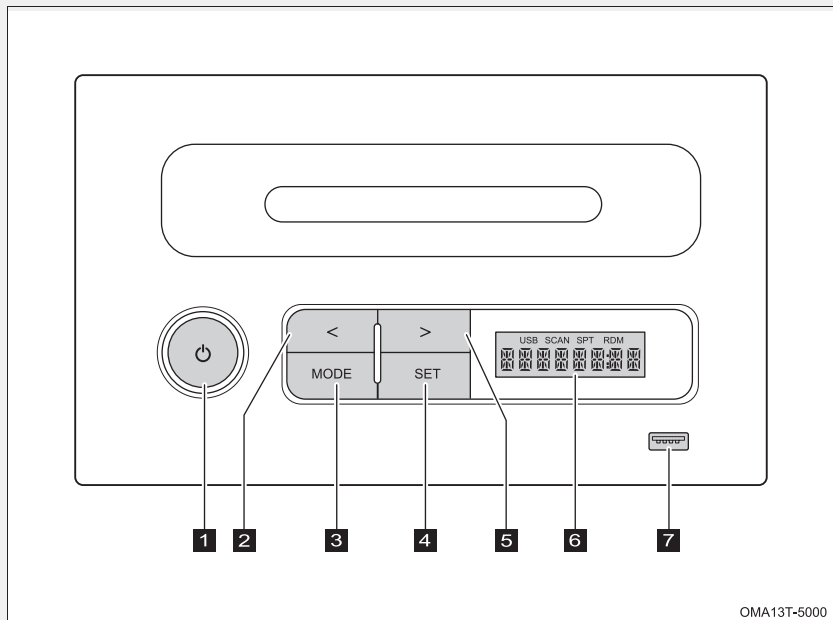

OMA13T-5000

- | | | | |
|----------|---|------------------------|---|
| دکمه > | ۵ | دکمه POWER و تنظیم صدا | ۱ |
| صفحه LCD | ۶ | دکمه < | ۲ |
| پورت USB | ۷ | دکمه MODE | ۳ |
| | | دکمه SET | ۴ |

عملکردهای اصلی

در این بخش برخی از عملکردهای اصلی سیستم صوتی تشریح خواهد شد. بعضی از عملکردها ممکن است در سیستم صوتی خودروی شما وجود نداشته باشد که بستگی به تیپ خودرو دارد.

توجه

- ولتاژ مورد نیاز برای عملکرد سیستم صوتی ۱۲ ولت می باشد.
- عدم نصب صحیح سیستم صوتی باعث عملکرد نامطلوب آن خواهد شد.

■ روشن خاموش کردن سیستم صوتی

دکمه POWER را یک مرتبه فشار دهید تا سیستم روشن شود. با فشردن مجدد آن، سیستم صوتی خاموش می شود.

نحوه استفاده

■ انتخاب حالت سیستم

- در حالت USB اگر دکمه MODE را فشار دهید ، سیستم به حالت RADIO تغییر می یابد.
- با فشار دادن دکمه MODE در حالت رادیو ، باند های AM و FM تعویض شده و یا حالت USB انتخاب خواهد شد.

■ تنظیم صدا

برای افزایش میزان صدا ، دکمه POWER/VOL را در جهت عقربه های ساعت و برای کم کردن صدا، دکمه را در خلاف جهت عقربه های ساعت بچرخانید.
میزان صدا بین صفر (حداقل) و ۳۱ (حداکثر) قابل تنظیم است.

توجه

- صدا را در حد مناسبی تنظیم کنید، به طوری که بتوانید برخی علائم و خطاها را قبیل بوق خودروها، سوت پلیس، آژیرها و ... را بشنوید.

■ انتخاب شیوه پخش صدا

با هر بار فشار دادن لحظه ای دکمه SET ، شیوه های پخش صدا به ترتیب زیر نمایش داده شده و قابل انتخاب خواهد بود: EQ VOCAL-POP-JAZZ-ROCK-CLASSIC

■ حالت صدا

با فشار دادن لحظه ای دکمه SET ، حالت پخش صدای مورد دلخواه خود را انتخاب کنید. حالت های پخش صدا به ترتیب زیر تغییر می یابند :

EQ → BAS → TRE → BAL → FAD → LOU → TUNER REGION → LOG S VOL

● BAS

محدوده تنظیمات : +۷ ~ -۷

برای کاهش یا افزایش بم بودن صدا ، دکمه تنظیم صدا را بچرخانید.

● TRE

محدوده تنظیمات : -۷ ~ -۷

برای کاهش یا افزایش میزان زیربودن صدا ، دکمه تنظیم صدا را بچرخانید.

● BAL

محدوده تنظیمات : RV ~ LV

برای توزیع صدا بین باندهای چپ و راست و یکنواخت کردن نحوه پخش صدا از همه باندها از این ویژگی استفاده می شود.

● FAD

محدوده تنظیمات : RV ~ LV

برای توزیع صدا بین باندهای جلو و عقب و یکنواخت کردن نحوه پخش صدا از همه باندها از این ویژگی استفاده می شود.

● LOU

محدوده تنظیمات : روشن (ON) - خاموش (OFF)

برای تنظیم بلندی صدا از این ویژگی استفاده می شود.

TUNER REGION •

مناطق رادیویی قابل انتخاب عبارتند از : ASIA, EUROPE, USA, LATAM

LOG •

محدوده تنظیمات : روشن (ON) - خاموش (OFF)
با فعال کردن این قابلیت ، تا نیم ساعت پس از بستن سوئیچ ، می توان از رادیو استفاده نمود.

S VOL •

محدوده تنظیمات : ۲۵ تا ۵
بطور مثال اگر S VOL (صدای پیش فرض) بر روی ۱۲ تنظیم شود و در لحظه خاموش کردن خودرو صدای سیستم کمتر از ۱۲ باشد ، به محض روشن کردن مجدد خودرو ، صدای سیستم به طور خودکار بر روی ۱۲ خواهد رفت . اگر در لحظه خاموش کردن خودرو ، صدای سیستم بیشتر از ۱۲ باشد ، در زمان روشن کردن مجدد خودرو ، صدای سیستم به طور خودکار بر روی ۱۲ خواهد رفت .

اگر پس از فشاردادن دکمه SET به مدت ۱۰ ثانیه هیچ اقدامی انجام ندهید ، سیستم بطور خودکار به آخرین تنظیمات خود باز خواهد گشت.

نحوه استفاده از رادیو

■ گوش دادن به رادیو

• در حالت USB دکمه MODE را فشار دهید تا سیستم صوتی از وضعیت پخش آهنگ به رادیو تغییر کند.

• در حالت رادیو ، با هر مرتبه فشردن دکمه MODE ، باندهای رادیویی به این ترتیب تغییر خواهند

کرد: FM → AM → FM

■ جستجوی ایستگاه (فرکانس) رادیویی

با انتخاب دکمه SET ، جستجوی فرکانس های رادیویی فعال می گردد.

هنگام روشن بودن رادیو ، با فشار دادن این دکمه ، ایستگاههای رادیویی یافت شده به مدت ۱۰ ثانیه اجرا می شوند سپس رادیو شروع به جستجوی ایستگاه بعدی خواهد کرد و صفحه LCD هم عبارت " SCAN " را در زمان جستجو نمایش خواهد داد.

■ جستجوی دستی فرکانس ها

- با فشار دادن و نگه داشتن دکمه های < یا > ، جستجوی فرکانس های رادیویی به طور دستی شروع می شود .
- با فشردن لحظه ای دکمه های < یا > فرکانس های رادیویی به طور پیوسته کم یا زیاد می شوند.

■ جستجوی خودکار ایستگاه ها

- دکمه > را فشار دهید تا ایستگاه رادیویی با فرکانس پایین تر انتخاب شود.
- دکمه < را فشار دهید تا ایستگاه رادیویی با فرکانس بالاتر انتخاب شود.
- برای جستجوی ایستگاه دیگر، دکمه < یا > را مجدد فشار دهید.

نحوه استفاده از USB

پس از اتصال فلش به پورت USB ، سیستم صوتی مستقیماً به حالت پخش USB وارد می شود.

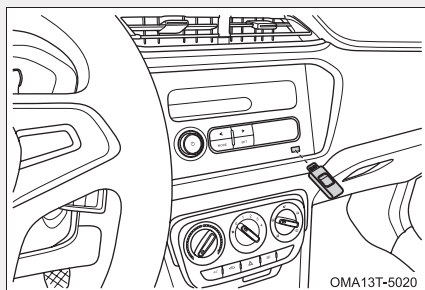

علائم زیر در نمایشگر سیستم صوتی هنگام وصل شدن USB قابل مشاهده می باشند :

- شماره آهنگ (TRACK)
- زمان سپری شده از اجرای آهنگ
- برای خروج از اجرای USB ، فلش را از پورت مربوطه جدا کنید و یا دکمه MODE را فشار دهید.

👁 توجه

- اگر فایل های زیادی داخل فلش باشد، ممکن است سیستم با تاخیری بیشتر از ۱۰ ثانیه فایل ها را اجرا کند.

■ انتخاب آهنگ

با فشردن لحظه ای دکمه های < یا > می‌توانید آهنگ بعدی یا قبلی را انتخاب کنید.

■ جلو بردن یا برگرداندن به عقب سریع آهنگ

با فشردن و نگه داشتن دکمه های < یا > ، آهنگ در حال پخش با سرعت بیشتری به جلو یا عقب انتقال داده می شود.

■ پخش تصادفی آهنگ

این قابلیت موجب می شود تا سیستم صوتی آهنگ های پوشه انتخاب شده را بصورت تصادفی انتخاب و اجرا کند.

در حالت USB با فشار دادن و نگه داشتن دکمه MODE می توان پخش تصادفی آهنگ را فعال یا غیر فعال نمود.

■ تکرار پخش آهنگ

این عملکرد باعث می شود که سیستم صوتی آهنگ در حال اجرا را مجددا پخش کند .
در حالت USB با فشار دادن و نگه داشتن دکمه MODE می توان تکرار پخش آهنگ را فعال یا غیر فعال نمود.

■ اسکن آهنگ ها (SCAN)

این قابلیت به شما این امکان را می دهد تا ۱۰ ثانیه ابتدایی کلیه آهنگ ها را گوش داده و مرور کنید.

در حالت USB با فشار دادن و نگه داشتن دکمه SET ، اسکن آهنگ ها شروع شده و با فشار لحظه ای همان دکمه ، اسکن آهنگ ها متوقف می شود.

۲-۵ سیستم صوتی (با نمایشگر چند منظوره) پنل کنترل سیستم صوتی-تصویری

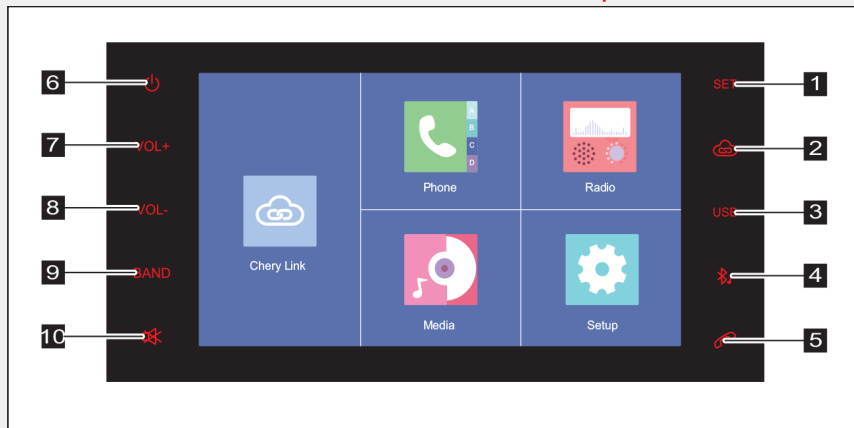

- | | |
|----------------------|---------------------------|
| ۱ دکمه تنظیمات (SET) | ۶ دکمه خاموش / روشن |
| ۲ لینک شرکت چری | ۷ دکمه افزایش صدا (VOL+) |
| ۳ دکمه USB | ۸ دکمه کاهش صدا (VOL-) |
| ۴ دکمه بلوتوث | ۹ دکمه انتخاب باند (BAND) |
| ۵ دکمه تلفن | ۱۰ دکمه قطع صدا (MUTE) |

■ صفحه اصلی (MENU)

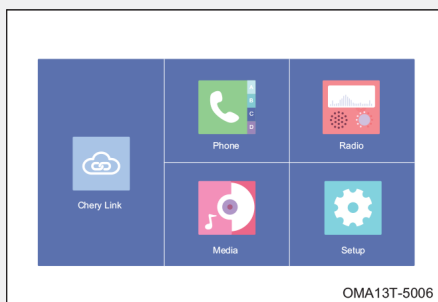

- نحوه ورود به صفحه (منوی) اصلی :
- دکمه را فشار دهید تا وارد صفحه اصلی شوید.
 - در صورت مخفی بودن صفحه اصلی ، علامت واقع در سمت چپ نمایشگر را لمس کنید تا صفحه فهرست نمایش داده شود.

زیر فهرست‌های موجود در صفحه اصلی عبارتند از: لینک شرکت چری، بلوتوث موبایل (BT)، رادیو، رسانه ها و تنظیمات سیستم.

نحوه ورود به صفحه رادیو :

- در صفحه اصلی فهرست ، گزینه RADIO را لمس کنید.
- با فشردن دکمه BAND وقتی که سیستم صوتی در حالت های دیگر قرار دارد.

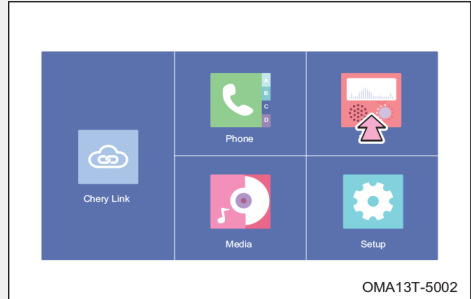

- وقتی که سیستم در حالت رادیو قرار قرار گرفته است لمس کردن FM / AM در نمایشگر موجب تغییر موج رادیو بین FM و AM می شود.

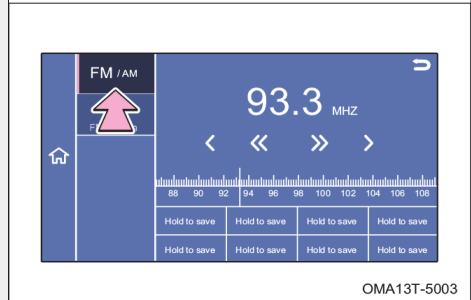

■ جستجوی امواج رادیویی بصورت دستی

- علامت >> در صفحه نمایش را لمس کنید تا امواج رادیویی با فرکانس های بالاتر جستجو شود .
- علامت << در صفحه نمایش را لمس کنید تا امواج رادیویی با فرکانس های پایین تر جستجو شود.

■ جستجوی امواج رادیویی بطور خودکار

- علامت > در صفحه نمایش را لمس کنید تا جستجوی امواج رادیویی با فرکانس های بالاتر بطور خودکار صورت گیرد .
- علامت < در صفحه نمایش را لمس کنید تا جستجوی امواج رادیویی با فرکانس های پایین تر بطور خودکار انجام گیرد .

■ ذخیره ایستگاههای رادیویی

- وقتی که در نمایشگر ، صفحه رادیو فعال است با لمس کردن و نگه داشتن عبارت بزرگ و کوچک بودن حروف رعایت شود ایستگاهی که رادیو در حال پخش آن است ذخیره می گردد.
- حداکثر تا ۸ ایستگاه در موج های FM و AM بطور مجزا قابلیت ذخیره شدن دارند .

■ فهرست ایستگاهها

- وقتی که صفحه رادیو در نمایشگر فعال باشد، با لمس کردن FM Station یا AM Station فهرست ایستگاه رادیویی نمایان می شود .
- با لمس کردن Update  ایستگاه های فعال بطور خودکار جستجو می شوند و در فهرست ایستگاه ها ذخیره می گردند .

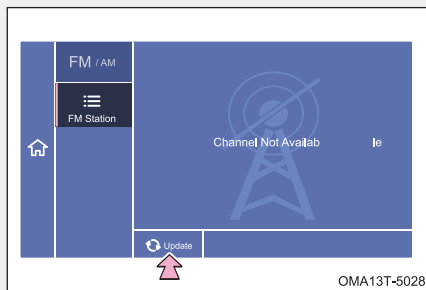

مدیا (رسانه ها)

■ حالت USB

- از دو روش می توانید حالت اجرای فایل ها از USB را فعال کنید:
- وقتی که فلش یا تجهیزات جانبی مشابه ، به پورت USB متصل شوند، سیستم صوتی فایل های مربوطه را می خواند. پس از شناسایی آنها صفحه مربوطه به USB باز می شود.

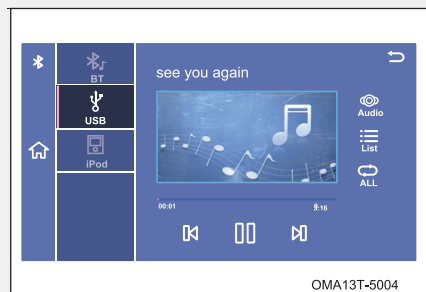

- اگر فلش به پورت USB وصل شده باشد، با لمس نماد Media در صفحه اصلی و سپس لمس نماد USB صفحه مربوطه برای اجرای USB نمایش داده می شود.
- در حالت اجرای USB فایل های صوتی، تصویری و متن قابل نمایش و اجرا هستند.

توجه

- هنگام استارت زدن یا خاموش کردن موتور(باز کردن و یا بستن سوئیچ موتور) اگر فلش به پورت USB وصل باشد ممکن است بطور خودکار اجرا نشود.
- اگر فایل ها خارج از قالب پشتیبانی شده باشند، سیستم صوتی آنها را شناسایی و اجرا نمی کند.
- فایل های ذخیره شده در تجهیزات با درگاه USB فقط با قالب های FAT ۱۶/۳۲ توسط سیستم اجرا می شوند.
- اگر تجهیزات جانبی با درگاه USB مطابقت نداشته باشند، قابل شناسایی و اجرا نخواهند بود.
- اگر تجهیزات متصل به درگاه USB در مدت زمان کوتاه مدام خارج و داخل گردد ممکن است باعث صدمه دیدن درگاه USB شود.
- بیرون کشیدن ناگهانی فلش یا تجهیزات مشابه از درگاه USB هنگام استفاده از آنها باعث آسیب دیدن سیستم صوتی و تجهیزات جانبی خواهد شد.

■ نحوه استفاده از فایل های

صوتی

- با لمس **▶▶** یا **◀◀** را لمس کنید تا آهنگ قبلی یا بعدی انتخاب و اجرا شود.
- با لمس **▶** فایل صوتی اجرا می گردد.
- با لمس **⏸** اجرای فایل صوتی متوقف می شود.
- با لمس **⏮** سیستم صوتی فایل در حال اجرا را مجدداً تکرار می کند.

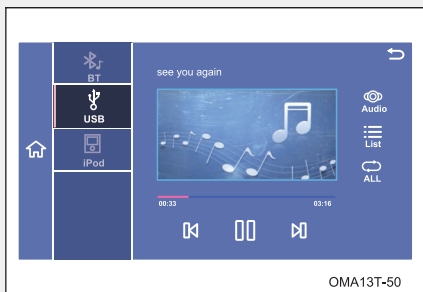

• با لمس **👁️** Audio وارد صفحه تنظیمات صدا می شوید .

• با لمس **↶** به صفحه قبلی بر می گردید .

• با لمس **⌘** RAM را لمس کنید تا فایل های صوتی (آهنگ ها) بصورت تصادفی اجرا شوند .

■ نحوه استفاده از فایل های ویدیویی

- پس از انتخاب یک ویدیو از فهرست فایل های ویدیویی ، روی فایل مورد نظر در صفحه نمایش را لمس کنید تا اجرا شود .
- با لمس کردن علائم **▶▶** یا **◀◀** در صفحه نمایش ، فایل ویدیویی قبلی یا بعدی اجرا می شود .
- با لمس **▶** ویدیوی مورد نظر تان اجرا می شود .
- با لمس **⏸** را لمس کنید تا اجرای برنامه متوقف شود .

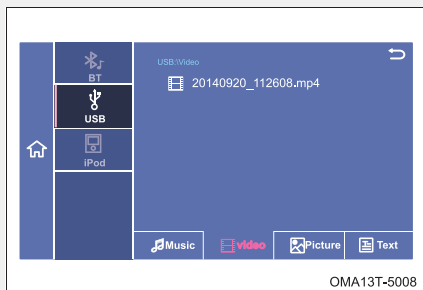

نحوه استفاده از فایل‌های تصویری

پوشه ای که تصاویر را در آن ذخیره کرده اید انتخاب کنید تا باز شود.
نحوه اجرا:
علائم < و > را لمس کنید تا تصویر قبلی یا بعدی انتخاب و نمایش داده شود.

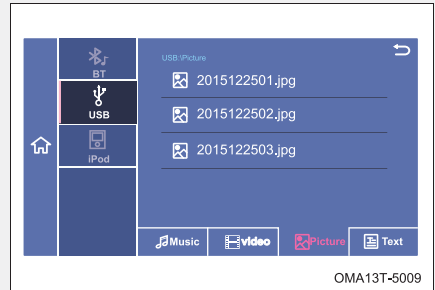

با لمس تصویر در صفحه نمایش نیز می‌توانید تصاویر را انتخاب کنید و تعویض کنید.

- با لمس ▶ تصاویر نمایش داده می‌شوند.
- با لمس || تصاویر متوقف می‌شوند.
- با لمس 🔍 و 🔍 تصاویر بزرگ یا کوچک می‌شوند.
- با لمس ⌂ تصاویر را می‌توانید به اندازه ۹۰ درجه بچرخانید.
- با لمس 📐 چند تصویر بطور همزمان با مقیاس کوچک نمایش داده می‌شود. برای برگشت به حالت نمایش کامل یک عکس ↶ در گوشه سمت راست و بالای صفحه نمایش را لمس کنید.
- برای نمایش فایل‌های تصویری به صورت لیست روی ☰ را لمس کنید.

نحوه استفاده از فایل‌های متنی

فایل متنی مورد نظر را انتخاب کنید تا اجرا شود. با لمس ↶ به فهرست فایل‌های ذخیره شده در کارت حافظه (SD) برمی‌گردید.
• برای برگشت به لیست فایل‌های متنی روی نوار منوی پایین صفحه ☰ یا نوار اطلاعات بالای صفحه را لمس کنید.

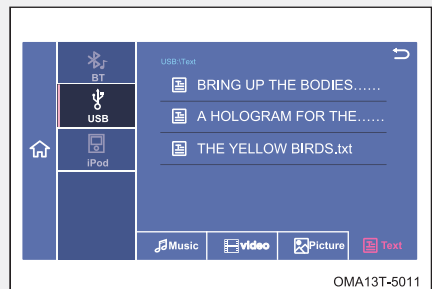

- برای رفتن به صفحات قبلی یا بعدی **^** و **v** را لمس کنید تا صفحه مورد نظرتان بطور خودکار نمایش داده شود. برای ملاحظه صفحات با سرعت بیشتر نماد سمت راست صفحه نمایش را با انگشت به سمت بالا یا پایین بکشید.
- هنگام اجرای فایل های متنی، لمس **||** نمایش را متوقف می کند و با لمس **▷** نمایش صفحات مجدد شروع می شود.
- برای بزرگ نمایی و کوچک نمایی متن روی **Q** و **Q** را لمس کنید.

■ حالت iPod

این سیستم صوتی این قابلیت را دارد که Apple ipod استاندارد را پشتیبانی کند و موزیک را از طریق ipod و iPhone پخش نماید. تجهیزات ipod و iPhone از طریق کابل USB به سیستم صوتی متصل می شوند و با انتخاب نماد ipod در صفحه نمایش، صفحه مربوطه باز شده و فایل مورد نظرتان قابلیت اجرا خواهد داشت.

حالت ipod از دو روش قابل اجرا می باشد :

- اتصال تجهیزات مرتبط با ipod از طریق پورت USB، که سیستم بطور خودکار آن را شناسایی و صفحه مرتبط با آن را نمایش میدهد.
- لمس نماد های Media و سپس ipod در صفحه نمایش برای اجرای فایل های ipod سایر بخش ها و نحوه عملکرد آن ها مشابه موارد ذکر شده در بخش USB می باشد که می توانید به آن رجوع نمایید.

■ حالت بلوتوث (BT)

وقتی که موبایل دارای بلوتوث توسط سیستم صوتی شناسایی شد، نماد Media در صفحه نمایش را لمس کنید تا صفحه مربوط به بلوتوث برای اجرای موسیقی از طریق بلوتوث نمایش داده شود.

- برای اجرای آهنگ ▶ را لمس کنید.
- برای متوقف کردن اجرا ⏏ را لمس کنید.

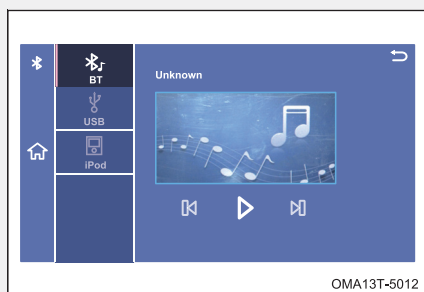

برای آشنایی با نحوه اتصال موبایل از طریق بلوتوث به سیستم صوتی، به بخش «تلفن» در همین فصل رجوع کنید.

■ تلفن

برای استفاده از حالت تلفن سیستم صوتی، باید موبایل خود را از طریق بلوتوث به سیستم صوتی متصل نمایید. بلوتوث تکنولوژی ارتباط بی سیم با برد کوتاه است و بدون اتصال فیزیکی تا حدود ۵ متر با تجهیزات اطراف ارتباط برقرار می کند و این امکان را به شما می دهد تا از طریق هندزفری و ارتباط بلوتوث موبایل با سیستم صوتی، مکالمه کنید.

صفحه تنظیمات بلوتوث از ۳ روش فعال می شود:

- لمس آیکن Phone در صفحه اصلی
- لمس آیکن Media در صفحه اصلی و سپس لمس آیکن BT
- به ترتیب لمس آیکن های Setup، Common و BT در صفحه نمایش

■ تنظیمات بلوتوث (BT)

وقتی که تجهیزات جانبی دارای بلوتوث از قبیل موبایل برای اولین بار و از طریق بلوتوث با سیستم صوتی ارتباط برقرار کند، آیکن Phone در صفحه نمایش را لمس کنید تا تصویر شکل روبرو در صفحه نمایش ظاهر گردد، سپس حرف YES را لمس کنید تا صفحه تنظیمات بلوتوث ظاهر شود.

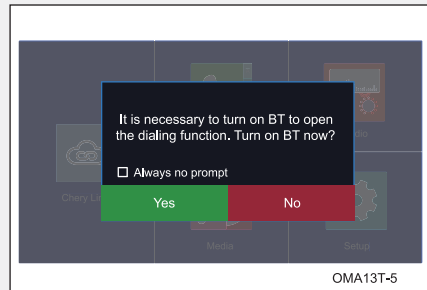

اگر تیک عبارت Always no prompt در پایین صفحه زده شود، در دفعات بعدی بطور مستقیم صفحه تنظیمات بلوتوث ظاهر می شود. اگر NO را انتخاب کنید، ورود به صفحه تنظیمات بلوتوث کنسل می شود.

• با لمس آیکن **Match** پیغام ارتباط بلوتوث محو می شود و اسم دستگاه، پسورد و زمان باقیمانده جهت اتصال بلوتوث ظاهر می گردد. اگر در مدت ۱۸۰ ثانیه دستگاه به سیستم صوتی وصل نگردد، صفحه تنظیمات بلوتوث بسته می شود.

• وقتی که دستگاه بطور موفقیت آمیز از طریق بلوتوث با سیستم صوتی ارتباط برقرار کند، نماد بلوتوث در سمت چپ و بالای صفحه نمایش ظاهر می گردد. با انتخاب دستگاه مورد نظر و لمس **Del** یا **Disconn** در پایین صفحه نمایش می توانید ارتباط دستگاه را حذف یا قطع کنید. تا ه دستگاه با لمس نماد **Match** دارای قابلیت برقراری ارتباط با سیستم صوتی از طریق بلوتوث است.

• با لمس آیکن **Connect** دستگاه دارای بلوتوث مجدد وصل می شود.

■ شماره گیری

- وقتی که موبایل با سیستم صوتی ارتباط برقرار کند ، با لمس نماد Dial در صفحه بلوتوث، صفحه شماره گیری ظاهر می شود .
- با لمس  شماره های وارد شده یک به یک حذف می شوند .

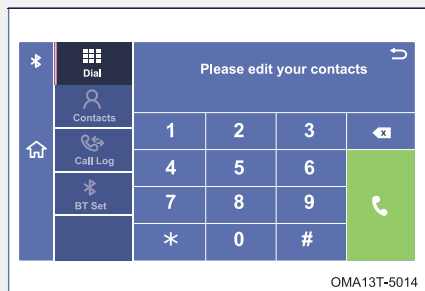

- بعد از وارد کردن شماره مورد نظرتان، آیکون  را لمس کنید تا تماس برقرار شود .
- با لمس آیکون  ارتباط تماس قطع می شود.
- در صورت لمس " Phone " and " speaker " تماس بین هندزفری و موبایل جا به جا می شود .
- اگر آیکون  لمس شود حالت میکروفن قطع می گردد و صدای شما توسط دیگران شنیده نمی شود . با لمس مجدد این آیکون حالت میکروفن برقرار می شود .

■ لیست مخاطبین

لیست مخاطبین در صورتی قابل مشاهده خواهد بود که گوشی شما لیست مخاطبین را پشتیبانی کند. با لمس  در صفحه مربوط به بلوتوث ، وارد صفحه لیست مخاطبین شوید .

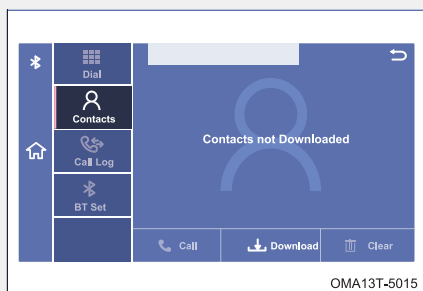

برای مشاهده پیغام داندلود لیست مخاطبین آیکون Download را لمس کنید . با انتخاب Yes نرم افزار لیست مخاطبین شروع به داندلود می شود . اگر No لمس شود برنامه داندلود کنسل می گردد.

توجه : عموماً قبل از داندلود لیست مخاطبین از شما سؤال پرسیده می شود که در صورت تأیید شما داندلود انجام می گردد .

■ لیست تماس های انجام شده

لیست تماس های برقرار شده از زمانیکه بلوتوث وصل باشد در "call log" سیستم ذخیره می شود.

👁 توجه

- فاصله بین دستگاه تلفن همراه تا سیستم صوتی باید حداکثر در حدود ۵ متر باشد و شما باید مطمئن باشید که در این فاصله قرار گرفته اید تا ارتباط بلوتوث دستگاه با سیستم صوتی برقرار شود .
- سیستم صوتی و تصویری این خودرو دارای قابلیت ارتباط از طریق بلوتوث است ، اگر موبایل شما از طریق بلوتوث نتوانست با سیستم صوتی ارتباط برقرار کند ، دستگاه موبایل مربوطه را از لحاظ عدم وجود ایراد در برقراری ارتباط با بلوتوث و دارا بودن قابلیت ارتباط با بلوتوث بررسی کنید .
- سیستم بلوتوث طراحی شده برای این خودرو ، فقط می تواند با یک دستگاه بطور همزمان در ارتباط باشد . بنابراین اگر موبایل شما از طریق بلوتوث نتوانست با سیستم ارتباط برقرار کند ، بررسی کنید که موبایل شما با دستگاه دیگری که احتمالاً در مجاورت شماست ارتباط برقرار نکرده باشد .
- ارتباط طولانی موبایل از طریق بلوتوث با سیستم صوتی به دلیل انتشار امواج الکترومغناطیسی برای سلامتی مضر می باشد همانطور که این حالت برای مکالمه مستقیم با تلفن همراه نیز وجود دارد .
- ۲۰۰ مخاطب قابلیت اضافه شدن به لیست تلفن را دارند.

لینک شرکت چری

■ دریافت راهنمای ارتباط با چری

- راهنمای تلفن چری را از سایت آن دانلود و نصب کنید .

با اسکن کردن کد QR در سمت چپ نمایشگر بوسیله گوشی موبایلتان، برنامه راهنمای تلفن چرای را دانلود کنید، یا اینکه آیتم chery link را در اینترنت جستجو کنید و آن را پس از دانلود نصب نمایید .



■ نصب اولیه

نرم افزار پیش نصب و تنظیمات آن در نوار Installed نمایش داده می شود که شامل تقویم ، پیام ها و لیست مخاطبین می باشد .

■ نرم افزار

لیست برنامه های کاربردی را برای نمایش تنظیمات آن در نوار Software انتخاب کنید . شما می توانید برنامه های کاربردی های تنظیم شده دلخواهتان را برای دانلود انتخاب نمایید .

■ بروزرسانی

وقتی که برنامه های نصب شده دارای قابلیت بروز شدن باشند ، گزینه Update در نوار مربوطه نمایش داده می شود تا شما برنامه به روز شده را دانلود کنید .

■ دانلود

با انتخاب لیست برنامه ها و نمایش آن ها ، برنامه های قابل دانلود در نوار Download مشخص می شوند . برای حذف درخواست دانلود ، روی برنامه های کاربردی مورد نظر را به مدت طولانی لمس کنید تا نماد Delete ظاهر شود و روی آن را برای حذف برنامه لمس کنید .

پاک کردن برنامه های سیستم صوتی

گزینه مدیریت برنامه ها را انتخاب کنید تا همه اپلیکیشن ها را در نوار ابزار مشاهده نمایید سپس شما قادر خواهید بود برنامه مورد نظر را پاک یا کنسل کنید .

تنظیمات

با ورود به مدیریت برنامه ها امکان تنظیم کردن و بررسی آیتم ها میسر می باشد

■ اتصال گوشی به پنل سیستم صوتی

برای استفاده از عملکرد mapping (تطبیق صفحه نمایش گوشی با ضبط) می بایست گوشی موبایل را از طریق کابل usb و بلوتوث به پنل سیستم صوتی متصل کنید و مراحل زیر را انجام دهید :

۱) از طریق بلوتوث ، گوشی را به سیستم صوتی وصل کنید برای آگاهی از نحوه ارتباط بلوتوث گوشی با ضبط به بخش بلوتوث در همین فصل رجوع کنید .

۲) گوشی موبایل را با کابل USB به پنل سیستم صوتی وصل کنید تا به طور خود کار صفحه Developer ظاهر شود . سپس آیکون USB debugging را فعال نمایید . اگر این آیکون در گوشی شما فعال شده است نیازی به فعال کردن مجدد آن نیست.

■ نحوه استفاده از Phone Mapping

به وسیله قابلیت Phone Mapping (تطبیق صفحه نمایش گوشی یا نمایشگر سیستم صوتی) امکان ورود به لیست برنامه ها ، استفاده از تقویم تنظیم شده ، لیست مخاطبین و ... برای شما فراهم خواهد شد . همچنین برنامه های کاربردی نصب شده در موبایلتان با انتخاب هر یک از آن ها نمایش داده می شود .

تقویم ، اطلاعات موبایل و لیست مخاطبین در سیستم اندروید موبایل موجود می باشد . پس از فعال کردن mapping امکان افقی شدن تصویر صفحه نمایش به دلیل متفاوت بودن طراحی صفحه نمایش موبایل با سیستم صوتی وجود ندارد .

نحوه خروج از mapping

در صفحه نمایش گوشی، آیکون  Quit را انتخاب کنید تا پیغام خروج از برنامه ظاهر شود و با لمس کردن آیکون yes از برنامه خارج خواهید شد. اگر آیکون no را لمس کنید خروج از برنامه کنسل می شود.

احتیاط

- هنگامی که در حال رانندگی هستید از برنامه mapping برای پیشگیری از وقوع تصادف و ایمنی رانندگی، استفاده نکنید.
- هنگام اتصال گوشی به سیستم صوتی برای فعال کردن mapping، مراقب باشید گوشی به اطراف پرتاب نشود.
- برخی از گوشی های تلفن همراه ممکن است برنامه phone mapping را پشتیبانی نکنند. (بستگی به سیستم اندروید و امکانات موبایل دارد.)
- برای اتصال گوشی به ضبط از کابل USB اصلی استفاده کنید استفاده از کابل های متفرقه ممکن است باعث قطع و وصل شدن اتصال شوند.
- هنگام اتصال گوشی به ضبط برای استفاده از phone mapping سیستم صوتی مقداری باتری موبایل را شارژ می کند اما مقدار باتری استفاده شده بیشتر از مقدار شارژ شدن خواهد بود.
- اگر کابل USB به دستی وصل نشده باشد یا ارتباط آن با پورت ضبط یا موبایل محکم نباشد، در جاده های ناهموار امکان قطع شدن ارتباط وجود دارد.

تنظیمات

- از دو روش می توان وارد قسمت تنظیمات شد.
- با فشار دادن دکمه SET
- با فشار دادن دکمه MENU و سپس لمس کردن دکمه "Set up" در صفحه اصلی فهرست در صفحه تنظیمات گزینه های "Car info"، "Audio"، "Sound"، "Common" و "Sysatem" قابل انتخاب می باشند.

تنظیمات عمومی

از طریق این گزینه می توان تنظیمات Brightness ، close screen ، مربوط به ، BT setting و Language Back ground را انجام داد .

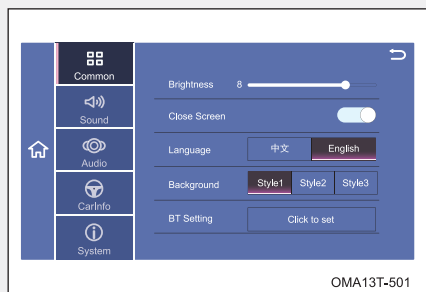

Brightness. (روشنایی صفحه نمایش): با حرکت دادن نوار پرشونده مقابل این گزینه، میزان

روشنایی صفحه نمایش را می توانید به دلخواه و در محدوده ی ۱ تا ۱۰ تنظیم کنید.

close screen . (خاموش کردن صفحه نمایش): با اشاره انگشت بر روی close screen و یا

فشار دادن و نگه داشتن دکمه " SET " به مدت ۲ ثانیه ، صفحه نمایش خاموش خواهد شد ، در این حالت با اینکه صفحه نمایش خاموش است ولی سیستم همچنان در حال اجرا خواهد بود . برای خروج از این حالت ، کافی است یکی از دکمه های پنل کنترل را فشار دهید و یا یک نقطه از صفحه نمایش را لمس کنید.

Language . (تنظیم زبان کاربری): با لمس گزینه های Chinese یا English زبان دلخواه خود را انتخاب کنید.

Back ground. (پس زمینه صفحه نمایش): سه حالت ، "Styl1" و " Styl2 " و " Styl3" در

دسترسی می باشد تا تصویر پس زمینه برای صفحه نمایش را انتخاب کنید.

BT setting. (تنظیمات بلوتوث) : با لمس کردن " Click to set " وارد قسمت تنظیمات

مربوط به بلوتوث خواهید شد.

تنظیمات صدا

تنظیمات SDVC ، Key Volume ، DFLT VOL ، Loudness و در این قسمت می توان انجام داد.

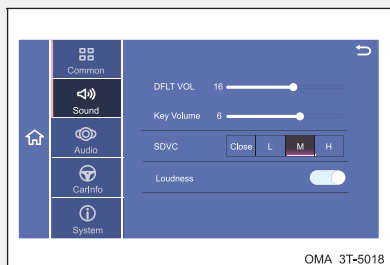

DFLT VOL ... (صدای پیش فرض): محدوده قابل انتخاب برای صدای پیش فرض سیستم ۲۴-۵ می باشد. برای تنظیم میزان صدای پیش فرض، خط پرشونده مقابل این گزینه را به چپ و راست بکشید.

• بطور مثال اگر صدای پیش فرض بر روی ۱۲ تنظیم شود و در لحظه خاموش کردن خودرو صدای سیستم کمتر از ۱۲ باشد. به محض روشن کردن مجدد خودرو، صدای سیستم به طور خودکار بر روی ۱۲ خواهد رفت. اگر در لحظه خاموش کردن خودرو، صدای سیستم بیشتر از ۱۲ باشد، در زمان روشن کردن مجدد خودرو، صدای سیستم به طور خودکار بر روی ۱۲ خواهد رفت

Key volume (صدای دکمه ها) : برای تنظیم صدای دکمه ها، نوار پرشونده را به سمت چپ یا راست بکشید. محدوده قابل انتخاب ۱۰-۰ می باشد.

SVDC (تنظیم شدن صدا بر اساس سرعت حرکت خودرو) : میزان بلندی صدا می تواند متناسب با سرعت خودرو افزایش یابد. چهار حالت M، L، Close و H برای این ویژگی قابل انتخاب می باشد.
واکنش سیستم در قبال انتخاب هریک از چهار حالت فوق به شرح ذیل است.

حالت انتخاب شده	تغییرات بلندی صدا
Close	میزان بلندی صدای سیستم با افزایش سرعت خودرو هیچ تغییری پیدا نمی کند
L	میزان بلندی صدای سیستم با افزایش سرعت، به مقدار کم افزایش می یابد.
M	میزان بلندی صدای سیستم با افزایش سرعت، به مقدار متوسط افزایش می یابد.
H	میزان بلندی صدای سیستم با افزایش سرعت، به مقدار زیاد افزایش می یابد.

Loudness (بمی صدا): برای بهم کردن صدای سیستم، " Loudness " را لمس کنید و سپس در پنجره ظاهر شده YES را انتخاب کنید و یا برای غیرفعال کردن آن NO را انتخاب کنید.

■ شیوه پخش صدا

در این قسمت از تنظیمات می توان نحوه توزیع صدا بین بلندگوها "Field" را نیز تنظیم نمود.

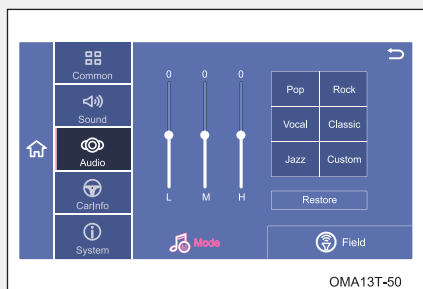

تنظیمات شیوه پخش صدا (Mode): با فشار دادن دکمه "Mode" در پنل کنترل، سیستم وارد این تنظیمات می شود که می توانید یکی از ۶ شیوه پخش صدا (POP ، Rock ، Vocal ، Classic ، Jazz و Custom) را برگزینید . برای انتخاب هر کدام، بر روی نام آن فشار دهید . با انتخاب گزینه "Custom" ، پارامترهای "M" ، "L" و "H" صدا را میتوانید به دلخواه و در بازه +7 تا -7 انتخاب کنید. برای تنظیم آنها ، نوارهای کشویی در مقابل هریک از پارامترها را بالا یا پایین بکشید . اگر پارامترهای صدا را در حالتی غیر از "Custom" تنظیم کنید، سیستم به طور خودکار به تنظیمات حالت "Custom" باز خواهد گشت .

• توزیع صدا بین بلندگوها (Field):
تنظیم توازن صدا بین بلندگوهای جلو، عقب، چپ و راست از طریق این قسمت صورت می پذیرد .

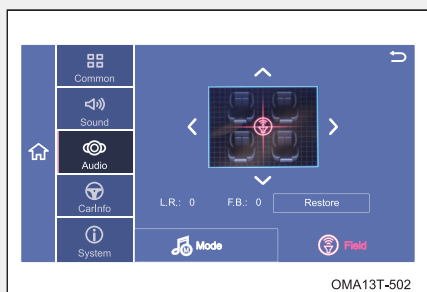

با استفاده از دکمه های جهت نما بر روی صفحه نمایش یا پنل کنترل اقدام به تنظیم مورد نظر خود بکنید . در تصویر بالا نقطه تنظیم در وسط قرار گرفته است که بهترین حالت برای گوش دادن به صدا می باشد .
• محدوده ی قابل انتخاب برای هریک از بلندگوهای جلو ، عقب، چپ و راست +7 تا -7 می باشد.

در حالت "Vehicle" و "Indicator" در این قسمت قابل مشاهده می باشد .

حالت " Vehicle " :

گزینه های " Brake Alarm " و " Fortify Tip " را میتوان برای تنظیمات نحوه هشدار در زمان ترمزگیری و قفل کردن خودرو را تنظیم نمود .

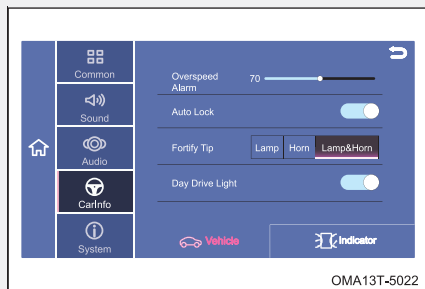

OMA13T-5022

Brake Alarm : با لمس کردن این گزینه می توان روشن شدن فلاشر در زمان ترمزگیری را فعال یا غیرفعال نمود.

Fortify Tip : با انتخاب گزینه های " Horn " ، " Lamp " و " Lamp & Horn " در زمان قفل کردن خودرو به ترتیب فقط چراغ روشن می شود، فقط بوق به صدا در می آید و یا هم بوق به صدا در می آید و هم چراغ روشن می شود.

در حالت "Indicator" می توان ساعت (Time setting) و زبان (Language) را تنظیم نمود .

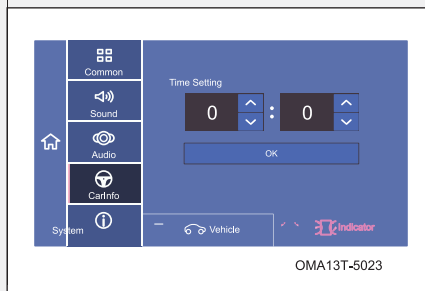

OMA13T-5023

System ■

در این قسمت از تنظیمات می توان گزینه‌های Factory Calibration ، SW version ، Reset و Machin ID را مشاهده نمود .

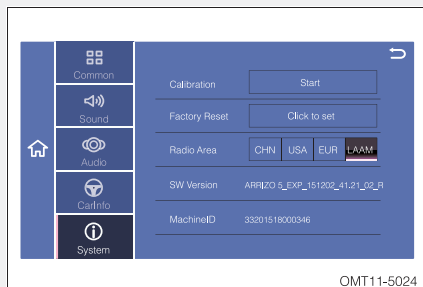

• **Calibration:** با فشار دادن دکمه start ، صفحه کالیبره کردن صفحه نمایش ، ظاهر می شود. با استفاده از یک قلم مناسب، مکان نمای واقع در وسط صفحه نمایش را به آرامی فشار دهید . مکان نما حرکت کرده و در محل جدید متوقف می شود. مجددا مطابق حالت قبل با قلم بر روی مکان نما فشار دهید و این عمل را تا اتمام کالیبره شدن صفحه نمایش ادامه دهید.

• **Factory Reset:** دکمه Click to set را فشار دهید تا پنجره محاوره ای باز شود. با انتخاب گزینه Yes ، کلیه تنظیمات صورت پذیرفته بر روی سیستم به حالت اول و کارخانه ای خود باز خواهد گشت . برای انصراف ، گزینه Cancel را انتخاب کنید.

• **Radio Area:** از میان مناطق رادیویی CHN ، USA ، EUR و LAAM گزینه مناسب برای منطقه خود را انتخاب کنید.

• **SW version:** ورژن نرم افزار سیستم را نمایش می دهد.

دکمه‌های کنترل سیستم صوتی - تصویری روی غربلک فرمان

۱ دکمه

- فشار لحظه ای برای جستجوی دقیق ایستگاه رادیویی (در حالت رادیو)
- فشار لحظه ای برای اجرای آهنگ قبلی در حالت USB

۲ دکمه MODE

- برای تغییر دادن حالت سیستم

۳ دکمه VOL+

- برای افزایش میزان صدا

۴ دکمه

- فشار لحظه ای برای جستجوی دقیق ایستگاه رادیویی (در حالت رادیو)
- فشار لحظه ای برای اجرای آهنگ قبلی در حالت USB

۵ دکمه ورود به تنظیمات سیستم های

- خودرو در نمایشگر صفحه کیلومتر

۶ دکمه VOL-

- برای کم کردن میزان صدا

۷ دکمه SET /- کروز کنترل

۸ دکمه RES /+ کروز کنترل

۹ دکمه ON/OFF کروز کنترل

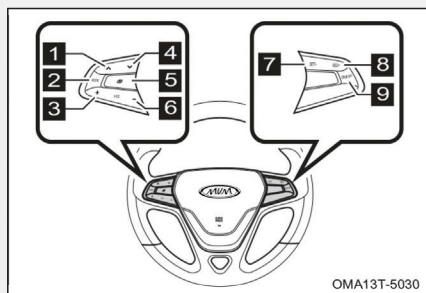

۳-۵ سیستم تهویه مطبوع خودکار (در صورت تجهیز)

پنل کنترل تهویه مطبوع خودکار

- ۱ کلید تنظیم دما
- ۲ کلید کولر
- ۳ کلید تنظیم سرعت فن
- ۴ کلید گردش هوای بیرون یا داخل
- ۵ کلید انتخاب دریچه ها
- ۶ کلید گر مکن شیشه عقب

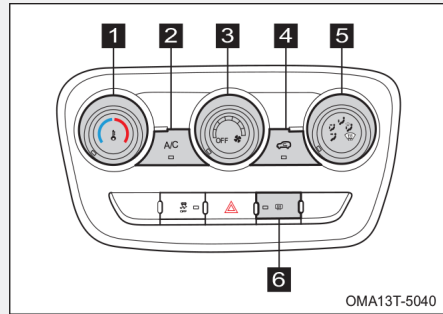

در زمان استفاده از سیستم تهویه مطبوع ، اطلاعات مربوطه درنمایشگر نشان داده می شود.

توجه

در زمان استفاده از کولر، رطوبت هوا توسط اواپراتور جذب شده و مقداری آب در اطراف آن جمع می شود که از طریق لوله تخلیه به زیر خودرو تخلیه می شود. بنابراین مشاهده مقداری آب در زیر خودرو پس از توقف خودرو طبیعی بوده و نشانه وجود ایراد نمی باشد.

کلید تنظیم سرعت دمنده

با استفاده از این کلید سرعت دمنده کنترل می شود. با چرخاندن در جهت عقربه های ساعت، سرعت دمنده و میزان حجم هوای خروجی و پرتاب باد افزایش می یابد و برای کاهش سرعت و حجم هوای خروجی، کلید را در خلاف جهت عقربه های ساعت بچرخانید. ۸ سرعت برای دمنده قابل انتخاب است. برای خاموش کردن دمنده، کلید را در خلاف جهت عقربه های ساعت بچرخانید.

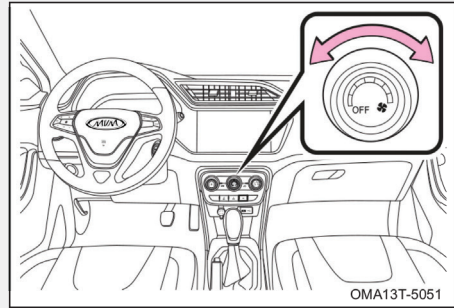

کلید تنظیم دما

وظیفه این کلید افزودن یا کاستن دمای هوای خروجی از دریچه هاست.

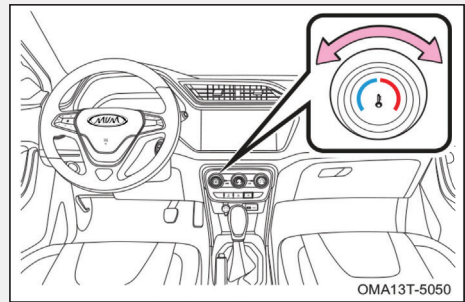

- با چرخاندن کلید به سمت چپ (ناحیه آبی رنگ) هوای خنک از دریچه ها خارج می شود. هر چه کلید را در خلاف جهت عقربه های ساعت بچرخانید، دمای هوای خروجی کم تر خواهد شد.
- با چرخاندن کلید به سمت راست (ناحیه قرمز رنگ) هوای گرم از دریچه ها خارج می شود. هر چه کلید را در جهت عقربه های ساعت بچرخانید، باد خروجی از دریچه ها گرم تر می شود.

کلید انتخاب دریچه‌ها (Mode)

با فشار دادن این کلید می‌توان دریچه‌ها و مسیر دلخواه برای وزش باد را انتخاب کرد. اطلاعات دریچه انتخاب شده در مانیتور قابل مشاهده می‌باشد.

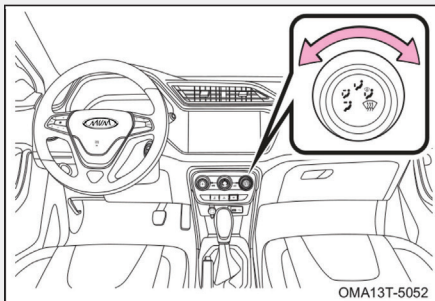

■ جریان هوا به سمت روبرو

مسیر توزیع هوا از دریچه‌های روی داشبورد

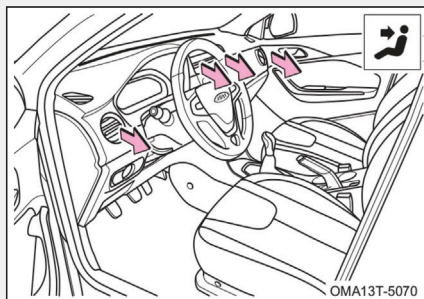

■ جریان هوا به سمت روبرو و زیر پا

مسیر توزیع هوا از دریچه‌های زیر پا و دریچه‌های روی داشبورد

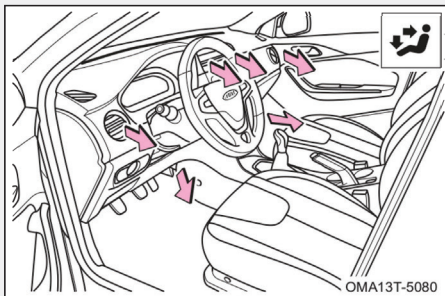

■ جریان هوا به سمت زیر پا

مسیر توزیع هوا از دریچه های زیر پا

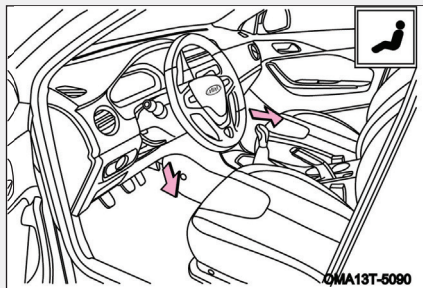

■ جریان هوا به سمت زیر پا و شیشه جلو و شیشه درب های جلو

مسیر توزیع هوا از دریچه های زیر پا، دریاچه بخارگیر شیشه جلو و دریچه های بخارگیر شیشه درب های جلو سمت چپ و راست

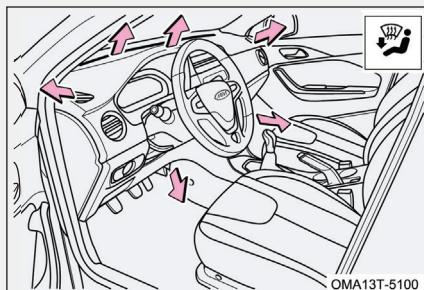

■ جریان هوا به سمت شیشه جلو و شیشه درب های جلو

مسیر توزیع هوا از دریچه بخارگیر شیشه جلو و شیشه درب ها

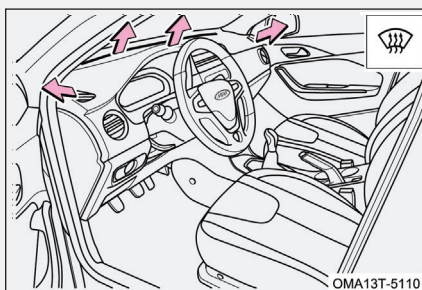

توجه

- انتخاب دریچه های شیشه جلو و شیشه درب های جلو در مواقعی توصیه می شود که شیشه ها دچار بخارگرفتگی در حین رانندگی شده اند.

کلید کولر (A/C)

با فشار دادن کلید A/C، کمپرسور کولر شروع به کار خواهد کرد. چراغ زمینه کلید نیز روشن خواهد شد. با فشار مجدد کلید A/C، کمپرسور کولر از کار خواهد افتاد و چراغ زمینه کلید هم خاموش خواهد شد.

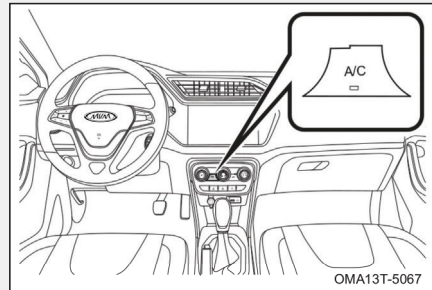

شرایط لازم برای فعال شدن کولر:

- موتور روشن باشد.
- دمنده کولر روشن شده باشد.
- کلید A/C روشن شده باشد.

توجه

اگر با کولر روشن به مدت طولانی در سربالایی حرکت کنید و یا در ترافیک سنگین در حال رانندگی باشید، احتمالاً موتور داغ خواهد کرد. بنابراین چراغ هشدار دمای آب موتور را زیر نظر داشته باشید. در صورت داغ شدن موتور، کولر را خاموش کنید.

کلید گردش هوای داخل / خارج

با فشردن شدن این کلید ، سیستم تهویه مطبوع بین گردش هوای داخل و ورود هوای تازه از بیرون تغییر حالت می دهد.

روشن بودن چراغ زمينه کلید ، بيانگر آن است که سیستم در حالت گردش هوای داخل تنظیم شده است و خاموش بودن چراغ زمينه یعنی سیستم بر روی حالت ورود هوای تازه از بیرون تنظیم شده است.

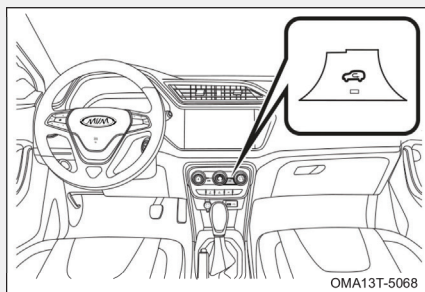

OMA13T-5068

در حالت گردش هوای داخل : فقط هوای داخل کابین توسط سیستم به گردش در می آید.
در حالت گردش هوای بیرون : هوای داخل کابین بواسطه ورود هوای تازه از بیرون ، تهویه می شود.
از حالت گردش هوای داخل در شرایط زیر استفاده کنید:

- در محیط با هوای غبارآلود و ذرات معلق
- برای جلوگیری از ورود دود آگزوز به داخل کابین
- برای خنک شدن و یا گرم شدن سریع هوای داخل کابین
- برای جلوگیری از ورود بوی نامطبوع به داخل کابین

توجه

اگر به مدت طولانی از حالت گردش هوای داخل استفاده شود، از طراوت و تازگی هوای داخل کابین کاسته خواهد شد.

تنظیم دریچه های خروجی هوا

جهت و میزان حجم هوای خروجی از دریچه ها را می توان توسط زبانه ها و دکمه های چرخشی روی دریچه ها تنظیم کرد.

■ دریچه های وسط داشبورد

زبانه واقع در وسط دریچه ها را به سمت بالا، پایین، چپ و راست برگردانید تا مسیر خروج هوا را به دلخواه خود تنظیم کنید.

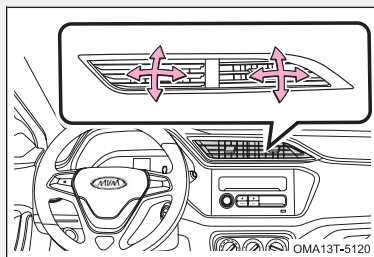

■ دریچه هوای سمت چپ

زبانه واقع در وسط دریچه ها را به سمت بالا، پایین، چپ و راست برگردانید تا مسیر خروج هوا را به دلخواه خود تنظیم کنید.

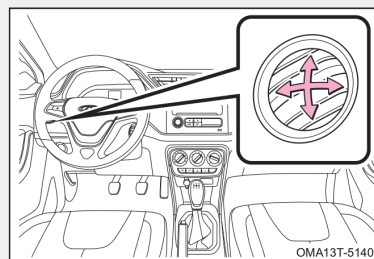

■ دریچه هوای سمت راست

زبانه واقع در وسط دریچه ها را به سمت بالا، پایین، چپ و راست برگردانید تا مسیر خروج هوا را به دلخواه خود تنظیم کنید.

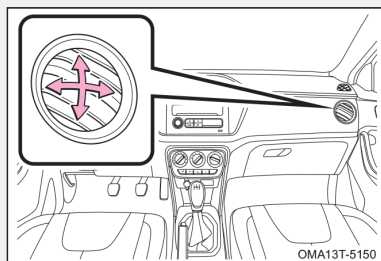

موارد احتیاطی

برای افزایش عمر مفید سیستم تهویه مطبوع، نکات زیر را مورد توجه قرار دهید:

- اگر خودرو در فصل گرما به مدت طولانی پارک شده باشد، بلافاصله پس از روشن کردن موتور، کولر را روشن نکنید. ابتدا پنجره ها را باز کنید تا دمای هوای داخل کابین کمی پایین تر بیاید. سپس پنجره ها را ببندید و کولر را روشن کنید.
- در صورتی که به مدت طولانی با سرعت کم رانندگی می کنید، از کولر استفاده نکنید.

۲۰ تا ۳ دقیقه قبل از پارک کردن خودرو، کولر را خاموش کنید و اجازه دهید تا فن تهویه مطبوع هم چنان کار کند. از آن جایی که دمای هوای بیرون خیلی بالا است، بهتر است از حالت گردش هوای بیرون استفاده شود تا اختلاف دمای هوای محیط و اواپراتور از بین رفته و زودتر خشک شود و از تجمع باکتری ها و یا مواد آلوده کننده دیگر در اطراف اواپراتور جلوگیری شود.

۴-۵ سیستم تهویه مطبوع دستی (در صورت تجهیز)

پنل کنترل تهویه مطبوع دستی

- ۱ کلید تنظیم دما
- ۲ کلید تنظیم سرعت فن
- ۳ کلید انتخاب درجه ها (MODE)
- ۴ کلید گر مکن شیشه عقب
- ۵ کلید گردش هوای بیرون یا داخل
- ۶ کلید کولر (A/C)

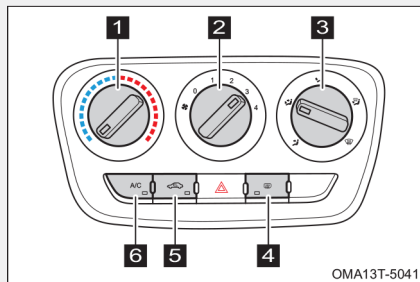

توجه

در زمان استفاده از کولر، رطوبت هوا توسط اواپراتور جذب شده و مقداری آب در اطراف آن جمع می‌شود که از طریق لوله تخلیه به زیر خودرو تخلیه می‌شود. بنابراین مشاهده مقداری آب در زیر خودرو پس از توقف خودرو طبیعی بوده و نشانه وجود ایراد نمی‌باشد.

کلید تنظیم دما

وظیفه این کلید افزودن یا کاستن دمای هوای خروجی از دریچه هاست.

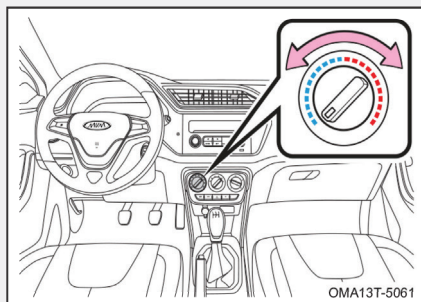

- با چرخاندن کلید به سمت چپ (ناحیه آبی رنگ) هوای خنک از دریچه‌ها خارج می‌شود. هر چه کلید را در خلاف جهت عقربه‌های ساعت بچرخانید، دمای هوای خروجی کم‌تر خواهد شد.
- با چرخاندن کلید به سمت راست (ناحیه قرمز رنگ) هوای گرم از دریچه‌ها خارج می‌شود. هر چه کلید را در جهت عقربه‌های ساعت بچرخانید، باد خروجی از دریچه‌ها گرم‌تر می‌شود.

کلید تنظیم سرعت دمنده

با استفاده از این کلید سرعت دمنده کنترل می شود. با چرخاندن در جهت عقربه های ساعت، سرعت دمنده و میزان حجم هوای خروجی و پرتاب باد افزایش می یابد و برای کاهش سرعت و حجم هوای خروجی، کلید را در خلاف جهت عقربه های ساعت بچرخانید.

۵ سرعت برای دمنده قابل انتخاب است. برای خاموش کردن دمنده، کلید را بر روی عدد صفر قرار دهید.

برای افزایش سرعت دمنده، کلید را به ترتیب از موقعیت ۱ تا ۴ بچرخانید.

برای انتخاب دریچه ها و مسیر دلخواه برای وزش باد باید کلید MODE را بچرخانید. سیستم تهویه مطبوع بر اساس حالت انتخابی شما کار خواهد کرد.

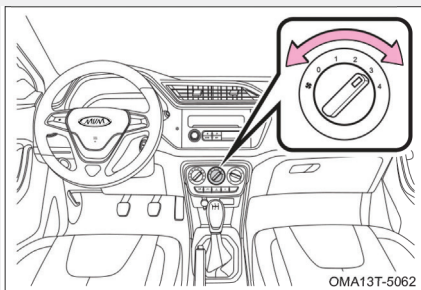

■ کلید انتخاب دریچه (Mode)

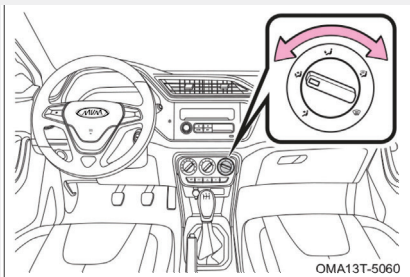

■ جریان هوا به سمت روبرو

مسیر توزیع هوا از دریچه های روی داشبورد

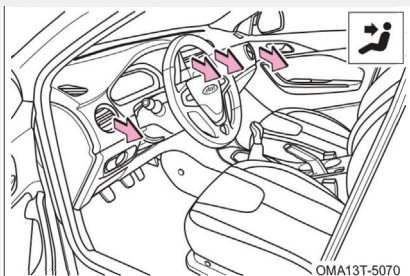

جریان هوا به سمت روبرو و زیر پا

مسیر توزیع هوا از دریچه های زیر پا و دریچه های روی داشبورد

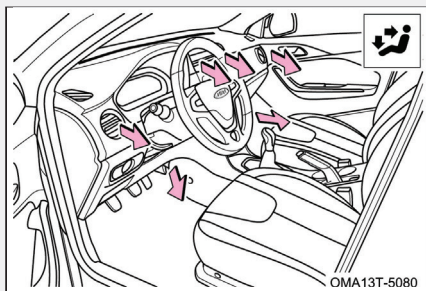

جریان هوا به سمت زیر پا

مسیر توزیع هوا از دریچه های زیر پا

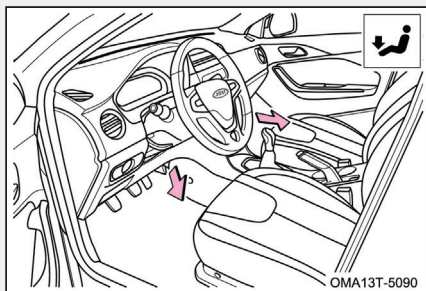

جریان هوا به سمت زیر پا و شیشه جلو و شیشه درب های جلو

مسیر توزیع هوا از دریچه های زیر پا، دریچه بخارگیر شیشه جلو و دریچه های بخارگیر شیشه درب های جلو سمت چپ و راست

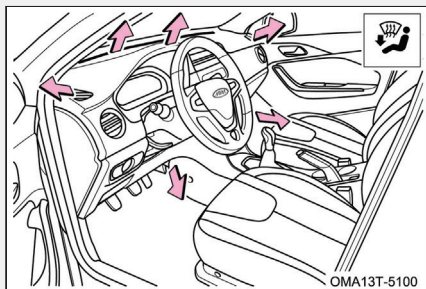

■ جریان هوا به سمت شیشه جلو و شیشه درب های جلو

مسیر توزیع هوا از دریچه بخارگیر شیشه جلو و شیشه درب ها

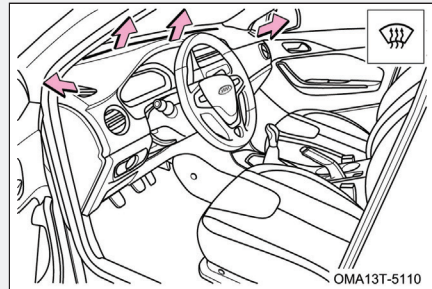

توجه

- انتخاب دریچه های شیشه جلو و شیشه درب های جلو در مواقعی توصیه می شود که شیشه ها دچار بخار گرفتگی در حین رانندگی شده اند.

کلید کولر (A/C)

با فشار دادن کلید A/C ، کمپرسور کولر شروع به کار خواهد کرد. همزمان چراغ زمینه کلید نیز روشن خواهد شد. با فشار مجدد کلید A/C ، کمپرسور کولر از کار خواهد افتاد و چراغ زمینه کلید هم خاموش خواهد شد.

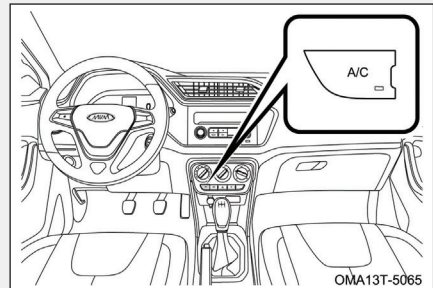

شرایط لازم برای استفاده از کولر:

- موتور روشن باشد.
- فن تهویه مطبوع روشن باشد (کلید تنظیم سرعت فن از وضعیت OFF خارج شده باشد).
- کلید A/C روشن شده باشد.

توجه

اگر با کولر روشن به مدت طولانی در سربلایی حرکت کنید و یا در ترافیک سنگین در حال رانندگی باشید، احتمالاً موتور داغ خواهد کرد. بنابراین چراغ هشدار دمای آب موتور را زیر نظر داشته باشید. در صورت داغ شدن موتور، کولر را خاموش کنید.

کلید گردش هوای داخل / خارج

با فشردن شدن این کلید ، سیستم تهویه مطبوع بین گردش هوای داخل و ورود هوای تازه از بیرون تغییر حالت می دهد.

روشن بودن چراغ زمینه کلید ، بیانگر آن است که سیستم در حالت گردش هوای داخل تنظیم شده است و خاموش بودن چراغ زمینه یعنی سیستم بر روی حالت ورود هوای تازه از بیرون تنظیم شده است.

در حالت گردش هوای داخل : فقط هوای داخل کابین توسط سیستم به گردش در می آید.

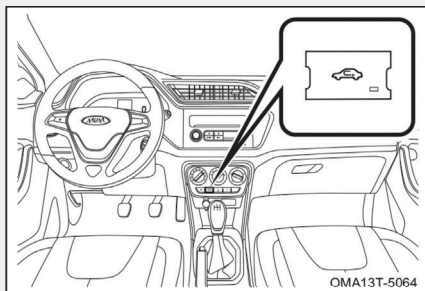

در حالت گردش هوای بیرون : هوای داخل کابین بواسطه ورود هوای تازه از بیرون ، تهویه می شود. از حالت گردش هوای داخل در شرایط زیر استفاده کنید:

- در محیط با هوای غبارآلود و ذرات معلق
- برای جلوگیری از ورود دود آگزوز به داخل کابین
- برای خنک شدن و یا گرم شدن سریع هوای داخل کابین
- برای جلوگیری از ورود بوی نامطبوع به داخل کابین

توجه

اگر به مدت طولانی از حالت گردش هوای داخل استفاده شود، از طراوت و تازگی هوای داخل کابین کاسته خواهد شد.

تنظیم دریچه ها

جهت و میزان حجم هوای خروجی از دریچه ها را می توان توسط زبانه ها و دکمه های چرخشی روی دریچه ها تنظیم کرد.

برای کسب اطلاعات بیشتر در خصوص نحوه تنظیم دریچه ها به قسمت تنظیم دریچه ها در بخش "سیستم تهویه مطبوع اتوماتیک" مراجعه کنید.

موارد احتیاطی

برای افزایش عمر مفید سیستم تهویه مطبوع، نکات زیر را مورد توجه قرار دهید:

- اگر خودرو در فصل گرما به مدت طولانی پارک شده باشد، بلافاصله پس از روشن کردن موتور، کولر را روشن نکنید. ابتدا پنجره ها را باز کنید تا دمای هوای داخل کابین کمی پایین تر بیاید. سپس پنجره ها را ببندید و کولر را روشن کنید.
- در صورتی که به مدت طولانی با سرعت کم رانندگی می کنید، از کولر استفاده نکنید.
- ۲ تا ۳ دقیقه قبل از پارک کردن خودرو، کولر را خاموش کنید و اجازه دهید تا دمنده تهویه مطبوع هم چنان کار کند. از آن جایی که دمای هوای بیرون خیلی بالا است، بهتر است از حالت گردش هوای بیرون استفاده شود تا اختلاف دمای هوای محیط و اواپراتور از بین رفته و زودتر خشک شود و از تجمع باکتری ها و یا مواد آلوده کننده دیگر در اطراف اواپراتور جلوگیری شود.

۵-۵ گرمکن شیشه عقب

موقعیت کلید گرم کن شیشه عقب در سیستم تهویه مطبوع خودکار

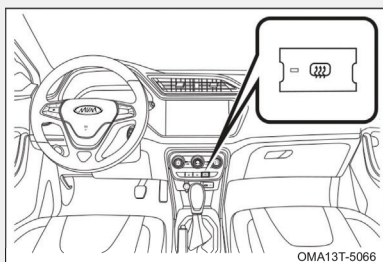

موقعیت کلید گرمکن شیشه عقب در سیستم تهویه مطبوع دستی

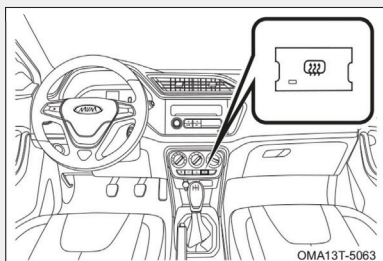

برای استفاده از گرمکن شیشه عقب و آینه های جانبی، باید سوئیچ باز باشد. با فشار دادن کلید، گرم کن شروع به کار نموده و همزمان چراغ زمینه کلید روشن خواهد شد. با فشار مجدد کلید، گرم کن و چراغ زمینه کلید خاموش خواهند شد. گرم کن شیشه عقب و گرم کن آینه های جانبی، پس از کار کردن در حدود ۱۵ دقیقه، به طور خودکار خاموش خواهد شد.

توجه 

- مراقب باشید تا هنگام تمیز کردن شیشه عقب و آینه های جانبی، به گر مکن آسیبی وارد نشود.
- پس از تمیز شدن شیشه از وجود یخ و بخار گرفتگی، گرم کن را خاموش کنید. روشن ماندن گر مکن شیشه به مدت طولانی باعث خالی شدن باتری می شود. گرم کن شیشه برای خشکاندن آب باران و با ذوب کردن برف ساخته نشده است.

هشدار 

از لمس کردن شیشه عقب و آینه ها هنگام روشن بودن گر مکن خودداری کنید. زیرا احتمال سوختگی وجود دارد.

۵-۶ آینه های خودرو آینه وسط

قبل از شروع رانندگی، موقعیت آینه را طوری تنظیم کنید که بتوانید نسبت به عقب خودرو دید کاملی داشته باشید. برای تنظیم آینه، آن را توسط دست در جهت مورد نیاز بچرخانید.

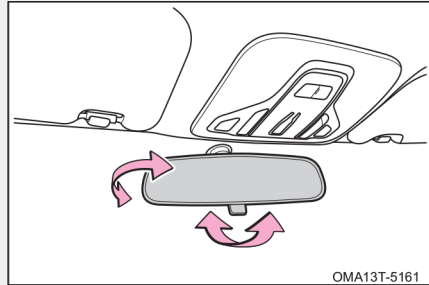

۱. موقعیت آینه برای روز

۲. موقعیت آینه برای شب

برای کاهش انعکاس نور چراغ خودروهایی که پشت سر شما هستند، می توانید شستی ضدتابش آینه را بکشید تا زاویه آن تنظیم شود.

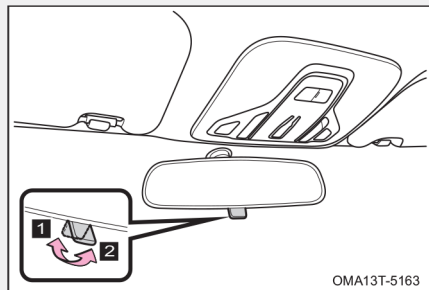

آینه های جانبی برقی

زمانی که سوئیچ باز باشد ، آینه های جانبی را می توانید توسط کلید تنظیم آینه ها ، در موقعیت دلخواه تنظیم نمود.
برای انتخاب هر کدام از آینه ها ، کلید را به سمت همان آینه بکشید :

۱ آینه سمت چپ

۲ آینه سمت راست

فلش های روی کلید تنظیم آینه ها را برای تنظیم آینه ها در جهت مورد نظر فشار دهید.

- ▲ بالا
- ▼ پایین
- ▲ چپ
- ▲ راست

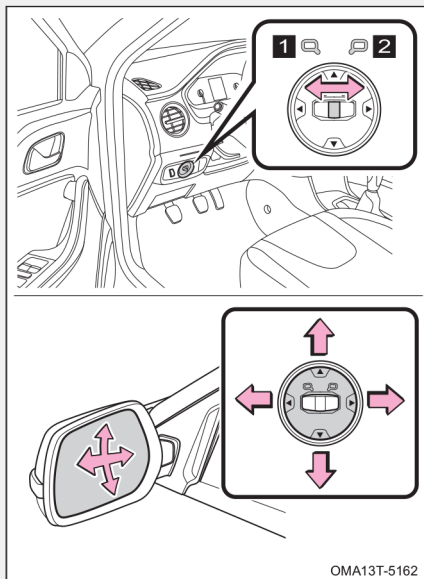

⚠ هشدار

- قبل از شروع رانندگی، آینه ها را متناسب با وضعیت قرارگیری خود تنظیم کنید، به گونه ای که نسبت به عقب خودرو دید مناسبی داشته باشید.
- در حین رانندگی اقدام به تنظیم آینه نکنید، چرا که باعث از دست رفتن کنترل وسیله نقلیه و در نتیجه بروز تصادف و مصدومیت می شود.
- تصاویر مشاهده شده در آینه های جانبی با واقعیت مقداری تفاوت دارند. بنابراین همیشه با احتیاط رانندگی کنید.

■ جمع کردن آینه های جانبی

آینه را با دست گرفته و به سمت خود بکشید تا این که به طور کامل جمع شود.

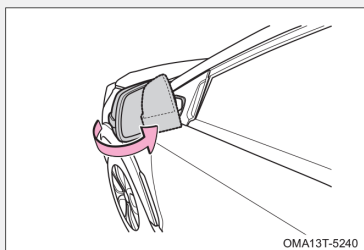

برای باز کردن آینه، آن را با دست و به آرامی به سمت بیرون فشار دهید تا بطور کامل باز شود.

توجه

- برای جلوگیری از آسیب دیدن آینه ها، هنگام تا کردن و باز کردن به سطح آن فشار بیش از حد وارد نکنید.

هشدار

- در حین رانندگی، اقدام به باز کردن آینه ها نکنید.
- مراقب باشید تا دست تان هنگام باز کردن و جمع کردن آینه، گیر نکند.

۷-۵ برف پاک کن و شیشه شور

دسته برف پاک کن و شیشه شور در سمت راست غریبک فرمان قرار گرفته است.

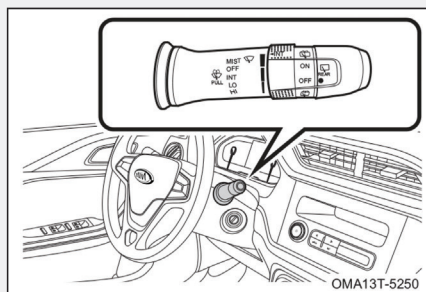

توجه

- در آب و هوای سرد، قبل از استفاده از برف پاک کن ها، مطمئن شوید که تیغه های برف پاک کن روی شیشه به علت یخ زدگی نجسبیده باشد. تا زمانی که یخ روی شیشه آب نشود، از برف پاک کن استفاده نکنید. ممکن است موجب آسیب دیدن موتور برف پاک کن شود.
- اگر شیشی روی شیشه وجود دارد، در این حالت برف پاک کن ها را حرکت ندهید زیرا موجب آسیب دیدن موتور برف پاک کن خواهد شد، ابتدا آن را بردارید، سپس برف پاک کن را فعال کنید.
- همچنین زمانی که سطح شیشه خشک است، از فعال کردن برف پاک کن خودداری کنید، چون تیغه های برف پاک کن و شیشه آسیب خواهند دید.

روش استفاده از برف پاک کن جلو

عملکردهای برف پاک کن زمانی قابل اجرا هستند که سوئیچ موتور باز باشد.

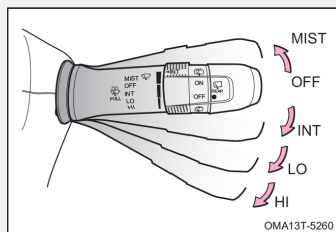

■ حرکت تکی برف پاک کن (MIST)

دسته برف پاک کن را به سمت بالا بکشید و رها کنید تا به جای اول خود بازگردد. هم زمان با این عمل، برف پاک کن یک حرکت تکی انجام داده و متوقف خواهد شد.

■ حرکت زمانبندی شده برف پاک کن

دسته برف پاک کن را در موقعیت " INT " قرار دهید تا برف پاک کن با حرکت تکی و به طور متناوب (حالت زمانبندی شده) شروع به کار کند

چهار حرکت برای حالت زمانبندی برف پاک کن وجود دارد، به گونه ای که می توان فاصله بین دو حرکت برف پاک کن را روی ۲، ۴، ۸ و یا ۱۳ ثانیه تنظیم کرد.

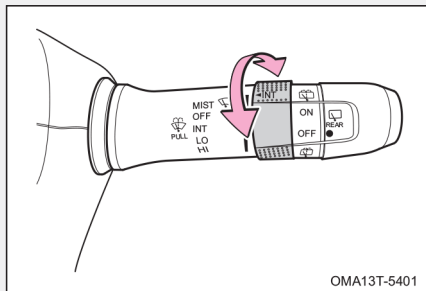

■ دور کند برف پاک (LO)

اگر دسته برف پاک کن را به سمت پایین بکشید و در موقعیت " LO " قرار دهید، برف پاک کن با سرعت کم شروع به کار خواهد کرد.

■ دور تند برف پاک (HI)

اگر دسته برف پاک کن را به سمت پایین بکشید و در موقعیت " HI " قرار دهید، برف پاک کن با سرعت زیاد شروع به کار خواهد کرد.

روش استفاده از شیشه شور جلو

آب پاش های شیشه شور جلو بر روی درب موتور قرار گرفته اند.

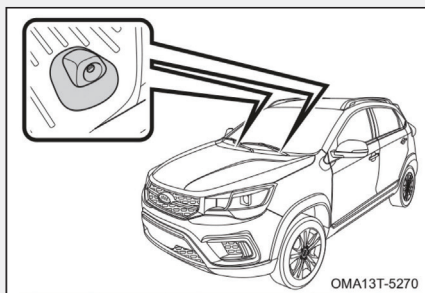

اگر دسته برف پاک کن و شیشه شور را به سمت غربلیک فرمان (به سمت خود) بکشید و نگه دارید ، برف پاک کن و شیشه شور جلو به طور هم زمان فعال شده و شروع به کار خواهند کرد. پاشش آب شیشه شور به محض رها شدن دسته برف پاک کن، متوقف خواهد شد، ولی برف پاک کن پس از چند دور کار کردن، در موقعیت اصلی خود متوقف خواهد شد.

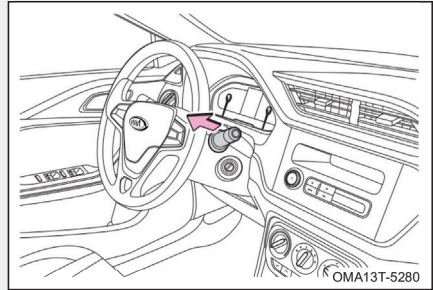

توجه

- شیشه شور را بیش تر از ۱۰ ثانیه به کار نیاندازید.
- زمانی که مخزن شیشه شور خالی است، شیشه شور را فعال نکنید.
- در صورت گرفتگی و انسداد آب پاش ها، آن ها را با اجسام نوک تیز و نامناسب تمیز نکنید، در غیر این صورت، آسیب خواهند دید.

روش استفاده از برف پاک کن عقب

با چرخاندن کلید چرخشی انتهایی دسته برف پاک کن و قرار دادن آن در موقعیت " ON " می توانید برف پاک کن عقب را فعال کنید.

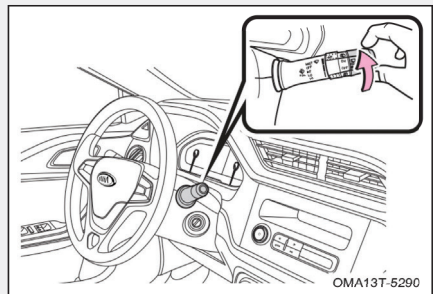

روش استفاده از شیشه شور عقب

آب پاش شیشه شور عقب در قسمت بالایی شیشه عقب و نزدیک چراغ ترمز وسط قرار گرفته است.

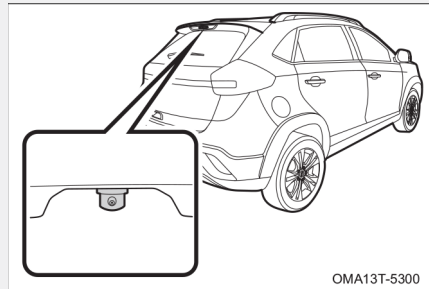

OMA13T-5300

با چرخاندن کلید چرخشی انتهای دسته برف پاک کن و قرار دادن آن در موقعیت " () " و نگه داشتن در آن موقعیت، شیشه شور و برف پاک کن عقب به طور هم زمان شروع به کار خواهند کرد.

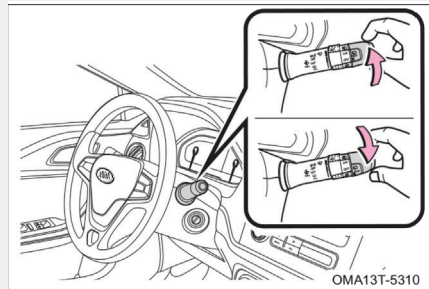

OMA13T-5310

نوجه

- شیشه شور را بیش تر از ۱۰ ثانیه به کار نیندازید.
- زمانی که مخزن شیشه شور خالی است، شیشه شور را فعال نکنید.
- در صورت گرفتگی و انسداد آب پاش ها، آن ها را با اجسام نوک تیز و نامناسب تمیز نکنید، در غیر این صورت، آسیب خواهند دید.

۵-۸ صندلی ها

صندلی های جلو

اهرم تنظیم موقعیت افقی صندلی

اهرم تنظیم صندلی را با دست گرفته و به سمت بالا بکشید و در همان وضعیت نگه دارید. هم زمان صندلی را به سمت جلو یا عقب بکشید و پس از قرار گرفتن در موقعیت دلخواه، اهرم را رها کنید تا صندلی در جای خود قفل شود. سپس جهت اطمینان از ثابت بودن صندلی، آن را کمی جلو و عقب بکشید.

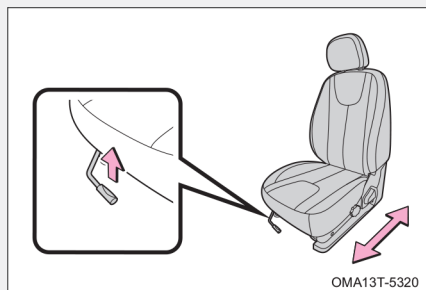

اهرم تنظیم زاویه پشتی صندلی

اهرم تنظیم زاویه پشتی صندلی را به سمت بالا کشیده و در همان حالت نگه دارید. هم زمان پشتی صندلی را به سمت زاویه مورد نظر خود حرکت دهید و سپس اهرم تنظیم را رها کنید تا پشتی در جای خود قفل شود. پس از تنظیم، پشتی را کمی به جلو و عقب تکان دهید تا از قفل شدن آن اطمینان یابید.

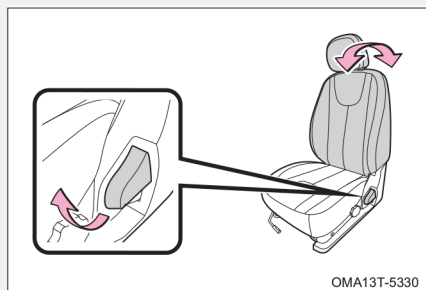

دستگیره تنظیم ارتفاع صندلی

(فقط صندلی راننده)

دستگیره تنظیم ارتفاع صندلی را تا زمانی که به ارتفاع مورد نظرتان برسد، بچرخانید.

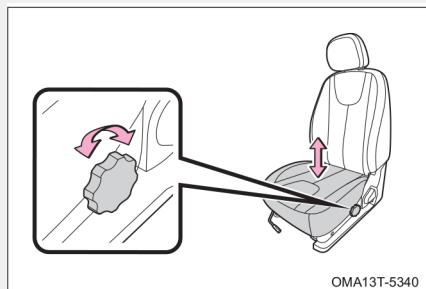

توجه

- در حین رانندگی از تنظیم صندلی خودداری کنید.
- اشیاء را در زیر صندلی قرار ندهید، زیرا در حین تنظیم صندلی، از حرکت آن جلوگیری خواهد کرد.
- برای شرایط رانندگی ایده آل، پشتی صندلی را بیش از اندازه نخواستید، چرا که کمربندهای ایمنی، بیشترین و بهترین نگهداری را زمانی خواهند داشت که صندلی تقریباً در حالت عمودی قرار گرفته باشد.
- بعد از تنظیم پشتی صندلی، با بدن خود کمی آن را فشار دهید تا از قفل شدن آن در موقعیتش مطمئن شوید.

صندلی های عقب

■ تا کردن صندلی های عقب

۱. پشت سری صندلی را در پایین ترین موقعیت خود قرار داده و یا در صورت نیاز از جای خود خارج کنید.

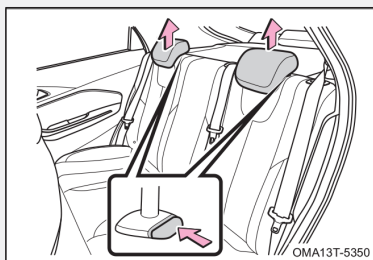

توجه

- قبل از باز کردن صندلی عقب، مطمئن شوید که کمربندهای ایمنی پشت صندلی قرار گرفته اند، تا از آسیب دیدن آنها جلوگیری شود.

۲. قفل کمربندهای عقب را مرتب کنید.

۳. ضامن قفل پشتی سمت راست را با یک دست بکشید و قسمت بالائی پشتی صندلی را با دست دیگر به سمت جلو بکشید تا به طور کامل تا شود.

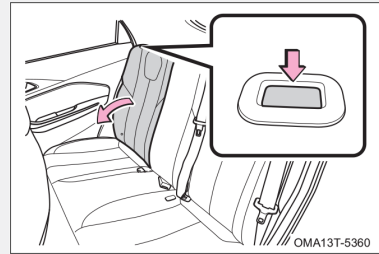

OMA13T-5360

۴. به روش مشابه پشتی سمت چپ صندلی را نیز تا کنید.

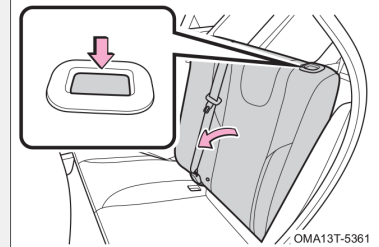

OMA13T-5361

توجه

- پشتی صندلی عقب وسط و عقب چپ، به صورت یک پارچه می باشد.

تا کردن صندلی عقب باعث می شود که فضای قسمت عقب افزایش یابد. برای قرار دادن بار در قسمت عقب (صندوق) به نکات و احتیاط هایی که در ادامه همین فصل خواهد آمد، مراجعه کنید.

پشت سری صندلی

■ تنظیم ارتفاع پشت سری صندلی

با فشار دادن ضامن پشت سری و نگه داشتن آن:

۱- پشت سری را به سمت بالا بکشید.

۲- و یا پشت سری را به سمت پایین بکشید.

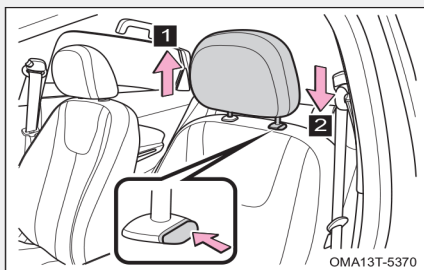

هنگام تنظیم کردن پشت سری صندلی، مطمئن شوید که خط فرضی که از مرکز پشت سری عبور می کند، تقریباً از بالای گوش شما می گذرد.

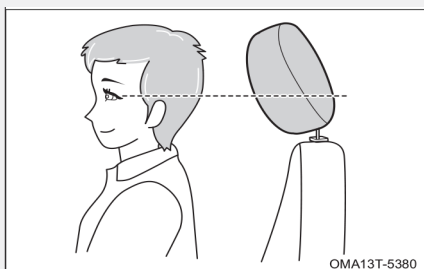

■ باز کردن و نصب مجدد پشت سری

با فشردن و نگه داشتن ضامن، پشت سری را در جهت رو به بالا بکشید تا به طور کامل از روی صندلی جدا شود.

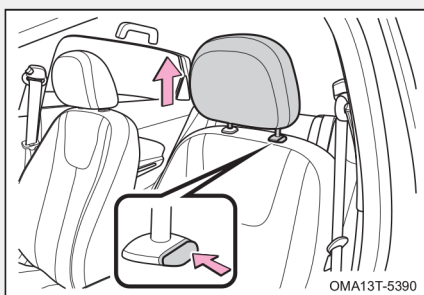

برای نصب مجدد پشت سری، ابتدا پایه های آن را با سوراخ های روی صندلی همراستا کرده و ضمن فشار دادن و نگه داشتن ضامن، پشت سری را به سمت پایین فشار دهید تا در جای خود ثابت شود.

- همیشه پشت سری را در موقعیت صحیح تنظیم کنید.
- پس از تنظیم کردن پشت سری ، جهت حصول اطمینان از قفل شدن آن، پشت سری را کمی به سمت پایین بکشید.
- بدون وجود پشت سری رانندگی نکنید.

۵-۹ سیستم روشنایی (چراغ‌ها)

کلید چراغ‌ها

دسته چراغ در سمت چپ غربی‌لیک فرمان قرار گرفته است.

زمانی که دکمه استارت سوئیچ موتور روشن است، با چرخاندن قسمت انتهایی دسته چراغ و راهنما می‌توانید چراغ‌ها را به صورت زیر روشن کنید:

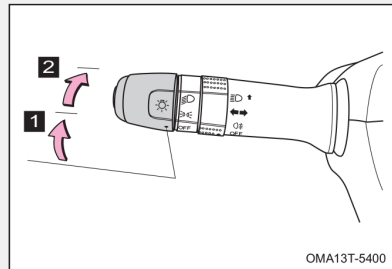

۱ چراغ کوچک (چراغ پارک)

چراغ‌های کوچک جلو، چراغ‌های کوچک عقب، چراغ پلاک و چراغ زمینه کلیدها و داشبورد روشن خواهد شد.

۲ نور پایین چراغ جلو

نور پایین چراغ جلو به همراه چراغ‌های ذکر شده در بالا روشن خواهند شد.

توجه

چراغ‌های کوچک (پارک) چه سوئیچ باز و یا بسته باشد روشن می‌شوند. وقتی که سوئیچ داخل مغزی قرار گرفته باشد و چراغ‌های کوچک روشن باشند، با خارج کردن سوئیچ از مغزی، چراغ‌های کوچک به طور خودکار خاموش می‌شوند. وقتی که سوئیچ در موقعیت OFF باشد و چراغ‌های کوچک روشن باشند، آلارم روشن ماندن چراغ‌ها به صدا در خواهد آمد.

■ روشن کردن نور بالای چراغ جلو

برای روشن کردن نور بالای چراغ جلو، ابتدا نور پایین چراغ های جلو را روشن کنید. سپس با کشیدن دسته چراغ به سمت داشبورد (مطابق شکل)، نور بالای چراغ جلو را روشن کنید. هم زمان نشانگر نور بالا در صفحه کیلومتر نیز روشن خواهد شد.

برای خاموش کردن نور بالا، دسته چراغ را به موقعیت اول خود بازگردانید.

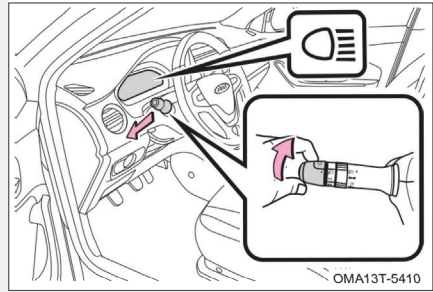

■ چراغ پلیسی (چراغ سلام)

با کشیدن دسته چراغ به سمت غربلیک فرمان (به سمت خودتان) و رها کردن آن، نور بالای چراغ جلو یک بار روشن خواهد شد و همزمان چراغ نشانگر نور بالا در صفحه کیلومتر نیز یک بار روشن و خاموش می شود.

با روشن بودن چراغ های جلو نیز می توانید چراغ پلیسی (چراغ سلام) را فعال کنید.

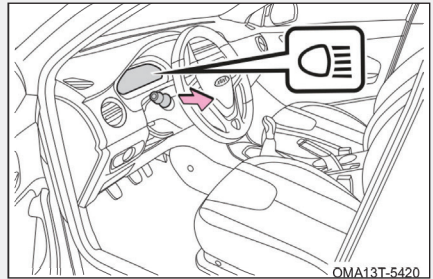

👁 توجه

اگر قصد متوقف کردن خودرو به مدت طولانی را دارید، مطمئن شوید که چراغ ها را خاموش کرده اید. در غیر این صورت باتری خالی شده و در زمان استارت مجدد با مشکل مواجه خواهید شد.

چراغ راهنما

چراغ های راهنما را فقط زمانی که سوئیچ باز باشد، می توانید روشن کنید. دسته چراغ را به سمت بالا بکشید تا چراغ های راهنمای سمت راست روشن شوند. دسته چراغ را به سمت پایین بکشید تا چراغ های راهنمای سمت چپ روشن شوند.

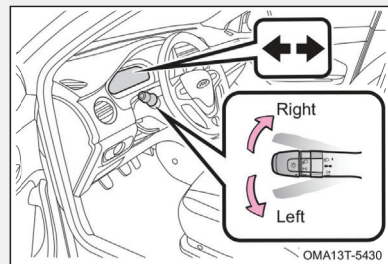

نشانهگر چراغ راهنما در پنل کیلومترشمار با روشن شدن چراغ های راهنما به حالت چشمک زن در خواهد آمد. پس از اتمام دور زدن، دسته چراغ به طور خودکار به موقعیت اول خود باز می گردد. هنگام تغییر لاین در بزرگراه، با کشیدن سریع و لحظه ای دسته راهنما به سمت بالا یا پایین، چراغ راهنمای همان سمت ۳ مرتبه روشن می شود.

توجه

اگر چراغ های نشانهگر راهنما در صفحه کیلومترشمار تندتر از حالت عادی چشمک بزنند، احتمالاً یکی از لامپ های چراغ راهنمای جلو یا عقب سوخته است.

چراغ رانندگی در روز

چراغ روز تحت شرایط زیر روشن می شود:

- چراغ های جلو خاموش باشد.
- موتور روشن باشد.

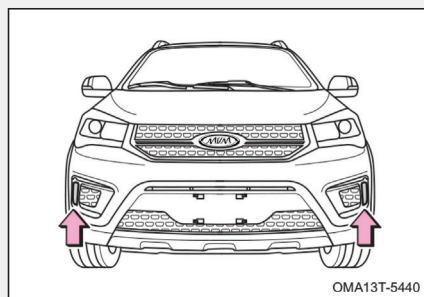

■ چراغ مه شکن عقب

پس از روشن کردن دکمه استارت (سوییچ موتور)، دسته چراغ را به موقعیت ۵ بچرخانید. سپس کلید چرخان دسته چراغ را در موقعیت ۴ قرار دهید تا چراغ مه شکن عقب و چراغ نشانگر آن در صفحه کیلومتر روشن شوند. برای خاموش کردن چراغ مه شکن عقب کلید چرخان مه شکن را مجدد در موقعیت ۴ قرار دهید.

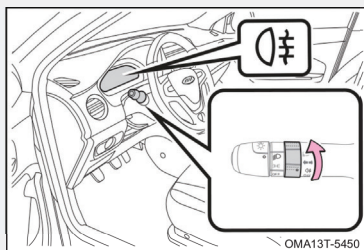

توجه

- از چراغ مه شکن عقب می بایست طبق مقررات راهنمایی و رانندگی استفاده کنید.

تنظیم ارتفاع چراغ جلو

■ کلید تنظیم ارتفاع نور چراغ جلو

کلید چرخان تنظیم ارتفاع چراغ جلو در سمت چپ داشبورد و در کنار کلید تنظیم آینه های جانبی قرار گرفته است.

۱. بالا بردن ارتفاع نور چراغ جلو
۲. پایین آوردن ارتفاع نور چراغ جلو

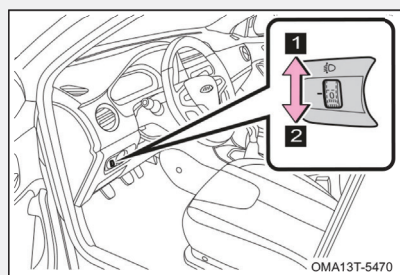

کلید تنظیم ارتفاع نور چراغ جلو دارای ۴ سطح تنظیم ۰ و ۱ و ۲ و ۳ می باشد. سطح ارتفاع نور چراغ را می بایست بر اساس تعداد سرنشینان و بار وارده به خودرو تنظیم کرد.

جدول راهنمای تنظیم ارتفاع نور چراغ جلو به شکل زیر است:

موقعیت کلید تنظیم ارتفاع نور چراغ جلو	تعداد سرنشینان خودرو و بار وارده به خودرو	
	بار وارده به خودرو	تعداد سرنشینان
۰	-	راننده
۰	-	راننده و سرنشین جلو
۱	-	کلیه سرنشینان
۲	با بار کامل صندوق عقب	کلیه سرنشینان
۳	با بار کامل صندوق عقب	راننده

چراغ سقفی جلو

- ۱- کلید چراغ مطالعه سمت چپ
- ۲- کلید چراغ مطالعه سمت راست
- ۳- کلید چراغ سقف
- ۴- کلید چراغ سقف در وضعیت درب ها

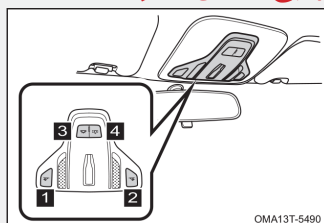

دکمه خاموش را فشار دهید عملکرد چراغ سقف با وضعیت باز یا بسته بودن درب های خودرو رابطه مستقیم دارد. اگر کلید چراغ سقف متناسب با وضعیت درب ها انتخاب شده باشد چراغ سقف طبق شرایط زیر عمل می کند.

• اگر سویچ یا دکمه استارت در موقعیت ACC یا OFF قرار داشته باشد پس از بسته شدن کلیه درب ها چراغ به مدت ۸ ثانیه روشن مانده و سپس خاموش خواهد شد.

• اگر سوئیچ یا دکمه استارت در موقعیت ON باشد با بسته شدن درب ها چراغ سقف بلافاصله خاموش خواهد شد.

• اگر دکمه باز کردن روی ریموت کنترل را فشار دهید چراغ سقف به مدت ۱۵ ثانیه روشن مانده و سپس خاموش خواهد شد.

• وقتی که سویچ یا دکمه استارت در وضعیت ON باشد و رایانه خودرو پیامی مبنی بر وقوع تصادف در خودرو را دریافت کند چراغ سقف به مدت ۱۵ ثانیه روشن مانده و سپس خاموش خواهد شد.

چراغ دور مغزی سوئیچ

این چراغ دور مغزی سوئیچ قرار گرفته است.

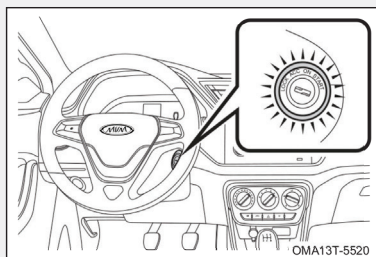

در صورتی که درب راننده باز شود، جهت کمک به راننده در پیدا کردن محل قرارگیری سوئیچ، این چراغ به طور خودکار روشن شده و پس از گذشت حدوداً ۸ ثانیه و یا پس از بسته شدن درب راننده خاموش خواهد شد. اگر سوئیچ وارد مغزی شده و در موقعیت ON قرار گیرد، چراغ بلافاصله خاموش می شود. اگر درب بسته نشود، چراغ دور سوئیچ پس از گذشت حدوداً ۱۵ دقیقه به طور خودکار خاموش خواهد شد.

۱۰-۵ خروجی برق ۱۲ ولت

خروجی برق ۱۲ ولت برای تامین برق تجهیزات برقی جانبی طراحی شده است. از خروجی برق ۱۲ ولت صرف نظر از اینکه سوئیچ در موقعیت ON یا OFF باشد، می توان استفاده کرد.

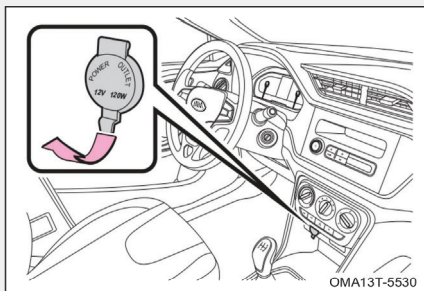

توجه

- برای جلوگیری از سوختن فیوز، از وارد آوردن بار الکتریکی بیشتر از مقدار مجاز خودرو (۱۲۷ و ۱۲۰W) خودداری کنید.
- برای جلوگیری خالی شدن باتری، زمانی که موتور روشن نیست به مدت طولانی از خروجی برق استفاده نکنید.
- زمانی که درگاه برق بدون استفاده است، درپوش آن را نصب کنید. ورود اجسام دیگر و یا نفوذ مایعات به داخل آن باعث ایجاد اختلال الکتریکی و سوختن مدار خواهد شد.

۱۱-۵ جاسیگاری (در صورت تجهیز)

جاسیگاری در کنار جالیوانی و در روی کنسول وسط قرار دارد.

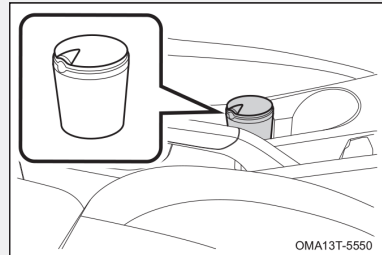

توجه

زمانی که از جا سیگاری استفاده نمی شود:

- درب آن را بسته نگه دارید. در غیر این صورت در زمان برخورد با دست انداز ، ته سیگارها و خاکستر سیگار به فضای داخل پرت خواهند شد.
- برای جلوگیری از آتش سوزی:
- در حین رانندگی از استعمال دخانیات پرهیز کنید.
- پس از استعمال سیگار، ته سیگار را به طور کامل خاموش کنید.
- از قرار دادن کاغذ و اجسام اشتعال پذیر در داخل جاسیگاری خودداری کنید.

۱۲-۵ جالیوانی

جالیوانی جلو

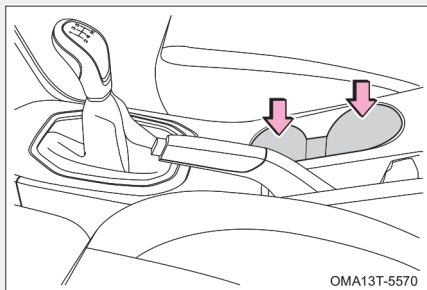

توجه

- از قرار دادن اشیاء دیگر به غیر از لیوان و ظرف نوشیدنی ها در جالیوانی خودداری کنید. زیرا در صورت بروز تصادف و یا در زمان ترمزگیری ناگهانی، مواد داخل آنها به فضای داخل اتاق پاشیده می شوند.
- درب لیوان و ظرف نوشیدنی ها را بسته نگه دارید تا از پاشیدن آن ها به داخل کابین جلوگیری شود.

۱۳-۵ آفتاب گیرها

- ۱- آینه آرایش
- ۲- جای کارت و مدارک
- ۳- آفتابگیر

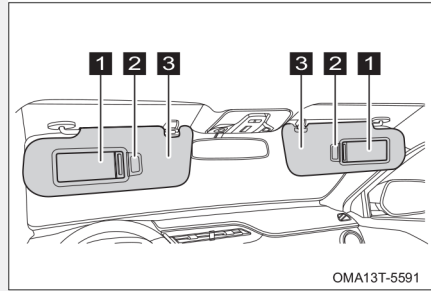

فقط آفتابگیر سرنشین جلو دارای آینه آرایش می باشد. برای استفاده از آینه آفتابگیر را به سمت پایین بکشید.

۱- آفتاب گیر را به سمت پایین بکشید.

۲- برای جلوگیری از تابش آفتاب از سمت

پنجره، آفتاب گیر را از قلاب آن آزاد کرده و به سمت پنجره برگردانید.

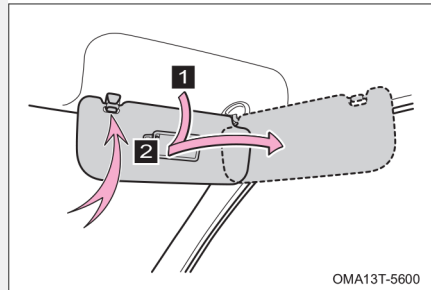

۵-۱۴

دستگیره سقفی

دستگیره های سقفی بالای درب جلو راست و درب های عقب دوطرف تعبیه شده است
 هنگامی که خودرو در جاده های ناهموار در حال حرکت است، سرنشینان خودرو می توانند جهت حفظ ایمنی از این دستگیره ها استفاده کنند.

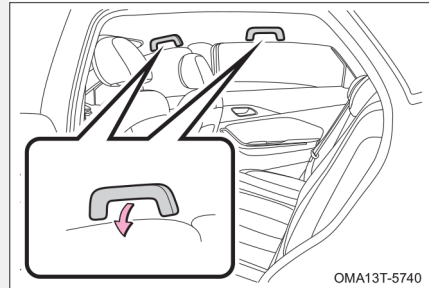

۱۵-۵ سان روف (در صورت تجهیز)

زمانی که سوئیچ در موقعیت ON باشد می توانید از سان روف استفاده کنید. کلیدهای سان روف در بالای سر و کنار چراغ سقفی قرار دارند.

■ باز کردن و بستن

۱ باز کردن سان روف

۲ بستن سان روف

برای متوقف کردن حرکت سان روف در موقعیت دلخواه تان، یکی از کلیدها را به آرامی فشار دهید.

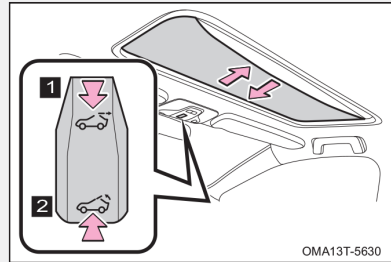

👁 توجه

- آفتاب گیر کشویی سان روف به طور دستی باز و بسته می شود. با این وجود در صورت باز کردن سان روف، آفتاب گیر کشویی نیز به طور خودکار و همراه با سان روف باز خواهد شد.

■ باز کردن سان روف به صورت اریب

۱ باز کردن اریب (نیمه باز به سمت

بالا)

۲ بستن حالت اریب

برای متوقف کردن حرکت سان روف در موقعیت دلخواه تان، یکی از کلیدها را به آرامی فشار دهید.

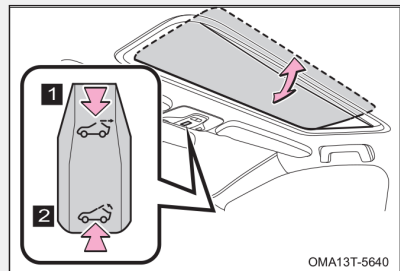

■ قابلیت برگشت خودکار سانروف

اگر در زمان بسته شدن سانروف، مانعی مابین سانروف و چارچوب آن قرار گیرد، سانروف به طور خودکار به حالت کاملاً باز برمی‌گردد.

👁 توجه

- اگر سانروف باز مانده باشد، در صورت خارج کردن سویچ از مغزی، سانروف بطور خودکار بسته خواهد شد.

⚠ هشدار

- موارد احتیاطی زیر را رعایت کنید. در صورت عدم رعایت احتمال مصدومیت و حتی مرگ وجود خواهد داشت:
- در حین حرکت خودرو به سرنشینان اجازه ندهید که دست و یا سر خود را از سانروف بیرون ببرند.
- از قرار دادن اجسام بر روی سانروف خودداری کنید.
- اطمینان حاصل کنید که هیچ یک از اعضای بدن سرنشینان در مسیر حرکتی سانروف قرار نداشته باشد.
- اجازه ندهید تا کودکان با سانروف و کلیدهای آن بازی کنند.
- برای تست کردن قابلیت برگشت خودکار سانروف اعضای بدن خود را مقابل سانروف قرار ندهید.
- برگشت خودکار سانروف ممکن است زمانی که سانروف در حال بسته شدن است، کار نکند.

۱۶-۵ محفظه های نگه داری اشیاء

■ جعبه داشبورد

دستگیره درب جعبه داشبورد را به سمت خودتان بکشید تا باز شود.

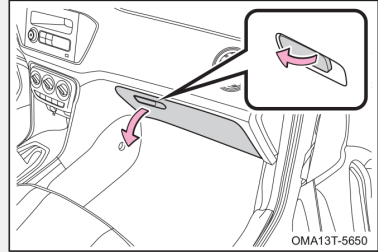

⚠ هشدار

- برای ایمنی بیشتر در تصادفات و یا ترمزگیری های ناگهانی، درب جعبه داشبورد را بسته نگه دارید. در غیر اینصورت ممکن است درب جعبه داشبورد و یا اشیاء داخل جعبه با سرنشین جلو برخورد کند.
- از قرار دادن اشیاء با اندازه بزرگ و اجسام نوک تیز در جعبه داشبورد خودداری کنید. زیرا در زمان تصادفات احتمال آسیب دیدن افراد وجود خواهد داشت.

محفظه کنسول وسط

مطابق شکل، برای باز کردن درب جعبه کنسول وسط، ضامن مربوطه را به سمت بالا فشار دهید.

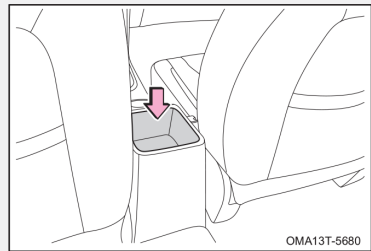

سایر محفظه های نگه داری اشیا

محفظه های روی داشبورد

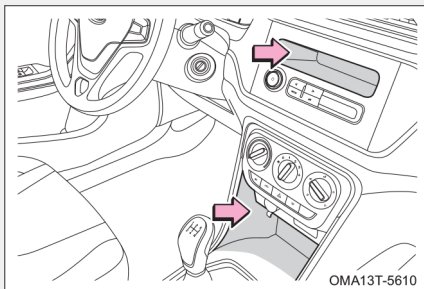

جای کارت

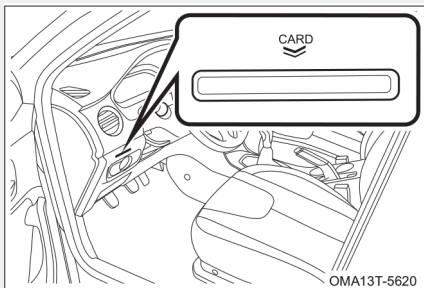

■ محفظه های روی درب‌ها

بر روی درب های جلو و عقب خودرو، محفظه هایی جهت نگه داری اشیایی از قبیل نقشه، بروشور و ... تعبیه شده است.

محفظه روی درب جلو

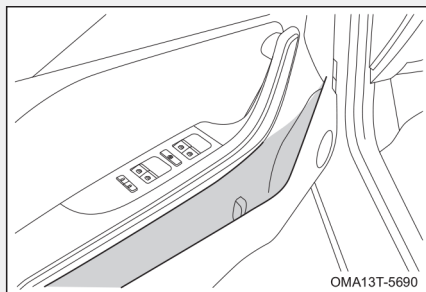

محفظه روی درب عقب

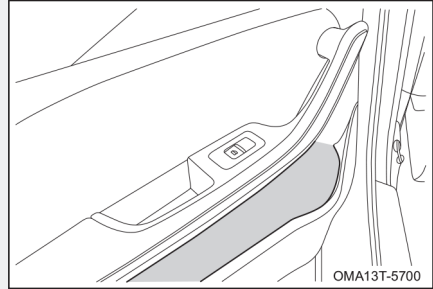

توجه

- در صورت استفاده از محفظه روی درب ها برای نگه داری بطری یا لیوان:
- اگر از محفظه روی درب ها برای نگه داری بطری یا لیوان استفاده می کنید، درب بطری را بسته نگه دارید. از قرار دادن لیوان های شیشه ای و یا کاغذی در این محل ها خودداری کنید. زیرا در صورت بروز حادثه، مایعات به داخل کابین پاشیده می شوند و یا لیوان شیشه ای ممکن است بشکند.
 - ممکن است بطری با توجه به شکل و اندازه به خوبی در محفظه جا نگیرد.
 - از قرار دادن اشیا با اندازه بزرگتر از محفظه در داخل آن خودداری کنید.

کیف پشت صندلی (در صورت تجهیز)

در پشت صندلی های جلو کیف هائی جهت قرار دادن روزنامه، پوشه و ... در نظر گرفته شده است.

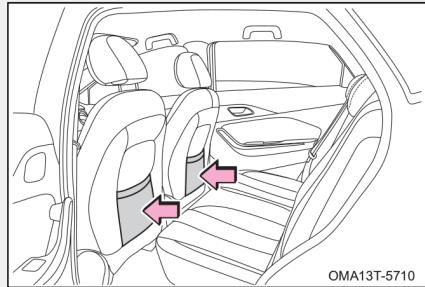

صندوق عقب

قابلیت تا شدن صندلی عقب این امکان را به وجود می آورد که فضای قسمت عقب خودرو را بتوان افزایش داد. صندلی عقب به راحتی می تواند جمع شود و یک فضای مناسب و تقریباً هم سطح با کف صندوق جهت قرار دادن بار در اختیار قرار دهد.

■ طاقچه عقب

اگر بسته ها و اجسام با ارتفاع و اندازه کوچک در صندوق عقب وجود داشته باشند، طاقچه عقب از پرتاب شدن آن ها به سمت بالا در زمان ترمزگیری جلوگیری می کند و مانع وارد شدن آسیبی احتمالی به سرنشینان می شود.

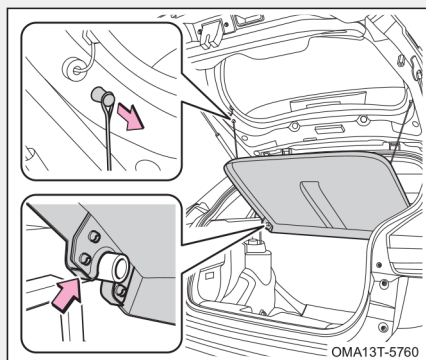

باربند

باربند برای قرار دادن مقداری از بارها طراحی شده است. این به معنای افزایش مقدار بار قابل تحمل خودرو نمی باشد. مطمئن شوید که مجموع وزن سرنشینان و بارهای روی باربند، از حداکثر بار قابل تحمل خودرو تجاوز نکند

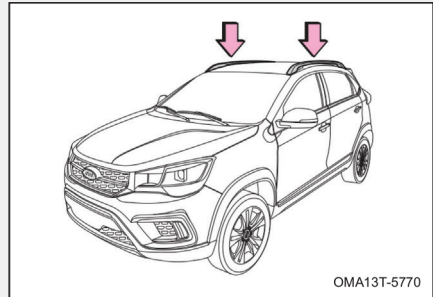

احتیاط

- از وارد کردن بار بیش از حد به خودرو اجتناب کنید.
- بارها را طوری بچینید که بار وارد به محورهای جلو و عقب تقریباً برابر باشد.
- طول و عرض بارهای قرار داده شده در باربند باید به اندازه ای باشد که از خودرو درازتر و یا عریض تر نباشد
- قبل از رانندگی مطمئن شوید که بارهای باربند به خوبی محکم شده اند.
- مراقب باشید به رنگ سقف آسیب وارد نشود. می توانید از پتو یا محافظ دیگری مابین بار و سقف استفاده کنید

کنید

هشدار

- بارهای روی باربند را طوری قرار دهید تا تعادل خودرو برهم نخورد، در غیر این صورت ممکن است در هنگام دور زدن و ترمزهای ناگهانی، کنترل خودرو از دست خارج شده و منجر به بروز حادثه شود.
- قرار دادن بار در باربند باعث می شود تا ارتفاع مرکز ثقل خودرو افزایش یابد، لذا از سرعت زیاد، پیچیدن های ناگهانی، ترمزهای شدید و حرکات مارپیچی خودداری کنید. در غیر این صورت خطر واژگونی و از دست دادن کنترل خودرو وجود خواهد داشت.

احتیاط‌های لازم در قرار دادن بار

- اگر قرار است که بار و چمدان و ... را در قسمت باری عقب (صندوق عقب) بگذارید، به نکات زیر توجه کنید:
- تا حدی که امکان دارد، می‌توانید بار و چمدان در قسمت عقب قرار دهید ولی مطمئن شوید که همه آن‌ها به طور صحیح و ثابت در محل خود قرار گرفته‌اند.
- مطمئن شوید باری که در خودرو قرار می‌دهید، موجب به هم زدن تعادل خودرو نشود و تا حد امکان بهتر است بار قسمت جلو کمی بیش‌تر از عقب باشد تا تعادل بهتر برقرار شود.
- برای کاهش مصرف سوخت از حمل بار اضافه خودداری کنید.
- از قرار دادن بار بیش از حد و بزرگ در قسمت عقب خودداری کنید، زیرا ممکن است باعث جلوگیری از بسته شدن درب عقب شود.

⚠ هشدار

- برای جلوگیری از سر خوردن بارهای قسمت عقب در حین ترمزگیری، از قرار دادن وسایل بلندتر از ارتفاع صندلی‌های عقب خودداری کنید و تا حد امکان بار به اندازه ارتفاع صندلی‌های عقب قرار دهید.
- هرگز به سرنشین‌ها اجازه ندهید که در قسمت عقب (صندوق) بنشینند و سرنشین‌ها فقط مجاز هستند که در صندلی‌ها بنشینند و کمربند ایمنی را ببندند. در غیر این صورت، در ترمزهای شدید و یا تصادف‌ها احتمال آسیب دیدن زیاد است.
- هرگز چیزی را در بالا یا روی طاقچه صندوق عقب قرار ندهید، زیرا در ترمزهای شدید و تصادف‌ها ممکن است به سرنشین‌ها صدمه بزند.
- قبل از رانندگی مطمئن شوید که درب عقب به طور کامل بسته شده است تا از نیفتادن بار به خیابان مطمئن شوید.

فصل ۶

شرایط اضطراری

۲۴۵	۶-۶ تعویض باتری	۲۲۴	۶-۱ فلاشر
۲۴۷	۶-۷ روشن نشدن موتور	۲۲۵	۶-۲ پنچرشدن هنگام رانندگی
۲۴۷	بازدیدهای اولیه	۲۲۶	چرخ زاپاس و ابزار مورد نیاز
	روشن کردن موتور پس از چندین	۲۲۷	احتیاط‌های قبل از جک زدن
۲۴۸	بار استارت ناموفق	۲۲۸	تعویض چرخ زاپاس
۲۴۹	۸-۶ باتری به باتری	۲۳۴	۶-۳ جوش آوردن موتور
	مراحل روشن کردن خودرو با	۲۳۷	۶-۴ تعویض فیوز
۲۵۰	استفاده از باتری کمکی	۲۳۹	۶-۵ حمل خودرو
		۲۳۹	نکات ایمنی هنگام حمل خودرو
		۲۴۱	بکسل کردن
		۲۴۳	نصب بکسل بند

۱-۶ فلاشر

اگر مجبور به توقف خودرو در محلی هستید که احتمال تصادف و برخورد وجود دارد، چراغ‌های فلاشر را روشن کنید تا سایر رانندگان از موضوع باخبر شوند. سپس خودرو را در محلی که از جاده به اندازه کافی دور باشد، پارک کنید.

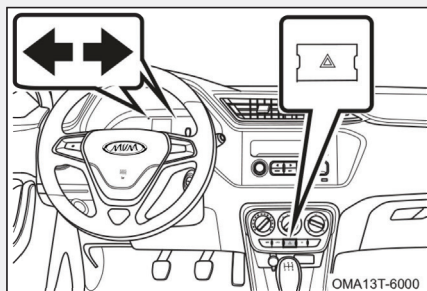

کلید فلاشر در قسمت پایین پنل کولر قرار دارد.

با فشار دادن کلید فلاشر، کلیه چراغ‌های راهنما شروع به چشمک زدن خواهند کرد. چراغ زمینه کلید فلاشر نیز به حالت چشمک‌زن در خواهد آمد. برای خاموش کردن فلاشر، کلید آن را مجدداً فشار دهید.

در زمان روشن بودن فلاشر، دسته راهنما کار نخواهد کرد.

در صورت خاموش بودن موتور، می‌توان از فلاشر استفاده کرد.

در سرعت‌های بالاتر از ۵۰ km/h اگر به طور ناگهانی ترمز گرفته شود، چراغ‌های فلاشر با سرعت بیش تری چشمک خواهند زد. برای خاموش کردن فلاشر، کلید فلاشر را فشار دهید و یا با گاز دادن سرعت خودرو را افزایش دهید.

توجه

- از فلاشر فقط در مواقع اضطراری استفاده کنید.
- برای جلوگیری از خالی شدن باتری، اگر موتور خاموش است، در مواقع غیرضروری از فلاشر استفاده نکنید.

۶-۲ پنچر شدن تایر هنگام رانندگی

۱. اگر در حین رانندگی چرخ خودرو پنچر شد، ضمن کاهش تدریجی سرعت، به آرامی خودرو را به کنار جاده هدایت کرده و در یک مکان امن که دارای سطح صاف و سفت باشد، پارک کنید. از توقف در وسط بزرگراه و یا در کنار گارد ریل خودداری کنید.
۲. اهرم ترمز دستی را بکشید و دسته‌دنده را در موقعیت P (مدل مجهز به گیربکس AT) یا N (مدل مجهز به گیربکس دستی) قرار دهید.
۳. موتور را خاموش کرده و فلاشر را روشن کنید.
۴. افراد را از کنار جاده دور نگه دارید.

۵. مثلث احتیاط را از صندوق عقب برداشته و در فاصله‌ی بیش از ۵۰ متری از قسمت عقب خودرو قرار دهید.

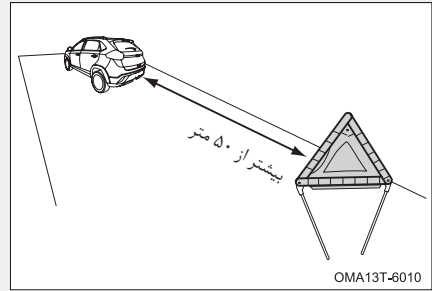

توجه

- مثلث احتیاط را در جاده‌های معمولی در فاصله‌ی ۵۰ متری از خودرو قرار دهید. این فاصله در بزرگراه‌ها باید بیش از ۱۰۰ متر و در شرایط بارانی و سر پیچ‌ها باید بیش از ۱۵۰ متر در نظر گرفته شود. انجام این کار باعث می‌شود تا خودروهای عبوری زودتر متوجه توقف شما شوند و در مواقع شب و تاریکی هوا، اهمیت این کار بیش‌تر نمود پیدا می‌کند.
- از رانندگی با تایر پنچر خودداری کنید. حرکت با تایر پنچر حتی در مسافت‌های کوتاه باعث صدمه دیدن آن خواهد شد که قابل تعمیر نیز نخواهد بود.

چرخ زاپاس و ابزار مورد نیاز

در مواقع اضطراری باید خودتان اقدام به رفع عیب خودرو نمایید. لذا آشنا شدن با نحوه‌ی استفاده از جک و سایر ابزار و محل قرارگیری آن‌ها ضروری است.

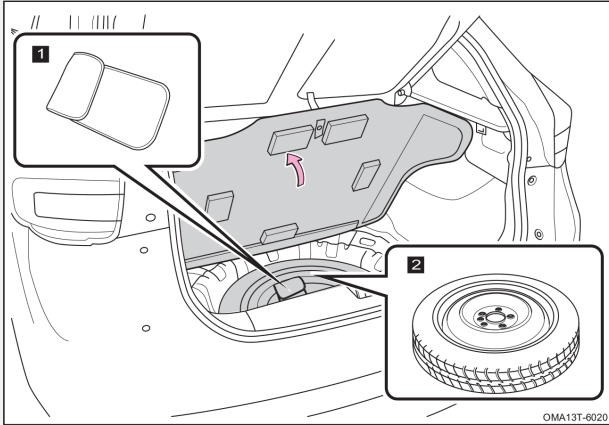

۱ کیف ابزار

۲ چرخ زاپاس

مثلاً خطر زیرموکت صندوق عقب قرار دارد.

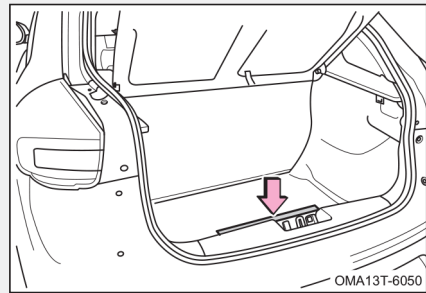

جک زیر صندلی سرنشین جلو قرار دارد

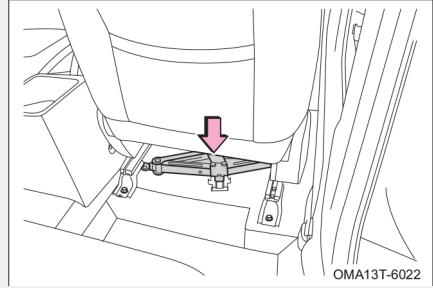

آچار چرخ ۱
دسته جک ۲

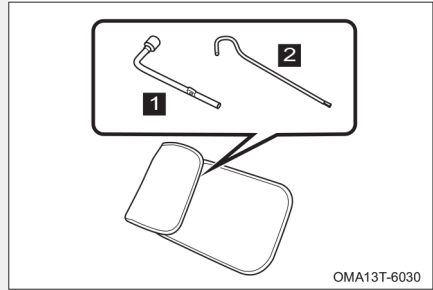

احتیاط‌های قبل از جک زدن

۱. محل مورد نظر برای قرار دادن جک باید به حد کافی سفت باشد.
۲. توصیه می‌شود توسط موانعی از حرکت چرخ‌های خودرو جلوگیری کنید و در هنگام استفاده از جک، کسی داخل خودرو نباشد.
۳. اجازه ندهید کسی اعضا بدن خود را در زیر خودرویی که با جک بلند شده است، قرار دهد.

تعویض چرخ زاپاس

۱- خارج کردن چرخ زاپاس

درب صندوق عقب را باز کنید و پس از بلند کردن موکت کف صندوق ابزار را بردارید. پیچ ثابت کننده چرخ زاپاس را در خلاف جهت عقربه های ساعت باز کرده و چرخ زاپاس را بیرون بیاورید.

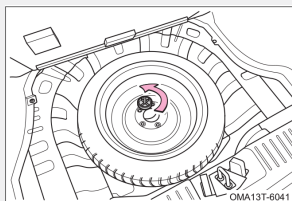

۲- قرار دادن مانع در جلوی چرخها

در زمان بلند کردن خودرو توسط جک باید در مقابل چرخي که به صورت قطری در سمت مخالف چرخ پنجر قرار دارد، مانعی قرار دهید تا از حرکت چرخها جلوگیری شود.

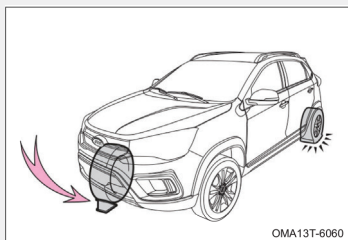

چرخي که باید مقابل آن مانع قرار دهید	چرخ پنجر
در پشت چرخ عقب راست	چرخ جلو چپ
در پشت چرخ عقب چپ	چرخ جلو راست
در جلوی چرخ جلو راست	چرخ عقب چپ
در جلوی چرخ جلو چپ	چرخ عقب راست

۳- شل کردن پیچ‌های چرخ

همیشه قبل از بلند کردن خودرو توسط جک، پیچ‌های چرخ را که می‌خواهید تعویض کنید، با استفاده از آچار چرخ شل کنید. برای حصول بیش‌ترین گشتاور، آچار چرخ را طوری روی پیچ قرار دهید که دسته آن در سمت راست شما قرار داشته باشد. سپس دسته آچار را گرفته و در جهت فلش نشان داده شده در شکل، آن را بکشید.

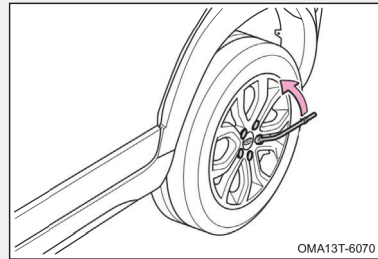

توجه

- اجازه سر خوردن آچار چرخ بر روی پیچ را ندهید.
- پیچ‌ها را به طور کامل باز نکنید. پیچ‌ها را فقط در حدود ۱/۵ دور شل کنید.

۴. قرار دادن جک در زیر خودرو

جک را در محلی که سطح آن صاف و محکم باشد، قرار دهید و از این‌که شیار روی جک در مقابل محل مخصوص جک بر روی بدنه خودرو قرار داشته باشد، اطمینان حاصل کنید. دسته جک را در جهت عقربه‌های ساعت بچرخانید تا شکاف روی جک با محل مخصوص جک در روی بدنه خودرو تماس پیدا کند.

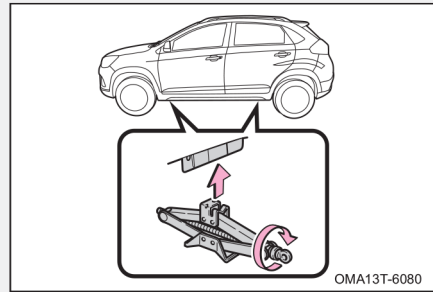

⚠ هشدار

- در هنگام جک زدن به نکات زیر توجه داشته باشید:
- از جک فقط در مواقع تعویض چرخ و نصب زنجیر چرخ استفاده کنید.
- از استارت زدن و روشن نگه داشتن خودرو زمانی که جک زیر خودرو است ، خودداری کنید.
- از قرار گرفتن صحیح جک در زیر خودرو مطمئن شوید.
- از قرار دادن اجسام در زیر جک و یا بر روی آن خودداری کنید.
- هرگز به طور هم‌زمان از دو جک برای بلند کردن خودرو استفاده نکنید.

۵. بلند کردن خودرو

دسته جک را روی جک نصب کنید، سپس آچار چرخ را از سوراخ تعبیه شده در انتهای دسته جک عبور دهید و آن را در جهت عقربه‌های ساعت بچرخانید. زمانی که جک با خودرو تماس پیدا کرد، مجدداً قرارگیری صحیح جک نسبت به بدنه خودرو را کنترل نمایید.

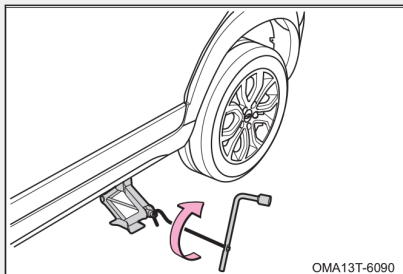

⚠ هشدار

- زمانی که خودرو توسط جک بلند شده است، از قرار دادن اعضا بدن خود در زیر خودرو خودداری کنید.
- خودرو را تا ارتفاع مناسبی که بتوان چرخ را خارج کرد، بلند کنید.
- حداکثر بار قابل تحمل توسط جک، 1000 کیلوگرم می‌باشد.

۶. باز کردن چرخ

توسط آچار چرخ، ۵ عدد پیچ چرخ را در خلاف جهت عقربه‌های ساعت باز کنید و چرخ را از خودرو جدا کنید. چرخ را طوری روی زمین قرار دهید که سطح رینگ چرخ رو به بالا قرار بگیرد تا از آسیب دیدگی و ایجاد خراش بر سطح رینگ جلوگیری شود.

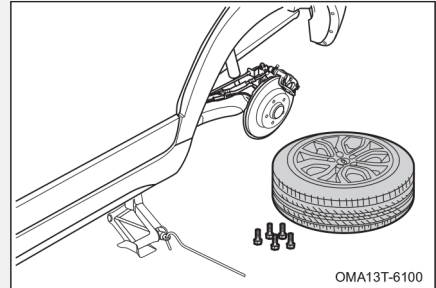

۷- نصب چرخ زاپاس

الف) قبل از نصب زاپاس، هر گونه گرد و خاک و رسوبات روغنی را از روی کاسه چرخ و رینگ چرخ تمیز کنید. مطمئن شوید که سطح تماس بین کاسه چرخ و رینگ چرخ در شرایط مناسبی قرار دارد.

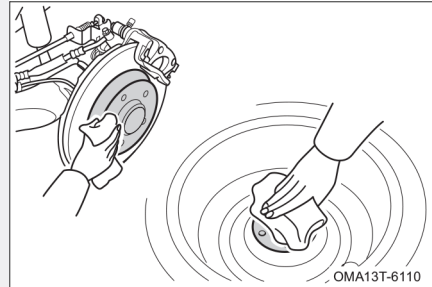

ب) چرخ را به آرامی در محل نصب خود قرار دهید.

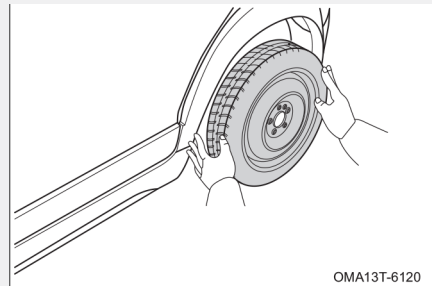

توجه

- برای نصب چرخ زاپاس ممکن است لازم باشد که ارتفاع خودرو را کمی بالاتر ببرید.

۸. بستن پیچ‌های چرخ

ابتدا ۵ عدد پیچ چرخ را با دست سفت کنید. سپس چرخ را در محل خود صاف کرده و توسط آچار چرخ، پیچ‌ها را سفت کنید.

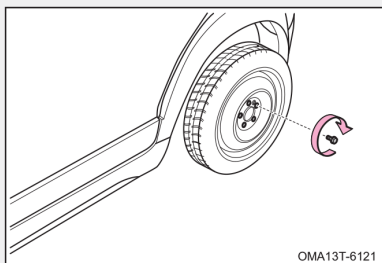

هشدار ⚠️

هرگز بر روی پیچ‌های چرخ گریس یا روغن نزنید و در صورت چرب بودن، قبل از نصب چرخ، آن‌ها را تمیز و خشک کنید.

۹. پایین آوردن خودرو و سفت کردن پیچ‌ها

الف) برای پایین آوردن خودرو، دسته جک را در خلاف جهت عقربه‌های ساعت بچرخانید.

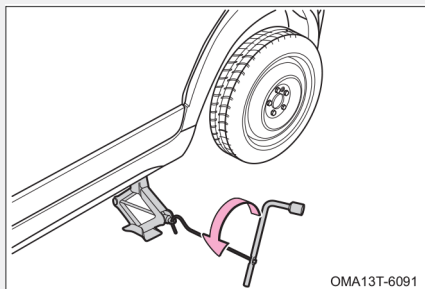

ب) پیچ‌های چرخ را توسط آچار چرخ و به ترتیب شماره‌های نشان داده شده در شکل سفت کنید. مراحل سفت کردن را ۲ تا ۳ بار تکرار کنید تا زمانی که پیچ‌ها به طور کامل در جای خود قرار گیرند. برای سفت کردن پیچ‌ها فقط از آچار چرخ استفاده کنید.

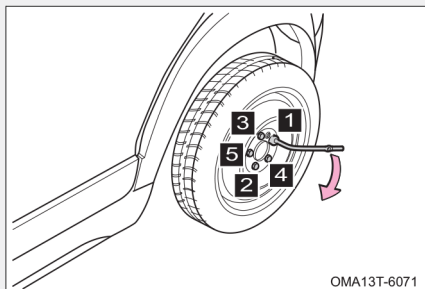

- به منظور جلوگیری از هر گونه اتفاق ناخواسته در هنگام پایین آوردن خودرو، مطمئن شوید که خودتان و سایر افراد در فاصله مناسبی از خودرو قرار گرفته‌اید.
- پس از تعویض چرخ، به آرامی رانندگی کنید و پس از رسیدن به اولین تعمیرگاه، پیچ‌های چرخ را با گشتاور مجاز 110 ± 10 N.m سفت کنید. سفت کردن پیچ‌ها با گشتاور مجاز باعث جلوگیری از باز شدن آن‌ها و بروز حوادث می‌شود.

۱۰. قراردادن چرخ پنجر بر روی صندوق

۱۱. جک، مثلث خطر و سایر ابزارها را جمع آوری کرده و در محل اصلی خود داخل صندوق قرار دهید.
 ۱۲. تا نزدیکترین تعمیرگاه به آرامی برانید و تایر پنجر را تعمیر و طبق مقدار استاندارد به آن باد بزنید.
- سپس چرخ زاپاس را با چرخ اصلی جا به جا نمایید. فراموش نکنید که درپوش والو چرخ را ببندید. در غیر این صورت گرد و خاک و رطوبت به داخل والو نفوذ می‌کند و باعث می‌شود که به تدریج نشستی به وجود آید در صورت مفقود شدن در پوش والو مشابه آن را جایگزین کنید.

توجه

- وقتی که در شرایط اضطراری از چرخ زاپاس استفاده می‌کنید حداکثر سرعت خودرو نباید بیشتر از 80 km/hr باشد.
- لطفاً در اسرع وقت چرخ زاپاس را با چرخ اصلی جایگزین کنید.

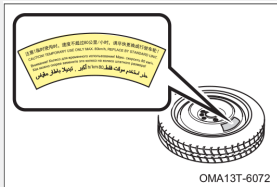

۳-۶ جوش آوردن موتور

اگر درجه دمای آب موتور بالا بودن دمای موتور را نشان دهد و چراغ هشدار دمای آب موتور نیز چشمک بزند، یعنی موتور خودروی شما جوش آورده است.

در صورت مواجه شدن با این شرایط، مطابق مراحل زیر اقدام کنید:

۱. با رعایت احتیاط، فورا خودرو را به سمت کنار جاده هدایت کنید و در یک مکان امن پارک کنید. ترمز دستی را بکشید و دسته‌دنده را در موقعیت P (مدل مجهز به گیربکس CVT) و یا خلاص N (مدل مجهز به گیربکس دستی) قرار داده و فلاشر را روشن کنید. اگر کولر روشن باشد، آن را خاموش کنید.
۲. اگر مایع خنک‌کننده یا بخار آن از منبع انبساط بیرون می‌زند، موتور را خاموش کنید و تا فروکش کردن بخار مایع خنک‌کننده صبر کنید. اگر بخاری دیده نمی‌شود، موتور را روشن نگه داشته و بررسی کنید که آیا فن خنک‌کننده کار می‌کند یا خیر؟

اگر فن خنک‌کننده کار نمی‌کند، بلافاصله موتور را خاموش کرده و جهت بازدید و رفع عیب با امداد مدیران خودرو تماس بگیرید.

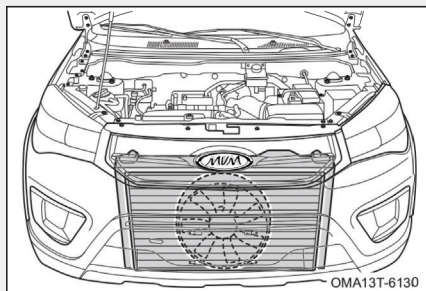

هشدار ⚠️

- خروج مایع خنک‌کننده یا بخار آن از درب منبع انبساط رادیاتور، نشانه وجود فشار بسیار زیاد در مدار سیستم خنک‌کننده می‌باشد. برای جلوگیری از خطر سوختگی، درب منبع انبساط را تا زمانی که خروج بخار تمام نشده باشد، باز نکنید.

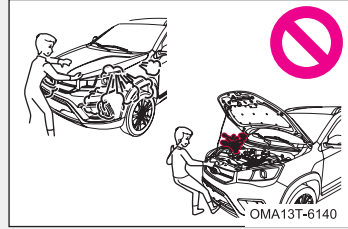

- در زمان گرم بودن موتور و رادیاتور، درب منبع انبساط را باز نکنید. در غیر این صورت، فشار مدار خنک‌کننده باعث پرتاب مایع خنک‌کننده و بخارات آن می‌شود که می‌تواند سوختگی‌های شدیدی را به وجود بیاورد.

۳. رادیاتور، لوله‌ها و نواحی زیر خودرو را از لحاظ وجود نشتی مایع خنک‌کننده بررسی کنید. البته در نظر داشته باشید که خروج مقداری آب از لوله تخلیه کولر خودرو عادی است.

هشدار ⚠️

- زمانی که موتور در حال کار است، از نزدیک کردن دست و لباس خود به فن رادیاتور خودداری کنید. حتی در موتور خاموش نیز احتمال فعال شدن فن رادیاتور وجود دارد.

۴. در صورت مشاهده نشتی مایع خنک‌کننده موتور، فوراً موتور را خاموش کنید و برای بازدید و تعمیر با امداد مدیران خودرو تماس بگیرید.

۵. اگر نشتی مشاهده نشد، درب منبع انبساط را باز کنید و بررسی کنید که آیا سطح مایع خنک‌کننده در حد مجاز می‌باشد؟ اگر مقدار آن کم است، به مقدار لازم اضافه کنید: از مایع خنک‌کننده توصیه شده توسط شرکت مدیران خودرو استفاده کنید.

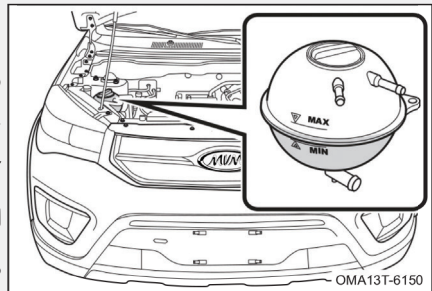

توجه

- در مواقع اضطراری و در صورت در دسترس نبودن مایع خنک کننده می توان از آب بطور موقتی استفاده نمود.
- اگر تعداد دفعات داغ شدن موتور زیاد است ، در اسرع وقت جهت بازدید و تعمیر به یکی از نمایندگی های مجاز مدیران خودرو مراجعه کنید.



۴-۶ تعویض فیوز:

فیوزها جهت محافظت از مدارهای برقی و تجهیزات الکتریکی خودرو مورد استفاده قرار می‌گیرند. اگر یک وسیله برقی نتواند روشن شود، ممکن است فیوز آن سوخته باشد که در این صورت باید فیوز را بررسی و یا تعویض کنید.

۱. کلیه لوازم برقی و سوئیچ موتور را خاموش کنید.
۲. درب جعبه فیوز را باز کرده و فیوز مشکوک به سوختن را بیرون بکشید.
۳. بررسی کنید که آیا فیوز سوخته است؟ اگر مطمئن نیستید که فیوز سالم است یا خیر، بهتر است از یک فیوز سالم دیگر استفاده کنید.

فیوز نوع A

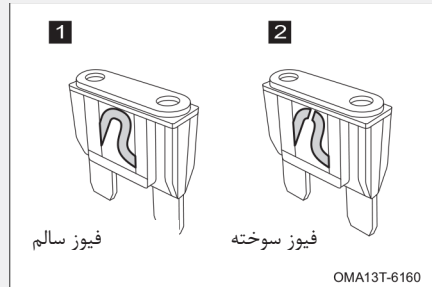

فیوز نوع B

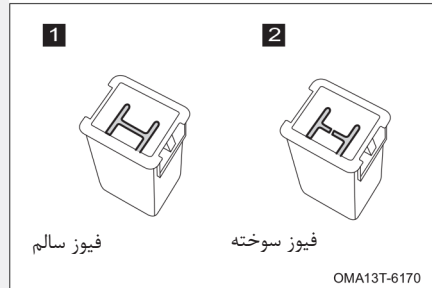

۴. فقط از فیوزی استفاده کنید که آمپر آن مطابق با فیوز سوخته باشد. آمپر مجاز فیوزها را می‌توانید بر روی فیوز و یا بر روی درب جعبه فیوز مشاهده کنید.

برای مشاهده چیدمان و محل فیوزها به بخش‌های جعبه فیوز داخل محفظه موتور و جعبه فیوز داخل اتاق در فصل ۸ مراجعه کنید.

در صورتی که فیوز یدکی در دسترس نباشد، می‌توانید به طور موقت از فیوزهای مشابه مربوط به برخی وسایل برقی کم اهمیت‌تر (مثل رادیو و فندک) استفاده کنید.

خرید و تهیه یک دست فیوز با آمپرهای مختلف و نگهداری آن‌ها در خودرو، اقدام مفیدی است.

توجه

- قبل از تعویض فیوز، سوئیچ موتور و تمامی لوازم برقی را خاموش کنید.
- هرگز از فیوز با آمپر بالا استفاده نکنید، در غیر این صورت مدار و تجهیزات الکتریکی آسیب خواهند دید. اگر فیوز تعویض شده هم بسوزد، بیان‌گر وجود ایراد در مدار برقی می‌باشد. جهت بازدید و رفع عیب به یکی از نمایندگی‌های مجاز مدیران خودرو مراجعه کنید.
- هیچ‌وقت به جای فیوز از سیم استفاده نکنید، حتی به طور موقت. انجام این کار باعث اتصالی و آسیب دیدن مدار و حتی آتش‌سوزی می‌شود.
- بر روی فیوز و جعبه فیوز هیچ‌گونه تعمیراتی انجام ندهید.

۵-۶ حمل خودرو

نکات ایمنی هنگام حمل خودرو

از ایمن بودن زنجیرها و اهرم‌بندی‌های خودروی حمل مطمئن شوید و در هنگام حمل خودرو از قوانین ترافیکی و محلی اطاعت کنید. چرخ‌هایی که بر روی زمین قرار می‌گیرند باید در وضعیت مناسبی باشند. اگر چرخ‌ها آسیب‌دیده‌اند، از چرخ‌های کمکی استفاده کنید.
شیوه‌های صحیح حمل خودرو در ذیل توضیح داده شده‌اند:

حمل با بلند کردن چرخ‌های جلوی خودروی

معیوب

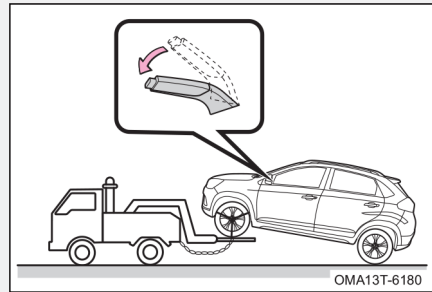

توجه

- پس از بلند کردن چرخ‌های جلو، آن‌ها را باید توسط زنجیر ثابت نگه دارید.
- قبل از حمل خودرو، اهرم ترمز دستی را بخوابانید و دسته دنده را در حالت خلاص (N) قرار دهید.
- شیب قسمت عقب خودرو نسبت به زمین را به طور مناسب تنظیم کنید تا از برخورد سپر عقب و یا اجزا زیر خودرو با زمین جلوگیری شود.

حمل با بلند کردن چرخ‌های جلوی خودرو و

قرار دادن چرخ کمکی در زیر چرخ‌های عقب

خودرویی معیوب

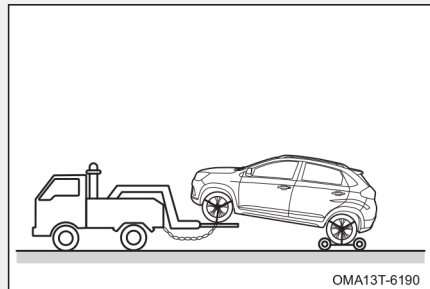

حمل با بلند کردن چرخ‌های عقب خودرو و قرار دادن چرخ کمکی در زیر چرخ‌های جلوی خودروی معیوب

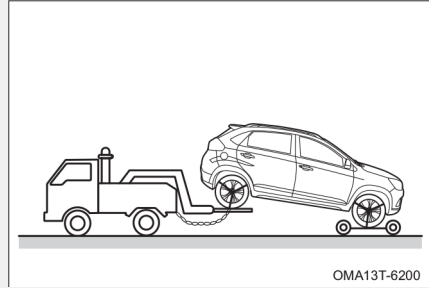

حمل با خودروبر

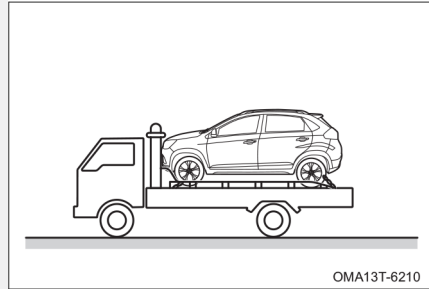

شیوه‌های نادرست حمل خودرو :

حمل توسط خودروهای جرثقیل دار که از زنجیر و قرقره برای بلند کردن چرخ‌های جلو خودرو استفاده می‌کنند.

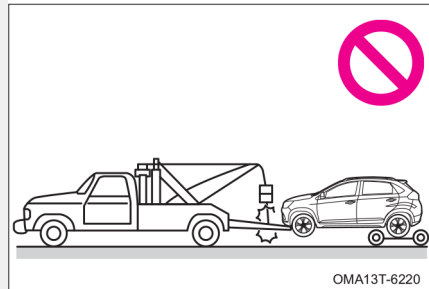

حمل توسط خودروهای جرثقیل دار که از زنجیر و قرقره برای بلند کردن چرخ‌های عقب خودرو استفاده می‌کنند.

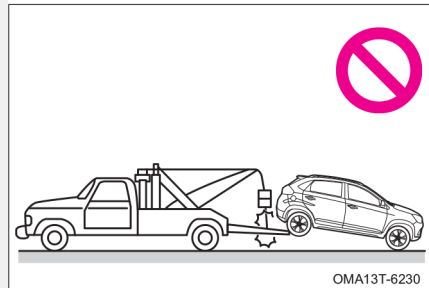

حمل به حالتی که چرخ‌های عقب خودرو بلند شده و چرخ‌های جلو روی زمین کشیده شوند.

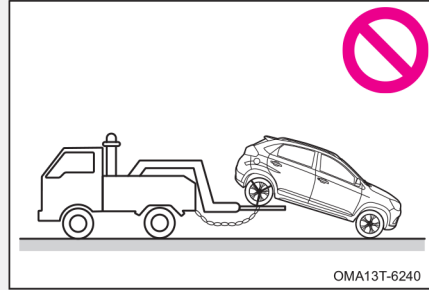

OMA13T-6240

توجه

• حمل خودرو با روش‌های نادرست باعث آسیب دیدگی بدنه خودرو می‌شود.

بکسل کردن

در صورتی که شرکت‌های حمل خودرو در دسترس نباشند، می‌توانید خودرو را به طور موقت با استفاده از یک کابل، زنجیر یا میله مناسب، بکسل کنید. در زمان بکسل کردن خودرو باید بیش‌تر از مواقع عادی احتیاط را رعایت کنید. بکسل کردن را باید فقط در جاده‌های با سطح سفت و محکم و در مسافت‌های کوتاه و حرکت با سرعت کم انجام دهید. باید راننده در خودروی بکسل شده حضور داشته باشد تا بتواند کنترل خودرو و کنترل پدال ترمز را در اختیار بگیرد.

قبل از بکسل کردن، سوئیچ موتور را در موقعیت ON یا ACC و دسته دنده را در حالت خلاص (N) قرار دهید. ترمز دستی را آزاد کنید و فلاشر را روشن کنید.

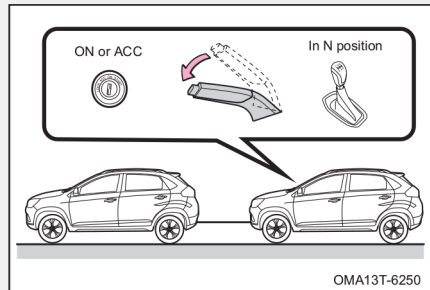

OMA13T-6250

⚠ هشدار

- قبل از بکسل کردن مطمئن شوید که چرخ‌ها، اکسل، سیستم انتقال قدرت و فرمان در شرایط خوبی قرار داشته باشد.
- سیم یا کابل بکسل کردن را به بکسل‌بند یا قلاب ببندید.
- زاویه بکسل کردن باید تا حد امکان مستقیم باشد. هرگز خودرو را از سمت کنار بکسل نکنید تا از آسیب دیدن احتمالی پیشگیری شود.
- اگر موتور روشن نباشد، غربیلک فرمان و پدال ترمز به دلیل کار نکردن پمپ هیدرولیک فرمان و بوستر ترمز به شدت سفت می‌شود. بنابراین هنگام بکسل کردن خودرو در این شرایط دقت کنید.
- اگر خودرو به نحوی آسیب دیده است که به سختی حرکت می‌کند، با بکسل کردن اجباری ایرادی دیگر به آن وارد نکنید. در این شرایط با امداد مدیران خودرو یا خودروبر تماس بگیرید.

👁 توجه

- هنگام بکسل کردن خودرو، از روشن کردن موتور و پیچیدن ناگهانی بهره‌یزید تا کابل یا سیم و بکسل‌بند تحت فشار قرار نگیرند، زیرا ممکن است تحت فشار زیاد صدمه ببینند و باعث ایجاد خسارت جانی و مالی گردد.
- برای جلوگیری و پیشگیری از صدمات جسمی، سایر سرنشینان به غیر از راننده در خودرویی که حمل می‌شود می‌بایست پیاده شوند.

نصب بکسل بند

محل نصب بکسل بند جلو

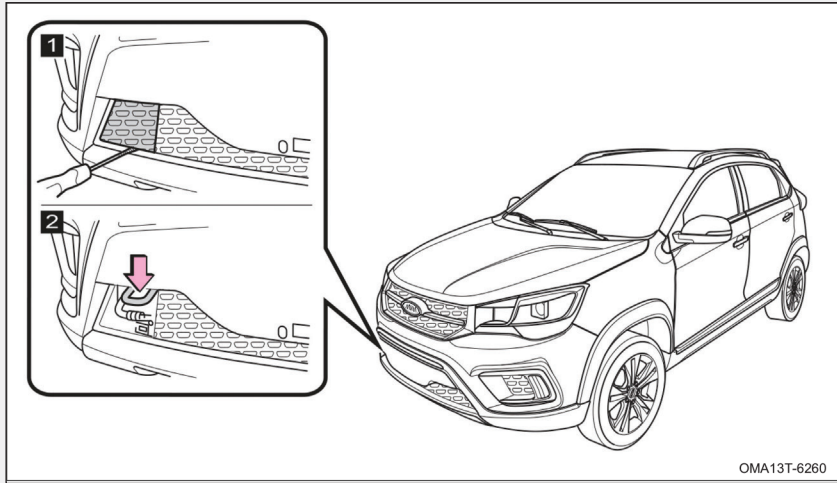

محل نصب بکسل بند جلو در سمت راست سپر جلو قرار دارد.

۱. درپوش محل نصب بکسل بند را توسط یک پیچ گوشتی تخت نوار پیچ شده باز کنید.

۲. پس از جدا کردن درپوش بکسل بند نمایان خواهد شد.

محل نصب بکسل بند عقب

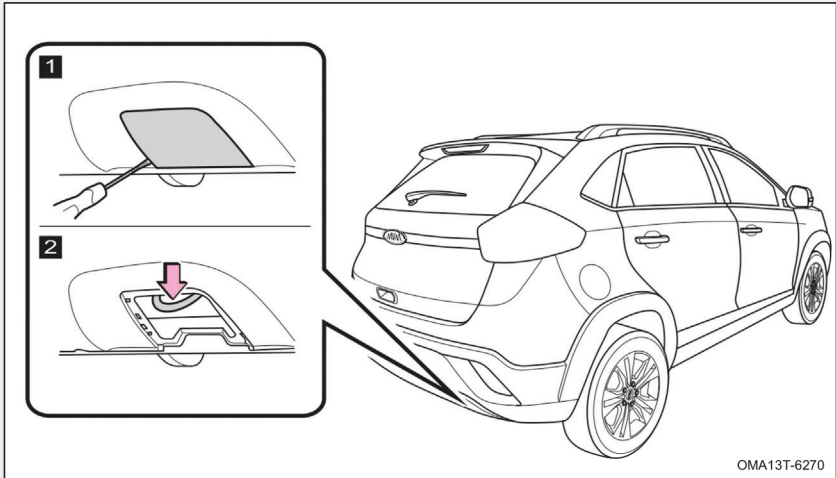

۱. محل نصب بکسل بند جلو در قسمت پایینی و سمت راست سپر عقب قرار دارد. درپوش محل نصب بکسل بند را توسط یک پیچ گوشتی تحت نوار پیچ شده باز کنید.
۲. پس از جدا کردن درپوش بکسل بند نمایان خواهد شد.

۶-۶ تعویض باتری

برای تعویض باتری، مراحل زیر را به ترتیب انجام دهید:

۱. کلیه لوازم برقی و سوئیچ موتور را خاموش کنید.
۲. درب موتور را باز کنید.

۳. کابل منفی باتری (۱) را جدا کنید.

۴. کابل مثبت باتری (۲) را جدا کنید.

۵. بست نگه‌دارنده باتری (۳) را باز کرده و باتری را خارج کنید.

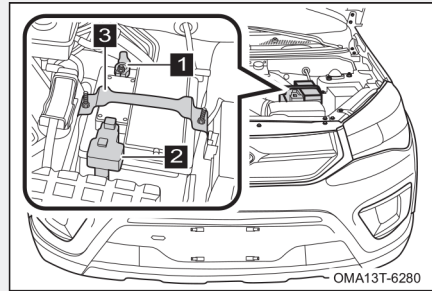

توجه

- مراقب باشید تا ابزار فلزی باعث اتصال دو قطب باتری به هم‌دیگر نشود. هم‌چنین نباید ابزار فلزی به طور ناخواسته در یک لحظه هم به قطب مثبت باتری و هم به بدنه خودرو برخورد داشته باشد.

۶. باتری جدید که دارای مشخصات فنی یکسان با باتری خودرو می‌باشد را بر روی خودرو نصب کنید. برای نصب باتری به ترتیب، برعکس مراحل باز کردن عمل کنید.

حفاظت از محیط زیست

- باتری مستعمل حاوی اسید سولفوریک و سرب می‌باشد که به طور معمولی قابل بازیافت نمی‌باشند. باتری‌های مصرف شده را جهت حفاظت از محیط زیست به مراکز مجاز بازیافت تحویل دهید.

⚠ هشدار

- باتری را هرگز بصورت اریب یا وارونه قرار ندهید، زیرا اسید داخل باتری بسیار خورنده می‌باشد. هنگام باز و بست یا حمل باتری از دستکش و لباس ایمنی استفاده نمایید.
- مراقب باشید پوست و لباستان با اسید باتری تماس نداشته باشد. در صورت تماس اسید با پوست یا لباس، محل تماس را فوراً با آب و صابون بشویید و در صورت لزوم تحت مراقبت پزشک قرار بگیرید.
- باتری را از دسترس کودکان دور نگه دارید.
- نزدیک باتری از روشن کردن شعله، فندک، کبریت و کشیدن سیگار جدا خودداری کنید.

۶-۷ روشن نشدن موتور

بازدیدهای اولیه

اگر موتور روشن نمی‌شود مطمئن شوید که کلیه مراحل صحیح استارت زدن را طبق مطالب بخش ۴ انجام داده‌اید و از وجود بنزین به اندازه کافی اطمینان دارید.

■ اگر موتور استارت نخورد یا به سختی استارت بخورد.

۱. تمیز بودن و اتصال مناسب سرباتری‌ها را بررسی کنید.
۲. اگر سرباتری‌ها در وضعیت مناسبی قرار دارند، چراغ سقفی را روشن کرده و استارت بزنید. اگر چراغ سقفی کم‌نور و یا خاموش شود، باتری خالی شده است و برای روشن کردن خودرو باید از باتری کمکی استفاده کنید. اگر چراغ سقفی هنگام استارت زدن روشن بماند و کم نور نشود، سیستم استارت خودرو دارای ایراد است که برای رفع آن با امداد مدیران خودرو تماس بگیرید.

■ اگر موتور استارت بخورد ولی روشن نشود

۱. سوئیچ را بسته و یا در موقعیت ACC قرار دهید و مجدداً استارت بزنید.
۲. اگر موتور باز هم روشن نشد، احتمالاً به خاطر تکرار استارت زدن، موتور دچار خفگی شده است. توضیحات صفحه بعد را مطالعه کنید.
۳. اگر موتور هم‌چنان نمی‌تواند روشن شود، سیستم ضدسرقت موتور به مشکل برخورده است. به یکی از نمایندگی‌های مجاز مدیران خودرو مراجعه کنید.

روشن کردن موتور پس از چندین استارت ناموفق

در صورت روشن نشدن موتور و تکرار استارت زدن، بنزین زیاد وارد سیلندرهای موتور می‌شود و ممکن است موتور دچار خفگی شود.

در مدل مجهز به گیر بکس اتوماتیک

مجددا طبق روش صحیح اقدام به استارت زدن نکنید. برای کسب اطلاعات بیش تر به فصل ۴ مراجعه کنید

در مدل مجهز به گیربکس دستی

سوئیچ را در موقعیت START قرار داده و پدال گاز را تا انتها فشار دهید. پدال گاز و سوئیچ را به مدت ۱۵ ثانیه در همین وضعیت نگه داشته و سپس رها کنید. حال اقدام به استارت مجدد موتور نکنید. اگر در مدت زمان ۱۵ ثانیه استارت زدن، موتور روشن نشود، چند دقیقه صبر کنید و مجددا اقدام به استارت نکنید.

اگر موتور همچنان قادر به روشن شدن نیست، جهت بازدید و تعمیر با یکی از نمایندگی‌های مجاز مدیران خودرو تماس بگیرید.

⚠ هشدار

- هر استارت زدن را بیش تر از ۱۵ ثانیه طول ندهید تا از خرابی و آسیب دیدگی استارت جلوگیری شود.
- اگر استارت زدن به سختی صورت پذیرد یا اصلا صورت نپذیرد، در اولین فرصت به یکی از نمایندگی‌های مجاز مدیران خودرو مراجعه کنید.

۶-۸ باتری به باتری

چنانچه توانایی انجام استارت کمکی را ندارید، با امداد مدیران خودرو برای اعزام امدادگر و یا انتقال خودرو به نمایندگی تماس بگیرید. زیرا کوچک‌ترین اشتباه منجر به آسیب دیدن خودتان و خودرو خواهد شد.

⚠ هشدار

- باتری‌ها حاوی اسید سولفوریک که خورنده و سمی است، می‌باشند. هنگام استفاده از باتری کمکی از عینک استفاده کنید و مراقب باشید اسید روی پوست، لباس و یا بدنه خودرو نیفتد.
- در صورت تماس چشم و پوست با اسید باتری، فوراً محل را با مقدار زیادی آب شست‌وشو دهید و جهت ادامه مداوا به مراکز درمانی مراجعه کنید.
- از کابل‌های رابط استاندارد استفاده کنید.
- باتری‌ها را از دسترس کودکان دور نگه دارید.
- از استعمال دخانیات و روشن کردن کبریت و فندک خودداری کنید.
- در لحظه استارت زدن، خیلی به باتری نزدیک نشوید.

👁 توجه

- ولتاژ باتری کمکی باید ۱۲۷ باشد. اگر از صحیح و مناسب بودن ولتاژ باتری کمکی مطمئن نیستید، از آن استفاده نکنید.
- در حین اتصال کابل‌های رابط، مراقب باشید که آن‌ها به پره‌های فن، تسمه‌ها و پولی‌ها گیر نکنند و درگیر نباشند.

مراحل روشن کردن خودرو با استفاده از باتری کمکی

۱. کلیه لوازم برقی غیرضروری را خاموش کنید. اگر از باتری خودروی دیگر به عنوان باتری کمکی استفاده می‌کنید، مطمئن شوید که بین دو خودرو هیچ‌گونه تماسی برقرار نباشد.

توجه

- موتور خودرویی که از باتری آن به عنوان باتری کمکی استفاده می‌کنید، اجازه دهید چند دقیقه روشن بماند و در لحظه استارت کمکی، پدال گاز را کمی فشار دهید.

۲. کابل‌های رابط را مطابق شکل زیر وصل کنید.

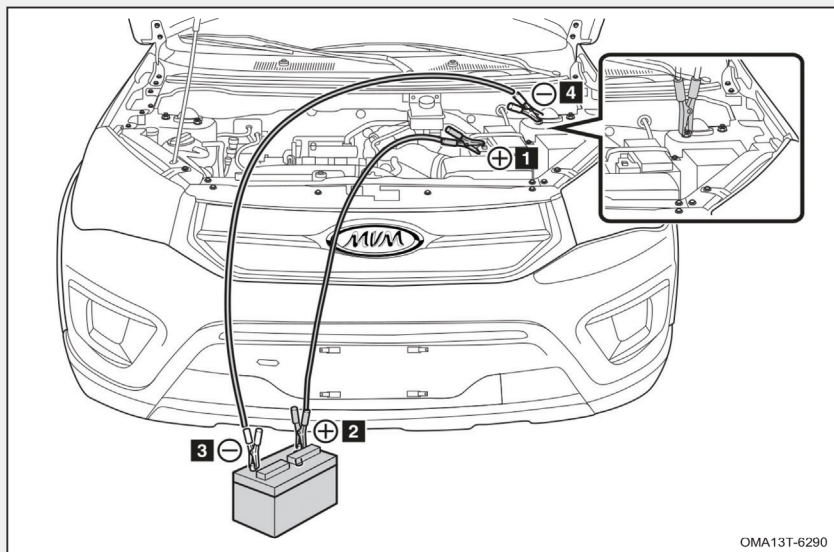

OMA13T-6290

- ۱ گیره کابل مثبت (کابل قرمز رنگ) را به قطب مثبت باتری خالی وصل کنید.
- ۲ گیره انتهای دیگر کابل مثبت را به قطب مثبت باتری کمکی وصل کنید.
- ۳ گیره کابل منفی (کابل مشکی رنگ) را به قطب منفی باتری کمکی وصل کنید.
- ۴ گیره انتهای دیگر کابل منفی را به قطب منفی باتری خالی و یا به یک قسمت فلزی و بدون رنگ بدنه خودرو وصل کنید.

- هنگام وصل کردن کابل‌ها، خیلی به سمت باتری‌ها خم نشوید.
- اجازه ندهید که گیره‌های کابل‌ها با همدیگر و یا با بدنه و اجزا فلزی خودرو تماس پیدا کنند.
- از وصل کردن کابل‌ها و یا تماس آن‌ها با قطعات متحرک خودرو خودداری کنید.

۳. اکنون موتور خودرویی که باتری آن دشارژ شده است را استارت بزنید و پس از روشن شدن به مدت چند دقیقه پدال گاز را به آرامی فشار دهید.

- در لحظه استارت به کابل‌ها دست نزنید.

۴. کابل‌ها را دقیقاً به ترتیب، برعکس مراحل وصل کردن از باتری‌ها جدا کنید (ابتدا کابل منفی و سپس کابل مثبت را باز کنید).
اگر علت خالی شدن باتری خودرو مشخص نشد، در اولین فرصت به یکی از نمایندگی‌های مجاز مدیران خودرو مراجعه کنید.
اگر استارت اول موفقیت‌آمیز نبود، سفت بودن اتصال گیره کابل‌ها را بررسی کنید و مجدداً اقدام به استارت زدن نکنید.
اگر در استارت‌های بعدی نیز موتور روشن نشود، جهت رفع مشکل به یکی از نمایندگی‌های مجاز مدیران خودرو مراجعه کنید.

فصل ۷ خدمات مشتریان

- ۷-۱ سرویس و نگهداری خودرو ۲۵۳
- تعیین وقت سرویس‌های دوره‌ای ۲۵۳
- لیست عملیات سرویس‌های دوره‌ای ۲۵۳
- تعیین اولویت سرویس ۲۵۳
- ۷-۲ درخواست مشتریان ۲۵۴
- رضایت‌مندی مشتریان ۲۵۴
- انجام سرویس‌های دوره‌ای در
نمایندگی‌های مجاز ۲۵۴
- ۷-۳ شرکت خدمات پس از فروش
مدیران خودرو ۲۵۵
- تماس با شرکت ۲۵۵
- اطلاعات مورد نیاز ۲۵۵

۱-۷ سرویس و نگهداری خودرو

تعیین وقت سرویس‌های دوره‌ای

اگر سرویس‌هایی که انجام می‌دهید در دوران گارانتی خودرو است، در صورت مراجعه به نمایندگی، اسناد لازم را همراه داشته باشید. همه عملیات صورت گرفته در سرویس‌های ادواری شامل گارانتی نخواهد بود، در این باره می‌توانید با کارشناسان فنی شرکت صحبت کنید. سوابق سرویس‌های گذشته را همراه داشته باشید تا در صورت وجود مشکل، راه‌گشا باشد.

لیست عملیات سرویس‌های دوره‌ای

لیستی از اقداماتی که باید روی خودرویتان صورت گیرد، آماده کنید و در حین پذیرش آن‌ها را ارایه دهید. همچنین اگر تصادف یا مساله خاصی وجود دارد، آن را به کارشناسان فنی توضیح دهید تا بتوانند بهترین خدمات را به شما ارائه دهند.

تعیین اولویت سرویس

اگر لیستی از ایرادات را تهیه کرده‌اید و از طرفی تا آخر وقت همان روز می‌خواهید خودرو را تحویل بگیرید، اقدامات ضروری که در ابتدا باید صورت گیرد را به کارشناس فنی یا پذیرشگر توضیح دهید.

۲-۷ درخواست مشتریان

رضایت‌مندی مشتریان

مدیران خودرو و تمامی نمایندگان آن تلاش می‌کنند تا با ارایه محصولات و خدمات خود، رضایت‌مندی شما را فراهم کنند و خوشحالی شما برای ما بسیار مهم است. چنان‌چه مشکل خاصی داشتید، مراحل زیر را انجام دهید:

- مشکل را به کارشناس فنی نمایندگی توضیح دهید. نمایندگان در اسرع وقت اقدامات لازم را برای رفع مشکل شما به کار خواهند بست.
- چنانچه مشکل شما حل نشده است، موضوع را با مدیریت نمایندگی در میان بگذارید تا به شما کمک کنند.
- و اگر مدیریت نمایندگی نیز نتوانست مشکل شما را حل کند، با شرکت خدمات پس از فروش مدیران خودرو تماس بگیرید.

انجام سرویس دوره‌ای در نمایندگی‌های مجاز

برای انجام سرویس به نمایندگی‌های مجاز مدیران خودرو مراجعه کنید و قطعاتی که استفاده می‌کنید، حتماً قطعات اصلی شرکت چری (Chery) باشد و فقط قطعاتی که با آرم چری باشند، گارانتی خواهند شد.

فقط نمایندگی‌های مدیران خودرو دارای مهارت و دانش لازم برای رفع عیب خودروی شما هستند و زیر نظر شرکت مدیران خودرو آموزش دیده‌اند تا بهترین خدمات را برای جلب رضایت شما، ارائه دهند.

۷-۳ شرکت خدمات پس از فروش مدیران خودرو

تماس با شرکت

نحوه تماس با شرکت، یکی از روش‌های زیر می‌باشد :

آدرس: تهران، کیلومتر ۱۴ جاده مخصوص کرج، جنب بیمه ایران، نبش کوچه ۴۶

کد پستی: ۱۳۸۶۱۳۴۴۵۱

تلفکس: ۹۰-۴۴۱۹۷۹۸۹

ایمیل: E-Mail: mvs@mvmco.ir

وبسایت: www.mvmco.ir

اطلاعات مورد نیاز

اطلاعات ارسالی شما باید حاوی عناوین زیر باشد:

- نام و آدرس مالک
- شماره تماس مالک
- آدرس ایمیل مالک
- نام و کد نمایندگی فروشنده و خدمات‌دهنده
- شماره شاسی خودرو (VIN)
- تاریخ تحویل خودرو و کیلومتر طی شده فعلی
- سوابق سرویس‌های صورت گرفته روی خودرو
- توضیح مختصر و دقیق مشکل و شرایط وقوع آن

فصل ۸ سرویس های دوره ای و نگهداری از خودرو

<p>۲۷۵ بازدید کشش تسمه</p> <p>۲۷۶ بازدید باد چرخ ها</p> <p>۲۷۷ بازدید تایرها</p> <p>۲۷۸ جابه جایی چرخ ها</p> <p>۲۷۹ بازدید باتری</p> <p>۲۸۰ بازدید فیوزها</p> <p>۲۸۱ مایع شیشه شور</p> <p>۲۸۱ بازدید تیغه برف پاک کن</p> <p>۲۸۲ تعویض تیغه برف پاک کن جلو</p> <p>۲۸۳ تعویض تیغه برف پاک کن عقب</p> <p>۲۸۴ بازدید و تعویض فیلتر هوای اتاق</p> <p>۲۸۵ تعویض لامپها</p> <p>۲۹۱ تنظیم دستی نور چراغ های جلو</p> <p>۲۹۴ ۸-۳ شست و شوی داخل و بیرون خودرو</p> <p>۲۹۶ ۸-۴ آب بندی خودروی نو</p>	<p>۲۵۷ ۸-۱ سرویس و نگهداری</p> <p>..... فهرست عملیات سرویس های</p> <p>..... دوره ای</p> <p>۲۶۰ سیستم کیسه هوای ایمنی</p> <p>۲۶۱ ۸-۲ سرویس های به عهده مالک خودرو</p> <p>.....</p> <p>۲۶۴ محفظه موتور</p> <p>۲۶۵ جعبه فیوز داخل محفظه موتور</p> <p>۲۶۸ جعبه فیوز داشبورد</p> <p>۲۷۰ بازدید سطح روغن موتور</p> <p>..... بازدید سطح روغن گیربکس (در</p> <p>..... مدل (AT)</p> <p>۲۷۲ بازدید سطح روغن ترمز</p> <p>..... بازدید سطح مایع خنک کننده</p> <p>..... بازدید سطح روغن هیدرولیک</p> <p>..... فرمان</p> <p>..... بازدید رادیاتور و کندانسور</p>
--	--

۱-۸ سرویس و نگهداری

فهرست عملیات سرویس های دوره ای

زمان بندی سرویس ادواری بر اساس کیلومتر طی شده و زمان تعمیرات صورت گرفته می باشد که هر کدام زودتر فرا برسد، اولویت دارد. برای اطلاعات بیش تر به فهرست آیتم های سرویس ادواری رجوع کنید.

توجه

- انجام ندادن موارد سرویس ادواری ممکن است باعث ایجاد صدمه به موتور و خودرو شود.

■ بازدیدهای روزانه

- کارکرد تمام لامپ های داخلی و بیرونی را بازدید کنید و از شفافیت و کدر نبودن چراغ ها اطمینان یابید و در صورت لزوم آن ها را تمیز نمایید.
- فشار باد تایرها و ساییدگی آن ها را بازدید کنید.

■ بازدیدهای ماهیانه

- برای بازدید سطح روغن موتور، موتور را روشن کنید تا درجه دمای آب به وسط برسد (موتور گرم شود) ، سپس خودرو را به مدت ۵ دقیقه در یک مکان صاف و هموار پارک کرده و موتور را خاموش کنید. گیج روغن را کشیده و سطح روغن را بازدید کنید و در صورت کم تر بودن روغن از شاخص مشخص شده در گیج، مقداری روغن اضافه کنید تا به حد نرمال برسد.
- باتری را بازدید نمایید و در صورت لزوم سرباتری ها را تمیز و سفت کنید.
- سطح آب رادیاتور ، روغن ترمز، روغن هیدرولیک فرمان و مایع شیشه شور را بازدید کنید و در صورت لزوم به آن اضافه نمایید.
- کلیه چراغ ها و سیستم های الکتریکی را از لحاظ کارکرد صحیح بازدید کنید.

دیف		سرویس اولیه	*	*	*	*	*	*	*	سرویس ۱۰۰۰۰ کیلومتر	سرویس ۲۰۰۰۰ کیلومتر	سرویس ۳۰۰۰۰ کیلومتر	سرویس ۴۰۰۰۰ کیلومتر	سرویس ۵۰۰۰۰ کیلومتر	سرویس ۶۰۰۰۰ کیلومتر
۱	باردید عملکرد سیستم روشنایی	*	*	*	*	*	*	*	*	*	*	*	*	*	*
۲	باردید عملکرد سیستم پرف یا کین و همیشه شور	*	*	*	*	*	*	*	*	*	*	*	*	*	*
۳	باردید عملکرد سیستم تهویه مطبوع (جاری و گرم)	*	*	*	*	*	*	*	*	*	*	*	*	*	*
۴	باردید کمربندهای ایمنی	*	*	*	*	*	*	*	*	*	*	*	*	*	*
۵	تعویض فیلتر هوای موتور	*	*	*	*	*	*	*	*	*	*	*	*	*	*
۶	باردید تسمه ها (اگرچه سلات)	*	*	*	*	*	*	*	*	*	*	*	*	*	*
۷	باردید عملکرد سیستم خنک کننده موتور	*	*	*	*	*	*	*	*	*	*	*	*	*	*
۸	تعویض روغن موتور و فیلتر روغن	*	*	*	*	*	*	*	*	*	*	*	*	*	*
۹	تعویض روغن گیرکس	*	*	*	*	*	*	*	*	*	*	*	*	*	*
۱۰	تعویض فیلتر بیزین	*	*	*	*	*	*	*	*	*	*	*	*	*	*
۱۱	تعویض فیلتر هوای کابین	*	*	*	*	*	*	*	*	*	*	*	*	*	*
۱۲	باردید سیستم سوخت رسانی	*	*	*	*	*	*	*	*	*	*	*	*	*	*
۱۳	باردید عملکرد شمع های موتور	*	*	*	*	*	*	*	*	*	*	*	*	*	*
۱۴	باردید تسمه ها	*	*	*	*	*	*	*	*	*	*	*	*	*	*
۱۵	باردید کلیه سیستم های الکتریکی خودرو با استفاده از دستگاه صیاب پاپ	*	*	*	*	*	*	*	*	*	*	*	*	*	*
۱۶	باردید سیستم آگزوز	*	*	*	*	*	*	*	*	*	*	*	*	*	*



- در خودروهای مجهز به گیربکس اتوماتیک، روغن هیدرولیک گیربکس باید هر دو سال یکبار یا هر ۳۰۰۰۰ کیلومتر (هرکدام زودتر فرا برسد) تعویض شود.
- در خودروهای مجهز به گیربکس دستی، روغن گیربکس باید هر دو سال یکبار یا هر ۳۰۰۰۰ کیلومتر (هرکدام زودتر فرا برسد) تعویض شود.
- روغن هیدرولیک فرمان باید هر دو سال یکبار یا هر ۴۰۰۰۰ کیلومتر (هرکدام زودتر فرا برسد) تعویض شود.
- روغن ترمز باید هر دو سال یکبار یا هر ۵۰۰۰۰ کیلومتر (هرکدام زودتر فرا برسد) تعویض شود.
- شمع موتور باید هر ۲۰۰۰۰ کیلومتر تعویض شود.
- مایع خنک کننده موتور باید هر دو سال یکبار یا هر ۴۰۰۰۰ کیلومتر (هرکدام زودتر فرا برسد) تعویض شود.
- کیت تسمه تسمه تسمه موتور باید هر ۳ ماه یا ۵۰۰۰۰ کیلومتر کارکرد (هر کدام زودتر فرا برسد) تعویض شود.

۱۷	بازدید عماسکود سیستم کلاچ	*	*	*	*	*	*	*	بازدید عماسکود سیستم کلاچ
۱۸	بازدید عماسکود سیستم ترمز	*	*	*	*	*	*	*	بازدید عماسکود سیستم ترمز
۱۹	بازدید عماسکود سیستم ترمز دستی	*	*	*	*	*	*	*	بازدید عماسکود سیستم ترمز دستی
۲۰	بازدید گردگیرهای پلوس	*	*	*	*	*	*	*	بازدید گردگیرهای پلوس
۲۱	بازدید گردگیرهای میل فرمان و مکانیزم چهارشاخه فرمان	*	*	*	*	*	*	*	بازدید گردگیرهای میل فرمان و مکانیزم چهارشاخه فرمان
۲۲	بازدید عماسکود سیستم فرمان هیدرولیک	*	*	*	*	*	*	*	بازدید عماسکود سیستم فرمان هیدرولیک
۲۳	بازدید زوئالی چرخ	*	*	*	*	*	*	*	بازدید زوئالی چرخ
۲۴	بازدید تایرها	*	*	*	*	*	*	*	بازدید تایرها
۲۵	بازدید چهارچرخ و لنت های ترمز	*	*	*	*	*	*	*	بازدید چهارچرخ و لنت های ترمز
۲۶	بازدید بوش های لاستیکی بازویی های تعادل و اکسل ها	*	*	*	*	*	*	*	بازدید بوش های لاستیکی بازویی های تعادل و اکسل ها
۲۷	روغن کاری لولای درب ها	*	*	*	*	*	*	*	روغن کاری لولای درب ها
۲۸	آجاکشی جلوبندی و زیربندی خودرو	*	*	*	*	*	*	*	آجاکشی جلوبندی و زیربندی خودرو
۲۹	بازدید لایه حفاظتی زیر خودرو و عایق ها	*	*	*	*	*	*	*	بازدید لایه حفاظتی زیر خودرو و عایق ها
۳۰	تست جاده	*	*	*	*	*	*	*	تست جاده
۳۱	بازدید عماسکود سیستم تعلیق و فبریندی	*	*	*	*	*	*	*	بازدید عماسکود سیستم تعلیق و فبریندی
۳۲	بازدید عماسکود سیستم شارژ باتری	*	*	*	*	*	*	*	بازدید عماسکود سیستم شارژ باتری

سیستم کیسه هوای ایمنی

تمامی کیسه های هوا و اجزا آن ها باید در مدت ۱۰ سال پس از تولید خودرو تعویض شوند. بهتر است این اقدامات را در نمایندگی های مدیران خودرو انجام دهید.

برای این که از عملکرد سیستم کیسه هوا در طول این مدت مطمئن شوید، در زمان مشخص از پیش تعیین شده، در یکی از نمایندگی های مدیران خودرو، آن را تعویض کنید. اگر چنانچه کیسه های هوا خودروی شما قبل از زمان از پیش تعیین شده (مثلا بر اثر وقوع تصادف) تعویض شده اند، تاریخ زمان تعویض را جهت مراجعات بعدی یادداشت کنید و فرم روبه رو را با تایید نمایندگی پر نمایید:

ثبت سوابق تعویض اجزا سیستم کیسه هوا

<input type="checkbox"/> کیسه هوا راننده	<input type="checkbox"/> کیسه هوا سرنشین جلو
<input type="checkbox"/> کنترل یونیت کیسه هوا	<input type="checkbox"/> دسته سیم کیسه هوا
<input type="checkbox"/> پیش کشنده های کمر بند ایمنی	<input type="checkbox"/> سایر کیسه های هوا (در صورت تجهیز)
..... ۱ ۲
..... ۳ ۴
..... ۵ ۶
تاریخ:	مهر و امضا نمایندگی:

ثبت سوابق تعویض اجزا سیستم کیسه هوا

<input type="checkbox"/> کیسه هوا راننده	<input type="checkbox"/> کیسه هوا سرنشین جلو
<input type="checkbox"/> کنترل یونیت کیسه هوا	<input type="checkbox"/> دسته سیم کیسه هوا
<input type="checkbox"/> پیش کشنده های کمر بند ایمنی	<input type="checkbox"/> سایر کیسه های هوا (در صورت تجهیز)
..... ۱ ۲
..... ۳ ۴
..... ۵ ۶
تاریخ:	مهر و امضا نمایندگی:

ثبت سوابق تعویض اجزا سیستم کیسه هوا

<input type="checkbox"/> کیسه هوا راننده	<input type="checkbox"/> کیسه هوا سرنشین جلو
<input type="checkbox"/> کنترل یونیت کیسه هوا	<input type="checkbox"/> دسته سیمکیسه هوا
<input type="checkbox"/> پیش کشنده های کمر بند ایمنی	<input type="checkbox"/> سایر کیسه های هوا (در صورت تجهیز)
..... ۱. ۲.
..... ۳. ۴.
..... ۵. ۶.
تاریخ:	مهر و امضا نمایندگی:

ثبت سوابق تعویض اجزا سیستم کیسه هوا

<input type="checkbox"/> کیسه هوا راننده	<input type="checkbox"/> کیسه هوا سرنشین جلو
<input type="checkbox"/> کنترل یونیتکیسه هوا	<input type="checkbox"/> دسته سیمکیسه هوا
<input type="checkbox"/> پیش کشنده های کمر بند ایمنی	<input type="checkbox"/> سایر کیسه های هوا (در صورت تجهیز)
..... ۱. ۲.
..... ۳. ۴.
..... ۵. ۶.
تاریخ:	مهر و امضا نمایندگی:

ثبت سوابق تعویض اجزا سیستم کیسه هوا

<input type="checkbox"/> کیسه هوا راننده	<input type="checkbox"/> کیسه هوا سرنشین جلو
<input type="checkbox"/> کنترل یونیت کیسه هوا	<input type="checkbox"/> دسته سیم کیسه هوا
<input type="checkbox"/> پیش کشنده های کمر بند ایمنی	<input type="checkbox"/> سایر کیسه های هوا (در صورت تجهیز)
..... ۱. ۲.
..... ۳. ۴.
..... ۵. ۶.
تاریخ:	مهر و امضا نمایندگی:

۲-۸ سرویس های به عهده مالک خودرو

اگر برخی اقدامات تعمیراتی خودرو را خودتان قصد دارید انجام دهید، طبق مراحل که گفته خواهد شد، اقدام نمایید:

در این بخش مواردی ذکر خواهند شد که بازدیدها و تعمیرات آن آسان می باشد و مشتری توانایی انجام آن را دارد.

موارد خاص که نیاز به مهارت فنی و ابزار مخصوص دارد، به عهده تکنسین های آموزش دیده می باشد. احتیاط های لازم را قبل از انجام تعمیرات انجام دهید تا از هر گونه آسیب جلوگیری شود. بنابراین مواردی که در زیر ذکر شده است را رعایت نمایید:

⚠ هشدار

- زمانی که موتور کار می کند، مراقب دست و لباس و ابزارتان باشید تا به فن ها، پولی و تسمه گیر نکنند.
- قطعات محفظه موتوری که کار می کند (از قبیل رادیاتور، مانیفولد اگزوز و محفظه شمع ها) بسیار داغ می باشند. بنابراین احتیاط لازم را انجام دهید تا دچار سوختگی نشوید.
- از باز کردن درب رادیاتور خودرویی که روشن است، خودداری کنید تا دچار سوختگی نشوید.
- از استعمال دخانیات در نزدیکی لوله های سوخت و هم چنین باتری خودداری کنید.
- اگر باتری را باز و بست می کنید، احتیاط را رعایت نمایید. زیرا باتری حاوی اسید سولفوریک که بسیار سمی و خورنده است، می باشد.
- چنانچه زیر خودرو کار می کنید از عینک محافظ استفاده نمایید تا از افتادن ذرات ریز و مایعات به چشم هایتان مراقبت کنید.

- ضدیخ (مایع خنک کننده)، روغن ترمز، مایع شیشه شور و روغن هیدرولیک فرمان را به مقدار استاندارد اضافه کنید. اگر مایعات بر روی بدنه خودرو بپاشد، فوراً محل را با آب شست و شو دهید تا رنگ بدنه دچار خسارت نشود.
- ریختن بیش از اندازه روغن موتور باعث خرابی موتور خواهد شد.
- با خودرویی که فیلتر هوای آن باز شده است رانندگی نکنید تا به موتور آسیبی وارد نشود.
- قبل از بستن درب موتور، محفظه موتور را بازدید کنید تا هیچ ابزار و وسایلی از قبیل آچار و دستمال و ... در آن جا نمانده باشد.

محفظه موتور

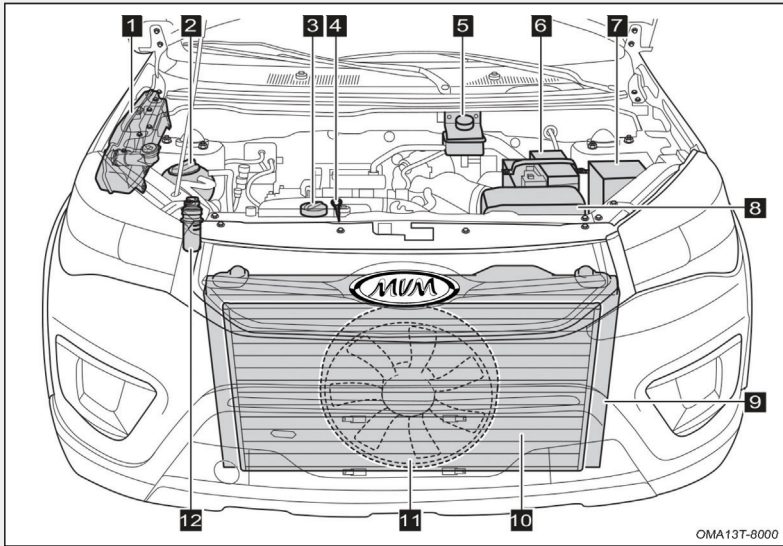

- | | | | |
|---|-----------------------------|----|--------------------------|
| ۱ | مخزن شیشه شور | ۸ | فیلتر هوا |
| ۲ | مخزن مایع خشک کننده | ۹ | رادیاتور |
| ۳ | درپوش ورودی روغن موتور | ۱۰ | کندانسور |
| ۴ | گیج روغن موتور | ۱۱ | فن رادیاتور |
| ۵ | مخزن روغن موتور | ۱۲ | مخزن روغن هیدرولیک فرمان |
| ۶ | باتری | | |
| ۷ | جعبه فیوز و رله محفظه موتور | | |

جعبه فیوز داخل محفظه موتور

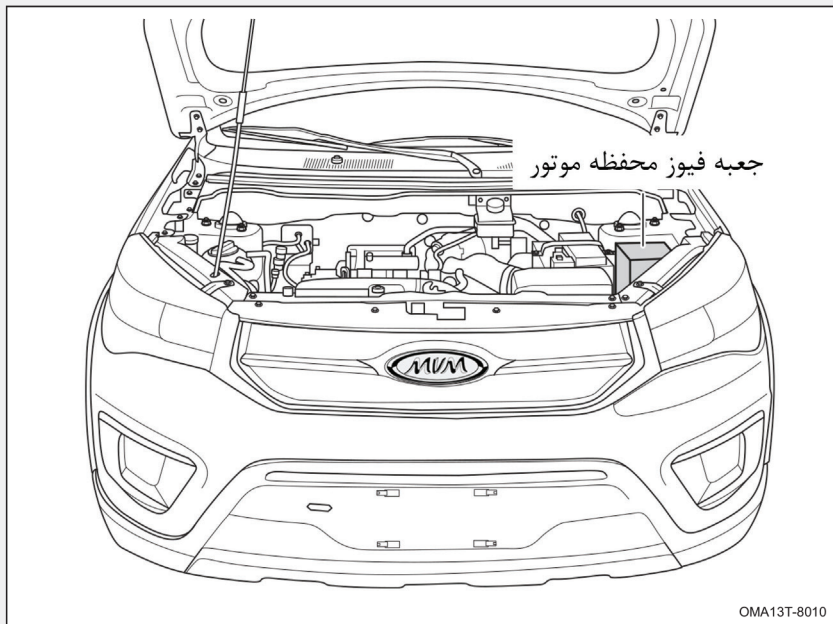

جعبه فیوز ها و رله های محافظه موتور

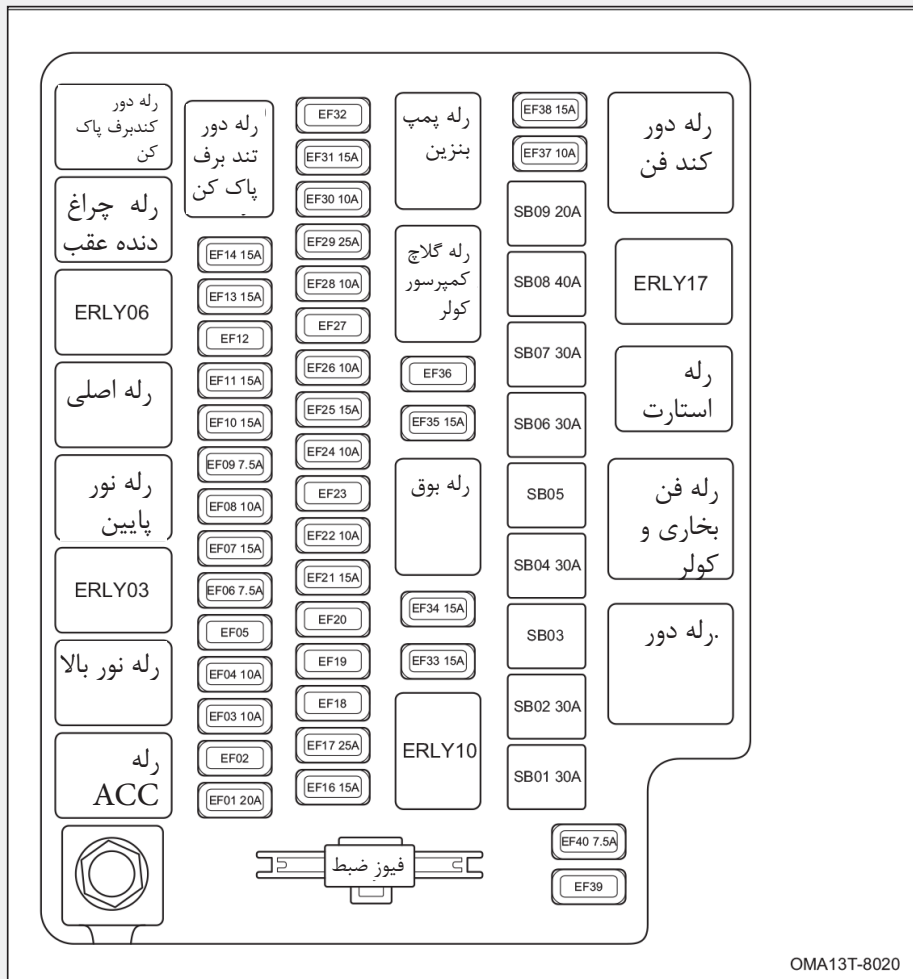

OMA13T-8020

معرفی فیوزهای جعبه فیوز محفظه موتور

شماره	عنوان	شماره	عنوان	شماره	عنوان
EF01	یدکی	EF18	-	EF35	شیر برقی
EF02	-	EF19	-	EF36	-
EF03	نور بالا چراغ چپ	EF20	-	EF37	ECU
EF04	نور بالا چراغ راست	EF21	BCM	EF38	انژکتور
EF05	-	EF22	تغذیه کویل	EF39	-
EF06	ESP/ABS	EF23	-	EF40	رله فن بخاری و کولر
EF07	سوئیچ پدال ترمز/ EUC/TCU	EF24	سوئیچ پدال ترمز	SB01	ESP/ABS
EF08	کلید کولر /کنترل یونیت سیستم هشدار دنده عقب	EF25	بوق	SB02	ABS
EF09	آلتراتور	EF26	TCU/ECU	SB03	-
EF10	BCM	EF27	-	SB04	فن بخاری و کولر
EF11	BCM	EF28	چراغ دنده عقب	SB05	استارت
EF12	-	EF29	برف پاک کن	SB06	ESP/ABS
EF13	منور اکسیژن	EF30	کمپرسور کولر	SB07	برق سوئیچ ACC
EF14	کویل	EF31	پمپ بنزین	SB08	
EF15	فیوز ضبط	EF32	-	SB09	
EF16	BCM	EF33	نور پایین چراغ چپ		
EF17	سانروف	EF34	نور پایین چراغ راست		

جعبه فیوز داشبورد

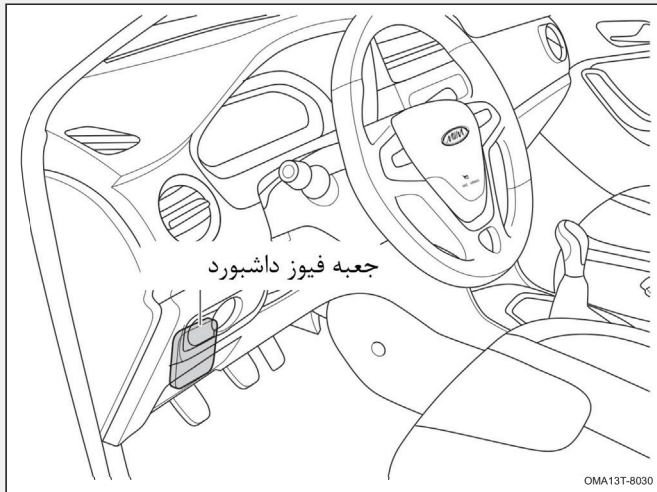

چیدمان فیوزها و رله های جعبه فیوز داشبورد

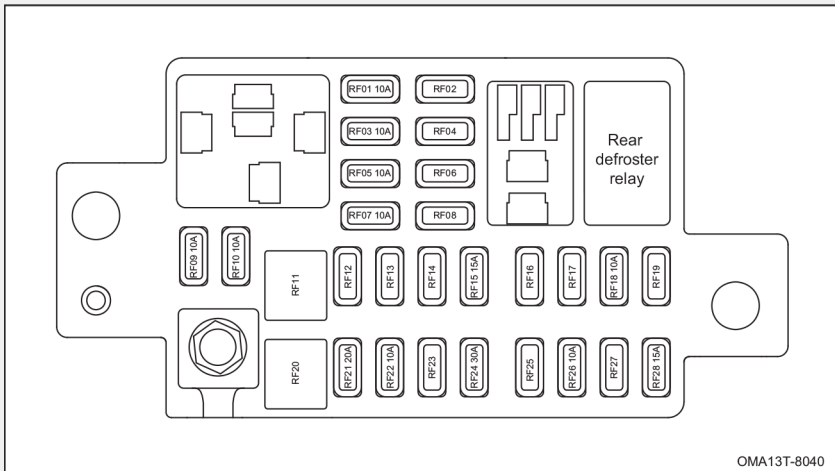

شماره	عنوان	شماره	عنوان	شماره	عنوان
RF01	BCM/ICM/ IMMO	RF11	-	AM2	RF21
RF02	-	RF12	-	AM1	RF22
RF03	SAS	RF13	-	-	RF23
RF04	-	RF14	-	رله گرمکن شیشه عقب	RF24
RF05	کیسه هوا	RF15	کانکتور عیب یاب /وضعیت سوئیچ موتور/ رله گرمکن شیشه	-	RF25
RF06	-	RF16	-	پنل کنترل سیستم صوتی/ موتور تنظیم آینه های جانبی /BCM/ سانروف	RF26
RF07	پنل کنترل سیستم صوتی/پنل کنترل سیستم تهویه مطبوع/سیگنال موتور تنظیم چراغ های جلو	RF17	-	-	RF27
RF08	-	RF18	گرمکن آینه جانبی / سیگنال عملکرد گرمکن شیشه عقب	یدکی	RF28
RF09	پنل کنترل سیستم صوتی/پنل کنترل سیستم تهویه	RF19	-	-	
RF10	پنل صفحه کیلومتر	RF20	-	-	

بازدید سطح روغن موتور

برای بازدید سطح روغن موتور، در حالی که موتور خاموش است و دمای موتور در حالت استاندارد قرار دارد، به ترتیب زیر اقدام کنید.

۱. خودرو را در سطح صاف و هموار متوقف کنید و تا ۵ دقیقه پس از خاموش کردن موتور صبر کنید.

۲. درب موتور را باز کنید و گیج روغن را بیرون کشیده و با دستمال تمیز آن را پاک کنید.

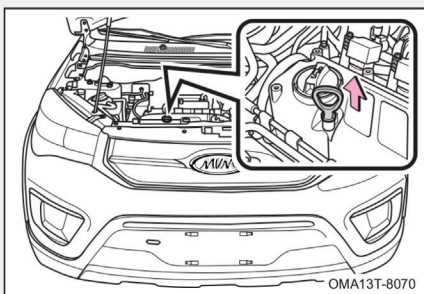

توجه

• زیر گیج روغن یک پارچه بگیرید تا از چکیدن روغن به روی قطعات موتور و بدنه جلوگیری شود.

۳. گیج را در جای خود قرار داده و تا انتها فشار دهید.

۴. مجدداً گیج را بیرون بکشید و سطح روغن ترمز را از روی آن کنترل کنید.

اگر سطح روغن بالاتر از علامت "MAX" است، مقدار اضافی روغن را تخلیه کنید.
اگر سطح روغن بین علامت "MAX" و "MIN" قرار دارد، مقدار روغن صحیح است.
اگر سطح روغن پایین تر از علامت "MIN" است، به مقدار لازم روغن موتور اضافه کنید.

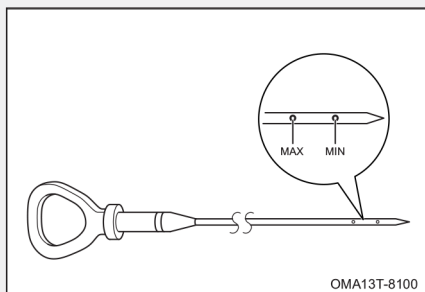

هشدار

• مراقب باشید تا مانیفولد دود که داغ شده است را لمس نکنید.

توجه

- اجازه ندهید تا قطرات روغن روی اجزا خودرو بریزد.
- بلافاصله پس از گرم شدن موتور، سطح روغن موتور را کنترل نکنید. موتور را خاموش کنید و منتظر بمانید تا روغن موتور در کارتل جمع شود.

■ اضافه کردن روغن موتور

۱. درب روغن موتور را در خلاف جهت عقربه‌های ساعت بپیچانید تا باز شود.

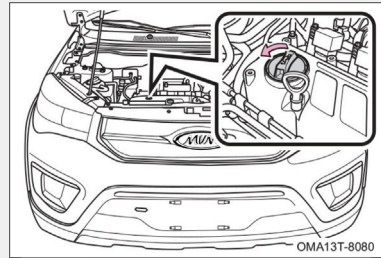

۲. روغن موتور را به مقدار صحیح و با استفاده از یک قیف به داخل موتور بریزید و سپس سطح روغن را توسط گیج کنترل نمایید.
۳. اگر سطح روغن موتور درست است، درب روغن را ببندید و درپوش روی کاور موتور را نصب کنید.

توجه

- روغن موتور را بیش از حد مجاز نریزید، زیرا باعث خرابی موتور می‌شود.
- فقط از روغن موتور توصیه شده توسط شرکت مدیران خودرو استفاده کنید. برای اطلاع از ظرفیت روغن موتور به بخش «سیستم روغن کاری» در فصل ۹ مراجعه کنید.
- هر بار که اقدام به تعویض روغن موتور می‌کنید، باید فیلتر روغن را نیز تعویض کنید.

حفاظت از محیط زیست

جهت جلوگیری از آلودگی محیط‌زیست، روغن موتور و فیلتر روغن مصرفی را مانند زباله‌های خانگی دفع نکنید و یا در فاضلاب و یا روی زمین تخلیه نکنید. برای دفع آن‌ها از موسسات مجاز کمک بگیرید.

■ بازدید سطح روغن گیربکس AT

بازدید سطح روغن گیربکس AT، اضافه کردن روغن و یا تعویض آن باید توسط افراد متخصص صورت گیرد. لطفاً برای انجام موارد فوق به یکی از نمایندگی‌های مجاز مدیران خودرو مراجعه نمایید.

■ بازدید سطح روغن ترمز

سطح روغن ترمز باید بین علائم "MAX" و "MIN" مخزن باشد. اگر سطح مایع مماس با شاخص "MIN" یا پایین تر از آن بود، به مقدار لازم اضافه کنید.

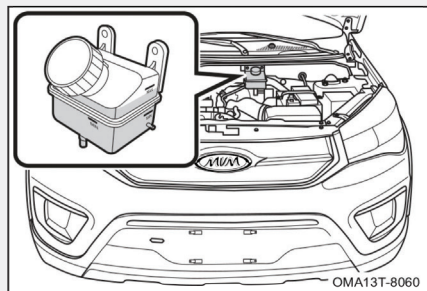

سطح روغن ترمز باید به طور منظم بازدید شود. اگر چراغ هشدار سیستم ترمز روشن باشد، فوراً سطح روغن داخل مخزن را بازدید و بررسی کنید.

اگر شاهد روغن‌ریزی و نشتی روغن در سیستم ترمز هستید، هر چه سریع‌تر جهت بازدید و تعمیر با امداد مدیران خودرو تماس بگیرید.

تنها از روغن ترمز توصیه شده توسط شرکت مدیران خودرو استفاده کنید. برای اطلاع از نوع روغن ترمز به بخش « سیستم ترمز » در فصل ۹ مراجعه کنید.

⚠ هشدار

- از تماس روغن ترمز با پوست و چشم جلوگیری کنید و در صورت تماس، فوراً محل‌های تماس را با مقدار زیادی از آب شست‌وشو دهید.

توجه

- در صورت پاشیده شدن روغن ترمز بر روی بدنه خودرو، جهت جلوگیری از آسیب دیدن رنگ بدنه، محل را با ابر خیس و یا آب شست و شو دهید.
- از آنجایی که روغن ترمز قدرت جذب رطوبت بالایی دارد، درب مخزن روغن ترمز را به مدت طولانی باز نگذارید.

■ بازدید سطح مایع خنک کننده

وقتی که موتور سرد است سطح مایع خنک کننده باید مابین علائم "MAX" و "MIN" مخزن باشد. اگر سطح مایع مماس با شاخص "MIN" یا پایین تر از آن بود، به مقدار لازم اضافه کنید.

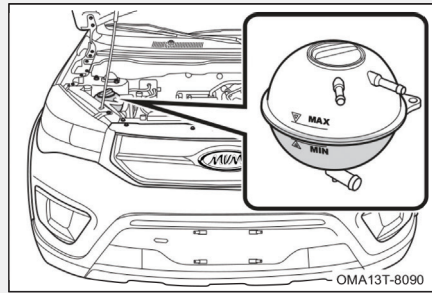

■ اضافه کردن مایع خنک کننده

۱. درب منبع انبساط رادیاتور را باز کنید و مایع خنک کننده را تا رسیدن سطح آن به علامت "MAX" اضافه کنید.
۲. موتور را روشن کنید و اجازه دهید که دمای مایع خنک کننده به دمای کاری و نرمال برسد. سطح مایع خنک کننده را کنترل کنید و در صورت افت سطح به زیر علامت "MIN"، مایع خنک کننده را تا زمانی که سطح آن دیگر افت پیدا نکند، اضافه کنید.

توجه

- اگر سطح مایع خنک کننده به طور سریع افت پیدا می کند، نشی رادیاتور، لوله ها و واترپمپ را بررسی کنید.

۳. موتور را خاموش کرده و بررسی کنید که آیا پس از خنک شدن موتور، سطح مایع خنک کننده صحیح می باشد. اگر نیست، مراحل بالا را مجدداً تکرار کنید.

۴. درب منبع انبساط را ببندید.

تنها از مایع خنک کننده توصیه شده توسط شرکت مدیران خودرو استفاده کنید. برای اطلاع از نوع و ظرفیت مایع خنک کننده، به بخش «سیستم خنک کننده» در فصل ۹ مراجعه کنید.

⚠ هشدار

- اگر مجبور به اضافه کردن مایع خنک کننده در زمان گرم بودن موتور هستید، ابتدا درب مخزن انبساط را نیمه باز کنید تا فشار داخلی آن آزاد شود. چند لحظه صبر کنید و سپس درب مخزن انبساط را به طور کامل باز کنید. در صورت عدم رعایت این نکته، مایع موجود در مخزن انبساط به شدت بیرون پاشیده خواهد شد که می تواند باعث سوختگی شدید شود.

👁 توجه

- از مایع خنک کننده با کیفیت پایین استفاده نکنید.
- از مخلوط نمودن چند نوع مایع خنک کننده خودداری کنید.
- از ریخته شدن مایع خنک کننده به روی اجزا موتور جلوگیری کنید.

بازدید سطح روغن هیدرولیک فرمان

سطح روغن هیدرولیک فرمان در مخزن باید مابین علائم "MAX" و "MIN" باشد. در صورتی که سطح روغن پایین است، به مقدار لازم به آن اضافه کنید.

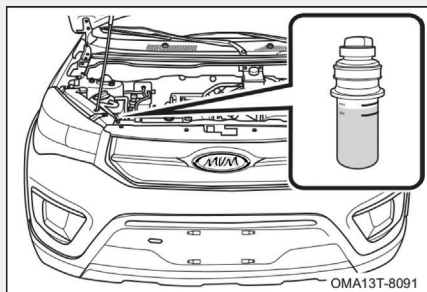

اگر شاهد صدای غیرعادی، کارکرد نامناسب و نشستی روغن بودید، سطح روغن هیدرولیک فرمان را بازدید کنید. اگر علت را پیدا نکردید، با یکی از نمایندگی های مجاز مدیران خودرو تماس بگیرید. تنها از روغن هیدرولیک توصیه شده توسط شرکت مدیران خودرو استفاده کنید. برای اطلاع از نوع و ظرفیت روغن هیدرولیک فرمان به بخش «سیستم فرمان» در فصل ۹ مراجعه کنید.

بازدید رادیاتور و کندانسور

گرفتنی و انسداد رادیاتور آب و کندانسور توسط اجسام خارجی نظیر شاخ و برگ، گرد و خاک، حشرات و ... را بررسی کنید و در صورت نیاز، اقدام به تمیز کردن آن‌ها نمایید. همچنین وضعیت اتصال لوله‌ها را بازدید کنید.

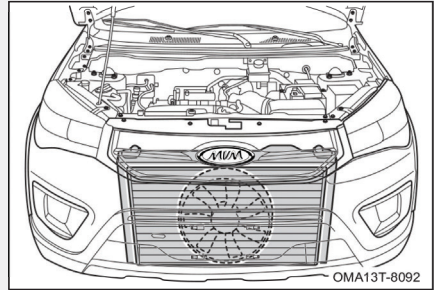

بازدید کشش تسمه





۱. دکمه استارت (یا سوئیچ موتور) را خاموش کنید و تا سرد شدن موتور منتظر بمانید.
۲. سفتی و شلی تسمه را ابتدا با فشار انگشت دست تست کنید و زاویه جمع شدن تسمه را کنترل کنید.
۳. اگر مقدار جمع شدن تسمه بیش تر از مجاز باشد، به یکی از نمایندگی‌های مجاز مدیران خودرو مراجعه کنید.

توجه

- تسمه پس از مدتی رانندگی، مقداری افزایش طول خواهد داشت، لذا هر چند مدت یک بار، کشش تسمه را تنظیم کنید.

بازدید بادچرخ ها

فشار باد تایرها و زاپاس را حداقل یک بار در ماه باید کنترل کنید.
 برای کسب اطلاع در مورد میزان فشار باد تایرها به پرچسب مربوطه که بر روی ستون درب راننده الصاق شده است، مراجعه کنید. (محل نصب پرچسب بستگی به مدل خودرو دارد).

冷态时轮胎充气压力 (bar) Cold tire inflation pressure			
(T type spare tire)			
● 4.2			
 205/50 R17 93W 205/55 R16 91V		2.1	2.2
		2.2	2.3
T125/70 R16 96M	T type spare tire	4.2	4.2

OMA13T-8110

نامناسب بودن فشار باد تایر باعث افزایش مصرف سوخت، کاهش عمر مفید تایر و کاهش ایمنی رانندگی می شود، لذا فشار باد تایرها باید همیشه در حد استاندارد باشد.

هشدار

در کلیه زمانها باید فشار باد تایرها صحیح باشد، در غیر این صورت می تواند شرایط زیر پیش بیاید که ممکن است منجر به تصادف، جراحات و حتی مرگ شود:

- ساییدگی زیاد تایر
- ساییدگی غیریکنواخت
- امکان ترکیدن تایر ناشی از گرم شدن بیش از حد
- شل شدن مهره های چرخ
- تابیدگی رینگ و جدا شدن تایر از رینگ
- تاثیر گذاری زیاد شرایط جاده بر روی تایر

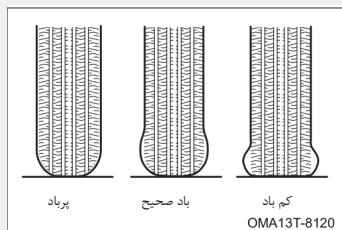

توجه

- ظاهر تایر می تواند شما را به اشتباه اندازه، بنابراین همیشه از فشارسنج برای اندازه گیری فشار باد تایر استفاده کنید. فشار باد تایر فقط باید در زمان سرد بودن تایر اندازه گیری شود.
- بالا بودن فشار باد تایر پس از رانندگی، طبیعی است.
- از نصب صحیح درپوش والو باد تایر اطمینان حاصل کنید. در غیر این صورت، مواد خارجی وارد آن شده و مسدود خواهد شد. اگر درپوش گم شده است، یک درپوش نو جایگزین کنید.
- اگر تائیری به طور مکرر نیاز به باد شدن پیدا کند، برای بررسی بیش تر به نمایندگی مجاز مدیران خودرو مراجعه کنید.

بازدید تایرها

ساییدگی تایرها را با بازدید شاخص ساییدگی تایر مورد بررسی قرار دهید.

زمانی که میزان ساییدگی تایرها زیاد می شود، نوارهای شاخص ساییدگی نمایان می شوند و این یعنی کاهش جدی کارایی و امنیت تایرها. در صورت نیاز اقدام به تعویض تایر کنید.

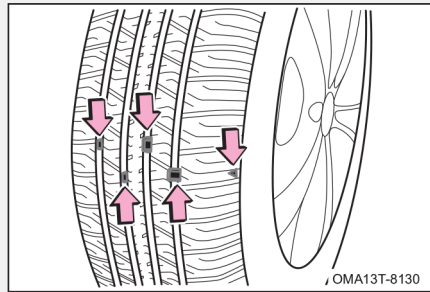

اگر تائیری صاف شده باشد یا بر اثر بریدگی یا سایر آسیب دیدگی ها قابل تعمیر نباشد، باید تعویض شود.

حفاظت از محیط زیست 

لاستیک مستعمل را در محیط رها نکنید، آن‌ها را مطابق با قوانین حفاظت از محیط زیست و توسط موسسات مجاز، جمع آوری و بازیافت کنید.

جابه‌جایی چرخ‌ها

به منظور ساییدگی متوازن و متعادل تایرها و افزایش عمر مفید آن‌ها، شرکت مدیران خودرو توصیه می‌کند که تقریباً در هر ۱۰۰۰۰ Km، تایرها را جابه‌جا کنید. با این حال بازه زمانی جابه‌جایی تایرها می‌تواند بسته به عادت‌های رانندگی شما و شرایط جاده‌ای تغییر کند.

الگوی جابه‌جایی برای خودروهایی که تایر زاپاس دارای مشخصات یکسان با سایر تایرهای خودرو نمی‌باشد.

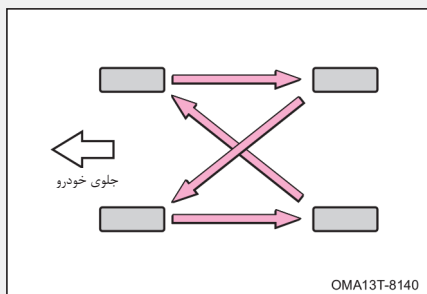

برای آشنایی با مراحل جابه‌جایی تایرها به بخش تعویض چرخ در فصل ۶ مراجعه کنید.

هشدار 

- برای جلوگیری از بروز حوادث، هشدارهای زیر را جدی بگیرید:
- بر روی یک خودرو از تایرهای با مارک، نوع و طرح آج مختلف استفاده نکنید.
- از تایرهایی که در میزان ساییدگی اختلاف قابل توجهی با همدیگر دارند، به طور هم‌زمان در روی خودرو استفاده نکنید.
- از تایرهای با سایز متفاوت با مقادیر استاندارد اعلام شده از سوی شرکت مدیران خودرو استفاده نکنید.
- تایرهای با ساختار متفاوت (رادپال و ...) را بر روی یک خودرو نصب نکنید.
- از تایرهای دست دوم که اطلاعاتی از نحوه استفاده قبلی آن ندارید، استفاده نکنید.

بازدید باتری

- ۱ قطب منفی باتری
- ۲ قطب مثبت باتری
- ۳ بست باتری

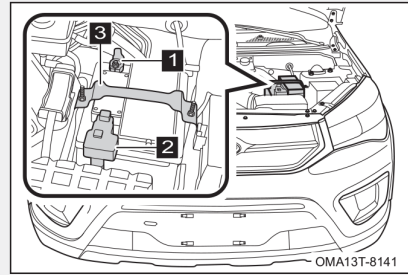

رسوب بستن قطب‌های باتری، شل بودن اتصال کابل‌های باتری، شکستگی سر باتری‌ها و شل بودن بست باتری را بررسی کنید.

باتری خودروی شما به جز بازدیدهای ذکر شده، نیازی به سرویس ندارد. باتری‌های متفرقه برای خودروی شما توصیه نمی‌شود. در صورت نیاز به تعویض باتری، باتری نو باید دقیقا دارای مشخصات مشابه با باتری اصلی خودرو باشد. توصیه می‌شود جهت تعویض باتری به نمایندگی مجاز مدیران خودرو مراجعه کنید.

بازدید فیوزها

در صورت عدم کارکرد وسایل برقی خودرو، فیوز آن‌ها را بازدید کنید و در صورت سوختن، فیوز را تعویض کنید.
با استفاده از تصویر مقابل می‌توانید فیوز سالم را از فیوز سوخته تشخیص دهید.

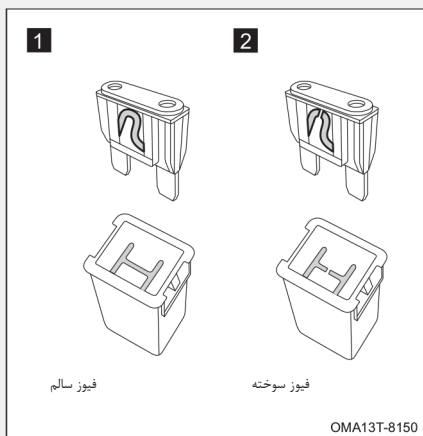

■ بازدید فیوزهای جعبه فیوز محفظه موتور

۱. کلیه لوازم برقی و دکمه استارت (سوئیچ) را خاموش کنید.
 ۲. کابل منفی را جدا کنید.
 ۳. چهار عدد خار پیچی مشخص شده در تصویر را باز کنید و قاب برف پاک کن (۱) را بردارید.
- برای مشاهده نحوه چیدمان فیوزهای جعبه فیوز محفظه موتور به بخش «جعبه فیوز محفظه موتور» در همین فصل مراجعه کنید.

■ بازدید فیوزهای جعبه فیوز داخل اتاق

۱. کلیه لوازم برقی و سوئیچ موتور را خاموش کنید.
۲. کابل منفی را باز کنید.
- ۳- جعبه فیوزهای اتاق در سمت چپ و بالای پای راننده قرار گرفته است. برای بررسی فیوزها، جعبه فیوز را از روی داشبورد جدا کنید. فیوزها را یک به یک براساس چیدمان آن‌ها مورد بررسی قرار دهید. برای مشاهده نحوه چیدمان فیوزهای جعبه فیوز محفظه موتور به بخش " جعبه فیوزهای اتاق " در همین فصل مراجعه کنید.

تعووض فیوزها

نحوه تعویض فیوزها در بخش «تعووض فیوز» در فصل ۶ توضیح داده شده است.

مایع شیشه شور

اگر آب پاش های شیشه شور اقدام به پاشش نکنند، احتمالاً مخزن شیشه شور خالی است. استفاده از شیشه شور را متوقف کرده و مایع شیشه شور را به مقدار کافی اضافه کنید.

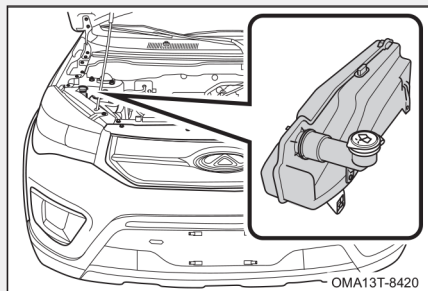

توجه

در فصل سرما و زمانی که دمای هوا پایین تر از نقطه‌ی انجماد است، از آب خالص به عنوان شیشه شور استفاده نکنید، زیرا آب منجمد شده و به پمپ شیشه شور آسیب وارد می کند.

بازدید تیغه برف پاک کن

نرمی لبه های تیغه برف پاک کن را توسط انگشتان دست بررسی کنید. زبر بودن تیغه ها باعث کاهش اثربخشی آنها خواهد شد.

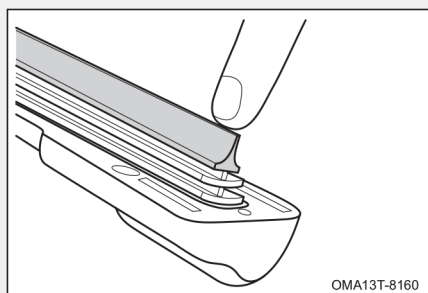

توجه

- از به کار انداختن برف پاک کن ها روی شیشه خشک خودداری کنید. چرا که باعث ایجاد خراش بر روی شیشه و آسیب دیدن تیغه برف پاک کن خواهد شد.
- در فصل زمستان جهت جلوگیری از آسیب دیدن تیغه های برف پاک کن، قبل از به کار انداختن آن ها اطمینان حاصل کنید که تیغه ها روی شیشه نچسبیده باشند.
- از برف پاک کن برای پاک کردن یخ و قطرات یخ زده روی شیشه استفاده نکنید.

تعویض تیغه برف پاک کن

تعویض تیغه برف پاک کن جلو

۱. بازویی برف پاک کن را از روی شیشه بلند کنید.

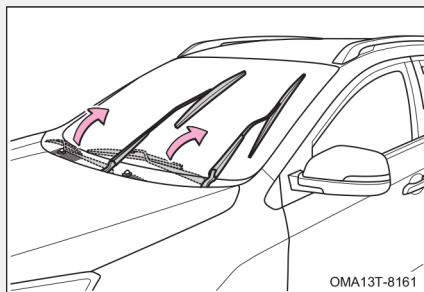

۲. تیغه برف پاک کن را بچرخانید تا به حالت عمود بر بازویی برف پاک کن قرار گیرد.

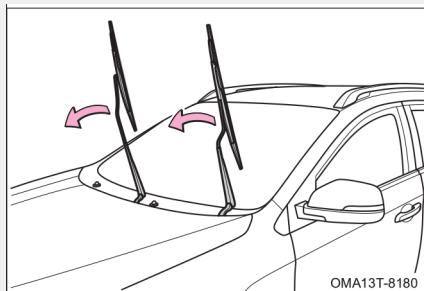

۳. تیغه های برف پاک کن را بچرخانید تا نسبت به بازویی به صورت ۹۰ درجه قرار گیرند.

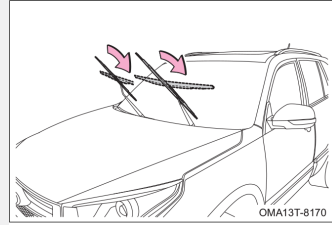

۴. تیغه برف پاک کن را در جهت فلش به سمت پایین بکشید تا از بازویی جدا شود.

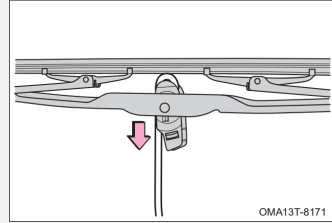

۵. تیغه برف پاک کن جدید را به ترتیب برعکس مراحل باز کردن، نصب کنید. از بسته شدن مناسب خار ضامن تیغه برف پاک کن مطمئن شوید.
۶. کارکرد برف پاک کن را تست کنید.

تعویض تیغه برف پاک کن عقب

۱. بازویی برف پاک کن عقب را از روی شیشه بلند کنید.

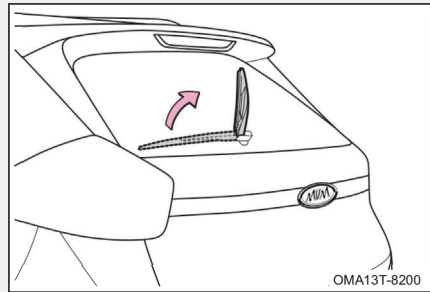

۲. تیغه را بچرخانید و به حالت عمود بر بازویی در آورید و گیره تیغه را باز کنید. حال می توانید تیغه را از روی بازویی جدا کنید.

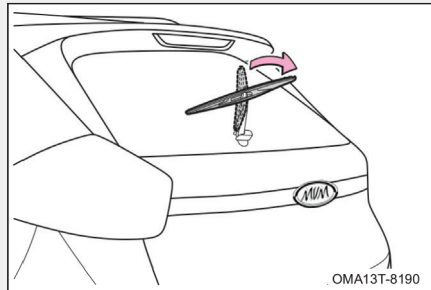

۳. تیغه برف پاک کن جدید را به ترتیب برعکس مراحل باز کردن، نصب کنید. از بسته شدن مناسب گیره تیغه برف پاک کن مطمئن شوید.
 ۴. کارکرد برف پاک کن را تست کنید.

بازدید و تعویض فیلتر هوای اتاق

بازدید و تعویض فیلتر اتاق باید توسط افراد متخصص نمایندگی ها صورت پذیرد. لطفاً برای بازدید و تعویض فیلتر اتاق به یکی از نمایندگی های مجاز مراجعه نمایید.

تعویض لامپ‌ها موقعیت لامپ‌های چراغ جلو

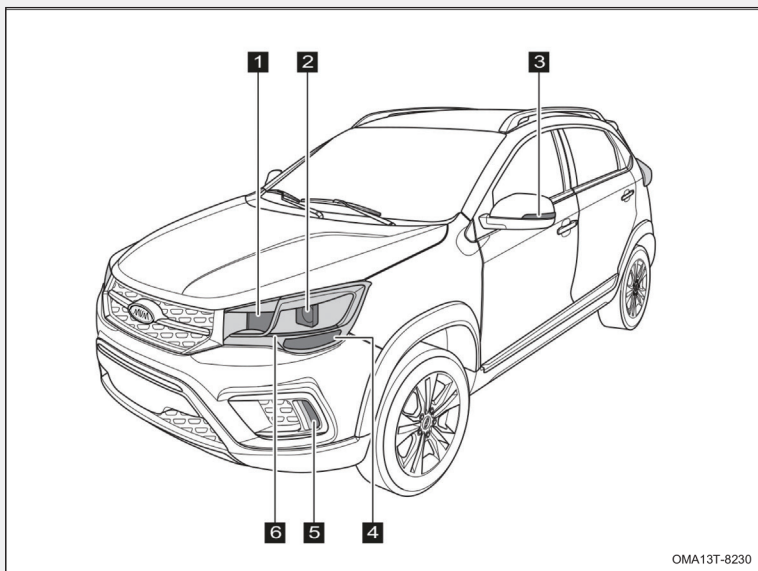

- | | |
|---|----------------------------|
| ۱ | لامپ چراغ نور بالا |
| ۲ | لامپ چراغ نور پایین |
| ۳ | لامپ چراغ راهنمای روی آینه |
| ۴ | لامپ چراغ راهنمای جلو |
| ۵ | لامپ چراغ رانندگی در روز |
| ۶ | لامپ چراغ کوچک (پارک) |

■ موقعیت لامپ چراغ های عقب

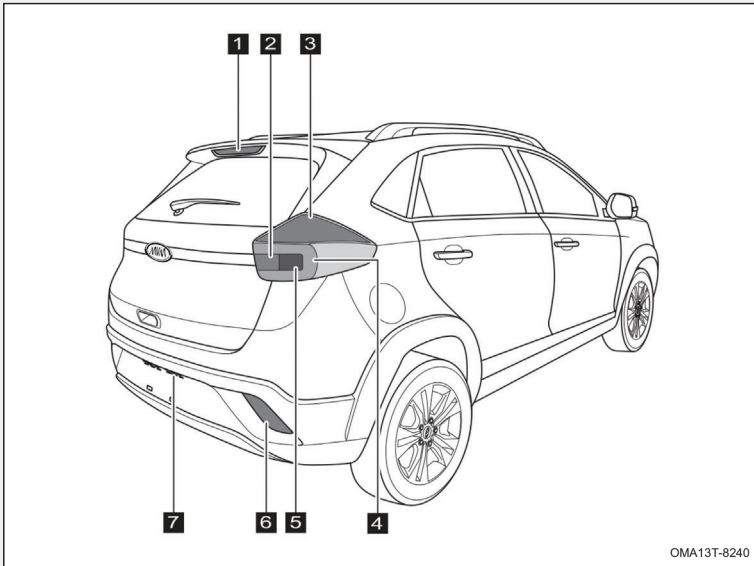

- | | |
|---|-----------------------|
| ۱ | لامپ چراغ ترمز وسط |
| ۲ | لامپ چراغ دنده عقب |
| ۳ | لامپ چراغ ترمز |
| ۴ | لامپ چراغ کوچک (پارک) |
| ۵ | لامپ چراغ راهنمای عقب |
| ۶ | لامپ چراغ مه شکن عقب |
| ۷ | لامپ چراغ پلاک |

هنگام تعویض لامپ از خاموش بودن کلید چراغ ها و سوئیچ موتور مطمئن شوید.

هشدار ⚠

هنگامی که لامپها داغ هستند، اقدام به تعویض آنها نکنید، در غیر این صورت، دچار سوختگی خواهید شد.

توجه

- از لامپ‌هایی استفاده کنید که دارای مشخصات توصیه شده توسط شرکت مدیران خودرو باشند.
- هنگام تعویض لامپ‌ها به آن‌ها دست نزنید. چرا که باعث آلودگی آن‌ها شده و عمر مفیدشان را کاهش می‌دهد.

■ مشخصات لامپ‌ها

نام لامپ	مشخصات
H7	چراغ جلو (نور پایین)
H1	چراغ جلو نور بالا
LIGHT GUIDE	چراغ کوچک جلو
PY21W	چراغ راهنمای جلو
P21W	چراغ ترمز وسط
P21W	چراغ مه شکن عقب
LED	چراغ پلاک
LED	چراغ ترمز وسط
LED	چراغ کوچک عقب
PY21W	چراغ راهنمای عقب
W16W	چراغ دنده عقب
LED	چراغ راهنمای آینه
LED	چراغ روز

■ تعویض لامپ چراغ نورپائین

جلو

۱. درپوش لامپ چراغ جلو را باز کنید.

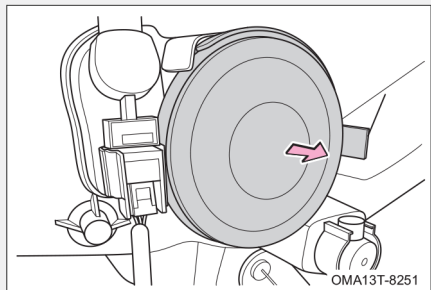

۲. سوکت لامپ را جدا کنید.

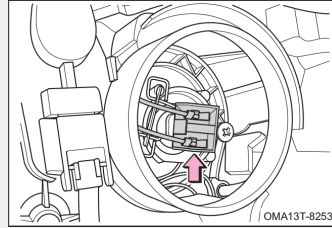

۳. بست نگهدارنده (۱) را آزاد کرده و لامپ نور پایین و بالا را خارج نمایید.

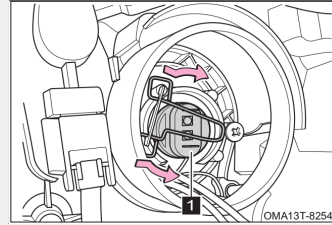

۴. لامپ جدید را در محل خود قرار داده و بقیه مراحل را به ترتیب برعکس مراحل باز کردن دنبال کنید.

■ تعویض لامپ چراغ نور بالای جلو

۱. درپوش لامپ چراغ جلورا باز کنید.

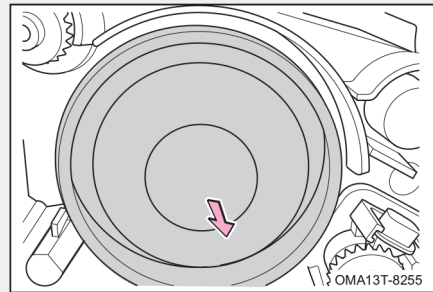

۲. سوکت لامپ را جدا کنید.

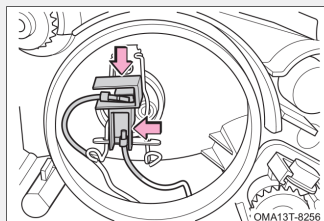

۳. بست نگهدارنده (۱) را آزاد کرده و لامپ نور پایین و بالا را خارج نمایید.

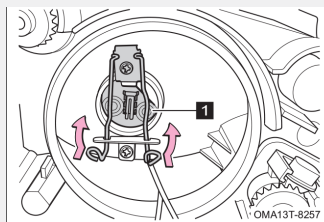

۴. لامپ جدید را در محل خود قرار داده و بقیه مراحل را به ترتیب برعکس مراحل باز کردن دنبال کنید.

■ تعویض لامپ چراغ راهنمای جلو

۱. سوکت لامپ چراغ راهنما را در خلاف جهت عقربه های ساعت باز کنید.

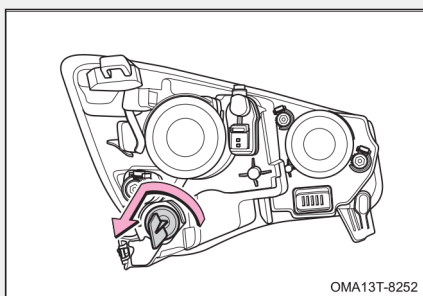

۳. لامپ را از روی سوکت جدا کنید.

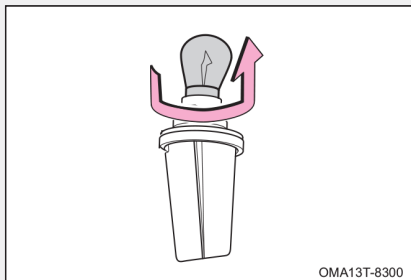

۳. لامپ جدید را در محل خود قرار داده و بقیه مراحل را به ترتیب، بر عکس مراحل باز کردن دنبال کنید.

تعویض لامپ چراغ صندوق عقب

۱. با استفاده از پیچ گوشتی تخت، طلق چراغ صندوق را باز کنید.

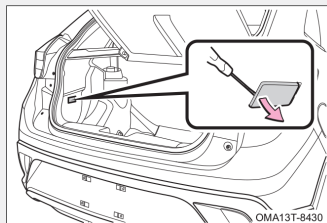

۲. لامپ را جدا کنید.

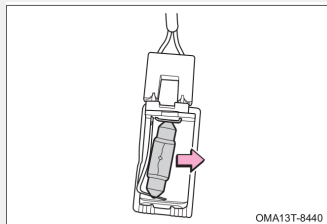

۳. لامپ جدید را در محل خود قرار دهید و چراغ را برعکس باز کردن نصب کنید.

■ سایر لامپ ها

برای تعویض سایر لامپها در صورت سوختن یا معیوب شدن آنها، به یکی از نمایندگیهای مجاز مدیران خودرو مراجعه نمایید و خودتان اقدام به تعویض آنها نکنید.

تنظیم دستی نور چراغ های جلو

برای تنظیم چراغ های نور بالا و نور پایین، یک پیچ گوشتی را وارد سوراخ مربوطه کرده و با پیچاندن آن در جهت عقربه های ساعت یا خلاف آن تنظیمات مورد نیاز را انجام دهید.

■ روش تنظیم چراغ جلو چپ

تنظیم نور پایین

۱. تنظیم بالا / پایین

برای پایین آمدن نور پایین پیچ گوشتی را در جهت عقربه های ساعت بپیچانید.

برای بالا رفتن نور پایین، پیچ گوشتی را در خلاف جهت عقربه های ساعت بپیچانید.

۲. تنظیم چپ / راست

برای تنظیم نور پایین به سمت چپ پیچ گوشتی را در خلاف جهت عقربه های ساعت بپیچانید.

برای تنظیم نور پایین به سمت راست، پیچ گوشتی را در جهت عقربه های ساعت بپیچانید.

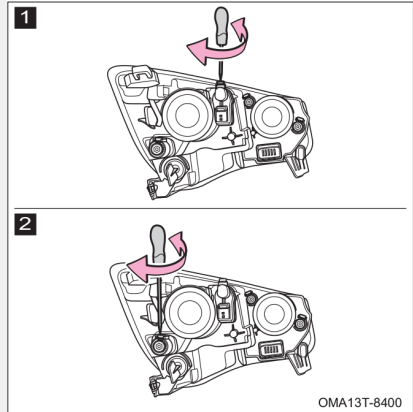

تنظیم نور بالا

۱. تنظیم بالا / پایین
 برای پایین آمدن نور بالا پیچ گوشتی را در جهت عقربه های ساعت بپیچانید.
 برای بالا رفتن نور بالا، پیچ گوشتی را در خلاف جهت عقربه های ساعت بپیچانید.

۲. تنظیم چپ / راست
 برای تنظیم نور بالا به سمت چپ پیچ گوشتی را در جهت عقربه های ساعت بپیچانید.
 برای تنظیم نور بالا به سمت راست، پیچ گوشتی را در خلاف جهت عقربه های ساعت بپیچانید.

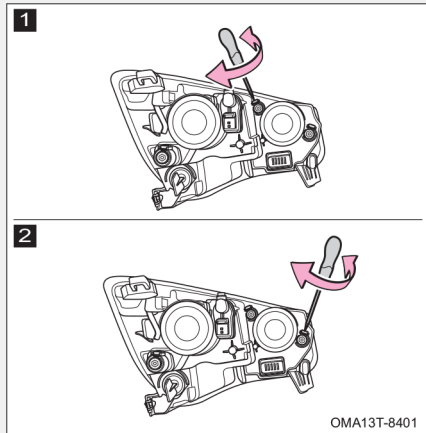

روش تنظیم چراغ جلو راست

تنظیم نور پایین
 ۱. تنظیم بالا / پایین
 برای پایین آمدن نور پایین پیچ گوشتی را در جهت عقربه های ساعت بپیچانید.
 برای بالا رفتن نور پایین، پیچ گوشتی را در خلاف جهت عقربه های ساعت بپیچانید.

۲. تنظیم چپ / راست
 برای تنظیم نور پایین به سمت چپ پیچ گوشتی را در جهت عقربه های ساعت بپیچانید.
 برای تنظیم نور پایین به سمت راست، پیچ گوشتی را در خلاف جهت عقربه های ساعت بپیچانید.

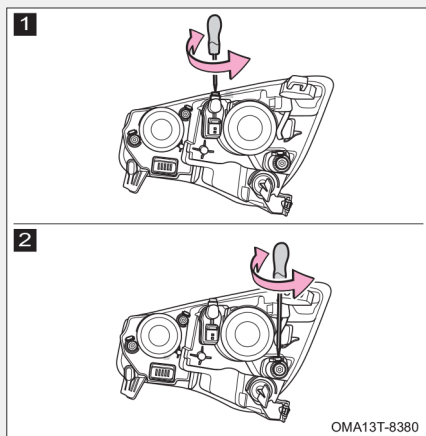

تنظیم نور بالا

۱. تنظیم بالا / پایین
برای پایین آمدن نور بالا پیچ گوشتی را در جهت عقربه های ساعت بپیچانید.

برای بالا رفتن نور بالا، پیچ گوشتی را در خلاف جهت عقربه های ساعت بپیچانید.

۲. تنظیم چپ / راست

برای تنظیم نور بالا به سمت چپ پیچ گوشتی را در خلاف جهت عقربه های ساعت بپیچانید.

برای تنظیم نور بالا به سمت راست، پیچ گوشتی را در جهت عقربه های ساعت بپیچانید.

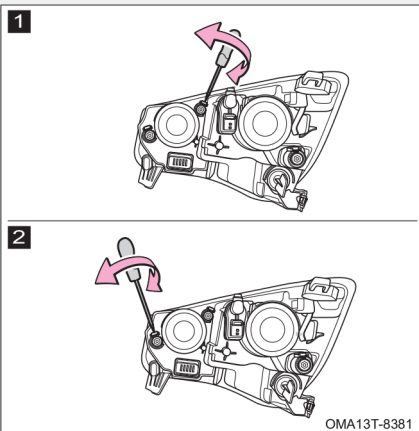

توجه

نور چراغ‌ها را به درستی و بر اساس قوانین راهنمایی و رانندگی تنظیم نمایید.

۳-۸ شست و شوی داخلی و بیرون خودرو

■ کارواش های خودکار

فقط از آب سرد یا ولرم برای شستن خودرو استفاده کنید. در صورت استفاده از آب فشار قوی در کارواش ها، ممکن است آب به داخل خودرو نفوذ کند.

👁 توجه

قبل از شست و شوی خودرو در کارواش های اتوماتیک، سیستم تهویه مطبوع را خاموش کنید.

■ شست و شوی دستی

اگر از مواد شوینده استفاده کرده اید، با حجم زیادی از آب، تمامی خودرو را بشویید و برای خشک کردن آن از پارچه نرم استفاده کنید.

👁 توجه

- پس از اتمام شست و شو، پدال ترمز را چندین مرتبه فشار دهید تا آب نفوذ کرده به دیسک چرخ، خشک شود.
- اگر شما اکثراً در جاده های خاکی رانندگی می کنید، توصیه می شود هر ماه یک بار، کل بدنه خودرو را بشویید.
- از آب پرفشار جهت شست و شوی موتور و محفظه موتور استفاده نکنید.

استاندارد شست و شو توسط کارواش خانگی و صنعتی برای بدنه و قطعات پلاستیکی :

- حداکثر فشار = $85 \pm 5 \text{ bar}$
- حداقل فاصله بین نازل و سطح بدنه خودرو باید بیشتر از ۱۰ سانتی متر باشد.
- مدت زمان شست و شو حداکثر ۵ دقیقه باید باشد.

■ تمیز کردن لوازم چرمی

برای نگهداری از لوازم و تزئینات چرمی، توصیه می شود هر ۶ ماه یک بار از مواد مخصوص نگهدارنده لوازم چرمی استفاده کنید.

👁 توجه

چرم نباید بیش از حد مرطوب شود و دقت کنید که آب از بین درزها به داخل آن ها نفوذ نکند.

■ تمیز کردن چراغها

از مواد و محلول‌های شیمیایی استفاده نکنید. زمانی که چراغ‌ها خشک هستند، آن‌ها را تمیز نکنید و شیشه آن‌ها را با ابزار نوک‌تیز خراش ندهید.

■ تمیز کردن شیشه عقب

برای تمیز کردن شیشه عقب، فقط از پارچه نرم استفاده کنید تا از آسیب دیدن گرم‌کن شیشه و اتصالات آنتن رادیو جلوگیری شود. از ابزار نوک‌تیز و محلول‌های شیمیایی استفاده نکنید.

■ تمیز کردن تایر و رینگ چرخ

کلیه تایرها باید با آب و صابون و به‌طور ملایم تمیز شوند تا ایجاد خوردگی نکنند. از برس‌های زبر استفاده نکنید تا سطوح آن‌ها آسیب نبینند.

■ مواد ضد زنگ بدنه

بدنه خودرو دارای مواد ضد زنگ و ضد خوردگی است. این امر را مورد بازدیدهای منظم قرار دهید. در صورت نیاز به تعمیر به نمایندگی‌های مجاز مدیران خودرو مراجعه کنید.

■ نگهداری و مراقبت از رنگ بدنه

به منظور ترمیم آسیب‌های رنگ بدنه یا خراشیدگی‌های ناشی از سنگ‌ریزه‌های جاده به نمایندگی‌های مجاز مدیران خودرو مراجعه کنید.

👁 توجه

برای افزایش عمر مفید رنگ بدنه، مواد مضر برای رنگ از قبیل فاصله پرندگان، مواد رزینی و چسب، رسوبات و لکه‌های روغنی و ... را فوراً از سطح بدنه خودرو پاک کنید.

ع-۸ آببندی خودروی نو

توصیه‌هایی برای آببندی موتور:

۱۰۰۰ کیلومتر اول:

- رانندگی با سرعت حداکثری ممنوع است.
- با سرعت‌های بالای 100Km/h رانندگی نکنید.
- در هر دنده‌ای دور موتور را متناسب با آن بالا ببرید و از رانندگی با دور موتور بالا بپرهیزید.

۱۵۰۰-۱۰۰۰ کیلومتر

سرعت خودرو را می‌توان به طور تدریجی به بالاتر از 100Km/h رساند. دور موتور می‌تواند به طور تدریجی تا حداکثر خود افزایش یابد.

توجه

- از افزایش غیر ضروری دور موتور جلوگیری کنید (حداکثر دور موتور مجاز برای لحظات خیلی کوتاه 6000rpm می‌باشد). انتخاب دنده بالاتر بهترین راه برای کاهش مصرف سوخت، کاهش آلودگی هوا و ممانعت از افزایش صدای موتور می‌باشد.
- وقتی که موتور سرد است، دور موتور را چه در حالت دنده خلاص و چه در سایر دنده‌ها، به حداکثر نرسانید.

توصیه‌هایی برای آببندی ترمز:

ترمزها در ۲۰۰ کیلومتر ابتدایی نمی‌توانند اصطکاک ترمزی مطلوبی را ایجاد کنند. شما باید پدال ترمز را به خوبی فشار دهید تا اصطکاک افزایش یافته و قابلیت ترمز بهتر شود. این حالت پس از هر بار تعویض لنت‌های ترمز نیز باید رعایت شود.

توصیه‌های مربوط به آببندی چرخ و تایر:

تایرهای نو به دوره آببندی کوتاهی نیاز دارند. در زمان شروع استفاده از تایر نو، چسبندگی خوبی بین تایر و جاده وجود ندارد. بنابراین در ۱۰۰ کیلومتر ابتدایی استفاده از تایر نو، با سرعت پایین و دقت کافی رانندگی کنید.

مهره چرخ پس از طی مسافت ۸۰۰ کیلومتر باید با گشتاور مشخص شده، مجدداً سفت شود. علاوه بر این پس از تعویض تایر یا چرخ و یا پس از شل شدن مهره چرخ‌ها، پس از ۸۰۰ کیلومتر مجدداً باید با گشتاور مشخص شده، سفت شوند.

فصل ۹

اطلاعات فنی خودرو

۲۹۸	۹-۱ شماره های شناسائی خودرو
۲۹۸	۹-۲ ویژگی های خودرو
۳۰۱	مدل و تیپ خودرو
۳۰۲	ابعاد خودرو
۳۰۳	وزن خودرو
۳۰۴	مشخصات فنی خودرو
۳۰۵	مشخصات فنی موتور
۳۰۶	مشخصات گیربکس
۳۰۷	سیستم سوخت رسانی
۳۰۸	سیستم روغن کاری
۳۰۹	سیستم خنک کننده
۳۰۹	سیستم جرقه زنی
۳۰۹	سیستم تعلیق
۳۱۰	سیستم فرمان
۳۱۰	سیستم ترمز
۳۱۱	زوایای چرخ
۳۱۱	چرخ و تایر
۳۱۲	ظرفیت مایعات
۳۱۲	باتری

۹-۱ شماره های شناسائی خودرو شماره شاسی خودرو (VIN)

شماره شاسی خودرو (VIN) در قسمت بالایی و سمت چپ داشبورد قرار گرفته است و از بیرون خودرو و از زیر شیشه جلو قابل مشاهده است.

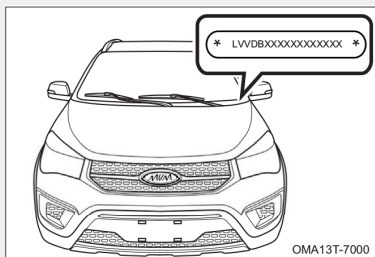

شماره شاسی خودرو (VIN) همچنین داخل محفظه موتور و بر روی سینی زیر شیشه جلو حک شده است.

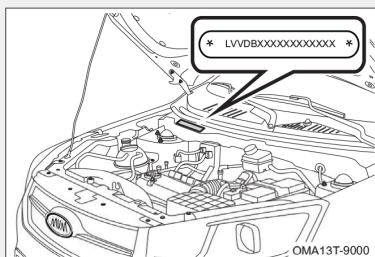

شماره شاسی خودرو (VIN) در لبه بالایی و وسط درب صندوق عقب نیز حک شده است.

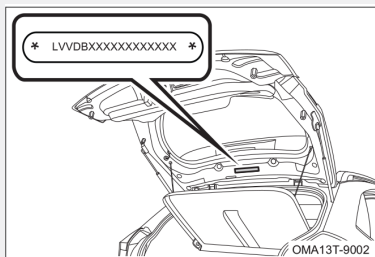

شماره شاسی خودرو (VIN) در لبه بالایی و سمت چپ درب موتور نیز حک شده است.

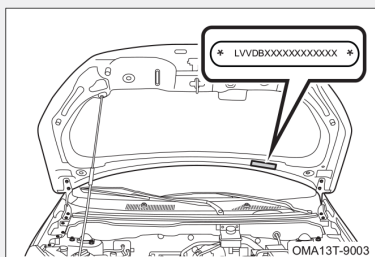

توجه

- هر گونه اقدامی از قبیل قرار دادن کاور، رنگ کردن، بریدن، جوشکاری و سوراخ کردن عدد NIV و یا اطراف آن ممنوع است.

پلاک شناسایی خودرو در محفظه موتور و بر روی پالونی کمک فنر جلو راست نصب شده است.

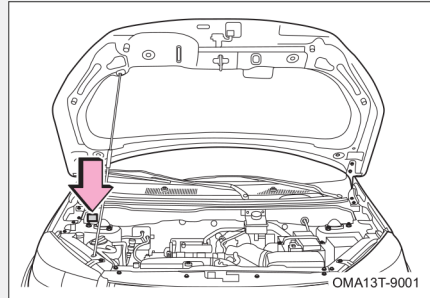

شماره موتور بر روی بلوکه سیلندر و در زیر منیفولد دود حک شده است.

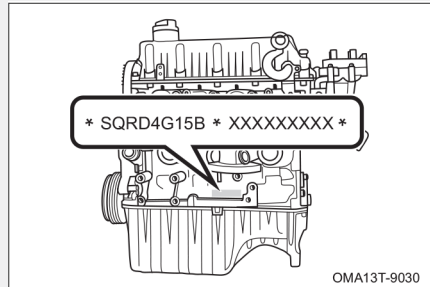

محل حک شماره گیربکس در خودروهای مجهز به گیربکس دستی در تصویر مقابل قابل مشاهده می باشد.

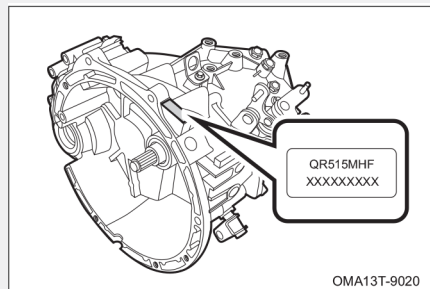

شماره گیربکس در خودروهای مجهز به گیربکس
AT مطابق با تصویر مقابل بر روی گیربکس حک
شده است.

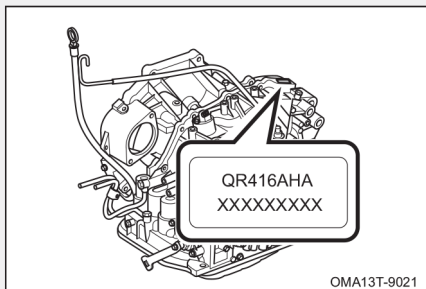

۹-۲ ویژگی‌های خودرو مدل و تیپ خودرو

جدول ۱- مدل و تیپ خودرو

مدل و نوع	موتور ۱/۵ لیتری با گیربکس دستی	موتور ۱/۵ لیتری با گیربکس AT
نوع خودرو	چرخ های جلو محرک (۴×۲) ، فرمان بر روی چرخ های جلو، موتور جلو، ۲محفظه ای، ۵ درب، ظرفیت ۵ نفر، فرمان در سمت چپ	
تیپ موتور	SQRD4G15B	
نوع موتور	۴ سیلندر خطی و عمودی، خنک شونده با آب، ۴ زمانه و دارای دو میل سوپاپ در بالای سرسیلندر	
نوع سیستم سوخت‌رسانی	پاشش الکترونیکی، ترتیبی و چند نقطه ای سوخت	
مدل گیربکس	QR515MHF	QR416AHA

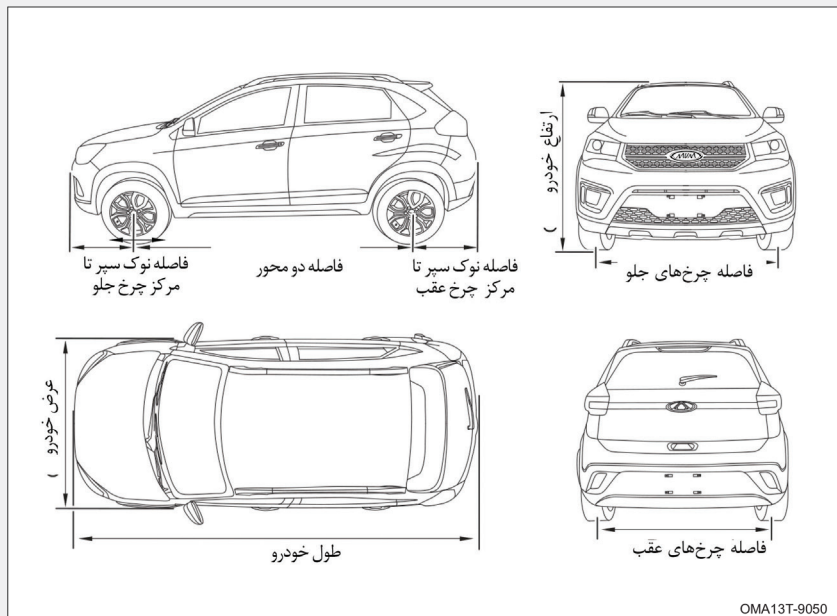

جدول ۲ - ابعاد خودرو

مدل خودرو			
مونور ۱/۵ لیتری با گیربکس AT	مونور ۱/۵ لیتری با گیربکس دستی	طول (mm)	اندازه کلی
4,200		عرض (mm)	
1,760		ارتفاع (mm)	
2,555		فاصله دو محور (mm)	
1,495		جلو (mm)	فاصله مرکز تا مرکز چرخ ها
1,484		عقب (mm)	
854		جلو (mm)	فاصله نوک سپر تا مرکز چرخ
791		عقب (mm)	

وزن خودرو

جدول ۳- وزن و ظرفیت خودرو

اندازه ها		توضیحات	
۱/۵ لیتری با گیربکس AT	۱/۵ لیتری با گیربکس دستی	مدل خودرو	
۱,۲۱۵	۱,۲۴۵	وزن خودرو بدون بار و سرنشین (kg)	
۷۴۳	۷۷۶	اکسل جلو (kg)	وزن وارده به اکسل‌ها بدون بار و سرنشین
۴۷۲	۴۶۹	اکسل عقب (kg)	
۳۷۵		حداکثر وزن قابل تحمل (شامل سرنشینان) (kg)	
۷۳۹	۷۳۶	حداکثر وزن خودرو با بار و سرنشین (kg)	
۱,۵۹۰	۱,۶۲۰	اکسل جلو (kg)	حداکثر وزن وارد شده به اکسل‌ها با بار و سرنشین
۸۵۱	۸۸۴	اکسل عقب (kg)	
۱,۲۹۰	۱,۳۲۰	وزن خودرو در حین رانندگی (kg)	
۷۸۲	۸۱۵	اکسل جلو (kg)	توزیع وزن وارده به اکسل‌ها در حین رانندگی
۵۰۸	۵۰۵	اکسل عقب (kg)	
۸۵۶	۸۸۹	اکسل جلو (kg)	حداکثر وزن قابل تحمل اکسل‌ها
۷۴۴	۷۴۱	اکسل عقب (kg)	
۵		ظرفیت سرنشین (شامل راننده) (نفر)	

ویژگی‌های فنی خودرو

جدول ۴- ویژگی‌های فنی خودرو

اندازه‌ها		توضیحات	
۱/۵ لیتری با گیربکس AT	۱/۵ لیتری با گیربکس دستی	مدل خودرو	
۱۸۶	۱۷۸	حداقل فاصله خودرو از زمین (mm)	
۱۸۶	۱۷۸	فاصله نقطه مرکزی اکسل‌ها با زمین (mm)	
۲۰۳	۱۹۶	حداقل فاصله تعلیق جلو از زمین (mm)	
۳۴۲	۳۴۲	حداقل فاصله تعلیق عقب از زمین (mm)	
۱۰/۵		چرخش به راست (m)	حداقل قطر دور زدن
۱۰/۵		چرخش به چپ (m)	
۲۴	۲۳	حداکثر شیب قابل قبول جاده برای قسمت جلو (°)	
۳۲	۳۲	حداکثر شیب قابل قبول جاده برای قسمت عقب (°)	
۲۳	۲۳	بدون بار (°)	زاویه رمپ‌خور
۲۰	۲۰	با بار (°)	
۱۶۰	۱۷۰	حداکثر سرعت خودرو (km/h)	
۴۰		حداکثر شیب جاده (%)	

ویژگی‌های
فنی حرکت
خودرو

مشخصات سرعت

ویژگی‌های فنی موتور

جدول ۵- ویژگی‌های فنی موتور

SQRE4G15B	تیپ موتور
موتورعمودی، سیلندرخطی، خنک شونده باآب، زمانه، یک میل سوپاپ بالای سیلندر	نوع موتور
۷۷,۴	قطر دهانه سیلندر (mm)
۷۹,۵۲	کورس پیستون (mm)
۱,۴۹۷	حجم جابجایی موتور (ml)
۱۱,۴۱	نسبت تراکم
۷۸	قدرت اسمی موتور (kw)
۶۰۰۰	دور موتور برای قدرت اسمی موتور (r/min)
۷۸	حداکثر قدرت موتور
۶۰۰۰	دور موتور برای حداکثر قدرت موتور (r/min)
۱۳۵	حداکثر گشتاور موتور (N.m)
۲,۷۵۰	دور موتور برای حداکثر گشتاور موتور (r.min)

مصرف سوخت

مدل خودرو	سیکل شهری (لیتر در ۱۰۰ کیلومتر)	سیکل برون شهری (لیتر در ۱۰۰ کیلومتر)	سیکل ترکیبی (لیتر در ۱۰۰ کیلومتر)
X22 (مجهز به گیربکس اتومات)	10.4	6.7	8
X22 (مجهز به گیربکس دستی)	9,4	6.2	7.4

*میزان مصرف سوخت خودرو ارتباط مستقیمی با شیوه رانندگی، شرایط جاده ای، شرایط آب و هوایی، میزان بار وارده به خودرو، استفاده از تجهیزات جانبی و نحوه استفاده و نگهداری خودرو دارد.

مشخصات گیربکس

جدول ۶ - گیربکس دستی

QR515MHF	مدل گیر بکس	
۳,۰۴۵	دنده ۱	نسبت دنده گیربکس
۲,۰۵۰	دنده ۲	
۱,۴۴۶	دنده ۳	
۰,۹۶۹	دنده ۴	
۰,۷۲۵	دنده ۵	
۳,۳۶۴	دنده عقب	
۴,۰	دیفرانسیل	

جدول ۷ - مشخصات گیربکس اتوماتیک

QR416AHA	مدل گیر بکس	
۲,۸۴۸	دنده ۱	نسبت دنده گیربکس
۱,۵۵۳	دنده ۲	
۱,۰۰۰	دنده ۳	
۰,۷۰۱	دنده ۴	
۲,۳۴۴	دنده عقب	
۴,۰۵۳	دیفرانسیل	

جدول ۸- سیستم سوخت‌رسانی

SQRD4G15B	تیپ موتور	
بنزین بدون سرب	نوع سوخت	
عدد اکتان ۹۲ یا بالاتر	عدد اکتان	
باک پلاستیکی	نوع	باک
۵۰ لیتر	ظرفیت	
پمپ بنزین برقی	پمپ بنزین	

انتخاب سوخت

فقط از بنزین با مشخصات ذکر شده در جدول بالا استفاده کنید.

توجه

- استفاده از بنزین با عدد اکتان پایین‌تر می‌تواند به موتور آسیب برساند.
- فقط از بنزین بدون سرب استفاده کنید. بنزین سرب‌دار باعث کاهش کارایی و راندمان کاتالیست کانورتور و عملکرد غیر عادی سیستم اگزوز می‌شود.

سیستم روغن کاری

جدول ۹- سیستم روغن کاری

SQRD4G15B			تیپ موتور
۴,۲-۴,۳ L			ظرفیت روغن موتور
API5W -30	API15W-40	API10W-0 4	نوع روغن موتور

توجه

- از روغن موتورهایی که دارای مشخصات ذکر شده در بالا هستند، استفاده کنید تا موتور خودرو آسیب نبیند.
- اجازه ندهید که میزان و سطح روغن موتور ریخته شده از علامت حداکثر روی گیج روغن فراتر رود.
- مواد افزودنی به روغن موتور اضافه نکنید، در غیر این صورت، موتور آسیب خواهد دید.



سیستم خنک کننده

جدول ۱۰ - سیستم خنک کننده

X22	مدل خودرو
رادیاتور با لوله های آلومینیومی	نوع رادیاتور
حجم مایع خنک کننده ۷/۸ لیتر می باشد که حاوی آب خالص و ماده افزودنی G11 به نسبت ۴۷:۵۳ می باشد. حداکثر برودت قابل تحمل برای ضدیخ ۴۰ - درجه سانتی گراد است.	مایع خنک کننده

سیستم جرقه زنی

جدول شماره ۱۱ - سیستم جرقه زنی

SQRD4G15B	مدل موتور
FR7DTC	مدل شمع موتور

توجه

- از شمع موتور با مشخصات ذکر شده استفاده کنید.
- دهانه شمع را خودتان تنظیم نکنید.

سیستم تعلیق

جدول شماره ۱۲ - سیستم تعلیق

X22	مدل خودرو
تعلیق مستقل از نوع مک فرسون به ارتفاع غیر قابل تنظیم، دارای فنر لول و کمک فنر تلسکوپی ومیل تعادل.	تعلیق جلو
تعلیق مستقل با اکسل پیچشی، ارتفاع غیر قابل تنظیم، دارای فنر لول و کمک فنر تلسکوپی	تعلیق عقب

سیستم فرمان

جدول ۱۳ - سیستم فرمان

مدل خودرو	مجهز به گیربکس دستی	مجهز به گیربکس AT
قطر غربلیک فرمان (mm)	۳۷۴	
نوع سیستم فرمان	هیدرولیکی	
نوع جعبه فرمان	شانه ای - پینیونی	
روغن هیدرولیک فرمان	نوع روغن ATF III ، روغن را تا رسیدن سطح آن به بین علامه "MAX" و "MIN" پر کنید.	
نوع تلسکوپی فرمان	قابل تنظیم دارای خاصیت جذب ضربه	
حدود حرکتی غربلیک فرمان	چرخ بیرون پیچ	۳۸.۸۲ °
	حداکثر زاویه گردش فرمان	۳۸.۸۲ °
	تعداد دور غربلیک فرمان	۱.۵۲۵
	سمت چپ	۱.۵۲۵
	سمت راست	

سیستم ترمز

جدول ۱۴ - سیستم ترمز

مدل خودرو	X22
ترمز	چرخ جلو
	چرخ عقب
بوستر ترمز	
ترمز دستی	
روغن ترمز	نوع روغن DOT-۴ . روغن را تا رسیدن سطح آن به مابین علامه «MAX» و «MIN» پر کنید.

زوایای چرخ‌ها

جدول ۱۵-زوایای چرخ‌ها (بدون بار)

مقادیر	عنوان	
X22	مدل خودرو	
$-0^{\circ}36' \pm 30'$	کمبر	چرخ جلو
$4^{\circ}03' \pm 45'$	کستر	
$12^{\circ}17' \pm 45'$	کینگ‌پین	
$0' \pm 5'$ (Single side)	تواین	چرخ عقب
$-1^{\circ}30' \pm 30'$	کمبر	
$0^{\circ}10' \pm 20'$ (Single side)	تواین	
3 m/km	انحراف از مسیر مستقیم	

چرخ و تایر

جدول ۱۶-چرخ و تایر

X22	مدل خودرو	
205/55R16	مشخصات تایر	
16 × 6.5J	مشخصات رینگ	
230	چرخ جلو	فشار باد چرخ‌ها در حالت سرد و بدون بار (KPa)
220	چرخ عقب	
420	چرخ زاپاس	
110 ± 10 N.m	گشتاور پیچ چرخ (N.m)	

ظرفیت مایعات

جدول ۱۷ - ظرفیت مایعات و نوع آن

نوع	ظرفیت	نام	
C6AT-15 (ATF)	6.58 ± 0.23 L	QR416AHA	روغن گیربکس
API GL-4 75W-90	2.3 ± 0.1 L	QR515MHF	
نسبت اختلاط آب و ماده شوینده: ۲۰:۱	3.5L	مایع شیشه‌شور	

باتری

جدول ۱۸ - باتری

مدل	نام
12 V, 60 AH	باتری

فکس	تلفن	کد شهر	آدرس	کد نمایندگی	شهرستان	استان	MTRM	نام نمایندگی	ردیف
4460400	4460404-45	021	تهران، انبهای اهوران ستای، نرسیده به تقاطع نیایش، پلاک 3	1	تهران	تهران	✓	نمایشگاه مرکزی 1	1
44197989 - 90	44197989 - 90	021	تهران، گلپوستر 14، جاده مخصوص کرج، جنب نیمه ایران، گورچه 46	2	تهران	تهران	✓	نمایشگاه مرکزی 2	2
44197989 - 90	44197989 - 90	021	تهران، گلپوستر 14، جاده مخصوص کرج، جنب نیمه ایران، گورچه 46	100	تهران	تهران	✓	نمایشگاه مرکزی	3
44904191	44904191	021	مرکز تعمیرات خودرو مدل 110 و مرکز صافکاری و نقاشی، گلپوستر 11، جاده مخصوص کرج، روزدوی، فروشگاه سپه، انبهای، خیابان ساسام	101	تهران	تهران	✓	نمایشگاه مرکزی	4
36243179، نمایشگاه	36243334-36244036-1، تعمیرگاه: 36540200، نمایشگاه: 37712229، 2	031	نمایشگاه، کرج، حکم نظامی، بین چهارراه و پل قالی - تعمیرگاه: آل، جاده شیراز، مقابل شهرک آرمین، مدیران خودرو، نمایشگاه دو اسفغان، خیابان اتسنگاه، بعد از چهارراه مطهری، جنب بانک سپه	113	اسفهان	اسفهان	✓	بیل	5
22528384	22528383	021	تهران، کج رسالت شرق به غرب، قبل از چهار راه مخدیه، جنب ک علائی، پ 8	114	تهران	تهران	✓	علی - کاروان	6
33764849	33759434 33759307	013	رشت، جاده انزلی، بلوار دیمرو روزدوی، اتاق پارکینگ	115	رشت	گیلان	✓	سینا سیر قوامی	7
33339291، نمایشگاه، تعمیرگاه: 32351031	32328956، 32330311، نمایشگاه: 32332462، تعمیرگاه: 32351031، 32366777	017	کج شهید بهشتی، جنب پل شماره 320، خیابان امام خمینی، غربی، بعد از سه راه شاه، جنب نمایندگی ایران خودرو	120	تویران	گلستان	✓	حسنت اله درمائی متعلق	9
32316678	32312227-8	058		136	بجنورد	خراسان شمالی	✓	بهروز سامانی	10

غلبندگی خدمات پس از فروش

غلبندگی فروش و خدمات پس از فروش

غلبندگی فروش

جهت دریافت اطلاعات کامل و به روز رسانی شده نمایندگی های ارائه دهنده خدمات پس از فروش به وبسایت www.mvmco.ir مراجعه نمایید

لیست نمایندگی های فروش و خدمات پس از فروش شرکت مدیران خودرو

راههای استفاده از خودروی سواری X22 - فصل دهم

ردیف	نام نمایندگی	MVM	استان	شهرستان	کد نمایندگی	آدرس	کد شهر	تلفن	فکس
11	احمد زرگی پور	✓	کرمان	کرمان	138	نمایندگه شهید (1) کرمان، بلوار شهید صدوقی، خیابان ابو رفعت، پلاک 67، فروش و خدمات پس از فروش شعبه (2) کرمان، بلوار قدس، بلوار بوستان، پلاک 12	034	رئیس‌نگاره: 1- 32532450 - 32521024- رئیس‌نگاره: 2- 32510012 تعمیرگاه: 32518206 - 32517361	32530267
12	محمد رضا حویث	✓	قزوین	شیراز	141	خ سلمان فارسی، جنب پمپ بنزین	071	37302127	37302116
13	علی امامیان	✓	کرمان	بم	143	نمایندگه (1) و تعمیرگاه: بم، کمربندی، مطهری، خ ابوالمفضل نمایندگه (2): زرگان، «خیابان ابت ...» طابعه ای	034	(1) - 44321025 (2) - 09133444889	44317896
14	سید محمد میرزحی	✓	قزوین	قزوین	145	قزوین، دوراهی همدان - بلوار تارکستان روبروی پمپ آب	028	نمایندگه: 31- 33564730 تعمیرگاه: 33556365	33563311
15	حاجیک رستمپور - علی فخر	✓	تهران	تهران	150	تهران، میدان رسالت، خیابان فرجام شرقی مقابل خ صالح، پلاک 388	021	77884141 77869023	77297359
16	حبیب الله فرجادی فر	✓	همدان	ملایر	152	ملایر - بلوار بعثت، میدان نیروی انتظامی	081	32222231	32232231
17	محمد رضا امیرایی عباس آلهی	✓	کرمان	رفسجان	156	بلوار امام رضا، جنب نمایندگی سایپا	034	نمایندگه: 2- 34287710 تعمیرگاه: 34287711	34283531
18	مصطفی شاهپوری	✓	مرکزی	اراک	158	خیابان شریعی، حداقل پمپ بنزین و شورای حل اختلاف	086	32247106 32218080	32230518
19	بهنام رضایی	✓	چهارمحال و بختیاری	شهرکرد	163	خیابان قدوسی جنوبی، مجتمع فن آوران خیابان اول ساختمان مدیران خودرو	038	32277380	32273089
20	ابدرحالی	✓	اردبیل	اردبیل	164	نمایندگه: همدان، چهار راه روی دروازه تاسین اجتماعی، تعمیرگاه: ارسیل، میدان چهارم، جنب چهارم کمپوزی.	045	نمایندگه: 33813289 تعمیرگاه: 33823092	33812231

نمایندگی خدمات پس از فروش

نمایندگی فروش و خدمات پس از فروش

نمایندگی فروش

جهت دریافت اطلاعات کامل و به روز رسانی شده نمایندگی های ارائه دهنده خدمات پس از فروش به وبسایت www.mvm.co.ir مراجعه نمایید



ردیف	نام نمایندگی	MVM	استان	شهرستان	کد نمایندگی	آدرس	کد شهر	تلفن	فکس
21	نامی حسن کمال زاده - احمد محمدسیان	✓	هریزگان	بندرعباس	168	بلوار امام خمینی مقابل پمپ بنزین پالان، جنب محلات دوجتال	076	33661385	33661425
22	عبدالعقی قفیه نصیری	✓	مازندران	چالوس	169	بلوار امام رضا، تعمیرگاه کاسین	011	تعمیرگاه: 52250886- تعمیرگاه: 52252386-52253886	52251886
23	فرهاد دهنی	✓	گلستان	گنبد	173	گنبد کاروس - میدان بسج - ابتدای جاده سیوردهت - بعد از ایوان خودرو	017	33540450	33559414
24	ابراهیم قلی یوز	✓	مازندران	آمل	177	خیابان تهران (هران)، برسدیه به پلینس راه قدیم، روبروی پل روگذر	011	44250821 - 44240555	44229743
25	علی ثانی حدیدی	✓	سیستان بلوچستان	زاهدان	180	نمایندگی (1) و تعمیرگاه: زاهدان - خیابان شهبه طیبانی، شهید سلیمانزاده و نمایندگی (2): زاهدان، خیابان خرمشهر، خرمشهر 10	054	نمایندگی (1): 33515480- تعمیرگاه: 33515490 نمایندگی (2): 33426467	33515441
26	محموده جلایی	✓	گلستان	گورگان	184	نمایندگی: گورگان، خیابان شهید بهشتی، روبروی گوجه ساف، جنب مرکز تحقیقات کشاورزی، تعمیرگاه: گورگان، خیابان شهید بهشتی، انبهای بلوار چرحان، روبروی شرکت گواہ	017	نمایندگی: 32145607-32177321 تعمیرگاه: 32145801	نمایندگی: 32177322 تعمیرگاه: 32159228
27	سید سعید امامی صیدنی	✓	خراسان رضوی	مشهد	190	نمایندگی: مشهد، خیابان تقی زاده، خیابان پیار، پلاک 67، تعمیرگاه: بزرگراه آسمانی بعد از بیمارستان رضوی، نشن آزادی 103	051	نمایندگی: 380653- 38540018-19 تعمیرگاه: 36581671-36575025	نمایندگی: 38590904 تعمیرگاه: 36575026

نمایندگی خدمات پس از فروش

نمایندگی فروش و خدمات پس از فروش

نمایندگی فروش

جهت دریافت اطلاعات کامل و به روز رسانی شده نمایندگی های ارائه دهنده خدمات پس از فروش به وبسایت www.mvmco.ir مراجعه نمایید

لیست نمایندگی های فروش و خدمات پس از فروش شرکت مدیران خودرو

راهنمای استفاده از خودروی سواری X22 - فصل دهم



تلفن	کد شهر	آدرس	کد نمایندگی	شهرستان	استان	MTM	نام نمایندگی	ردیف
6601 2125 (1) 77126172 (2)	021	شعبه 1 تهران - خیابان آزادی بلوار استاد معین استای طوس شرقی، پلاک 559 شعبه 2: فلکه چهارم تهرانپارس - خیابان وفادار شرقی - جنب آموزشگاه رانندگی اصناف - پلاک 1056	193	تهران	تهران	✓	سهراب خودروی	28
52321713	061	خوزستان - ماهشهر - انتهای خیابان امام - به طرف جاده صدقی جان	204	ماهشهر	خوزستان	✓	عبدالکریم باسین صدقی	29
54270105	011	نمایندگی: تکاب، خیابان چالوس، جنب هتل ایرتلور - ممبوتاه، تکاب - خیابان چالوس - جنب اداره منابع طبیعی	207	تکاب	مازندران	✓	ابراهیم کربایی	30
33489902	023	نمایندگی و تعمیرگاه (1) سمنان، بلوار معلم و صنعت خودروی شوکت نفت، نمایندگی (2) گیمسار، بلوار راه آهن، جنب فلانکگاه پیم نور	212	سمنان	سمنان	✓	الیه الساعات رجعی هاشمی	31
38534706 (1) نمایندگی (2) و تعمیرگاه : 38214703	051	نمایندگی (1) -6- 38534704 -6- نمایندگی (2) و تعمیرگاه : 38221400	216	مشهد	خراسان رضوی	✓	شرکت صنعتی گنیمیر خراسان	32

نمایندگی خدمات پس از فروش

نمایندگی فروش و خدمات پس از فروش

نمایندگی فروش

جهت دریافت اطلاعات کامل و به روز رسانی شده نمایندگی های ارائه دهنده خدمات پس از فروش به وبسایت www.mtm.co.ir مراجعه نمایید

ردیف	نام نمایندگی	MVM	استان	شهرستان	کد نمایندگی	آدرس	کد شهر	تلفن	فکس
33	محمد بنیف	✓	آذربایجان شرقی	تبریز	217	نمایندگاه (صنعتی) تبریز، اتراب تبریز، دروازه تهران، 200 متری پالاس آرکس تبریز نمایندگاه (صنعتی) ۱۵، تبریز، خیابان راه آهن، پلینتر از چهارراه قللران، تبریز نمایندگاه تبریز، پالاس آرکس میدان اسفند شهرویار (همل مومرا)، پالاس آرکس ایستگاه CNG، جنب ورودی ایوان گلگانی، تعمیر و تحویل خودرو واردات لیتیک، تبریز، بعد از میدان بسج، تبریز میدان اسفند شهرویار همل مومرا، شرکت تلاش خودرو ایرانیا نشانی: اتراب آرکس سنبل و پلاک، تبریز، جاده اتل علی، گلشهر، روبروی بوج شهران	041	نمایندگاه: 33337070 نمایندگاه: 34437070 تعمیرگاه: 36379005	33326654-1 نمایندگاه: 34447437 تعمیرگاه: 33300350
34	چنگیز ابوالقاسمی محمود	✓	آذربایجان غربی	ارومیه	218	ارومیه، بلوار شهید باهنر، ترانسه راه دحلیات پ 678	044	32777996	32773269
35	ابوالفضل الهیانی مرز	✓	البرز	کرج	226	کرج، خیابان شهید بهشتی، تبریزیه به خیابان دانشگاه، حصارک پ 68	0263	4568522-23	4568524
36	اصغر ابوالمنش	✓	کرمان	کرمان	227	نمایندگاه: کرمان، بلوار شهیر، بعد از کوچه شماره یک - تعمیرگاه: جاده تروف آباد، کوچه قائم، ۱۷ فرعی، ۵، سمت راست	034	نمایندگاه: 32439045 تعمیرگاه: 32739233	32439046
37	حسین زاهدی	✓	اصفهان	اصفهان	228	اصفهان، خ امام خمینی، جنب پل خرازی، مقابل پارک قاسمیان	031	33323238	3332903
38	امیر ادلی	✓	قم	قم	229	قم، میدان آرگان - بلوار شهید بهشتی، ورودی بیمارستان شهید بهشتی	025	36603051 36636630	36636254
39	فرزاد السخیر	✓	فارس	مرودشت	231	مرودشت، کمربندی بلوار چمران، مجتمع عرفان	071	48254955	4325374
40	گوروش طبریزی	✓	کهگیلویه و بویر احمد	یاسوج	232	یاسوج، میدان جهاد، بلوار سوسان، پلینس کارا فرعی 7	074	33337477	33337477

نمایندگی خدمات پس از فروش

نمایندگی فروش و خدمات پس از فروش

نمایندگی فروش

جهت دریافت اطلاعات کامل و به روز رسانی شده نمایندگی های ارائه دهنده خدمات پس از فروش به وبسایت www.mvm.co.ir مراجعه نمایید

لیست نمایندگی های فروش و خدمات پس از فروش شرکت مدیران خودرو

راهنمای استفاده از خودروی سواری X22 - فصل دهم



ردیف	نام نمایندگی	MVM	استان	شهرستان	کد نمایندگی	آدرس	کد شهر	تلفن	فکس
41	گویر خودرو سیداران (جعفر رسانی اول)	✓	خراسان رضوی	سبزوار	233	نمایندگاه، خیابان اسد ابدی نبش اسد آبادی 5 - تعمیرگاه، سپور، ضلع جنوبی میدان سپیداران	051	نمایندگاه: 44297150 تعمیرگاه: 44456300	نمایندگاه: 44297160 تعمیرگاه: 44452017
42	نادردل افکار	✓	فارس	شیراز	235	امیرکبیر پالاس (چهارراه رستمک رودوی آتشیان)	071	38427085 07138339027	38822254
43	مجدد رضا کوگی	✓	خراسان رضوی	تربت حیدریه	237	نمایندگاه (1) و تعمیرگاه: تربت حیدریه، میدان 22 بهمن نمایندگاه (2): تربت جام، خیابان امام خمینی، نبش امام خمینی 29	051	نمایندگاه (1): 852322580 تعمیرگاه: 52320203 نمایندگاه (2): 52547390	نمایندگاه (1): 52316888 نمایندگاه (2): 52547395
44	علی عالی	✓	گلستان	گوهگان	240	نمایندگاه اول: گوهگان، خیابان گمریبه، رودوی اداره کل دامپزشکی نمایندگاه دوم: آق قلا خیابان 55 گمری- بعد از کارخانه دژ سمت راست نمایندگی عالی 340	017	نمایندگاه: 32436700 تعمیرگاه: 32440399 نمایندگاه 2: 01794531443	329426713
45	بیان خودرو زین	✓	گیلان	رشت	244	نمایندگاه و تعمیرگاه: کولمور 3 جاده رشت انزلی - جنب کوچه سندی نمایندگاه دوم: رشت، بل خیابان، ابتدای گمریبه خرمشهر	013	نمایندگاه: 34491754 نمایندگاه (1): 33850333 نمایندگاه (2): 33850444	34491754

نمایندگی خدمات پس از فروش

نمایندگی فروش و خدمات پس از فروش

نمایندگی فروش

جهت دریافت اطلاعات کامل و به روز رسانی شده نمایندگی های ارائه دهنده خدمات پس از فروش به وبسایت www.mvm.co.ir مراجعه نمایید



ردیف	نام نمایندگی	MVM	استان	شهرستان	کد نمایندگی	آدرس	کد شهر	تلفن	فکس
46	نامی - حدیدی	✓	تهران	تهران	246	نمایندگه شمیه (1) ج آزاد، نرسیده به میدان آردی، روبروی ایران قلم پ 559 نمایندگه شمیه (2) خیابان قاضی - جنب وزارت کشور تعمیرگاه (1) طبرستان - خیابان تیموری، نرسیده به تقاطع شیخ فضل الله، روبروی فل آوری شریف، پلاک 241 تعمیرگاه (2) کیلومتر 13 جاده قدیم، روبه روی دایر خودرو	021	نمایندگه (1) 66008360 - نمایندگه (2) 6603566 - تعمیرگاه (1) 88995300 - تعمیرگاه (2) 66534217-18 - 66281477 - (2)	نمایندگه (1) 66035836 - نمایندگه (2) 33794676 - تعمیرگاه 66551944 -
47	محسن مرادی میراصمدی	✓	کردستان	سنندج	248	نمایندگه سنندج، میدان جهاد، روبروی شرکت گاز، تعمیرگاه سنندج، کیلومتر یک پلیس راه همدان، جنب اداره کل دامپزشکی	087	نمایندگه: 33726200 - تعمیرگاه: 33383146 -	33383131
48	جهانگیر نارنجی		اصفهان	کاشان	253	کاشان، بلوار قطب زینبی، روبروی شهرک صنعتی	031	55454174 55460159	55460159
49	یعقوب و صمد رهبران صفایی	✓	آذربایجان شرقی	تبریز	259	تبریز، کوچه ولیمیر، خیابان خورگانه، نرسیده به فلکه تختی، تعمیرگاه دققی	041	33306979 33314241	3330040
50	محمد عثمان	✓	یزد	یزد	261	نمایندگه یزد، میدان انبئی، بلوار دانشجو، جنب بانک مسکن، تعمیرگاه یزد، بلوار آرکان، جاده فرودگاه، جنب هتل آرکان	035	نمایندگه: 37252151 - تعمیرگاه: 37201682 -	37253152 - نمایندگه: تعمیرگاه: 37201681 -
51	علیرضا جمالی	✓	مازندران	بابل	262	بابل، کیلومتر 1 جاده بابل به قائمشهر	011	32257661 -2	32251528
52	حسین خواجوندی	✓	البرز	کرج	264	جاده فردیس، ایستگاه 110 بخش کوجه 32 دوردروی درونگاه پارس	026	36600301	36649545
53	علی آفر گیمی	✓	خراسان	اعزاز	265	نمایندگه اول اعزاز سه راه خرمشهر، خیابان انقلاب، روبروی کلاسی شماره 19 نمایندگه دوم، اهوراگیاپارس، خیابان بهلول غیبی، قبل اریل شمیه، میدان فریاد	061	نمایندگه (1) 33799414 - نمایندگه (2) 33337540 -	33799413

جهت دریافت اطلاعات کامل و به روز رسانی شده نمایندگی های ارائه دهنده خدمات پس از فروش به وبسایت www.mvm.co.ir مراجعه نمایید

ردیف	نام نمایندگی	MTM	استان	شهرستان	کد نمایندگی	آدرس	کد شهر	تلفن	فکس
54	حسن بولنده خوزانی	✓	اصفهان	خمینی شهر	266	نمایندگی: خمینی شهر، بلوار شهید امیری - اصفهان، روبروی داروخانه کفر هرجوج - نمایندگی: خمینی شهر، بلوار آرگان - جنب سازمان تامین اجتماعی	031	نمایندگی: 3360186، نمایندگی: 33644482، نمایندگی: 33644483	نمایندگی: 33656693 - نمایندگی: 33644483
55	سید علیرضا سناسی	✓	خراسان رضوی	مشهد	268	نمایندگی: مشهد، بلوار گل آلود، بعد از پل سهند، برسدیمه به وکیل آباد 23 - نمایندگی: مشهد، بلوار صد متری، بین پست نمایندگی: مشهد، بلوار صد متری - کارو میدان خیم	051	نمایندگی: 36018133، نمایندگی: 37576606 - 37553900	37528800
56	محمد فاروق اندی	✓	کردستان	سنقر	269	نمایندگی: سنقر، 11 سبزه (1) سفیر خیابان 22 پهن، جنب بانک سپه، 185 نمایندگی: سنقر، گلرود 2 جاده بوکان، جنب پاسگاه انگلیسی، پلاک 18 شعبه (2) قوش، خانه، میدان شورا، جاده سورقشت، جنب هتل اریک	087	(نمایندگی: (1) 36222048 - نمایندگی: 3621382، 34239579 (2)	36222086 (1) 34239580 (2)
57	اسماعیل بنی ریشم	✓	گیلان	استار	273	نمایندگی و تعمیرگاه: (1) کمربندی استار، به سمت اردبیل - روبروی سه راهی پانجه سرا، جنب پارکینگ شاهه روزی بی ریشم نمایندگی: (2) تالش، خیابان امام، خیابان شهید رجایی، برسدیمه به سه راه سید نیکی	013	نمایندگی: (1) 44831001 - 2، تعمیرگاه: 44830284، نمایندگی: (2) 44239293، 44239248	44830290
58	رصد خودرو (حامد فرجنده حالا)		آذربایجان شرقی	مرغه	274	مرغه، جنب میدان مادر، جنب نمایندگی سایپا	041	37276868	37276871
59	ابیر حسین الهیاری	✓	خو	کرمنازه	276	نمایندگی: کرمنازه، چهارراه آتش نشانی، پیش فوج صابن تبریز - نمایندگی: کرمنازه، خیابان اربابی، پلاک آر پلاک مسکن	083	نمایندگی: 38249996، نمایندگی: 38258741 - 2، تعمیرگاه: 38258741	38249997 - نمایندگی: 38226130

نمایندگی خدمات پس از فروش

نمایندگی فروش و خدمات پس از فروش

نمایندگی فروش

جهت دریافت اطلاعات کامل و به روز رسانی شده نمایندگی های ارائه دهنده خدمات پس از فروش به وبسایت www.mtm.co.ir مراجعه نمایید



ردیف	نام نمایندگی	MVM	استان	شهرستان	کد نمایندگی	آدرس	کد شهر	تلفن	فکس
60	عماد اعتمادی	✓	چهارمحال و بختیاری	بروجن	278	بروجن، انبوی بلوار مدرین، نبش بلوار ساحلی	038	34239281-2	34239280
62	اسماعیل جعفری اوزهجوفی	✓	تهران	شهریار	281	نمایندگانه شهریار- روبروی شرکت اداری نبش شوک شهید عابدینور نبش غزل یک- پلاک 5 نمایندگانه شهریار- بلوار شهید گلر- روبه روی تالار الماس غرب- پ 85	021	نمایندگانه: 65321388 تعمیرگاه: 65321399 تعمیرگاه: 65259960 65259961	65327464
63	اسمعیل حیات بخش	✓	مازندران	رامسر	284	رامسر، خیابان عباس مفرد، جنب تالار پذیرایی عربیا	011	نمایندگانه: 55253895 تعمیرگاه: 55259448	55253895 نمایندگانه: 55253895
64	رسول تیمور	✓	فارس	شیراز	285	نمایندگانه و تعمیرگاه: شیراز، بلوار امیرکبیر، جنب معابرات امیرکبیر، نمایندگانه: 2، شیراز، خیابان بوق، روبروی کوچه 10، ساختمان آرشیا	071	نمایندگانه: 32230567-9 تعمیرگاه: 38224821 تعمیرگاه: 38333114-8	32341926 نمایندگانه: 38224821 نمایندگانه: 32320571-12
65	محمدرضا چراغیان	✓	همدان	همدان	286	همدان، جلع شمالی م امام حسین (ع)	081	32645007	32645004
66	علی محمد سلحیان	✓	اصفهان	اصفهان	287	نمایندگانه، اصفهان، خیابان جی، روبروی مسجد ابو - تعمیرگاه، اصفهان، خیابان امام خمینی، بند از چهارراه شریف، روبروی خیابان درخشان	031	نمایندگانه: 33344777-3337396 تعمیرگاه: 33320494-5	33344778 نمایندگانه: 33344777 تعمیرگاه: 33320494-5
67	علی اصغر روشن	✓	مازندران	بابل	288	نمایندگانه: گرمبندی، امیرکلا - روبروی سایپا بزرگ روشن - تعمیرگاه: بابل، گرمبندی امیرکلا - جنب پست تبریز	011	نمایندگانه: 32354527 تعمیرگاه: 32352020	32354529 نمایندگانه: 32351919 تعمیرگاه:
68	محمدرضا صدرراه	✓	مازندران	امل	290	نمایندگانه و تعمیرگاه: امل (1) امل، گلوسیر 3، جاده امل به محمودآباد، جنب ووددی تالار بریلان نمایندگانه: امل - خ امام رضا (ع) - جنب پست تبریز، حاجانکاه سوخت املیا	011	نمایندگانه: 43141198 تعمیرگاه: 43141197 نمایندگانه: 43230408-2	43140757

نمایندگی خدمات پس از فروش

نمایندگی فروش و خدمات پس از فروش

نمایندگی فروش

جهت دریافت اطلاعات کامل و به روز رسانی شده نمایندگی های ارائه دهنده خدمات پس از فروش به وبسایت www.mvmco.ir مراجعه نمایید

لیست نمایندگی های فروش و خدمات پس از فروش شرکت مدیران خودرو

راهنمای استفاده از خودروی سواری X22 - فصل دهم



ردیف	نام نمایندگی	MVA	استان	شهرستان	کد نمایندگی	آدرس	کد شهر	تلفن	فکس
69	احمد امرف گنجویی	✓	کرمان	کرمان	292	کرمان بلوار مطهری احمدی سابق) ، نرسیده به میدان علی ابن ابیطالب (قرنک سابق)	034	32262300	32235119
70	رسول شفقیان	✓	زنجان	زنجان	293	نمایندگاه: م. آزادی، ج. کساروز، روبروی مدرسه دهخدا، پ 26 - تعمیرگاه: خیام شرقی، روبروی خیابان صدر جهان	024	33364625-6 تعمیرگاه: 33324380، 33324385 تعمیرگاه: 33324316	33324316
71	محمدحسین فلاحي	✓	یزد	یزد	295	نمایندگاه اول: یزد، چهارراه معلم، انحصاری بلوار باکرا، بعد از کوچه پیمارستان سوانح سوانحی	035	35260014 تعمیرگاه: 35263500، 2 نمایندگاه: 35277230-2	35253587
72	محمود کبیری افشار		کرمان	جیرفت	298	جیرفت، میدان انقلاب (میدان سپاه)، بلوار امام رضا	034	43310192 تعمیرگاه: 43310198	43264917
73	میلاد خودرو آلبرز (ایبهرز کوهی)	✓	البرز	کرج	299	کرج، خیابان شهید بهشتی، بعد از میانخانه، ضلع جنوبی، نرسیده به 45 متری کلیچ، پلاک 758	026	تعمیرگاه: 34586891 34561007 تعمیرگاه: 34534760	34586891
74	وحیده اله خادمی	✓	فارس	آباده	300	استان فارس، آباده، بلوار آردی، بعد از حواکگاه دانشگاه آزاد اسلامی نمایندگاه دوم: استان فارس، دهکده کمربندی اصفهان میراز، جنب گلزار	071	تعمیرگاه: 44340687 تعمیرگاه: 44455348، 2	44340688
75	حمید سبزواری	✓	سمنان	دامغان	304	نمایندگاه: 2)، دامغان، میدان وزوئی، جنب تعمیرگاه کامیون داران، پلاک 203	23	35241048	35241048
76	علی نوری زاده	✓	خراسان رضوی	قربان	305	بزرگراه اسلامی، به سمت قاروق، روبروی سپاه پاسداران - جنب نمایندگی سایا	051	47222771-47239935	47239936

نمایندگی خدمات پس از فروش

نمایندگی فروش و خدمات پس از فروش

نمایندگی فروش

جهت دریافت اطلاعات کامل و به روز رسانی شده نمایندگی های ارائه دهنده خدمات پس از فروش به وبسایت www.mvnm.co.ir مراجعه نمایید



ردیف	نام نمایندگی	MVM	استان	شهرستان	کد نمایندگی	آدرس	کد شهر	تلفن	فکس
77	روح اله علامزاده	✓	آذربایجان غربی	ارومیه	306	ارومیه- خیابان شیخ بهلولوت- جنب بانک سپه ، پ 602	044	32360508	32360508
78	علی توری	✓	خراسان رضوی	گنبد	308	نمایندگه گناباد، ج. بمبئی، نبش سعدی 21 تعمیرگاه گناباد، بلوار امام رضا(ع)، بعد از چابکگاه CNG	051	نمایندگه: 0-57228900 تعمیرگاه: 57220901-3	57228907
79	مهدی نادری	✓	مازندران	ساری	310	ساری، به طرف نکا، جنب رستوران حاج حسن	011	33288500	33288555
80	امون آدمی	✓	آذربایجان غربی	میهاد	311	میهاد- میدان کوهدار- نبش بانک میکائیل	044	42444350	42440437
81	خوشروز غلامحسینی	✓	اردبیل	مشگین شهر	313	گنارگد- مشگین شهر، به امر، ترسیده به کارخانه آرد	045	نمایندگه: 0-32532513 تعمیرگاه: 32532514	32532511
82	فرهاد ابدالی	✓	آذربایجان غربی	جوی	315	کیلومتر چهارده جوی- تیریز- نمایندگی مدیران خودرو	044	نمایندگه: 0-36441113 تعمیرگاه: 36441114	36450303
83	فرمان امیری	✓	گلستان	بندر ترکمن	316	بندر ترکمن ابتدای جاده گلگان	017	34482827	34482827
84	محمد شهبازی	✓	سیستان بلوچستان	خاش	318	خاش، تقاطع خیابان سعدی و آذوی	054	33726075	33721107
85	شهرام ناصبی	✓	لرستان	خرم آباد	319	خرم آباد میدان امام حسین- کیلومتر 4 جاده خورزستان	066	33401040	33408020
86	خسرو خودروزی	✓	تهران	تهران	322	تهران- کیلومتر 20 جاده قهقمر، ترسیده به سه راهی شهر قفس- جنب نمایندگی ایران خودرو	021	44991681-3	44985104
87	محمد امین نورپوچچی	✓	کرمانشاه	کرمانشاه	324	کرمانشاه- بازار قالیچه پایین تر از بیمارستان امام خمینی، پلاک 29	083	37207673-6	37207875

نمایندگی خدمات پس از فروش

نمایندگی فروش و خدمات پس از فروش

نمایندگی فروش

جهت دریافت اطلاعات کامل و به روز رسانی شده نمایندگی های ارائه دهنده خدمات پس از فروش به وبسایت www.mvm.co.ir مراجعه نمایید

لیست نمایندگی های فروش و خدمات پس از فروش شرکت مدیران خودرو

راههای استفاده از خودروی سواری X22 - فصل دهم



دفتر	نام نمایندگی	MTRM	استان	شهرستان	کد نمایندگی	آدرس	کد شهر	تلفن	فکس
88	حمید رعدالی خواجوند	✓	قم	مازندران	326	محمودآباد، بلوار امام، جنب نمایندگی گروه پهن	011	44734422	44731540
90	خسرو روشانی خواجوند	✓	ارستان	النگرود	327	نمایندگاه: النگرود، نیش میدان آزادیان (ضلع شمالی) - نمایندگاه: النگرود، بلوار شرقی، بلوار شهید رجایی، بلوار شهید روستن، بعد از شهرداری.	066	43334050 نمایندگاه: تعمیرگاه: 43324885	32633247 - 32921180 نمایندگاه: تعمیرگاه: 32912585
91	علی محتشم ماهایی	✓	کرمان	کرمان	328	نمایندگاه: (1) و تعمیرگاه: کرمان، بلوار شهید صدوقی، بعد از پل راه آهن، و دوروی، بلوار امام رضا نمایندگاه: (2)، سیرجان، بلوار سید جمال الدین، دوروی، محل گلچکان	034	833617999-1 نمایندگاه: 32617993 نمایندگاه: 42268953	32617993
93	بهیبه ستاری شهریاری	✓	کرمان	سیرجان	330	سیرجان، ابتدای بلوار تهران، دوروی گمرک، جنب پیپ بئین 110	034	58449283-4	42239007
95	مسعود کزروقی	✓	اردبیل	اردبیل	335	اردبیل، خیابان جام جم، جنب بانک سپه	045	33811620	33811579
96	حسین ستاری	✓	خراسان رضوی	نیساپور	336	نمایندگاه: نیساپور، بلوار گلها - نیش گلها - مجمع ستکزی - جنب اداره اوقاف - تعمیرگاه: بلوار آزادی - دوروی پیپ بئین صخرالود	051	42218970 نمایندگاه: 42215700	42218973 نمایندگاه: 42215702
97	فیروزان صنعت خودرو	✓	گیلان	رشت	337	نمایندگاه و تعمیرگاه: (1) رشت، کیلومتر 3 جاده فومن، نمایندگاه: (2) رشت، خیابان لاهیجان، بعد از سه راه پاساژ سوریه	013	33593888-1 نمایندگاه: 33832406 33832831	33592014

نمایندگی خدمات پس از فروش

نمایندگی فروش و خدمات پس از فروش

نمایندگی فروش

جهت دریافت اطلاعات کامل و به روز رسانی شده نمایندگی های ارائه دهنده خدمات پس از فروش به وبسایت www.mtrm.co.ir مراجعه نمایید



ردیف	نام نمایندگی	MVM	استان	شهرستان	کد نمایندگی	آدرس	کد شهر	تلفن	فکس
98	جمشید بهاربان	✓	مازندران	قائمشهر	338	نمایندگه و تعمیرگاه (1) اقامه شهر کابلوتر 2 چاده سواکوه نمایندگه (2) قائمشهر میدان امام ، بعد از پمپ بنزین شعبانی روبروی قلمبه ، جنب بل عالیوپایه .	011	نمایندگه (1) : 42259898 تعمیرگاه : 58480321 42283185 نمایندگه (2) : 42259898	نمایندگه (1) : 42283185 نمایندگه (2) : 42259898
99	نوبید یوسعد	✓	تهران	تهران	342	نمایندگه (1) و تعمیرگاه: بلایش غرب-کندرو ساری-بعد از خروجی ساری جنوب خ متقاطع-انتهای کوچه ششم-پیش پمپ بنزین نمایندگه (2) : سادات آباد-پالین ترام کتاب خ کوهستان-خ احسان چوبی 22 پ نمایندگه (3) : میدان وگ خیابان ملاصدرا(الی) 25	021	نمایندگه (1) : 44874263 تعمیرگاه : 44874263 نمایندگه (2) : 22342717 نمایندگه (3) : 88059017	نمایندگه (1) : 44874379 نمایندگه (2) : 22342669 نمایندگه (3) : 88059018
101	محمد توده دهقان	✓	البرز	هشتگرد	349	هشتگرد-خیابان صنعت به سمت میدان سیج-بعد از پارک مامور	026	44229816	44225552
102	اسدالله خواجه وند بدیعی	✓	تهران	تهران	350	شعبه (1) فروش و خدمات پس از فروش : خیابان انقلاب ، بل جوی به سمت بیمارستان ، انتهای بل ، سمت راست شعبه (2) : فروش ، تهران ، خیابان کرمعلی ، پالین ترام چارشرایر ، جنب تاک مسکن ، پلاک 326	021	نمایندگه : 77527512 - تعمیرگاه : 77527518 77623168-77608589 -77680547-77680546	77680548
103	افسون لطفی پور	✓	تهران	تهران	353	شعبه (1) : تهران ، میدان بوینک ، خیابان میرزا ییلاقی ، پلاک 68 شعبه (2) : خ چهارراه هفت تیر ، بلوار دانش آموز نرسیده به چهارمصد دستگه ، جنب بانک قوامین	021	شعبه (1) : 44407070 - تعمیرگاه : 02632752032 شعبه (2) : 02632747606	44481664 (1) : شعبه : 02632747606 (2)
104	حسرو داری	✓	تهران	تهران	354	نمایندگه و تعمیرگاه : تهران ، میدان رسالت ، خیابان نیروی درانی ، پیش خیابان الزهراء ، پلاک 113	021	نمایندگه (1) : 77091086 تعمیرگاه : 77091014-15	77236773

نمایندگی خدمات پس از فروش

نمایندگی فروش و خدمات پس از فروش

نمایندگی فروش

جهت دریافت اطلاعات کامل و به روز رسانی شده نمایندگی های ارائه دهنده خدمات پس از فروش به وبسایت www.mvm.co.ir مراجعه نمایید

لیست نمایندگی های فروش و خدمات پس از فروش شرکت مدیران خودرو

راههای استفاده از خودروی سواری X22 - فصل دهم



ردیف	نام نمایندگی	MVA	استان	شهرستان	کد نمایندگی	آدرس	کد شهر	تلفن	فکس
105	هادی حق پرست سجاولی	✓	مازندران	ساری	3555	ساری، کمربندی غربی، 30متر بعد از داستانگاه علوم پرورگی	011	33360330	33361581
106	خودرو مهر بهیمبر	✓	مازندران	بابلسر	3566	بابلسر بعد از تیروی هوایی، پنجمتر منطقه کاله، نمایندگی مدیران خودرو	011	35751133-5	35751888
107	عقار خلائی		گلستان	کلانه	3577	گلستان، کلانه، بلوار شهید مدنی، مدنی 19	017	35420410	35420410
108	محمدی کی خانی		فارس	فیروزآباد	3588	فارس، فیروزآباد، ج 222 پهن، روبروی پارک ولیعمر	071	38733500	38733600
109	رضا تنگداد جمالی	✓	مازندران	فشمینهر	3600	نمایندگاه و تعمیرگاه (1) اقام شهر، جاده ساری، بلوار جهان بهاران سلمی، روبروی رستوران چالار	011	نمایندگاه: 8، تعمیرگاه: (1) 42041286 نمایندگاه: (2)، 42532556 42532557	42044834
110	روح الله شریفی	✓	فارس	لاهور	3611	نمایندگاه اول لاهور، بلوار شهید مطهری نمایندگاه دوم، پونفر، بندر گنگان، روبروی حلال احمر	071	نمایندگاه 1: 52722433 نمایندگاه 2: 37235947	52722433
111	فاضل ریحزان	✓	آذربایجان شرقی	سراب	3602	سراب، جاده ارسبار، روبروی اردوگاه شهید فهمیده، جنب نمایندگی سایپا	041	43234242	43220187
112	مرکز امر خودرو	✓	یزد	یزد	3633	یزد، بلوار افغان، میدان صنعت	035	نمایندگاه: 37212612، تعمیرگاه: 37211811، 37213333	نمایندگاه: 37204444، تعمیرگاه: 37237911
113	امور حسین مصطفیان	✓	تهران	تهران	3644	تهران، خیابان پاسداران، خیابان دولت، تقاطع خیابان دیباچی، پلاک 135	021	22766632-1	22584127
114	محمد رضا خسروانی	✓	سمنان	سمنان	3655	سمنان، میدان قوس، بلوار 15 خرداد، جنب خیابان خورشیدگانی	023	نمایندگاه 8: تعمیرگاه: 33303333	33304444

نمایندگی خدمات پس از فروش

نمایندگی فروش و خدمات پس از فروش

نمایندگی فروش

جهت دریافت اطلاعات کامل و به روز رسانی شده نمایندگی های ارائه دهنده خدمات پس از فروش به وبسایت www.mvmo.ir مراجعه نمایید



ردیف	نام نمایندگی	MVM	استان	شهرستان	کد نمایندگی	آدرس	کد شهر	تلفن	فکس
115	آسیا خودرو	✓	تهران	تهران	366	نمایندگه (1): تهران، چهارراه تهرانپارس، اول جاده املق، پلاک 1832 نمایندگه (2): تهران، خ 17 شهروز، پانزین تر از پل هفک، ایستگاه خاقانی، پلاک 965 نمایندگه (3): رودهن، به سمت آبلی، بررسیده به رستوران قلمستان	021	نمایندگه (2): 118-33023117 نمایندگه (1): 77708029 نمایندگه (3): 76516383	
116	وانیک زهرای	✓	تهران	تهران	367	نمایندگه (1): تهران، پیروزی، ابتدای سی متری نیروی هوایی، روبروی ایستگاه BRT پیروزی، پلاک 7، نمایندگه (2): تعمیرگاه تهران، خیابان همدان، بالار سه راه تهرانپارس-خیابان احمد، کوچه پنجم شرفی، پلاک 27	021	نمایندگه (1): 77421262-77421263 نمایندگه (2): 77788802 تعمیرگاه: 76791893-77340902	نمایندگه: 77981357 نمایندگه: تعمیرگاه 76791893
117	محموده افشار	✓	تهران	تهران	368	نمایندگه شعبه (1): تهران، میدان آرانتین، داخل پارک سوزنیفقی، ضلع شرقی پلاک 10 نمایندگه شعبه (2): تهران، شهرداری-میدان سیبج-سه راه ورامین-پلاک 364	021	نمایندگه (1): 86031860 86031862 نمایندگه (2): 55927242 55927904	888175341
118	حمیدرضا و حامد شکاری	✓	تهران	تهران	370	نمایندگه: تهران، میدان امام حسین، خیابان همدان، روبه رو ایستگاه فرودگاه، پلاک 1161 تعمیرگاه: تهران، میدان امام حسین، خیابان همدان، خیابان اقبال لاهوری، پلاک 254	021	نمایندگه: 77558155-6 تعمیرگاه: 33347156-33301280 33328196-6	نمایندگه: 77558156 نمایندگه: 33328196 تعمیرگاه:
119	محمدحسین قناعی		فارس	کازرون	371	کازرون، کولیترو، جاده شیراز، بعد از دانشگاه شیراز	071	42222062	42221726
120	پنجاه چهارچهارگنجر	✓	اصفهان	کاشان	372	کاشان، میدان سیبج، بلوار چهارم، خیابان سی اگم، شهرک فتح السین	031	نمایندگه: 55505336-55505335 تعمیرگاه: 55505338	55505337
121	حمیدرضا فرخنده سی الهی، علیرضا قناعی	✓	تهران	تهران	374	تهران، سه راه آذری، بعد از پل شاه، - ابتدای کاشانی، روبه سمت شیر پاسنور، پلاک 221	021	66612006-6 66651014 6604660	66612006

مبانی حقوق بیمه اتومبیل

مبانی حقوق و خدمات بیمه اتومبیل

مبانی فروش

جهت دریافت اطلاعات کامل و به روز رسانی شده نمایندگی های ارائه دهنده خدمات پس از فروش به وبسایت www.mvmco.ir مراجعه نمایید

لیست نمایندگی های فروش و خدمات پس از فروش شرکت مدیران خودرو

راههای استفاده از خودروی سواری X22 - فصل دهم



ردیف	نام نمایندگی	MVM	استان	شهرستان	کد نمایندگی	آدرس	کد شهر	تلفن	فکس
122	زایر رومالی	✓	مازندران	نگاه	375	نگاه، خیابان انقلاب، جنب نمایندگی ایران خودرو	011	34745700	34741100
123	فرخ تریلی	✓	سمنان	شاهرود	376	شاهرود، میدان امام رضا، بلوار امام رضا، جنب خیابان امام رضا مشرف	023	32221185	32229774
124	مهدی خیری	✓	البرز	کرج	377	کرج، میدان آژادگان، بلوار ملاصدرا، میدان نیوت، پلاک 617	026	34451380	34451388
126	سید علیرضا یعنی گل	✓	خراسان رضوی	مشهد	379	نمایندگه مشهد، خیابان گویش، پیش کویش 24، پلاک 364	051	نمایندگه: 33448000-1 تعمیرگاه: 33210420-1	نمایندگه: 33419580 تعمیرگاه: 33210131
127	سوالی دهانی	✓	سیستان بلوچستان	ایرانشهر	380	ایرانشهر، کیلومتر 4، جاده پیروز، مقابل بیمارستان ایران	054	نمایندگه: 37212232 تعمیرگاه: 37212233	37212040
128	محمد عالیزاده	✓	خراسان جنوبی	طبرس	381	طبرس، میدان آیت اله، واسط، طلسی	056	32817372	32123233
129	سید مسعود حشمندان	✓	همدان	نهادند	382	نهادند، منطقه اجاده بروجرد، جنب بیمارستان علمبرادری، روبروی سرحانه دولتی، پلاک 1	081	نمایندگه: 33217510	33217341
131	محسن نیسانی	✓	یزد	میند	384	میند، بلوار مدرس، 400 متر بعد از نمایندگی مدیران خودرو	035	32326162	32326162
132	بووبیر آگون	✓	هرمزگان	رودان	385	رودان، بلوار انقلاب، بعد از مسجد جامع، نمایندگی مدیران خودرو	076	42885860	42885860
133	سیاوش کریم پور	✓	خوزستان	آبادان	386	آبادان، ایستگاه 10، روبروی بانک مسری آبادان، بین پلها 90 و 91	061	53258352	53258354

نمایندگی خدمات پس از فروش

نمایندگی فروش و خدمات پس از فروش

نمایندگی فروش

جهت دریافت اطلاعات کامل و به روز رسانی شده نمایندگی های ارائه دهنده خدمات پس از فروش به وبسایت www.mvm.co.ir مراجعه نمایید



ردیف	نام نمایندگی	MVM	استان	شهرستان	کد نمایندگی	آدرس	کد شهر	تلفن	فکس
134	حسن عیوبی	✓	گیلان	لاهیجان	387	لاهیجان، میدان انتظام وپروی ستاد نیروی انتظامی	013	42234063	42234063
135	حمید قاسمی	✓	آذربایجان غربی	نقده	388	نقده، بلوار آزادی، تبریزپده به میدان دفاع مقدس، نمایندگی MVM	044	35665379 35673550	35673551
136	مسعود پوچ جاه	✓	لرستان	بروجرد	389	بروجرد، خیابان آیت الله کاشانی شمالی، نبش خیابان قزوین	066	42624796	42624705
137	رامین اوسوند	✓	خوزستان	دقوئل	390	دقوئل - خیابان 45 متری آتش نشانی - نبش کاماوز و سپاده	061	42236404	42236411
138	محمدرضا میرزاگهی	✓	اللام	اللام	391	اللام، بلوار شهید بهشتی، روبروی بهشتی، نمایندگی MVM	084	32247218 32247236	32229826
139	فصل الله کالایی	✓	اصفهان	شهر رضا	392	نمایندگه، شهرضا، میدان امام خمینی، ایستای خیابان خمینی، روبه روی بانک کشاورزی، نمایندگی MVM	031	53500457 53287415	نمایندگه: 53500457 تعمیرگاه: 53287415
140	علی موسول	✓	خوزستان	بهبهان	393	بهبهان، میدان محسنی، نبش کوی رضوان	061	52730971-2	52730973
141	دانیال مرزعه	✓	خوزستان	اهواز	394	اهواز، بلوار بهبهانی، نبش نلکه پاداه و فلکه جمهوری، جنب سربوشتی بانک ملت استان	061	35537943	35526842
142	محمدمبار پخشی	✓	ساری	ساری	395	ساری، ایستای بلوار پاسداران، بعد از گارد جنگل، روبروی کوی ام، نبش کوچه دکتر شهیدی	011	33343556	33348776

نمایندگی خدمات پس از فروش

نمایندگی فروش و خدمات پس از فروش

نمایندگی فروش

جهت دریافت اطلاعات کامل و به روز رسانی شده نمایندگی های ارائه دهنده خدمات پس از فروش به وبسایت www.mvmco.ir مراجعه نمایید

لیست نمایندگی های فروش و خدمات پس از فروش شرکت مدیران خودرو

راهمای استفاده از خودروی سواری X22 - فصل دهم



ردیف	نام نمایندگی	MTRM	استان	شهرستان	کد نمایندگی	آدرس	کد شهر	تلفن	فکس
143	محمد رضا ازرشی	✓	سیستان بلوچستان	زاهدان	396	زاهدان، میدان 15 خرداد، ابتدای میرزای شیرازی، روبروی بانک ملی	054	33444110	33414325
144	احمد غلامی گیلانی	✓	خراسان شمالی	شیروان	397	شیروان، بلوار امام خمینی، نبش چهارراه قائم	058	36222178	36236146
145	محمد رضا حاجی پور	✓	خراسان جنوبی	بیرجند	398	نمایندگاه (1): بیرجند، بلوار امام رضا نبش امام رضا 18 نمایندگاه (2): بیرجند، بلوار مدرس، نبش مدرسین 53	056	نمایندگاه (2): 32421888 32371119 32371118	32423569
146	امراه گودرزی	✓	تهران	تهران	399	تهران، میدان جمهوری، خیابان جمهوری، تقاطع رودکی، پلاک 702	021	66430048	66430238
147	عباس نجفی	✓	سیستان بلوچستان	زابل	402	نمایندگاه: زابل، بلوار امیرالمومنین، نرسیده به فلکه رستم، جنب تعاونی موقدان	054	39563216	39563218
148	علی قاسمی	✓	اصفهان	نجف آباد	403	نمایندگاه: جاده امفهان-نجف آباد، شهرک گلنشت، نبش بلوار ابوذر	031	42235019-21	42235023
149	ممتاز ضیاء	ti	خراسان غربی	ارومیه	404	نمایندگاه: ارومیه، خیابان شهید باهنر، روبروی خیابان معلم	044	33462956	33251209
150	سلمان جانی	ti	اردبیل	اردبیل	405	اردبیل، مابین ایستگاه سوسین و چهارراه حافظ نبش کوچه سماء	045	33251208	33251209

نمایندگی خدمات پس از فروش

نمایندگی فروش و خدمات پس از فروش

نمایندگی فروش

جهت دریافت اطلاعات کامل و به روز رسانی شده نمایندگی های ارائه دهنده خدمات پس از فروش به وبسایت www.amvm.co.ir مراجعه نمایید

