

راهنمای دارنده محصول



PEUGEOT 508



بِسْمِ اللَّهِ الرَّحْمَنِ الرَّحِيمِ



---

در صورت مفقود شدن دفترچه راهنمای محصول، شما می‌توانید آن را از وب سایت شرکت، به آدرس :

< [www.ikco-peugeot.ir](http://www.ikco-peugeot.ir) >

چاپ نمایید. یا با نمایندگی‌های منتخب ایکاپ مشاوره نمایید.

## خوش آمدید

این دفترچه راهنما کلیه تجهیزات موجود در کلیه انواع محصولات را شرح می‌دهد. خودرو شما متناسب با سطح تزئینات داخلی، مدل و مشخصات کشوری که در آن فروخته شده است، به برخی تجهیزات شرح داده شده در این دفترچه مجهز خواهد بود. توضیحات و اشکال به صورت الزام‌آور ارائه نشده‌اند. شرکت پژو حق اصلاح مشخصات فنی، تجهیزات و لوازم جانبی را بدون به روز رسانی این نسخه از دفترچه راهنما برای خود محفوظ می‌دارد.

این مدرک بخش لاینفکی از خودروی شماست. در صورت فروش یا واگذاری این مدرک باید به کاربر جدید واگذار شود.

از اینکه پژو ۵۰۸ را انتخاب کردید از شما سپاسگزاریم.

این دفترچه راهنما بدین منظور طراحی شده است که امکان استفاده از خودرو را در تمام شرایط برای شما فراهم کند.

## علائم کلیدی

**!** هشدارهای ایمنی

 اطلاعات اضافی

این بخش‌ها در حفاظت از محیط زیست نقش

دارند.



**مرور کلی**

**رانندگی سازگار با محیط زیست**

**۱- ابزارها**

نشانگر ابزار.....	۲۰
چراغ‌های هشدار و نمایش	۲۱
نمایشگرها.....	۳۶
سیستم‌های ثبت مسافت.....	۳۶
کامپیوتر مدیریت پیمایش.....	۴۹
صفحه لمسی.....	۵۰
تنظیم تاریخ و ساعت.....	۵۴

**۲- دسترسی**

کلید کنترل از راه دور.....	۵۸
دستورالعمل احتیاطی کنترل‌های از راه دور.....	۶۲
کلید الکترونیکی ورود و استارت بدون کلید.....	۶۴
دستورالعمل احتیاطی کلید الکترونیکی.....	۷۱
درب صندوق.....	۷۴
درب عقبی مجهز به موتور (مدل‌های SW و RXH غیر هیبریدی).....	۶۵-۶۶
اژیر.....	۷۹
شیشه‌های برقی.....	۸۲

**۳- امکانات رفاهی و کاربردی**

صندلی‌ها جلو.....	۸۶
تنظیم فرمان.....	۹۰
آینه‌ها.....	۹۱

بخاری و تهویه.....	۹۴
تهویه مطبوع دستی.....	۹۷
تهویه مطبوع دیجیتال دو بخشی.....	۹۹
تهویه مطبوع دیجیتال چهاربخشی.....	۱۰۲
بخارزدا - یخ‌زدای جلو.....	۱۰۷
بخار زدا - یخ‌زدای عقب.....	۱۰۷
بخاری/ تهویه طبق برنامه.....	۱۰۸
ملحقات جلو.....	۱۱۰
چراغ‌های خوشامدگو.....	۱۱۳
روشنایی حالت داخلی.....	۱۱۴
سان‌روف.....	۱۱۵
سانروف پانوراما (مدل‌های SW و RXH غیر هیبریدی).....	۱۱۷
کنسول مرکزی.....	۱۱۸-۱۱۹
صندلی‌های عقب.....	۱۲۰
ملحقات عقب.....	۱۲۲
ملحقات صندوق عقب (مدل‌های سواری صندوقدار).....	۱۲۳
ملحقات صندوق عقب (مدل‌های SW و RXH غیر هیبریدی).....	۱۲۴

**۴- روشنایی و قابلیت دید**

کنترل‌های چراغ‌ها.....	۱۳۰
چراغ‌های راهنما.....	۱۳۳
چراغ‌های روزانه.....	۱۳۳
روشن کردن خودکار چراغ‌های جلو.....	۱۳۴
روشنایی قابل تنظیم.....	۱۳۵
چراغ گردش.....	۱۳۶

۱۹۲	نمایشگر بازده دهنده	۱۳۷	چراغ بدرقه
۱۹۳	جعبه دنده اتوماتیک	۱۳۹	تنظیم ارتفاع نور چراغ‌های جلو
۱۹۷	سیستم توقف و استارت	۱۴۰	کنترل‌های برف پاک‌کن
۲۰۰	کمکی استارت در سربالایی	۱۴۲	برف پاک‌کن‌های حساس به باران
۲۰۱	صفحه نمایش هدآپ		
۲۰۳	تشخیص کم بادی تاير		
۲۰۵	محدودکننده سرعت		
۲۰۷	کنترل کروز		
۲۰۹	ثبت کردن سرعتها در حافظه		
۲۱۰	حسگرهای پارک		
۲۱۲	حسگرهای نقطه کور		
۲۱۵	دوربین دنده عقب		
	<b>۷- اطلاعات کاربردی</b>		
۲۱۸	سوخت		
۲۲۱	زنجیر چرخ		
۲۲۲	صفحه محافظ شرایط جوی بسیار سرد		
۲۲۳	یدک‌کشی تریلر		
۲۲۴	یدک‌کشی با میله یدک‌کشی قابل نصب سریع		
۲۲۹	تعویض تیغه برف پاک‌کن		
۲۳۱	نصب میله‌های باربند سقف		
۲۳۱	باز کردن درب موتور		
۲۳۲	موتورهای بنزینی		
۲۳۳	موتورهای دیزل		
۲۳۴	موتورهای دیزل BlueHDi		
		۱۴۶	توصیه‌های ایمنی عمومی
		۱۴۷	چراغ‌های هشدار خطر
		۱۴۷	بوق
		۱۴۷	تماس‌های اضطراری یا درخواست کمک
		۱۴۸	کنترل پایداری الکترونیکی (ESC)
		۱۵۱	کمربندهای ایمنی
		۱۵۴	کیسه‌های هوا
		۱۵۸-۱۶۰	صندلی کودک
		۱۶۱	غیرفعال‌سازی کیسه هوای سرنشین جلو
		۱۶۷	صندلی‌های کودک ISOFIX
		۱۷۳	قفل کودک
			<b>۶- رانندگی</b>
		۱۷۶	توصیه‌های رانندگی
		۱۷۸	استارت زدن - خاموش کردن موتور با استفاده از کلید کنترل از راه دور
		۱۸۲	استارت زدن - خاموش کردن موتور با استفاده از کلید الکترونیکی
		۱۸۴	ترمز دستی غیراتوماتیک
		۱۸۵	ترمز دستی برقی
		۱۹۱	جعبه دنده دستی

۲۳۵.....	بازبینی سطح مواد.....	۲۳۵.....
۲۳۸.....	بازبینی‌ها.....	۲۳۸.....
۲۴۰.....	افزودنی AdBlue® و سیستم SCR برای موتورهای دیزل BlueHDi.....	۲۴۰.....
<b>۸- خرابی خودرو</b>		
۲۴۶.....	مثلث هشدار.....	۲۴۶.....
۲۴۷.....	تمام شدن سوخت (موتورهای دیزل).....	۲۴۷.....
۲۴۸-۲۴۹.....	کیت پنچرگیری موقت.....	۲۴۸-۲۴۹.....
۲۵۴.....	چرخ یدکی.....	۲۵۴.....
۲۶۱.....	تعویض حباب چراغ.....	۲۶۱.....
۲۶۸.....	تعویض فیوز.....	۲۶۸.....
۲۷۲.....	باتری ۱۲ ولت.....	۲۷۲.....
۲۷۶.....	خارج کردن - جا زدن باتری.....	۲۷۶.....
۲۸۰.....	وضعیت صرفه‌جویی در انرژی.....	۲۸۰.....
۲۸۱.....	یدک‌کشی خودرو.....	۲۸۱.....
<b>۹- اطلاعات فنی</b>		
۲۸۴.....	موتورهای بنزینی.....	۲۸۴.....
۲۸۵.....	اوزان موتورهای بنزینی.....	۲۸۵.....
۲۸۶.....	موتورهای دیزل.....	۲۸۶.....
۲۸۸.....	اوزان موتورهای دیزل.....	۲۸۸.....
۲۹۱-۲۹۲.....	ابعاد.....	۲۹۱-۲۹۲.....
۲۹۳.....	علائم شناسایی.....	۲۹۳.....
۲۹۴.....	مصرف سوخت خودرو پژو ۵۰۸.....	۲۹۴.....



مخصوص خودروهای سواری صندوقدار



کلید کنترل از راه دور / کلید الکترونیکی ... ۷۸-۵۸  
 - باز و بسته کردن  
 - حفاظت دزدگیر  
 - استارت زدن  
 - باتری

سانروف ..... ۱۱۵-۱۱۶  
 میله‌های باربند سقف ..... ۲۳۰

برف پاک‌کن‌ها ..... ۱۴۳-۱۴۰  
 تعویض تیغه برف پاک‌کن ..... ۲۲۹

آینه‌های بغل ..... ۹۲-۹۱  
 سیستم پایش نقطه کور ..... ۲۱۴-۲۱۲

صندوق عقب  
 - باز و بسته کردن  
 - خروج اضطراری ..... ۷۷، ۷۴، ۵۹، ۶۶  
 کیت پنچرگیری موقت\* ..... ۲۵۳-۲۴۸  
 دوربین دنده عقب ..... ۲۱۵

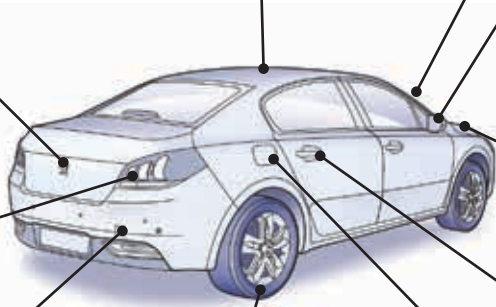

چراغ خوشامدگو ..... ۱۳۸  
 چراغ‌های نقطه‌ای آینه بغل ..... ۱۳۸  
 چراغ‌های جلو اضافی ..... ۱۳۶  
 چراغ‌های جلو اضافی ثانویه ..... ۱۳۶  
 تنظیم ارتفاع تابش چراغ جلو ..... ۱۳۶  
 تعویض حباب‌ها ..... ۲۶۳-۲۶۱

تعویض حباب چراغ ..... ۲۶۷، ۲۶۱  
 - چراغ‌های عقب  
 - چراغ ترمز سوم  
 - چراغ شماره پلاک

درها  
 - ورود و استارت بدون کلید  
 - باز کردن / بستن  
 - قفل مرکزی  
 - کنترل اضطراری ..... ۷۲-۵۸  
 هشدار خطر ..... ۸۱-۷۹  
 شیشه‌های برقی ..... ۸۳-۸۲

حسگرهای پارک ..... ۲۱۱-۲۱۰  
 میله یدک‌کشی ..... ۲۲۸-۲۲۳  
 یدک‌کشی ..... ۲۸۲-۲۸۱

تشخیص چرخ‌های کم باد\* ..... ۲۰۴-۲۰۳  
 ESC: ABS-EBFD, EBA, ASR, DSC ..... ۱۴۸-۱۵۰  
 تعویض چرخ  
 ابزارها  
 - درآوردن / جا زدن ..... ۲۶۰-۲۵۴  
 زنجیر چرخ ..... ۲۲۱  
 فشار تایرها ..... ۲۲۱

مخزن سوخت، عدم استفاده از سوخت نامناسب ۲۲۰-۲۱۸

\* بر اساس مدل خودرو

مخصوص خودروهای SW و RXH غیر هیبریدی



کلید کنترل از راه دور / کلید الکترونیکی ... ۵۸-۷۸  
 - باز و بسته کردن  
 - حفاظت دزدگیر  
 - استارت زدن  
 - باتری

سانروف ..... ۱۱۵-۱۱۶  
 سانروف پانوراما ..... ۱۱۷  
 میله‌های باربند سقف ..... ۲۳۰

برف پاک‌کن‌ها ..... ۱۴۰-۱۴۳  
 تعویض تیغه برف پاک‌کن ..... ۲۲۹

آینه‌های بغل ..... ۹۱-۹۲  
 سیستم پایش نقطه کور ..... ۲۱۲-۲۱۴

صندوق عقب  
 - باز و بسته کردن  
 - کنترل اضطراری ..... ۵۹، ۶۶، ۷۴، ۷۷  
 کیت پنچرگیری موقت ..... ۲۴۸-۲۵۳  
 دوربین دنده عقب ..... ۲۱۵

چراغ خوشامدگو ..... ۱۲۸  
 چراغ‌های نقطه‌ای آینه بغل ..... ۱۲۸  
 چراغ‌های جلو اضافی ..... ۱۳۶  
 چراغ‌های جلو اضافی ثانویه ..... ۱۳۶  
 تنظیم ارتفاع تابش چراغ جلو ..... ۱۳۹  
 تعویض حباب چراغ‌ها ..... ۲۶۱-۲۶۳

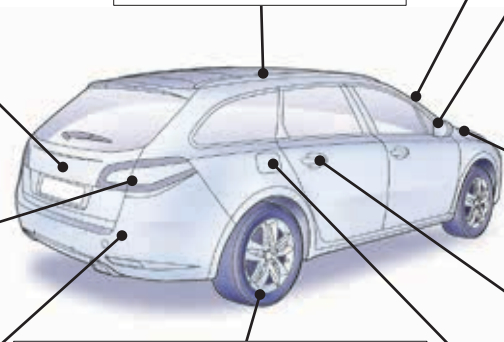

تعویض حباب چراغ ..... ۲۶۱، ۲۶۷  
 - چراغ‌های عقب  
 - چراغ ترمز سوم  
 - چراغ شماره پلاک

درها  
 - ورود و استارت بدون کلید  
 - باز کردن / بستن  
 - قفل مرکزی  
 - کنترل اضطراری ..... ۵۸-۷۲  
 هشدار خطر ..... ۷۹-۸۱  
 شیشه‌های برقی ..... ۸۲-۸۳

حسگرهای پارک ..... ۲۱۰-۲۱۱  
 میله بدک‌کشی ..... ۲۲۳-۲۲۸  
 یدک‌کشی ..... ۲۸۱-۲۸۲

تشخیص چرخهای کم باد ..... ۲۰۳-۲۰۴  
 ESC: ABS-EBFD, EBA, ASR, DSC ..... ۱۴۸-۱۵۰  
 تعویض چرخ  
 - ابزارها  
 - درآوردن / جا زدن ..... ۲۵۴-۲۶۰  
 زنجیر چرخ ..... ۲۲۱  
 فشار تایرها ..... ۲۲۱

مخزن سوخت، عدم استفاده از سوخت نامناسب ..... ۲۱۸-۲۲۰

بخش داخلی

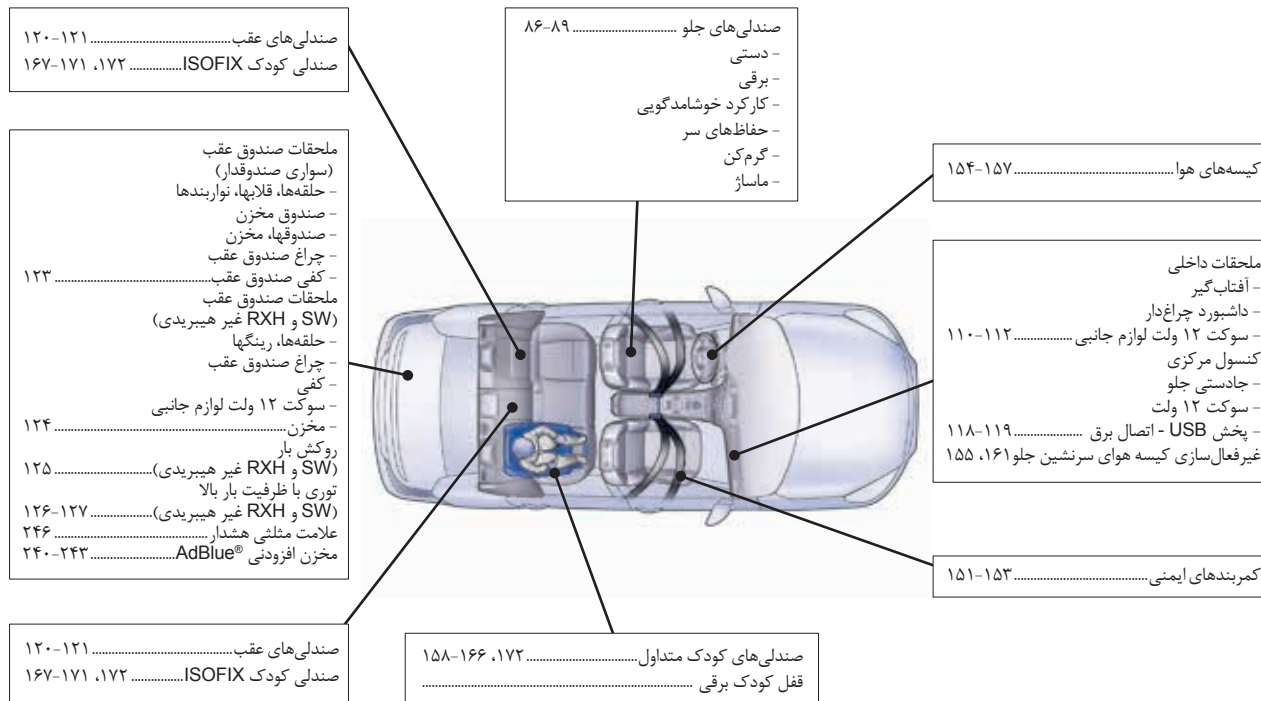

کنترل‌ها و ابزارها\*

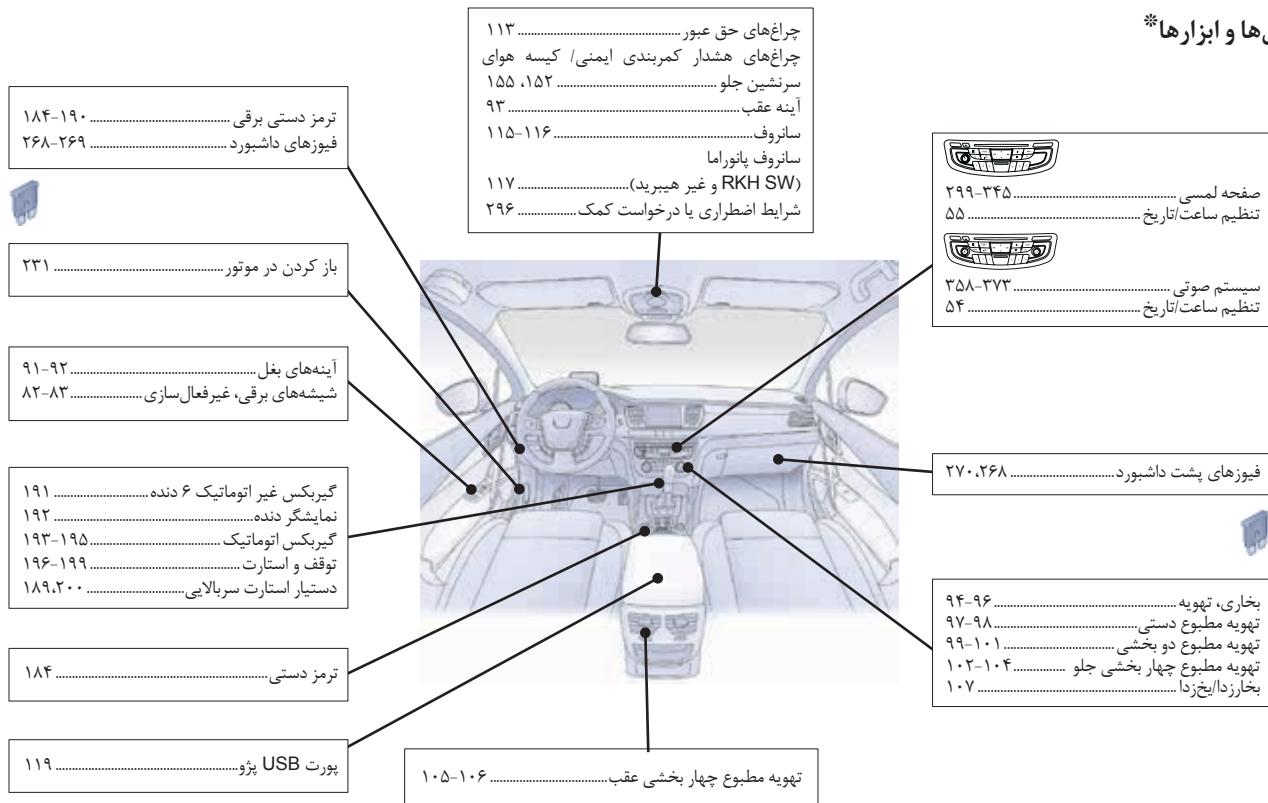

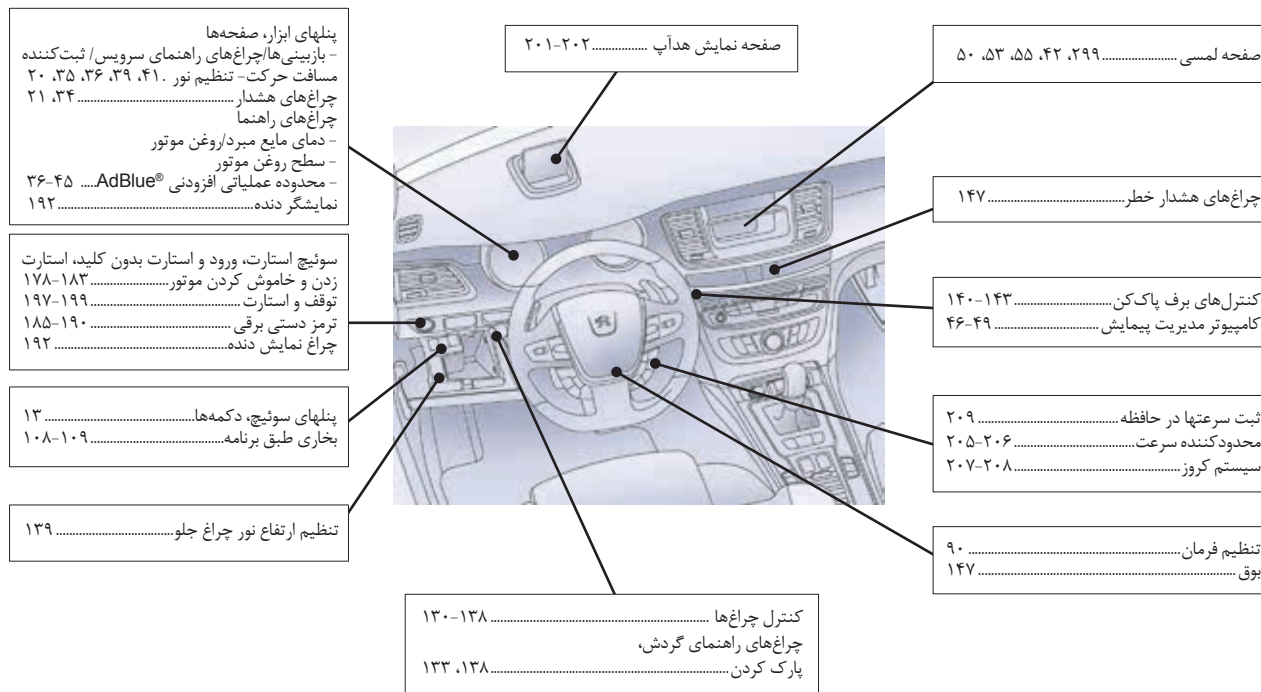

\* بر اساس مدل خودرو

کنترل‌ها و ابزارها (ادامه)





۱۵۰ غیرفعال سازی سیستم DSC/ASR 

۱۷۳ قفل کودک برقی 

۱۰۸ چراغ هشدار بخاری طبق برنامه 

۲۱۰ غیرفعال سازی سنسورهای پارک 

۲۱۰ غیرفعال سازی توقف و استارت 

صفحه نمایش هدآپ (خاموش/ روشن، تنظیمات) 

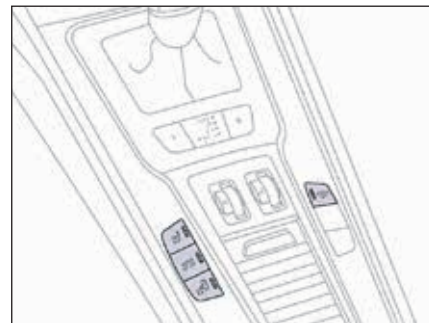

۱۸۵ ترمز پارک برقی 

استارت زدن/ خاموش کردن با استفاده از کلید الکترونیکی 

باز کردن در موتور 

باز کردن در مخزن سوخت 

کنترلها و ابزارها (ادامه) \*

پنلهای سوئیچ \*

روشن شدن چراغ راهنما به معنای کارکرد مربوطه است.

۹۰ ماساژ 

۱۳۵ چراغ قابل تنظیم 

۲۱۲ سیستم پایش نقطه کور 

۷۹ هشدار خطر 

\* بر اساس مدل خودرو

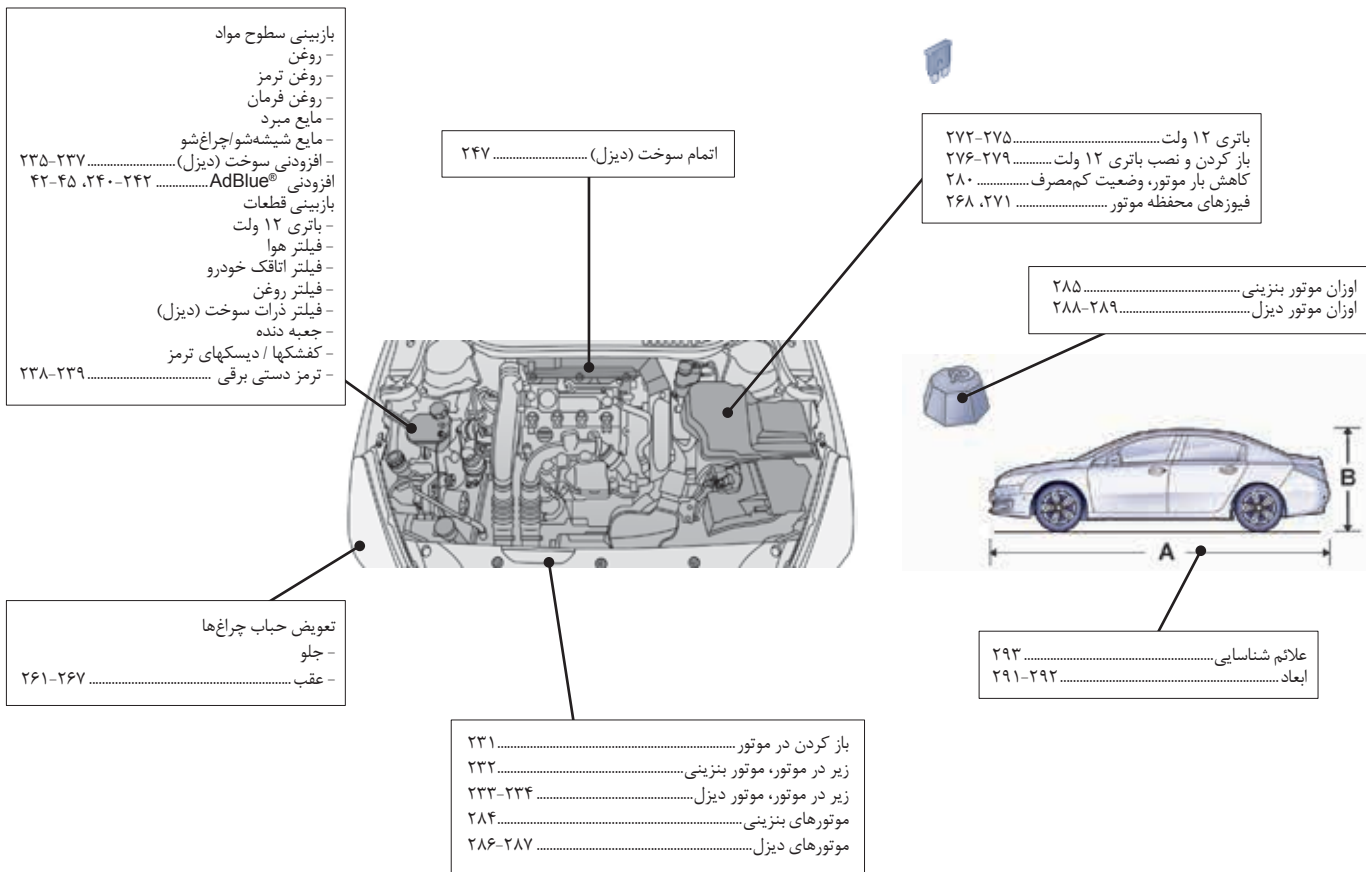



### رانندگی سازگار با محیط زیست

رانندگی سازگار با محیط زیست طیفی از رویه‌های روزمره است که به راننده اجازه می‌دهد که مصرف سوخت و انتشار CO<sub>2</sub> را به حالت بهینه برساند.

### بهینه‌سازی شرایط استفاده از جعبه دنده

در خصوص جعبه دنده‌های دستی به نرمی شتاب بگیرید و بدون معطلی دنده عوض کنید. در هنگام شتاب گرفتن سریعتر به دنده بالاتر بروید. در خصوص جعبه دنده‌های اتوماتیک یا الکترونیکی، بیشتر از وضعیت اتوماتیک استفاده کرده و از فشار دادن زیاد یا ناگهانی پدال گاز اجتناب کنید. چراغ نمایش تعویض دنده مناسب‌ترین دنده را به شما توصیه می‌کند: به محض اینکه علامتی در نشانگر ابزار به نمایش درآمد، بلافاصله آن را اجرا کنید. برای خودروهای مجهز به جعبه دنده الکترونیکی یا اتوماتیک، این چراغ راهنما تنها در وضعیت دستی ظاهر می‌شود.

### یکنواخت رانندگی کنید

فاصله ایمنی بین خودروها را حفظ کرده، به جای پدال ترمز از ترمز موتور استفاده کنید و به تدریج گاز را فشار دهید. این رویه‌ها در کاهش مصرف سوخت و انتشار CO<sub>2</sub> نقش داشته و به کاهش سر و صدای حاصل از عبور و مرور در محیط کمک می‌کند.

اگر خودرو شما سیستم کروز دارد، از آن در سرعتهای بیشتر از ۲۵ مایل بر- ساعت (۴۰ کیلومتر بر ساعت) در هنگامی که جریان ترافیک روان است استفاده کنید.

### کاهش عوامل مصرف سوخت

بار را در سطح خودرو پخش کنید؛ سنگین‌ترین اقلام را در زیر صندوق عقب، در نزدیکترین نقطه به صندلی‌های عقب قرار دهید.

بارهای حمل شده در خودرو را محدود کرده و مواردی که باعث مقاومت خودرو در برابر باد می‌شوند (میله‌ها و قفسه‌های باربند، جای دوچرخه، یدک‌کش و ...) را کاهش دهید. ترجیحاً از جعبه سقفی استفاده کنید. میله‌ها و قفسه‌های باربند سقف را پس از استفاده باز کنید.

در پایان زمستان، تایرهای زمستانی را باز کرده و مجدداً تایرهای تابستانی را نصب کنید.

### کنترل استفاده از تجهیزات برقی

قبل از حرکت کردن، اگر اتاقک خودرو بیش از حد گرم است، با باز کردن شیشه‌ها و دریچه‌های هوا قبل از استفاده از تهویه مطبوع، اتاقک را تهویه کنید.

در سرعتهای بیش از ۳۰ مایل بر ساعت (۵۰ کیلومتر بر ساعت)، شیشه‌ها را بسته و دریچه‌ها را باز بگذارید. به خاطر داشته باشید که از تجهیزات موجود (سانروف و پرده شیشه و ...) برای کمک به پایین نگه داشتن دمای

اتاقک خودرو استفاده کنید.

به محض اینکه به دمای مطلوب دست پیدا کردید، تهویه مطبوع را خاموش کنید مگر اینکه، حالت تنظیم خودکار داشته باشد.

کنترل‌های بخارزدا و یخ‌زدا را در صورتی که خودکار نیستند، خاموش کنید.

در سریع‌ترین زمان ممکن گرمکن صندلی را خاموش کنید.

در شرایطی که سطح نور به اندازه‌ای است که نیازی به چراغ‌ها و مه‌شکنهای جلو نیست، آنها را خاموش کنید. از گرم کردن موتور قبل از حرکت، مخصوصاً در زمستان خودداری کنید؛ خودرو شما در حین حرکت سریعتر گرم می‌شود.

به عنوان سرشنین، اگر از وصل کردن دستگاههای چند رسانه‌ای خود (پخش فیلم، موسیقی، بازیهای ویدیویی ...) خودداری کنید، در کاهش مصرف انرژی برق و همچنین انرژی سوخت سهمیم خواهید بود.

قبل از ترک کردن خودرو، دستگاههای سیار خود را قطع کنید.

### رعایت توصیه‌های نگهداری

به صورت منظم با مراجعه به برجسب دریچه در سمت راننده، فشار تایرها را در حالی که سرد هستند، بازمینی کنید. مخصوصاً در موارد زیر این بازمینیها را انجام دهید:

- قبل از سفرهای طولانی،



- در زمان تغییر فصول،

- پس از فواصل طولانی استفاده.

چرخ یدک و تایرهای تریلرها یا کاراوانها را فراموش نکنید. خودرو خود را به صورت منظم تحت سرویس (روغن موتور، فیلتر روغن، فیلتر هوا، فیلتر اتاقک خودرو و ...) قرار داده و برنامه عملیاتی توصیه شده در برنامه زمانی سرویس تولیدکننده را رعایت کنید.

در خصوص موتورهای دیزل BlueHDi، اگر سیستم SCR اشکال داشته باشد، خودرو شما آلاینده خواهد بود؛ بدون معطلی، به نمایندگی‌های مجاز منتخب ایکاپ مراجعه کنید تا سطح انتشار اکسیدهای نیتراژ خودرو به سطح عادی باز گردد.

در هنگام پر کردن سوخت، پس از سومین مرتبه قطع نازل، ادامه ندهید تا سوخت سرریز نکند.

در خصوص خودرو نو، تنها پس از طی ۳۵۰۰ مایل (۸۰۰۰ کیلومتر) اول است که شاهد پایین آمدن مصرف سوخت به سطح متوسط قابل قبول خواهید بود.

- ۱ ابزارها
- ۲ دسترسی
- ۳ امکانات رفاهی و کاربردی
- ۴ روشنایی و قابلیت دید
- ۵ مسائل ایمنی
- ۶ رانندگی
- ۷ اطلاعات کاربردی
- ۸ خرابی خودرو
- ۹ اطلاعات فنی
- ۱۰ تجهیزات صوتی و تلماتیک

## مرور سریع مطالب

۱۸	باز و بستن درها
۲۱	صندلی‌ها
۲۲	کمربندهای ایمنی
۲۳	ایمنی کودکان
۲۵	ایمنی خودرو
۲۶	آینه‌ها
۲۶	غریبک فرمان
۲۷	گرمایش و تهویه
۳۰	تجهیزات داخلی
۳۱	آشنایی با قطعات گازسوز
۳۳	راهنمای استفاده از سیستم صوتی
۴۴	نشانگر صفحه نمایش جلو داشبورد
۴۶	کیسه هوا
۴۹	روشن کردن و رانندگی
۵۰	روشن کردن و رانندگی با استفاده از سوخت CNG
۵۳	چراغ‌ها و نشانگرها
۶۲	شیشه شوی و برف پاک کن
۶۳	سیستم ترمز ABS
۶۶	نگهداری
۷۵	توصیه‌های کیفی در فرآیند شستشوی خودرو
۸۰	تعویض چرخ‌ها
۸۲	شارژ باتری
۸۵	حمل خودرو
۸۸	فیوزها
۹۰	تعویض لامپ‌ها
۹۴	پلاک مشخصات خودرو
۹۵	اطلاعات فنی
۱۰۱	فهرست الفبایی



ابزارها

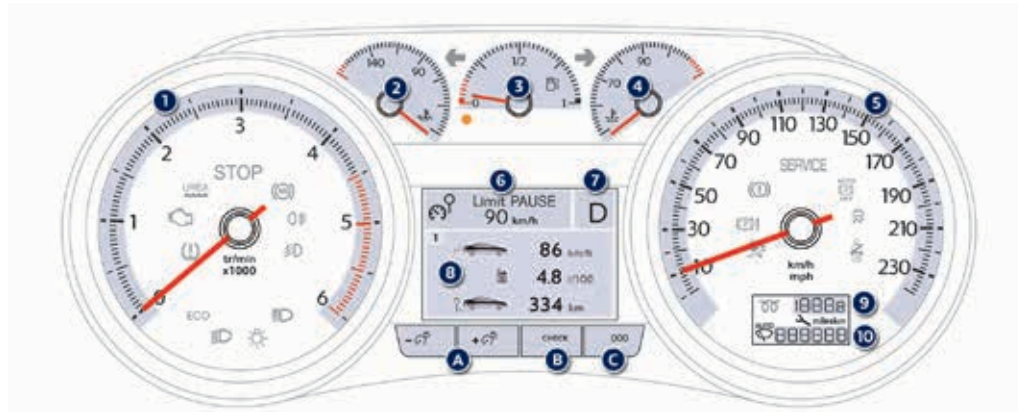

## نشانهگر ابزار

### صفحات نمایش و مدرج

۱. شمارشگر دور موتور (x1000 دور در دقیقه) درجه بندی براساس نوع موتور (بنزینی یا دیزل)
۲. نمایشگر دمای روغن موتور
۳. نمایشگر بنزین
۴. نمایشگر دمای مایع مبرد موتور
۵. سرعت سنج (مایل بر ساعت یا کیلومتر بر ساعت)
۶. تنظیمات کروز یا محدودکننده سرعت
۷. نمایشگر دنده برای جعبه دنده‌های دستی یا نمایشگر وضعیت دسته‌دنده و دنده برای جعبه دنده‌های اتوماتیک
۸. محدوده نمایش: پیامهای خطر یا وضعیت کار کردها، کامپیوتر مدیریت پیمایش.
۹. ثبت کننده مسافت حرکت (مایل یا کیلومتر)

## ۱۰. برف پاک‌کن‌های اتوماتیک

نمایشگر وضعیت سرویس (مایل یا کیلومتر) پس از آن، ثبت کننده مسافت کل. این دو کارکرد به نوبت در هنگام روشن کردن موتور به نمایش در می‌آیند.

### دکمه‌های کنترل

A. نور بالا

B. نمایش دفتر ثبت موارد اعلام خطر.

بازخوانی اطلاعات

• در هنگام سرویس

• در محدوده رانندگی برای کنترل موارد انتشار افزودنی (AdBlue®)

C. ثبت کننده مسافت حرکت را صفر می‌کند.

## چراغ‌های هشدار و نمایش

نمایشگرهای تصویری که فعال بودن یک سیستم را به راننده اطلاع می‌دهند، خاموش شده یا خراب هستند.



## هشدارهای مربوطه

روشن شدن برخی چراغ‌های هشدار خاص ممکن است با یک پیغام صوتی و یک پیام در صفحه نمایش نشانگر ابزار همراه باشد.  
چراغ‌های هشدار ممکن است به صورت پیوسته روشن باشند (ممتد) یا چشمک بزنند.

## زمانی که سوئیچ استارت روشن است.

برخی چراغ‌های هشدار در هنگامی که سوئیچ استارت روشن می‌شود برای چند لحظه در نشانگر ابزار و/یا صفحه نمایش نشانگر ابزار ظاهر می‌شوند.  
هنگامی که موتور استارت زده می‌شود، همین چراغ‌های هشدار خاموش می‌شوند.  
اگر، قبل از حرکت همچنان روشن ماندند، به اطلاعات مربوط به چراغ هشدار مربوطه مراجعه کنید.



## هشدار

برخی چراغ‌های هشدار ممکن است در یکی از دو وضعیت روشن شوند: ممتد یا چشمک‌زن.  
تنها با ارتباط دادن نوع روشن شدن با وضعیت عملیاتی خودرو می‌توان مطمئن شد که وضعیت عادی است یا اشکالی رخ داده است.  
لطفاً برای کسب اطلاعات بیشتر به جداول شرح داده شده در ادامه مراجعه کنید.

اگر یکی از چراغ‌های نمایشگر زیر در نشانگر ابزار و یا صفحه نمایش نشانگر ابزار روشن شوند، به معنای آن است که سیستم مربوطه فعال شده است.

اقدامات / ملاحظات	علت	وضعیت	چراغ هشدار / نمایش	
	دسته راهنما به پایین فشار داده شده است.	چشمک‌زن و صدای مقطع	چراغ راهنمای چپ	
	دسته راهنما به بالا فشار داده شده است.	چشمک‌زن و صدای مقطع	چراغ راهنمای راست	
	دسته راهنما در وضعیت چراغ کناری قرار گرفته است.	ممتد	چراغ کناری	
	دسته راهنما در وضعیت نور پایین قرار گرفته است.	ممتد	چراغ نور پایین	
	دسته راهنما به سمت خودتان کشیده شده است.	ممتد	چراغ نور بالا	
	حلقه روی دسته کنترل راهنما را دو درجه به سمت عقب بچرخانید تا مه‌شکن‌های جلو خاموش شوند.	مه‌شکن‌های جلو با استفاده از حلقه روی دسته کنترل راهنما روشن شده‌اند.	مه‌شکن جلو	
	حلقه روی دسته راهنما را به سمت عقب بچرخانید تا مه‌شکن‌های عقب خاموش شوند.	مه‌شکن‌های عقب روشن شده‌اند.	مه‌شکن عقب	



### اخطار

برای کسب اطلاعات بیشتر در خصوص کنترل چراغ‌ها، به بخش مربوطه مراجعه کنید.

اقدامات / ملاحظات	علت	وضعیت	چراغ هشدار / نمایش	
<p>قبل از استارت صبر کنید تا چراغ هشدار خاموش شود. پس از اینکه خاموش شد، در شرایط زیر سریع استارت زده می‌شود:</p> <p>- در دنده‌های دستی پدال کلاچ کاملاً فشار داده شده است.</p> <p>- در دنده‌های اتوماتیک فشار بر پدال ترمز نگه داشته شود.</p> <p>مدت زمان روشن شدن چراغ هشدار براساس شرایط محیط (در شرایط نامناسب تا حدود سی ثانیه) مشخص می‌شود.</p> <p>اگر موتور استارت نزند، موتور را با سوئیچ خاموش کرده و پس از آن روشن کنید، صبر کنید تا چراغ هشدار مجدداً خاموش شود و سپس موتور را استارت کنید.</p>	<p>سوئیچ استارت در موقعیت دوم (سوئیچ روشن) است یا دکمه "استارت/توقف" فشار داده شده است.</p>	ممتد	 <p>پیشگرمکن موتور دیزل</p>	
<p>ترمز دستی را آزاد کنید تا چراغ هشدار خاموش شود، پای خود را بر روی پدال ترمز نگه دارید.</p> <p>توصیه‌های ایمنی را رعایت کنید.</p> <p>برای کسب اطلاعات بیشتر در خصوص ترمز دستی، به بخش مربوطه مراجعه کنید.</p>	<p>ترمز دستی کشیده شده یا به صورت صحیح آزاد نشده است.</p>	ممتد	 <p>ترمز دستی</p>	
<p>این کارکرد را (بسته به کشور محل فروش خودرو) از طریق منوی پیکربندی خودرو فعال کرده یا در صورتی که اعمال اتوماتیک/آزادسازی اتوماتیک امکان‌پذیر نباشد، با یکی از نمایندگی‌های مجاز منتخب ایکاپ تماس بگیرید.</p> <p>برای کسب اطلاعات بیشتر در خصوص ترمز دستی برقی به بخش مربوطه مراجعه کنید.</p>	<p>کارکردهای "اعمال اتوماتیک" (در زمان خاموش بودن موتور) و "آزاد سازی اتوماتیک" غیرفعال شده یا دچار اشکال شده‌اند.</p>	ممتد	 <p>غیرفعال‌سازی کارکرد اتوماتیک ترمز دستی برقی</p>	



اقدامات / ملاحظات	علت	وضعیت	چراغ هشدار / نمایش	
برف پاک‌کن اتوماتیک جلو فعال شده است. به منظور غیرفعال‌سازی برف پاک‌کن اتوماتیک، دسته کنترل را به سمت پایین حرکت داده یا در وضعیت دیگری قرار دهید.	کنترل برف پاک‌کن به سمت پایین کشیده شده است.	ممتد	برف پاک‌کن اتوماتیک	
سوئیچ کنترل را در وضعیت "خاموش" قرار دهید تا کیسه هوای سرنشین جلو غیرفعال شود. در این حالت، می‌توانید یک صندلی کودک رو به عقب را بر روی صندلی نصب کنید، مگر اینکه اشکالی در کیسه‌های هوا وجود داشته باشد. (چراغ هشدار کیسه هوا روشن باشد.)	هنگامی که خودرو متوقف شده است (پشت چراغ قرمز، پشت ترافیک و ...) سیستم توقف و استارت موتور را در وضعیت توقف قرار می‌دهد.	ممتد در صفحه نمایش چراغ‌های هشدار کمربند ایمنی و کیسه هوای سرنشین جلو	سیستم کیسه هوای سرنشین	
چراغ هشدار خاموش شده و موتور به صورت خودکار در وضعیت استارت، به محض اینکه بخواهید حرکت کنید، مجدداً استارت زده می‌شود.	هنگامی که خودرو متوقف شده است (پشت چراغ قرمز، پشت ترافیک و ...) سیستم توقف و استارت موتور را در وضعیت توقف قرار می‌دهد.	ممتد	توقف و استارت	
برای کسب اطلاعات بیشتر در خصوص توقف و استارت به بخش مربوطه مراجعه کنید.	وضعیت توقف به صورت موقتی غیرقابل دسترسی است یا وضعیت استارت به صورت خودکار اجرا شده است.	برای چند ثانیه چشمک زده و سپس خاموش می‌شود.		

## چراغ‌های نشانگر غیرفعال سازی

اگر یکی از چراغ‌های نمایشگر زیر روشن شود، به معنای آن است که سیستم مربوطه عمداً خاموش شده است. این مسأله می‌تواند با یک پیغام صوتی و پیامی در صفحه نمایش نشانگر ابزار همراه باشد.

اقدامات/ ملاحظات	علت	وضعیت	چراغ هشدار/نمایش	
کنترل را در وضعیت روشن قرار دهید تا کیسه هوای سرنشین جلو فعال شود. در این حالت، صندلی کودک رو به عقب بر روی این صندلی، نصب نکنید.	سوئیچ کنترل روی داشبور، در وضعیت خاموش قرار گرفته است. کیسه هوای سرنشین جلو غیرفعال شده است. می‌توانید یک صندلی کودک رو به عقب نصب کنید، مگر اینکه در کیسه‌های هوا اشکالی وجود داشته باشد. (چراغ هشدار کیسه هوا روشن باشد).	به صورت ممتد در نشانگر ابزار و یا صفحه نمایش چراغ‌های هشدار کمر بند ایمنی و کیسه هوای سرنشین جلو	سیستم کیسه هوای سرنشین	
دکمه را فشار دهید تا DSC/ASR فعال شود. چراغ نمایشگر آن خاموش می‌شود. سیستم DSC/ASR در هنگامی خودرو استارت زده می‌شود به صورت اتوماتیک فعال می‌شود. سیستم اگر غیرفعال شده باشد، به صورت خودکار در حدود سرعت ۳۰ مایل بر ساعت (۵۰ کیلومتر بر ساعت) مجدداً فعال می‌شود. برای کسب اطلاعات بیشتر در خصوص سیستم ESC (DSC/ASR))، به بخش مربوطه مراجعه کنید.	دکمه فشار داده شده و چراغ نمایشگر روشن می‌شود. DSC/ASR غیرفعال شده است. DSC: سیستم کنترل پایداری حرکتی ASR: سیستم تنظیم ضدلغزش	ممتد	کنترل پایداری حرکتی (DSC/ASR)	

## چراغ‌های هشدار

هنگامی که موتور در حال کار است یا خودرو در حال حرکت است، روشن شدن یکی از چراغ‌های هشدار زیر به معنای اشکالی است که مستلزم انجام اقدامی از طرف راننده است. هر گونه اشکالی که منجر به روشن شدن چراغ هشدار می‌شود، باید سریعاً با خواندن پیام مربوطه در صفحه نمایش نشانگر ابزار بررسی شود. در صورتی که با مشکلی مواجه شدید، با یکی از نمایندگی‌های مجاز منتخب ایکاپ تماس بگیرید.

اقدامات / ملاحظات	علت	وضعیت	چراغ هشدار / نمایش	
در سریع‌ترین زمانی که خطری در پی ندارد، توقف کنید، زیرا ممکن است موتور خاموش شود. خودرو را پارک کرده، موتور را خاموش کرده و با یکی از نمایندگی‌های مجاز منتخب ایکاپ تماس بگیرید.	روشن شدن این چراغ هشدار به اشکالات جدی در سیستم ترمز، فرمان، فشار روغن موتور یا دمای مایع مبرد موتور یا اشکالات جدیدی در سیستم برق مربوط می‌شود.	ممتد، همراه با یک چراغ هشدار دیگر در کنار پیغام صوتی و پیامی بر روی صفحه نمایش	توقف	<b>STOP</b>

اقدامات / ملاحظات	علت	وضعیت	چراغ هشدار / نمایش	
<p>به کمک پیامهای همراه هشدار مانند موارد زیر، اشکالات را تشخیص دهید:</p> <ul style="list-style-type: none"> <li>- پایین بودن سطح روغن موتور</li> <li>- پایین بودن سطح مایع شیشهششو/چراغشو</li> <li>- تخلیه باتری کنترل از راه دور</li> <li>- پایین بودن فشار باد تایرها</li> <li>- پر شدن فیلتر ذرات (FAP) در خودروهای دیزل</li> </ul> <p>برای اطلاعات بیشتر در خصوص بازبینی فیلتر ذرات، به بخش مربوطه مراجعه کنید.</p> <p>در خصوص سایر مشکلات با یکی از نمایندگی‌های مجاز منتخب ایکاپ تماس بگیرید.</p>	<p>یک اشکال جزئی رخ داده است که چراغ هشدار خاصی برای آن وجود ندارد.</p>	<p>به صورت موقتی روشن می‌شود.</p>	سرویس	<b>SERVICE</b>
<p>با خواننده پیام و تماس با یکی از نمایندگی‌های مجاز منتخب ایکاپ مشکل را تشخیص دهید.</p>	<p>یک اشکال جدی رخ داده است که چراغ هشدار خاصی برای آن وجود ندارد.</p>	<p>ممتد</p>		
<p>تنها در مدل‌های دیزل BlueHDi خودرو شما باید در اسرع وقت سرویس شود.</p>	<p>دوره زمانی سرویس سپری شده است.</p>	<p>ممتد همراه با نمایش چشمک‌زن و پس از آن ممتد علامت آچار سرویس</p>		

اقدامات / ملاحظات	علت	وضعیت	چراغ هشدار / نمایش	
<p>در سریعترین زمانی که خطری در پی ندارد باید متوقف شوید. بر روی یک سطح بدون شیب پارک کرده، دنده را درگیر کنید (یا برای دندههای اتوماتیک دنده را در وضعیت P قرار دهید)، سوئیچ را خاموش کرده و با یکی از نمایندگی‌های مجاز منتخب ایکاپ تماس بگیرید.</p>	<p>ترمز دستی برقی به صورت اتوماتیک اعمال نشده است. سیستم اعمال / آزادسازی اشکال دارد.</p>	چشمکزن	ترمز دستی برقی	
<p>بدون معطلی با یکی از نمایندگی‌های مجاز منتخب ایکاپ تماس بگیرید. برای کسب اطلاعات بیشتر در خصوص ترمز دستی برقی به بخش مربوطه مراجعه کنید.</p>	ترمز دستی برقی اشکال دارد.	ممتد	اشکال در ترمز دستی برقی	
<p>برای فعال‌سازی مجدد کارکردهای اتوماتیک به بخش ترمز دستی برقی مراجعه کنید. اگر فعال‌سازی کارکردهای اعمال/آزادسازی اتوماتیک امکان‌پذیر نباشد با یکی از نمایندگی‌های مجاز منتخب ایکاپ تماس بگیرید. ترمز دستی را میتوان به صورت دستی آزاد کرد. برای کسب اطلاعات بیشتر در خصوص ترمز دستی برقی به بخش مربوطه رجوع کنید.</p>	<p>کارکردهای "اعمال اتوماتیک" (در هنگام خاموش بودن موتور) و "آزادسازی اتوماتیک" غیرفعال شده یا اشکال دارد. در صورت اشکال روشن شدن این چراغ هشدار با یک پیام همراه است.</p>	ممتد	غیرفعال‌سازی کارکردهای اتوماتیک ترمز دستی برقی	

اقدامات/ ملاحظات	علت	وضعیت	چراغ هشدار/نمایش	
در سریعترین زمانی که خطری در پی ندارد باید متوقف شوید. مخزن را با روغن ترمزهای جزء فهرست پژو پر کنید. اگر مشکل همچنان پابرجاست، سیستم را توسط یکی از نمایندگی‌های مجاز منتخب ایکاپ مورد بازبینی قرار دهید.	سطح روغن ترمز به میزان قابل توجهی کم شده است.	ممتد	ترمز	
در سریع‌ترین زمانی که خطری در پی ندارد باید متوقف شوید. سیستم را توسط یکی از نمایندگی‌های مجاز منتخب ایکاپ مورد بازبینی قرار دهید.	سیستم توزیع نیروی ترمز برقی (EBFD) اشکال دارد.	ممتد، همراه با چراغ هشدار ABS		+ 
سیستم ترمز معمولی خودرو همچنان فعال است. با دقت با سرعت کم حرکت کرده و بدون معطلی با یکی از نمایندگی‌های مجاز منتخب ایکاپ تماس بگیرید.	سیستم ترمز ضد قفل اشکال دارد.	ممتد	سیستم ترمز ضد قفل (ABS)	
سیستم شرایط کشش خودرو را بهینه کرده و پایداری هدایتی خودرو را در صورت از بین رفتن اصطکاک با زمین یا خروج آن از مسیر بهبود می‌بخشد.	سیستم تنظیم DSC/ASR فعال است.	چشمک‌زن	کنترل پایداری حرکتی (DSC/ASR)	
سیستم را توسط یکی از نمایندگی‌های مجاز منتخب ایکاپ مورد بازبینی قرار دهید.	سیستم تنظیم DSC/ASR اشکال دارد.	ممتد		

اقدامات / ملاحظات	علت	وضعیت	چراغ هشدار/نمایش	
خطر از بین رفتن میدل کاتالیزوری. سیستم را توسط یکی از نمایندگی‌های مجاز منتخب ایکاپ مورد بازرسی قرار دهید.	سیستم مدیریت موتور اشکال دارد.	چشمکزن	سیستم عیب‌یابی خودکار موتور	
چراغ هشدار باید هنگامی که موتور استارت می‌خورد، خاموش شود. اگر خاموش نشد بدون معطلی با یکی از نمایندگی‌های مجاز منتخب ایکاپ تماس بگیرید.	سیستم کنترل انتشار مواد اشکال دارد.	ممتد		
در اسرع وقت مجدداً سوخت را پر کنید تا از تمام شدن سوخت خودداری شود. تا زمانی که سوخت کافی وارد مخزن شود، این چراغ هشدار هر بار که سوئیچ استارت روشن شود، روشن خواهد شد. هرگز آنقدر به رانندگی ادامه ندهید تا اینکه سوخت تمام شود، زیرا این امر به سیستم‌های کنترل انتشار مواد و سیستم انژکتور آسیب میزند.	زمانی که برای اولین بار روشن می‌شود، تقریباً ۷ لیتر سوخت در مخزن باقی مانده است. در این مرحله باید از سوخت ذخیره استفاده کنید.	ممتد در وضعیتی که عقربه در محدوده قرمز است.	پایین بودن سطح سوخت	

اقدامات / ملاحظات	علت	وضعیت	چراغ هشدار یا نمایش در نشانگر ابزار	
<p>مخزن افزودنی AdBlue® را در اسرع وقت پر کنید: به یکی از نمایندگی‌های مجاز منتخب ایکاپ مراجعه کرده یا این اقدام را خود شخصاً انجام دهید.</p>	<p>محدوده حرکتی باقیمانده بین ۳۵۰ مایل (۶۰۰ کیلومتر) و ۱۵۰۰ مایل (۲۴۰۰ کیلومتر) است.</p>	<p>ممتد در هنگام روشن کردن سوئیچ، همراه با پیام صوتی و یک پیام با ذکر محدوده حرکتی باقیمانده</p>	<p>افزودنی AdBlue® BlueHDi (Diesel</p>	<p>UREA</p> <p>+</p> <p>SERVICE</p>
<p>باید مخزن افزودنی AdBlue® را پر کنید تا از خرابی سیستم جلوگیری شود: به یکی از نمایندگی‌های مجاز منتخب ایکاپ مراجعه کرده یا این اقدام را خود شخصاً انجام دهید.</p>	<p>محدوده حرکتی باقیمانده بین ۰ و ۳۵۰ مایل (۶۰۰ کیلومتر) است.</p>	<p>چشمکزن همراه با چراغ هشدار سرویس، همراه با پیام صوتی و یک پیام با ذکر محدوده حرکتی باقیمانده</p>		
<p>برای اینکه بتوانید موتور را استارت کنید، باید مخزن افزودنی AdBlue® را پر کنید: به یکی از نمایندگی‌های مجاز منتخب ایکاپ مراجعه کرده یا این اقدام را خود شخصاً انجام دهید.</p> <p>ضروری است که ۳/۸ لیتر AdBlue® به مخزن افزودنی اضافه کنید.</p>	<p>مخزن AdBlue® خالی است: سیستم ممانعت از استارت که طبق مصوبات قانونی الزام شده است، مانع استارت زدن موتور می‌شود.</p>	<p>چشمکزن همراه با چراغ هشدار سرویس، همراه با پیام صوتی و یک پیام با ذکر محدوده حرکتی باقیمانده</p>		



### اخطار

برای کسب اطلاع از شیوه پر کردن یا اطلاعات بیشتر در خصوص افزودنی AdBlue® به بخش مربوطه مراجعه کنید.



اقدامات / ملاحظات	علت	وضعیت	چراغ هشدار یا نمایش در نشانگر ابزار			
این هشدار پس از بازگشت وضعیت انتشار مواد در آگزوز به سطح عادی خاموش خواهد شد.	اشکال در سیستم کنترل انتشار SCR تشخیص داده شده است.	ممتد در هنگام روشن کردن سوئیچ، همراه با چراغ‌های هشدار سرویس و عیب‌یابی موتور، در کنار پیغام صوتی و یک پیام	سیستم کنترل انتشار SCR (موتور دیزل BlueHi)			
بدون معطلی، به منظور جلوگیری از خرابی خودرو، با یکی از نمایندگی‌های مجاز منتخب ایکاپ تماس بگیرید.	پس از تأیید اشکال در سیستم کنترل انتشار SCR می‌تواند تا ۶۵۰ مایل (۱۰۰ کیلومتر) قبل از آغاز به کار سیستم جلوگیری از استارت موتور رانندگی کنید.	چشمک‌زن در هنگام روشن کردن سوئیچ استارت، همراه با چراغ‌های هشدار سرویس و عیب‌یابی موتور، در کنار یک پیغام صوتی و پیامی با ذکر محدوده رانندگی باقیمانده			 +  + 	
برای اینکه بتوانید موتور را استارت بزنید، باید به یکی از نمایندگی‌های مجاز منتخب ایکاپ تلفن کنید.	از محدوده رانندگی پس از تأیید اشکال در سیستم کنترل انتشار تجاوز کرده‌اید: سیستم جلوگیری از استارت موتور مانع استارت زدن موتور می‌شود.	چشمک‌زن در هنگام روشن کردن سوئیچ استارت، همراه با چراغ‌های هشدار سرویس و عیب‌یابی موتور، در کنار یک پیغام صوتی و یک پیام				

اقدامات / ملاحظات	علت	وضعیت	چراغ هشدار یا نمایش در نشانگر ابزار	
باید در سریعترین زمانی که خطری در پی ندارد، توقف کنید. خودرو را پارک کرده، موتور را خاموش کرده و با یکی از نمایندگی‌های مجاز منتخب ایکاپ تماس بگیرید.	در سیستم روغن کاری موتور اشکالی وجود دارد.	ممتد	فشار روغن موتور	
چراغ هشدار باید هنگامی که موتور استارت زده می‌شود، خاموش شود. اگر خاموش نشود، با یکی از نمایندگی‌های مجاز منتخب ایکاپ تماس بگیرید.	مدار شارژ باتری دچار اشکال شده است (کشیف بودن یا لقی بودن ترمینال، لقی بودن یا پارگی تسمه دینام، ...)	ممتد	شارژ باتری	
در خودرو یا در صندوق را ببندید.	یکی از درها یا در صندوق همچنان باز است.	ممتد، همراه با پیامی که در آن درب مشخص شده است، در صورتی که سرعت کمتر از ۶ مایل بر ساعت (۱۰ کیلومتر بر ساعت) باشد.	باز بودن در(ها)	
		ممتد، همراه با پیامی که در آن درب مشخص شده است، همراه با پیغام صوتی، در صورتی که سرعت بیشتر از ۶ مایل بر ساعت (۱۰ کیلومتر بر ساعت) باشد.		

اقدامات / ملاحظات	علت	وضعیت	چراغ هشدار یا نمایش در نشانگر ابزار	
نوار کمر بند را کشیده و سپس زبانه را در قفل کمر بند قرار دهید.	یکی از کمر بندهای ایمنی بسته نشده است یا باز شده است.	ممتد پس از آن چشمک زن، همراه با پیغام صوتی با افزایش صوت	کمر بند(های) ایمنی باز است / بسته نشده است	
این چراغ پس از استارت زدن موتور باید خاموش شود. اگر خاموش نشد، با یکی از نمایندگی‌های مجاز منتخب ایکاپ تماس بگیرید.	این چراغ هنگامی که سوئیچ را روشن می‌کنید برای چند لحظه روشن شده و سپس خاموش می‌شود.	روشن موقتی	کیسه‌های هوا	
سیستم را توسط یکی از نمایندگی‌های مجاز منتخب ایکاپ مورد بازبینی قرار دهید.	یکی از کیسه‌های هوا یا سیستم‌های کشش کمر بندی ایمنی دارای اشکال است.	ممتد		
سیستم را توسط یکی از نمایندگی‌های مجاز منتخب ایکاپ مورد بازبینی قرار دهید.	سیستم چراغ‌های جلو با جهت قابل تنظیم اشکال دارد.	چشمک زن	چراغ‌های جلو با جهت قابل تنظیم	
فشار تایرها را در اسرع وقت بازبینی کنید. این بازبینی ترجیحا باید در زمانی انجام شود که تایرها سرد هستند.	فشار یک یا چند عدد از چرخ‌ها کم است.	ممتد	کم بادی	
تشخیص کمبادی قطعی نیست. سیستم را توسط یکی از نمایندگی‌های مجاز منتخب ایکاپ مورد بازبینی قرار دهید.	سیستم پایش فشار تایر دارای اشکال است یا بر روی یکی از چرخ‌ها هیچ حسگری تشخیص داده نمی‌شود.	چشمک زن، سپس ممتد، همراه با چراغ هشدار سرویس		 

## 1 تنظیمات صفحه

2 انتخاب طرح‌های رنگ

2 انتخاب زبان

2 انتخاب آحاد

3 مصرف سوخت

3 دما

1 پیش‌گرم‌کن / پیش‌تهویه

2 پارامترها

## \* منوی اصلی

1 پارامترهای خودرو

2 تنظیمات وضعیت رانندگی

2 دسترسی به خودرو

3 فقط باز کردن در صندوق

2 کمکی رانندگی

3 سرعت‌های موجود در حافظه

3 برف پاک‌کن عقب در دنده عقب

3 ترمز دستی خودکار

2 چراغ‌ها

3 چراغ خوشامدگو

3 چراغ‌های جلو بدرقه

3 چراغ‌های جلو با جهت قابل تنظیم

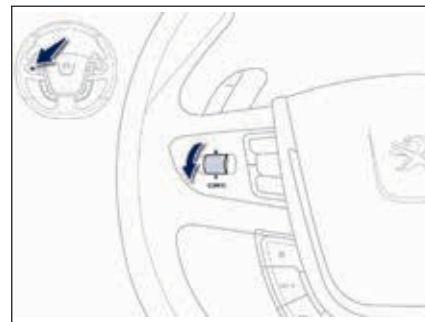

در شرایطی که خودرو ثابت است، از کلید شستی سمت چپ استفاده کنید تا در بین منوها جابجا شوید تا تنظیمات خودرو (سیستم‌های رانندگی و رفاهی) را مشخص کنید.

- فشار دادن: Main Menu، تأیید انتخاب،
- چرخاندن (خارج از منو): جابجایی در میان فهرست کارکردهای فعال موجود
- چرخاندن (داخل منو): بالا و پایین رفتن در منو



### صفر کردن ثبت کننده مسافت

در هنگامی که مسافت سفر نمایش داده می‌شود، دکمه را برای چند ثانیه فشار دهید.



### ثبت کننده مسافت کل

مسافت کل طی شده توسط خودرو در قسمت A مسافت نمایش و مسافت سفر کنونی در قسمت B نمایش داده میشود.



### اخطار

ممکن است لازم باشد که واحد فاصله را در هنگامی که در یک کشور دیگر رانندگی می‌کنید، تغییر دهید: سرعت باید به واحدهای رسمی کشور مربوطه (مایل بر ساعت یا کیلومتر بر ساعت) نمایش داده شود. واحدها در منوی پیکربندی صفحه نمایش، در شرایطی که خودرو حرکت نمی‌کند، تغییر داده می‌شود.

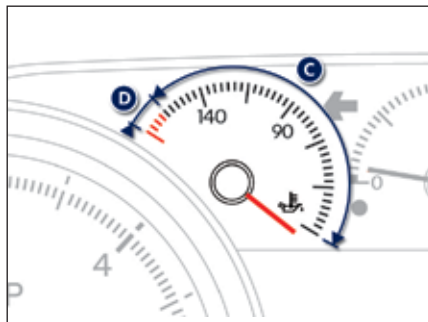

### نمایشگر دمای روغن موتور

در هنگام روشن کردن سوئیچ استارت یا در هنگام رانندگی، این نمایشگر دمای روغن موتور را نشان می‌دهد.

هنگامی که عقربه در محدوده C قرار دارد، دما مناسب است.

هنگامی که عقربه در محدوده D قرار دارد، دما بالا است.

سرعت را کاهش دهید تا دمای روغن کاهش پیدا کند.

سیستم خنک‌کاری افزایش می‌یابد.

برای پر کردن مخزن:

- صبر کنید تا موتور خنک شود،

- درپوش را دو دور باز کنید تا فشار مخزن کاهش یابد،

- پس از اینکه فشار کاهش یافت، درپوش را بردارید،

- تا سطح علامت MAX مخزن را پر کنید.

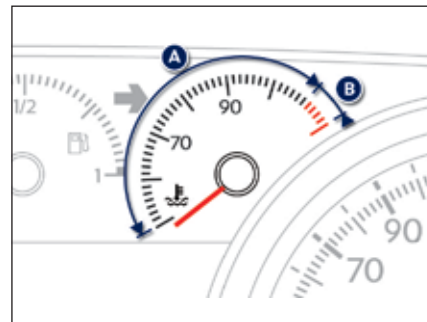

### نمایشگر دمای مایع مبرد

در شرایطی که موتور در حال کار است:

- وقتی عقربه در محدوده A قرار دارد، دما مناسب است،

- وقتی عقربه در محدوده B است، دما بیش از حد بالا است؛ چراغ هشدار توقف مرکزی روشن شده و همراه با آن یک پیغام صوتی به صدا درآمد و پیامی در صفحه نمایش نشانگر ابزار ظاهر می‌شود.

باید در سریع‌ترین زمانی که خطری در پی ندارد، خودرو را متوقف کنید.

قبل از خاموش کردن موتور، چند دقیقه صبر کنید.

با یکی از نمایندگی‌های مجاز منتخب ایکاپ تماس بگیرید.



### هشدار

در هنگام پر کردن سیستم خنک‌کاری، مراقب سوختگی باشید. مخزن را بیشتر از سطح MAX (که بر روی مخزن نمایش داده شده است) پر نکنید.



### اشکال در نمایشگر سطح روغن

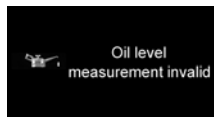

این حالت با نمایش پیام “Oil level measurement invalid” در نشانگر ابزار مشخص می‌شود. با یکی از نمایندگی‌های مجاز منتخب ایکاپ تماس بگیرید. در صورت وجود اشکال در نشانگر الکتریکی، سطح روغن دیگر نمایش داده نمی‌شود.

اگر سیستم اشکال دارد، باید سطح روغن موتور را با استفاده از میله مدرج سطح روغن که در زیر در موتور واقع است، به صورت دستی بازبینی کنید.



#### اخطار

برای کسب اطلاعات بیشتر در خصوص بازبینی سطوح مواد، به بخش مربوطه مراجعه کنید.

### عدم صحت سطح روغن

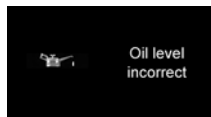

این حالت با نمایش پیام “Oil level incorrect” در صفحه نمایش نشانگر ابزار و در کنار آن روشن شدن چراغ هشدار سرویس و پیغام صوتی مشخص می‌شود. اگر با استفاده از میله مدرج سطح روغن مشخص شود که سطح روغن کم است، باید روغن تا سطح مطلوب اضافه شود تا از آسیب دیدن موتور جلوگیری شود.



#### اخطار

برای کسب اطلاعات بیشتر در خصوص بازبینی سطوح مواد، به بخش مربوطه مراجعه کنید.

### نمایشگر سطح روغن موتور\*

در مدل‌های مجهز به نمایشگر الکتریکی سطح روغن، وضعیت سطح روغن موتور در نشانگر ابزار برای چند ثانیه پس از اعلام اطلاعات سرویس خودر نمایش داده می‌شود.

### صحت سطح روغن

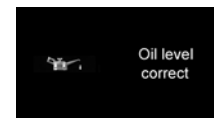

#### اخطار

سطح قرائت شده تنها در صورتی صحیح است که خودرو بر روی یک سطح بدون شیب قرار داشته باشد و موتور خودرو برای مدت بیش از ۳۰ دقیقه خاموش مانده باشد.



### بازبینی دستی

دکمه "CHECK" را بر روی نشانگر ابزار فشار دهید تا بازبینی دستی (دست خودکار خودرو) شروع شود. این کارکرد به شما این امکان را می‌دهد که در هر زمان (در وضعیتی که سوئیچ استارت در وضعیت روشن باشد یا موتور در حال حرکت باشد)، هشدارهای موجود را بازنگری کنید.

در وضعیتی که موتور روشن باشد و خودرو در حال حرکت باشد، صفحه نمایش نشانگر ابزار، چراغ‌های هشدار را (در صورت وجود اشکال) نمایش می‌دهد.



### اخطار

چراغ هشدار غیرفعال‌سازی کیسه هوای سرنشین در هنگامی که کیسه هوا غیر فعال شده است، روشن خواهد ماند.

\* بسته به کشور

### بازبینی (تست خودکار خودرو) بازبینی خودکار

هنگامی که سوئیچ استارت در وضعیت روشن است، کلیه چراغ‌های هشدار برای کارکردهای تست شده نمایش داده می‌شوند. این چراغ‌ها پس از چند ثانیه خاموش می‌شوند.

همزمان، یک بازبینی خودکار (تست خودکار خودرو) انجام می‌شود. اگر اشکال عمده‌ای مشاهده نشد، می‌توانید خودرو را استارت کنید.

### در صورت وجود اشکال

مشاهده یک اشکال جزئی: چراغ(های) هشدار نمایش داده شده و سپس خاموش می‌شوند.

می‌توانید خودرو را استارت کنید؛ به هر حال در اسرع وقت با یکی از نمایندگی‌های مجاز منتخب ایکاپ در این خصوص تماس بگیرید.

مشاهده اشکال عمده: چراغ(های) هشدار مربوطه روشن مانده و در کنار آن چراغ هشدار توقف یا سرویس روشن می‌شوند.

خودرو را استارت نکنید.

بدون معطلی، به یکی از نمایندگی‌های مجاز منتخب ایکاپ تلفن کنید.

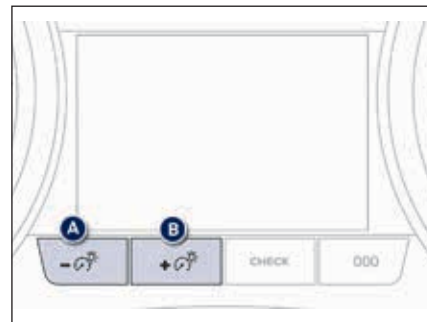

### کنترل تنظیم روشنایی چراغ

امکان تنظیم دستی روشنایی ابزارها و کنترل‌ها و روشنایی داخلی را فراهم می‌کند.

در حالتی که چراغ روشن است، دکمه B را فشار دهید تا روشنایی ابزارها و کنترل‌ها و روشنایی داخلی افزایش یافته و دکمه A را فشار دهید تا کاهش یابد.

پس از اینکه به سطح روشنایی مورد نظر رسیدید، دکمه را رها کنید.



### اخطار

اگر خودرو مجهز به موتور idHeuIB باشد، فشار دادن دکمه "KCEHC"، مسافتی را که می‌توانید قبل از اینکه استارت موتور به صورت خودکار متوقف شود، طی کنید، اعلام می‌کند.

برای کسب اطلاعات بیشتر در خصوص افزودنی AdBlue®، به بخش مربوطه مراجعه کنید.



### اخطار

تنها هنگامی عمل می‌کند که چراغ‌های خارجی خودرو روشن باشند...



کمتر از ۶۰۰ مایل (۱۰۰۰ کیلومتر) تا موعد سرویس بعدی باقی است.

مثال: ۵۶۰ مایل (۹۰۰ کیلومتر) تا موعد سرویس بعدی باقی مانده است.

برای چند ثانیه پس از روشن شدن سوئیچ استارت، صفحه نمایش علامت زیر را نمایش می‌دهد:



چند ثانیه پس از روشن شدن سوئیچ استارت، نمایشگر مسافت‌شمار به وضعیت عادی خود باز می‌گردد. علامت آچار همچنان روشن باقی می‌ماند، تا نشان دهد که هر چه سریعتر سرویس خودرو باید انجام شود.



هنگامی که بیش از ۱۸۰۰ مایل (۳۰۰۰ کیلومتر) تا موعد سرویس بعدی باقی است.

هنگامی که سوئیچ استارت روشن می‌شود، هیچ اطلاعاتی در خصوص سرویس بر روی صفحه نمایش ظاهر نمی‌شود.

بین ۶۰۰ مایل (۱۰۰۰ کیلومتر) و ۱۸۰۰ مایل (۳۰۰۰ کیلومتر) تا موعد سرویس بعدی باقی است.

علامت آچار که نشان‌دهنده عملیات سرویس است برای چند ثانیه پس از روشن شدن سوئیچ استارت ظاهر می‌شود. ردیف نمایشگر مسافت‌شمار، مسافت باقیمانده تا موعد سررسید سرویس بعدی را نشان می‌دهد.

مثال: ۱۷۰۰ مایل (۲۸۰۰ کیلومتر) تا موعد سرویس بعدی باقی مانده است.

برای ۵ ثانیه پس از روشن شدن سوئیچ استارت، صفحه نمایش علامت زیر را نشان می‌دهد.



چند ثانیه پس از روشن شدن سوئیچ استارت، علامت آچار خاموش می‌شود؛ ردیف نمایشگر مسافت‌شمار به وضعیت عادی باز می‌گردد. سپس صفحه نمایش مسافت کل و مسافت سفر کنونی را نمایش می‌دهد.



### نمایشگر سرویس

موعد سرویس بعدی، مطابق با برنامه زمانی سرویس سازنده، توسط سیستم به راننده اطلاع داده می‌شود. این زمان با توجه به آخرین باری که نمایشگر سرویس صفر شده است براساس مسافت طی شده و زمان منقضی شده محاسبه می‌شود.

فقط برای مدل‌های موتور دیزل BlueHDi (بسته به کشور محل فروش)، سطح خرابی روغن موتور نیز مورد احتساب قرار می‌گیرد.



### اخطار

روشن شدن علامت آچار با یک پیام در صفحه نمایش نشانگر ابزار همراه است.



### اخطار

در مدل‌های مجهز به موتور دیزل iDHeulB، چراغ هشدار سرویس ممکن است به محض روشن شدن سوئیچ استارت، ظاهر شود.

اگر خودتان عملیات سرویس را بر روی خودرو انجام می‌دهید:

- سوئیچ استارت را خاموش کنید،
- دکمه صفر کردن نمایشگر مسافت سفر را فشار داده و نگه دارید،
- سوئیچ استارت را روشن کنید، صفحه نمایش نمایشگر مسافت شروع به شمارش معکوس می‌کند،
- هنگامی که صفحه نمایش علامت "0=" را نمایش داد، دکمه را رها کنید، علامت آچار خاموش خواهد شد.



### اخطار

اگر متعاقب عملیات، باتری را قطع کرده‌اید، خودرو را قفل کرده و پنج دقیقه صبر کنید تا صفر کردن مسافت در سیستم ثبت شود.

### بازخوانی اطلاعات سرویس

در هر زمانی می‌توانید به اطلاعات سرویس دسترسی داشته باشید.

- دکمه صفر کردن نمایشگر مسافت سفر را فشار دهید؛ اطلاعات سرویس برای چند ثانیه ظاهر شده و مجدداً ناپدید می‌شود.



### صفر کردن نمایشگر سرویس

پس از هر سرویس، نمایشگر سرویس باید صفر شود.



### اخطار

کمتر از ۶۰۰ مایل (۱۰۰۰ کیلومتر) تا موعد سرویس بعدی باقی است.

مثال: ۶۵۰ مایل (۹۰۰ کیلومتر) تا موعد سرویس بعدی باقی مانده است.

برای چند ثانیه پس از روشن شدن سوئیچ استارت، صفحه نمایش علامت زیر را نمایش می‌دهد:

چند ثانیه پس از روشن شدن سوئیچ استارت، نمایشگر مسافت‌شمار به وضعیت عادی خود باز می‌گردد. علامت آچار همچنان روشن باقی می‌ماند، تا نشان دهد که هر چه سریعتر سرویس خودرو باید انجام شود.

روشن شدن علامت آچار با یک پیام در صفحه نمایش نشانگر ابزار همراه است.

### سپری شدن موعد سرویس

علامت آچار برای چند ثانیه پس از روشن شدن سوئیچ استارت چشمک می‌زند تا نشان دهد که در اسرع وقت باید سرویس انجام شود.

مثال: ۱۸۰ مایل (۳۰۰ کیلومتر) از موعد سرویس گذشته است.

پس از روشن شدن سوئیچ استارت برای چند ثانیه علامت زیر بر روی صفحه نمایش ظاهر می‌شود:



چند ثانیه پس از روشن شدن سوئیچ استارت، نمایشگر مسافت‌شمار کارکرد عادی خود را از سر می‌گیرد. علامت آچار روشن می‌ماند.



مسافت باقیمانده ممکن است، بسته به شرایط رانندگی حین استفاده از خودرو، در ضریب زمان ضرب شود. همچنین علامت آچار ممکن است در صورت سپری شدن مدت زمان سرویس از آخرین سرویس، طبق آنچه در برنامه زمانی سرویس سسازنده مشخص شده است، روشن شود. در مدل‌های مجهز به موتور دیزل BlueHDi، علامت آچار ممکن است قبل از رسیدن به فواصل سرویس، مطابق با سطح خرابی روغن موتور روشن شود که به شرایط رانندگی، حین استفاده از خودرو بستگی دارد.

محدوده‌های بیشتر از ۱۵۰۰ مایل (۲۴۰۰ کیلومتر) هنگامی که سوئیچ استارت روشن است، هیچگونه اطلاعاتی از محدوده حرکتی به صورت خودکار در نشانگر ابزار نمایش داده نمی‌شود. فشار دادن این دکمه به صورت موقتی محدوده حرکتی را نمایش می‌دهد. مقادیر بالاتر از ۳۰۰ مایل (۵۰۰۰ کیلومتر) مشخص نمی‌شوند.



### در موارد وجود خطر عدم استارت به دلیل کمبود AdBlue®



#### هشدار

سیستم توقف استارت موتور که طبق مقررات الزامی است، به صورت خودکار پس از خالی شدن مخزن AdBlue® فعال می‌شود.

**نمایشگرهای محدوده افزودنی AdBlue®**  
پس از قرار گرفتن مخزن AdBlue® در وضعیت رزرو یا پس از تشخیص اشکال در سیستم کنترل انتشار SCR، هنگامی که سوئیچ استارت روشن شود، یک نمایشگر برآوردی تخمینی از مسافت قابل حرکت قبل از اینکه استارت موتور متوقف شود، که این مسافت محدوده خوانده می‌شود، نمایش می‌دهد. در صورتی همزمانی اشکال سیستم و پایین بودن سطح AdBlue®، رقم نمایش داده شده، رقم مربوط به کوتاه‌ترین محدوده است.

## خرابی در ارتباط با کمبود افزودنی AdBlue®

### UREA SERVICE

هنگام روشن کردن سوئیچ استارت، چراغ هشدار سرویس روشن شده و چراغ هشدار UREA همراه با یک پیغام صوتی چشمک می‌زند و یک پیام (به عنوان مثال: «مخزن افزودنی را پر کنید: استارت موتور متوقف شد.») ظاهر می‌شود.

مخزن AdBlue® خالی است: سیستم طبق مقررات ملزم به جلوگیری از استارت مجدد موتور است.



### هشدار

برای اینکه بتوانید مجدداً استارت بزنید، توصیه می‌شود که به یکی از نمایندگی‌های مجاز منتخب ایکاپ برای پرکردن مخزن تلفن کنید. اگر خودتان عملیات پرکردن مخزن را انجام می‌دهید، لازم است که حداقل ۳/۸ لیتر AdBlue® به مخزن اضافه کنید.

بین ۰ و ۳۵۰ مایل (۰ و ۶۰۰ کیلومتر) محدوده حرکتی باقی مانده است.

### UREA SERVICE

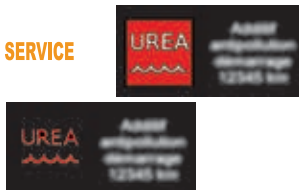

هنگام روشن کردن سوئیچ استارت، چراغ هشدار سرویس روشن شده و چراغ هشدار UREA همراه با یک پیغام صوتی چشمک می‌زند و یک پیام (به عنوان مثال: «مخزن افزودنی را پر کنید: استارت موتور پس از ۳۵۰ مایل متوقف می‌شود») ظاهر می‌شود که محدوده حرکتی باقیمانده را بر حسب مایل یا کیلومتر نمایش می‌دهد.

در هنگام رانندگی این پیام هر ۳۰ ثانیه نمایش داده می‌شود تا اینکه مخزن افزودنی پر شود.

برای پر کردن مخزن AdBlue® به یکی از نمایندگی‌های مجاز منتخب ایکاپ مراجعه کنید.

همچنین می‌توانید خودتان مخزن را پر کنید.

در غیر این صورت قادر به استارت مجدد موتور نخواهید بود.

برای کسب اطلاعات بیشتر در خصوص پر کردن مخزن افزودنی AdBlue®، به بخش مربوطه مراجعه کنید.

بین ۳۵۰ تا ۱۵۰۰ مایل (۶۰۰ و ۲۴۰۰ کیلومتر) محدوده حرکتی باقی مانده است.

### UREA

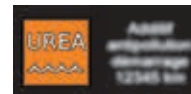

هنگام روشن کردن سوئیچ استارت، چراغ هشدار UREA همراه با یک پیغام صوتی روشن شده و یک پیام (به عنوان مثال: «مخزن افزودنی را پر کنید: استارت موتور پس از ۹۰۰ مایل متوقف می‌شود») ظاهر می‌شود که محدوده حرکتی باقیمانده را بر حسب مایل یا کیلومتر نمایش می‌دهد.

در هنگام رانندگی این پیام هر ۲۰۰ مایل (۳۰۰ کیلومتر) نمایش داده می‌شود تا اینکه مخزن افزودنی پر شود.

برای پر کردن مخزن AdBlue® به یکی از نمایندگی‌های مجاز منتخب ایکاپ مراجعه کنید.

همچنین می‌توانید خودتان مخزن را پر کنید.

برای کسب اطلاعات بیشتر در خصوص پر کردن مخزن افزودنی AdBlue®، به بخش مربوطه مراجعه کنید.

## در صورت اشکال در سیستم کنترل انتشار SCR



## هشدار

سیستمی که مانع استارت موتور می‌شود به صورت خودکار پس از طی ۰۵۶ مایل (۰۰۱۱ کیلومتر) پس از تأیید اشکال در سیستم کنترل انتشار RCS فعال می‌شود. سیستم را در اسرع وقت توسط یکی از نمایندگی‌های مجاز منتخب ایکاپ مورد بازبینی قرار دهید.

## در صورت تشخیص اشکال

UREA SERVICE



چراغ‌های هشدار UREA، سرویس و عیب‌یابی همراه با یک پیغام صوتی روشن شده و پیام «اشکال در سیستم انتشار مواد» ظاهر می‌شود.

این هشدار در حین رانندگی برای اولین باری که اشکال تشخیص داده شده است، و پس از آن در هنگام روشن کردن سوئیچ استارت برای سفرهای بعدی، در صورتی که اشکال همچنان وجود داشته باشد، عمل می‌کند.

طی مدت زمان رانندگی مجاز (بین ۶۵۰ مایل و ۱۱۰۰ کیلومتر و ۰ کیلومتر) (مایل)

UREA

SERVICE



اگر اشکال سیستم SCR (پس از طی ۳۰ مایل (۵۰ کیلومتر) در وضعیتی که پیام هشدار اشکال به صورت دائمی نمایش داده می‌شود) تأیید شود، چراغ‌های هشدار سرویس و عیب‌یابی موتور روشن شده و چراغ هشدار UREA همراه با یک پیغام صوتی و نمایش یک پیام (به عنوان مثال: «اشکال سیستم انتشار مواد: پس از ۱۵۰ مایل استارت متوقف خواهد شد») چشمک می‌زند که در این پیام محدوده باقیمانده بر حسب مایل یا کیلومتر نمایش داده شده است.

در هنگام رانندگی این پیام هر ۳۰ ثانیه در صورت باقی ماندن اشکال سیستم SCR نمایش داده می‌شود.

این هشدار در هنگام روشن کردن سوئیچ استارت تکرار خواهد شد.

در اسرع وقت باید به یکی از نمایندگی‌های مجاز منتخب ایکاپ مراجعه کنید.

در غیر این صورت، قادر به استارت مجدد خودرو نخواهید بود.



## اخطار

اگر این اشکال یک اشکال موقتی باشد، هشدار در سفر بعدی پس از عیب‌یابی خودکار سیستم RCS خاموش می‌شود.

## توقف استارت



هر بار که سوئیچ استارت روشن می‌شود، چراغ‌های هشدار سرویس و عیب‌یابی موتور روشن شده و چراغ هشدار UREA همراه با یک پیام صوتی چشمک می‌زند و پیامی تحت عنوان «اشکال در سیستم انتشار مواد: استارت موتور متوقف شد» نمایش داده می‌شود.

**هشدار**

از محدوده حرکتی مجاز تجاوز کرده‌اید: سیستم توقف استارت مانع استارت زدن موتور می‌شود.

برای اینکه قادر به استارت مجدد باشید، باید به یکی از نمایندگی‌های مجاز منتخب ایکاپ تلفن کنید.

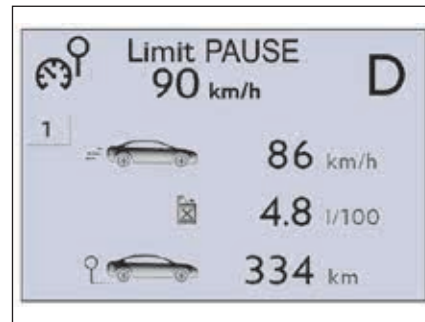
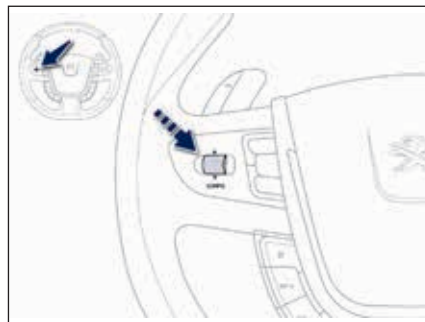
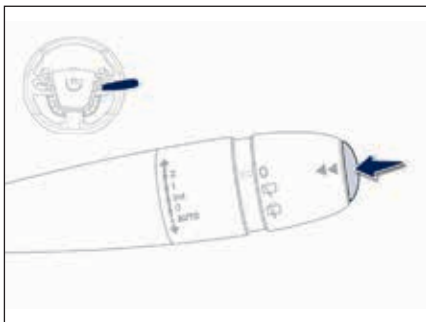

- یا در انتهای دسته برف پاک‌کن.
- نوار اطلاعات کنونی همراه با:
  - محدوده
  - مصرف سوخت کنونی
  - ساعت شمار توقف و استارت
- نوار سفر (۱) همراه با:
  - سرعت متوسط برای سفر اول
  - متوسط مصرف سوخت،
  - مسافت طی شده.
- نوار سفر (۲) همراه با:
  - سرعت متوسط برای سفر دوم
  - متوسط مصرف سوخت،
  - مسافت طی شده.

- دکمه کنترل روی فرمان را فشار دهید تا نوارهای مختلف کامپیوتر مدیریت پیمایش به دنبال هم نمایش داده شود.

### نمایش اطلاعات در نشانگر ابزار کامپیوتر مدیریت پیمایش نشانگر ابزار

سیستمی که اطلاعات کنونی مربوط به پیمایش (محدوده، مصرف سوخت و ...) را نمایش می‌دهد.

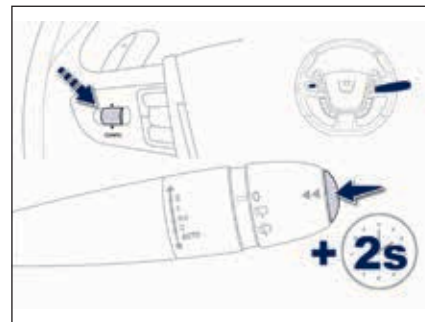

### صفر کردن مسافت سفر

- هنگامی که مسافت سفر نمایش داده می‌شود، کنترل را برای بیش از دو ثانیه فشار داده یا برای مدت طولانی کلید شستی سمت چپ کنترل‌های روی فرمان را فشار دهید.

سفرهای (۱) و (۲) مستقل از هم هستند، ولی شیوه استفاده از آنها مشابه است.

به عنوان مثال سفر (۱) می‌تواند برای ارقام روزانه و سفر (۲) برای ارقام ماهانه استفاده شود.



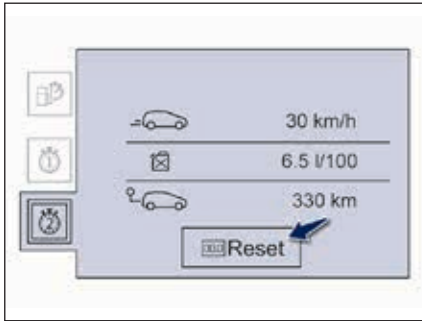

### صفر کردن مسافت

- هنگامی که سفر مورد نظر نمایش داده می‌شود، دکمه صفر کردن یا انتهای دسته کنترل برف پاک‌کن را فشار دهید.  
سفرهای (۱) و (۲) مستقل از هم هستند، ولی شیوه استفاده از آنها مشابه است.  
به عنوان مثال سفر (۱) می‌تواند برای ارقام روزانه و سفر (۲) برای ارقام ماهانه استفاده شود.

نوار مصرف سوخت لحظه‌ای کنونی همراه با:  
- محدوده،  
- مصرف سوخت کنونی،  
- ساعت شمار توقف و استارت

نوار سفر (۱) همراه با:  
- مسافت طی شده،  
- متوسط مصرف سوخت،  
- سرعت متوسط،  
برای سفر اول.

نوار سفر (۲) همراه با:  
- مسافت طی شده،  
- متوسط مصرف سوخت،  
- سرعت متوسط،  
برای سفر دوم.

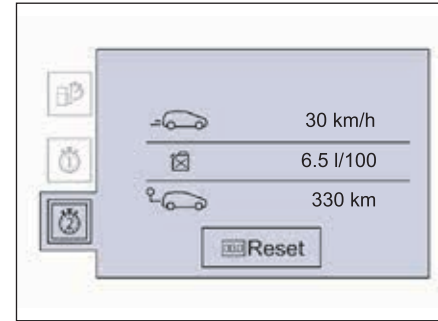

### نمایش اطلاعات در صفحه لمسی

#### صفحه لمسی

سیستمی که اطلاعات جاری را در ارتباط با پیمایش (محدوده، مصرف سوخت و ...) نمایش می‌دهد.  
اطلاعات از طریق منوی "Driving" قابل دسترسی هستند.

نمایش دائمی:

- منوی "Driving" را انتخاب کنید.  
اطلاعات کامپیوتر مدیریت پیمایش در صفحه اصلی منو نمایش داده می‌شود.  
- یکی از دکمه‌ها را فشار دهید تا نوار مورد نظر نمایش داده شود.

نمایش موقتی در یک پنجره جدید:

- برای دسترسی به اطلاعات و نمایش نوارهای مختلف انتهای دسته کنترل برف پاک‌کن را فشار دهید.

**ساعت شمار توقف و استارت**

(دقیقه/ثانیه یا ساعت/دقیقه)

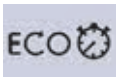

اگر خودرو شما به سیستم توقف و استارت مجهز باشد، یک ساعت شمار زمان صرف شده در وضعیت توقف را در طی یک سفر محاسبه می‌کند. هر بار که سوئیچ استارت روشن می‌شود، این مقدار صفر می‌شود.

**مصرف سوخت کنونی**

(km/l یا l/100 km یا mpg)



این عدد متوسط مصرف سوخت طی دو ثانیه اخیر است.

**اخطار**

این کارکرد تنها از سرعت ۲۰ مایل بر ساعت (۳۰ کیلومتر بر ساعت) به بعد نمایش داده می‌شود.

**مصرف سوخت متوسط**

(km/l یا l/100 km یا mpg)



این عدد متوسط مصرف سوخت از آخرین زمان صفر کردن کامپیوتر مدیریت پیمایش است.

**سرعت متوسط**

(مایل بر ساعت یا کیلومتر بر ساعت)



این رقم سرعت متوسط محاسبه شده از آخرین زمان صفر شدن کامپیوتر مدیریت پیمایش (روشن شدن سوئیچ استارت) است.

**کامپیوتر مدیریت پیمایش، برخی تعاریف ...****محدوده**

(مایل یا کیلومتر)



این علامت مسافتی را که همچنان با سوخت باقیمانده در مخزن با توجه به مصرف سوخت متوسط طی چند مایل (کیلومتر) طی شده اخیر، می‌توان طی کرد، مشخص می‌کند.

**اخطار**

این مقدار ممکن است به دنبال تغییر در شیوه رانندگی یا کاهش بار که منجر به تغییر قابل توجه در مصرف سوخت کنونی می‌شود، تغییر کند.

هنگامی که محدوده از ۲۰ مایل (۳۰ کیلومتر) کمتر شود، خط‌چین‌ها نمایش داده می‌شود. پس از پر کردن حداقل ۵ لیتر سوخت در مخزن، محدوده مجدداً محاسبه شده و وقتی از ۶۰ مایل (۱۰۰ کیلومتر) تجاوز کند نمایش داده می‌شود.

**اخطار**

اگر خط‌چین‌ها به صورت مداوم در حین رانندگی به جای ارقام نمایش داده می‌شوند، با یکی از نمایندگی‌های مجاز منتخب ایکاپ تماس بگیرید.

**صفحه لمسی**

امکان دسترسی به موارد زیر را فراهم می‌کند:

- منوهای تغییر تنظیمات کارکردها و سیستم‌های خودرو،
- منوهای پیکربندی سیستم صوتی و صفحه نمایش
- کنترل‌های سیستم صوتی و تلفن و صفحه نمایش
- اطلاعات مربوطه

و بسته به نوع تجهیزات امکانات زیر را فراهم می‌کند:

- نمایش پیامهای هشدار و اطلاعات بصری حسگرهای پارک،
- دسترسی به کنترل برای سیستم مسیریابی و سرویسهای اینترنت و نمایش اطلاعات مربوطه

**عملیات کلی****توصیه‌ها**

لازم است که محکم فشار داده شوند، مخصوصاً برای حالت‌های ضربه‌ها (به پایین کشیدن فهرستها، حرکت دادن نقشه ...)

یک ضربه آرام کافی نیست.

صفحه نمایش فشار با بیش از یک انگشت را تشخیص نمی‌دهد.

این تکنولوژی امکان استفاده در کلیه دماها و حین استفاده از دستکش را فراهم می‌کند.

از اشیاء نوک تیز بر روی صفحه لمسی استفاده نکنید.

صفحه لمسی را با دستهای مرطوب لمس نکنید.

برای پاک کردن صفحه لمسی از یک پارچه نرم استفاده کنید.

**وضعیت چراغ‌های نمایشگر**

برخی دکمه‌ها حاوی چراغ نمایشگری هستند که وضعیت کارکرد مربوطه را اعلام می‌کند.

نمایشگر سبز: یعنی کارکرد مربوطه را روشن کرده‌اید.

نمایشگر نارنجی: یعنی کارکرد مربوطه را خاموش کرده‌اید.

**هشدار**

به دلایل ایمنی، راننده باید عملیاتی که نیازمند توجه دقیق است، در زمان ساکن بودن خودرو انجام دهد.

برخی کارکردها در حین رانندگی قابل دسترسی نیستند.

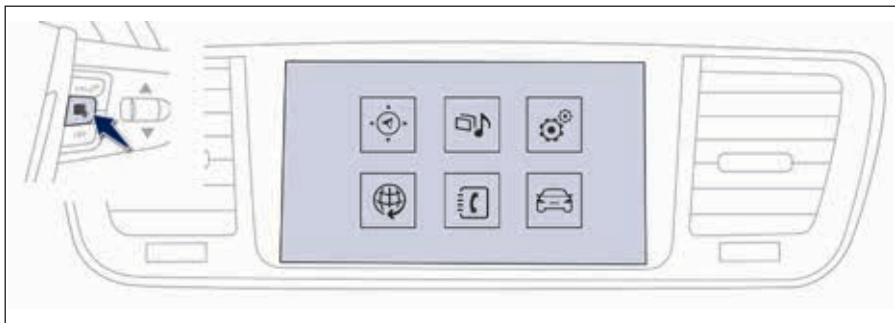

### تلفن



به بخش تجهیزات صوتی و تلماتیک مراجعه کنید.

TEL

### رانندگی



امکان دسترسی به کامپیوتر مدیریت پیمایش، و بسته به مدل امکان تغییر تنظیمات برخی کارکردها را فراهم می کند.

DRIVE

به بخش مربوطه مراجعه کنید.



۱. حجم صدا / وضعیت بی صدا

به بخش تجهیزات صوتی و تلماتیک مراجعه کنید.

### مسیریابی



بسته به سطح تزیینات داخلی، مسیریابی ممکن است موجود نباشد، به صورت اختیاری یا استاندارد وجود داشته باشد. به بخش تجهیزات صوتی و تلماتیک مراجعه کنید.

NAV

### پخش رادیو



به بخش تجهیزات صوتی و تلماتیک مراجعه کنید.

MEDIA

### تنظیمات



امکان پیکربندی صفحه نمایش و سیستم را فراهم می کند.

SETUP

### اینترنت



این خدمات به صورت استاندارد یا به صورت اختیاری وجود دارد.

WEB

### اصول کلی\*

دکمه‌های مجاز را بر روی صفحه لمسی فشار دهید. هر منو در قالب یک یا دو صفحه (صفحه اولیه و صفحه ثانویه) نمایش داده می شود.

از این دکمه برای ورود به صفحه ثانویه استفاده کنید.

از این دکمه برای بازگشت به صفحه اولیه استفاده کنید.



### اخطار

پس از چند لحظه، در صورت عدم انجام هیچ اقدامی در صفحه ثانویه، به صورت خودکار صفحه اولیه نمایش داده می شود.

از این دکمه برای دسترسی به اطلاعات بیشتر و دسترسی به تنظیمات برخی کارکردها استفاده کنید.

✓ از این دکمه برای تأیید استفاده کنید.

✗ از این دکمه برای خروج استفاده کنید.

### منوها

این دکمه را برای دسترسی به منوی اصلی فشار داده یا یکی از دکمه‌های روی **control panel** را برای دسترسی مستقیم به یک منوی خاص فشار دهید.





کارکردهای قابل دسترسی از طریق این منو در جدول زیر شرح داده شده‌اند.  
**منوی تنظیمات (“Settings”)**

توضیحات	کارکرد مربوطه	دکمه
تنظیم حجم صدا، توازن ...	تنظیمات صوتی	
انتخاب طرح رنگ.	طرح‌های رنگ	
صفحه نمایش را در صفحه لمسی (صفحه سیاه) خاموش می‌کند. فشار دادن مجدد صفحه سیاه یا یکی از دکمه‌های منو صفحه نمایش را بازمی‌گرداند.	خاموش کردن صفحه	
انتخاب آحاد: - دما (درجه سلسیوس یا فارنهایت) - مسافت و مصرف سوخت (km/l یا l/100km، mpg)	تنظیمات سیستم	
تنظیمات تاریخ و ساخت.	ساعت/تاریخ	
انتخاب زبان مورد استفاده: فرانسوی، انگلیسی، ایتالیایی، اسپانیایی، آلمانی، هلندی، پرتغالی، لهستانی، ترکی، روسی.	زبان	
تغییرات تنظیمات صفحه نمایش (جابجا کردن متون، تصاویر متحرک و ...)	تنظیمات صفحه	
نمایش ماشین حساب.	ماشین حساب	
نمایش تقویم.	تقویم	

## منوی رانندگی (“Driving”)

یک سیستم با تنظیمات قابل تغییری که (بسته به مدل) در جدول زیر شرح داده شده‌اند.

توضیحات	کارکرد مربوطه	دکمه
غیرفعال‌سازی کارکرد	سنسورهای پارک	 OFF
فعال‌سازی کارکرد	سیستم پایش نقطه کور	

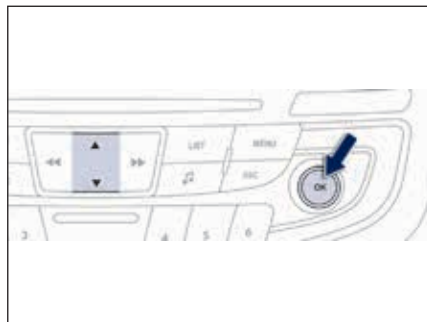

تنظیماتی را که باید اصلاح شوند انتخاب کنید. با فشار دادن OK انتخاب را تأیید کنید و سپس تنظیمات را تغییر داده و مجدداً تأیید کنید تا اصلاحات انجام شده ذخیره شوند.

تنظیمات را مورد به مورد تغییر داده، با فشار دادن دکمه OK تأیید کنید. سپس نوار "OK" را بر روی صفحه انتخاب کرده و تأیید کنید تا از منوی "Date and time adjustment" خارج شوید.

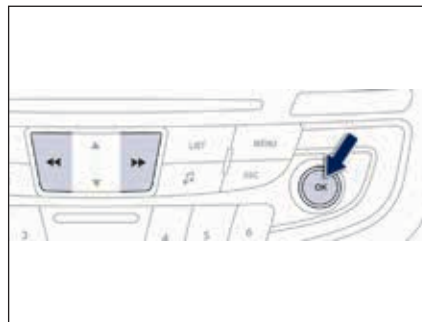

با استفاده از فلشها منوی "Personalisation configuration" را انتخاب کرده و تأیید کنید.

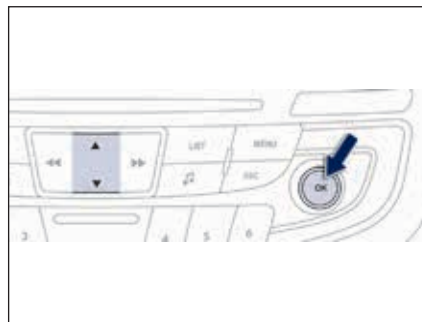

با استفاده از فلشها، "Display Configuration" را انتخاب کرده و تأیید کنید.

با استفاده از فلشها، "Date and time adjustment" را انتخاب کرده و تأیید کنید.

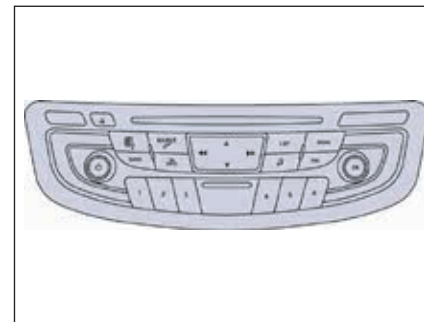

تنظیم تاریخ و ساعت  
سیستم صوتی بدون صفحه لمسی  
MENU را فشار دهید.

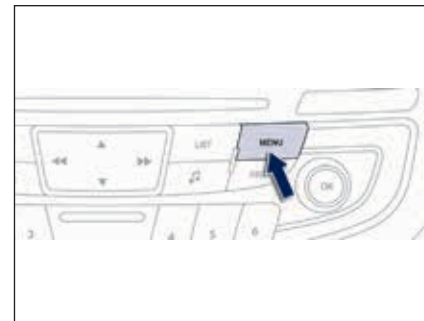

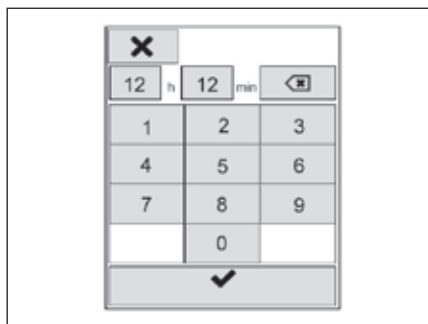

✓ - بر روی تأیید فشار دهید تا خارج شوید.

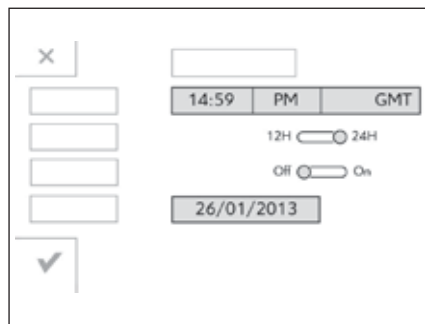

- تنظیم ساعت یا تنظیم تاریخ را انتخاب کرده و تنظیمات را با استفاده از صفحه کلید عددی اصلاح کرده و سپس تأیید کنید.

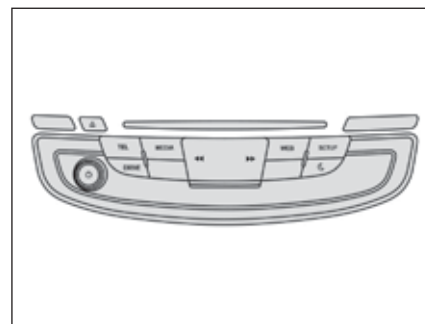

سیستم صوتی با صفحه لمسی

**SETUP** - منوی تنظیمات را انتخاب کنید.

- در صفحه ثانویه بر روی ساعت/تاریخ فشار دهید. 







---

۲

دسترسی



### اخطار

باز شدن قفل خودرو با چشم‌ک‌زدن سریع چراغ‌های راهنما به مدت تقریباً دو ثانیه تأیید می‌شود.  
بسته به مدل خودرو، آیینه‌های بغل خودرو هم‌زمان باز خواهند شد.

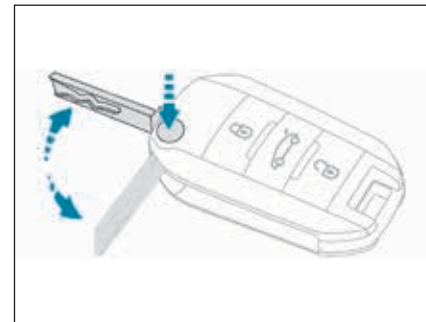
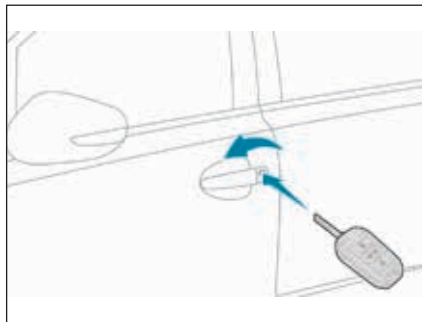

### اخطار

نگه‌داشتن این دکمه باعث باز شدن شیشه‌ها به صورت خودکار می‌شود.



### قفل کردن کامل با استفاده از کلید

- کلید را به سمت جلوی خودرو بچرخانید تا قفل خودرو باز شود.

### با استفاده از کنترل از راه دور

- دکمه قفل باز را فشار دهید تا قفل خودرو باز شود.



### کلید کنترل از راه دور

سیستمی برای قفل کردن یا باز کردن قفل مرکزی خودرو با استفاده از قفل در یا از راه دور. این سیستم همچنین برای باز کردن و بستن درب مخزن سوخت، تعیین موقعیت و استارت خودرو و همچنین راه‌اندازی سیستم دزدگیر استفاده می‌شود.

### جمع کردن و باز کردن کلید

- این دکمه را فشار دهید تا کلید جمع شده یا باز شود.



### هشدار

اگر دکمه را فشار ندهید، ممکن است کنترل از راه دور آسیب ببیند.

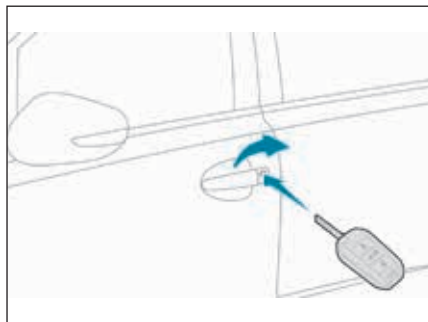

### قفل کردن معمولی

با استفاده از کلید

- کلید را به سمت عقب خودرو بچرخانید تا خودرو به صورت کامل قفل شود.

### با استفاده از کنترل از راه دور

- دکمه قفل بسته را فشار دهید تا خودرو به طور کامل قفل شود.



### باز کردن قفل درب صندوق با استفاده از کنترل از راه دور

- این دکمه را فشار دهید تا قفل خودرو باز شده و درب صندوق گشوده شود.



### فعال سازی کارکرد فقط درب صندوق

این حالت در منوی پیکربندی نشانگر ابزار تنظیم می شود.



این کارکرد به صورت پیش فرض غیرفعال است.

- در این صورت استفاده از کنترل از راه دور تنها درب صندوق را باز و/یا بسته می کند.

### باز کردن انتخابی قفل

این حالت از طریق منوی پیکربندی در صفحه نمایش نشانگر ابزار قابل دسترسی است.



حالت پیش فرض، قفل کردن کامل خودرو است.

### با استفاده از کنترل از راه دور

- دکمه قفل باز را فشار دهید تا قفل خودرو باز شود.



- برای باز کردن سایر درها و در موتور، دکمه قفل باز را مجدداً فشار دهید.



### اخطار

هر یک از موارد باز کردن قفل با چشمک زدن سریع چراغ‌های راهنما برای حدود دو ثانیه تأیید می شود.

بسته به مدل خودرو، آینه‌های بغل خودرو همزمان باز خواهند شد.



### هشدار

پس از آن فراموش نکنید که درب صندوق را قفل کنید.

**با استفاده از کنترل از راه دور**

- دکمه قفل بسته را فشار دهید تا خودرو به طور کامل قفل شود یا دکمه قفل بسته را برای بیش از دو ثانیه فشار دهید تا علاوه بر قفل شدن خودرو شیشه‌ها به صورت خودکار بسته شوند.

- دکمه قفل بسته را مجدداً به مدت پنج ثانیه فشار دهید تا خودرو در حالت Deadlock قرار گیرد.

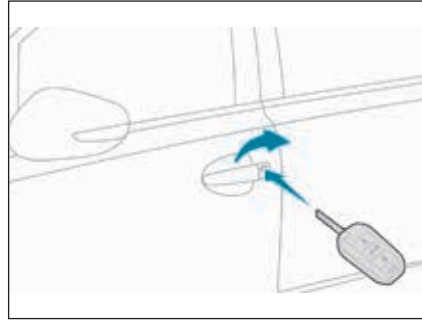
**سیستم قفل Deadlock****اخطار**

قفل Deadlock خودرو با روشن شدن ممتد چراغ‌های راهنمای خودرو به مدت حدوداً دو ثانیه تأیید می‌شود.

**هشدار**

سیستم قفل Deadlock کنترل درب‌های خارجی و داخلی خودرو را غیرفعال می‌کند. این سیستم همچنین دکمه کنترل دستی قفل مرکزی را غیرفعال می‌کند. بنابراین هرگز نباید هنگامی که سیستم در حالت Deadlock است کسی را در خودرو رها کنید.

**اخطار**

عملیات قفل کردن با روشن شدن ممتد چراغ‌های راهنما به مدت دو ثانیه تأیید می‌شود. بسته به مدل خودرو، آینه‌های بغل خودرو همزمان جمع می‌شوند.

**اخطار**

انجام عملیات قفل (با کنترل از راه دور یا به صورت دستی) به طور خودکار شیشه‌ها و سانروف را می‌بندد. برای غیرفعال‌سازی این کارکرد با نمایندگی‌های مجاز منتخب ایکاپ تماس بگیرید.

**با استفاده از کلید**

- کلید را در قفل در سمت راننده به سمت عقب بچرخانید تا خودرو به صورت کامل قفل شود.  
- کلید را مجدداً به مدت پنج ثانیه به سمت عقب بچرخانید تا خودرو در حالت Deadlock قرار گیرد.

## تعیین موقعیت خودرو



- دکمه قفل بسته را فشار دهید تا موقعیت خودرو قفل شده خود را در پارکینگ پیدا کنید.

این تعیین موقعیت با روشن شدن چراغ‌های خوشامدگو و چشمک‌زدن چراغ‌های راهنمای برای چند ثانیه مشخص می‌شود.

## حفاظت دزدگیر

## ایموبلایزر

کلید حاوی یک چیپ الکترونیکی است که کد مخصوصی دارد. هنگامی که سوئیچ استارت روشن می‌شود، این کد باید تشخیص داده شود تا استارت زدن خودرو امکان‌پذیر شود.

این قفل متوقف‌کننده الکترونیکی موتور، سیستم مدیریت موتور را چند لحظه پس از خاموش شدن سوئیچ استارت قفل کرده و مانع استارت زدن خودرو توسط فردی می‌شود که کلید را در اختیار ندارد.

## SERVICE

در صورت وجود اشکال، با روشن شدن این چراغ هشدار و یک پیغام صوتی و پیامی بر روی صفحه نمایش، این مسأله به شما اطلاع داده می‌شود. در این صورت خودرو شما استارت نخواهد خورد؛ در اسرع وقت با یکی از نمایندگی‌های مجاز منتخب ایکاپ تماس بگیرید.



## اخطار

برچسبی که در هنگام تحویل خودرو به شما، به کلیدها متصل شده است را در یک نقطه امن دور از خودرو خود نگهداری کنید.

**باز کردن**

دستگیره‌های داخلی در را بکشید.

**اخطار**

اگر خودرو شما مجهز به آژیر باشد، در هنگام قفل کردن و باز کردن خودرو فعال یا غیر فعال نخواهد شد.

باز کردن درب ممکن است باعث راه‌اندازی آژیر شود؛ این آژیر پس از روشن کردن سوئیچ استارت متوقف خواهد شد.

**قفل کردن - باز کردن درهای سرنشینان****قفل کردن**

- بازبینی کنید که بر روی درهای عقب، قفل کودک باز نباشد.

- درپوش سیاه قرار گرفته بر روی لبه در را با استفاده از کلید بردارید.

- کلید را بدون اعمال فشار و بدون چرخاندن در دهانه وارد کرده و قفل را به کنار به سمت داخل در حرکت دهید.

- کلید را برداشته و مجدداً درپوش را سر جای خود قرار دهید.

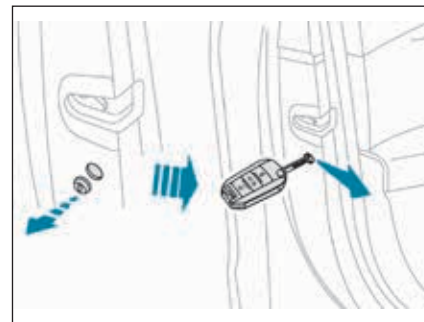
**دستورالعمل احتیاطی - کنترل‌های از راه دور**

قفل کردن - باز کردن درب سمت راننده  
کلید را در قفل وارد کرده و در را قفل کرده یا باز کنید.

هیچیک از باتری‌های کنترل از راه دور را دور نریزید، این باتریها حاوی فلزاتی هستند که برای محیط زیست مضر هستند. این باتریها را به نقاط جمع‌آوری مجاز اینگونه پسماندها ببرید.

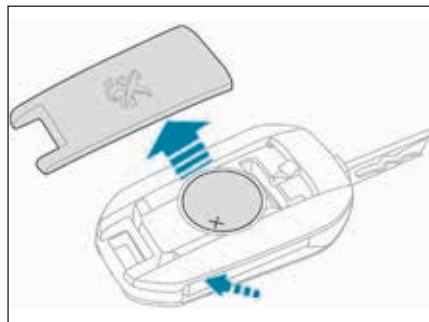

### تعویض باتری کلید

مشخصات باتری: CR2032/3volts

این تعویض باتری را می‌توان در نمایندگی‌های مجاز منتخب ایکاپ انجام داد. در صورت نیاز به تعویض باتری پیامی در صفحه نمایش نشانگر ابزار نمایش داده می‌شود.

- با استفاده از یک پیچ‌گوشتی کوچک، درپوش را از شیار لبه باز کنید.
- درپوش را بالا بکشید.
- باتری تخت را از جای خود خارج کنید.
- باتری جدید را جا بزنید و مراقب باشید که جهت اصلی جا زدن باتری رعایت شده.
- درپوش را بر روی محفظه کلید جابزنید.

### اشکال کنترل از راه دور

پس از قطع باتری خودرو، تعویض باتری کنترل از راه دور یا در صورت وجود اشکال در کنترل از راه دور، دیگر نمی‌توانید خودرو خود را قفل کرده، باز کرده یا تعیین موقعیت کنید.

- اولاً، از کلید در قفل در استفاده کنید تا خودرو خود را قفل کرده یا باز کنید.

- سپس تنظیمات کنترل از راه دور را به حالت اولیه بازگردانید.

اگر مشکل به قوت خود باقی است، در اسرع وقت، با یکی از نمایندگی‌های مجاز منتخب ایکاپ تماس بگیرید.

### برگرداندن تنظیمات اولیه

- سوئیچ استارت را روشن کنید.
- بلافاصله یکی از دکمه‌های کنترل از راه دور را برای چند ثانیه فشار دهید.
- سوئیچ استارت را خاموش کنید.
- کنترل از راه دور مجدداً به طور کامل عملیاتی شده است.



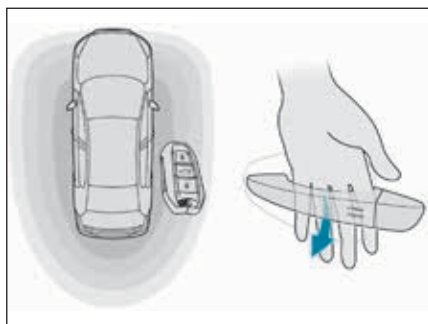

### قفل کامل خودرو با استفاده از کنترل از راه دور

- دکمه قفل باز را فشار دهید تا خودرو باز شود.



#### اخطار

نگه داشتن این دکمه تمام شیشه‌ها را از راه دور باز می‌کنید.

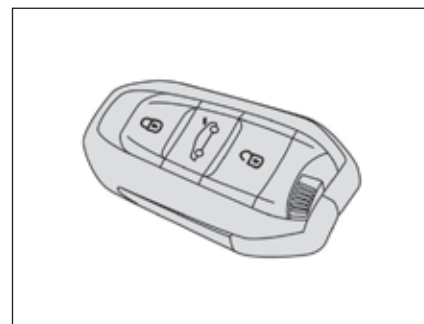

### کلید الکترونیکی ورود و استارت بدون کلید (Key Less)

سیستمی که امکان باز کردن، بستن و استارت موتور در حالی که کلید الکترونیکی نزد خودتان باشد فراهم می‌کند. این کارها همچنین به صورت کنترل از راه دور قابل انجام هستند.



#### اخطار

به دلیل ایمنی و جلوگیری از سرقت، کلید الکترونیکی خود را در خودرو جا نگذارید، حتی در زمانی که به خودرو نزدیک هستید. توصیه می‌شود که این کلید را نزد خودتان نگه دارید.



#### اخطار

باز کردن در با چشمک‌زدن سریع جهت چراغ‌های راهنما برای حدود دو ثانیه تأیید می‌شود. بسته به مدل خودرو، آینه‌های بغل همزمان باز می‌شوند.

**در حالتی که کلید الکترونیکی نزد خودتان است.**

- برای اینکه فقط درب راننده را با کلیدی الکترونیکی که نزد خودتان است باز کنید، دست خود را پشت دستگیره درب راننده برده و سپس دستگیره را بکشید تا درب باز شود.

- برای باز کردن کلیه درهای خودرو، دست خود را پشت یکی از دستگیره‌های سرنشینان در آن سمت خودرو که کلید الکترونیکی قرار گرفته است برده و سپس دستگیره در را بکشید.

**اخطار**

هر یک از موارد باز کردن قفل با چشمک زدن سریع چراغ‌های راهنما برای حدود دو ثانیه تأیید می‌شود.

بسته به مدل خودرو، آینه‌های بغل خودرو همزمان با اولین اقدام جهت باز کردن خودرو، باز خواهند شد.

**باز کردن انتخابی**

این حالت از طریق منوی پیکربندی در صفحه نمایش نشانگر ابزار قابل دسترسی است.



حالت پیش فرض، قفل کردن کامل خودرو است.

**با استفاده از کنترل از راه دور**

- برای باز کردن فقط در راننده، دکمه قفل باز را فقط یک بار فشار دهید.

- برای باز کردن سایر درها و در موتور، دکمه قفل باز را مجدداً فشار دهید.

**هشدار**

تجمع مواد (آب، گرد و خاک، جرم، نمک و ...) در سطح داخلی دستگیره در ممکن است بر روی تشخیص سیستم تأثیر بگذارد.

اگر تمیز کردن سطح داخلی دستگیره در با یک پارچه باعث بازگرداندن قابلیت تشخیص نشد، با یکی از نمایندگی‌های مجاز منتخب ایکاپ تماس بگیرید.

پاشش ناگهانی آب (بخار آب، جت آب پرفشار ماشین‌شو، ...) ممکن است توسط خودرو به عنوان اقدام به باز کردن خودرو تلقی شود.

### فعال سازی کارکرد فقط درب صندوق

این کارکرد در منوی پیکربندی نشانگر ابزار قرار داده شده است.



این کارکرد به صورت پیش فرض غیرفعال است.  
- در این صورت استفاده از کنترل از راه دور یا کلید الکترونیکی استفاده فقط درب صندوق را باز می کند.



#### هشدار

فراموش نکنید که دوباره درب صندوق را قفل کنید.

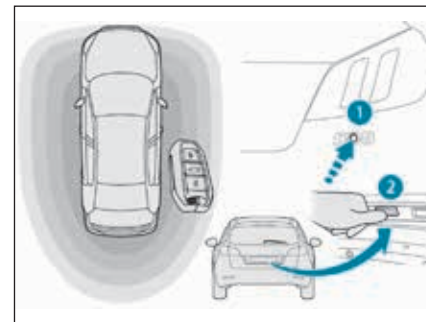

### باز کردن درب صندوق با استفاده از کنترل از راه دور

- این دکمه را فشار دهید تا خودرو باز شده و درب صندوق گشوده شود.



### در حالی که کلید الکترونیکی نزد خودتان است

- در حالی که کلید الکترونیکی در محدوده تشخیص قرار دارد، دکمه ۱ (مدل های صندوقدار) یا دکمه ۲ (مدل های SW و RXH غیرهیبریدی) را فشار دهید تا قفل خودرو باز شده و درب صندوق گشوده شود.



### اخطار

انجام عملیات قفل کردن (با کلید کنترل از راه دور یا دستی) به صورت خودکار شیشه‌ها و ساتروف را می‌بندد. برای غیرفعال‌سازی این کارکرد تماس با یکی از نمایندگی‌های مجاز منتخب ایکاپ بگیرید.



### اخطار

عملیات قفل شدن با روشن شدن ممتد چراغ‌های راهنما برای حدود دوتائیه تأیید می‌شود. بسته به مدل خودرو، آینه‌های بغل همزمان جمع خواهند شد.

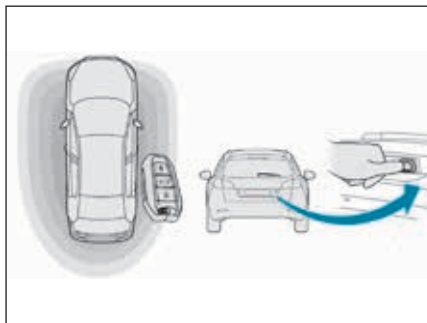

- از درب صندوق (فقط مدل‌های SW و RXH غیرهیبریدی)، در حالی که کلید الکترونیکی در محدوده تشخیص قرار دارد، دکمه درب پشتی را فشار دهید تا خودرو قفل شود.

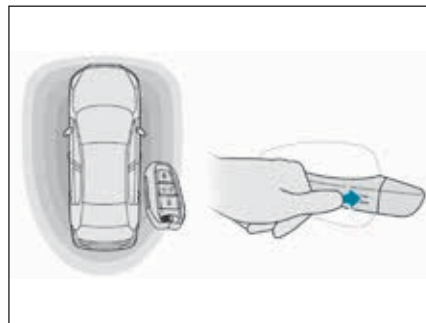

### قفل کردن معمولی با استفاده از کنترل از راه دور



- دکمه قفل بسته را فشار دهید تا خودرو به صورت کامل قفل شود.

### در حالتی که کلید الکترونیکی نزد خودتان است.

- در وضعیتی که کلید الکترونیکی در محدوده تشخیص قرار دارد، با یکی از انگشتان بر روی دستگیره در (در قسمت علامت‌گذاری شده) فشار دهید تا خودرو قفل شود.



### هشدار

اگر یکی از درها یا در صندوق همچنان باز باشد یا اگر کلید سیستم ورود و استارت بدون کلید در داخل خودرو جا مانده باشد یا اگر سوئیچ استارت روشن باشد، قفل مرکزی انجام نمی‌شود. هنگامی که خودرو قفل است اگر به صورت ناخواسته باز شود، مجدداً به صورت خودکار پس از حدود سی ثانیه قفل می‌شود مگر اینکه یکی از درها باز شود. اگر اُژپر قبلاً فعال شده باشد، به صورت خودکار مجدداً فعال‌سازی نمی‌شود. جمع شدن و باز شدن آینه‌های بغل توسط کنترل از راه دور را می‌توان توسط یکی از نمایندگی‌های مجاز منتخب ایکاپ غیرفعال کرد.



### اخطار

به عنوان یک اقدام ایمنی (در صورتی که کودک سوار خودرو باشد)، هرگز خودرو را بدون برداشتن کلید سیستم ورود و استارت بدون کلید، حتی برای مدت زمانی کوتاه رها نکنید. هنگامی که کلید سیستم ورود و استارت بدون کلید در محدوده تشخیص است و قفل خودرو باز است، مراقب سرقت خودرو باشید.

به منظور نگهداری شارژ باتری سلولی در کنترل از راه دور، کارکردهای **hands-free** پس از ۲۱ روز عدم استفاده در حالت **standby** طولانی قرار می‌گیرد. به منظور بازگرداندن کارکردها، یکی از دکمه‌های کنترل از راه دور را فشار داده یا موتور را در حالتی که کلید الکترونیکی در دستگاه خواننده اطلاعات است، استارت کنید.

از طریق در عقبی خودرو (فقط مدل‌های SW و RXH غیر هیبریدی):

- در شرایطی که کلید الکترونیکی در محدوده تشخیص قرار دارد، دکمه را فشار دهید تا خودرو قفل شود.
- به مدت پنج ثانیه دکمه را مجدداً فشار دهید تا خودرو در وضعیت Deadlock قرار گیرد.

۲



### اخطار

وضعیت Deadlock با روشن شدن ممتد چراغ‌های راهنما به مدت تقریباً دو ثانیه تأیید می‌شود.

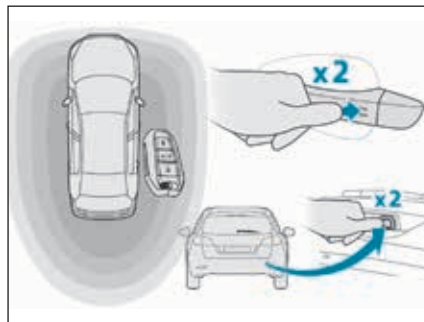

### با استفاده از کنترل از راه دور

- دکمه قفل بسته را فشار دهید تا خودرو به طور کامل قفل شود یا دکمه قفل بسته را برای بیش از دو ثانیه فشار دهید تا علاوه بر قفل شدن خودرو شیشه‌ها به صورت خودکار بسته شوند.



- دکمه قفل بسته را مجدداً به مدت پنج ثانیه فشار دهید تا خودرو در حالت Deadlock قرار گیرد.

### هنگامی که کلید الکترونیکی نزد خودتان است

از طریق دربها:

- در وضعیتی که کلید الکترونیکی در محدوده تشخیص قرار دارد، دستگیره در را (در نقاط علامت‌گذاری شده) با انگشتها فشار دهید تا خودرو قفل شود.
- به مدت پنج ثانیه دستگیره در را مجدداً فشار دهید تا خودرو در وضعیت Deadlock قرار گیرد.

## قفل Deadlock



### هشدار

سیستم قفل Deadlock کنترل دربهای خارجی و داخلی خودرو را غیرفعال می‌کند. این سیستم همچنین دکمه کنترل دستی قفل مرکزی را غیرفعال می‌کند. بنابراین هرگز نباید هنگامی که سیستم در حالت Deadlock است کسی را در خودرو رها کنید.

## تعیین موقعیت خودرو



- دکمه قفل بسته را فشار دهید تا موقعیت خودرو قفل شده خود را در پارکینگ پیدا کنید.

این تعیین موقعیت با روشن شدن چراغ‌های خوشامدگو و چشمک‌زدن چراغ‌های راهنما برای چند ثانیه مشخص می‌شود.

## حفاظت دزدگیر

## متوقف کننده الکترونیکی موتور

کلید حاوی یک چیپ الکترونیکی است که کد مخصوصی دارد. هنگامی که سوئیچ استارت روشن می‌شود، این کد باید تشخیص داده شود تا استارت زدن خودرو امکان‌پذیر شود.

این قفل متوقف کننده الکترونیکی موتور، سیستم مدیریت موتور را چند لحظه پس از خاموش شدن سوئیچ استارت قفل کرده و مانع استارت زدن خودرو توسط فردی می‌شود که کلید را در اختیار ندارد.

## SERVICE

در صورت وجود اشکال، با روشن شدن این چراغ هشدار و یک پیغام صوتی و پیامی بر روی صفحه نمایش، این مسأله به شما اطلاع داده می‌شود. در این صورت خودرو شما استارت نخواهد خورد؛ در اسرع وقت با یکی از نمایندگی‌های مجاز منتخب ایکاپ تماس بگیرید.



## اخطار

برچسبی را که در هنگام تحویل خودرو به شما به کلیدهای متصل شده است را در یک نقطه امن دور از خودرو خود نگهداری کنید.

### قفل کردن - باز کردن درهای سرنشینان قفل کردن

- بر روی درهای عقب، بازبینی کنید که قفل کودک روشن نباشد.
- درپوش سیاه قرار گرفته بر روی کناره در را با استفاده از کلید داخلی بردارید.
- کلید داخلی را بدون اعمال فشار وارد دهانه کرده، و پس از آن بدون چرخاندن، قفل را به سمت داخل در حرکت دهید.
- کلید داخلی را برداشته و درپوش را مجدداً سر جای خود قرار دهید.

### باز کردن

دستگیره‌های داخلی در را بکشید.

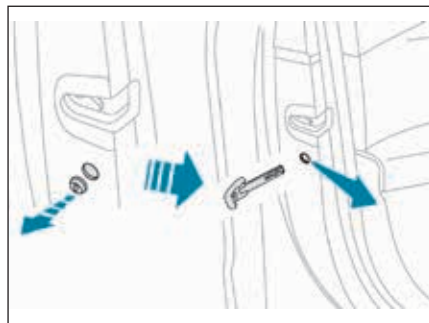

قفل کردن - باز کردن درهای سمت راننده  
کلید را در قفل وارد کرده و در را قفل کرده یا باز کنید.

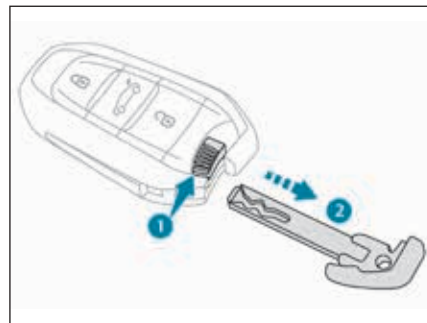

دستورالعمل احتیاطی - کلیدهای الکترونیکی

قفل کردن - باز کردن با استفاده از کلید داخلی

کلید داخلی به منظور قفل کردن و باز کردن خودرو در هنگامی استفاده می‌شود که کلید الکترونیکی عمل نکند:

- تمام شدن باتری سلولی، تخلیه شارژ یا قطعی باتری خودرو
- قرار گرفتن خودرو در محیطی با امواج الکترومغناطیسی شدید
- دکمه ۱ را فشار دهید تا کلید داخلی ۲ خارج شود.
- خودرو را با استفاده از این کلید قفل کرده یا باز کنید.



### اخطار

اگر خودرو شما مجهز به آژیر باشد، در هنگام قفل کردن و باز کردن خودرو فعال یا غیر فعال نخواهد شد.  
باز کردن درب ممکن است باعث راه‌اندازی آژیر شود؛ این آژیر پس از روشن کردن سوئیچ استارت متوقف خواهد شد.



هیچیک از باتری‌های کنترل از راه دور را دور نریزید، این باتریها حاوی فلزاتی هستند که برای محیط زیست مضر هستند. این باتریها را به نقاط جمع‌آوری مجاز اینگونه پسماندها ببرید.

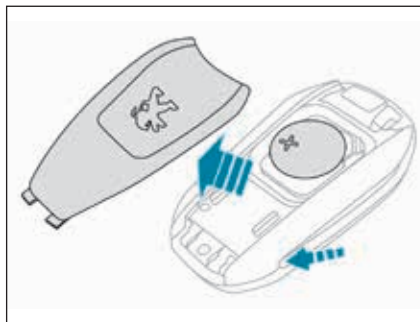

### تعویض باتری کلید

مشخصات باتری: CR2032/3volts

این تعویض باتری را می‌توان در نمایندگی‌های مجاز منتخب ایکاپ انجام داد. در صورت نیاز به تعویض باتری پیامی در صفحه نمایش نشانگر ابزار نمایش داده می‌شود.

- با استفاده از یک پیچ‌گوشستی کوچک، درپوش را از شیار لبه باز کنید.

- درپوش را بالا بکشید.

- باتری تخت را از جای خود خارج کنید.

- باتری جدید را جا بزنید و مراقب باشید که جهت اصلی جا زدن باتری رعایت شد.

- درپوش را بر روی محفظه کلید جابزنید.

- کلید الکترونیکی را به تنظیمات اولیه بازگردانید.

### اشکال کنترل از راه دور

پس از قطع باتری خودرو، تعویض باتری کنترل از راه دور یا در صورت وجود اشکال در کنترل از راه دور، دیگر نمی‌توانید خودرو خود را قفل کرده، باز کرده یا تعیین موقعیت کنید.

- اولاً از کلید در قفل در استفاده کنید تا خودرو خود را قفل کرده یا باز کنید.

- سپس تنظیمات کنترل از راه دور را به حالت اولیه بازگردانید.

اگر مشکل به قوت خود باقی است، در اسرع وقت، با یکی از نمایندگی‌های مجاز منتخب ایکاپ تماس بگیرید.

### برگرداندن تنظیمات اولیه

- سوئیچ استارت را روشن کنید.

- بلافاصله یکی از دکمه‌های کنترل از راه دور را برای چند ثانیه فشار دهید.

- سوئیچ استارت را خاموش کنید.

کنترل از راه دور مجدداً به طور کامل عملیاتی شده است.



### اخطار

هنگام حمل اشیاء بزرگ در وضعیتی که درب صندوق باز است، می‌توانید این دکمه را فشار دهید تا فقط درها قفل شوند. در صورت قفل خودرو از داخل، آینه‌های بغل جمع نمی‌شوند.

### قفل مرکزی خودکار درها

درها ممکن است در حین رانندگی (سرعت‌های بیش از ۶ مایل بر ساعت (۱۰ کیلومتر بر ساعت)) به صورت خودکار قفل شوند.

به منظور فعال‌سازی، یا غیر فعال‌سازی این کار کرد، دکمه را فشار داده و نگه دارید تا پیامی بر روی صفحه نمایش نمایش داده شود.



### هشدار

رانندگی با درهای قفل ممکن است باعث شود دسترسی به اتاقک برای سرویس‌های اضطراری در شرایط اضطراری مشکل‌تر شود.



### هشدار

اگر خودرو با استفاده از کنترل از راه دور یا دستگیره‌های در، در وضعیت Deadlock یا قفل معمولی قرار گرفته باشد، این دکمه عمل نمی‌کند. در این صورت از کلید یا کنترل از راه دور برای باز کردن خودرو استفاده کنید.

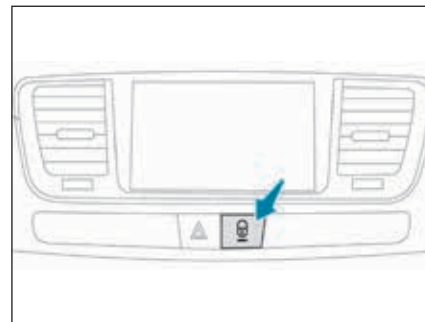

### قفل کردن / باز کردن از داخل

- دکمه را فشار دهید.  
این کار باعث قفل شدن و باز شدن درها و در صندوق می‌شود.



### اخطار

پس از باز کردن خودرو، اگر به مدت ۳۰ ثانیه هیچیک از درها باز نشود، درهای خودرو مجدداً به صورت خودکار قفل می‌شوند.

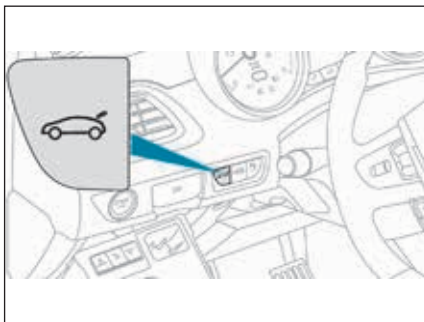

### باز کردن از داخل

این دکمه را نگهدارید تا اینکه صدای باز شدن قفل درب صندوق شنیده شود.

### بستن

- با استفاده از دستگیره داخلی درب صندوق را پایین بکشید.

اگر درب عقبی به صورت صحیح بسته نشده باشد:

- هنگامی که موتور در حال کار است، این چراغ هشدار ظاهر شده و پیامی در صفحه نمایش نشانگر ابزار برای چند ثانیه نمایش داده



می‌شود.

- هنگامی که خودرو در حال حرکت است، (سرعت‌های بیش از ۶ مایل بر ساعت (۱۰ کیلومتر بر ساعت))، این چراغ هشدار ظاهر شده و یک پیام به همراه یک پیغام صوتی برای چند ثانیه بر روی صفحه نمایش نشانگر ابزار نمایش داده می‌شود.

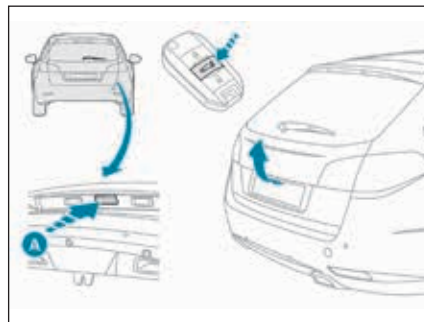

### مدل‌های SW و RXH غیر هیبریدی

- پس از باز کردن خودرو به صورت کامل یا پس از فشار دادن دکمه باز کردن صندوق با استفاده از کنترل از راه دور یا کلید، اهرم A را فشار داده و درب عقبی را باز کنید.

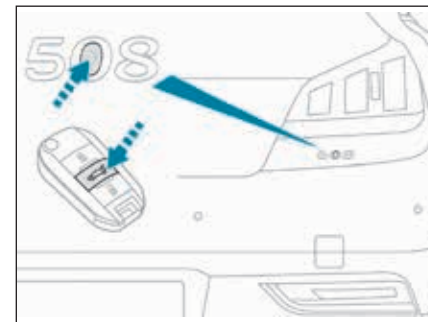

### باز کردن

#### مدل‌های سواری صندوق‌دار

- پس از باز کردن خودرو به صورت کامل یا پس از فشار دادن دکمه باز کردن صندوق با استفاده از کنترل از راه دور یا کلید، این دکمه را فشار دهید.

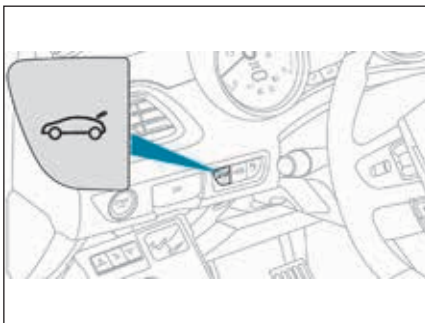

### باز کردن از داخل

- فشار دادن این دکمه قفل را باز کرده و عملیات باز کردن درب عقبی را راهاندازی می‌کند.

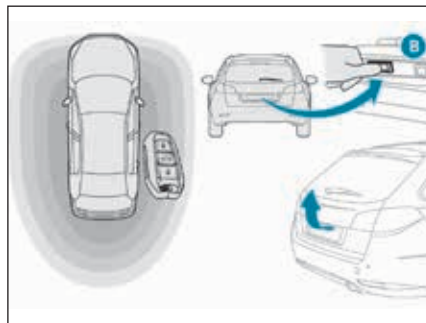

- در حالتی که کلید الکترونیکی نزد خودتان بوده و در محدوده تشخیص قرار داشته باشد، دکمه B درب عقبی را فشار دهید. این اقدام ابتدا قفل خودرو را باز کرده و سپس عملیات باز کردن درب عقبی را راهاندازی می‌کند.

### در حالتی که خودرو قفل نباشد

- دکمه A را بر روی کلید الکترونیکی فشار داده یا دکمه B درب عقبی را فشار دهید تا عملیات باز کردن درب عقبی راهاندازی شود.

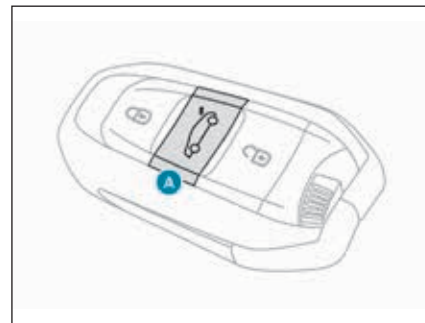

### باز کردن با استفاده از کلید الکترونیکی

در حالتی که خودرو قفل بوده یا در وضعیت Deadlock قرار دارد.



- اگر در محدوده تشخیص قرار ندارید، دکمه A را بر روی کلید الکترونیکی فشار



داده و نگه دارید. این کار ابتدا قفل خودرو را باز کرده و سپس عملیات باز کردن درب عقبی را راهاندازی می‌کند.



### هشدار

قبل از باز کردن درب عقبی از راه دور، دقت کنید که مانعی بر سر راه درب نباشد.

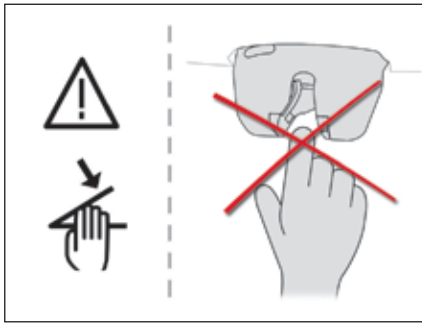

### هشدار

هرگز انگشت خود را در سیستم قفل درب عقبی وارد نکنید: خطر آسیب‌دیدگی شدید!

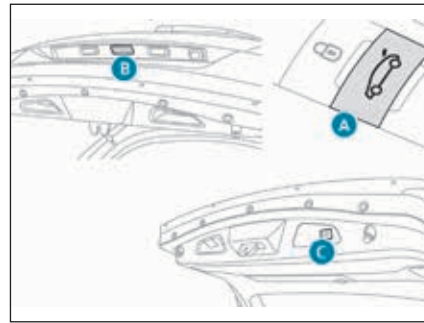

### متوقف کردن عملیات باز و بسته کردن

در هنگامی که عملیات باز و بسته کردن الکتریکی درب عقبی در حال انجام است، می‌توانید در هر زمانی حرکت آن را متوقف کنید:

- دکمه داخلی یا دکمه A را بر روی کنترل از راه دور یا دکمه B یا C درب عقبی را فشار دهید.

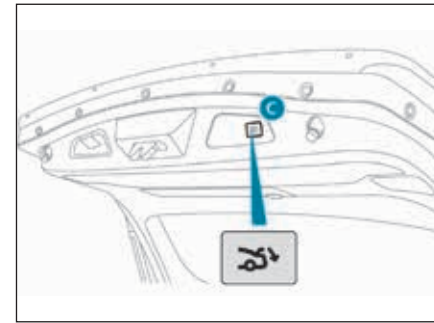

### بستن برقی درب صندوق\*

- این دکمه C را فشار دهید تا درب عقبی به صورت برقی بسته شود.

مانع بسته شدن درب عقبی نشوید: هر گونه مانعی بر سر راه بسته شدن، باعث می‌شود که درب عقبی متوقف شده و به صورت خودکار چند سانتیمتر بالا بیاید. به منظور بستن درب عقبی به صورت دستی: درب عقبی را به آرامی بالا و پایین ببرید تا آن را از موتور محرک خلاص کنید و سپس پایین بیاورید تا بسته شود.

به منظور جلوگیری از خطر آسیب‌دیدگی، در هنگام باز کردن یا بستن درب عقبی، مطمئن شوید که هیچ فردی در مجاورت



ماشین قرار ندارد.

\* بسته به مدل خودرو

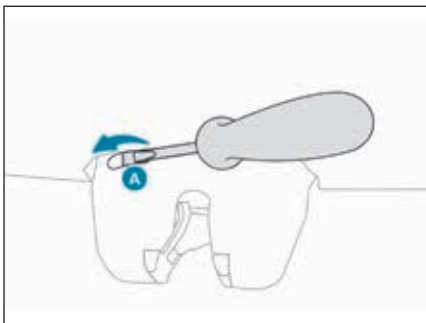

دکمه خلاص احتیاطی (مدل‌های سواری صندوقدار، SW و RXH غیرهیب‌یدی)

سیستمی برای باز کردن مکانیکی درب صندوق در صورت وجود اشکال در باتری یا قفل مرکزی است.

### باز کردن

- صندلی‌های عقب را جمع کنید تا به قفل داخل صندوق دسترسی پیدا کنید.

- یک پیچ‌گوشته کوچکی کوچک وارد سوراخ A قفل کنید، سپس اهرم را به صورت چپ حرکت دهید تا درب صندوق باز شود.

### باز کردن مجدد پس از بستن

پس از اینکه مجدداً درب صندوق بسته شد، در صورتی که مشکل ادامه پیدا کند، قفل باقی خواهد ماند.

\* بسته به مدل خودرو



### اخطار

**اقدامات احتیاطی حین استفاده:** اگر برف بر روی درب عقبی جمع شده باشد، قبل از اقدام به هر یک از عملیات خودکار درب عقبی، برفها را از روی آن پاک کنید.

یخ می‌تواند مانع باز شدن درب عقبی شود: صبر کنید تا اینکه یخ به دنبال گرم شدن اتاقک خودرو آب شود.

در هنگام شستن خودرو در کارواش اتوماتیک، فراموش نکنید که خودرو خود را قفل کنید تا از خطر باز شدن خودکار درب اجتناب شود.

باز کردن و بستن مکرر می‌تواند باعث داغ شدن موتور برقی شود؛ در این صورت نه بستن امکان‌پذیر خواهد بود و نه باز کردن.

قبل از اینکه مجدداً درب عقبی را باز یا بسته کنید، برای ده دقیقه اجازه دهید که موتور خنک شود.



### هشدار

درب عقبی به صورتی طراحی نشده است که بتوان حامل دوچرخه بر روی آن نصب کرد.

در صورتی که یک حامل دوچرخه بر روی میل یدک‌کش نصب کرده‌اید، این عملیات باید غیرفعال شود.

### تنظیم ارتفاع باز کردن درب صندوق\*

حداکثر ارتفاع باز کردن درب عقبی را می‌توان تنظیم کرده و در حافظه ثبت کرد. (محدوده فاصله بالاسری، ...)

این عملیات ثبت در حافظه در دو مرحله انجام می‌شود، با فشار دادن دکمه C به صورت پشت سرهم:

- در هنگام باز کردن، فشار اول درب عقبی را در ارتفاع مورد نظر متوقف می‌کند،

- فشار دادن و نگه داشتن برای بار دوم، این موقعیت درب عقبی را در حافظه ثبت می‌کند؛ یک پیغام صوتی این عملیات ثبت در حافظه را تأیید می‌کند.

به منظور پاک کردن این مورد ثبت شده، یکبار دیگر دکمه را فشار داده و نگه دارید تا اینکه پیغام صوتی شنیده شود.

### هشدار باز بودن درب صندوق

در هنگامی که موتور در حال کار است، یا هنگامی که خودرو در حال حرکت است، اگر درب عقبی به صورت صحیح بسته نشده باشد، یک پیام همراه با یک پیغام صوتی (از سرعت ۶ مایل بر ساعت (۱۰ کیلومتر بر ساعت) به بالا) در صفحه نمایش نشانگر ابزار نمایش داده می‌شود.



### هشدار

#### گم کردن کلیدها، کنترل از راه دور، کلید الکترونیکی

همراه با سند خودرو، مدارک شناسایی و در صورت امکان برچسب حاوی کد کلید، به یکی از نمایندگی‌های مجاز منتخب ایکاپ مراجعه کنید. نمایندگی‌های مجاز منتخب ایکاپ قادرند که کد کلید و کد کمکی مورد نیاز برای سفارش کلید جدید را پیدا کنند.

#### کنترل از راه دور

کنترل از راه دور فرکانس بالا یک سیستم حساس است؛ این سیستم را در هنگامی که در جیب شما قرار دارد فعال نکنید، زیرا این امکان وجود دارد که قفل خودرو را بدون اینکه شما متوجه شوید، باز کند.

به صورت مکرر دکمه‌های کنترل از راه دور را در هنگامی که خارج از محدوده است و خودرو شما نیز خارج از محدوده دید شماسست فشار ندهید. ممکن است باعث شود که دیگر کار نکند و در این صورت لازم است که کنترل از راه دور به تنظیمات اولیه بازگردانده شود.

کنترل از راه دور هنگامی که کلید در سوئیچ استارت باشد، حتی زمانی که سوئیچ خاموش باشد، کار نمی‌کند.

#### قفل کردن خودرو

رانندگی در هنگامی که درها قفل هستند ممکن است باعث شود که دسترسی به اتاقک خودرو برای سرویسهای اضطراری در شرایط اضطراری دشوارتر شود.

به عنوان یک اقدام ایمنی (در هنگامی که کودکان در خودرو هستند)، کلید را از سوئیچ خارج کرده یا کلید الکترونیکی را در هنگامی که خودرو را حتی برای یک مدت زمان کوتاه ترک می‌کنید، با خود بردارید.

#### تداخل الکتریکی

کلید الکترونیکی ورود و استارت بدون کلید ممکن است در زمانی که به برخی دستگاه‌های الکترونیکی مانند تلفن، لپ‌تاپ کامپیوتر، میادین مغناطیسی قوی، ... نزدیک باشید کار نکند.

#### سیستم حفاظت دزدگیر

سیستم متوقف‌کننده الکترونیکی موتور را دستکاری نکنید؛ این کار ممکن است باعث خرابی سیستم شود.

فراموش نکنید که فرمان را بچرخانید تا قفل فرمان درگیر شود.

#### موارد خرید خودرو دست دوم

کدهای کلید ثبت شده در حافظه توسط نمایندگی‌های مجاز منتخب ایکاپ را بگیرید، تا اطمینان حاصل شود که کلیدهایی که در اختیار شما قرار دارند، تنها کلیدهایی هستند که می‌توانند خودرو را استارت کنند.

## قفل کردن خودرو با سیستم آژیر کامل فعال سازی



- سوئیچ استارت را خاموش کرده و از خودرو خارج شوید.  
- دکمه قفل بسته را بر روی کنترل از راه دور فشار داده یا خودرو را با استفاده از سیستم ورود و استارت بدون کلید قفل کنید.

سیستم پایش فعال است: چراغ نمایشگر بر روی دکمه یک-بار در ثانیه چشمک خواهد زد. پس از فشار دادن دکمه قفل بر روی کنترل از راه دور یا قفل کردن خودرو با استفاده از سیستم ورود و استارت بدون کلید، سیستم پایش محیط خارجی پس از یک تأخیر ۵ ثانیه‌ای، سیستم پایش حجم‌های داخلی پس از ۹۰ ثانیه، فعال می‌شود.

اگر یکی از درب‌ها (درب خودرو، درب صندوق و ...) به طور کامل بسته نباشد، خودرو قفل نمی‌شود ولی سیستم پایش محیط خارجی پس از یک تأخیر ۴۵ ثانیه‌ای فعال خواهد شد.

## حجم‌های داخل خودرو

این سیستم هر گونه تغییری در حجم‌های اتاقک خودرو را مورد بازبینی قرار می‌دهد. اگر کسی یکی از شیشه‌ها را شکسته وارد اتاقک خودرو شود یا به داخل خودرو حرکت کند، آژیر راه‌اندازی می‌شود.

## حرکت

این سیستم هر گونه تغییر در وضعیت خودرو را مورد بازبینی قرار می‌دهد. اگر خودرو بلند شده، حرکت داده شده یا به آن ضربه بخورد، آژیر راه‌اندازی می‌شود.

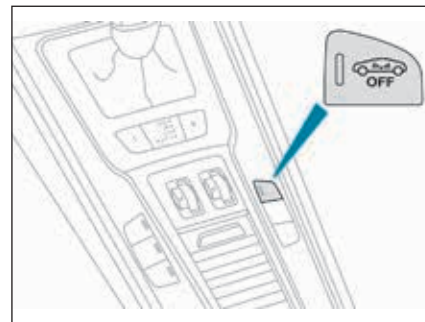

## آژیر

سیستمی که از خودرو محافظت کرده و مانعی در مقابل سرقت و ورود بدون اجازه به خودرو ایجاد می‌کند. این سیستم امکان انجام پایش‌های زیر را فراهم می‌کند:

## محیط خارجی

این سیستم باز شدن خودرو را مورد بازبینی قرار می‌دهد. اگر فردی سعی کند که یکی از درها، در صندوق یا در موتور ... را باز کند، آژیر راه‌اندازی می‌شود.



## هشدار

**کارکرد حفاظت داخلی:** این سیستم غیر فعال کردن هر یک از اجزای خود را مورد بازبینی قرار می‌دهد.

اگر باتری، واحد کنترل مرکزی یا سیم‌کشی آژیر از کار افتاده یا آسیب ببیند، آژیر راه‌اندازی می‌شود. برای هرگونه اقدامی که می‌خواهید بر روی سیستم آژیر انجام دهید، با یکی از نمایندگی‌های مجاز منتخب ایکاپ تماس بگیرید.



## غیرفعال‌سازی سیستم پایش حجم‌سنجی

- دکمه باز کردن قفل را بر روی ریموت کنترل فشار دهید یا با استفاده از ورودی بدون کلید و سیستم استارت درب خودرو را باز کنید.



سیستم حفاظت حجم‌سنجی غیرفعال می‌شود: چراغ نمایشگر بر روی دکمه خاموش می‌شود.



## قفل کردن خودرو فقط با سیستم پایش محیط خارجی

در موارد خاصی مانند موارد زیر سیستم پایش حجم‌سنجی داخلی و پایش حرکت را غیرفعال کنید تا از راه‌اندازی آزر جلوگیری شود:

- هنگامی که شیشه‌ها به صورت نیمه‌باز رها می‌شوند.
- شستشوی خودرو،
- تعویض چرخها،
- یدک‌کشی خودرو،
- حمل خودرو در دریا

## غیرفعال‌سازی سیستم پایش حجم‌سنجی و پایش حرکت

- سوئیچ استارت را خاموش کرده، و به مدت ده ثانیه، این دکمه را فشار دهید تا چراغ نمایشگر به صورت ممتد روشن شود.



- از خودرو خارج شوید.

- دکمه قفل را بر روی کنترل از راه دور بلافاصله فشار داده یا خودرو را با استفاده از سیستم ورود و استارت بدون کلید قفل



کنید.

اکنون فقط سیستم پایش محیط خارجی فعال است: چراغ نمایشگر بر روی دکمه یک بار در هر ثانیه چشمک می‌زند.

این غیرفعال‌سازی به منظور اینکه عملیاتی شود، هر بار که سوئیچ استارت خاموش می‌شود، باید تکرار شود.

## غیرفعال‌سازی سیستم پایش حجم‌سنجی و پایش حرکت

- دکمه قفل باز را بر روی کنترل از راه دور فشار داده یا قفل خودرو را با استفاده از سیستم ورود و استارت بدون کلید باز کنید تا سیستم پایش محیط خارجی غیرفعال شود.



- دکمه قفل را بر روی کنترل از راه دور فشار داده یا خودرو را با استفاده از سیستم ورود و استارت بدون کلید قفل کنید تا تمام کارکردهای پایشی فعال شوند.



چراغ‌های نمایشگر بر روی دکمه، مجدداً هر ثانیه یک بار چشمک می‌زنند.



### فعال‌سازی خودکار\*

۲ ثانیه پس از اینکه آخرین در یا در صندوق بسته می‌شود، سیستم به صورت خودکار فعال می‌شود.  
- به منظور جلوگیری از عمل کردن آژیر در هنگام ورود به خودرو، ابتدا دکمه قفل باز را بر روی کنترل از راه دور فشار داده یا قفل خودرو را با استفاده از سیستم ورود و استارت بدون کلید باز کنید.

### اشکال در کنترل از راه دور

به منظور غیرفعال‌سازی کارکردهای پایش:  
- قفل خودرو را با استفاده از کلید در قفل در سمت راننده باز کنید.  
- در را باز کنید؛ آژیر راه‌اندازی می‌شود.  
- سوئیچ را روشن کنید؛ آژیر متوقف می‌شود. چراغ نمایشگر بر روی دکمه خاموش می‌شود.

### قفل کرد خودرو بدون فعال‌سازی آژیر

- با استفاده از کلید در، قفل در سمت راننده خودرو را قفل کرده یا در وضعیت Deadlock قرار دهید.

### اشکالات عملیاتی

هنگامی که سوئیچ استارت روشن است، روشن شدن ممتد چراغ نمایشگر بر روی دکمه بیانگر اشکالی در سیستم است.  
سیستم را توسط یکی از نمایندگی‌های مجاز منتخب ایکاپ مورد بازبینی قرار دهید.

### راه‌اندازی آژیر

این حالت با به صدا درآمدن آژیر و چشمک زدن چراغ‌های راهنما به مدت حدوداً سی ثانیه مشخص می‌شود.  
کارکردهای پایش تا زمانی فعال می‌ماند که آژیر بازده بار پشت سر هم زده شود.

هنگامی که قفل خودرو با استفاده از کنترل از راه دور یا با استفاده از سیستم ورود و استارت بدون کلید باز می‌شود، چشمک-



زدن سریع چراغ‌های راهنما در قسمت پایین به شما اعلام می‌کند که آژیر خودرو در زمان عدم حضور شما راه‌اندازی شده است. هنگامی که سوئیچ استارت روشن می‌شود، این چشمک زدن بلافاصله متوقف خواهد شد.

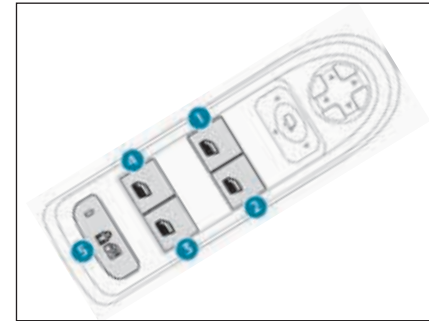

### عملکرد دستی

به منظور باز کردن یا بستن شیشه، کلید را به نرمی فشار داده یا بکشید. به محض اینکه کلید رها شود حرکت شیشه متوقف خواهد شد.

### عملکرد اتوماتیک (بسته به مدل خودرو)

به منظور باز کردن یا بستن شیشه، کلید را به صورت کامل فشار داده یا بکشید: هنگامی که کلید رها می‌شود شیشه به طور کامل باز یا بسته خواهد شد. فشار دادن مجدد کلید حرکت شیشه را متوقف خواهد کرد.

کلیدهای شیشه برقی برای تقریباً یک دقیقه پس از خارج کردن سوئیچ استارت فعال خواهند بود. پس از سپری شدن این مدت، شیشه برق عمل نخواهد کرد. به منظور فعال‌سازی مجدد آن، سوئیچ استارت را مجدداً روشن کنید.

### سیستم ایمنی ضد گیر

هنگامی که شیشه بالا کشیده شده و به یک مانع برخورد کند، بلافاصله متوقف شده و کمی پایین تر خواهد آمد. در صورت باز شدن ناخواسته شیشه در هنگام بستن، کلید را آنقدر فشار دهید تا شیشه کاملاً باز شود، سپس بلافاصله کلید را بکشید تا اینکه شیشه بسته شود. پس از اینکه شیشه بسته شد، به مدت تقریباً یک ثانیه همچنان کلید را نگه دارید. سیستم ایمنی حفاظت از گیر کردن طی این عملیات فعال نیست.

### غیرفعال‌سازی کنترل‌های شیشه عقب

به منظور ایمنی کودکان، کلید ۵ را فشار دهید تا از عملکرد شیشه‌های عقب صرف‌نظر از اینکه در چه موقعیتی قرار دارند جلوگیری شود. کنترل‌های داخلی برای درهای عقب نیز غیرفعال خواهند شد.

هنگامی که دکمه فشار داده می‌شود، چراغ هشدار روشن شده، کلیدها غیرفعال می‌شوند. هنگامی که دکمه بالا بیاید، کلیدها فعال شده و چراغ هشدار خاموش می‌شود.

### شیشه‌های برقی

۱. کلید شیشه برقی جلو سمت چپ
۲. کلید شیشه برقی جلو سمت راست
۳. کلید شیشه برقی عقب سمت راست
۴. کلید شیشه برقی عقب سمت چپ
۵. کلیدهای غیرفعال‌سازی شیشه برقی عقب، قفل کردن درهای عقب (قفل کودک)



### هشدار

هر گاه خودرو را، حتی برای مدت زمانی کوتاهی ترک می‌کنید، کلید را از سوئیچ استارت خارج کنید.

در صورت گیر کردن در حین عملکرد شیشه‌ها، باید حرکت شیشه‌ها را عکس کنید. بدین منظور کلید مربوطه را فشار دهید.

هنگامی که کلیدهای شیشه برقی سرنشینان استفاده می‌شود، راننده باید مطمئن شود که هیچ کس مانع بسته شدن صحیح شیشه نمی‌شود.

راننده باید اطمینان حاصل کند که تمام سرنشینان از شیشه‌های برقی به صورت صحیح استفاده می‌کنند.

در هنگام باز و بسته کردن شیشه‌ها مراقب کودکان باشید.

### باز گرداندن شیشه‌های برقی به تنظیمات اولیه

به دنبال قطع کردن باتری، کارکرد ایمنی ضد گیر باید مجدداً تنظیم شود. کارکرد ایمنی ضد گیر طی این عملیات فعال نیست:

- شیشه را کاملاً پایین کشیده و سپس بالا بکشید، در این صورت هر بار که کلید فشار داده می‌شود، شیشه در فواصل چند سانتیمتری بالا می‌آید. این عمل را تکرار کنید تا اینکه شیشه کاملاً بسته شود.
- همچنان کلید را برای حداقل یک ثانیه پس از بسته شدن شیشه فشار دهید.



---

۳

امکانات رفاهی و کاربردی



## صندلی‌های جلو

### تنظیم دستی

#### ۱. تنظیم ارتفاع و زاویه پشت سری

به منظور بالا بردن، آن را به سمت بالا بکشید. به منظور پایین آوردن، دکمه را نگه داشته و پشت سری را فشار دهید (آنقدر فشار دهید تا از پشت دکمه رها شود).

#### ۲. تنظیم زاویه پشتی

اهرم کنترل را کشیده و وضعیت پشتی را به سمت جلو یا عقب تنظیم کنید.

#### ۳. تنظیم ارتفاع صندلی

اهرم کنترل را به تعداد دفعات کافی بالا یا پایین بکشید تا به موقعیت مورد نظر دست پیدا کنید.

#### ۴. تنظیم محافظ کمر

این سیستم امکان تنظیم ارتفاع و عمق محافظ کمر را به صورت مجزا فراهم می‌کند.

- به سمت جلو یا عقب به منظور افزایش یا کاهش حفاظت از کمر

- به سمت بالا یا پایین به منظور افزایش یا کاهش منطقه تماس با کمر

#### ۵. تنظیم موقعیت صندلی به جلو یا عقب

میله کنترل را بالا کشیده و صندلی را به سمت جلو یا عقب حرکت دهید.

#### ۶. تنظیم بالشتک

دسته را بکشید تا طول بالشتک تنظیم شود.



### هشدار:

قبل از حرکت دادن صندلی به سمت عقب، مطمئن شوید که هیچ چیزی وجود ندارد که مانع حرکت کامل صندلی شود، تا از گیر کردن صندلی به دلیل وجود اشیایی بر روی کف پشت صندلی یا سر نشینان عقب جلوگیری شود. اگر صندلی گیر کند، بلافاصله حرکت آن را متوقف کنید.

### ۱. تنظیمات زاویه و ارتفاع بالشتک و تنظیمات جلو-عقب

- جلوی کنترل را بالا برده یا پایین بیاورید تا زاویه بالشتک صندلی را تنظیم کنید.

- عقب کنترل را بالا برده یا پایین بیاورید تا صندلی را پایین آورده یا پایین بیاورید.

- همزمان عقب و جلوی کنترل را بالا برده یا پایین بیاورید تا کل صندلی بالا رفته یا پایین بیاید.

### ۲. تنظیم زاویه جای دستی

کنترل را به سمت جلو یا عقب حرکت دهید تا زاویه جای دستی تنظیم شود.

### ۳. تنظیم محافظ کمر

این کارکرد به شما اجازه می‌دهد که به صورت مستقل ارتفاع و سطح محافظ کمر را تنظیم کنید.

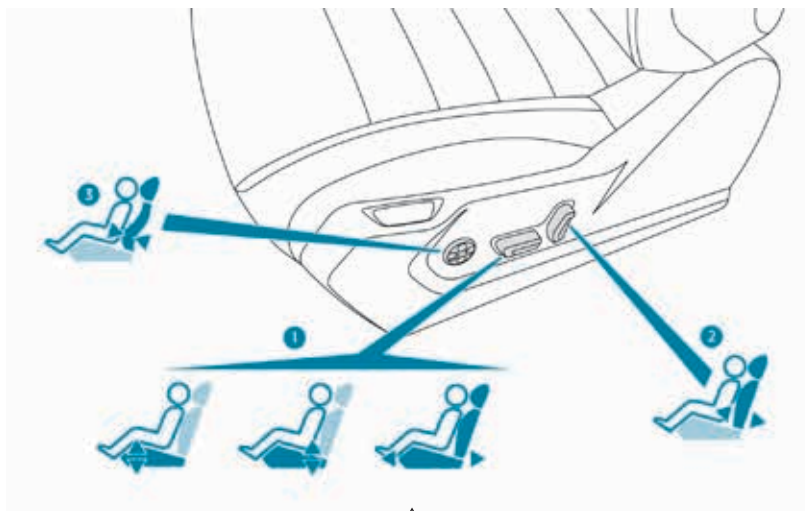

#### اخطار

در صورتی که خودرو وارد وضعیت صرفه جویی در سوخت است، سوئیچ استارت را روشن کرده یا موتور را روشن کنید. کارکردهای برق صندلی راننده برای حدود یک دقیقه پس از باز کردن درب جلو فعال هستند. پس از گذشت یک دقیقه از خاموش کردن سوئیچ استارت و در وضعیت صرفه‌جویی در سوخت این کارکردها غیرفعال میشوند. به منظور فعال سازی مجدد آنها، سوئیچ استارت را روشن کنید.



#### هشدار:

قبل از حرکت دادن صندلی به سمت عقب، مطمئن شوید که هیچ چیزی وجود ندارد که مانع حرکت کامل صندلی شود، تا از گیر کردن صندلی به دلیل وجود اشیایی بر روی کف پشت صندلی یا سرنشینان عقب جلوگیری شود. اگر صندلی گیر کند، بلافاصله حرکت آن را متوقف کنید.



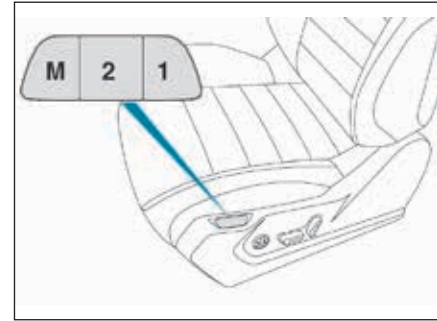

### ذخیره‌سازی یک وضعیت با استفاده از دکمه‌های M/1/2

- سوئیچ استارت را روشن کنید.  
 - صندلی، آینه‌های بغل و صفحه نمایش هدآپ را تنظیم کنید.  
 - دکمه M را فشار داده و سپس دکمه ۱ یا ۲ را به مدت ۴ ثانیه فشار دهید.  
 یک پیغام صوتی بیانگر آن است که این وضعیت ذخیره‌سازی شده است.  
 ذخیره‌سازی یک وضعیت جدید وضعیت قبلی را لغو می‌کند.

### ذخیره‌سازی وضعیت‌های رانندگی

سیستمی که تنظیمات برقی صندلی راننده و آینه‌های بغل و همچنین تنظیمات صفحه نمایش هدآپ را ذخیره‌سازی می‌کند. این سیستم به شما این امکان را می‌دهد که با استفاده از دکمه‌های کنار صندلی راننده تا دو وضعیت را ذخیره‌سازی کنید.

### کارکرد خوشامدگو

کارکرد خوشامدگو در ورود و ترک خودرو کمک می‌کند. پس از خاموش کردن سوئیچ استارت و باز کردن درب راننده، صندلی به صورت خودکار به عقب رفته و آماده برای ورود بعدی، در وضعیت خود می‌ماند. هنگام روشن کردن سوئیچ استارت، صندلی به وضعیت رانندگی ذخیره‌سازی شده باز می‌گردد. در هنگام حرکت دادن صندلی مراقب باشید که هیچ شخصی یا جسمی مانع حرکت خودکار صندلی نشود.



### اخطار

این کارکرد را می‌توان از طریق منوی پیکربندی فعال یا غیر فعال کرد.



### بازخوانی یک وضعیت ذخیره‌سازی شده

سوئیچ استارت روشن یا موتور روشن  
 - به سرعت دکمه ۱ یا ۲ را فشار دهید تا وضعیت مربوطه بازخوانی شود.  
 یک پیام صوتی بیانگر پایان عملیات تنظیم است.  
 می‌توانید تا فشار دادن دکمه M، ۱ یا ۲ با استفاده از یکی از کنترل‌های صندلی، حرکت سیستم را متوقف کنید.  
 یک وضعیت ذخیره شده را نمی‌توان در حین رانندگی بازخوانی کرد.  
 بازخوانی وضعیت‌های ذخیره شده ۴۵ ثانیه پس از خاموش شدن سوئیچ استارت غیرفعال می‌شود.

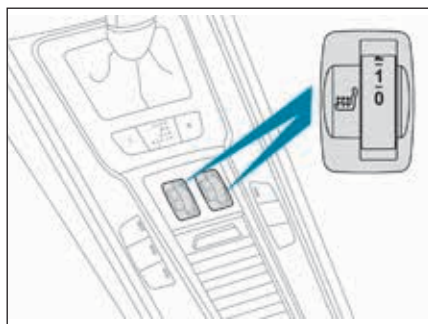

هنگامی که موتور روشن است، صندلی‌های جلو را می‌توان به صورت مجزا گرم کرد.

- از چرخ تنظیم برای روشن کردن و انتخاب میزان گرم کردن مورد نیاز استفاده کنید:

۰: خاموش.

۱: کم.

۲: متوسط.

۳: زیاد.



#### هشدار:

پشت سری به کمک یک مکانیزم قفل کن نصب می‌شود که از پایین رفتن آن جلوگیری می‌کند: این مکانیزم یک ابزار ایمنی در صورت ورود ضربه است.

تنظیم پشت سری هنگامی صحیح است که لبه بالایی پشت سری همراستا با بالای سر باشد. هرگز در حالتی که پشت سری برداشته شده است، رانندگی نکنید، پشت سری‌ها باید در جای خود قرار داشته و به صورت صحیح تنظیم شوند.

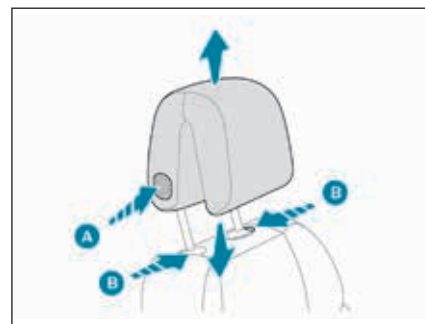

#### تنظیم ارتفاع و زاویه پشت سری

- به منظور پایین بردن پشت سری، برآمدگی A را فشار داده و پشت سری را به سمت پایین هدایت کنید پشت برآمدگی رها شود، سپس دکمه را در وضعیت مورد نظر رها کنید.

- به منظور بالا بردن پشت سری آن را به سمت بالا تا موقعیت مورد نظر هدایت کنید.

- به منظور برداشتن پشت سری دو برآمدگی B را فشار داده و پشت سری را به سمت بالا بیرون بیاورید.

- برای اینکه پشت سری را دوباره سرجایش قرار دهید، شاخک‌های پشت سری را در سوراخ‌های نگهدارنده آن در وضعیتی که با پشت صندلی همراستا باشد درگیر کنید. با بالا کشیدن مطمئن شوید که درگیر شده است.

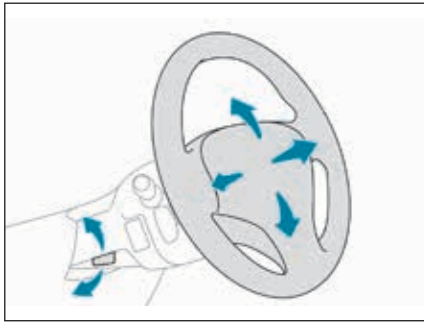

### فعال سازی



- این دکمه را فشار دهید.  
چراغ هشدار روشن شده و عملیات ماساژ برای مدت زمان یک ساعت فعال می‌شود.  
طی این مدت، ماساژ در فواصل ۶ دقیقه‌ای (۴ دقیقه ماساژ و ۲ دقیقه توقف) انجام می‌شود. در کل سیستم ۱۰ دور این عملیات را انجام می‌دهد.  
پس از یک ساعت، این کارکرد غیرفعال شده و چراغ هشدار خاموش می‌شود.

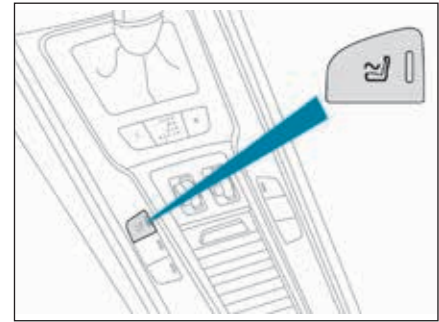

### کارکرد ماساژ

این کارکرد پشت راننده را ماساژ می‌دهد. این سیستم تنها هنگامی که موتور روشن است و همچنین در وضعیت توقف سیستم توقف و استارت کار می‌کند.

### غیرفعال سازی



می‌توانید کارکرد ماساژ را با فشار دادن این دکمه غیرفعال کنید.

### تنظیم فرمان

- در هنگام توقف، اهرم کنترل را پایین بیاورید تا مکانیزم تنظیم فرمان آزاد شود.  
- ارتفاع فرمان را تنظیم کرده و به نقطه‌ای که برای وضعیت رانندگی مناسب است برسانید.  
- اهرم کنترل را بکشید تا مکانیزم تنظیم فرمان قفل شود.



### هشدار:

به عنوان یک اقدام ایمنی، این عملیات تنها باید زمانی انجام شود که خودرو متوقف است.

### جمع کردن

- خودکار: قفل خودرو را با استفاده از کنترل از راه دور یا کلید قفل کنید.
- دستی: در هنگامی که سوئیچ روشن است، کنترل A را به سمت عقب بکشید.



### اخطار

اگر آینه‌ها با استفاده از کنترل A جمع شده باشند، در هنگامی که قفل خودرو باز می‌شود، باز نخواهند شد. مجدداً کنترل A را بکشید.

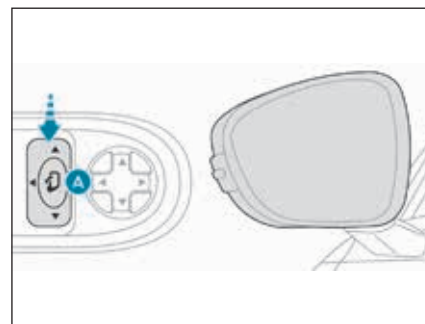
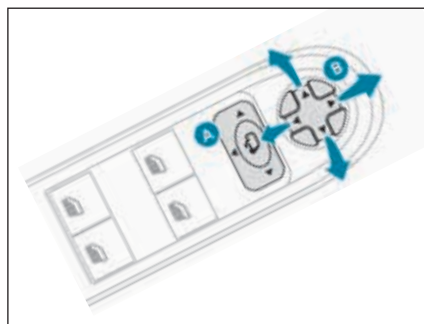

### باز کردن

- خودکار: قفل خودرو را با استفاده از کنترل از راه دور یا کلید باز کنید.
- دستی: در هنگامی که سوئیچ روشن است، کنترل A را به سمت عقب بکشید.



### اخطار

جمع شدن و باز شدن آینه‌های بغل با استفاده از کنترل از راه دور را می‌توان از طریق یکی از نمایندگی‌های مجاز منتخب ایکاپ غیرفعال کرد. در هنگامی که خودرو خود را وارد کارواش اتوماتیک می‌کنید، آینه‌های آن را جمع کنید.



### اخطار

در صورت نیاز، می‌توان آینه‌ها را به صورت دستی جمع کرد.

### تنظیم

- کنترل A را به سمت راست یا چپ حرکت دهید تا آینه مربوطه انتخاب شود.
- کنترل B را در چهار جهت حرکت دهید تا آینه تنظیم شود.
- کنترل A را به وضعیت مرکزی خود بازگردانید.



### هشدار

به عنوان یک اقدام ایمنی، آینه‌ها باید به گونه‌ای تنظیم شوند که نقاط کور به حداقل برسند.



### اخطار

اشیاء مشاهده شده، در واقع از آنچه به نظر می‌رسد نزدیکتر هستند. برای اینکه قضاوت صحیحی در خصوص فاصله خودروهایی که از عقب به شما می‌رسند داشته باشید، این مسأله را در نظر داشته باشید.

### آینه‌های بغل

هر یک از این آینه‌ها مجهز به سطح آینه‌ای قابل تنظیمی هستند که امکان مشاهده پشت خودرو را از عقب که برای سبقت و پارک لازم است، فراهم می‌کنند. این آینه‌ها را همچنین می‌توان در یک فضای محدود جمع کرده و باز کرد.

### بخار زدا - یخ‌زدا



سیستم بخارزدا - یخ‌زدای آینه‌های بغل در هنگامی که موتور روشن است، با روشن کردن گرم‌کن شیشه عقب روشن می‌شوند.

برای کسب اطلاعات بیشتر در خصوص سیستم بخارزدا - یخ‌زدای شیشه عقب، به بخش مربوطه مراجعه کنید.

**روشن کردن**

- زمانی که موتور روشن است، دنده عقب را درگیر کنید.
- کنترل A را به سمت راست یا چپ حرکت دهید تا آینه مربوطه را انتخاب کنید.
- شیشه آینه انتخاب شده به سمت پایین، مطابق با برنامه داده شده کج می‌شود.

**خاموش کردن**

- از دنده عقب خارج شده و ده ثانیه صبر کنید یا
- کنترل A را به موقعیت مرکزی آن بازگردانید.
- شیشه آینه به سمت وضعیت اولیه باز می‌گردد.
- شیشه آینه همچنین در شرایط زیر نیز به وضعیت اولیه باز خواهد گشت:
- اگر سرعت از ۶ مایل بر ساعت (۱۰ کیلومتر بر ساعت) تجاوز کند.
- موتور خاموش شود.

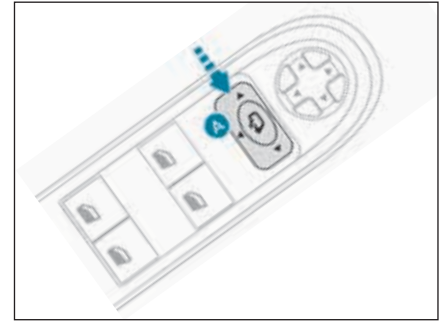
**کج شدن اتوماتیک در دنده عقب**

در این وضعیت در دنده عقب نمایی از زمین در اختیار شما قرار می‌گیرد.

**برنامه‌ریزی**

- زمانی که موتور روشن است، دنده عقب را درگیر کنید.
- به ترتیب آینه‌های سمت چپ و سمت راست را انتخاب کرده و تنظیم کنید.
- این تنظیمات بلافاصله ذخیره می‌شوند.



#### مدل الکتروکروم اتوماتیک

این سیستم از طریق یک سنسور که نور تابیده شده از عقب خودرو را اندازه‌گیری می‌کند، به صورت خودکار و به تدریج بین وضعیت‌های شبانه و روزانه آینه را تغییر می‌دهد.



#### آینه‌های عقب

که به سیستم ضدخیرگی چشم مجهز است که شیشه آینه را تیره می‌کند تا مزاحمت‌های ناشی از تابش خورشید و چراغ‌های جلو ماشینهای دیگر و ... که برای راننده ایجاد می‌شود، کاهش دهد.

#### وضعیت دستی

##### تنظیم

- آینه را تنظیم کنید تا شیشه در وضعیت "روز" در جهت صحیح قرار گیرد.

#### وضعیت‌های روز/شب

- اهرم را بکشید تا در وضعیت ضد خیرگی شبانه قرار گیرد.  
- اهرم را فشار دهید تا آینه به وضعیت روزانه عادی تغییر پیدا کند.



#### اخطار

به منظور تضمین بهترین قابلیت دید در حرکات، چراغ آینه به صورت خودکار در دنده عقب روشن می‌شود.

### بخاری و تهویه

#### مکش هوا

گردش هوا در اتاقک خودرو خودرو فیلتر شده و از خارج از خودرو از طریق شبکه واقع در زیر شیشه جلو یا از داخل خودرو در وضعیت گردش داخلی تأمین می‌شود.

#### کنترل‌ها

هوای ورودی بسته به کنترل‌های انتخاب شده توسط راننده، سرنشین جلو و سرنشینان عقب، بسته به سطح تجهیزات، مسیرهای مختلفی را دنبال می‌کند. کنترل دما این امکان را فراهم می‌کند که دریچه‌های هوای استفاده شده در اتاقک خودرو را با استفاده از ترکیبی از دکمه‌های مربوطه انتخاب کنید. کنترل جریان هوا امکان افزایش یا کاهش سرعت پروانه تهویه را فراهم می‌کند. این کنترل‌ها بر روی نشانگر کنترل A بر روی کنسول مرکزی کنار هم قرار گرفته‌اند.

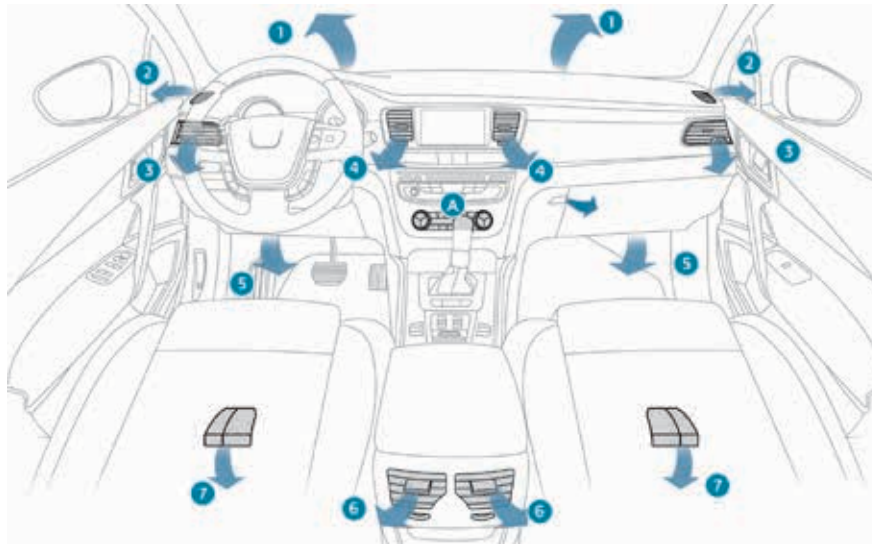

#### توزیع هوا

۱. دریچه‌های بخارزدا/ایخ زدای شیشه جلو
۲. دریچه‌های بخارزدا/ایخ زدای شیشه کناری جلو
۳. دریچه‌های هوای قابل تنظیم کنار
۴. دریچه‌های هوای قابل تنظیم مرکزی
۵. خروجی‌های هوا به سمت زیرپایه‌های جلو
۶. دریچه‌های قابل تنظیم برای سرنشینان عقب
۷. خروجی‌های هوا به سمت زیرپایه‌های عقب

تنظیمات توصیه شده داخلی

بخاری یا تهویه مطبوع دستی					
وضعیت مورد نیاز	توزیع هوا	جریان هوا	گردش داخلی هوا / مکش هوای خارجی	دما	AC دستی
گرم					—
سرد					ON
بخارزدایی / یخزدایی					ON

تهویه مطبوع دیجیتال: ترجیحاً با فشار دادن دکمه "AUTO" از عملکرد کاملاً خودکار استفاده کنید.





### اخطار

#### توصیه‌های مربوط به تهویه و تهویه مطبوع

- بدین منظور که این سیستمها کاملاً عملیاتی باشند، رهنمودهای عملیات و نگهداری زیر را رعایت کنید:
- اگر دمای داخلی پس از اینکه خودرو برای مدت زمان زیادی زیر نور مستقیم خورشید قرار گرفت، بسیار بالا رفت، ابتدای اتاقت خودرو را برای چند دقیقه تهویه کنید. کنترل جریان هوا را در سطح کافی قرار دهید تا هوای تازه کافی در اتاقت خودرو وارد شود.
- به منظور دستیابی به توزیع هوای یکنواخت، دقت کنید که شبکه‌های مکش هوای خارجی واقع در زیر شیشه جلو، نازلها و دریچه‌ها و خروجیهای هوا و همچنین خروجی واقع در صندوق عقب مسدود نباشند.
- در شرایط عادی از مکش هوای خارجی استفاده کنید زیرا استفاده مداوم از گردش داخلی هوا ممکن است باعث بخار گرفتن شیشه‌ها و شیشه‌های کناری شود.
- روی سنسور نور خورشید که بر روی داشبورد واقع شده است مانعی قرار ندهید؛ این سنسور برای تنظیم خودکار سیستم تهویه مطبوع اتوماتیک استفاده می‌شود.
- یکبار یا دوبار در ماه سیستم تهویه مطبوع را برای ۵ تا ۱۰ دقیقه به کار بیندازید تا شرایط کاری مناسب آن حفظ شود.
- مطمئن شوید که فیلتر اتاقت خودرو در شرایط خوبی قرار دارد و اجزای فیلتر به صورت منظم تعویض شوند. (به بخش بازبینیها مراجعه شود).
- استفاده از فیلتر ترکیبی اتاقت خودرو توصیه می‌شود. به دلیل وجود فیلتر فعال مخصوص ثانویه آن، در پاک بودن هوایی که توسط سرنشینان استشاق می‌شود و تمیزی اتاقت خودرو (کاهش علائم حساسیت، رواج نامطبوع و لایه‌های چرب) می‌تواند سهیم باشد.
- سیستم تهویه مطبوع در زمان کار از قدرت موتور استفاده می‌کند، این امر منجر به افزایش مصرف سوخت خودرو می‌شود.
- در هنگام پدک‌کشی یا در حداکثر ظرفیت خودرو در شیبهای تند و در داماهای بالای محیط، خاموش کردن سیستم تهویه مطبوع باعث صرفه‌جویی در قدرت موتور شده و ظرفیت پدک‌کشی را بهبود می‌بخشد.
- میعان ایجاد شده توسط سیستم تهویه مطبوع باعث تخلیه آب به زیر خودرو در زمان ساکن بودن آن می‌شود که کاملاً امری عادی است.
- به منظور تضمین عملکرد صحیح سیستم تهویه مطبوع همچنین توصیه می‌شود که به صورت منظم آن را مورد بازبینی قرار دهید.
- اگر سیستم، هوای خنک تولید نمی‌کند، از آن استفاده نکرده و با یکی از نمایندگی‌های مجاز منتخب ایکاپ تماس بگیرید.

سیستم تهویه مطبوع حاوی کلر نیست و هیچگونه خطری برای لایه اوزون در پی ندارد.



### ۳. تنظیم توزیع هوا

- دکمه‌های مربوطه را برای موارد زیر فشار دهید.

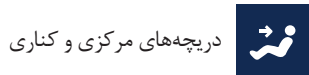
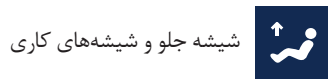

بسته به شرایط مورد نیاز، می‌تواند دو مورد از دکمه‌های توزیع را انتخاب کرده یا همزمان هر سه وضعیت را انتخاب کنید.



### ۲. تنظیم جریان هوا

- دکمه افزایش قدرت پروانه را فشار دهید تا جریان هوا افزایش پیدا کند. بر اساس مقدار انتخاب شده، خطوط LED مربوطه به تدریج پر خواهند شد.



- دکمه کاهش قدرت پروانه را فشار دهید تا جریان هوا کاهش پیدا کند.



### تهویه مطبوع دستی

سیستم تهویه مطبوع تنها در زمانی که موتور روشن است می‌تواند کار کند.

### ۱. تنظیم دما

- صفحه مدرج را از سمت چپ (خنک) به سمت راست (گرم) بچرخانید تا دما طبق آنچه می‌خواهید تنظیم شود.



#### ۴. مکش هوا/ گردش داخلی هوا

مکش هوای خارجی مانع تشکیل گرد و غبار بر روی شیشه جلو و شیشه‌های کناری می‌شود. گردش داخلی هوا اتاقک خودرو را از روائح و دودهای خارجی مجزا می‌کند.

در اسرع وقت به وضعیت مکش خارجی هوا بازگردید تا از خراب شدن کیفیت هوا و تشکیل لایه گرد و غبار جلوگیری کنید.

- این دکمه را فشار دهید تا هوا در داخل اتاقک گردش پیدا کند. چراغ نمایشگر برای تأیید این امر روشن خواهد شد.



- فشار دادن مجدد این دکمه اجازه می‌دهد که هوای خارجی مکیده شود. چراغ نمایشگر خاموش می‌شود تا این امر تأیید شود.



#### ۵. خاموش / روشن تهویه مطبوع

سیستم تهویه مطبوع به گونه‌ای طراحی شده است که در تمام فصول در حالتی که شیشه‌ها بسته باشند به صورت مناسب عمل کند.

A/C

این سیستم به شما این امکان را می‌دهد که:

- دما را در تابستان کاهش دهید،
- در زمستان کارآمدی کارکرد بخارزدا را در دمای بالای 3°C افزایش دهید.

#### کلید روشن

- دکمه A/C را فشار دهید، چراغ نمایشگر روشن خواهد شد.

سیستم تهویه مطبوع هنگامی که تنظیم جریان خاموش باشد عمل نمی‌کند.

#### کلید خاموش

- دکمه A/C را مجدداً فشار دهید، چراغ نمایشگر مربوطه خاموش خواهد شد. خاموش کردن ممکن است کمی باعث ایجاد ناراحتی (رطوبت، بخار گرفتن) شود.

#### ۶. برنامه اتوماتیک میدان دید راننده

به بخش بخارزدا-یخ‌زدای جلو مراجعه شود.



#### اخطار

به منظور خنک شدن سریع‌تر می‌توانید برای چند لحظه از وضعیت گردش داخلی هوا استفاده کنید. پس از آن وضعیت را به مکش هوای خارجی تغییر دهید.

### ۲-۳. تنظیم سمت راننده - سرنشین

راننده و سرنشین جلو می‌تواند دما را به دلخواه خود تنظیم کند.

مقدار مشخص شده در صفحه نمایش به سطح راحتی سفر مربوط می‌شود نه به یک دما براساس سلسیوس یا فارنهایت.

- کنترل ۲ یا ۳ را به سمت چپ (آبی) یا راست (قرمز) بگردانید تا به ترتیب این مقدار را افزایش داده یا کاهش دهید.

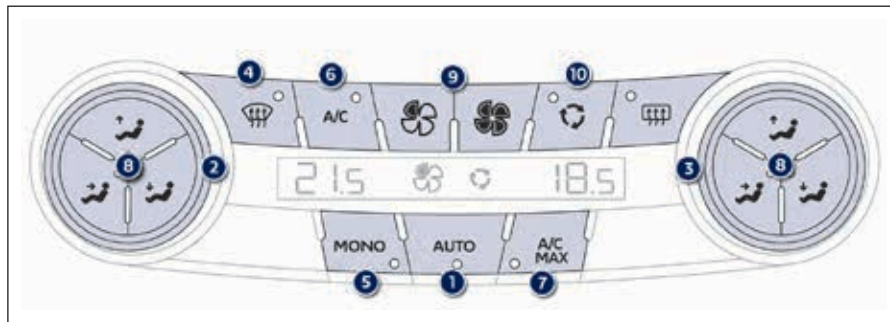

#### اخطار

هنگامی که موتور سرد است، به منظور جلوگیری از توزیع هوای سرد، گردش هوا به صورت تدریجی به سطح بهینه خود می‌رسد.  
در هوای سرد، سیستم به این سمت گرایش دارد که هوای گرم را فقط به سمت شیشه جلو، شیشه‌های کناری و زیرپایی‌ها هدایت کند.

#### تهویه مطبوع دیجیتال دو بخشی

تهویه مطبوع تنها در هنگامی که موتور روشن است می‌تواند عمل کند.

#### عملکرد اتوماتیک

##### ۱. برنامه اتوماتیک راحتی سفر

- این دکمه AUTO را فشار دهید تا چراغ

**AUTO**

نمایشگر روشن شود.

توصیه می‌شود که از این حالت استفاده نکنید. این حالت به صورت خودکار تمامی تنظیمات را تنظیم می‌کند تا عملکرد بهینه‌ای برای سطح راحتی سفر انتخاب شده به ارمغان بیاورد: دمای اتاق خودرو، جریان هوا، توزیع هوا و گردش داخل هوا.

این سیستم بدین هدف طراحی شده است که در تمامی فصول در هنگامی که شیشه‌ها بسته است به خوبی عمل کند.

- فشار دادن مجدد دکمه AUTO سیستم را به وضعیت کاملاً اتوماتیک بازمی‌گرداند.



### اخطار

به منظور سرمایش یا گرمایش حداکثری اتاقک خودرو، می‌توان از حداقل مقدار ۱۴ یا حداکثر مقدار ۲۸ تجاوز کرد.  
- کنترل ۲ یا ۳ را به سمت چپ بگردانید تا علامت LO نمایش داده شده یا به سمت راست بگردانید تا علامت HI نمایش داده شود.

بسته باشد، به صورت کارآمد عمل کند.  
این سیستم به شما این امکان را می‌دهد که:

- دما را در تابستان کاهش دهید،
- در زمستان کارآمدی کارکرد بخارزدا را در دمای بالای 3°C افزایش دهید.
- کلید روشن
- دکمه A/C را فشار دهید، چراغ نمایشگر سبز روشن خواهد شد.
- سیستم تهویه مطبوع هنگامی که تنظیم جریان خاموش باشد عمل نمی‌کند.
- کلید خاموش
- دکمه A/C را مجدداً فشار دهید، چراغ نمایشگر سبز مربوطه خاموش خواهد شد.
- خاموش کردن ممکن است کمی باعث ایجاد ناراحتی (رطوبت، بخار گرفتن) شود.

### ۷. تهویه مطبوع حداکثر

اگر بخواهید موقتاً هوای اتاقک خودرو را تازه کنید، این دکمه را فشار دهید و LO نمایش داده خواهد شد.

A/C  
MAX

برای باز گرداندن به تنظیمات قبلی، این دکمه را مجدداً فشار دهید.

### عملکرد دستی

اگر بخواهید می‌توانید یکی از تنظیمات ارائه شده توسط سیستم را تغییر دهید. سایر کارکردها همچنان به صورت خودکار کنترل می‌شوند.



### اخطار

در هنگام ورود به خودرو، اگر دمای داخلی از مقدار تخصیص داده شده برای راحتی سفر بسیار گرمتر یا سردتر باشد، نیاز به تغییر مقدار نمایش داده شده به منظور دستیابی به حداکثر راحتی سفر مورد نیاز نیست. سیستم اختلاف دما را به صورت خودکار و در سریعترین زمان ممکن تصحیح می‌کند.

### ۴. برنامه اتوماتیک میدان دید راننده



به بخش بخارزدا-بخزدای جلو مراجعه شود.

در سیستم توقف و استارت، هنگامی که سیستم بخارزدا فعال شده باشد، وضعیت توقف عمل نخواهد کرد.

### ۵. تک‌بخشی / دو بخشی

این دکمه را فشار دهید تا مقدار راحتی سفر سمت سرنشین را با سمت راننده یکی کنید. (تک‌بخشی) چراغ نمایشگر روی دکمه روشن خواهد شد.

MONO

### ۶. خاموش / روشن تهویه مطبوع

تهویه مطبوع به گونه‌ای طراحی شده است که در تمام فصول در هنگامی که شیشه

A/C

### ۸. تنظیم توزیع هوا

- دکمه‌های مربوطه را برای موارد زیر فشار دهید.



شیشه جلو و شیشه‌های کاری



دریچه‌های مرکزی و کناری



زیرپایی‌ها



بسته به شرایط مورد نیاز، می‌توانید دو مورد از دکمه‌های توزیع را انتخاب کرده یا همزمان هر سه وضعیت را انتخاب کنید.

### ۹. تنظیم جریان هوا



- دکمه افزایش قدرت پروانه را فشار دهید تا جریان هوا افزایش پیدا کند.  
- آیکون مربوط به جریان هوا که شکل یک فن می‌باشد بر اساس میزان انتخاب شده، به تدریج پر خواهد شد.



- دکمه کاهش قدرت پروانه را فشار دهید تا جریان هوا کاهش پیدا کند.

### خاموش کردن سیستم



- دکمه کاهش قدرت پروانه را فشار دهید تا اینکه علامت پروانه ناپدید شده و علامت - ظاهر شود.

این عمل تمامی کارکردهای سیستم تهویه مطبوع را خاموش خواهد کرد. دیگر راحتی سفر با توجه دما تضمین نشده ولی جریان هوای کمی به دلیل حرکت خودرو به سمت جلو احساس می‌شود.

### ۱۰. مکش هوا/گردش داخلی هوا



- این دکمه را فشار دهید تا هوا در داخل اتاقک گردش پیدا کند. چراغ نمایشگر برای تأیید این امر روشن خواهد شد.

گردش داخلی هوا اتاقک خودرو را از رواج و دودهای خارجی مجزا می‌کند. این حالت در هنگام کارکرد شیشه‌شو به صورت خودکار عمل می‌کند.

- در اسرع وقت، این دکمه را مجدداً فشار دهید تا اجازه مکش هوای خارج خودرو داده شده و از تشکیل بخار جلوگیری شود. چراغ نمایشگر روی دکمه خاموش خواهد شد.



### هشدار

از رانندگی در بازه‌های طولانی با سیستم خاموش (به دلیل خطر پربخار شدن و خرابی شدن کیفیت هوا) خودداری کنید. فشار دادن دکمه افزایش قدرت پروانه سیستم را با مقادیر استفاده شده در آخرین باری که خاموش شده است، مجدداً فعال می‌کند.

### ۳-۴. تنظیم سمت راننده - سرنشین

راننده و سرنشین جلو می‌توانند دما را به دلخواه خود تنظیم کنند.

مقدار مشخص شده در صفحه نمایش به سطح راحتی سفر مربوط می‌شود نه به یک دما براساس سلسیوس یا فارنهایت.

- کنترل ۳ یا ۴ را به سمت چپ (آبی) یا راست (قرمز) بگردانید تا به ترتیب این مقدار را افزایش داده یا کاهش دهید.



تنظیم مقداری در حدود عدد ۲۱ بهترین راحتی سفر را به دنبال خواهد داشت. به هر حال بسته به دلخواه خود، تنظیم مقادیر بین ۱۸ و ۲۴ عادی است. توصیه می‌شود که اختلاف بین مقادیر سمت چپ و سمت راست بیشتر از ۳ نباشد.

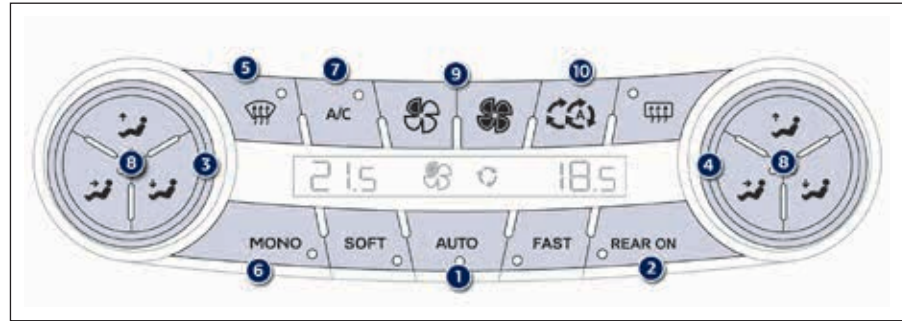

### ۲. فعال سازی / غیرفعال سازی تهویه مطبوع عقب

این دکمه را فشار دهید تا تهویه مطبوع عقب خودرو غیرفعال شده و سیستم قفل شود. یک علامت قفل بر روی صفحه نمایش

REAR ON

LCD ظاهر می‌شود. هنگامی که سیستم عقب مجدداً فعال شود، وضعیت اتوماتیک با آخرین دمای استفاده شده، انتخاب می‌شود.

### تهویه مطبوع دیجیتال چهار بخشی

تهویه مطبوع تنها در هنگامی که موتور روشن است می‌تواند عمل کند.

### عملکرد اتوماتیک

#### ۱. برنامه اتوماتیک راحتی سفر

وضعیت‌های ملایم/خودکار/ سریع به راننده و سرنشین جلو این امکان را می‌دهد که تنظیمات راحتی سفر مورد نیاز خود را برای اتاقک خودرو انتخاب کنند.

این وضعیت بیشتر به عملکرد آرام و بی‌صدا با محدود کردن جریان هوا گرایش دارد.

SOFT

این حالت بهترین حالت واسط بین راحتی دمایی و کاهش سرو صدای عملیات را فراهم می‌کند.

AUTO

این حالت به سمت جریان هوای پربازده و تند گرایش دارد.

FAST

- فشار دادن مجدد دکمه AUTO سیستم را به وضعیت کاملاً اتوماتیک باز می‌گرداند.



### اخطار

به منظور سرمایش یا گرمایش حداکثری اتاق خودرو، می‌توان از حداقل مقدار ۱۴ یا حداکثر مقدار ۲۸ تجاوز کرد.  
- کنترل ۲ یا ۳ را به سمت چپ بگردانید تا علامت LO نمایش داده شده یا به سمت راست بگردانید تا علامت HI نمایش داده شود.

بسته باشد، به صورت کارآمد عمل کند.  
این سیستم به شما این امکان را می‌دهد که:

- دما را در تابستان کاهش دهید،
- در زمستان کارآمدی کارکرد بخارزدا را در دمای بالای 3°C افزایش دهید.
- کلید روشن
- دکمه A/C را فشار دهید، چراغ نمایشگر سبز روشن خواهد شد.
- سیستم تهویه مطبوع هنگامی که تنظیم جریان خاموش باشد عمل نمی‌کند.
- کلید خاموش
- دکمه A/C را مجدداً فشار دهید، چراغ نمایشگر سبز مربوطه خاموش خواهد شد.
- خاموش کردن ممکن است کمی باعث ایجاد ناراحتی (رطوبت، بخار گرفتن) شود.

### ۷. تهویه مطبوع حداکثر

اگر بخواهید موقتاً هوای اتاق خودرو را تازه کنید. این دکمه را فشار دهید و LO نمایش داده خواهد شد.

A/C  
MAX

برای باز گرداندن به تنظیمات قبلی، این دکمه را مجدداً فشار دهید.

### عملکرد دستی

اگر بخواهید می‌توانید یکی از تنظیمات ارائه شده توسط سیستم را تغییر دهید. سایر کارکردها همچنان به صورت خودکار کنترل می‌شوند.



### اخطار

در هنگام ورود به خودرو، اگر دمای داخلی از مقدار تخصیص داده شده برای راحتی سفر بسیار گرمتر یا سردتر باشد، نیاز به تغییر مقدار نمایش داده شده به منظور دستیابی به حداکثر راحتی سفر مورد نیاز نیست. سیستم اختلاف دما را به صورت خودکار و در سریعترین زمان ممکن تصحیح می‌کند.

### ۴. برنامه اتوماتیک میدان دید راننده



به بخش بخارزدا-یخ‌زدای جلو مراجعه شود.

در سیستم توقف و استارت، هنگامی که سیستم بخارزدا فعال شده باشد، وضعیت توقف عمل نخواهد کرد.

### ۵. تک‌بخشی / دو بخشی

این دکمه را فشار دهید تا مقدار راحتی سفر سمت سرنشین را با سمت راننده یکی کنید. (تک‌بخشی) چراغ نمایشگر روی دکمه روشن خواهد شد.

MONO

### ۶. خاموش / روشن تهویه مطبوع

تهویه مطبوع به گونه‌ای طراحی شده است که در تمام فصول در هنگامی که شیشه

A/C



### ۸. تنظیم توزیع هوا

- دکمه‌های مربوطه را برای موارد زیر فشار دهید.



شیشه جلو و شیشه‌های کاری



دریچه‌های مرکزی و کناری



زیرپایی‌ها



بسته به شرایط مورد نیاز، می‌توانید دو مورد از دکمه‌های توزیع را انتخاب کرده یا



همزمان هر سه وضعیت را انتخاب کنید.

### ۹. تنظیم جریان هوا

دکمه افزایش قدرت پروانه را فشار دهید تا جریان هوا افزایش پیدا کند.



بر اساس مقدار انتخاب شده، علامت جریان هوا، پروانه پر می‌شود.



دکمه کاهش قدرت پروانه را فشار دهید تا جریان هوا کاهش پیدا کند.

### خاموش کردن سیستم

دکمه کاهش قدرت پروانه را فشار دهید تا اینکه علامت پروانه ناپدید شده و علامت -- ظاهر شود.



این عمل تمامی کارکردهای سیستم تهویه مطبوع را خاموش خواهد کرد. دیگر راحتی سفر با توجه به دما تضمین نشده ولی جریان هوای کمی به دلیل حرکت خودرو به سمت جلو احساس می‌شود.

از رانندگی در بازه‌های طولانی با سیستم خاموش (به دلیل خطر پریشار شدن و خرابی شدن کیفیت هوا) خودداری کنید. فشار دادن دکمه افزایش قدرت پروانه سیستم را با مقادیر استفاده شده در آخرین باری که خاموش شده است، مجدداً فعال می‌کند.

### ۱۰. مکش هوا/گردش داخلی هوا

وضعیت مکش هوای اتوماتیک به صورت پیش‌فرض با تنظیم راحتی سفر اتوماتیک فعال‌سازی می‌شود.



گردش داخلی هوا اتاقک خودرو را از روایح و دودهای خارجی مجزا می‌کند. این حالت در هنگام کارکرد شیشه‌شو به صورت خودکار عمل می‌کند.

- در اسرع وقت، این دکمه را مجدداً فشار دهید تا اجازه مکش هوای خارج خودرو داده شده و از تشکیل بخار جلوگیری شود. چراغ نمایشگر روی دکمه خاموش خواهد شد.

### ۳. تنظیمات دما، سمت چپ و سمت راست

سرنشین سمت چپ و سمت راست می‌توانند دما را به دلخواه خود تنظیم کنند.  
مقدار مشخص شده در صفحه نمایش به سطح راحتی سفر مربوط می‌شود نه به یک دما براساس سلسیوس یا فارنهایت.

- صفحه مدرج را به سمت چپ بچرخانید تا مقدار کاهش یابد و به سمت راست بگردانید تا افزایش یابد.



تنظیم مقداری در حدود عدد ۲۱ بهترین راحتی سفر را به دنبال خواهد داشت. به هر حال بسته به دلخواه خود، تنظیم مقادیر بین ۱۸ و ۲۴ عادی است.  
توصیه می‌شود که اختلاف بین مقادیر سمت چپ و سمت راست بیشتر از ۳ نباشد.  
اطمینان حاصل کنید که شبکه‌ها و دریچه‌های هوا در کف خودرو مسدود نشده باشند.

### ۲. تنظیمات توزیع هوا

دکمه مربوطه را به ترتیب برای موارد زیر فشار دهید:

- دریچه زیرپایی‌ها و مرکزی



- دریچه مرکزی



- کنترل اتوماتیک توزیع هوا

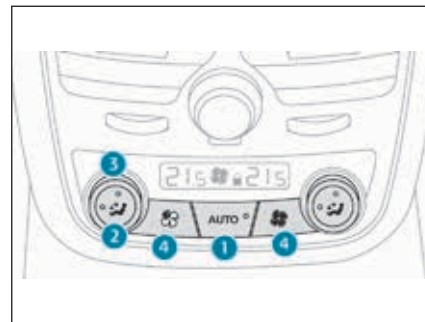

### تنظیم سطح راحتی سرنشین عقب خودرو

کنترل‌های تهویه مطبوع تنها در هنگامی عمل می‌کند که از جلوی خودرو:  
- دکمه REAR فعال شده باشد.  
- برنامه اتوماتیک میدان دید راننده فعال نشده باشد.

### ۱. برنامه اتوماتیک راحتی سفر

- دکمه AUTO را فشار دهید. چراغ روی دکمه روشن خواهد شد.

AUTO

توصیه می‌شود که از این وضعیت استفاده کنید. این وضعیت به صورت اتوماتیک تمام تنظیمات را به گونه‌ای تنظیم می‌کند که عملکرد بهینه را برای سطح راحتی انتخاب شده فراهم کند:

دمای اتاق خودرو، جریان هوا و توزیع هوا این سیستم به گونه‌ای طراحی شده است که به صورت کارآمد در کلیه فصول سال، در وضعیتی که شیشه‌ها بسته باشند، عمل کند.

#### ۴. تنظیم جریان هوا

- دکمه افزایش قدرت پروانه را فشار دهید تا جریان هوا افزایش پیدا کند.  
بر اساس مقدار انتخاب شده، علامت جریان هوا به تدریج پر خواهند شد.



- دکمه کاهش قدرت پروانه را فشار دهید تا جریان هوا کاهش پیدا کند.



۳

#### خاموش کردن سیستم

- دکمه کاهش قدرت پروانه را فشار دهید تا اینکه علامت پروانه ناپدید شده و علامت -- ظاهر شود.



این عمل تمامی کارکردهای سیستم تهویه مطبوع را خاموش خواهد کرد. دیگر راحتی سفر با توجه دما تضمین نشده ولی جریان هوای کمی به دلیل حرکت خودرو به سمت جلو احساس می شود.

## بخار زدا - یخ‌زدای جلو

### به کمک تهویه مطبوع دستی



- این برنامه را انتخاب کنید تا شیشه جلو و شیشه‌های کناری را در سریعترین زمان ممکن بخارزدایی و یخ‌زدایی کنید.

سیستم به صورت خودکار شرایط هوا، جریان‌ها و مکش هوا را مدیریت کرده و بهترین توزیع هوا را بین شیشه جلو و شیشه‌های کناری ایجاد می‌کند. کنترل دما را تنظیم کنید تا سریعاً شیشه‌ها بخارزدایی / یخ‌زدایی شوند.

برای خاموش کردن دکمه "میدان دید راننده" را مجدداً فشار دهید، چراغ هشدار روی دکمه خاموش شده و سیستم به تنظیمات قبلی باز می‌گردد.

## به کمک تهویه مطبوع دیجیتال دو بخشی و چهار

### بخشی

### برنامه اتوماتیک میدان دید راننده



- این برنامه را انتخاب کنید تا شیشه جلو و شیشه‌های کناری را در سریعترین زمان ممکن بخارزدایی و یخ‌زدایی کنید.

سیستم به صورت خودکار شرایط هوا، جریان‌ها و مکش هوا را مدیریت کرده و بهترین توزیع هوا را بین شیشه جلو و شیشه‌های کناری ایجاد می‌کند.

در تهویه مطبوع دیجیتال چهاربخشی، فشار دادن این دکمه تهویه مطبوع عقب را غیرفعال کرده و قفل می‌کند.

- برای متوقف کردن برنامه، دکمه میدان دید راننده را مجدداً فشار داده یا دکمه AUTO را فشار دهید، چراغ هشدار روی دکمه خاموش شده و چراغ هشدار روی دکمه AUTO روشن می‌شود. سیستم به تنظیمات قبلی باز می‌گردد.

## بخارزدا - یخ‌زدای عقب



بخار زدا - یخ‌زدایی شیشه عقب تنها هنگامی که موتور روشن باشد کار می‌کند.

### روشن کردن

- این دکمه را فشار دهید تا شیشه عقب و بسته به مدل خودرو آینه‌های بغل را بخارزدایی / یخ‌زدایی کنید. چراغ نمایشگر مربوط به دکمه روشن خواهد شد.

### خاموش کردن

کلیدهای بخارزدا/یخ‌زدا به صورت خودکار خاموش می‌شوند تا از مصرف بیش از حد برق جلوگیری شود.

- این امکان وجود دارد که عملیات بخارزدایی/یخ‌زدایی را قبل از اینکه به صورت خودکار خاموش شود، با فشار دادن مجدد دکمه خاموش کرد.

چراغ نمایشگر مربوط به دکمه خاموش خواهد شد.



### اخطار

در سیستم توقف استارت، هنگامی که سیستم بخارزدا فعال شده باشد، وضعیت توقف ایجاد نخواهد شد.



کلید بخارزدا/یخ‌زدای شیشه عقب و آینه‌های بغل را در سریعترین زمانی که دیگر نیازی به این عملیات نیست خاموش کنید، زیرا کاهش مصرف برق باعث کاهش مصرف سوخت خواهد شد.

- موارد زیر را انتخاب کنید:
- **Immediate** (فوری) را انتخاب کنید تا عمل گرمایش یا تهویه (پس از انتخاب OK) انجام شود.
- **First clock** (ساعت اول) را انتخاب کنید تا زمان خروج خود را از خودرو برنامه‌ریزی/ذخیره‌سازی کنید.
- **Second clock** (ساعت دوم) را انتخاب کنید تا زمان خروج دوم خود را برنامه‌ریزی/ذخیره‌سازی کنید.
- بسته به زمان خروج انتخاب شده، سیستم به صورت خودکار بهترین زمان را برای آغاز عملیات محاسبه خواهد کرد.

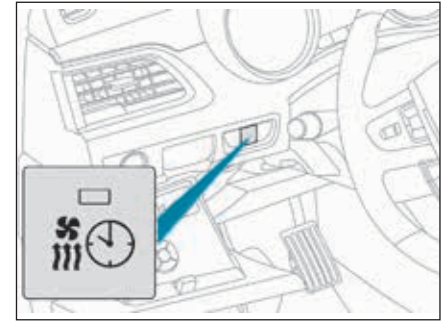
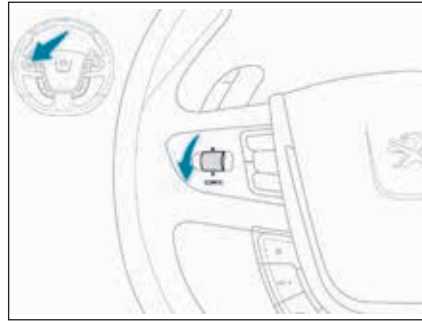

### برنامه‌ریزی

در هنگامی که سوئیچ استارت روشن است، چرخ شستی قرار گرفته در سمت چپ فرمان را فشار دهید تا به منوی اصلی دسترسی پیدا کنید.

- در منوی اصلی، منوی **Pre-heating/Pre Ventilation** را انتخاب کنید.
- **Activation** را انتخاب کرده و در صورتی که برای برنامه‌ریزی لازم باشد، **Parameters** را انتخاب کنید.

- **Heating** را انتخاب کنید تا موتور یا اتاقک خودرو را پیش گرم کنید یا **Ventilation** را انتخاب کنید تا اتاقک خودرو را تهویه کنید.

### بخاری / تهویه طبق برنامه حالت بخاری طبق برنامه

این سیستم یک سیستم الحاقی و مجزا است که مدار آب گرم موتور را گرم می‌کند تا عملیات یخ‌زدایی را بهینه کرده و اتاقک خودرو را پیش گرم کند.

این چراغ هشدار تنها هنگامی روشن می‌شود که سیستم در حالت بخاری طبق برنامه، برنامه‌ریزی شده باشد.



### حالت تهویه طبق برنامه

این حالت امکان تهویه اتاقک خودرو را با هوای خارجی به منظور بهبود دمایی که در تابستان در هنگام ورود به خودرو احساس می‌شود، فراهم می‌کند.



### اخطار

حالت فعال‌سازی فوری یا طبق برنامه تهویه به دمای داخل و خارج خودرو بستگی دارد.



### اخطار

با استفاده از این دو ساعت و بسته به فصل کنونی، می‌توانید به عنوان مثال، یکی از زمانهای خروج یا هر دو را انتخاب کنید. پیامی بر روی صفحه نمایش نشانگر ابزار انتخاب شما را تأیید خواهد کرد.



#### هشدار

همواره در زمان پرکردن مخزن سوخت خودرو بخاری طبق برنامه را خاموش کنید تا از خطر آتش‌سوزی یا انفجار جلوگیری شود. به منظور پرهیز از خطر مسمومیت و خفگی، بخاری طبق برنامه، حتی برای فواصل زمانی کوتاه، نباید در محوطه‌های بسته مانند پارکینگ یا تعمیرگاهی که به سیستم خروج گاز مجهز نباشد، استفاده شود. خودرو را بر روی سطوح قابل اشتعال (علفزار خشک، برگهای خشک، کاغذ و ...) پارک کنید. خطر آتش‌سوزی وجود دارد.



#### اخطار

بین دو استارت خودرو، تنها یک عملیات پیش-گرمایش/پیش‌تهویه فوری یا طبق برنامه را می‌توان فعال کرد.



#### هشدار

بخاری و تهویه در حالت فوری یا طبق برنامه در موارد زیر فعال نخواهد شد:  
- سوخت خودرو بسیار کم باشد،  
- شارژ باتری به اندازه کافی نباشد.



#### هشدار

برای برنامه‌ریزی بخاری و تهویه لازم است که ابتدا آژیر پایش احجام داخلی و پایش حرکت را غیرفعال کنید.  
برای کسب اطلاعات بیشتر در خصوص آژیر به بخش مربوطه مراجعه کنید.

ملحقات جلو

۱. داشبورد خنک کاری شده

این داشبورد یک نازل تهویه (برای حمل هوای خنک) دارد که با استفاده از یک کلید شستی می‌تواند بسته شود.\*

۲. محافظه نگهداری

۳. جای فنجان با قابلیت جمع شدن

درپوش را فشار دهید تا جای فنجان گشوده شود.

۴. زیرسیگاری قابل برداشت

درپوش را فشار دهید تا زیرسیگاری باز شود.

برای تخلیه زیرسیگاری، در حالیکه آن را به سمت بالا فشار می‌دهید، بیرون بکشید.

۵. کنترل‌ها\*

ماساژ، فنک قابل تنظیم، سیستم پایش نقطه کور، آژیر، ارتباط با مرکز امداد اضطراری (SOS) پژو،

دستیار ارتباط با پژو

۶. محل نگهداری با درپوش کشویی

۷. جا دستی جلو

۸. سوکت ۱۲ ولت لوازم جانبی (۱۲۰ وات)

برای جلوگیری از آسیب دیدن لوازم جانبی، حداکثر توان اسمی آنها را مطالعه کنید.

۹. پورت USB پژو

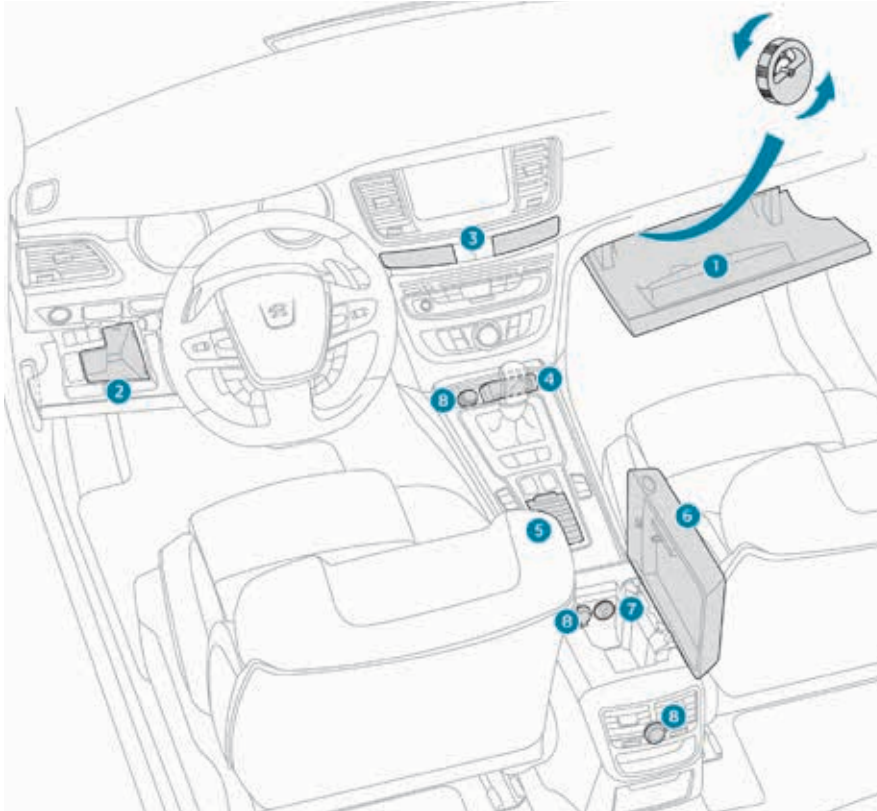

\* بسته به مدل خودرو

### نصب مجدد

- به منظور نصب مجدد زیرپایی در سمت راننده:
- زیرپایی را در جای صحیح قرار دهید.
- اتصالات را با فشار دادن جا بزنید.
- مطمئن شوید که زیرپایی محکم نگه داشته شده است.

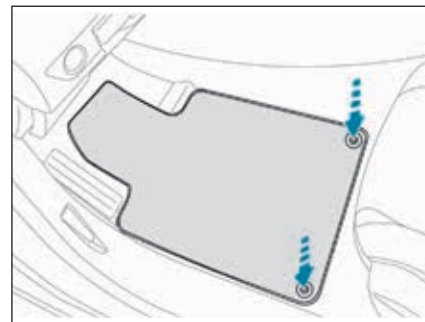

### زیرپایی‌ها اتصالات

زمانی که برای اولین بار زیرپایی‌های را متصل می‌کنید، در سمت راننده تنها از اتصالاتی استفاده کنید که کیف ابزار کنار آن تعبیه شده است. سایر زیرپایی‌ها فقط بر روی کف خودرو قرار داده می‌شوند.

### باز کردن

- برای باز کردن زیرپایی سمت راننده
- صندلی را تاجایی که امکان دارد به سمت عقب حرکت دهید.
- اتصالات را باز کنید.
- زیرپایی را بردارید.



### هشدار

به منظور اجتناب از خطر گیر کردن پدالها:

- تنها از زیرپایی‌هایی استفاده کنید که با اتصالاتی که قبلاً در خودرو تعبیه شده‌اند، همخوانی داشته باشند؛ این اتصالات حتماً باید استفاده شود،
- هرگز یک زیرپایی را روی یک زیرپایی دیگر نصب نکنید

استفاده از زیرپایی‌هایی که مورد تأیید پژو نیستند ممکن است باعث تداخل با دسترسی به پدالها شده و مانع عملکرد سیستم‌های کنترل کروز / محدود کننده سرعت شود.

زیرپایی‌های مورد تأیید پژو دو جای اتصال دارند که در زیر صندلی واقع شده است.



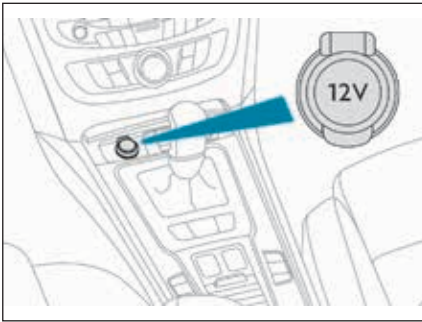

### سوکت ۱۲ ولت لوازم جانبی

- برای متصل کردن لوازم جانبی ۱۲ ولت (حداکثر توان: ۱۲۰ وات)، درپوش را بالا برده و به یکی از آداپتورهای مناسب وصل کنید.



### هشدار

به حداکثر توان اسمی توجه کنید تا به لوازم جانبی آسیبی وارد نشود.



### هشدار

متصل کردن یک دستگاه الکتریکی که مورد تأیید پژو نیست، مانند شارژر USB، ممکن است تأثیر نامطلوبی بر عملکرد سیستم‌های برقی خودرو داشته، باعث اشکالاتی مانند دریافت ضعیف تماس‌های تلفنی یا تداخل با محتویات صفحه نمایش شود.

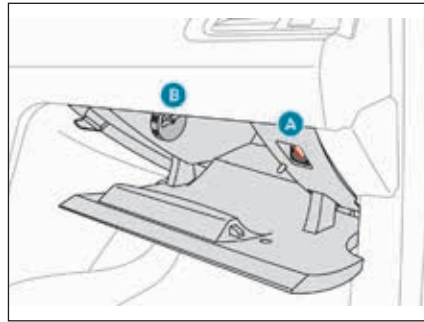

### داشبورد مجهز به چراغ

در این داشبورد فضاهایی برای نگهداری بطری آب، مجموعه دفترچه‌های خودرو و ... تخصیص داده شده است.

در داشبورد جاهایی برای نگهداری قلم، عینک، یادگاری، نقشه و یک فنجان و ... دارد.

- برای باز کردن داشبورد، دسته آن را بالا ببرید. هنگامی که داشبورد باز می‌شود چراغ آن روشن می‌شود.

داشبورد امکان دسترسی به کلید غیرفعال‌سازی کیسه هوای سرنشین جلو A را فراهم می‌کند.

داشبورد حاوی نازل تهویه قابل تنظیم B است که همان هوای مطبوع شده موجود در دریچه‌های اتاقک خودرو را به داخل آن پخش می‌کند.

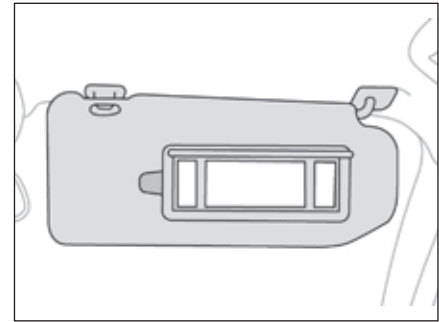

### آفتاب‌گیر

آفتاب‌گیرها یک آینه آرایشی با حفاظ و یک جانقشه‌ای (جابلیطی) برای راننده دارد.

- در هنگامی که سوئیچ استارت روشن است، حفاظ پوشاننده را بالا ببرید؛ چراغ آینه‌ها به صورت خودکار روشن می‌شوند.

### چراغ‌های مطالعه نقشه جلو عقب

- هنگامی که سوئیچ استارت روشن است، کلید مربوطه را فشار دهید.

هنگامی که چراغ خوشامدگویی جلو در وضعیت روشن شدن دائمی است، چراغ مطالعه نقشه عقب نیز روشن می‌شود، مگر اینکه در حالت خاموش دائمی قرار گرفته باشد.

از جلوی خودرو می‌توانید چراغ‌های مطالعه نقشه عقب را غیرفعال کنید تا مثلاً باعث مزاحمت برای خواب سرنشینان عقب نشود. به هر حال، سرنشینان عقب می‌توانند خود هر یک از چراغ‌ها را خاموش کنند.

### چراغ‌های خوشامدگویی جلو

در شرایط زیر، چراغ‌های خوشامدگویی به تدریج روشن می‌شوند.

- هنگامی که قفل خودرو باز می‌شود..
  - هنگامی که کلید از سوئیچ استارت برداشته شده باشد.
  - در هنگام باز کردن در،
  - هنگامی که دکمه قفل کنترل از راه دور به منظور تعیین موقعیت خودرو فعال می‌شود.
- این چراغ‌ها در شرایط زیر به تدریج خاموش می‌شوند:
- هنگامی که خودرو قفل می‌شود،
  - هنگامی که سوئیچ استارت روشن می‌شود،
  - ۳۰ ثانیه پس از بسته شدن آخرین درب.



### چراغ‌های خوشامدگویی

۱. چراغ‌های خوشامدگویی جلو
۲. چراغ‌های مطالعه نقشه جلو
۳. چراغ‌های مطالعه نقشه عقب
۴. LED های حالت داخلی

خاموش دائمی

روشن دائمی



### اخطار

- در حالت روشن دائمی، زمان روشن شدن بسته به شرایط زیر تغییر می‌کند:
- در صورت خاموش بودن سوئیچ استارت حدود ده دقیقه
  - در حالت صرفه‌جویی در انرژی حدود سی ثانیه
  - در هنگام روشن بودن موتور به مدت نامحدود



### هشدار

مراقب باشید که هیچ شیئی را در تماس با چراغ‌های خوشامدگویی رها نکنید.

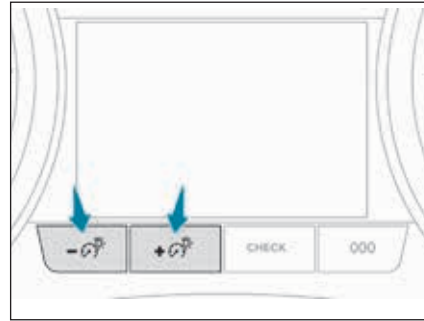

### خاموش کردن

چراغ‌های حالت داخلی هنگامی که چراغ‌های کناری خاموش شوند، به صورت خودکار خاموش خواهند شد. این چراغ‌ها را می‌توان با تنظیم دکمه تنظیم نور نشانگر ابزار با استفاده از کمترین سطح تنظیمات خاموش کرد.



### روشنایی حالت داخلی

روشنایی با قابلیت تنظیم نور اتاقک خودرو، قابلیت دید در خودرو را در هنگامی که نور کم باشد، فراهم می‌کند.

### روشن کردن

در هنگام شب، LEDها - دیودهای روشنایی حالت داخلی به صورت خودکار هنگامی که چراغ‌های کنار روشن شوند، روشن خواهند شد.

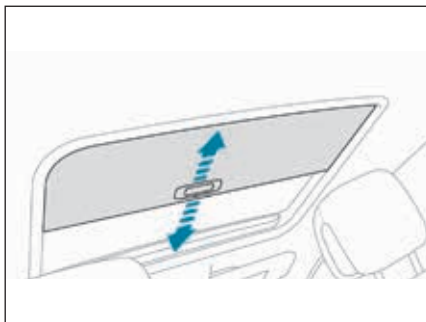

#### پرده

پرده راحتی دمایی و صوتی را بهبود می‌بخشد. پرده به صورت خودکار در هنگامی که سانروف باز می‌شود، گشوده خواهد شد. پس از بستن سانروف باید به صورت دستی بسته شود.

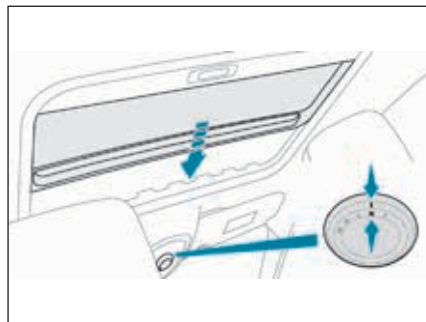

#### بستن

کلید سانروف را به حالت اولیه باز گردانید. اگر صفحه شیشه‌ای با موقعیت تعیین شده براساس کلید سانروف همخوانی نداشته باشد، حلقه کلید سانروف را فشار دهید تا سانروف را تا موقعیت مربوطه باز کند.

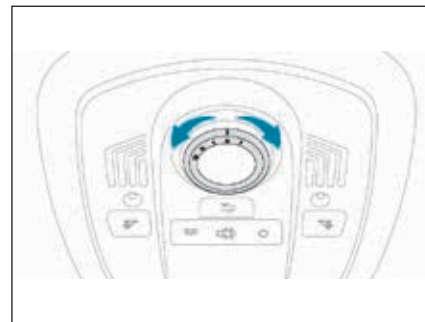

#### سانروف

خودرو شما به یک سانروف مجهز است که نور و قابلیت دید را در اتاقک خودرو افزایش می‌دهد.

#### باز کردن

کلید سانروف را به سمت چپ بگردانید تا سانروف حرکت کند. (تنظیمات باز شدن مختلفی امکان‌پذیر است.)

#### بالا بردن عقب سانروف

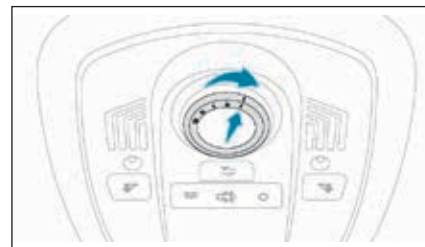

کلید سانروف را به راست بچرخانید تا عقب سانروف بالا برود.



**هشدار:**

راننده باید مطمئن شود که سرنشینان از سانروف به صورت صحیح استفاده می کنند. در هنگام حرکت دادن سانروف مراقب کودکان باشید.

**سیستم ایمنی ضد گیر**

سیستم ایمنی ضد گیر در صورتی که سانروف با مانعی در مسیر بسته شدن خود مواجه شود، خواه در حرکت بسته شدن کشویی یا پایین آمدن عقب آن، حرکت آن را متوقف کرده و باعث می شود کمی باز شود.

اگر سانروف در اقدام دوم نیز نتواند بسته شود، ممکن است لازم شود که برای بستن آن از دستورالعمل بازگرداندن تنظیمات اولیه استفاده شود.

**بازگرداندن تنظیمات اولیه سیستم**

به دنبال قطع شدن باتری، یا در صورت اشکال در عملکرد، ممکن است لازم باشد که سیستم به تنظیمات اولیه بازگردانده شود:

- کلید سانروف را به سمت راست بگردانید تا عقب سانروف بالا برود،
- صبر کنید تا سانروف کاملاً در قسمت عقب بالا برود،
- سپس بلافاصله کلید سانروف را حداقل برای ۳ ثانیه فشار دهید.

اگر سانروف هنگامی که بسته می شود، به خودی خود باز شود، در سریعترین زمان ممکن پس از توقف سانروف:

- کلید سانروف را در وضعیت کاملاً بسته قرار دهید،
  - کلید سانروف را فشار دهید،
  - کلید سانروف را نگه دارید تا اینکه سانروف بسته شود.
- سیستم ایمنی ضد گیر طی این عملیات عمل نمی کند.

اگر پرده در اقدام دوم نیز نتواند بسته شود، ممکن است لازم شود که برای بستن آن از دستورالعمل بازگرداندن تنظیمات اولیه استفاده شود.

### بازگرداندن تنظیمات اولیه سیستم

به دنبال قطع شدن باتری، یا در صورت اشکال در عملکرد، ممکن است لازم باشد که سیستم به تنظیمات اولیه بازگردانده شود:

- کلید سانروف را به وضعیت کاملاً باز گردانید.
- صبر کنید تا پرده کاملاً باز شود.
- سپس بلافاصله کلید سانروف را حداقل برای ۳ ثانیه فشار دهید.

اگر پرده هنگامی که بسته می‌شود، به خودی خود باز شود، در سریع‌ترین زمان ممکن پس از توقف پرده:

- کلید سانروف را در وضعیت کاملاً بسته قرار دهید،
- کلید سانروف را فشار دهید،
- کلید سانروف را نگه دارید تا اینکه پرده بسته شود.

سیستم ایمنی ضد گیر طی این عملیات عمل نمی‌کند.



### هشدار:

در صورت گیر کردن پرده در حین حرکت، باید حرکت آن را معکوس کنید. بدین منظور، کلید سانروف را بچرخانید، هنگامی که راننده کلید سانروف را حرکت می‌دهد، باید مطمئن شود که شیئی مانع بسته شدن صحیح پرده نمی‌شود. راننده باید مطمئن شود که سرنشینان از پرده به صورت صحیح استفاده می‌کنند. در هنگام حرکت دادن پرده مراقب کودکان باشید.

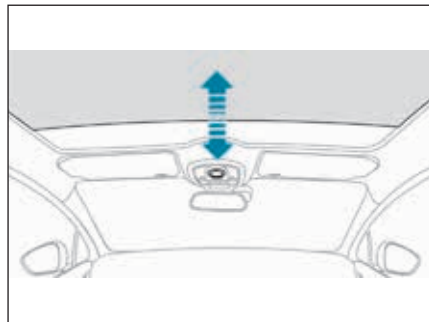

### پرده برقی

پرده به صورت برقی با یک کلید سانروف کنترل چرخشی هدایت می‌شود.

### باز کردن

کلید سانروف را به سمت چپ بگردانید تا سانروف حرکت کند. (تنظیمات باز شدن مختلفی امکان‌پذیر است.)  
بستن

کلید سانروف را به حالت اولیه باز گردانید.

اگر صفحه شیشه‌ای با موقعیت تعیین شده بر اساس کلید سانروف همخوانی نداشته باشد، حلقه کلید سانروف را فشار دهید تا سانروف را تا موقعیت مربوطه باز کند.

### سیستم ایمنی ضد گیر

اگر پرده در هنگام بسته شدن با مانعی برخورد کند، متوقف شده و کمی باز می‌شود تا به موقعیت دوم برسد.



### سانروف پانوراما\* (مدل‌های SW و RXH غیر هیبریدی)

خودرو شما به یک سانروف پانوراما با شیشه دودی مجهز است که باعث افزایش نور و قابلیت دید در اتاقک خودرو می‌شود پرده برقی این سیستم به کنترل دما و سطح سرو صدا در اتاقک خودرو کمک می‌کند.

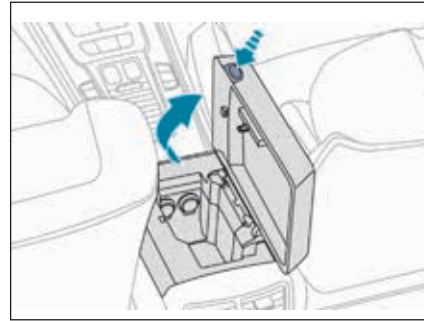

#### محفظه نگهداری

یک محفظه نگهداری زیر درپوش جادستی تعبیه شده است. این محفظه امکان دسترسی به سوکت ۱۲ ولت (حداکثر توان ۱۲۰ وات) و همچنین پورت USB و سوکت اتصال AUX را فراهم می‌کند.

- کنترل بازکن درپوش را فشار دهید.
- درپوش را به صورت کامل باز کنید.

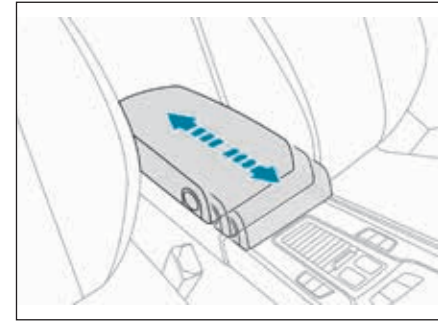

#### جا دستی جلو

ارتفاع و موقعیت طولی کاور جا دستی را می‌توان برای راحتی بیشتر تنظیم کرد.

#### تنظیم طولی

- کاور را به صورت کامل به سمت جلو یا عقب بکشید.

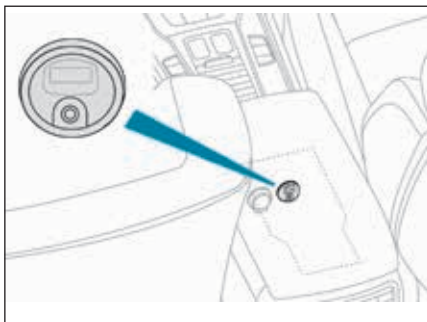

### سوکت AUX

سوکت AUX امکان اتصال یک دستگاه پرتابل مانند پخش صوتی دیجیتال را فراهم می‌کند تا فایل‌های شما را از طریق اسپیکرهای خودرو پخش کند. مدیریت این فایل‌ها از طریق دستگاه پرتابل انجام می‌شود.



### اخطار

برای کسب اطلاعات بیشتر به بخش مربوطه در قسمت تجهیزات صوتی و تلماتیک مراجعه کنید.

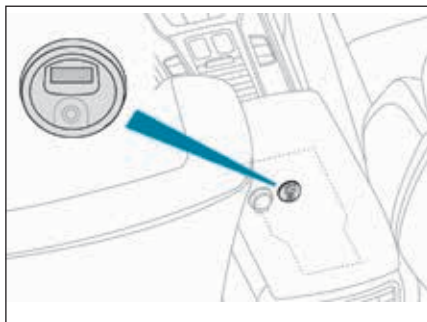

### پورت USB پژو

این جعبه اتصال از یک پورت USB و یک سوکت AUX تشکیل شده است.

### پورت USB

پورت USB امکان اتصال یک دستگاه پرتابل مانند پخش صوتی دیجیتال از نوع iPod® یا یک کارت حافظه USB را فراهم می‌کند.

پخش USB فایل‌های صوتی شما را می‌خواند که به سیستم صوتی منتقل شده و از طریق اسپیکرهای خودرو پخش خواهد شد.

مدیریت این فایل‌ها از طریق کنترل‌های تعبیه شده بر روی فرمان یا سیستم صوتی انجام می‌شود.

هنگامی که یک پورت USB متصل می‌کنید، دستگاه‌های پرتابل به صورت خودکار شارژ می‌شوند. در هنگام شارژ شدن، اگر مصرف برق دستگاه پرتابل از جریان تأمین شده توسط خودرو تجاوز کند، پیامی نمایش داده خواهد شد.

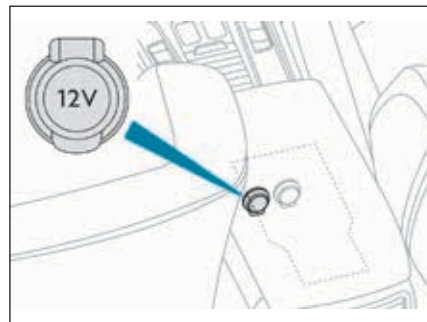

### سوکت ۱۲ ولت لوازم جانبی

- به منظور اتصال لوازم جانبی ۱۲ ولت (حداکثر توان ۱۲۰ وات، کاور را بالا برده و لوازم جانبی را به آداپتور مناسب متصل کنید.



### هشدار

به حداکثر توان اسمی توجه کنید تا به لوازم جانبی آسیبی وارد نشود.



### هشدار

متصل کردن یک دستگاه الکتریکی که مورد تأیید پژو نیست، مانند شارژر USB، ممکن است تأثیر نامطلوبی بر عملکرد سیستم‌های برقی خودرو داشته، باعث اشکالاتی مانند دریافت ضعیف تماس‌های تلفنی یا تداخل با محتویات صفحه نمایش شود.



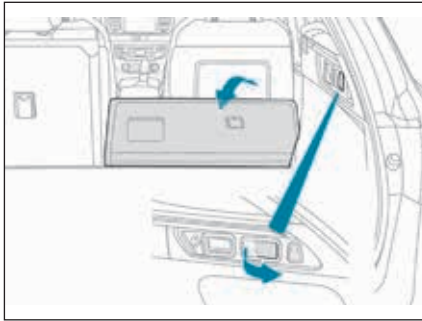

- کنترل را از صندوق عقب بکشید و پشتی صندلی را فشار دهید.

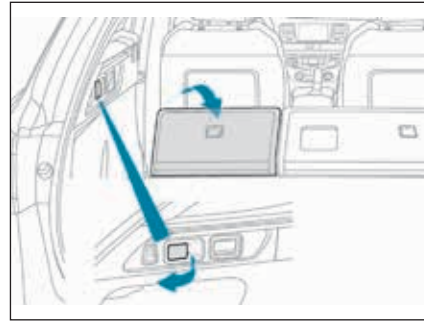

### جمع کردن صندلیها از صندوق

(مدل های SW و RXH غیر هیبریدی)

هر یک از بخشهای صندلی نیمکتی (۱/۳ یا ۲/۳) کنترل مخصوص به خود را برای آزاد کردن پشتی صندلی و بالشک آن از صندوق عقب را دارد.

- بازبینی کنید که شیئی مانع جمع شدن صندلی نباشد (پشت سری، کمر بند ایمنی و ...)

- همچنین بازبینی کنید که هیچ شیئی بر روی صندلی یا زیر آن مانع حرکت آن نباشد،

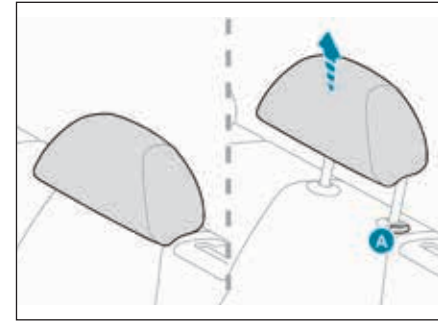

### صندلی های عقب

صندلی های نیمکتی که بخشهای سمت چپ (۱/۳) و سمت راست (۲/۳) آنها را می توان جمع کرد تا فضای بار صندوق بیشتر شود.

### پشت سری های کناری صندلی های عقب

این پشت سری ها دارای وضعیتهای موقعیت بالا (راحتی و ایمنی)، موقعیت پایین (قابلیت دید عقب) هستند و می توان آنها را برداشت.

به منظور برداشتن پشت سری ها

- پشت سری را به صورت کاملا به سمت بالا بکشید،

- سپس برآمدگی A را فشار دهید.



### هشدار:

هرگز در هنگامی که پشت سری های سرنشینان عقب برداشته شده اند، رانندگی نکنید؛ این پشت سریها باید در جای خود نصب شده باشد و در موقعیت بالا قرار گرفته باشند.

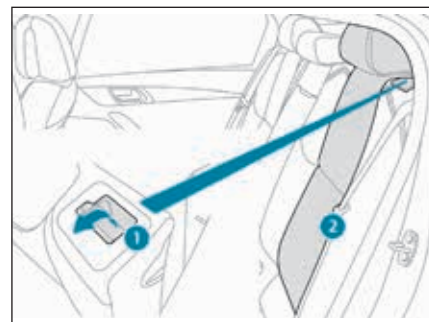
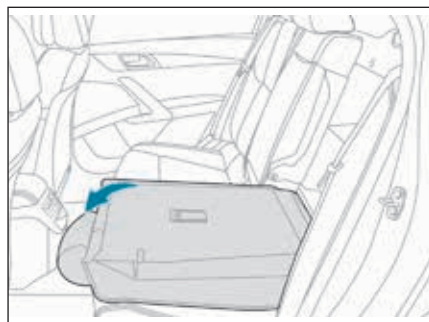
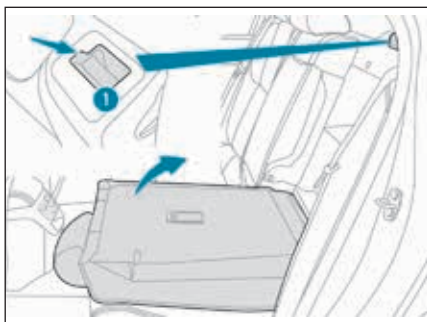

### جمع کردن صندلی از عقب

بازبینی کنید که شیئی بر روی صندلی یا زیر آن مانع حرکت صندلی نباشد.  
 - صندلی جلو را در صورت نیاز به جلو حرکت دهید.  
 - بازبینی کنید که کمربند ایمنی به درستی در کنار صندلی عقب قرار داده شده باشد،  
 - پشت سری را در موقعیت پایین قرار داده یا در صورت نیاز بردارید،

- کنترل ۱ را به سمت جلو بکشید تا پشتی صندلی ۲ آزاد شود و سپس آن را به سمت جلو جمع کنید.

### بازگرداندن صندلی به سمت موقعیت اصلی

در هنگام باز گرداندن صندلی به موقعیت اصلی مراقب باشید که کمربندهای ایمنی و قلاب آنها گیر نکنند.  
 - پشتی صندلی را به صورت عمود قرار داده و آن را محکم کنید، بالشتکی صندلی نیز به موقعیت اصلی خود باز می‌گردد.  
 - بازبینی کنید که علامت قرمز، واقع بر روی کنترل ۱ دیگر قابل مشاهده نباشد.  
 - پشت سری‌ها را مجدداً نصب کرده آنها را در موقعیت اصلی خود قرار دهید.

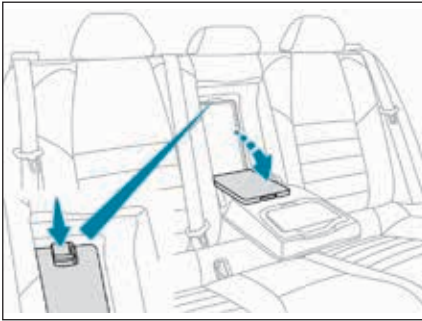

### جای چوب اسکی

این محفظه امکان حمل اشیاء بلند را در خودرو فراهم می‌کند.

### باز کردن

- جا دستی را پایین بیاورید.
- دکمه کنترل باز کن جای چوب اسکی را فشار دهید.
- جای چوب اسکی را پایین بیاورید.
- اشیاء را از داخل صندوق عقب بار بزنید.



### جا دستی عقب

- جا دستی عقب را پایین‌تر بیاورد تا در موقعیت راحتی قرار گیرد.

این جادستی حاوی دو جای فنجان است و همچنین امکان دسترسی به جای چوب اسکی را فراهم می‌کند.

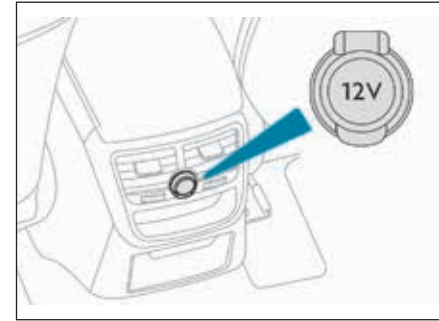

### سوکت ۱۲ ولت لوازم جانبی

- به منظور وصل کردن لوازم جانبی ۱۲ ولت (حداکثر توان ۱۲۰ وات)، کاور را بلند کرده و آن را به آداپتور مناسب وصل کنید.



### هشدار

به حداکثر توان اسمی توجه کنید تا به لوازم جانبی آسیبی وارد نشود.



### هشدار

متصل کردن یک دستگاه الکتریکی که مورد تأیید پژو نیست، مانند شارژر USB، ممکن است تأثیر نامطلوبی بر عملکرد سیستم‌های برقی خودرو داشته، باعث اشکالاتی مانند دریافت ضعیف تماس‌های تلفنی یا تداخل با محتویات صفحه نمایش شود.



### اخطار

هنگامی که اشیاء بلند در خودرو حمل نمی‌کنید، جای چوب اسکی را باز نگذارید.

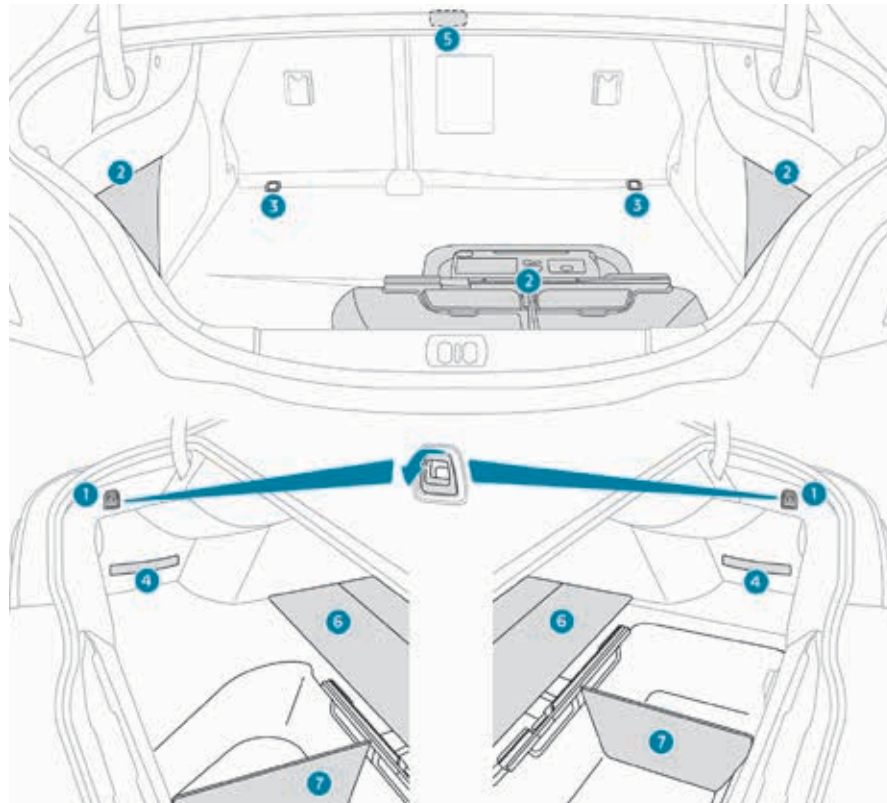

۱. قلابهای جمع شو

۲. محفظه‌های نگهداری

همراه با چشمی یدکی کشی، گوه چرخ و یک کیت پنچرگیری موقت (بسته به کشور محل فروش خودرو و سطح تجهیزات)

۳. حلقه‌های بارگیری

۴. نوارهای نگهدارنده

۵. چراغ صندوق عقب

۶. کفی صندوق عقب

برای دسترسی به صندوقهای نگهداری یا چرخ یدکی (بسته به کشور محل فروش خودرو)، کفی را بلند کنید.

۷. جداکننده قابل تنظیم

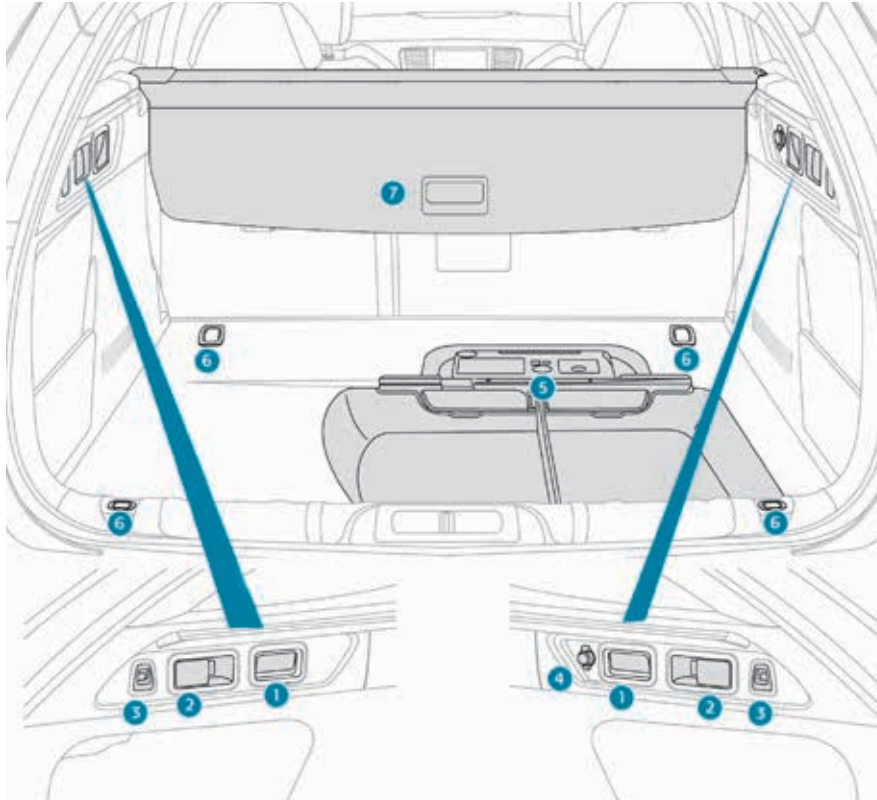

۱. چراغ‌های صندوق عقب
  ۲. کنترل‌های جمع‌کن صندلی‌های عقب
  ۳. قلابهای جمع‌شو
  ۴. سوکت ۱۲ ولت لوازم جانبی (حداکثر ۱۲ وات)
  ۵. محفظه‌های نگهداری همراه با چشمی یدک‌کشی، گوه چرخ و یک کیت پنچرگیری موقت (بسته به کشور محل فروش خودرو و سطح تجهیزات)
  ۶. حلقه‌های بارگیری
  ۷. کاور محفظه بار (شکل زیر مشاهده شود.)
  ۸. کفی صندوق عقب
- برای دسترسی به صندوقهای نگهداری یا چرخ یدکی (بسته به کشور محل فروش خودرو)، کفی را به صورت عمودی در ریل آن جابجا کنید.

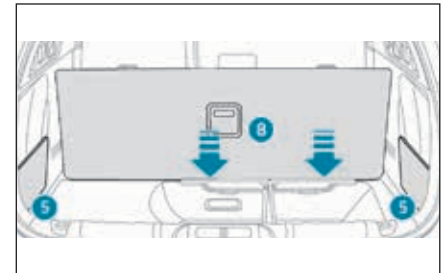

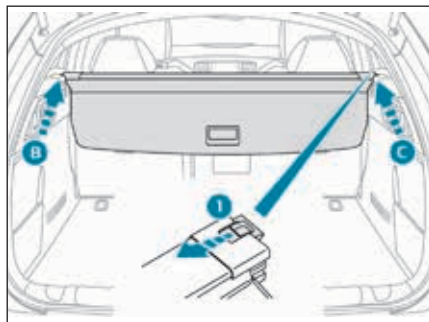

### نصب

- انتهای سمت چپ غلطک حفاظ بار را در موقعیت خود B در عقب صندلی نیمکتی عقب قرار دهید.
- کنترل غلطک ۱ را فشار داده و غلطک در موقعیت خود C در سمت راست قرار دهید.
- کنترل را رها کنید تا حفاظ بار محکم شود.
- آن را تا وضعیت بسته شدن بر روی ستون عقب خودرو ببندید.

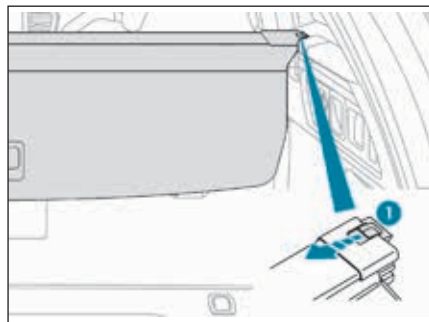

### بیرون آوردن

- کنترل ۱ فشار دهید و حفاظ بار را در سمت راست بالا و سپس سمت چپ بالا بیاورید تا بیرون بیاید.

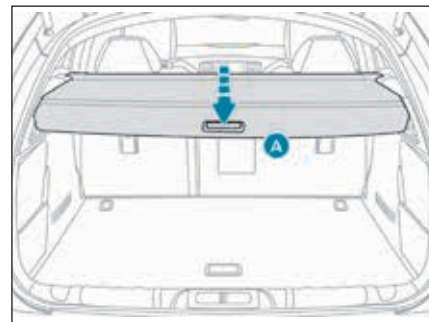

### حفاظ بار (مدل های SW و RXH غیرهیبریدی)

#### جمع کردن به داخل

- به آهستگی دستگیره (PRESS) را فشار دهید، حفاظ بار به صورت خودکار به داخل جمع می شود.
- بخش متحرک A را می توان در مقابل پشتی صندلی نیمکتی عقب جمع کرد.

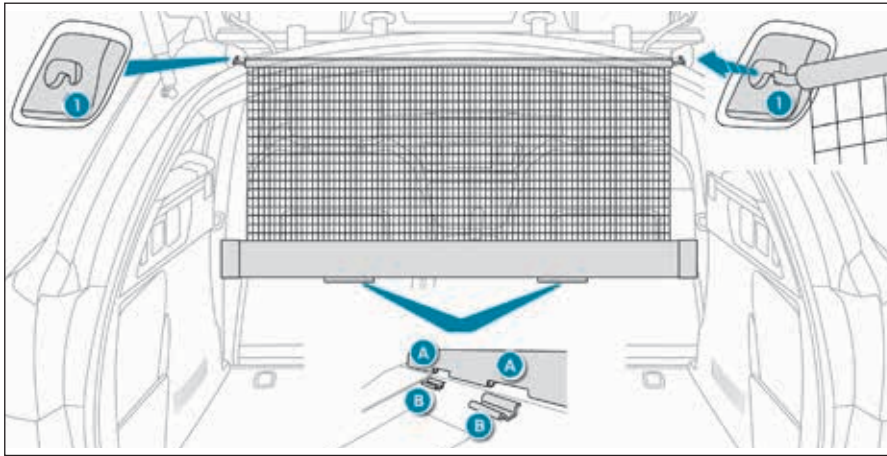

توری با ظرفیت بار بالا (مدل های SW و RXH غیر هیبریدی)

این توری که به اتصالات ویژه فوقانی و تحتانی قلاب شده است، امکان استفاده از تمام حجم سقف را تا موقعیتهای زیر فراهم می کند:

- تا پشت صندلی های جلو (ردیف ۱) هنگامی که صندلی های عقب جمع شده اند.
- تا پشت صندلی های عقب (ردیف ۲)

۳

### ردیف ۱

- صندلی های عقب را جمع کنید.
- توری نگهدارنده بار با ظرفیت بالا را بدون کشیدن آن باز کنید،
- یکی از سرهای میله فلزی را در اتصالات فوقانی مربوطه ۱ قرار دهید،
- میله فلزی توری را بکشید تا سر دیگر آن در اتصالات فوقانی مربوطه ۱ قرار دهید.

- غلطک توری را بالای دو ریل (واقع شده در پشت صندلی های عقب تا شده) قرار دهید،
- دو شیار A باید بالای دو ریل B قرار گیرند. دو ریل B را در شیارهای A بلغزانید و غلطک را (در راستای طولی) از راست به چپ حرکت دهید تا محکم شود،
- بازبینی کنید که توری به درستی قلاب شده و محکم شده است.



### اخطار

هرگز در زمانی که غلطک توری به پشت صندلی های جمع شده وصل شده است، صندلی های عقب را جابجا نکنید.

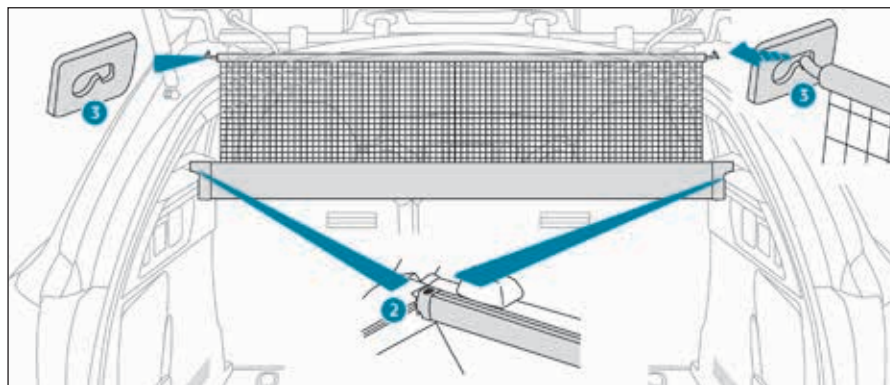

## ردیف ۲

- حفاظ فضای بار را جمع کرده و سپس باز کنید،
- انتهای سمت چپ غلطک ۲ را در تکیه‌گاه حفاظ بار قرار دهید،
- انتهای سمت راست غلطک ۲ را در تکیه‌گاه حفاظ بار قرار دهید، سپس موقعیت آن را قفل کنید (علامت قرمز)،
- از صندلی نیمکتی عقب، توری با ظرفیت بار بالا را با

فشار دادن قلابهای آزاد کننده، باز کنید،

- یکی از سرهای میله فلزی توری را در اتصالات فوقانی مربوطه ۳ قرار دهید،
- میله فلزی توری را بکشید تا انتهای دیگر آن در اتصال فوقانی دیگر ۳ قرار گیرد،
- بازبینی کنید که توری به درستی قلاب شده و محکم شده باشد.





---

۴

روشنایی و قابلیت دید

### کنترل‌های چراغ‌ها

انتخاب و عملکرد چراغ‌های مختلف جلو و عقب امکان روشنایی و اعلام خودرو را فراهم می‌کند.

### چراغ‌های اصلی

چراغ‌های مختلفی در خودرو وجود دارد

- چراغ‌های کناری، برای قابلیت مشاهده خودرو،
- چراغ‌های جلو نور پایین برای مشاهده جلو بدون خیره کردن چشم سایر رانندگان،
- چراغ‌های نور بالا برای مشاهده واضح جاده در هنگامی که جاده خلوت است،
- چراغ‌های جلو با جهت قابل تنظیم برای قابلیت دید بهتر در گردشها.

### سایر چراغ‌ها

سایر چراغ‌ها به منظور برآورده کردن نیازهای موقعیتهای خاص در رانندگی تعبیه شده‌اند:

- چراغ‌های مه‌شکن عقب برای اعلام بهتر حضور خودرو در شرایط مه‌آلود،
- چراغ‌های مه‌شکن جلو برای دید بهتر در شرایط مه‌آلود و روشنایی بهتر در تقاطعات و در هنگام پارک،
- چراغ‌های روزانه در جلو برای مشاهده بهتر خودرو در روز.
- چراغ‌های جلو اضافی برای روشنایی بهتر داخل پیچها.

### تنظیمات کارکرد چراغ‌ها

می‌توانید کارکردهای زیر را در چراغ‌ها فعال یا غیر فعال نمایید:

- چراغ بدرقه،
- چراغ اضافی اصلی،
- چراغ اضافی ثانویه،
- چراغ خوشامدگو،
- روشنایی اتوماتیک چراغ‌های جلو،
- روشنایی قابل تنظیم



### اخطار

در برخی شرایط جوی (مانند دماها و رطوبتهای پایین)، وجود بخار بر روی سطح داخلی شیشه چراغ و چراغ‌های عقب عادی است؛ این وضعیت چند دقیقه پس از اینکه چراغ‌ها روشن بمانند، رفع خواهد شد.

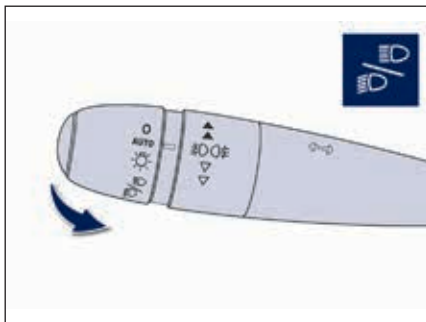

چراغ خاموش (سوئیچ استارت خاموش) /  
چراغ‌های روزانه جلو (موتور روشن)



روشنایی اتوماتیک چراغ‌های جلو



فقط چراغ‌های کناری



چراغ‌های جلو نور بالا یا نور پایین

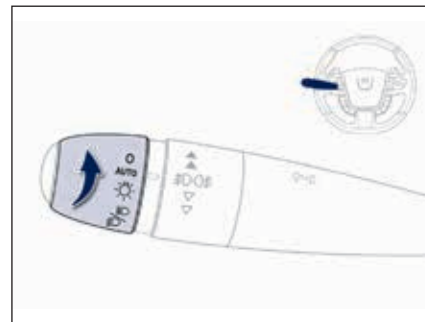

حلقه انتخاب برای وضعیت چراغ‌های اصلی  
حلقه را بچرخانید تا علامت مورد نظر خود را انتخاب کنید.

مدل‌های فاقد سیستم روشنایی AUTO

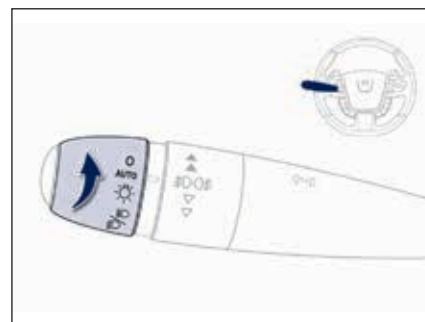

مدل‌های مجهز به سیستم روشنایی AUTO

### تنظیم جهت تابش چراغ‌های جلو

دسته را بکشید تا چراغ‌های جلو بین نوربالا و نور پایین جابجا شوند.

در حالت چراغ خاموش و حالت چراغ‌های کناری، راننده می‌تواند به صورت موقت چراغ جلو نوربالا را با کشیدن و نگه داشتن دسته روشن کند. (حالت روشنایی مقطع چراغ جلو)

### صفحه نمایش

روشنایی چراغ نمایشگر مربوط بر روی نشانگر ابزار اعلام می‌کند که چراغ مربوطه روشن شده است.

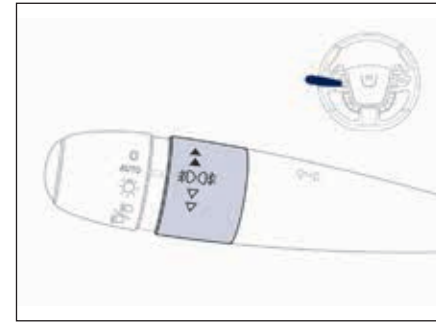

### حلقه انتخاب چراغ مه‌شکن

چراغ‌های مه‌شکن با چراغ‌های جلو نوربالا و نورپایین عمل می‌کنند.

### چراغ‌های مه‌شکن جلو و عقب

حلقه را به جهت‌های زیر گردانده و رها کنید:

- بار اول به سمت جلو برای روشن کردن چراغ مه‌شکن جلو،
- بار دوم به سمت جلو برای روشن کردن چراغ مه‌شکن عقب،
- بار اول به سمت عقب برای خاموش کردن چراغ مه‌شکن عقب،
- بار دوم به سمت عقب برای خاموش کردن چراغ‌های مه‌شکن جلو.



هنگامی که چراغ‌های جلو توسط سیستم روشنایی اتوماتیک چراغ‌های جلو (مدل AUTO) خاموش می‌شوند یا هنگامی که چراغ‌های جلو نورپایین به صورت دستی خاموش می‌شوند، چراغ‌های مه‌شکن و چراغ‌های کناری روشن باقی می‌مانند.  
- حلقه را به سمت عقب بچرخانید تا چراغ‌های مه‌شکن خاموش شود، بعد از آن چراغ‌های کناری خاموش خواهند شد.



### اخطار

#### پیغام صوتی روشن ماندن چراغ‌ها

هنگامی که درب جلو باز می‌شود در حالت خاموش بودن سوئیچ استارت و در وضعیت روشنایی دستی، یک پیغام صوتی به راننده اعلام می‌کند که چراغ‌های بیرونی خودرو روشن مانده است. در این صورت خاموش کردن چراغ‌ها پیغام صوتی را متوقف خواهد کرد.

در هنگامی که سوئیچ استارت خاموش است، اگر چراغ‌های جلو نورپایین روشن بماند، خودرو وارد وضعیت ECO می‌شود تا از تخلیه باتری جلوگیری کند.

هنگامی که سوئیچ استارت خاموش می‌شود، چراغ‌ها خاموش می‌شوند، ولی همواره می‌توانید با استفاده از دسته کنترل آنها را روشن کنید.



### هشدار

در شرایط جوی خوب یا بارانی، هم در روز و هم در شب، استفاده از چراغ‌های مه‌شکن جلو و عقب ممنوع است. در این شرایط، شدت نور آنها ممکن است چشم سایر راننده‌ها را خیره کند. این موارد فقط باید در شرایط جوی مه‌آلود و برفی استفاده شوند.

در این شرایط جوی برعهده شماسست که چراغ‌های مه‌شکن و چراغ‌های نورپایین را به صورت دستی روشن کنید چون ممکن است حسگر اشعه نور خورشید نور کافی را تشخیص دهد.  
فراموش نکنید که چراغ‌های مه‌شکن جلو و عقب را پس از اینکه دیگر نیاز به آنها نیست خاموش کنید.

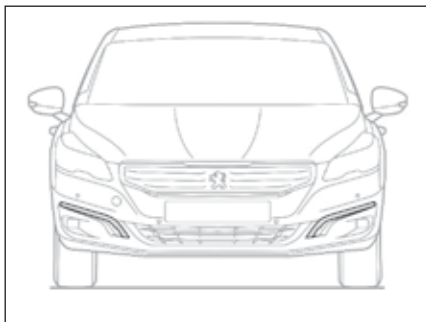

### چراغ‌های روزانه

این چراغ‌ها هنگامی که موتور استارت زده می‌شود به صورت خودکار روشن می‌شوند تا خودرو برای سایر رانندگان بیشتر قابل مشاهده باشد.

### چشمک‌زن سه تایی

دسته را سریع به سمت بالا یا پایین حرکت دهید، بدون اینکه از نقطه مقاومت آن عبور کنید؛ چراغ‌های راهنمای مربوطه سه بار چشمک خواهند زد.

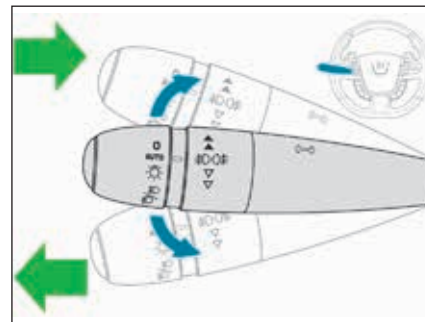

### چراغ‌های راهنما

- دسته کنترل چراغ‌ها را در هنگام گردش به چپ به صورت کامل پایین بیاورید.  
- دسته کنترل چراغ‌ها را در هنگام گردش به راست به صورت کامل بالا بیاورید.



### اخطار

اگر برای بیش از بیست ثانیه، فراموش کرده باشید که چراغ‌های راهنما را خاموش کنید، حجم صوت پیغام صوتی در صورتی که سرعت بالاتر از ۴۰ مایل بر ساعت (۶۰ کیلومتر بر ساعت) باشد افزایش خواهد یافت.

### در کنار چراغ بدرقه اتوماتیک

همراه شدن این سیستم با سیستم روشنایی اتوماتیک چراغ‌های جلو روشن شدن چراغ‌های بدرقه با حالت‌های اختیاری زیر می‌شود:

- انتخاب مدت زمان‌های ۱۵، ۳۰ یا ۶۰ ثانیه‌ای برای روشنایی چراغ،
- فعال‌سازی اتوماتیک چراغ بدرقه در هنگامی که روشنایی اتوماتیک چراغ‌های جلو فعال است.

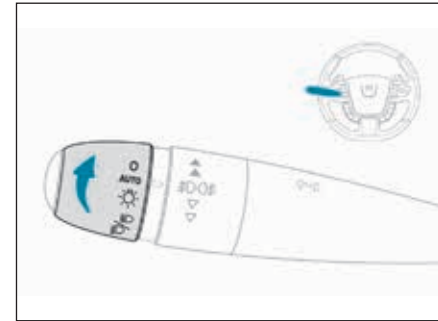

### اشکال در عملکرد

**SERVICE** در صورت وجود اشکال در حسگر نور خورشید، چراغ‌ها روشن می‌شوند، این چراغ هشدار در نمایشگر ابزار نمایش داده شده و/یا پیامی در صفحه نمایش نشانگر ابزار همراه با یک پیام صوتی به نمای در خواهد آمد.

با یکی از نمایندگی‌های مجاز منتخب ایکاپ تماس بگیرید.



### هشدار

در شرایط مه‌آلود یا برفی، حسگر نور خورشید ممکن است نور کافی تشخیص دهد. در این صورت، چراغ به صورت خودکار روشن نخواهد شد.

روی حسگر نور خورشید، و حسگر باران واقع در وسط شیشه جلو پشت آینه عقب را با چیزی نپوشانید، ممکن است در این صورت کارکردهای مربوطه قابل کنترل نباشند.

### روشن کردن خودکار چراغ‌های جلو

هنگامی که سطح نور خارجی کمی تشخیص داده می‌شود یا در برخی موارد فعال‌سازی برف پاک‌کن‌های جلو، چراغ‌های کناری و چراغ‌های نورپایین به صورت خودکار، بدون هیچگونه اقدامی از جانب راننده روشن می‌شوند.

به محض اینکه روشنایی نور به سطح کافی برسد یا پس از خاموش شدن برف پاک‌کن‌های جلو، چراغ‌ها به صورت خودکار خاموش خواهند شد.

### فعال‌سازی

- حلقه را به موقعیت AUTO بچرخانید. روشنایی اتوماتیک چراغ‌های جلو با پیامی در صفحه نمایش نشانگر ابزار همراه است.

### غیرفعال‌سازی

- حلقه را به موقعیت دیگری بچرخانید. غیرفعال‌سازی با یک پیام در صفحه نمایش نشانگر ابزار همراه است.



### اخطار

این سیستم در شرایط زیر ممکن است دچار تداخل شده یا به درستی کار نکند:

- در شرایط امکان دید ضعیف (به عنوان مثال، بارش برف، باران سنگین یا مه غلیظ، ...)

- اگر شیشه جلو کثیف باشد، گرد و غبار گرفته باشد یا (به دلیل وجود برچسب) مانعی بر جلوی حسگر قرار گرفته باشد.

- اگر در مقابل خودرو علامتی با ضریب انعکاس بالای نور وجود داشته باشد.

این سیستم قادر به تشخیص موارد زیر نیست:

- اجسام و افرادی در جاده که خود چراغ ندارند مانند، عابرین پیاده،

- اجسام و افرادی در جاده که چیزی جلوی نور آنها را گرفته باشد مانند وسایل نقلیه‌ای که پشت یک حال

ایمنی (به عنوان مثال در مسیره‌های مختص موتور) حرکت می‌کنند،

- اجسام و افرادی در بالا یا پایین یک سربالایی تند، راه‌های پرپیچ و هم و تقاطع‌ها.



### اخطار

چشمک زدن چراغ‌های جلو سیستم را غیرفعال نمی‌کند. وضعیت سیستم در هنگام خاموش کردن سوئیچ استارت در حافظه ذخیره می‌شود. این سیستم تنظیم نوربالا/نورپایین اتوماتیک به منظور کمک به راننده تعبیه شده است. همچنان مسئولیت انتخاب چراغ مناسب و استفاده صحیح از آن با توجه به شرایط نور محیط، امکان دید و شلوغی جاده برعهده راننده است.

### خاموش کردن

راننده می‌تواند در هر زمان در صورت اقتضای شرایط، خود کنترل چراغ‌ها را به دست بگیرد:

- این دکمه را فشار دهید تا چراغ نمایشگر خاموش شود.



- استفاده دستی از چراغ‌های نوربالا یا نورپایین با استفاده از دسته کنترل چراغ خواه در موقعیت AUTO یا در موقعیت نوربالا/نورپایین

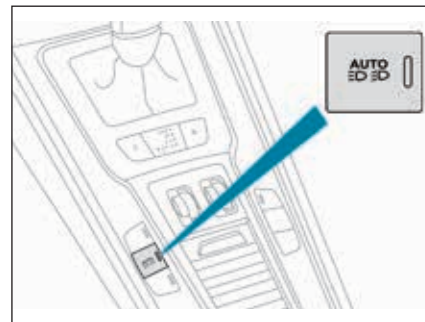

### روشنایی قابل تنظیم

این سیستم به صورت خودکار مطابق با شرایط رانندگی با استفاده از یک حسگر در آینه عقب، وضعیت چراغ را بین نوربالا و نورپایین تغییر می‌دهد.

این سیستم از سرعت ۱۵ مایل بر ساعت (۲۵ کیلومتر بر ساعت) فعال شده و از سرعت‌های کمتر از ۹ مایل بر ساعت (۱۵ کیلومتر بر ساعت) غیرفعال می‌شود.

### روشن کردن

- دسته کنترل چراغ در در وضعیت AUTO یا چراغ‌های نوربالا/نورپایین قرار دهید.

- این دکمه را فشار دهید، چراغ نمایشگر روشن می‌شود.





### عملکرد

- این سیستم در شرایط زیر عمل می‌کند:
- هنگامی که چراغ‌های راهنمای روشن شود (چراغ مه‌شکن همان جهت روشن باشد)،
  - یا
  - از یک زاویه گردش خاصی از فرمان به بعد.

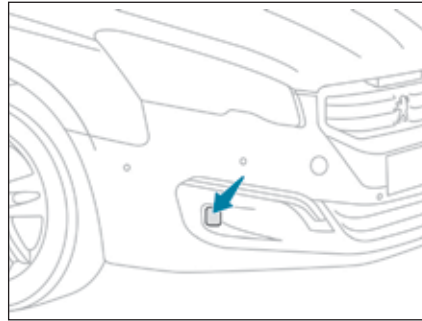

### سیستم غیرفعال

- این سیستم در شرایط زیر عمل نمی‌کند:
- در زوایای فرمان که از زاویه خاصی کمتری باشند،
  - هنگامی که چراغ‌های راهنما خاموش شوند.

### قابلیت برنامه‌ریز

این سیستم بدین طریق فعال/غیرفعال می‌شود. در منوی اصلی، Vehicle Parameters را انتخاب کرده، پس از آن Lighting را انتخاب کرده و سیستم را فعال/غیرفعال کنید.

این سیستم به صورت پیش‌فرض فعال است.

### چراغ‌های جلو اضافی ثانویه

هنگامی چراغ‌های جلو نوربالا یا نورپایین روشن باشد، این کارکرد از تابش چراغ مه‌شکن جلو برای روشن کردن داخل پیچ، هنگامی که سرعت خودرو کمتر از ۲۵ مایل بر ساعت، (حدود ۴۰ کیلومتربرساعت) باشد، استفاده می‌کند.

این روشنایی اضافی مخصوصاً در شهرها، تقاطع‌ها، راه‌های پرپیچ و خم و در هنگام پارک، ... مفید است.

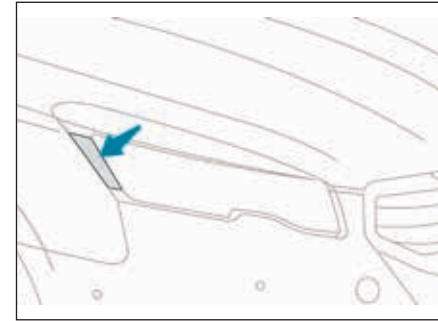

### چراغ‌های جلو اضافی

این سیستم همراه با نوربالا یا نورپایین از LEDهای (دیودهایی با تابش ملایم) به منظور روشن کردن داخل پیچها استفاده می‌کند.

سرعت خودرو باید کمتر از ۷۵ مایل بر ساعت (۱۲۰ کیلومتر بر ساعت) باشد.

این کارکرد تنها در چراغ‌های جلو فول LED قابل دسترس است.

### عملکرد

این سیستم در زوایای چرخش خاصی از فرمان عمل می‌کند.

### سیستم غیرفعال

- این سیستم در شرایط زیر عمل نمی‌کند:
- در زوایای فرمان که از زاویه خاصی کمتری باشند،
  - سرعت بیشتر از ۷۵ مایل بر ساعت (۱۲۰ کیلومتربرساعت)،
  - در دنده عقب.

### چراغ‌های بدرقه اتوماتیک

هنگامی که کارکرد روشنایی اتوماتیک چراغ‌های بدرقه فعال باشد، در نور محیط پایین چراغ‌های نورپایین به صورت خودکار پس از خاموش شدن سوئیچ استارت روشن خواهند شد.

مدت زمان روشن بودن چراغ‌های بدرقه در منوی اصلی صفحه نمایش نشانگر ابزار قابل تنظیم است.



Vehicle Parameters را انتخاب کرده و سپس Lighting را انتخاب کنید و پس از آن مدت روشنایی را تغییر دهید.

### برنامه‌ریزی

مدت زمان روشن بودن چراغ‌های بدرقه در منوی اصلی صفحه نمایش نشانگر ابزار قابل تنظیم است.



Vehicle Parameters را انتخاب کرده و سپس Lighting را انتخاب کنید و پس از آن مدت روشنایی را تغییر دهید.

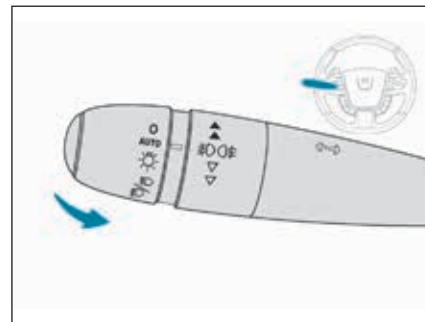

### چراغ‌های بدرقه دستی

روشن نگه داشتن موقت چراغ‌های جلو نورپایین پس از خاموش کردن سوئیچ استارت، باعث می‌شود در شرایطی که نور بیرون ضعیف است، راننده راحت‌تر از خودرو خارج شود.

### روشن کردن

- ظرف سی ثانیه یا یک دقیقه پس از خاموش کردن سوئیچ استارت (بسته به مدت روشنایی برنامه‌ریزی شده در منوی اصلی نشانگر ابزار)، با چراغ‌های جلو با کمک دسته چراغ چشمک بزنید.

- یک چشمک دیگر چراغ جلو این کارکرد را خاموش می‌کند.

### خاموش کردن

چراغ‌های بدرقه پس از حدود ۳۰ ثانیه به صورت خودکار خاموش خواهند شد.

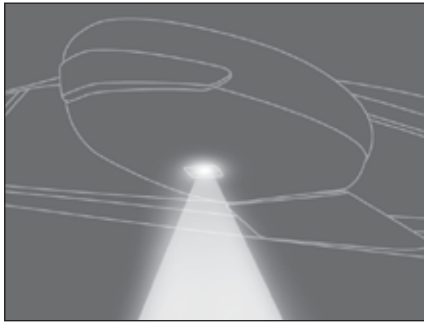

### چراغ‌های نقطه‌ای آینه بغل

برای اینکه ورودتان به خودرو ساده‌تر باشد این چراغ‌ها قسمت‌های زیر را روشن خواهند کرد:

- قسمت‌های پیش روی درب‌های راننده و سرنشینان
- قسمت‌های جلوی آینه‌های بغل و عقب درب‌های جلو

### روشن کردن

- در موارد زیر این چراغ‌های نقطه‌ای روشن می‌شوند:
- هنگامی که قفل خودرو باز شود،
- هنگامی که کلید را از سوئیچ استارت خارج کنید،
- هنگامی که درب خودرو باز شود،
- هنگامی که از کنترل از راه دور استفاده کنید.

### خاموش کردن

این چراغ‌ها به صورت زمان‌بندی شده خاموش خواهند شد.

### چراغ‌های خوشامدگویی خارجی

روشن کردن چراغ‌ها از راه دور باعث می‌شود رسیدن شما به خودرو در هنگامی که نور محیط ضعیف است آسانتر شود. این چراغ بسته به نور محیط که توسط حسگر نور خورشید تشخیص داده می‌شود ممکن است روشن شود یا نشود.

### روشن کردن

- دکمه قفل باز را بر روی کنترل از راه دور فشار دهید. چراغ‌های جلو نورپایین و چراغ‌های کناری روشن می‌شوند؛ همچنین قفل خودرو باز می‌شود.

### خاموش کردن

چراغ‌های خوشامدگویی پس از یک زمان تعیین شده هنگامی که سوئیچ استارت روشن شده یا خودرو قفل شود، خاموش خواهند شد.



### قابلیت برنامه‌ریزی

فعال‌سازی/غیرفعال‌سازی و مدت روشنایی در منوی اصلی صفحه نمایش نشانگر ابزار قابل تنظیم است.



Vehicle Parameters را انتخاب کرده و سپس Lighting را انتخاب کنید و پس از آن مدت روشنایی را تغییر دهید.

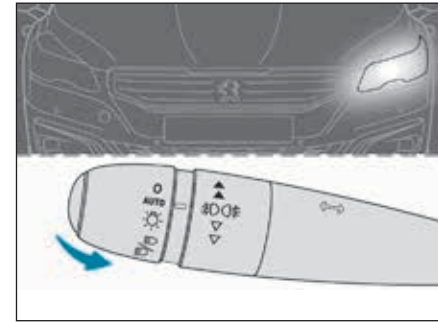

### چراغ‌های پارک

علامت مشخص کننده کناره خودرو که تنها در سمت عبور خودروها چراغ‌های کناری را روشن می‌کند. - طرف یک دقیقه پس از خاموش کردن سوئیچ استارت، دسته کنترل چراغ را بسته به جهت عبور و مرور بالا یا پایین بکشید. (به عنوان مثال هنگامی که در سمت چپ پارک کرده‌اید دسته کنترل چراغ را به سمت بالا بکشید تا چراغ‌های جلو سمت راست روشن شوند.)

این حالت از طریق یک پیغام صوتی و روشن شدن چراغ‌های هشدار راهنمای مربوطه در نشانگر ابزار تأیید می‌شود. به منظور خاموش کردن چراغ‌های پارک، دسته کنترل چراغ را به وسط برگردانده یا سوئیچ استارت را روشن کنید.

اگر اشکالی رخ داد، به منابع نور فول LED دست نزنید. با یکی از نمایندگی‌های مجاز منتخب ایکاپ تماس بگیرید.

### سفر به خارج از کشور

طراحی چراغ‌های جلو نورپایین به شما اجازه می‌دهد که بدون نیاز به اصلاح، در کشوری رانندگی کنید که سمت راننده در آن با سمتی که در کشور محل فروش خودرو متداول است تفاوت دارد.

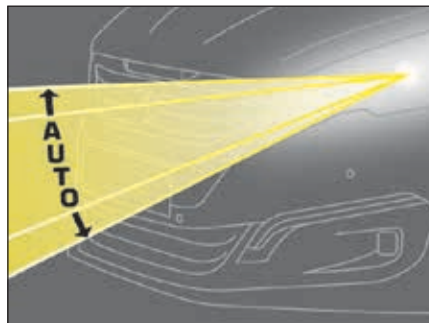

### تنظیم اتوماتیک چراغ‌های فول LED جلو

به منظور جلوگیری از مزاحمت برای سایر رانندگان در جاده، این سیستم ارتفاع تابش چراغ‌های فول LED جلو را به صورت خودکار تصحیح می‌کند.

**SERVICE** در صورتی که اشکالی رخ دهد، این چراغ هشدار در نشانگر ابزار همراه با یک پیغام صوتی و پیامی در صفحه نمایش نشانگر ابزار نمایش داده خواهد شد.

در این صورت سیستم، چراغ‌های جلو را در پایین‌ترین موقعیت قرار می‌دهد.

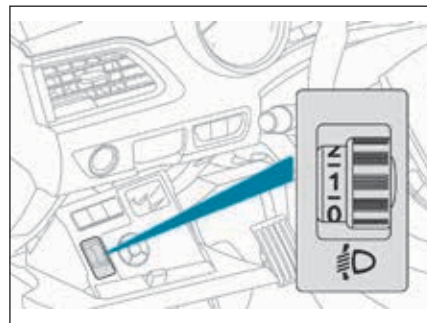

### تنظیم دستی چراغ‌های هالوژن جلو

به منظور جلوگیری از مزاحمت برای سایر رانندگان در جاده، ارتفاع تابش چراغ‌های هالوژن جلو باید مطابق با بار خودرو تنظیم شود:

- راننده یا راننده + سرنشین جلو
- راننده + سرنشین جلو + سرنشینان عقب
- ۱ ۵ نفر
- ۵ نفر + بار در صندوق عقب
- ۲ راننده + بار در صندوق عقب

تنظیمات اولیه وضعیت ۰ است.

مدل های مجهز به برف پاک کن اتوماتیک  
برف پاک کن های شیشه جلو

سرعت حرکت:

2 سریع (بارش سنگین)

1 معمولی (بارش معمولی)

I تکرار شونده (متناسب با سرعت خودرو)

0 پارک،

**AUTO** ↓ حرکت تکی (یک بار فشار داده و رها کنید)

اتوماتیک، (به پایین فشار داده و رها کنید)،  
حرکت تکی (دسته را کمی به سمت خود بکشید).

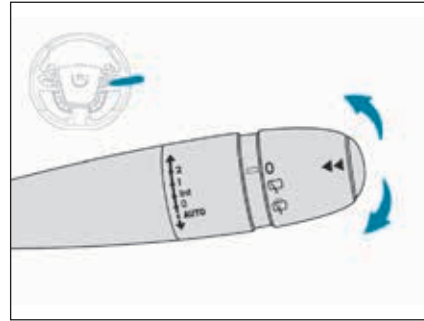

کنترل های دستی

برف پاک کن ها به صورت مستقیم توسط راننده کنترل می شوند.

مدل های مجهز به برف پاک کن دستی (متناوب)

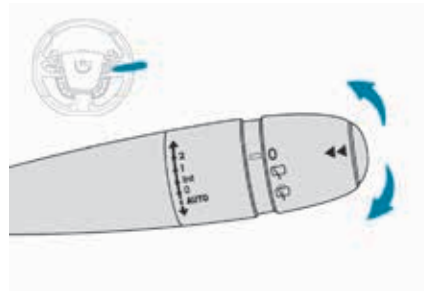

کنترل های برف پاک کن برف پاک کن های جلو و عقب به صورتی طراحی شده اند که قابلیت دید راننده را به تدریج مطابق با شرایط جوی بهبود بخشند.

قابلیت برنامه ریزی

وضعیت های مختلف کنترل اتوماتیک برف پاک کن همچنین مطابق با گزینه های زیر قابل دسترسی هستند:

- برف پاک کن های اتوماتیک شیشه جلو حساس به باران
- برف پاک کن های شیشه عقب در هنگام دنده عقب

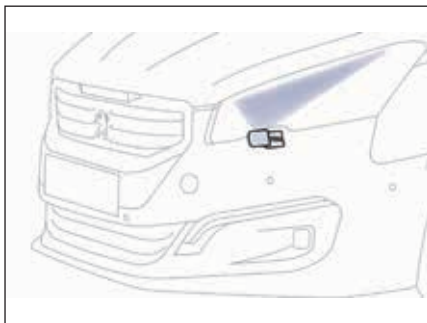

پارک، 

برف پاک‌کن تکرار شونده، 

برف پاک‌کن و شستشو (مدت را مشخص کنید). 

#### دنده عقب

هنگامی که دنده عقب درگیر می‌شود، برف پاک‌کن عقب در صورتی که برف پاک‌کن‌های شیشه جلو در حال کار باشند، به کار خواهد افتاد.

#### قابلیت برنامه‌ریزی

این کارکرد از طریق منوی پیکربندی صفحه نمایش نشانگر ابزار فعال یا غیرفعال می‌شود. این کارکرد به صورت پیش فرض فعال است.

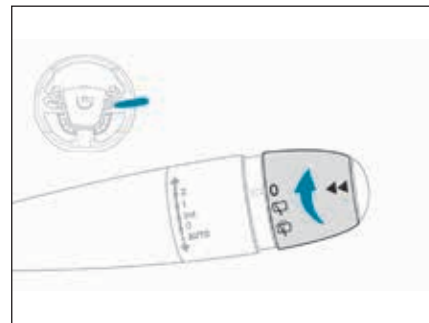

#### برف پاک‌کن عقب

حلقه انتخاب برف پاک‌کن عقب:

در صورت تجمع قابل توجه برف یا یخ، یا هنگام استفاده از حامل دوچرخه بر یو صندوق، برف پاک‌کن عقب را از طریق منوی پیکربندی صفحه نمایش نشانگر ابزار غیرفعال کنید.

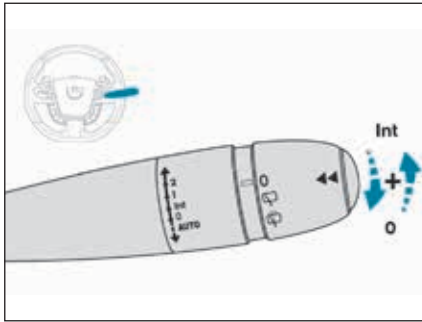

### خاموش کردن

به نرمی مجدداً دسته کنترل را به سمت پایین فشار دهید، یا دسته کنترل را در نقطه دیگری (Int، ۱ یا ۲) قرار دهید. این چراغ هشدار در نشانگر ابزار خاموش شده و پیامی نمایش داده خواهد شد.

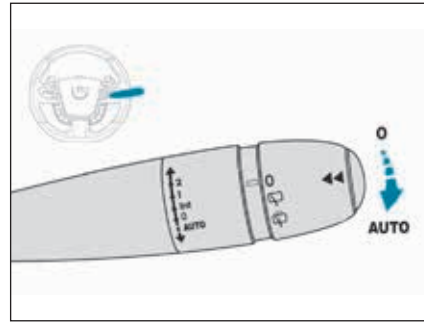

### برف پاک‌کن‌های جلو اتوماتیک حساس به باران

در صورت تشخیص باران (از طریق حسگر پشت آینه عقب)، برف پاک‌کن‌های جلو به صورت خودکار، با تنظیم سرعت خود با توجه به شدت باران، بدون نیاز به اقدامی از جانب راننده، به کار خواهند افتاد.

### روشن کردن

به نرمی دسته کنترل را به سمت پایین فشار دهید.  یک دور پاک کردن شیشه تأیید می‌کند که دستور پذیرفته شده است. این چراغ هشدار بر روی نشانگر ابزار روشن شده و پیامی نمایش داده می‌شود.



### اخطار

برف پاک‌کن‌های شیشه جلو اتوماتیک حساس به باران، باید در صورتی که سوئیچ استارت برای بیش از یک دقیقه خاموش شود، با فشار دادن دسته کنترل به سمت پایین غیرفعال شوند.

### بایبین بودن سطح مایع شیشه‌شو/چراغ شوی جلو

**SERVICE** در خصوص خودروهای مجهز چراغ شوی

جلو، هنگامی که سطح مخزن مایع شیشه‌شو کم باشد، این چراغ هشدار بر روی نشانگر ابزار همراه با یک پیغام صوتی و پیامی در صفحه نمایش نشانگر ابزار روشن خواهد شد.

این چراغ هشدار هنگامی روشن می‌شود که سوئیچ استارت روشن باشد، یا هر زمان که دسته استفاده شود، تا اینکه مخزن پر شود.

در مکان توقف بعدی، مخزن مایع شیشه‌شو، چراغ‌شو را پر کنید.



### اخطار

به منظور حفظ کارآمدی تیغه‌های برف پاک‌کن، توصیه می‌شود که:

- با آنها با دقت برخورد کنید.
- آنها را به صورت منظم به کمک آب و کف تمیز کنید
- از قرار دادن کارت بر روی شیشه و نگهداری آن توسط تیغه برف پاک‌کن خودداری فرمایید.
- به محض مشاهده اولین علائم استهلاک آنها را تعویض کنید.

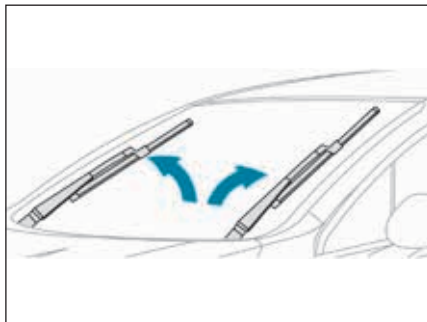

### وضعیت خاص برف پاک‌کن‌های جلو

این وضعیت اجازه می‌دهد که تیغه‌های برف پاک‌کن جلو برداشته شوند.

این وضعیت برای تمیز کردن یا تعویض تیغه‌های برف پاک‌کن استفاده می‌شود. همچنین در زمستان بهتر است که تیغه‌های برف پاک‌کن از شیشه جلو آزاد شوند.

- هرگونه اقدام بر روی دسته برف پاک‌کن ظرف یک دقیقه پس از خاموش کردن سوئیچ استارت، تیغه‌های برف پاک‌کن را به صورت عمودی بر روی شیشه قرار می‌دهد.

- برای پارک کردن مجدد تیغه‌های برف پاک‌کن، سوئیچ استارت را روشن کرده و دسته برف پاک‌کن را حرکت دهید.

### اشکال در عملکرد

اگر اشکالی در برف پاک‌کن‌های اتوماتیک حساس به باران رخ دهد، پاک‌کن‌های به صورت تکرار شونده کار خواهند کرد.

این سیستم را توسط یکی از نمایندگی‌های مجاز منتخب ایکاپ مورد بازبینی قرار دهید.



### هشدار

هرگز روی حسگر باران را که به سنسور نور خورشید متصل است و در وسط شیشه جلو پشت آینه عقب قرار گرفته است، نپوشانید.

در هنگام استفاده از کارواش اتوماتیک، پاک‌کن‌های اتوماتیک حساس به باران را خاموش کنید. در زمستان توصیه می‌شود که قبل از اینکه پاک‌کن‌های اتوماتیک حساس به باران را روشن کنید، صبر کنید تا برف کاملاً پاک شود.







مسائل ایمنی



### هشدار

توصیه‌های ایمنی عمومی  
برچسب‌هایی در نقاط مختلف خودرو تعبیه شده است. این برچسب‌ها حاوی هشدارهای ایمنی و همچنین اطلاعات شناسایی خودرو هستند. این برچسب‌ها را نکنید: این برچسب‌ها بخش لاینفکی از خودرو شما را تشکیل می‌دهند.

۵



### هشدار

برای هر کاری که بر روی خودرو خود انجام می‌دهید، از تعمیرگاه‌های مجازی استفاده کنید که اطلاعات فنی، مهارت و تجهیزات مورد نیاز را در اختیار داشته باشند و تمام این موارد را نمایندگی‌های مجاز منتخب ایکاپ می‌توانند به شما عرضه کنند.



### هشدار

توجه شما را به نکات زیر جلب می‌کنیم  
- اتصالات لوازم جانبی یا تجهیزات برقی که در فهرست پژو قرار ندارند، ممکن است باعث اشکالات و خرابیهایی در سیستم برقی خودرو شوند. برای کسب اطلاعات مربوطه به طیف لوازم جانبی توصیه شده به یکی از نمایندگی‌های مجاز منتخب ایکاپ مراجعه کنید.

- به عنوان یک اقدام ایمنی، دسترسی به سوکت عیب‌یابی، که برای سیستم‌های الکترونیکی خودرو استفاده می‌شود، اکیداً فقط برای نمایندگی‌های مجاز منتخب ایکاپ که به ابزارهای عیب‌یابی ویژه مجهز هستند محفوظ است (خطر خرابی سیستم‌های الکترونیکی خودرو که می‌تواند باعث خرابی یا سوانح جدی شود) در صورت عدم رعایت این نکته، سازنده خودرو در قبال این موارد مسئولیتی برعهده ندارد.

- هر گونه اصلاح یا دستکاری بدون نظر یا مجوز شرکت پژو یا مواردی که بدون تأمین الزامات فنی تعریف شده توسط سازنده اجرا می‌شوند، منجر به تعلیق ضمانت‌های حقوقی و قراردادی خواهد شد.



### هشدار

نصب لوازم جانبی فرستنده رادیویی  
قبل از نصب فرستنده‌های ارتباطی، باید برای مشخص کردن فرستنده‌هایی که مناسب هستند (از نظر فرکانس، حداکثر توان، موقعیت فضای، الزامات ویژه نصب)، در راستای بخشنامه همخوانی الکترومغناطیسی خودرو (CE/401/4002) با یکی از نمایندگی‌های مجاز منتخب ایکاپ تماس بگیرید.



### هشدار

بسته به قوانین اجرای در کشور، برخی تجهیزات ایمنی خاص ممکن است الزامی باشند: جلیقه‌های ایمنی با قابلیت دید بالا، علائم مثلثی هشدار خطر، نفس‌سنج، حبابهای یدکی، فیوزهای یدکی، دستگاه اطفاء حریق، جعبه کمک‌های اولیه، تخته‌های گل پخش‌کن‌های عقب خودرو.

اتصالات لوازم جانبی یا تجهیزات برقی که توسط پژو توصیه نشده‌اند ممکن است منجر به خرابی سیستم الکترونیکی خودرو و مصرف بیش از حد برق شود.

برای کسب اطلاعات بیشتر در خصوص طیف تجهیزات و لوازم جانبی توصیه شده با یکی از نمایندگی‌های مجاز منتخب ایکاپ تماس بگیرید.

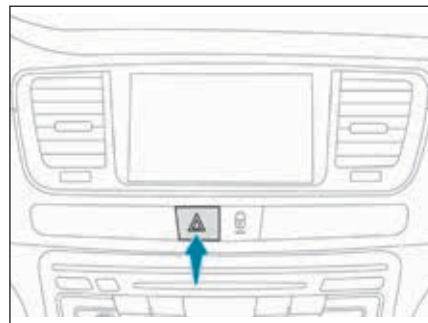
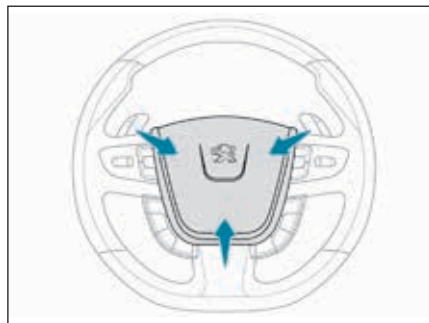
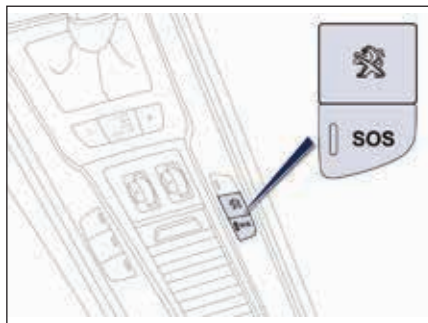

۵

### تماسهای اضطراری یا درخواست کمک\*

این سیستم به شما اجازه می‌دهد که یک تماس اضطراری یا درخواست کمک با مرکز خدمات اضطراری یا سرویس‌های اختصاصی پژو برقرار کنید.

### بوق

سیستم هشدار صوتی است به منظور هشدار به سایر رانندگان در موارد خطر قریبالوقوع.  
- بخش وسط فرمان چندکاره را فشار دهید.

### چراغ‌های هشدار خطر

این دکمه را فشار دهید، چراغ‌های راهنمای کلیه جهات چشمک خواهند زد.  
این چراغ‌ها در هنگامی که سوئیچ استارت خاموش باشد نیز عمل می‌کنند.



### اخطار

برای کسب اطلاعات بیشتر در خصوص استفاده از این کارکرد، به بخش تجهیزات صوتی و تلماتیک مراجعه کنید.



### اخطار

از بوق به صورت ملایم و تنها در شرایطی که مقررات راهنمایی و رانندگی کشور محل رانندگی اجازه می‌دهد، استفاده کنید.

### عملکرد اتوماتیک چراغ‌های هشدار خطر

هنگام ترمز در شرایطی اضطراری بسته به میزان شتاب، همچنین هنگامی که سیستم تنظیم ABS اعمال می‌شود یا در صورت ورود ضربه، چراغ‌های هشدار خطر به صورت خودکار روشن می‌شوند.  
این چراغ‌ها پس از اولین شتاب‌گیری خاموش خواهند شد.  
- همچنین می‌توانید با فشار دادن دکمه آنها را خاموش کنید.

\* بسته به مدل خودرو

**کنترل پایداری الکترونیکی (ESC)**

مجموعه کنترل پایداری (ESC) شامل سیستم‌های زیر می‌شود:

- سیستم‌های ترمز ضدقفل (ABS) و توزیع الکترونیکی نیروی ترمز (EBFD)،
- کمکی ترمز اضطراری (EBA)
- سیستم ضد لغزش چرخ (ASR) یا کنترل کشش،
- کنترل پایداری حرکتی (DSC)

**تعاریف**

سیستم ترمز ضدقفل (ABS) و سیستم توزیع الکترونیکی نیروی ترمز (EBFD) این سیستم پایداری و قابلیت مانور خودرو را در هنگام ترمز بهبود بخشیده و در بهبود کنترل در پیچها مخصوصا در سطوح نامناسب با لغزنده ایفاء نقش می‌کند. سیستم ABS مانع قفل شدن چرخ در شرایط ترمز اضطراری می‌شود. سیستم EBFD فشار ترمز را بین چرخها مدیریت می‌کند.

**سیستم کمکی ترمز (EBA)**

در شرایط اضطراری، این سیستم به شما این امکان را می‌دهد که سریعتر به بهترین فشار ترمزی دست پیدا کرده و بدین ترتیب فاصله توقف را کاهش می‌دهد. این سیستم براساس سرعت فشار پدال ترمز راه‌اندازی می‌شود. عملکرد این سیستم با کاهش مقاومت پدال و افزایش کارآمدی ترمز احساس می‌شود.

**سیستم ضد لغزش (ASR)**

سیستم ASR (که همچنین تحت عنوان کنترل کشش شناخته می‌شود)، به منظور محدود کردن لغزش چرخها در عملکرد ترمز چرخهای محرک و موتور، کشش خودرو را بهینه می‌کند. این سیستم همچنین پایداری هدایتی خودرو را در هنگام شتاب گرفتن خودرو بهبود می‌بخشد.

**سیستم کنترل پایداری حرکتی (DSC)**

اگر اختلافی بین مسیری که خودرو دنبال می‌کند و مسیری که راننده می‌خواهد وجود داشته باشد، سیستم DSC هریک از چرخها را به صورت خودکار مورد پایش قرار داده و نسبت به اعمال ترمز در یک یا چند چرخ بر روی موتور اقدام می‌کند تا در محدوده قوانین فیزیکی، خودرو را به مسیر مورد درخواست بازگرداند.





### اخطار

در هنگام تعویض چرخها (تایرها و رینگها)، مطمئن شوید که برای استفاده در خودرو شما تأیید شده‌اند. عملکرد عادی ABS ممکن است همراه با ارتعاش خفیفی در پدال ترمز احساس شود.



### هشدار

در شرایط ترمز اضطراری، ترمز را بسیار محکم فشار داده و پای خود را رها نکنید.



## سیستم ترمز ضدقفل (ABS) و توزیع الکترونیکی نیروی ترمز (EBFD) عملکرد



روشن شدن ممتد این چراغ هشدار بیانگر آن است که اشکالی در سیستم ABS وجود دارد.

سیستم همچنان از ترمز معمولی برخوردار است. با دقت و با سرعت متوسط حرکت کنید.



هنگامی که این چراغ هشدار، همراه با چراغ توقف و چراغ‌های هشدار ABS در کنار یک پیغام صوتی و یک پیام روشن می‌شوند، به معنای آن است که در سیستم توزیع الکترونیکی نیروی ترمز اشکالی وجود دارد.

باید در سریعترین زمانی که خطری در پی ندارد خودرو را متوقف کنید.

در هر دو شرایط، سیستم را توسط نمایندگی‌های مجاز منتخب ایکاپ در اسرع وقت مورد بازرسی قرار دهید.

## کمکی رانندگی در برف (کنترل هوشمند کشش)

خودرو شما به سیستمی مجهز است که در هنگام رانندگی در برف به راننده کمک می‌کند: کنترل هوشمند کشش.

این سیستم اتوماتیک به صورت پیوسته وضعیتهای دشوار از نظر اصطکاک سطح را که ممکن است حرکت یا پیشروی در برفهای عمیق یا برفهای فشرده را دشوار سازد مورد بازرسی قرار می‌دهد.

در این شرایط، سیستم کنترل هوشمند کشش مقدار لغزش چرخ را محدود می‌کند تا بهترین ضریب کشش و کنترل خروج از مسیر فراهم شود. در شرایط بسیار شدید (برف عمیق، گل و لای، ...)، می‌تواند بهتر باشد که سیستم ضدلغزش چرخ غیرفعال شود تا امکان گردش چرخها فراهم شده و بدین ترتیب گیر برطرف شود. توصیه می‌شود که این سیستم در اسرع وقت مجدداً فعال شود.

تایرهای برفی شدید در سطوحی که سطح اصطکاک پایینی دارند توصیه می‌شوند.

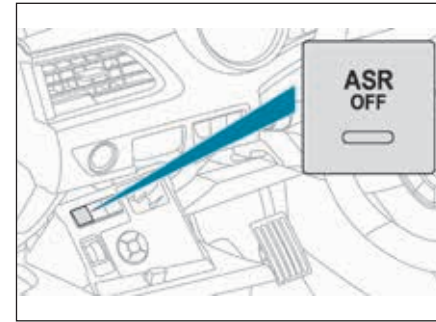

### سیستم ضد لغزش (ASR) فعال سازی

این سیستم به صورت خودکار هر بار که خودرو استارت زده می‌شود، فعال می‌گردد.  
این سیستم در صورت مشکل لیز خوردن خودرو فعال می‌شود.

فعال شدن این سیستم با چشمک‌زدن این چراغ هشدار در نشانگر ابزار مشخص می‌شود.



### غیرفعال سازی

در شرایط استثنایی (استارت زدن خودرویی که گیر کرده است، در برف فرو رفته است، بر روی سطح نرم قرار دارد و ...)، توصیه می‌شود که سیستم ASR غیرفعال شود تا چرخها بتوانند آزادانه گردش کنند و اصطکاک خود را به دست آورند.



- دکمه ASR OFF را فشار دهید.

چراغ نمایشگر روی دکمه روشن شده و پیام زیر در صفحه نمایش نشانگر ابزار نمایش داده می‌شود: "ASR deactivated"\*.  
سیستم ASR دیگر در صورت عملکرد موتور کار نمی‌کند.



### فعال سازی مجدد

این سیستم به صورت خودکار هر بار که سوئیچ استارت مجدداً روشن می‌شود یا از سرعت‌های بالای ۱۲ مایل بر ساعت (۲۰ کیلومتر بر ساعت) فعال می‌شود.  
- دکمه ASR OFF را مجدداً فشار دهید تا به صورت دستی مجدداً فعال شود.

### اشکال در عملکرد

اگر این چراغ هشدار همراه با یک پیام صوتی و پیامی در صفحه نمایش نشانگر ابزار روشن شود، به معنای آن است که اشکالی در سیستم وجود دارد.

با یکی از نمایندگی‌های مجاز منتخب ایکاپ تماس بگیرید تا سیستم را بازمینی کنید.



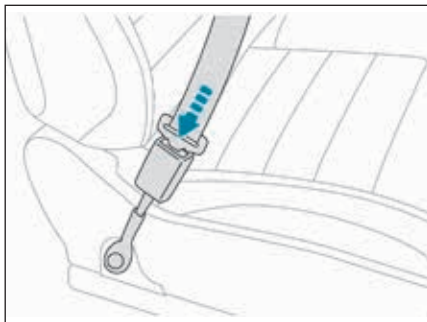

#### بستن

- نوار را کشیده، سپس زبانه را در قلاب داخل کنید.
- با کشیدن کمربند مطمئن شوید که کمربند ایمنی به صورت صحیح بسته شده است.

#### باز کردن

- دکمه قرمز را بر روی قلاب فشار دهید.
- کمربند ایمنی را در قرقره آن هدایت کنید تا جمع شود.

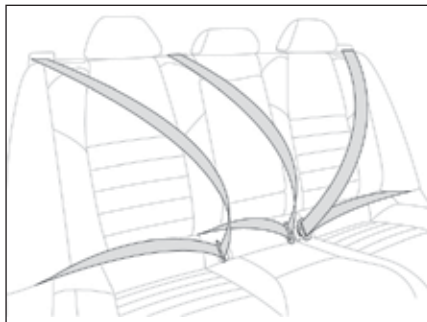

#### کمربندهای ایمنی عقب

صندلی‌های عقب هر یک به یک کمربند ایمنی، سه جای قلاب همراه با قرقره اینرسی و محدودکننده نیرو (مگر برای کمربند ایمنی وسط صندلی عقب) مجهز است.



#### کمربندهای ایمنی جلو

کمربندهای ایمنی جلو به یک سیستم پیش کشش و محدودکننده نیرو مجهز هستند. این سیستم ایمنی کمربندهای ایمنی جلو را در صورت ضربه از جلو یا از کنار بهبود می‌بخشد. بسته به شدت ضربه، سیستم پیش کشش فوراً کمربندهای ایمنی را بر روی بدن سرنشینان سفت می‌کند.

پیش کشیدگی کمربندهای ایمنی هنگامی فعال می‌شوند که سوئیچ استارت روشن باشد. محدودکننده سرعت فشار کمربندهای ایمنی را بر روی سینه سرنشینان کاهش می‌دهد تا حفاظت از آنها بهتر شود.



## چراغ‌های هشدار کمربندهای ایمنی جلو و عقب

در هنگام روشن شدن سوئیچ استارت، چراغ هشدار ۱ در نشانگر ابزار روشن شده و چراغ هشدار مربوطه (۲ تا ۶) به رنگ قرمز در کمربند ایمنی سرنشین روشن شده و اگر کمربند ایمنی مربوطه بسته نشده باشد یا باز شده باشد، چراغ هشدار کیسه هوای جلو روشن می‌شود.

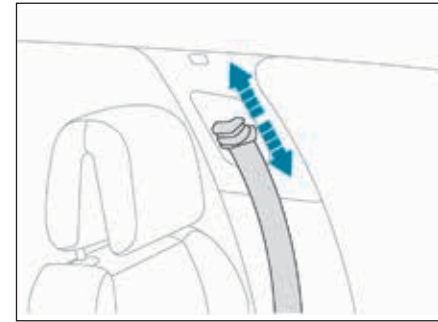
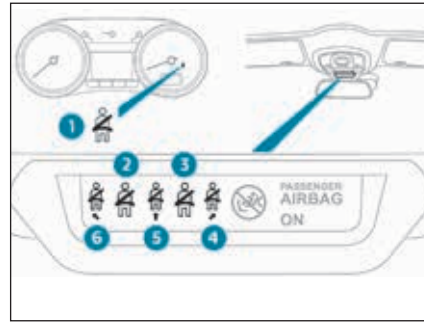

## چراغ‌های هشدار بسته نشدن/باز شدن کمربند ایمنی

۱. چراغ‌های هشدار بسته نشدن/باز شدن کمربند ایمنی جلو و عقب در صفحه نشانگر ابزار.
۲. چراغ هشدار کمربند ایمنی جلو سمت چپ
۳. چراغ هشدار کمربند ایمنی جلو سمت راست
۴. چراغ هشدار کمربند ایمنی عقب سمت راست
۵. چراغ هشدار کمربند ایمنی عقب وسط
۶. چراغ هشدار کمربند ایمنی عقب سمت چپ

از سرعت حدود ۱۲ مایل بر ساعت (۲۰ کیلومتر بر ساعت)، چراغ‌های هشدار به مدت دو دقیقه همراه با پیام صوتی چشمک می‌زنند. پس از سپری شدن این دو دقیقه، چراغ‌های هشدار روشن می‌مانند تا اینکه راننده یا سرنشینان کمربندهای ایمنی خود را ببندند.

تنظیم ارتفاع کمربندی ایمنی جلو – به منظور تنظیم جای قلاب، کنترل آنها را فشار داده و به صورت کشویی حرکت دهید تا اینکه در یکی از گره‌های مناسب قرار گیرد.



### توصیه‌ها

راننده باید قبل از شروع به حرکت، مطمئن شود که سرنشینان کمربندهای ایمنی خود را به درستی بسته‌اند و تمام کمربندهای ایمنی بسته هستند.

هرگاه در خودرو نشستید، حتی برای سفرهای کوتاه نیز کمربند ایمنی خود را ببندید.

قلاپهای کمربند ایمنی را تعویض نکنید زیرا ممکن است نتوانند عملکرد خود را به صورت کامل انجام دهند.

کمربندهای ایمنی به یک قرقره اینرسی مجهز هستند که امکان تنظیم خودکار طول نوار با اندازه بدن شما را فراهم می‌کند. این کمربند ایمنی به صورت خودکار هنگامی که استفاده نشود، قبل و بعد از استفاده مطمئن شوید که کمربند ایمنی به صورت صحیح در قرقره جمع شده است.

بخش پایینی نواره کمربند باید تا جایی که امکان دارد در پایین در کنار لگن قرار گیرد. بخش فوقانی باید بر روی گودی شانه قرار گیرد.

قرقره‌های اینرسی به یک دستگاه قفل کن اتوماتیک مجهز هستند که در صورت تصادف، ترمز اضطراری، یا در صورت چپ کردن خودرو، عمل می‌کند. می‌توانید این دستگاه را با کشیدن محکم نوار و سپس رها کردن آن آزاد کنید تا به آرامی در قرقره جمع شود.

از سرعت حدود ۱۲ مایل بر ساعت (۲۰ کیلومتر بر ساعت)، چراغ‌های هشدار به مدت دو دقیقه همراه با پیام صوتی چشمک می‌زنند. پس از سپری شدن این دو دقیقه، چراغ‌های هشدار روشن می‌مانند تا اینکه راننده یا سرنشینان کمربندهای ایمنی خود را ببندند.

یک کمربند ایمنی برای اینکه کارآمد باشد باید:

- تا جایی که امکان دارد نزدیک بدن بسته شود،

- با یک حرکت نرم آن را به جلو بکشید تا بازبینی کنید که هیچ نخورده باشد،

- تنها برای یک نفر استفاده شود،

- هیچگونه اثری از بریدگی یا فرسودگی در آن وجود نداشته باشد.

- تعویض یا دستکاری نشده باشد تا بر روی عملکرد آن اثر نامطلوبی نداشته باشد.

طبق مقررات ایمنی جاری، برای کلیه تعمیرات کمربندهای ایمنی خودرو خود باید به تعمیرگاه‌های مجاز که به مهارت‌ها و تجهیزات مورد نیاز مجهز هستند مراجعه کنید و نمایندگی‌های مجاز منتخب ایکاپ تمام این موارد را می‌توانند عرضه کنند.

کمربندهای ایمنی خود را توسط یکی از نمایندگی‌های مجاز منتخب ایکاپ به صورت منظم مورد بازبینی قرار دهید، مخصوصاً هنگامی که در نوار کمربند اثر فرسودگی وجود داشته باشد.

نوارهای کمربند ایمنی را با آب و کف یا پارچه‌های شوینده که در مراکز فروش پژو فروخته می‌شوند، تمیز کنید.

پس از جمع کردن یا حرکت دادن صندلی یا صندلی نیمکتی عقب، مطمئن شوید که کمربند ایمنی در جای صحیح قرار گرفته و به صورت صحیح در قرقره جمع شده است.

### توصیه‌های مربوطه به کودکان

اگر یکی از سرنشینان کمتر از ۱۲ سال سن دارد یا قد او کمتر از یک و نیم متر است، از صندلی کودک مناسب استفاده کنید.

هرگز از یک کمربند برای نگه داشتن بیش از یک نفر استفاده نکنید.

هرگز اجازه ندهید که کودکان در آغوش شما بنشینند.

برای کسب اطلاعات بیشتر در خصوص صندلی کودکان به بخش مربوطه مراجعه کنید.

### موارد ضربه

بسته به ماهیت و شدت ضربه، دستگاه پیش‌کشش ممکن است قبل از کیسه‌های هوا و به صورت مستقل از آنها عمل کند.

عملکرد دستگاه‌های پیش‌کشش با تخلیه آرام دودی بی‌ضرر و بی‌سر و صدا به دلیل فعال‌سازی کارتریج پیروتکنیک تعبیه شده در سیستم، همراه است.

در کلیه شرایط، چراغ‌های هشدار کیسه‌های هوا روشن خواهند شد.

به دنبال وارد شدن ضربه، سیستم کمربندهای ایمنی را توسط نمایندگی‌های مجاز منتخب ایکاپ مورد بازبینی و

در صورت نیازمورد تعویض قرار دهید.

## اطلاعات عمومی

این سیستم بدین منظور طراحی شده است که در بهبود ایمنی سرنشینان (به استثنای سرنشین وسط عقب) در تصادفات شدید نقش داشته باشد. کیسه‌های هوا مکمل عملکرد کمربندهای ایمن مجهز به محدودکننده نیرو هستند. (که هیچیک از این موارد شامل کمربند ایمنی عقب وسط نمی‌شوند.

در صورت وقوع تصادف، حسگرهای الکترونیکی ضربات جلو و کنار وارد شده به نواحی تشخیص ضربه را ثبت و آنالیز می‌کنند:

- در موارد ضربات شدید، کیسه‌های هوا فوراً به منظور حفاظت بهتر از سرنشینان خودرو (به استثنای سرنشین وسط عقب) عمل می‌کنند؛ بلافاصله پس از ضربه، کیسه‌های هوا سریعاً از باد تخلیه می‌شوند تا مانع دید یا خروج سرنشینان نشوند.

در ضربات جزئی یا از عقب یا در برخی شرایط چپ شدن خودرو، کیسه‌های هوا ممکن است باز نشوند، تنها کمربندهای ایمنی در تضمین حفاظت از سرنشینان در این شرایط نقش خواهند داشت.

## هشدار

**کیسه‌های هوا در هنگامی که سوئیچ استارت خاموش باشد عمل نمی‌کنند.**

این تجهیزات تنها یکبار باز می‌شوند. در صورت وارد شدن ضربه دوم (در همان تصادف یا تصدقات بعدی)، کیسه هوا مجدداً باز نخواهد شد.

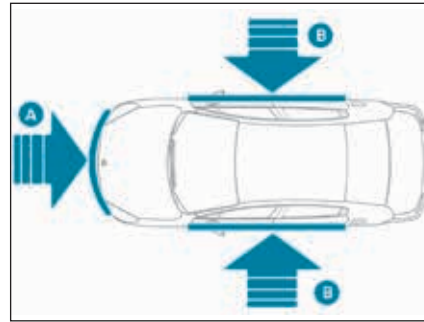

## نواحی تشخیص ضربه

A. ناحیه تشخیص ضربه جلو  
B. ناحیه تشخیص ضربه کنار

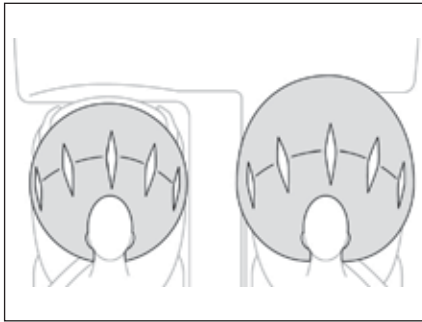

## کیسه‌های هوای جلو

سیستمی که در صورت وارد شدن ضربات جدی از جلو به منظور محدود کردن خطر وارد شدن آسیب به سر و سینه از راننده و سرنشین جلو محافظت می‌کند. کیسه هوای راننده در وسط فرمان تعبیه شده است. کیسه هوای سرنشین جلو در بالای داشبورد تعبیه شده است.

## باز شدن

کیسه‌های هوا در صورت وارد شدن ضربه جدید از جلو یا به تمام یا بخشی از ناحیه ضربه جلو A در خط مرکزی طولی خودرو بر روی صفحه افقی و در راستای از جلو به عقب، باز خواهند شد مگر در خصوص کیسه‌های سرنشین جلو اگر غیرفعال شده باشد.

کیسه‌های جلو بین سینه و سر سرنشین جلو خود و فرمان، در سمت راننده و داشبورد در سمت سرنشین باد می‌شود تا بالشتکی برای حرکت به جلو آنها ایجاد کند.



## اخطار

باز شدن یک یا چند کیسه هوا همراه با انتشار کمی دود و سر و صدا به دلیل فعال‌سازی کارتریج پیروتکنیک تعبیه شده در سیستم همراه است. این دود مضر نیست، ولی افراد حساس ممکن است کمی اذیت شوند.

سر و صدای انفجار سریع در زمان باز شدن یک یا چند کیسه‌ها ممکن است منجر به کمی کاهش شنوایی برای مدت زمان کوتاهی شود.



### اشکال در عملکرد

اگر این چراغ هشدار در نشانگر ابزار همراه با یک پیام صوتی و پیامی در صفحه نمایش نشانگر ابزار روشن شود، با یکی از نمایندگی‌های مجاز منتخب ایکاپ تماس بگیرید تا سیستم را مورد بازبینی قرار دهد. در صورت ورود ضربه‌های جدی ممکن است دیگر کیسه‌های هوا باز نشوند.



### غیرفعال‌سازی

هنگامی که صندلی کودک را برمی‌دارید، در هنگامی که سوئیچ استارت خاموش است، سوئیچ را به وضعیت ON باز گردانید تا کیسه هوا مجدداً فعال شود و ایمن سرنشین جلو در صورت ورود ضربه تضمین شود.



در هنگامی که سوئیچ استارت روشن است، در صورتی که کیسه هوای سرنشین جلو فعال شود، این چراغ هشدار در صفحه نمایش چراغ هشدار کیسه هوای سرنشین جلو و کمربند ایمنی برای حدود یک دقیقه نمایش داده می‌شود.

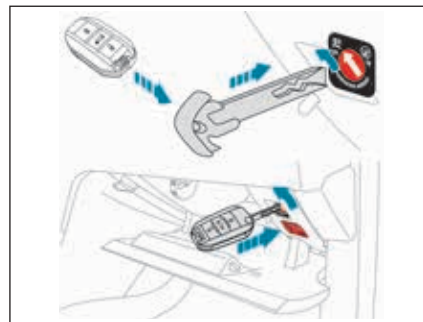

### غیرفعال‌سازی

تنها کیسه هوا سرنشین جلو می‌تواند غیرفعال شود:  
 - کلید را وارد سوئیچ غیرفعال‌سازی کیسه هوای سرنشین کنید.  
 - آن را تا وضعیت OFF بچرخانید.  
 - سپس کلید را در حالیکه سوئیچ در وضعیت جدید نگه داشته شده است، خارج کنید.



بسته به مدل خودرو، این چراغ هشدار یا در نشانگر ابزار یا در صفحه نمایش چراغ هشدار کیسه هوای سرنشین جلو و کمربند ایمنی در هنگامی که سوئیچ استارت روشن باشد، و تا زمانی که کیسه هوا مجدداً فعال شود روشن خواهد شد.



### هشدار

به منظور تضمین ایمنی کودکان خود، کیسه هوا سرنشین جلو باید در هنگامی که یک صندلی کودک رو به عقب بر روی صندلی سرنشین جلو نصب می‌کنید، غیرفعال شود.  
 در غیر این صورت ممکن است کودک در صورت باز شدن کیسه هوا شدیداً آسیب دیده یا کشته شود.

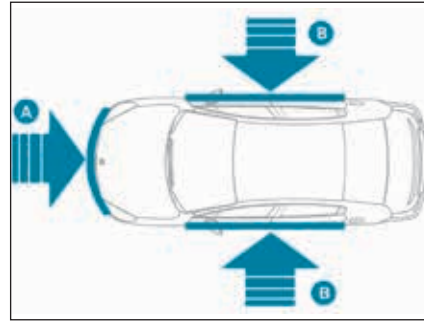

**باز شدن**  
کیسه‌های هوای اتاقک خودرو همزمان با کیسه‌های هوای کناری مربوطه در صورت وارد شده ضربات کناری شدید به تمام یا بخشی از ناحیه ضربه کناری B، به صورت عمود بر خط مرکز طولی خودرو در صفحه افقی و از خارج به داخل خودرو باز می‌شوند.  
کیسه‌های هوای اتاقک خودرو بین سرنشین جلو یا عقب خودرو و شیشه‌ها باد می‌شوند.

### اشکال در عملکرد

اگر این چراغ هشدار در نشانگر ابزار همراه با یک پیام صوتی و پیامی در صفحه نمایش نشانگر ابزار روشن شود، با یکی از نمایندگی‌های مجاز منتخب ایکاپ تماس بگیرید تا سیستم را مورد بازبینی قرار دهد. در صورت ورود ضربه‌های جدی ممکن است دیگر کیسه‌های هوا باز نشوند.



### هشدار

در صورتی وارد شدن ضربه یا تکان جزئی در کنار خودرو یا در صورتی که خودرو چپ کند، کیسه‌های هوا ممکن است باز نشوند.  
در صورت تصادف از عقب یا جلو، کیسه‌های هوای کناری و اتاقک خودرو باز نمی‌شوند.



### کیسه‌های هوای کناری

این سیستم از راننده و سرنشین جلو در صورت وارد شدن ضربات شدید از کنار حفاظت می‌کند تا خطر آسیب‌دیدگی سینه، بین لگن و شانه را کاهش دهد.  
هر یک از کیسه‌های هوای کناری در چارچوب پشتی صندلی، درب جلو تعبیه شده‌اند.

### باز شدن

یک کیسه هوا کناری به صورت یکطرفه در صورت وارد شدن ضربات جدی کناری به تمام یا بخشی از ناحیه ضربه کناری B، عمود بر خط مرکز طولی خودرو از خارج به سمت داخل خودرو باز می‌شوند.  
کیسه هوای کناری بین لگن و شانه سرنشین جلو خودرو و صفحه حفاظ در باد می‌شود.

### نواحی تشخیص ضربه

A. ناحیه ضربه جلو  
B. ناحیه ضربه کناری

### کیسه‌های هوای اتاقک خودرو

این سیستم از راننده و سرنشینان (به استثنای سرنشین عقب وسط) در صورت وارد شد ضربه شدید حفاظت می‌کند تا خطر آسیب‌دیدگی به کنار سر را کاهش دهد.  
هر یک از کیسه‌های هوای اتاقک خودرو در ستون‌ها و منطقه فوقانی اتاقک خودرو تعبیه شده‌اند.



### توصیه‌ها

برای اینکه کیسه‌های هوا کاملاً کارآمد باشند، توصیه‌های ایمنی زیر را رعایت کنید:

در وضعیت صاف و عادی بنشینید. کمربند ایمنی را به صورت صحیح تنظیم کنید. هیچ چیزی را (کودک، حیوانات خانگی، اشیاء و ...) بین سرنشین و کیسه هوا قرار ندهید؛ این کار ممکن است در هنگام باز شدن باعث آسیب‌های جدی شود. هرگز پیش فرض اصلی خودرو خود را مخصوصاً در قسمتی که مستقیماً اطراف کیسه‌های هوا است تغییر ندهید. پس از هر تصادف یا در صورتی که خودرو به سرعت رفته یا فردی به قصد سرعت وارد آن شود، سیستم‌های کیسه هوا را مورد بازرسی قرار دهید. کلیه کارهای بر روی سیستم کیسه هوا باید توسط یکی از نمایندگان‌های مجاز منتخب ایکاپ انجام شود.

حتی اگر تمام اقدامات احتیاطی فوق رعایت شود، خطر آسیب دیدگی و سوختگی جزئی سر، سینه یا بازو در هنگام باز شدن کیسه هوا وجود دارد. کیسه هوا تقریباً به صورت آبی (ظرف چند میلی ثانیه) باز شده و دوباره ظرف همان زمان گاز داغ از طریق دریچه‌های تعبیه شده بدین منظور تخلیه می‌شود.

### کیسه‌های هوای جلو

در حین رانندگی فرمان را از پره‌های داخلی آن نگه‌دارید یا دستان خود را بر روی بخش وسط فرمان قرار ندهید.

مسافری نباید پای خود را بر روی داشبورد قرار دهند.

سیگار نکشید زیرا باز شدن کیسه‌های هوا ممکن است باعث سوختگی یا آسیب‌های ناشی از سیگار یا پیپ شود.

هرگز فرمان را باز نکرده یا سوراخ نکنید یا ضربه شدیدی به آن وارد نکنید.

هیچ شیئی را بر روی فرمان یا داشبورد نصب یا آویزان نکنید، این کار ممکن است در هنگام باز شدن کیسه‌های هوا باعث آسیب‌دیدگی شود.

### کیسه‌های هوای کناری

تنها از کاورهای مورد تأیید بر روی صندلیها استفاده کنید که با باز شدن کیسه‌های هوای کناری همخوانی دارند. برای کسب اطلاعات بیشتر در خصوص طیف کاورهای صندلی که برای خودرو شما مناسب است، می‌توانید با نمایندگی‌های مجاز منتخب ایکاپ تماس بگیرید.

برای کسب اطلاعات بیشتر در خصوص لوازم جانبی، به بخش مربوطه مراجعه کنید.

هیچ شیئی را (البسه و ...) بر روی پشتی صندلی نصب یا آویزان نکنید، این کار می‌تواند در صورت باز شدن کیسه هوای کناری باعث آسیب‌دیدگی سینه یا باز شود.

در حالتی ننشینید که بخش فوقانی بدن شما از آنچه لازم است به در نزدیکتر باشد.

### کیسه‌های هوای اتاقک

هیچ شیئی را بر روی سقف خودرو نصب یا آویزان نکنید. این کار در صورت باز شدن کیسه‌های هوای اتاقک باعث آسیب‌دیدگی سر می‌شود.

دستگیره‌های فوقانی نصب شده بر روی سقف، را در صورتی که خودرو شما به آنها مجهز باشد، بردارید، این قطعات در محکم کردن کیسه‌های هوای اتاقک ایفاء نقش می‌کنند.



### اخطار

نمایندگی‌های مجاز منتخب ایسکاپ توصیه می‌کنند که کودکان باید در صندلی‌های کناری عقب خودرو به صورت زیر سفر کنند:

- رو به عقب، تا سن ۳ سالگی
- رو به جلو، از ۳ سالگی به بعد

### نکات عمومی مربوط به صندلی‌های کودک

اگرچه یکی از معیارهای اصلی پژو در حین طراحی خودرو، ایمنی کودکان بوده، ولی به هر حال این امر به شما بستگی دارد.

برای دستیابی به بالاترین سطح ایمن، لطفاً توصیه‌های زیر را رعایت کنید:

- طبق مقررات اروپا، کلیه کودکان زیر ۱۲ سال با افراد با قد کمتر از یک و نیم متر باید در صندلی‌های کودک مورد تأیید که با وزن آنها تناسب دارد، بر روی صندلی‌های مجهز به کمر بند ایمنی یا ملحقات نصب ISOFIX\* سفر کنند.

- از نظر آماری امن‌ترین صندلی‌ها در خودرو برای حمل کودکان صندلی‌های عقب است،

- کودکی که کمتر از ۹ کیلوگرم وزن دارد، باید هم در جلو و هم در عقب بر روی صندلی رو به عقب قرار داده شود.



\* مقررات حمل کودکان برای هر کشور به صورت ویژه‌ای وضع می‌شوند. در این خصوص به مقررات اجرایی کشور خود رجوع کنید.

### صندلی عقب وسط

یک صندلی کودک که به پایه نگهدارنده مجهز است هرگز نباید بر روی وسط صندلی عقب نصب شود.

نصب نادرست صندلی کودک در یک خودرو باعث کاهش حفاظت از کودک در صورت تصادف می‌شود.

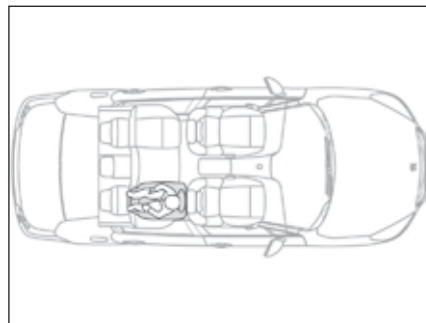
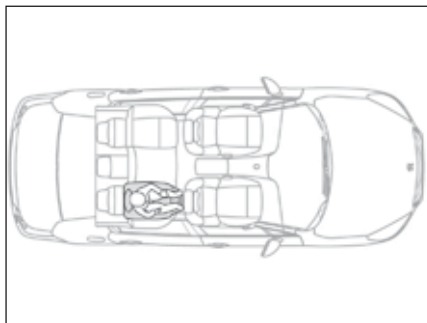

### صندلی رو به جلو

هنگامی که یک صندلی رو به جلو بر روی صندلی سرنشین عقب نصب می‌شود، صندلی جلو خودرو را به سمت جلو حرکت داده و پشتی آن را صاف کنید تا پاهای کودک بر روی صندلی کودک رو به جلو صندلی جلو را لمس نکند.

### صندلی رو به عقب

هنگامی که یک صندلی رو به عقب بر روی صندلی سرنشین عقب نصب می‌شود، صندلی جلو خودرو را به سمت جلو حرکت داده و پشتی آن را صاف کنید تا صندلی کودک رو به عقب صندلی جلو خودرو را لمس نکند.



### اخطار

مطمئن شوید که کمربند ایمنی به صورت صحیح کشیده شده است.

در خصوص صندلی‌های کودک که به پایه نگهدارنده مجهز هستند، مطمئن شوید که با کف محکم تماس پیدا کرده‌اند در صورت نیاز صندلی خودرو را تنظیم کنید.



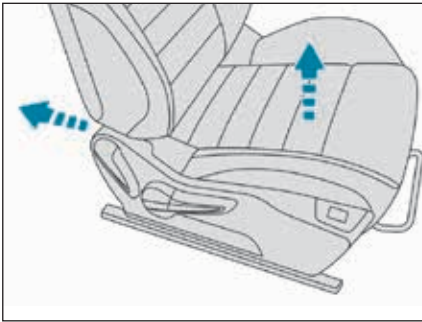

صندلی سرنشین در وضعیتی که کاملاً عقب رفته و در بالاترین موقعیت خود قرار دارد.



### رو به جلو

هنگامی که صندلی کودک رو به عقب بر روی صندلی سرنشین جلو نصب می‌شود، صندلی را به گونه‌ای تنظیم کنید که کاملاً به عقب رفته و در بالاترین موقعیت خود قرار داشته و پشتی آن صاف باشد و اجازه دهید که کیسه هوای سرنشین جلو فعال بماند.



### رو به عقب

هنگامی که صندلی کودک رو به عقب بر روی صندلی سرنشین جلو نصب می‌شود، صندلی را به گونه‌ای تنظیم کنید که کاملاً به عقب رفته و در بالاترین موقعیت خود قرار داشته و پشتی آن صاف باشد. کیسه هوا سرنشین جلو باید غیرفعال شود. در غیر این صورت، این خطر وجود دارد که کودک در صورت باز شدن کیسه هوا شدیداً آسیب دیده یا کشته شود.



### اخطار

مطمئن شوید که کمربند ایمنی به صورت صحیح کشیده شده است. در خصوص صندلی‌های کودک که به پایه نگهدارنده مجهز هستند، مطمئن شوید که با کف محکم تماس پیدا کرده‌اند در صورت نیاز صندلی خودرو را تنظیم کنید.

\* قبل از حمل کودک در این جایگاهها به مقررات اجرایی در کشور خود رجوع کنید.

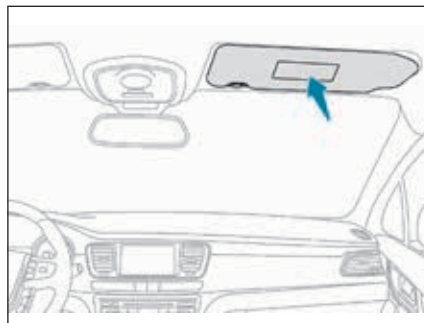
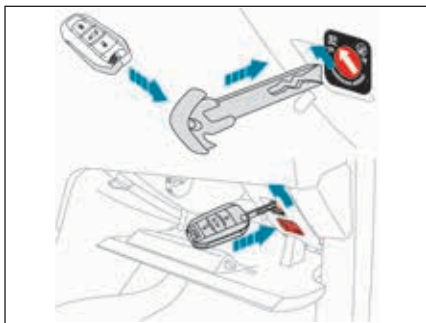

### هشدار

غیرفعال سازی کیسه هوای سرنشین جلو هرگز یک سیستم محافظ کودک رو به عقب را بر روی صندلی نصب نکنید که با کیسه هوای فعال جلو حفاظت شده است. این کار می تواند باعث فوت کودک یا آسیب دیدگی شدید او شود.

### خاموش کردن کیسه هوای سرنشین

برچسبهای هشدار در دو سمت آفتابگیر این توصیه را تکرار می کنند. در راستای مقررات آرایبی، جداول زیر حاوی هشدار مذکور هستند که به کلیه زبانها بیان شده اند.



### اخطار

برای کسب اطلاعات بیشتر در خصوص غیرفعال سازی کیسه هوای سرنشین جلو به بخش کیسه های هوا مراجعه کنید.

AR	
BG	НИКОГА НЕ инсталирайте детско столче на седалка с АКТИВИРАНА предна ВЪЗДУШНА ВЪЗГЛАВНИЦА. Това може да причини СМЪРТ или СЕРИОЗНО НАРАНЯВАНЕ на детето.
CS	NIKDY neumist'ujte dětské zádržné zařízení orientované směrem dozadu na sedadlo chráněné AKTIVOVANÝM čelním AIRBAGEM. Hrozí nebezpečí SMRTI DÍTĚTE nebo VÁŽNĚHO ZRANĚNÍ.
DA	Brug ALDRIG en bagudvendt barnestol på et sæde, der er beskyttet af en AKTIV AIRBAG. BARNET risikerer at blive ALVORLIGT KVÆSTET eller DRÆBT.
DE	Montieren Sie auf einem Sitz mit AKTIVIERTEM Front-Airbag NIEMALS einen Kindersitz oder eine Babyschale entgegen der Fahrtrichtung, das Kind könnte schwere oder sogar tödliche Verletzungen erleiden.
EL	Μη χρησιμοποιείτε ΠΟΤΕ παιδικό κάθισμα με την πλάτη του προς το εμπρός μέρος του αυτοκινήτου, σε μια θέση που προστατεύεται από ΜΕΤΩΠΙΚΟ αερόσακο που είναι ΕΝΕΡΓΟΣ. Αυτό μπορεί να έχει σαν συνέπεια το ΘΑΝΑΤΟ ή το ΣΟΒΑΡΟ ΤΡΑΥΜΑΤΙΣΜΟ του ΠΑΙΔΙΟΥ
EN	هیچگاه از صندلی که پشتی آن به سمت کودک بوده و مجهز به کیسه هوا می باشد برای کودکان استفاده نکنید. در غیر این صورت خطر صدمه جدی یا مرگ برای کودکان وجود دارد.
ES	NO INSTALAR NUNCA un sistema de retención para niños de espaldas al sentido de la marcha en un asiento protegido mediante un AIRBAG frontal ACTIVADO, ya que podría causar lesiones GRAVES o incluso la MUERTE del niño.
ET	Ärge MITTE KUNAGI paigaldage "seljaga sõidusuunas" lapseistet juhi kõrvalistmele, mille ESITURVAPADI on AKTIVEERITUD. Turvapadja avanemine võib last TÕSISELT või ELUOHTLIKULT vigastada.
FI	ÄLÄ KOSKAAN aseta lapsen turvaistuinta selkää ajosuuntaan istuimelle, jonka edessä suojana on käyttöön aktivoitu TURVATYYNNY. Sen laukeaminen voi aiheuttaa LAPSEN KUOLEMAN tai VAKAVAN LOUKKAANTUMISEN.
FR	NE JAMAIS installer de système de retenue pour enfants faisant face vers l'arrière sur un siège protégé par un COUSSIN GONFLABLE frontal ACTIVÉ. Cela peut provoquer la MORT de l'ENFANT ou le BLESSER GRAVEMENT
HR	NIKADA ne postavljati dječju sjedalicu leđima u smjeru vožnje na sjedalo zaštićeno UKLJUČENIM prednjim ZRAČNIM JASTUKOM. To bi moglo uzrokovati SMRT ili TEŠKU OZLJEDU djeteta.
HU	SOHA ne használjon menettárányak háttal beszerelt gyermekülést AKTIVÁLT (BEKAPCSOLT) FRONTLÉGZSÁKKAL védett ülésen. Ez a gyermek HALÁLÁT vagy SÜLYOS SÉRÜLÉSÉT okozhatja.
IT	NON installare MAI seggiolini per bambini posizionati in senso contrario a quello di marcia su un sedile protetto da un AIRBAG frontale ATTIVATO. Ciò potrebbe provocare la MORTE o FERITE GRAVI al bambino.







LT	NIEKADA neįrenkite vaiko prilaikymo priemonės su atgal atgrežtu vaiku ant sėdynės, kuri saugoma VEIKIANČIOS priekinės ORO PAGALVĖS. Išsiskleidus oro pagalvei vaikas gali būti MIRTINAI arba SUNKIAI TRAUMUOTAS.
LV	NEKAD NEuzstādiēt uz aizmuguri vērstu bērnu sēdekļīti priekšējā pasažiera sēdvietā, kurā ir AKTIVIZĒTS priekšējais DROŠĪBAS GAISA SPILVENS. Tas var izraisīt BĒRNA NĀVI vai radīt NOPIETNUS IEVAINOJUMUS.
MT	Qatt m'ghandek thalli tifel/tifla marbut f'siggu dahru lejn l-Airbag attiva, ghaliex tista' tikkawza korrimment serju jew anke mewt lit-tifel/tifla
NL	Plaats NOOIT een kinderzitje met de rug in de rijrichting op een zitplaats waarvan de AIRBAG is INGESCHAKELD. Bij het afgaan van de airbag kan het KIND LEVENSGEVAARLIJK GEWOND RAKEN
NO	Installer ALDRI et barnesete med ryggen mot kjøretningen i et sete som er beskyttet med en frontal AKTIVERT KOLLISJONSPUTE, BARNET risikerer å bli DREPT eller HARDT SKADET.
PL	NIGDY nie instalować fotelika dziecięcego w pozycji "tyłem do kierunku jazdy" na siedzeniu wyposażonym w CZOŁOWĄ PODUSZKĘ POWIETRZNĄ w stanie AKTYWNYM. Może to doprowadzić do ŚMIERCI DZIECKA lub spowodować u niego POWAŻNE OBRAŻENIA CIAŁA.
PT	NUNCA instale um sistema de retenção para crianças de costas para a estrada num banco protegido por um AIRBAG frontal ACTIVADO. Esta instalação poderá provocar FERIMENTOS GRAVES ou a MORTE da CRIANÇA.
RO	Nu instalati NICIODATA un sistem de retinere pentru copii, dispus cu spatele in directia de mers, pe un loc din vehicul protejat cu AIRBAG frontal ACTIVAT. Aceasta ar putea provoca MOARTEA COPILULUI sau RANIREA lui GRAVA.
RU	ВО ВСЕХ СЛУЧАЯХ ЗАПРЕЩАЕТСЯ использовать обращенное назад детское удерживающее устройство на сиденье, защищенном ФУНКЦИОНИРУЮЩЕЙ ПОДУШКОЙ БЕЗОПАСНОСТИ, установленной перед этим сиденьем. Это может привести к ГИБЕЛИ РЕБЕНКА или НАНЕСЕНИЮ ЕМУ СЕРЬЕЗНЫХ ТЕЛЕСНЫХ ПОВРЕЖДЕНИЙ
SK	NIKDY neinštalujte detské zadržné zariadenie orientované smerom dozadu na sedadlo chránené AKTIVOVANÝM čelným AIRBAGOM. Mohlo by dôjsť k SMRTEĽNÉMU alebo VÁZNEMU PORANENIU DIEŤAŤA.
SL	NIKOLI ne nameščajte otroškega sedeža s hrbtom v smeri vožnje, če je VARNOSTNA BLAZINA pred sprednjim sopotnikovim sedežem AKTIVIRANA. Takšna namestitve lahko povzroči SMRT OTROKA ali HUDE POŠKODBE.
SR	NIKADA ne koristite dečje sedišta koje se okreće unazad na sedištu zaštićenim AKTIVNIM VAZDUŠNIM JASTUKOM ispred njega, jer mogu nastupiti SMRT ili OZBILJNA POVREDA DETETA.
SV	Passagerarkrockkudden fram MÅSTE vara avaktiverad om en bakåtvänd bilbarnstol installerad på denna plats. Annars riskerar barnet att DÖDAS eller SKADAS ALLVARLIGT.
TR	KESİNLKLE HAVA YASTIĞI AKTİF olan ön koltuğa yüzü arkaya dönük bir çocuk koltuğu yerleştirmeyiniz. Bu ÇOCUĞUN ÖLMESİNE veya ÇOK AĞIR YARALANMASINA sebep olabilir.

صندلی‌های کودک توصیه شده توسط نمایندگی‌های مجاز منتخب ایکاپ  
پژو مجموعه‌ای از صندلی‌های کودک توصیه شده عرضه می‌کند که با استفاده از کمر بند ایمنی سه تکیه‌گاهی محکم می‌شود.

گروه ۱: از ۹ کیلوگرم تا ۱۸ کیلوگرم		گروه ++: از تولد تا ۱۳ کیلوگرم	
L2 ROMER Duo Plus ISOFIX		L1 ROMER/BRITAX Baby-Safe Plus نصب در وضعیت رو به عقب	
گروه ۲ و ۳: از ۱۵ کیلوگرم تا ۳۶ کیلوگرم			
L6 ROMER KIDFIX با استفاده از ملحقات نصب ISOFIX خودرو قابل محکم کردن است. کودک با کمر بند ایمنی محافظت می‌شود.		L5 KLIPPAN Optima از سن حدود ۶ سالگی (۲۲ کیلوگرم)، بوستر صندلی به تنهایی استفاده می‌شود.	

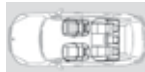
نصب صندلی‌های کودک که با استفاده از کمربند ایمنی محکم می‌شوند.

طبق مقررات اروپا این جدول، گزینه‌های نصب صندلی‌های کودک را که با استفاده از کمربند ایمنی محکم می‌شوند و به صورت جهانی الف) مطابق با وزن کودک و صندلی خودرو مورد تأیید هستند، مشخص می‌کند.

وزن و محدوده سنی کودک					
صندلی	زیر ۱۳ کلوگرم (گروههای 0(b) و 0+)	از ۹ تا ۱۸ کیلوگرم (گروه ۱)	از ۱۵ تا ۲۵ کیلوگرم (گروه ۲)	از ۲۲ تا ۳۶ کیلوگرم (گروه ۳)	
	تا حدود یک سال	حدود ۱ تا ۳ سال	حدود ۳ تا ۶ سال	حدود ۶ تا ۱۰ سال	
 صندلی سرنشین جلو (C) با تنظیم کننده ارتفاع	U(R)	U(R)	U(R)	U(R)	
	U	U	U	U	صندلی سرنشین جلو (C) بدون تنظیم کننده ارتفاع
مدل‌های سواری صندوقدار					
 صندلی‌های عقبی کناری	U	U	U	U	
	X	X	X	X	 صندلی‌های عقبی وسط
مدل‌های SW و RXH غیر هیبریدی					
 صندلی‌های عقبی کناری	U	U	U	U	
	X	X	X	X	 صندلی‌های عقبی وسط

- a: صندلی کودک جهانی، صندلی کودکی که در کلیه خودروها با استفاده از کمربند ایمنی قابل نصب است.
- b: گروه ۰، از تولد تا ۱۰ کیلوگرم. پوسته صندلی و کریر کودک را می‌توان بر روی صندلی سرنشین جلو نصب کرد. هنگامی که در ردیف دوم نصب شود، این صندلیها ممکن است مانع نصب سایر صندلیها شوند.
- c: قبل از قراردادن کودک خود بر روی این صندلیها به قوانین اجرایی در کشور خود مراجعه کنید.
- U: صندلی‌هایی که برای نصب صندلی کودک مهار شده با استفاده از کمربند ایمنی مناسب هستند و به صورت جهانی تأیید شده‌اند، رو به عقب و/یا رو به جلو.
- U(R) : مانند U، با صندلی‌های خودرو که در بالاترین موقعیت و عقب‌ترین وضعیت تنظیم شده‌اند.
- X: موقعیت صندلی جهت نصب صندلی کودک برای گروه وزنی مشخص شده مناسب نیست.



#### هشدار

قبل از نصب صندلی کودک با پشتی بر روی صندلی سرنشین، پشت سری را باز کرده و در جایی نگه دارید. پس از اینکه صندلی کودک برداشته شد، پشت سری را مجدداً سر جای خود قرار دهید.

سیستم ملحقات نصب ISOFIX امکان نصب سریع، مطمئن و ایمن صندلی کودک بر روی خودرو شما را فراهم می‌کند.

صندلی‌های کودک ISOFIX به دو قلاب مجهز هستند که به سادگی بر روی دو حلقه A محکم می‌شود.

برخی همچنین یک نوار فوقانی دارند که به حلقه B متصل می‌شود.

برای متصل کردن این نوار، پشت سری صندلی خودرو را بالا آورده و سپس قلاب را از بین میله‌های آن عبور دهید. سپس قلاب را بر روی حلقه B ثابت کرده و نوار فوقانی را سفت کنید.

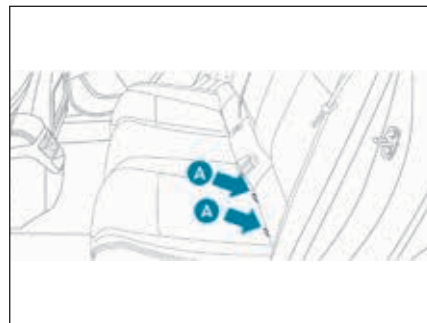
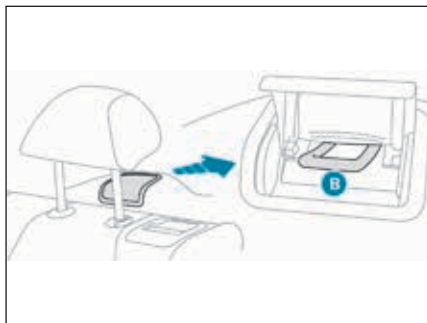

### ملحقات نصب ISOFIX

خودرو شما مطابق با آخرین نسخه مقررات ISOFIX مورد تأیید است.

صندلی‌هایی که در قسمت زیر نشان داده شده‌اند، مجهز به ملحقات نصبی هستند که با مقررات ISOFIX مطابقت دارند

مدل‌های سواری صندوقدار

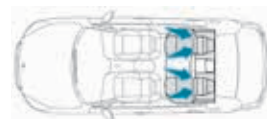

مدل‌های SW و RXH غیر هیبریدی

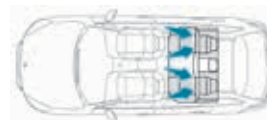

سه حلقه بر روی هر صندلی وجود دارد.

- دو حلقه A که بین پشتی و بالشتک صندلی خودرو واقع شده که با برچسبی مشخص شده است.

- یک حلقه B، پشت صندلی، که تحت عنوان مهار فوقانی برای نگه داشتن نوار فوقانی تعبیه شده است.

مهار فوقانی برای محکم کردن نوار فوقانی صندلی‌های کودک که مجهز به این نوار هستند استفاده می‌شود.

این چیدمان کج شدن صندلی کودک به سمت جلو را در صورت وارد شدن ضربه از جلو کاهش می‌دهد.

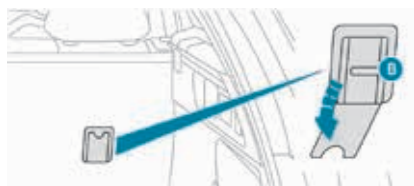

### هشدار

نصب نادرست صندلی کودک در خودرو باعث کاهش حفاظت کودک در صورت تصادف می‌شود.



### هشدار

دستورات مربوط به نصب صندلی‌های کودک در راهنمای نصب سازنده آنها ذکر شده است، اکیداً رعایت کنید.

برای کسب اطلاعات بیشتر در خصوص صندلی‌های کودک ISOFIX که بر روی خودرو شما قابل نصب هستند، به جدولی که موقعیت نصب صندلی‌های کودک ISOFIX را نمایش می‌دهد، مراجعه کنید.



صندلی های کودک ISOFIX مورد توصیه نمایندگی های مجاز منتخب ایکاپ



### اخطار

نمایندگی های مجاز منتخب ایکاپ طیفی از صندلی های کودک ISOFIX را پیشنهاد می کنند که فهرست شده و نوع آنها برای خودرو شما مورد تأیید هستند. برای کسب اطلاعات در خصوص نصب و باز کردن صندلی، همچنین به دستورالعمل های نصب سازنده صندلی کودک مراجعه کنید.

### ROMER Duo Plus ISOFIX

(دسته بندی سایز: B1)

گروه ۱: از ۹ تا ۱۸ کیلوگرم

این صندلی تنها در وضعیت رو به جلو نصب می شود.  
این صندلی به حلقه های جای قلاب A و حلقه جای قلاب فوقانی با استفاده از نوار فوقانی متصل می شود که تحت عنوان مهار فوقانی نامیده می شود.  
سه زاویه بدنه برای صندلی: نشستن، لم دادن، خوابیدن.  
وضعیت خوابیدن توصیه می شود.  
این صندلی همچنین بر روی صندلی هایی که مجهز به ملحقات نصب ISOFIX نباشند قابل استفاده است. در این صورت، این صندلی باید توسط کمربند ایمنی سه تکیه گاهی محکم شود. موقعیت صندلی جلو خودرو را به گونه ای تنظیم کنید که پاهای کودک پشتی صندلی را لمس نکنند.



**Baby P2C Mini و پایه ISOFIX آن**  
(دسته بندی سایز: C، D و E)

گروه 0+: از بدو تولد تا ۱۳ کیلوگرم

به صورت روبه عقب با استفاده از پایه ISOFIX نصب می‌شود که به حلقه‌های جای قلاب A متصل می‌شوند. پایه مجهز به یک پایه تکیه‌گاهی است که ارتفاع آن قابل تنظیم است و بر روی کف خودرو می‌نشیند. این صندلی را همچنین می‌توان با کمربند ایمنی محکم کرد. در این صورت تنها پوسته صندلی استفاده می‌شود.



**Baby P2C Midi و پایه ISOFIX آن**  
(دسته بندی سایز: B1، B، A، C، D)

گروه ۱: از ۹ تا ۱۸ کیلوگرم

به صورت روبه عقب با استفاده از پایه ISOFIX نصب می‌شود که به حلقه‌های جای قلاب A متصل می‌شوند. پایه مجهز به یک پایه تکیه‌گاهی است که ارتفاع آن قابل تنظیم است و بر روی کف خودرو می‌نشیند. این صندلی تنها به صورت روبه جلو قابل استفاده است. این صندلی را نمی‌توان با کمربند ایمنی مهار کرد. تا سن ۳ سالگی توصیه می‌شود که از صندلی استفاده کنید که قابلیت نصب روبه عقب داشته باشد.







**هشدار**

دستورالعمل‌های نصب صندلی‌های کودک را که در راهنمای نصب سازنده صندلی ذکر شده است، رعایت کنید. پایه ISOFIX BABY P2C باید به صورتی نصب شود که قلابهای 3، 4 و 5 ISOFIX قابل مشاهده باشند؛ پایه تکیه‌گاهی باید دارای ۶ سوراخ قابل مشاهده باشد.

## موقعیتهای نصب صندلی‌های کودک ISOFIX

مطابق مقررات اروپا، این جدول گزینه‌هایی را برای نصب صندلی‌های کودک ISOFIX بر روی صندلی‌های خودرو که به ملحقات نصب ISOFIX مجهز هستند، مشخص می‌کند. در خصوص صندلی‌های کودک جهانی و نیمه جهانی ISOFIX، دسته‌بندی سایز ISOFIX با یکی از حروف A تا G بر روی صندلی کودک مقابل لوگوی ISOFIX مشخص شده است.

وزن کودک / گروه سنی										
از ۹ تا ۱۸ کیلوگرم (گروه 1)			کمتر از ۱۰ کیلوگرم (گروه 0)			کمتر از ۱۰ کیلوگرم (گروه 0) تا حدود شش ماه				
از حدود ۱ تا ۳ سال			کمتر از ۱۳ کیلوگرم (گروه 0+)			تا حدود یک سال				
رو به جلو			رو به عقب		رو به عقب			تختخواب شو		نوع صندلی کودک ISOFIX
B1	B	A	D	C	E	D	C	G	F	دسته‌بندی سایز ISOFIX
ISOFIX نیستند.										صندلی سرنشین جلو
مدل‌های سواری صندوقدار										
IUF IL-SU		IL-SU		IL-SU			X			صندلی‌های کناری عقب
ISOFIX نیستند.										صندلی وسطی عقب
مدل‌های SW و RXH غیر هیبریدی										
IUF IL-SU		IL-SU		IL-SU			X			صندلی‌های کناری عقب
ISOFIX نیستند.										صندلی وسطی عقب

### موقعیتهای نصب صندلی‌های کودک ISOFIX

**IUF:** صندلی‌هایی که برای نصب صندلی‌های جهانی ISOFIX مناسب هستند که به صورت رو به جلو با استفاده از نوار فوقانی محکم می‌شوند.

**IL-ISU:** صندلی‌هایی که برای نصب صندلی ISOFIX نیمه جهانی با یکی از شرایط زیر مناسب هستند:

- نصب رو به عقب با نوار فوقانی یا پایه تکیه‌گاهی.

- نصب رو به جلو با پایه تکیه‌گاهی،

- پوسته صندلی مجهز به نوار فوقانی یا پایه تکیه‌گاهی.

برای اطلاع از توصیه‌های مربوط به محکم کردن نوار فوقانی، به بخش ملحقات نصب ISOFIX مراجعه کنید.

**X:** صندلی برای نصب صندلی کودک یا پوسته در گروه وزن مشخص شده مناسب نیست.



### صندلی‌های کودک

نصب نادرست صندلی کودک بر روی خودرو باعث کاهش حفاظت از کودک در صورت تصادف می‌شود.

بازبینی کنید که کمربند ایمنی یا قلاب کمربندی ایمنی زیر صندلی کودک نباشد، زیرا باعث عدم پایداری آن می‌شود.

حتی برای سفرهای کوتاه، به خاطر داشته باشید که کمربندهای ایمنی یا مهاربندهای صندلی کودک را در حالتی ببندید که میزان معلق بودن آن نسبت به بدنه کودک در کمترین حد ممکن باشد.

برای نصب صندلی کودک با استفاده از کمربند ایمنی، مطمئن شوید که به خوبی بر روی صندلی کودک کشیده شده است و صندلی کودک را محکم نسبت به صندلی خودرو نگه داشته است. اگر صندلی سرنشین جلو قابل تنظیم است، آن را در صورت نیاز به جلو هل دهید.

در صندلی‌های عقب، همواره فضای کافی بین صندلی جلو و

صندلی کودک رو به عقب،

- پای کودکی که در صندلی کودک رو به جلو نشسته است،

باقی بگذارید. بدین منظور، صندلی جلو را به جلو حرکت داده و در صورت نیاز پشتی آن را صاف کنید.

به منظور نصب بهینه صندلی کودک رو به جلو، مطمئن شوید که پشت صندلی کودک تا جایی که امکان دارد به پشتی صندلی خودرو نزدیک است یا در صورت امکان با آن تماس شده است.

قبل از نصب صندلی کودک مجه به پشتی بر روی صندلی سرنشین، پشت سری صندلی باید برداشته شود.

مطمئن شوید که پشت سری در محل نگهداری جا زده شده یا محکم وصل شده باشد تا در ترمزهای ناگهانی به اطراف پرتاب نشود.

به محض برداشت صندلی کودک، پشت سرای را جا بزنید.

### کودکان در جلو

قوانین حمل کودک بر روی صندلی سرنشین جلو برای هر کشور، مختص همان کشور است. به قوانین اجرایی در کشوری که در آن رانندگی می‌کنید رجوع کنید.

هنگامی که صندلی کودک رو به عقب بر روی صندلی سرنشین جلو نصب می‌شود، کیسه هوای سرنشین جلو را غیرفعال کنید. در غیر این صورت، این خطر وجود دارد که در صورت باز شدن کیسه هوا، کودک شدیداً آسیب دیده یا کشته شود.

### نصب بالشتک کمکی

بخش سینه کمربند ایمنی باید بدون لمس کردن گردن بر روی شانه کودک قرار داده شود.

مطمئن شوید که لبه کمربند ایمنی به صورت صحیح از روی ران کودک عبور کند.

نمایندگی‌های مجاز منتخب ایکاپ استفاده از صندلی بوستر را توصیه می‌کنند که پشتی دارد که در سطح شانه به ریل کمربند ایمنی مجهز است.

به عنوان یک اقدام احتیاطی:

- دو یا چند کودک را بدون نظارت در خودرو تنها نگذارید.

- یک کودک یا حیوانی را که در معرض نور خورشید است در حالی که پنجره‌ها بسته است در خودرو تنها نگذارید.

- کلیدها را در خودرو در محدوده دسترس کودکان رها نکنید.

به منظور جلوگیری از باز شدن تصادفی درها، از قفل کودک استفاده کنید.

مراقب باشید که شیشه‌های عقب را بیش از یک سوم باز نکنید.

به منظور محافظت از کودکان در مقابل نور خورشید، سایبانهای کناری را بر روی شیشه‌های عقب نصب کنید.



### هشدار

سایر وضعیتهای چراغ نمایشگر بیانگر اشکالی در سیستم قفل برقی کودک است. سیستم را توسط یکی از نمایندگی‌های مجاز منتخب ایکاپ مورد بازبینی قرار دهید.



### هشدار

این سیستم مستقل است و تحت هیچ شرایطی جای کنترل قفل مرکزی را نمی‌گیرد. هر بار که سوئیچ استارت را روشن می‌کنید، وضعیت قفل کودک را بازبینی کنید. همواره در هنگام ترک خودرو حتی برای مدت زمان کوتاه، کلید را از سوئیچ استارت خارج کنید. در صورت وارد شدن ضربه شدید، قفل برقی کودک به صورت خودکار خاموش می‌شود تا اجازه خروج سرنشینان عقب را بدهد.

### خاموش کردن

- در هنگامی که سوئیچ استارت روشن است، این دکمه را مجدداً فشار دهید.  
چراغ نمایشگر روی دکمه، همراه با پیامی مبنی بر اینکه قفل کودک خاموش شده است، خاموش خواهد شد. این چراغ نمایشگر تا زمانی که قفل کودک خاموش است، خاموش خواهد ماند.

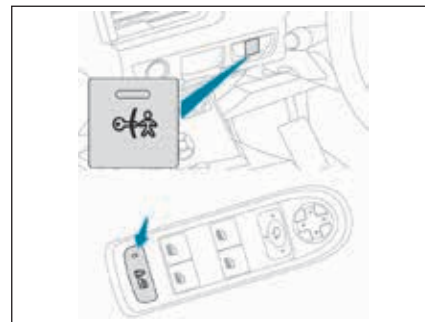

### قفل برقی کودک

سیستم کنترل از راه دوری که از باز کردن درهای عقب با استفاده از کنترل‌های داخلی و استفاده از شیشه‌های برقی عقب ممانعت می‌کند.

### روشن کردن

- در هنگامی که سوئیچ استارت روشن است این دکمه را فشار دهید.  
چراغ نمایشگر بر روی دکمه همراه با پیامی مبنی بر تأیید روشن شدن قفل کودک روشن می‌شود. این چراغ نمایشگر تا زمانی که قفل کودک خاموش شود، روشن باقی می‌ماند.  
همچنین می‌توان درها را از خارج باز کرد و شیشه‌های برقی عقب را از نشانگر کنترل راننده بالا و پایین برد.





رانندگی



## توصیه‌های رانندگی

مقررات راهنمایی و رانندگی را رعایت کرده و همواره مراقب شرایط ترافیک باشید.

به عبور و مرور سایر خودروها دقت کرده و دستان خود را از فرمان جدا نکنید تا هر زمان آماده باشید که به هر اتفاق احتمالی واکنش نشان دهید.

در سفرهای طولانی، یک استراحت در هر دو ساعت شدیداً توصیه می‌شود.

در شرایط نامناسب، به آرامی رانندگی کنید و در نظر داشته باشید که هر لحظه باید ترمز بگیرید و فاصله خود را از سایر خودروها حفظ کنید.

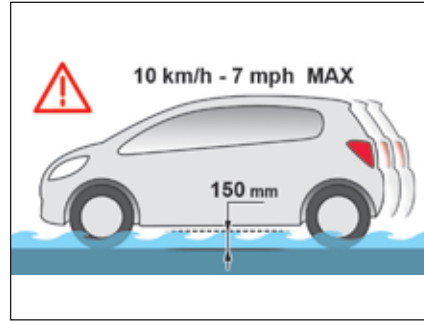

اگر لازم باشد که از میان آب عبور کنید:

- بازبینی کنید که عمق آب با احتساب امواجی که در نتیجه حرکت سایر رانندگان ایجاد می‌شود، از ۱۵ سانتیمتر تجاوز نکند،
  - سیستم توقف و استارت را غیرفعال کنید،
  - تا جاییکه امکان دارد آهسته رانندگی کنید بدون اینکه متوقف شوید. در هر شرایطی از ۶ مایل-برساعت (۱۰ کیلومتر بر ساعت) تجاوز نکنید،
  - توقف نکرده و موتور را خاموش نکنید.
- پس از عبور از راه‌ها آب گرفته، در سریعترین زمان ممکن، چند ترمز سبک بگیرید تا دیسک و پد ترمز را خشک کنید.
- در صورتی که از وضعیت خودرو خود مطمئن نیستند، با یکی از نمایندگی‌های مجاز منتخب ایکاپ تماس بگیرید.

## مهم!



## هشدار

هرگز در هنگامی که ترمز دستی کشیده شده است، حرکت نکنید، خط داغ کردن موتور و آسیب دیدن سیستم ترمز وجود دارد!

در نقاطی که عناصر و مواد قابل اشتعال (چمن خشک، برگ خشک و ...) ممکن است با سیستم آگزوز تماس پیدا کند پارک نکنید و در هنگامی که در این مناطق متوقف شده‌اید موتور را روشن نگذارید - خطر آتش‌سوزی!



## هشدار

هرگز خودرو را در هنگامی که موتور روشن است به حال خود رها نکنید. اگر لازم است که در هنگامی که موتور روشن است خودرو را به حال خود رها کنید، ترمز دستی را کشیده و بسته به نوع جعبه دنده دنده را در وضعیت خلاص یا در وضعیت N یا P قرار دهید.

### یدک‌کشی

#### توزیع بارها

- بارها را در تریلر به گونه‌ای بارگیری کنید که سنگین-ترین اقلام تا جاییکه ممکن است به اکسل نزدیکتر باشد و وزن مجاز بار تا جایی که ممکن است به حداکثر وزن مجاز نزدیک شود بدون اینکه از آن تجاوز کند. چگالی هوا با افزایش ارتفاع کاهش پیدا می‌کند و باعث کاهش عملکرد موتور می‌شود. از ارتفاع ۱۰۰۰ متر به بالا، حداکثر بار مجاز یدک‌کشی باید برای هر ۱۰۰۰ متر ارتفاع ۱۰٪ کاهش یابد.

#### وزش باد از کنار

- حساسیت بیشتر مجموعه به وزش باد از کنار را در نظر بگیرید.

### خنک‌کاری

یدک‌کشی یک تریلر بر روی سطوح شیبدار دمای مایع مبرد خودرو را افزایش می‌دهد. از آنجا که پروانه به صورت الکتریکی کنترل می‌شود، ظرفیت خنک‌کاری آن به سرعت موتور بستگی ندارد. - به منظور کاهش سرعت موتور، سرعت خود را کاهش دهد. حداکثر بار یدک‌کشی در سراسیبه‌های بلند به شیب و دمای محیط بستگی دارد. در تمامی شرایط، دمای مایع مبرد را بازبینی کنید.



- اگر این چراغ هشدار و چراغ هشدار STOP روشن شود، در اسرع وقت خودرو را متوقف کرده و موتور را خاموش کنید.

### ترمز

یدک‌کشی یک تریلر فاصله ترمز را افزایش می‌دهد. به منظور اجتناب از داغ کردن ترمزها، توصیه می‌شود که از ترمز موتور استفاده کنید.

### تایرها

- فشار تایرهای خودرو یدک‌کش و تریلر را بازبینی کرده و فشارهای توصیه شده را رعایت کنید.

### چراغ‌ها

- چراغ‌های برقی و اعلامی تریلر و ارتفاع تابش چراغ جلو خودرو را بازبینی کنید. برای کسب اطلاعات بیشتر در خصوص تنظیم ارتفاع تابش چراغ‌های جلو به بخش مربوطه مراجعه کنید.



#### اخطار

حسگرهای پارک عقب در صورت استفاده از میله یدک‌کشی پژو اصل به صورت خودکار غیر فعال می‌شوند.



#### اخطار

برای کسب اطلاعات بیشتر در خصوص اوزان (و بارهای یدک‌کشی که به خودرو وارد می‌شوند) به بخش مربوطه مراجعه کنید.

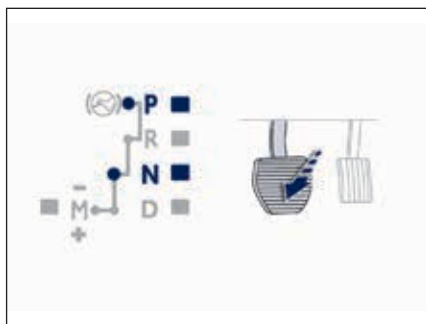

- در مدل‌های مجهز به دنده اتوماتیک، دنده را در وضعیت N یا P قرار داده و سپس محکم پدال ترمز را فشار دهید.

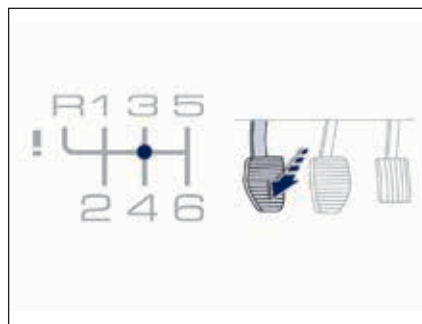

**استارت**  
 (!) ترمز دستی باید کشیده شود.  
 - در مدل‌های مجهز به دنده دستی، دنده را در وضعیت خلاص قرار داده و سپس پدال کلاچ را به طور کامل فشار دهید.

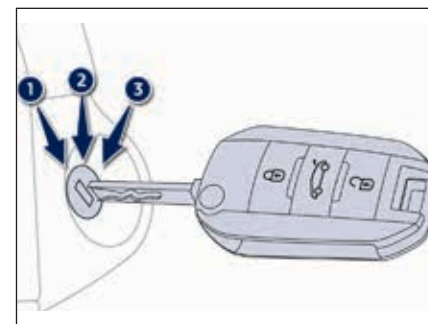

**استارت زدن - خاموش کردن موتور با استفاده از کلید کنترل از راه دور**  
 دنده را در وضعیت خلاص قرار دهید.

- سوئیچ استارت
۱. وضعیت توقف
  ۲. وضعیت روشن
  ۳. وضعیت استارت

۶



### اخطار

به منظور تضمین عملکرد صحیح و افزایش عمر مفید موتور و جعبه دنده، هنگامی که دمای محیط از  $23^{\circ}\text{C}$  کمتر است، قبل از حرکت باید موتور را چهار دقیقه در وضعیت خلاص روشن نگه داشت.

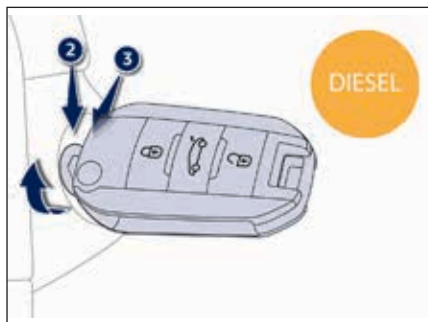

- در موتورهای دیزل، کلید را تا موقعیت ۲، موقعیت روشن شدن سوئیچ استارت بچرخانید، تا پیش گرم کن موتور کار کند.

صبر کنید تا این چراغ هشدار در نشانگر ابزار خاموش شود سپس استارت موتور را بدون فشار دادن گاز، با چرخاندن کلید تا موقعیت ۳ به کار بیاورید؛ پس از اینکه موتور استارت زده شود، هنگامی که موتور استارت زده شد، کلید را رها کنید.

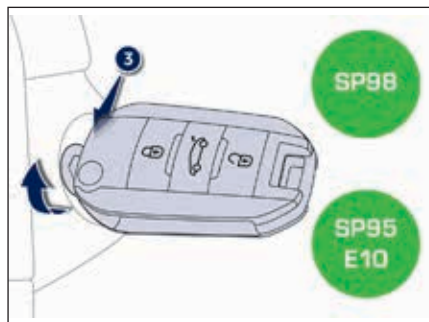

- در موتورهای بنزینی، استارت موتور را با چرخاندن کلید تا موقعیت ۳ بدون فشار دادن گاز، به کار بیاورید تا موتور استارت زده شود. پس از اینکه موتور استارت زده شد، کلید را رها کنید.

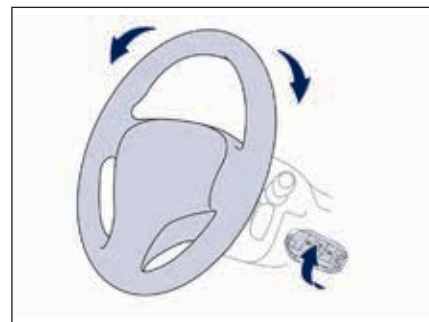

**استارت زدن - خاموش کردن موتور با استفاده از کلید کنترل از راه دور**  
 - کلید را وارد سوئیچ استارت کنید. سیستم کد استارت را تشخیص می‌دهد.  
 - با چرخاندن همزمان فرمان و کلید، قفل ستون فرمان را باز کنید.



### اخطار

در برخی شرایط خاص، ممکن است لازم باشد کمی نیرو برای چرخاندن فرمان اعمال کنید. (مثلاً هنگامی که چرخها در مقابل جدول قرار گرفته‌اند.)



### هشدار

هرگز در محیط‌های بسته بدون تهویه کافی موتور را روشن نگذارید: موتورهای احتراق داخلی گازهای سمی مانند مونوکسید کربن، از خود منتشر می‌کنند. خطر مسمومیت و مرگ وجود دارد. در شرایط زمستانی بسیار شدید (دماهای زیر  $-23^{\circ}\text{C}$ )، به منظور اطمینان از عملکرد صحیح و دوام اجزای مکانیکی خودرو، موتور و جعبه-دنده، لازم است که قبل از حرکت موتور برای چهار دقیقه کار کند.



### اخطار

در زمستان، چراغ هشدار پیش گرم‌کن برای مدت طولانی‌تری روشن می‌ماند. در صورتی که موتور گرم باشد چراغ هشدار روشن نخواهد شد.



### هشدار

اگر موتور سریع استارت نخورد، سوئیچ را مجدد خاموش کنید. چند لحظه صبر کرده و سپس دوباره سعی کنید. اگر موتور پس از چند بار تلاش استارت نخورد، به استارت زدن ادامه ندهید: ممکن است به استارت‌ر موتور و خود موتور آسیب برسانید. به یکی از نمایندگی‌های مجاز منتخب ایکاپ تلفن کنید



### اخطار

در شرایط آب و هوای معتدل، موتور را روشن نگذارید تا گرم شود، بلکه مستقیم حرکت کرده و با سرعت متوسط حرکت کنید.



### اخطار

هنگامی که خودرو را ترک می‌کنید، کلید را بیرون آورده و درها را قفل کنید.



### هشدار

خاموش کردن موتور باعث از دست رفتن مقاومت ترمزی می‌شود.



### اخطار

از متصل کردن اشیاء سنگین به کلید که باعث پایین آمدن تیغه آن می‌شود و می‌تواند باعث بروز اشکال شود، خودداری کنید.



### اخطار

جاماندن کلید در سوئیچ استارت هنگامی که در راننده باز می‌شود، اگر کلید در سوئیچ استارت باقی مانده باشد یک پیغام صوتی شنیده خواهد شد.

### خاموش کردن

- خودرو را متوقف کنید.
- کلید را به صورت کامل به سمت وضعیت ۱ (توقف) بچرخانید.
- کلید را از سوئیچ استارت خارج کنید.
- به منظور قفل کردن فرمان فرمان را بچرخانید تا اینکه قفل شود.



### اخطار

به منظور تسهیل باز کردن قفل فرمان، توصیه می‌شود که قبل از خاموش کردن موتور، فرمان را در وضعیت مستقیم قرار دهید.

- بازبینی کنید که ترمز دستی به صورت صحیح کشیده شده باشد، مخصوصاً هنگامی که بر روی سطوح شیبدار پارک می‌کنید.

- در ترمزهای دستی غیر اتوماتیک، دسته باید کشیده شود. 

- در ترمزهای دستی برقی، چراغ نمایشگر روی دسته کنترل باید روشن شود. 



### هشدار

هرگز تا زمانی که خودرو کاملاً متوقف نشده است، سوئیچ استارت را خاموش نکنید.

**خاموش کردن**

- خودرو را به صورت کامل متوقف کنید.  
- در حالیکه کلید الکترونیکی داخل خودرو است، دکمه استارت/توقف را فشار دهید.  
موتور متوقف شده و ستون فرمان قفل می‌شود.

**START STOP****اخطار**

اگر خودرو متوقف نشود، موتور خاموش نخواهد شد.

**وضعیت روشن سوئیچ استارت (برای لوازم جانبی)**  
در هنگامی که کلید الکترونیکی داخل خودرو است، در حالیکه هیچیک از پدالها را فشار نمی‌دهید، دکمه استارت/توقف را فشار دهید تا سوئیچ استارت روشن یا خاموش شود و امکان استفاده از تجهیزات جانبی فراهم شود.

**اخطار**

اگر از وضعیت لوازم جانبی برای مدت طولانی استفاده می‌کنید، سیستم به صورت خودکار وارد وضعیت صرفه‌جویی در انرژی می‌شود تا از تخلیه باتری جلوگیری کند.

**هشدار**

برای خودروهای دیزل، در شرایط جوی بسیار سرد، موتور تا زمانی که هشدار پیش گرم‌کن خاموش نشود، استارت نمی‌خورد. اگر این چراغ هشدار پس از فشار دادن دکمه استارت/توقف روشن شد، باید فشار روی ترمز یا کلاچ را نگه دارید تا اینکه چراغ هشدار خاموش شود و نباید تا زمانی که موتور استارت زده شود دکمه استارت/توقف را فشار دهید.

**اخطار**

اگر یکی از شرایط استارت رعایت نشود، یک پیام یادآوری بر روی صفحه نمایش نشانگر ابزار نمایش داده می‌شود. در برخی شرایط، لازم است در حالیکه دکمه استارت/توقف را فشار داده‌اید، فرمان را کمی بچرخانید تا به باز شدن قفل فرمان کمک کنید؛ در صورت نیاز به این کار یک پیام هشدار این موضوع را به شما اعلام خواهد کرد.

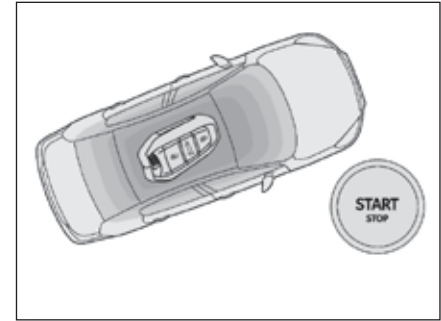
**استارت زدن**

- در حالی که سوئیچ استارت در داخل خودرو است، در خودروهای با دنده اتوماتیک پدال ترمز را فشار دهید یا در خودروهای با دنده دستی پدال کلاچ را کامل فشار دهید، سپس تا زمانی که موتور استارت زده شود این فشار را نگه دارید.

**START STOP**

- دکمه استارت/توقف را فشار دهید.

- قفل فرمان باز شده و موتور کم و بیش فوراً استارت می‌خورد.



### عدم تشخیص کلید الکترونیکی

اگر کلید الکترونیکی در محدوده تشخیص نباشد، هنگامی که درب را می‌بندید، یا (بعداً) هنگامی که موتور را خاموش می‌کنید، پیامی در نشانگر ابزار ظاهر می‌شود.

- اگر می‌خواهید به اجبار موتور را خاموش کنید، دکمه استارت/توقف را فشار داده و برای حدود ۳ ثانیه نگه‌دارید.



### هشدار

کلید الکترونیکی باید همواره در هنگام استفاده در داخل خودرو باقی بماند.

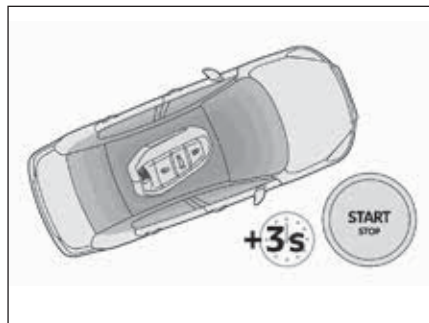

### خاموش کردن اضطراری موتور با کلید الکترونیکی

فقط در شرایط اضطراری، موتور را می‌توان بدون شرایط خاموش کرد. برای انجام این کار، دکمه استارت/توقف را برای حدود ۳ ثانیه فشار دهید.

در این صورت، ستون فرمان به محض متوقف شدن خودرو قفل خواهد شد.

هنگامی که درخواست خاموش کردن موتور را می‌کنید، اگر کلید الکترونیکی دیگر در محدوده تشخیص نباشد، پیامی در نشانگر ابزار ظاهر خواهد شد.

- اگر می‌خواهید موتور را به هر ترتیب خاموش کنید، دکمه استارت/توقف را برای حدود ۳ ثانیه نگه دارید. (توجه داشته باشید که بدون کلید استارت زدن مجدد امکان‌پذیر نخواهد بود.)

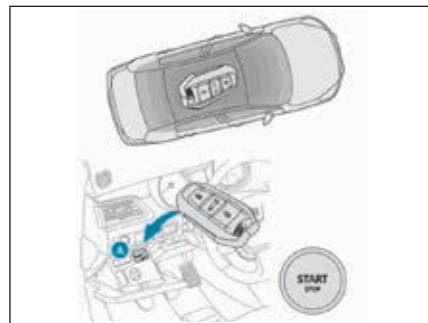

### استارت پشتیبان با استفاده از کلید الکترونیکی

هنگامی که کلید الکترونیکی در محدوده تشخیص قرار داشته باشد ولی خودرو پس از فشار دادن دکمه استارت/توقف استارت نخورد:

- محفظه زیر دکمه استارت/توقف را باز کنید.
- کلید الکترونیکی را در محفظه A وارد کنید.
- دکمه استارت/توقف را فشار دهید.



### اخطار

پس از اینکه موتور استارت زده شد، می‌توانید کلید الکترونیکی را خارج کرده و محفظه را ببندید.



## حفاظت از سرقت

## ایموبلایزر

کلیدها حاوی یک چیپ الکترونیکی هستند که یک کد رمزی دارند. هنگامی که سوئیچ استارت روشن می‌شود، این کد باید تشخیص داده شود، تا استارت زدن ممکن شود.

سیستم ایموبلایزر سیستم مدیریت موتور را ظرف چند دقیقه پس از اینکه سوئیچ استارت خاموش شده قفل کرده و مانع استارت زدن موتور توسط فردی می‌شود که کلید را در اختیار ندارد.

در صورت وجود اشکال، این امر طی پیامی در صفحه نمایش نشانگر ابزار به شما اطلاع داده خواهد شد. در این صورت، خودرو استارت نمی‌خورد؛ در اسرع وقت با یکی از نمایندگی‌های مجاز منتخب ایکاپ تماس بگیرید.

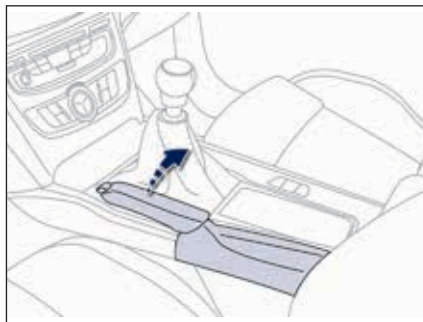
ترمز دستی  
استفاده

- در حالی که پایتان بر روی پدال ترمز است، ترمز دستی را بکشید تا خودرو متوقف شود.

## رهاسازی

- در حالی که پایتان روی پدال ترمز است، ترمز دستی را به آرامی بالا کشیده، دکمه خلاصی آن را فشار داده و سپس به صورت کامل پایین بیاورید.

⚠️ هنگامی که خودرو در حال حرکت است، اگر این چراغ هشدار روشن شده و چراغ هشدار STOP نیز همراه با یک پیغام صوتی و یک پیام روشن شود، به معنای آن است که ترمز دستی همچنان کشیده شده است یا به طور کامل رها نشده است.



## هشدار

هنگامی که بر روی سطوح شیبدار پارک می‌کنید، چرخها را به سمت جدول برگردانید، ترمز دستی را کشیده، دنده را در مدل‌های مجهز به دنده دستی به یکی از دنده‌ها یا در مدل‌های مجهز به دنده اتوماتیک در وضعیت P قرار داده و سوئیچ را خاموش کنید.



## اخطار

فشار دادن پدال ترمز باعث می‌شود که کشیدن و رها کردن ترمز دستی غیراتوماتیک راحت‌تر شود.



## هشدار

به دلایل ایمنی و حفاظت از سرقت، هرگز کلید الکترونیکی را در خودرو حتی زمانی که به خودرو نزدیک هستید، جا نگذارید. توصیه می‌شود که کلید را همیشه نزد خود نگه دارید.

### اعمال غیر اتوماتیک ترمز دستی

در هنگامی که خودرو ثابت است، برای اعمال ترمزی دستی خواه موتور خاموش باشد یا روشن، اهرم کنترل A را بکشید.

اعمال ترمز دستی به صورت زیر تأیید می‌شود:

(!) روشن شدن چراغ هشدار و چراغ هشدار P بر روی اهرم کنترل A

(P) نمایش پیام Parking brake on.

هنگامی که درب راننده در زمانی که موتور روشن است، باز می‌شود، اگر ترمز دستی اعمال نشده باشد، یک پیغام صوتی شنیده شده و پیامی نمایش داده می‌شود، مگر اینکه در مدل‌های مجهز به جعبه دنده اتوماتیک، دنده در وضعیت P (پارک) قرار گرفته باشد.

### برنامه‌ریزی حالت

بسته به کشور محل فروش خودرو، اعمال اتوماتیک، هنگامی که موتور خاموش می‌شود و رهاسازی اتوماتیک هنگامی که گاز را فشار می‌دهید را می‌توان غیر فعال کرد.

فعال‌سازی/غیرفعال‌سازی از طریق منوی صفحه نمایش نشانگر ابزار انجام می‌شود.



پس از آن ترمز دستی به صورت غیر اتوماتیک اعمال شده و رها می‌شود.

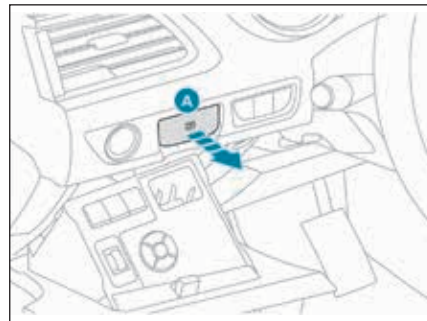

### ترمز پارک برقی

ترمز دستی برقی ترکیبی از دو وضعیت عملیاتی است: اعمال رهاسازی اتوماتیک

هنگامی که موتور متوقف می‌شود اعمال ترمز دستی به صورت خودکار انجام شده و در هنگام استفاده از پدال گاز رهاسازی ترمز دستی به صورت خودکار انجام می‌شود. (این حالت به صورت پیش فرض فعال است).

اعمال رهاسازی غیر اتوماتیک

اعمال غیر اتوماتیک ترمز دستی با کشیدن اهرم کنترل A انجام می‌شود.

رهاسازی غیر اتوماتیک با فشار دادن و رها کردن اهرم کنترل، همزمان با فشار پدال ترمز انجام می‌شود.

اگر ترمز دستی اعمال نشده باشد، هنگامی که درب راننده باز می‌شود، یک پیغام صوتی به صدا درآمده و پیامی نمایش داده خواهد شد.

اگر این چراغ هشدار در نشانگر ابزار روشن شود، حالت اتوماتیک غیر فعال شده است.



### هشدار

توصیه می‌شود که ترمز دستی را در شرایط بسیار سرد (یخبندان) و در حین یدک‌کشی (خرابی خودرو، یدک‌کشی کاروان) اعمال نکنید. کارکرد اتوماتیک را غیرفعال کرده و ترمز دستی غیر اتوماتیک را رها کنید.



### هشدار

قبل از اینکه خودرو را ترک کنید، بازبینی کنید که چراغ‌های هشدار ترمز دستی در نشانگر ابزار و اهرم کنترل A به صورت ممتد روشن است و چشمک نمی‌زند.



### رهاسازی دستی

هنگامی که سوئیچ استارت روشن است یا موتور در حال کار است، برای رهاسازی ترمز دستی، پدال ترمز را فشار دهید، سپس اهرم کنترل A را بکشید. رهاسازی کامل ترمز دستی به صورت زیر تأیید می‌شود:

چراغ هشدار ترمز و چراغ هشدار P در اهرم کنترل A خاموش می‌شود.

پیام Parking brake off نمایش داده می‌شود.

اگر اهرم کنترل A را بدون فشار دادن پدال ترمز بکشید، ترمز دستی آزاد نشده و پیامی در نمایشگر ابزار نمایش داده خواهد شد.

### اعمال ترمز دستی تا حد نهایی

در صورت نیاز، می‌توانید ترمز دستی را تا حد نهایی اعمال کنید. برای دستیابی به این حالت اهرم کنترل A را به طور کامل بکشید تا پیام:  
**Parking brake applied fully** نمایش داده شده و یک پیغام صوتی شنیده شود.

در موارد زیر اعمال ترمز دستی تا حد نهایی ضروری است:

- در صورت یدک‌کشی یک کاراوان یا تریلر، اگر کارکردهای اتوماتیک فعال شده باشند ولی ترمز دستی را به صورت غیراتوماتیک اعمال می‌کنید.
- هنگامی که ممکن است شیب سطحی که روی آن پارک کرده‌اید تغییر کند. (به عنوان مثال، بر روی قایق، بر روی کامیون در حین یدک‌کشی).

### اعمال اتوماتیک، موتور خاموش

هنگامی که خودرو متوقف است، ترمز دستی هنگامی که موتور خاموش می‌شود به صورت خودکار اعمال خواهد شد.

اعمال ترمز دستی به صورت زیر تأیید می‌شود:

روشن شدن چراغ هشدار و چراغ هشدار P - بر روی اهرم کنترل A 

نمایش پیام Parking brake on 



### هشدار

قبل از ترک کردن خودرو چراغ‌های هشدار ترمز دستی را در نشانگر ابزار و اهرم کنترل A را بازبینی کنید که به صورت ممتد (نه چشم‌ک‌زن) روشن باشند. هرگز کودکی را در داخل خودرو هنگامی که سوئیچ استارت روشن است، تنها نگذارید، زیرا ممکن است کودکان ترمز دستی را آزاد کنند.



### اخطار

در موارد یدک‌کشی، حمل خودرو یا پارک کردن بر روی سطوح با شیب متغیر، هنگامی که خودرو را پارک می‌کنید، ترمز دستی را تا حد نهایی اعمال کرده و سپس چرخهای جلو را به سمت پیاده‌رو چرخانده و دنده را درگیر کنید.  
پس از اعمال ترمز دستی تا حد نهایی، زمان آزادسازی ترمز دستی طولانی‌تر خواهد بود.

### موقعیت‌های خاص

در برخی موقعیت‌های خاص (مانند استارت زدن موتور)، ترمز دستی می‌تواند به صورت خودکار نیروی خود را تغییر دهد. این موضوع امری عادی است.

برای اینکه خودرو خود را بدون استارت زدن موتور، ولی در حالیکه سوئیچ استارت روشن است، چند سانتیمتر حرکت دهید، پدال ترمز را فشار داده و با فشار دادن و سپس رها کردن اهرم کنترل A ترمز دستی را رها کنید. رهاسازی کامل ترمز دستی با خاموش شدن چراغ‌های هشدار در اهرم کنترل A و نشانگر ابزار و نمایش پیام Praking brake off مشخص می‌شود.

اگر در حین اعمال ترمز دستی، اشکالی در ترمز دستی رخ دهد یا شارژ باتری تخلیه شود، همواره امکان رهاسازی اضطراری وجود دارد. به منظور اطمینان از عملکرد صحیح سیستم و ایمنی خود، تعداد دفعات متوالی عملیات اعمال/رهاسازی ترمز دستی به هشت دفعه محدود شده است.

در صورت وجود اشکال، این مسأله با پیام Parking brake faulty و چشمک زدن یک چراغ هشدار به شما اعلام خواهد شد.

### ثابت کردن خودرو، موتور روشن

هنگامی که موتور روشن است و خودرو حرکت نمی‌کند، به منظور ثابت نگه‌داشتن خودرو لازم است که به صورت غیراتوماتیک ترمز دستی را با کشیدن اهرم کنترل A اعمال کنید. اعمال ترمز دستی به صورت زیر تأیید می‌شود:

① - روشن شدن چراغ هشدار و چراغ هشدار P بر روی اهرم کنترل A

② - نمایش پیام Parking brake on

هنگامی که درب راننده باز است، اگر ترمز دستی اعمال نشده باشد، یک صدای بوق شدید شنیده شده و پیامی نمایش داده می‌شود، مگر اینکه اهرم دنده در مدل‌های مجهز به دنده اتوماتیک، در وضعیت P (پارک) قرار گرفته باشد.



#### هشدار

قبل از اینکه خودرو را ترک کنید، بازبینی کنید که چراغ‌های هشدار ترمز دستی در نشانگر ابزار و اهرم کنترل A به صورت ممتد روشن است و چشمک نمی‌زند.

### رهاسازی اتوماتیک

ترمز دستی برقی هنگامی که پدال گاز را فشار می‌دهید، به صورت خودکار و به تدریج آزاد می‌شود:  
- **جعبه دنده دستی:** پدال کلاچ را کامل فشار داده، دنده یک یا دنده عقب را درگیر کرده، پدال گاز را فشار داده و حرکت کنید.

- **جعبه دنده اتوماتیک:** وضعیت D، M یا R را انتخاب کرده و بر روی پدال گاز فشار دهید. رهاسازی کامل ترمز دستی به صورت زیر تأیید می‌شود:

① - چراغ هشدار ترمز و چراغ هشدار P در اهرم کنترل A خاموش می‌شود.

② - پیام Parking brake off نمایش داده می‌شود.



#### هشدار

هنگامی که خودرو متوقف است، بدون دلیل پدال گاز را فشار ندهید، زیرا ممکن است ترمز دستی را آزاد کنید.



### هشدار

در صورت اشکال در باتری، ترمز دستی دیگر قابل اعمال نیست.

به عنوان یک اقدام احتیاطی، اگر ترمز دستی کشیده نمی‌شود، خودرو را با درگیر کردن دنده یا با قراردادن یک بلوک در مقابل یکی از چرخها نگه دارید.

با یکی از نمایندگی‌های مجاز منتخب ایکاپ تماس بگیرید.



### هشدار

ترمز اضطراری تنها باید در شرایط استثنایی استفاده شود.



### ترمز اضطراری

در صورت بروز اشکال در ترمز اصلی، کشیدن مداوم اهرم کنترل A خودرو را متوقف خواهد کرد.

سیستم کنترل پایداری حرکتی در حین عملیات اعمال ترمز اضطراری پایداری خودرو را حفظ می‌کند.

اگر ترمز اضطراری اشکال داشته باشد، پیام “Parking brake control faulty”





نمایش داده خواهد شد.





در صورت اعلام وجود اشکال در سیستم DSC از طریق روشن شدن این چراغ هشدار، پایداری ترمز تضمین نمی‌شود.

در این صورت، پایداری خودرو باید توسط راننده با تکرار عملیات کشیدن و رها کردن اهرم کنترل A تضمین شود.

## اشکالات عملیاتی

اگر چراغ هشدار اشکال در ترمز دستی برقی همراه با یک یا چند عدد از چراغ‌های هشدار نمایش داده شده در جداول زیر روشن شوند، خودرو را در وضعیتی امن (زمین مسطح، با دنده‌های درگیر) قرار داده و بدون معطلی با یکی از نمایندگی‌های مجاز منتخب ایکاپ تماس بگیرید.

پیامدها	وضعیت‌ها
<ul style="list-style-type: none"> <li>- کارکردهای اتوماتیک غیرفعال می‌شوند.</li> <li>- کمکی استارت در سربالایی از دسترس خارج می‌شود.</li> <li>- ترمز دستی برقی تنها به صورت غیراتوماتیک قابل استفاده است.</li> </ul>	<p>نمایش پیام Parking brake fault و چراغ‌های هشدار زیر:</p> 
<ul style="list-style-type: none"> <li>- رهاسازی غیراتوماتیک ترمز دستی تنها با فشار دادن پدال گاز و رها کردن اهرم کنترل امکان پذیر است.</li> <li>- کمکی استارت در سربالایی از دسترس خارج می‌شود.</li> <li>- کارکردهای اتوماتیک و اعمال غیر اتوماتیک همچنان در دسترس هستند.</li> </ul>	<p>نمایش پیام Parking brake fault همراه با چراغ‌های هشدار زیر:</p> 

پیامدها	وضعیت‌ها
<p>- کارکردهای اتوماتیک غیرفعال می‌شوند.</p> <p>- کمکی استارت در سربالایی از دسترس خارج می‌شود.</p> <p>به منظور اعمال ترمز دستی برقی:</p> <p>- خودرو را متوقف کرده و سوئیچ استارت را خاموش کنید.</p> <p>- کنترل را به مدت حداقل ۵ ثانیه یا تا زمان کامل شدن عملیات اعمال بکشید.</p> <p>- سوئیچ را روشن کرده و بازبینی کنید که چراغ‌های هشدار ترمز دستی برقی روشن شوند.</p> <p>عملیات اعمال نسبت به زمان معمول کندتر انجام می‌شود.</p> <p>به منظور رهاسازی ترمز دستی برقی:</p> <p>- سوئیچ استارت را روشن کنید.</p> <p>- اهرم کنترل را فشار داده و آن را به مدت حدود ۳ ثانیه نگه داشته و سپس رها کنید. اگر چراغ هشدار ترمز چشمک می‌زند یا اگر چراغ‌های هشدار با روشن شدن سوئیچ استارت روشن نمی‌شوند، این دستورات کفایت نمی‌کنند. خودرو را بر روی یک سطح مسطح قرار داده و توسط یکی از نمایندگی‌های مجاز منتخب ایکاپ مورد بازبینی قرار دهید.</p>	<p>نمایش پیام Parking brake fault و چراغ‌های هشدار زیر:</p> <div style="text-align: center;">  </div> <p>و احتمالاً</p> <div style="text-align: center;">  </div> <p>به صورت چشمک‌زن</p>
<p>- در هنگام خاموش کردن موتور تنها اعمال اتوماتیک و در هنگام شتاب‌گیری تنها رهاسازی اتوماتیک در دسترس است.</p> <p>- اعمال / رهاسازی غیر اتوماتیک ترمز دستی برقی و ترمز اضطراری از دسترس خارج است.</p>	<p>نمایش پیام Parking brake fault همراه با چراغ‌های هشدار زیر:</p> <div style="text-align: center;">  </div> <p>و احتمالاً</p> <div style="text-align: center;">  </div> <p>به صورت چشمک‌زن</p>
<p>- باید در سریع‌ترین زمانی که خطری در پی ندارد خودرو را متوقف کنید. سوئیچ را خاموش کرده و خودرو را ساکن نگه‌دارید. (در صورت نیاز زیر چرخ بلوکی قرار دهید).</p> <p>- قبل از خاموش کردن موتور ترمز دستی برقی را اعمال کنید.</p>	<p>نمایش پیام Battery charge fault.</p> <div style="text-align: center;">  </div>



### هشدار

دنده عقب را تنها هنگامی درگیر کنید که خودرو در دنده خلاص ساکن است.



### اخطار

به عنوان یک اقدام احتیاطی به منظور تسهیل استارت موتور:  
- همواره دنده خلاص را انتخاب کنید.  
- پدال کلاچ را فشار دهید.



### هشدار

در هنگام عبور کردن از یک راه آب گرفته یا رودخانه کم عمق، با سرعتی در حد قدم زدن حرکت کنید.

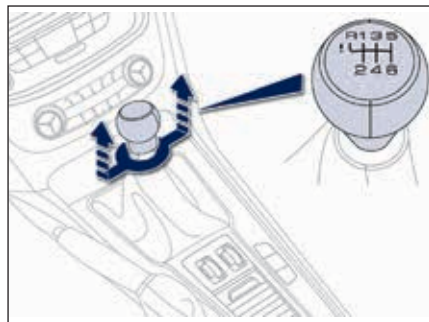

### درگیر کردن دنده عقب

- حلقه زیر تویی دنده را بالا برده و دسته دنده را به سمت چپ و سپس به جلو حرکت دهید.

### درگیر کردن دنده ۵ یا ۶

- دنده را به صورت کامل به سمت راست حرکت دهید تا دنده ۵ یا ۶ درگیر شود.



### هشدار

عدم رعایت این دستورالعمل ممکن است باعث آسیب دیدن دائمی جعبه دنده (در نتیجه درگیر شدن اشتباهی دنده ۳ یا ۴) شود.



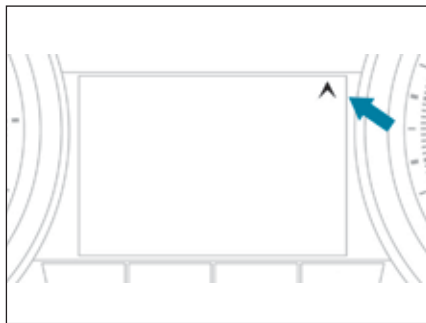

- سیستم ممکن است توصیه کند که دنده بالاتری انتخاب کنید.  
اطلاعاتی بر روی نشانگر ابزار در قالب یک فلش نمایش داده می‌شود.  
در خودروهای مجهز به جعبه دنده دستی، این فلش می‌تواند همراه با دنده توصیه شده باشد.

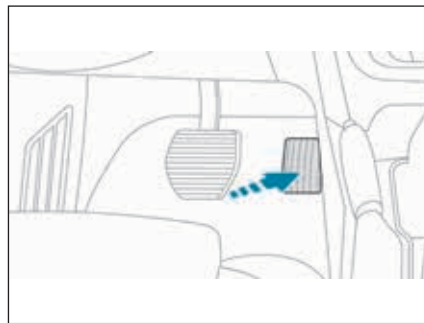

دستی، این سیستم ممکن است در برخی شرایط رانندگی، توصیه کند که دنده را خلاص کنید تا خودرو وارد وضعیت standby (وضعیت توقف در سیستم توقف و استارت) شود. در این صورت، حرف N بر روی نشانگر ابزار نمایش داده می‌شود.  
مثال:

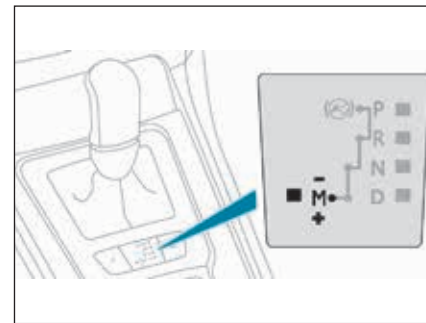

**نمایشگر تعویض دنده\***  
سیستمی که با توصیه مناسبترین دنده مصرف سوخت خودرو را کاهش می‌دهد.

### عملکرد

بسته به شرایط رانندگی و تجهیزات خودرو، سیستم ممکن است به شما توصیه کند که از یک (یا چند) دنده عبور کنید. می‌توانید بدون درگیر کردن دنده‌های واسط دستورات سیستم را اجرا کنید.  
توصیه‌های انتخاب دنده نباید به عنوان دستورات الزامی تلقی شوند. در واقع شرایط راه، حجم ترافیک و مسائل ایمنی جزء عوامل تعیین‌کننده در انتخاب مناسبترین دنده هستند. بنابراین، مسئولیت تصمیم‌گیری در خصوص دنبال کردن توصیه سیستم همچنان برعهده راننده است. این کارکرد را نمی‌توان غیرفعال کرد.

در مدل‌های دیزل ۱۵۰ BlueHDi با جعبه دنده



### اخطار

این سیستم توصیه‌های مربوط به تعویض دنده خود را مطابق با شرایط رانندگی (شیب جاده، بار خودرو و ...) و خواسته راننده (قدرت، گاز، ترمز، ...) تطبیق می‌دهد.

سیستم هرگز موارد زیر را توصیه نمی‌کند:

- درگیر کردن دنده یک،
- درگیر کردن دنده عقب.



### اخطار

در مدل‌های مجهز به دنده اتوماتیک، این سیستم تنها در وضعیت دنده دستی فعال است.

\* بسته به مدل خودرو

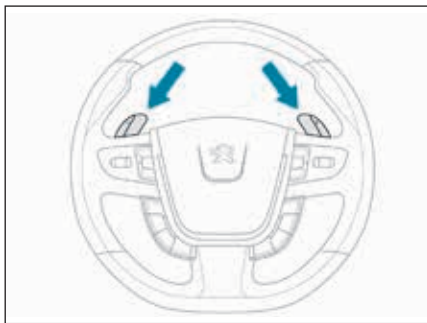

### کنترل‌های روی فرمان

- + . دستک کنترل برای بالا بردن دنده در سمت راست فرمان.
- پشت دستک + روی فرمان را فشار دهید تا دنده‌های بالاتر انتخاب شوند.
- دستک کنترل برای پایین بردن دنده در سمت چپ فرمان.
- پشت دستک کنترل - روی فرمان را فشار دهید تا دنده‌های پایین‌تر انتخاب شوند.



### اخطار

دستک‌های کنترل روی فرمان را نمی‌توان برای انتخاب دنده خلاص یا انتخاب دنده عقب یا خروج از دنده عقب استفاده کرد.

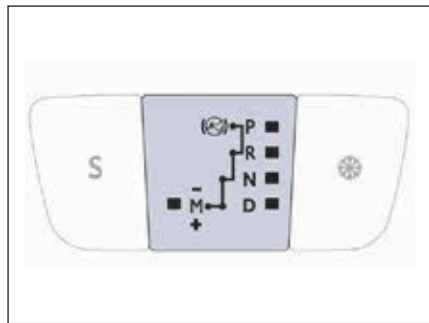

- P.** دنده پارک.
  - متوقف کردن خودرو، ترمز دستی روشن یا خاموش،
  - استارت زدن موتور.
- R.** دنده عقب
  - حرکت به سمت عقب، توقف خودرو، موتور در وضعیت خلاص.
- N.** دنده خلاص
  - متوقف کردن خودرو، ترمز دستی روشن.
  - استارت زدن موتور
- D.** دنده اتوماتیک
- M +/-** - عملکرد دستی با تعویض متوالی شش دنده.
  - دنده را به عقب بکشید تا دنده‌های بالاتر انتخاب شوند، یا
  - دنده را به جلو فشار دهید تا دنده‌های پایین‌تر انتخاب شوند.

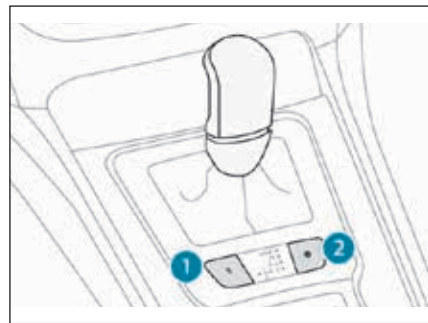

### جعبه دنده اتوماتیک سیستم تیپترونیك پورشه

- یک سیستم جعبه دنده اتوماتیک شش دنده که امکان انتخاب بین آسودگی عملکرد اتوماتیک را که با برنامه های اسپورت و برفی ارتقاء یافته است، یا تعویض دنده دستی را فراهم می‌کند.
- چهار وضعیت رانندگی ارائه شده است:
- عملکرد **اتوماتیک** برای مدیریت الکترونیکی دنده ها توسط جعبه دنده،
- برنامه **اسپورت** برای سبک رانندگی پرتحرکتر،
- برنامه **برفی** برای بهبود رانندگی در هنگامی که قدرت کشش خودرو پایین است،
- عملکرد **دستی** برای موارد تعویض متوالی دنده توسط راننده.
- دسته دنده**
- ۱. کلید برنامه S (اسپورت)
- ۲. کلید برنامه \* (برفی)



### هشدار

هنگامی که موتور به صورت خلاص، در حالی که ترمزها آزاد هستند کار می‌کند، اگر دنده‌های R، D یا M انتخاب شود، خودرو حتی بدون فشار گاز نیز حرکت می‌کند. هنگامی که موتور در حال کار است، هرگز کودکان را تنها در خودرو رها نکنید. در هنگام انجام عملیات نگهداری هنگامی که موتور روشن است، ترمز دستی را اعمال کرده و دنده P را انتخاب کنید.

### حرکت

- در حالیکه پاپتان روی ترمز قرار دارد، دنده P یا N را انتخاب کنید.
- موتور را استارت کنید.
- اگر این دستورالعمل رعایت نشود، یک پیغام صوتی همراه با پیامی در صفحه نمایش نشانگر ابزار نمایش داده می‌شود.
- در حالیکه موتور روشن است، پدال ترمز را فشار دهید.
- ترمز دستی را آزاد کنید، مگر اینکه در وضعیت اتوماتیک برنامه‌ریزی شده باشد.
- دنده‌های D، R یا M را انتخاب کنید.
- به آهستگی پدال ترمز را رها کنید.
- خودرو بلافاصله حرکت می‌کند.

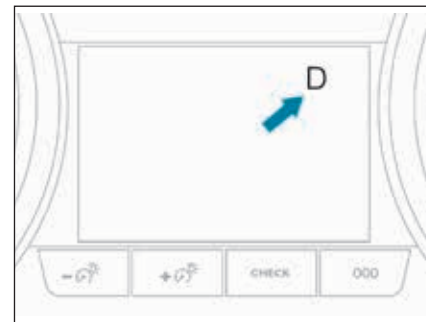

### صفحه نمایش نشانگر ابزار

هنگامی که دنده را در درگاه تعویض دنده حرکت می‌دهد یا یکی از دنده‌ها را انتخاب کنید، نمایشگر مربوطه در نشانگر ابزار روشن خواهد شد.

P. دنده پارک

R. دنده عقب

N. دنده خلاص

D. دنده حرکت (دنده اتوماتیک)

S. برنامه اسپورت

\*. برنامه برفی

۱ تا ۶. دنده درگیر در وضعیت دنده دستی

- عدد نامعتبر در وضعیت دنده دستی



### اخطار

اگر دنده N به صورت نامطلوب در حین رانندگی درگیر شود، اجازه دهید که موتور به وضعیت خلاص برگردد سپس دنده D را درگیر کنید تا خودرو شتاب بگیرد.

## عملکرد دنده اتوماتیک

- برای تعویض اتوماتیک شش دنده، دنده D را انتخاب کنید.

در این صورت جعبه‌دنده در وضعیت تنظیم خودکار، بدون ایجاد وقفه از جانب راننده کار می‌کند. خودرو به صورت پیوسته مناسبترین دنده را مطابق با سبک رانندگی، شکل جاده و بار خودرو انتخاب می‌کند. به منظور دستیابی به حداکثر شتاب بدون لمس دسته دنده، پدال گاز را به صورت کامل (تخته گاز) فشار دهید. جعبه دنده به صورت خودکار دنده معکوس انتخاب کرده یا دنده کنونی را حفظ می‌کند تا به حدکثر سرعت برسید.

در هنگام ترمز، جعبه دنده به صورت خودکار دنده را کم می‌کند تا ترمز موتور به صورت کافی ایجاد شود. اگر پدال گاز را سریع رها کنید، دنده به دلایل ایمنی به دنده‌های بالاتر تعویض نمی‌شود.



## هشدار

هرگز در حالی که خودرو حرکت می‌کند دنده N را انتخاب نکنید.  
هرگز دنده‌های P یا R را انتخاب نکنید، مگر اینکه خودرو کاملاً متوقف شده باشد.

## برنامه‌های اسپورت و برقی

این دو برنامه ویژه مکمل عملکرد اتوماتیک برای شرایط بسیار ویژه هستند.

## اسپورت S

- کلید S را پس از استارت زدن موتور فشار دهید. دنده به صورت اتوماتیک به سبک رانندگی پرتحرک گرایش دارد.

علامت S در نشانگر ابزار نمایش داده می‌شود.



## برقی \*

- کلید \* را پس از استارت زدن موتور فشار دهید. جعبه دنده صورت اتوماتیک سبک رانندگی را با جاده‌های لغزنده تطبیق می‌دهد.

این برنامه در هنگامی که ضربه کشش خودرو پایین است، استارت و حرکت را بهبود می‌بخشد.



علامت \* بر روی نشانگر ابزار ظاهر می‌شود.

## بازگشت به حالت اتوماتیک

- در هر زمان دکمه انتخاب شده (S یا \*) را مجدداً فشار دهید تا از برنامه انتخاب شده خارج شده و به وضعیت اتوماتیک تنظیم خودکار بازگردید.

## کارکرد حرکت آهسته

## (حرکت بدون استفاده از پدال گاز)

این کارکرد باعث ایجاد انعطاف‌پذیری بالایی در حرکات خودرو در سرعتهای پایین (در پارکینگ، راه‌بندان و ...) می‌شود.

در حالی که موتور در وضعیت خلاص کار می‌کند، ترمز دستی رها شده است و دنده M ، یا D انتخاب شده است، خودرو به محض اینکه پای خود را از روی ترمز بردارید (حتی بدون فشار دادن پدال گاز) حرکت می‌کند.

به منظور حفظ ایمنی، این کارکرد تنها هنگامی فعال می‌شود که پدال ترمز را هنگامی فشار دهید که از دنده جلو به دنده عقب جابجا می‌شوید. این سیستم در هنگام باز کردن درب راننده غیرفعال خواهد شد. پس از بستن درب فشار دادن ترمز یا پدال گاز، این کارکرد را مجدداً فعال می‌کند.



## هشدار

هرگز کودکان را در خودرویی که موتور آن روشن است به حال خود رها نکنید.

## عملکرد دنده دستی

- برای تعویض پشت سرهم ششش دنده، دنده M را انتخاب کنید.

- دسته را به سمت علامت + بکشید تا یک دنده بالا بروید.

- دسته را به سمت علامت - بکشید تا یک دنده پایین بروید.

تنها در صورتی می‌توان از یک دنده به دنده دیگر جابجا شد که سرعت خودرو و سرعت موتور اجازه این کار را بدهد؛ در غیر این صورت، دنده به صورت خودکار در وضعیت اتوماتیک کار خواهد کرد.



حرف D و دنده‌های انتخاب شده به ترتیب در نشانگر ابزار نمایش داده می‌شوند.

اگر سرعت موتور بسیار کم یا بسیار زیاد باشد، دنده انتخاب شده برای چند ثانیه چشمک خواهد شد، سپس دنده واقع در گیر شده نمایش داده خواهد شد.

در هر زمان می‌توان از دنده D (اتوماتیک) به دنده M (دستی) جابجا شد.

هنگامی که خودرو متوقف است یا بسیار کند حرکت می‌کند، سیستم به صورت خودکار دنده M1 را انتخاب می‌کند.

برنامه‌های اسپورت و برفی در وضعیت دنده دستی عمل نمی‌کنند.

## عدد نامعتبر در وضعیت دستی

این علامت هنگامی نمایش داده می‌شود که دنده به صورت صحیح درگیر نشده باشد. (انتخاب بین دو دنده)



## متوقف کردن خودرو

قبل از خاموش کردن موتور، می‌توانید دنده‌های P یا N را انتخاب کنید تا دنده در وضعیت خلاص قرار گیرد. در هر دو مورد، ترمز دستی را بکشید تا خودرو را متوقف و ثابت کنید، مگر اینکه ترمز دستی در وضعیت اتوماتیک برنامه‌ریزی شده باشد.

## اشکال در عملکرد

**SERVICE** هنگامی که سوئیچ استارت روشن است، پیامی در صفحه نمایش نشانگر ابزار نمایش داده می‌شود تا اشکال جعبه دنده را اعلام کند.

در این صورت، کلیدهای جعبه دنده در وضعیت پشتیبان قرار گرفته و در دنده سه قفل می‌شوند. ممکن است در هنگام تعویض دنده از P به R و از N به R ضربه قابل توجهی را احساس کنید. این ضربه آسیبی به جعبه دنده نمی‌زند.

حتی در صورتی که طبق محدودیت‌های سرعتی محلی مجاز باشد، از سرعت ۶۰ مایل بر ساعت (۱۰۰ کیلومتر بر ساعت) تجاوز نکنید.

سیستم را توسط یکی از نمایندگی‌های مجاز منتخب ایکاپ مورد بازبینی قرار دهید.



## هشدار

در این موارد امکان آسیب دیدن جعبه دنده وجود دارد:

- اگر پدال گاز و پدال ترمز را همزمان فشار دهید.
- اگر هنگامی که باتری خالی است دسته دنده را با اعمال نیرو از دنده P به دنده دیگری جابجا کنید.



## اخطار

اگر دسته دنده در وضعیت P نباشد، هنگامی که درب راننده باز می‌شود یا حدود ۵۴ ثانیه پس از خاموش شدن سوئیچ استارت، یک پیغام صوتی شنیده شده و یک پیام ظاهر می‌شود.

- دنده را به وضعیت P باز گردانید؛ پیغام صوتی متوقف شده و پیام ناپدید می‌شود.



به منظور کاهش مصرف سوخت در هنگامی که خودرو برای مدت زمان طولانی در حالتی که موتور روشن است، متوقف باشد (راه‌بندان‌های ترافیکی)، دسته دنده را در وضعیت N قرار داده و ترمز دستی را اعمال کنید، مگر اینکه در وضعیت اتوماتیک برنامه‌ریزی شده باشد.



### اخطار

برای آسودگی شما، در حرکات پارک، وضعیت توقف برای چند ثانیه پس از خارج شده از دنده عقب، فعال نیست. وضعیت توقف بر روی کارکرد خودرو، به عنوان مثال، ترمز، فرمان و ... تأثیری ندارد.



### هشدار

هرگز موتور را در وضعیت توقف سوختگیری نکنید؛ باید سوئیچ استارت را با کلید خاموش کنید.

### عملکرد

#### وارد شدن موتور به وضعیت توقف

در شرایط زیر چراغ نمایشگر ECO در نمایشگر ابزار روشن شده و موتور وارد وضعیت standby می‌شود.

- در مدل‌های مجهز به دنده دستی، در سرعت‌های پایین تر از ۱۲ مایل بر ساعت (۲۰ کیلومتر بر ساعت)، یا خودروهای ساکن در مدل e-THP 165، هنگامی که دسته دنده را در وضعیت خلاص قرار دهید و پدال کلاچ را رها کنید.

- در مدل‌های مجهز به دنده اتوماتیک، در شرایط سکون خودرو، هنگامی که پدال ترمز را فشار دهید تا دنده را در وضعیت N قرار دهید.

اگر خودرو به این سیستم مجهز باشد، یک کنتور جمع فواصل زمانی که خودرو حین سفر در وضعیت توقف بوده است را محاسبه می‌کند. این کنتور هر بار که سوئیچ استارت با کلید روشن می‌شود، خود را صفر می‌کند.

### سیستم توقف و استارت

سیستم توقف و استارت در فواصل توقف در ترافیک (پشت چراغ‌های قرمز، راه‌بندان‌های ترافیکی و ...) موتور را موقتاً در حالت standby - وضعیت توقف - قرار می‌دهد. به محض اینکه بخواهید حرکت کنید، موتور به صورت خودکار استارت می‌خورد. - وضعیت استارت - این استارت مجدد به صورت فوری، سریع و بدون سروصدا انجام می‌شود.

سیستم توقف و استارت که برای محیط‌های شهر ترجیح داده می‌شود، مصرف سوخت و انتشار دود آگزوز و همچنین سروصدای خودرو در هنگام توقف را کاهش می‌دهد.

**موارد ویژه: وضعیت توقف در دسترس نیست.**

وضعیت توقف در موارد زیر برقرار نمی‌شود:  
 - درب راننده باز است،  
 - کمربند ایمنی راننده بسته نشده است،  
 - خودرو از آخرین باری که موتور با استفاده از کلید استارت خورده است، از ۶ مایل بر ساعت (۱۰ کیلومتر بر ساعت) تجاوز نکرده است،  
 - خودرو بر روی یک سطح شیبدار (سربالایی یا سرپایینی) متوقف شده است،  
 - ترمز دستی برقی اعمال شده یا در حال اعمال است،  
 - برای ایجاد دمای مطلوبی در اتاقک خودرو لازم است که موتور روشن باشد،  
 - عملیات بخارزدایی انتخاب شده است،  
 - برخی شرایط ویژه (شارژ باتری، دمای موتور، کمکی ترمز، دمای محیط ...) که در آنها موتور برای حفظ کنترل سیستم لازم است.

در این شرایط چراغ نمایشگر ECO برای  
**ECO** چند ثانیه چشمک زده سپس خاموش می-  
 شود.

این عملکرد کاملاً عادی است.

**وارد شدن به وضعیت استارت**

چراغ نمایشگر ECO خاموش شده و موتور  
**ECO** به صورت خودکار استارت زده می‌شود.  
 - در مدل‌های دنده دستی، هنگامی که پدال کلاچ را به طور کامل فشار دهید،  
 - در مدل‌های دنده اتوماتیک:  
 - هنگامی که پدال ترمز را رها می‌کنید و دنده در وضعیت D یا M قرار دارد،  
 - اگر دنده در وضعیت N قرار دارد و پدال ترمز رها شده است، هنگامی که دنده را در وضعیت D یا M قرار می‌دهید.  
 - یا هنگامی که دنده عقب را درگیر می‌کنید.

موارد ویژه: استارت به صورت اتوماتیک زده می‌شود.

در موارد زیر استارت به صورت اتوماتیک زده می‌شود:  
 - درب راننده باز است.  
 - کمربند ایمنی راننده بسته نشده است.  
 - در مدل‌های دنده دستی سرعت خودرو از ۱۸ مایل بر ساعت (۲۵ کیلومتر بر ساعت) (۲ مایل بر ساعت (۳ کیلومتر بر ساعت) در مدل‌های THP 165)، یا در مدل‌های دنده اتوماتیک از ۲ مایل بر ساعت (۳ کیلومتر بر ساعت) تجاوز کند.  
 - ترمز دستی برقی اعمال شود.  
 - برخی شرایط ویژه (شارژ باتری، دمای موتور، کمکی ترمز، دمای محیط ...) که در آنها موتور برای حفظ کنترل سیستم لازم است.

در این شرایط چراغ نمایشگر ECO برای  
**ECO** چند ثانیه چشمک زده سپس خاموش  
 می‌شود.  
 این عملکرد کاملاً عادی است.



### اشکال در عملکرد

در صورتی وجود اشکال در سیستم، چراغ نمایشگر روی کلید ECO OFF چشمک زده سپس به صورت ممتد روشن می‌شود.

سیستم را توسط یکی از نمایندگی‌های مجاز منتخب ایکاپ مورد بازبینی قرار دهید.

در صورت وجود اشکال در وضعیت توقف، ممکن است خودرو حرکت نکند؛ کلیه چراغ‌های هشدار نشانگر ابزار روشن می‌شود. در این صورت لازم است که سوئیچ استارت خاموش شدن و موتور مجدداً با استفاده از کلید استارت زده شود.

### فعال‌سازی مجدد

کلید ECO OFF را مجدداً فشار دهید. سیستم دوباره فعال می‌شود؛ این امر با خاموش شدن چراغ نمایشگر و پیامی بر روی صفحه نمایش مشخص می‌شود.



### غیرفعال‌سازی

در هر زمانی کلید ECO OFF را فشار دهید تا سیستم غیرفعال شود.

این وضعیت با روشن شدن چراغ نمایشگر روی کلید همراه با ظاهر شدن پیامی بر روی صفحه نمایش مشخص می‌شود.



### اخطار

این سیستم در هر یک از دفعات استارت با استفاده از کلید، مجدداً فعال‌سازی می‌شود.



### اخطار

اگر سیستم در وضعیت توقف غیرفعال شود، موتور بلافاصله استارت زده می‌شود.



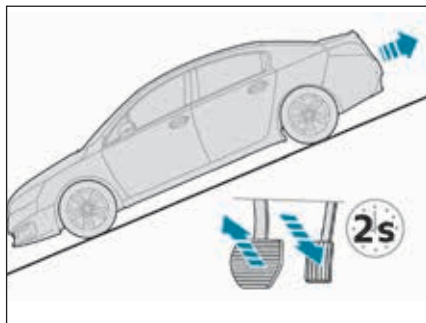

در سطوح سرپایینی، هنگامی که خودرو متوقف است و دنده عقب درگیر است، هنگامی که پدال ترمز را رها می‌کنید، خودرو برای لحظه‌ای نگه داشته می‌شود.

#### اشکال در عملکرد



در صورت وجود اشکال در سیستم، این چراغ‌های هشدار روشن می‌شوند. با یکی از نمایندگی‌های مجاز منتخب ایکاپ تماس بگیرید تا سیستم را مورد بازرسی قرار دهند.

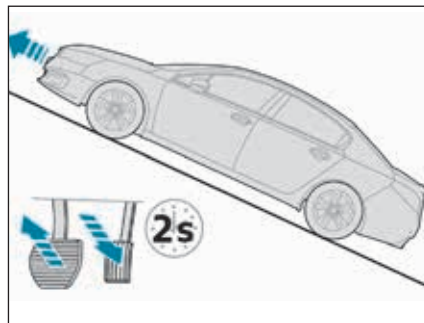

#### عملکرد

در سطوح سرپایینی، هنگامی که خودرو متوقف است، هنگامی که پدال ترمز را رها می‌کنید، خودرو برای چند لحظه نگه داشته می‌شود:

- در مدل‌های دنده دستی، به این شرط که دنده یک یا دنده خلاص درگیر باشد.
- در مدل‌های دنده اتوماتیک به این شرط که دنده D یا دنده M درگیر باشد.



#### هشدار

هنگامی که خودرو در مرحله کمکی استارت سرپایینی نگه داشته شده است، خودرو را رها نکنید.

اگر لازم است که خودرو را با موتور روشن رها کنید، ترمز دستی را به صورت غیراتوماتیک اعمال کنید سپس مطمئن شوید که چراغ هشدار ترمز و چراغ هشدار P در اهرم ترمز دستی برقی به صورت ممتد (نه چشمک‌زن) روشن شده‌اند.

#### کمکی استارت در سرپایینی

سیستمی که خودرو را به صورت موقت (حدود ۲ ثانیه) در هنگامی که بر روی سطوح شیبدار استارت زده می‌شود نگه می‌دارد تا پای خود را از پدال ترمز برداشته و بر روی پدال گاز قرار دهید. این سیستم تنها در موارد زیر عمل می‌کند:

- در حالی که پای شما بر روی پدال ترمز قرار دارد، خودرو کاملاً متوقف شده باشد،
- برخی شرایط شیب جاده برآورده شده باشد،
- درب راننده بسته باشد.

کمکی استارت در سرپایینی را نمی‌توان غیرفعال کرد.

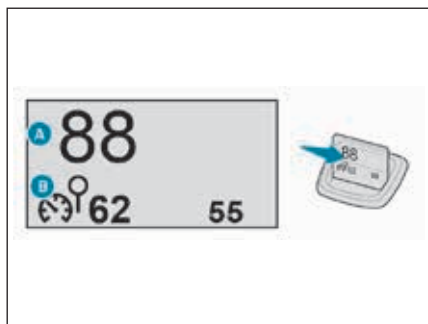

### صفحه نمایش در حین کار

هنگامی که سیستم فعال شد، اطلاعات زیر در کار هم در صفحه نمایش هدآپ نمایش داده می‌شوند:

A. سرعت خودرو.

B. اطلاعات مربوط به سیستم کنترل کروز/محدودکننده سرعت

C. اطلاعات مسیریابی (بسته به مدل خودرو)

برای کسب اطلاعات بیشتر از سیستم مسیریابی به بخش تجهیزات صوتی و تلماتیک مراجعه کنید.

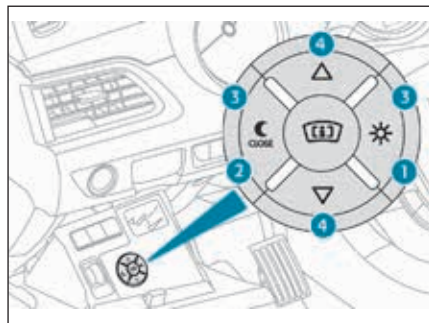

### دکمه‌ها

۱. دکمه روشن صفحه نمایش هدآپ
۲. دکمه خاموش صفحه نمایش هدآپ
۳. تنظیم نور
۴. تنظیم ارتفاع صفحه نمایش

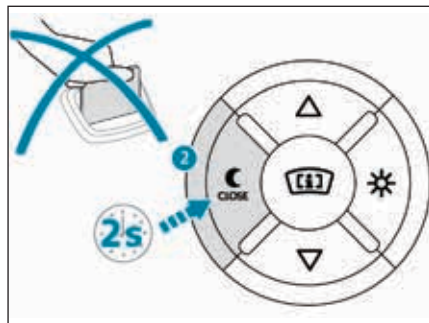

### صفحه نمایش هدآپ

سیستمی که اطلاعات مختلف را بر روی یک تیغه دودی در محدوده دیدی راننده تصویر می‌کند تا لازم نباشد که نگاه خود را از روی جاده بردارد.

این سیستم هنگامی عمل می‌کند که موتور در حال کار است و هنگامی که سوئیچ استارت خاموش می‌شود، تنظیمات در سیستم ذخیره می‌شوند.



### هشدار

توصیه می‌شود که این تنظیمات با استفاده از این دکمه‌ها تنها هنگامی انجام شود که خودرو متوقف است.

هنگامی که خودرو ساکن است یا در حین رانندگی، هیچ شیئی نباید در اطراف تیغه (یا پشت آن) قرار داده شود تا مانع باز شدن تیغه و عملکرد صحیح آن نشود.

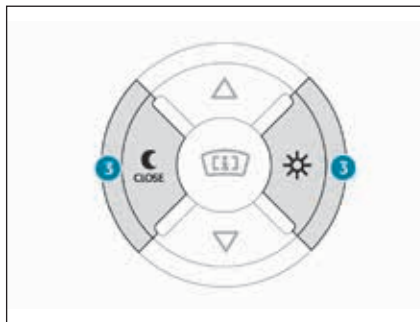

### تنظیم نور

هنگامی که موتور روشن است نور صفحه نمایش اطلاعات را با استفاده از دکمه‌های ۳ تنظیم کنید:  
 - دکمه خورشید برای افزایش نور،  
 - دکمه ماه برای کاهش نور.



### اخطار

در برخی شرایط شدید جوی (باران و/یا برف، نور شدید خورشید، ...) صفحه نمایش هدآپ ممکن است قابل استفاده نباشد یا به صورت موقت دچار اشکال شود. برخی عینکهای دودی ممکن است مانع خواندن اطلاعات شوند.

به منظور تمیز کردن تیغه، از یک پارچه تمیز، نرم (مانند پارچه مخصوص عینک یا پارچه‌های میکروفایبر) استفاده کنید. از پارچه‌های خشک و زیر یا محصولات شوینده یا حلال استفاده نکنید زیرا ممکن است تیغه را خراش داده یا به روکشهای غیر انعکاسی صدمه بزنند.

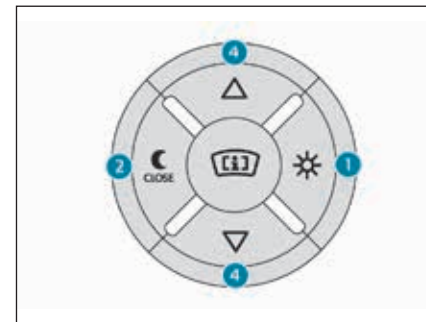

### فعال سازی/غیرفعال سازی

- هنگامی که موتور روشن است، دکمه ۱ را فشار دهید تا سیستم فعال شده و تیغه سر جای خود قرار گیرد  
 - دکمه ۲ را فشار داده و نگه دارید تا سیستم غیرفعال شده و تیغه جمع شود.  
 وضعیت فعال/غیرفعال ذخیره شده و در هنگام استارت مجدد بازگردانده می‌شود.

### تنظیم ارتفاع

- در هنگامی که موتور روشن است، صفحه نمایش را با استفاده از دکمه‌های ۴ در ارتفاع مطلوب تنظیم کنید:  
 - بالا برای حرکت دادن صفحه نمایش به سمت بالا،  
 - پایین برای حرکت دادن صفحه نمایش به سمت پایین.

حرکت با تایرهای کم باد مصرف سوخت را افزایش می‌دهد. 



### هشدار

فشارهای تایرهای خودرو را می‌توان بر روی برچسب فشارها مشاهده کرد فشارهای تایر باید هنگامی که تایرها سرد هستند (خودرو حداقل برای ۱ ساعت متوقف بوده است یا پس از حرکت به مقدار کمتر از ۶ مایل (۱۰ کیلومتر) در سرعت‌های متوسط) بازبینی شوند.

در غیر این صورت ۰/۳ بار به مقدار تعیین شده بر روی برچسب اضافه کنید.

برای کسب اطلاعات بیشتر در خصوص تشخیص علائم، از جمله برچسب فشار تایر به بخش مربوطه مراجعه کنید.



### هشدار

این سیستم نیاز با بازبینی منظم فشار تایرها (از جمله تایر یدکی) و قبل از مسافرت‌های طولانی را برطرف نمی‌کند. رانندگی با تایرهای کم باد تأثیرات نامطلوبی بر استقرار در جاده داشته، فاصله ترمز را افزایش داده و باعث استهلاک سریع تایرها مخصوصاً در شرایط دشوار (بار بالا در خودرو، سرعت بالا و فواصل طولانی) می‌شود.

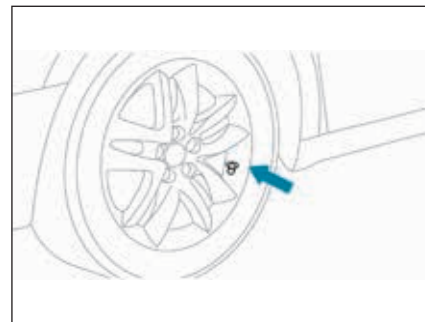

### تشخیص کم‌بادی تایر

سیستمی که به صورت خودکار فشار تایرها را در حین رانندگی بازبینی می‌کند. این سیستم به صورت پیوسته فشار چهار تایر را به محض حرکت خودرو مورد بازبینی قرار می‌دهد. یک حسگر فشار در سوپاپ هر تایر (به استثنای تایر زاپاس) قرار دارد. در صورت تشخیص افت فشار در یک یا چند تایر، سیستم هشدار را راه‌اندازی می‌کند.



### اخطار

سیستم تشخیص کم‌بادی تایر به عنوان کمکی برای راننده است و جایگزین مراقبت‌های لازم از جانب راننده نمی‌شود.

## هشدار کم بادی تایرها

این هشدار با روشن شدن ممتد این چراغ هشدار همراه با یک پیغام صوتی و بسته به نوع تجهیزات نمایش یک پیام اعلام می‌شود. در صورت وجود اشکال در یکی از تایرها، علامت یا پیامی مطابق با نوع تجهیزات ظاهر می‌شود تا اشکال مشخص شود.

- سرعت را کاهش داده، از حرکت ناگهانی فرمان یا ترمزهای شدید اجتناب کنید.
- در سریعترین زمانی که خطری در پی ندارد خودرو را متوقف کنید.
- اگر کمپرسور دارید، (به عنوان مثال آن که در کیت پنچرگیری موقت وجود دارد) فشار چهار تایر را در هنگامی که سرد هستند بازبینی کنید. اگر بازبینی فشار تایرها در آن زمان امکان‌پذیر نباشد، با دقت و با سرعت کم رانندگی کنید.

یا

- در صورت پنچری، از کیت پنچرگیری موقت یا چرخ یدکی (بسته به نوع تجهیزات) استفاده کنید.



## هشدار

تشخیص افت فشار همواره منجر به تغییر شکل مشهودی در تایر نمی‌شود. تنها به بازبینی چشمی اکتفا نکنید.



## اخطار

این هشدار تا زمانی که تایر یا تایرهای مربوطه پرابدا، تعمیر یا تعویض شوند ادامه دارد. چرخهای یدکی (نوع فشرده یا رینگ فولادی) مجهز به حسگر نیستند.



## اشکال در عملکرد

چشم‌کزدن و روشن شدن ممتد چراغ هشدار کم‌بادی همراه با روشن شدن چراغ هشدار سرویس بیانگر وجود اشکال در سیستم است.



## SERVICE

در این صورت بازبینی مشاهده فشار تایرها تضمین نمی‌شود.

این هشدار همچنین هنگامی نمایش داده می‌شود که یک یا چند عدد از چرخها به حسگر مجهز نباشند (به عنوان مثال چرخهای نوع فشرده یا رینگ فولادی)



## اخطار

به یکی از نمایندگی‌های مجاز منتخب ایکاپ مراجعه کنید تا سیستم را مورد بازبینی قرار دهند، یا چرخ اصلی را که به سنسور مجهز است، پس از پنچرگیری مجدداً نصب کنید.



## هشدار

هرگونه عملیات تعویض یا تعمیر بر روی چرخهای مجهز به این سیستم باید توسط نمایندگی‌های مجاز منتخب ایکاپ انجام شوند. اگر پس از تعویض تایر، یکی از چرخها توسط سیستم تشخیص داده نشوند (به عنوان مثال تایرهای مناسب برای برف)، باید سیستم را توسط یکی از نمایندگی‌های مجاز منتخب ایکاپ به تنظیمات اولیه بازگردانید.



## اطلاعات صفحه نمایش نشانگر ابزار

اطلاعات برنامه‌ریزی شده در صفحه نمایش نشانگر ابزار کنار هم دسته‌بندی شده‌اند.

۶



## اخطار

این اطلاعات همچنین بر روی صفحه نمایش هدآپ نمایش داده می‌شوند.  
برای کسب اطلاعات بیشتر، به بخش صفحه نمایش هدآپ مراجعه شود.



- A. نمایشگر روشن/توقف محدودکننده سرعت  
B. نمایشگر انتخاب وضعیت محدودکننده سرعت  
C. مقدار سرعت برنامه‌ریزی شده

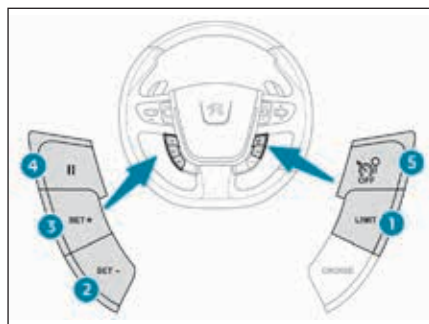

## کنترل‌های روی فرمان

۱. دکمه انتخاب وضعیت محدودکننده سرعت
۲. دکمه کاهش سرعت برنامه‌ریزی شده
۳. دکمه افزایش سرعت برنامه‌ریزی شده
۴. تعلیق / بازگرداندن محدودکننده سرعت
۵. دکمه خاموش محدودکننده سرعت

## محدودکننده سرعت

سیستمی که مانع تجاوز سرعت خودرو از سرعت برنامه‌ریزی شده توسط راننده می‌شود.  
هنگامی که به محدوده سرعت برنامه‌ریزی شده می‌رسید، فشار دادن پدال گاز دیگر تأثیری ندارد مگر اینکه محکم فشار داده شود، که این امر اجازه می‌دهد موقتاً از سرعت برنامه‌ریزی شده تجاوز کنید.  
برای بازگشتن به سرعت برنامه‌ریزی شده، فقط با رها کردن پدال گاز، سرعت خود را تا سرعتی کمتر از سرعت برنامه‌ریزی شده کاهش دهید.

محدودکننده سرعت به صورت دستی روشن می‌شود: این سیستم مستلزم سرعت حداقل ۲۰ مایل بر ساعت (۳۰ کیلومتر بر ساعت) است.  
محدودکننده سرعت با استفاده از کنترل به صورت دستی خاموش می‌شود.  
سرعت برنامه‌ریزی شده هنگامی که سوئیچ استارت خاموش می‌شود، در حافظه باقی می‌ماند.



## اخطار

محدودکننده سرعت، تحت هیچ شرایطی نمی‌تواند، جایگزین نیاز به رعایت محدوده‌های سرعت شده و نمی‌تواند جایگزین نیاز به اجرای مقررات و احساس مسئولیت از جانب راننده شود.

**خاموش کرن / بازگشت به شرایط عادی**

- دکمه ۵ را فشار دهید تا محدودکننده سرعت غیرفعال شود.

**اشکال در عملکرد**

در صورت اشکال در محدودکننده سرعت، سرعت نمایش داده شده پاک شده و به جای آن خطوط تیره به صورت چشمک‌زن نمایش داده می‌شوند. سیستم را توسط یکی از نمایندگی‌های مجاز منتخب ایکاپ مورد بازبینی قرار دهید.

**هشدار**

در سرپایینهای تند یا در صورت شتاب‌گیری سریع، محدودکننده سرعت قادر به جلوگیری از عبور خودرو از سرعت برنامه‌ریزی شده نخواهد بود. استفاده از زیرپایه‌هایی که مورد تأیید پژو نباشند می‌تواند اثر نامطلوبی بر عملکرد معمول پدال گاز داشته و مانع عملکرد محدودکننده سرعت خودرو شود.

زیرپایه‌های مورد تأیید پژو یک نقطه اتصال سوم در محدوده پدالها دارند که مانع تداخل آنها با پدالها می‌شود.

+ یا - ۵ مایل بر ساعت (کیلومتر بر ساعت) فشار دادن طولانی

- فواصل + یا - ۵ مایل بر ساعت (کیلومتر بر ساعت) نگه‌داشتن دکمه.

- با فشار دادن دکمه ۴ محدودکننده سرعت را روشن کنید.

با فشار دادن دکمه ۴ محدودکننده سرعت را متوقف کنید: صفحه نمایش با نمایش علامت Pause متوقف شدن این سیستم را اعلام می‌کند.

با فشار دادن مجدد دکمه ۴ محدودکننده سرعت را مجدداً روشن کنید.

**عبور از سرعت برنامه‌ریزی شده**

فشار دادن پدال گاز برای عبور از سرعت برنامه‌ریزی شده هیچ تأثیری نخواهد داشت مگر اینکه پدال گاز را محکم به میزانی بیشتر از حد مقاومت پدال فشار دهید. محدودکننده سرعت به صورت موقت غیرفعال شده و سرعت برنامه‌ریزی شده که همچنان نمایش داده می‌شود، چشمک خواهد زد.

بازگشت به سرعت برنامه‌ریزی شده از طریق کاهش سرعت خواسته یا ناخواسته، به صورت خودکار چشمک‌زدن سرعت برنامه‌ریزی شده را متوقف می‌کند.

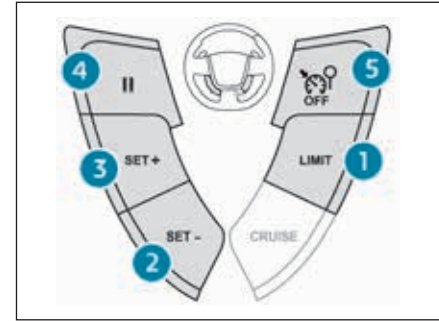
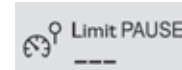
**برنامه‌ریزی**

۱ - را فشار دهید، وضعیت محدود کننده سرعت فعال شده ولی در حالت توقف باقی می‌ماند.

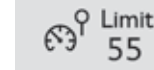

به منظور تعیین سرعت لازم نیست که محدودکننده سرعت را روشن کنید.



- با فشار دادن دکمه‌های ۲ یا ۳ مقدار سرعت را انتخاب کنید، (به عنوان مثال ۵۵ مایل بر ساعت (۹۰ کیلومتر بر ساعت)).

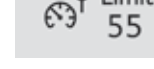

می‌توانید با استفاده از

دکمه‌های ۲ و ۳ سرعت برنامه‌ریزی شده را تغییر دهید: + یا - ۱ مایل بر ساعت (کیلومتر بر ساعت) فشار دادن کوتاه

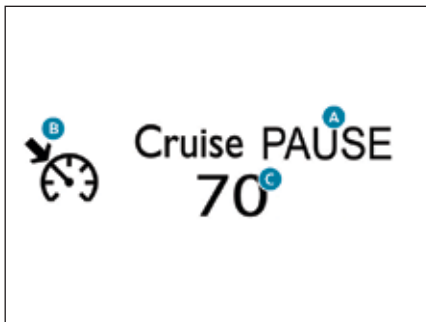

### اطلاعات صفحه نمایش نشانگر ابزار

اطلاعات برنامه‌ریزی شده در صفحه نمایش نشانگر ابزار کنار هم دسته‌بندی شده‌اند.



### اخطار

ایمن اطلاعات همچنین بر روی صفحه نمایش هدآپ نمایش داده می‌شوند.  
برای کسب اطلاعات بیشتر، به بخش صفحه نمایش هدآپ مراجعه شود.



- A. نمایشگر روشن/توقف کنترل کروز
- B. نمایشگر انتخاب وضعیت کنترل کروز
- C. مقدار سرعت برنامه‌ریزی شده

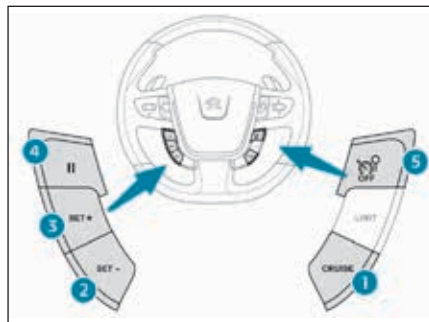

### کنترل‌های روی فرمان

۱. دکمه انتخاب وضعیت کنترل کروز
۲. دکمه کاهش سرعت برنامه‌ریزی شده
۳. دکمه افزایش سرعت برنامه‌ریزی شده
۴. دکمه تعلیق/ازسرگیری کنترل کروز
۵. دکمه خاموش کنترل کروز



### اخطار

سیستم کنترل کروز، تحت هیچ شرایطی نمی‌تواند، جایگزین نیاز به رعایت محدوده‌های سرعت شده و نمی‌تواند جایگزین نیاز به اجرای مقررات و احساس مسئولیت از جانب راننده شود.

### برنامه‌ریزی

سیستمی که به صورت خودکار سرعت خودرو را در مقدار برنامه‌ریزی شده توسط راننده، بدون نیاز به اقدامی بر روی پدال گاز نگه می‌دارد.

سیستم کنترل کروز به صورت دستی روشن می‌شود: این سیستم مستلزم حداقل سرعت ۲۵ مایل بر ساعت (۴۰ کیلومتر بر ساعت) و درگیر شدن دنده‌های زیر است:

- دنده چهار یا بالاتر در مدل‌های دنده دستی،
- دنده دو یا بالاتر در مدل‌های دنده اتوماتیک،
- دنده D در مدل‌های دنده اتوماتیک

سیستم کنترل کروز به صورت دستی، با فشار دادن ترمز یا کلاچ یا راه‌اندازی سیستم ESC به دلایل ایمنی، خاموش می‌شود.

می‌توان با فشار دادن پدال گاز به صورت موقت از سرعت برنامه‌ریزی شده تجاوز کرد. برای بازگشت به سرعت برنامه‌ریزی شده، فقط پدال گاز را رها کنید.

خاموش کردن سوئیچ استارت مقدار سرعت برنامه‌ریزی شده را لغو می‌کند.



## اشکال در عملکرد



در صورت اشکال در کنترل کروز، سرعت نمایش داده شده پاک شده و به جای آن خطوط تیره به صورت چشمک‌زن نمایش داده می‌شوند. سیستم را توسط یکی از نمایندگی‌های مجاز منتخب ایکاپ مورد بازبینی قرار دهید.



## هشدار

هنگامی که کنترل کروز روشن می‌شود، اگر دست خود را روی یکی از دکمه‌های تغییر سرعت برنامه‌ریزی شده نه دارید: این امر ممکن است باعث تغییر بسیار ناگهانی سرعت خودرو شود. از سیستم کنترل کروز در جاده‌های لغزنده یا ترافیک سنگین استفاده نکنید.

در سرپایینه‌های تند، سیستم کنترل کروز قادر به جلوگیری از عبور خودرو از سرعت برنامه‌ریزی شده نخواهد بود. به منظور اجتناب از خطر گیر کردن پدالها:

- مطمئن شوید که زیرپایه‌ها سر جای خود قرار گرفته‌اند،
- هرگز یک زیرپایه را روی یک زیرپایه دیگر نصب نکنید.

طولانی

- فواصل + یا - ۵ مایل بر ساعت (کیلومتر بر ساعت) نگه داشتن دکمه.

- با فشار دادن دکمه ۴ کنترل کروز را متوقف کنید: صفحه نمایش تعلیق سیستم را با نشان دادن علامت Pause تأیید می‌کند.

- با فشار دادن مجدد دکمه ۴ کنترل کروز را مجدداً روشن کنید.

## عبور از سرعت برنامه‌ریزی شده

عبور خواسته یا ناخواسته از سرعت برنامه‌ریزی شده منجر به چشم‌زدن این سرعت بر روی صفحه نمایش می‌شود.

از طریق کاهش سرعت به صورت خواسته یا ناخواسته به سرعت برنامه‌ریزی شده باز خواهید گشت که این امر به صورت خودکار چشم‌زدن سرعت یا متوقف خواهد کرد.

## خاموش کردن/از سرگیری رانندگی معمولی

- دکمه ۵ را فشار دهید؛ وضعیت کنترل کروز غیرفعال شده. صفحه نمایش به وضعیت ثبت مسافت باز می‌گردد.

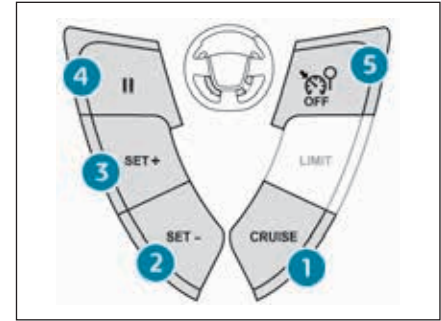

## برنامه‌ریزی

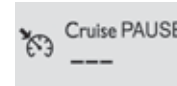

۱ - را فشار دهید، وضعیت کنترل کروز فعال شده ولی در حالت توقف باقی می‌ماند.



- با گاز دادن تا سرعت مورد نظر، سرعت برنامه‌ریزی شده را تعیین کنید، سپس دکمه ۲

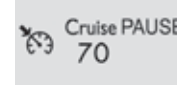

یا ۳ را فشار دهید. (به عنوان مثال ۷۰ مایل بر ساعت (۱۱۰ کیلومتر بر ساعت)).



می‌توانید با استفاده از دکمه‌های ۲ و ۳ سرعت برنامه‌ریزی شده را تغییر دهید:

+ یا - ۱ مایل بر ساعت (کیلومتر بر ساعت) فشار دادن کوتاه

+ یا - ۵ مایل بر ساعت (کیلومتر بر ساعت) فشار دادن



به منظور انتخاب یکی از سرعت‌های داخل حافظه:

- دکمه + یا - را فشار داده و نگه-

دارید؛ سیستم در نزدیکترین سرعت ثبت شده در حافظه متوقف خواهد شد.

- دکمه + یا - را مجدداً فشار داده و نگه‌دارید تا یکی دیگر از سرعت‌های حافظه را انتخاب کنید.

سرعت و وضعیت سیستم (خاموش/روشن) در نشانگر ابزار نمایش داده می‌شود.

### انتخاب

- Activation را انتخاب کنید تا سرعت‌های ثبت شده در حافظه را استفاده کنید.

- یکی از سرعت‌های M1 تا M5 را که قصد استفاده از آن را دارید انتخاب کنید.

- نشانگر را بر روی مقدار مورد نظر برده سپس CONFIG را فشار دهید تا اصلاح شود.

- OK را انتخاب کرده و تأیید کنید تا اصلاحات ذخیره‌سازی شوند.

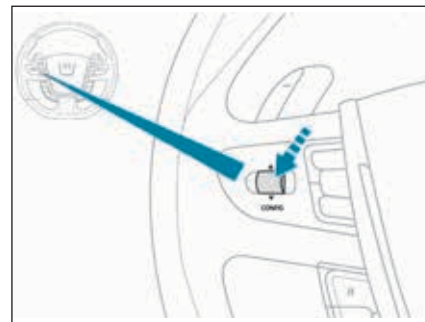

### ثبت کردن سرعتها در حافظه

این عملیات ثبت سرعت در حافظه هم به محدودکننده سرعت مربوط می‌شود و هم به کنترل کروز.

### عملکرد

می‌توانید تا ۵ سرعت را در حافظه سیستم ثبت کنید. به صورت پیش فرض، برخی سرعتها قبلاً در حافظه ثبت شده‌اند.

- در صفحه نمایش نشانگر ابزار با فشار دادن دکمه CONFIG به منوی اصلی بروید.

- منوی Vehicle parameters را انتخاب کرده و تأیید کنید.

- خط Driving Assistance را انتخاب کرده و تأیید کنید.

- خط Speeds memorized را انتخاب کرده و تأیید کنید.



### هشدار

به عنوان یک مسأله ایمنی، راننده باید این عملیات را هنگامی که خودرو ساکن است با استفاده از صفحه نمایش نشانگر ابزار انجام دهد. این عملیات تنها هنگامی که خودرو ساکن است امکان‌پذیر است.



### دستیار بصری

این سیستم با نمایش ستون‌هایی در صفحه که به تدریج به خودرو نزدیکتر می‌شوند، مکمل پیغام صوتی است. هنگامی که مانع بسیار نزدیک شود، علامت خطر در صفحه نمایش ظاهر می‌شود.

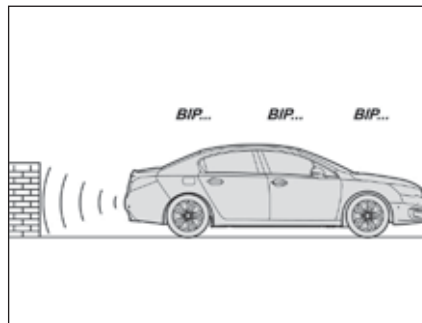

### حسگرهای پارک عقب

این سیستم با درگیر کردن دنده عقب روشن می‌شود. این امر از طریق یک پیغام صوتی اعلام می‌شود. سیستم هنگامی که از دنده عقب خارج شدید، خاموش خواهد شد.

### دستیار صوتی

اطلاعات مجاورت از طریق یک پیغام صوتی تکرار شونده مشخص می‌شود که دفعات تکرار آن با نزدیکتر شدن خودرو به مانع افزایش می‌یابد. صدای پخش شده از اسپیکر (راست یا چپ) نشان می‌دهد که مانع در کدام جهت واقع شده است. هنگامی که فاصله بین خودرو و مانع از حدود سی سانتیمتر کمتر شود، پیغام صوتی ممتد خواهد شد.

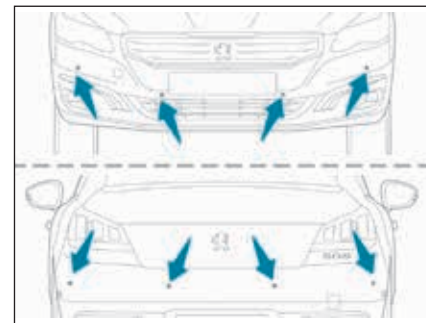

### حسگرهای پارک

این سیستم نزدیک شدن خودرو به یک مانع (فرد، خودرو، درخت، درب ورود و ...) را که در محدوده تشخیص حسگرهای تعبیه شده در سپر قرار می‌گیرند، مشخص می‌کند.

انواع خاصی از موانع (تیرکها، علائم مخروطی راه و ...) که در ابتدا تشخیص داده شده‌اند، در پایان حرکت اگر در نقطه کور محدوده دید حسگرها قرار گیرند، دیگر تشخیص داده نخواهند شد.



### هشدار

این سیستم تحت هیچ شرایطی نمی‌تواند جای مراقبت لازم از جانب راننده را بگیرد.

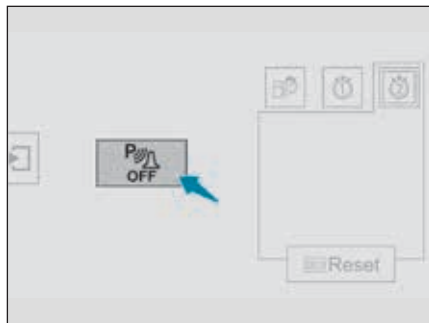

### اشکال در عملکرد

در صورت وجود اشکال در عملکرد سیستم،  
**SERVICE** هنگامی که دنده عقب درگیر می‌شود، چراغ هشدار در نشانگر ابزار

نمایش داده شده و/یا پیامی بر روی صفحه همراه با یک پیغام صوتی (بوق کوتاه) ظاهر می‌شود.  
 با یکی از نمایندگی‌های مجاز منتخب ایکاپ تماس بگیرید.

در شرایط جوی نامناسب، اطمینان حاصل کنید که حسگرها با گل و لای، یخ یا برف پوشیده نشده‌اند. هنگامی که دنده عقب درگیر می‌شود، یک پیغام صوتی (بوق بلند) نشان می‌دهد که حسگرها ممکن است کثیف باشند.

برخی منابع صوت (موتورسیکلتها، کامیونها، دریل‌های پنوماتیک و ...) ممکن است باعث فعال شدن پیغامهای صوتی سیستم حسگر پارک شوند.



### غیرفعال‌سازی/فعال‌سازی حسگرهای پارک جلو و عقب

با سیستم صوتی یا برای مدل‌های HYbrid4 با صفحه لمسی این کارکرد با فشار دادن این دکمه غیرفعال می‌شود. چراغ نمایشگر روی دکمه روشن می‌شود. فشار دادن مجدد این دکمه این کارکرد را مجدداً فعال می‌کند. چراغ نمایشگر روی دکمه خاموش خواهد شد.



### اخطار

این کارکرد در صورتی که یک تریلر یا حامل دوچرخه بر روی خودرو نصب شود (برای خودروهای مجهز به میل یدک‌کش یا حامل دوچرخه توصیه شده توسط نمایندگی‌های مجاز منتخب ایکاپ) به صورت خودکار غیرفعال خواهد شد.



### اخطار

صدای پخش شده از اسپیکر (جلو یا عقب) نشان می‌دهد که مانع در جلو است یا عقب.



### هشدار

این سیستم به منظور ارتقای ایمنی در حین رانندگی طراحی شده است و تحت هیچ شرایطی جایگزین استفاده راننده از آینه‌های عقب و آینه‌های بغل نمی‌شود. مسئولیت پایش مستمر جریان عبور خودروها، به منظور برآورد فاصله و سرعت‌های سایر خودروها و پیش‌بینی حرکات آنها قبل از تصمیم‌گیری نسبت به تعویض خط برعهده راننده است.

سیستم حسگر نقطه کور هرگز جای مراقبت‌های لازم از جانب راننده را نمی‌گیرد.

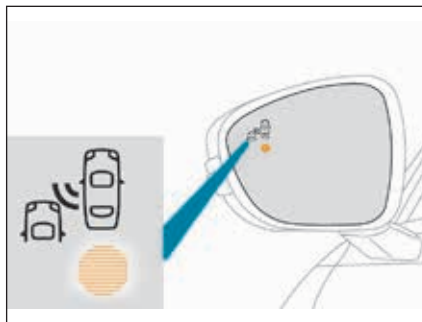

در موارد زیر یک چراغ هشدار در آینه بغل در جهت مورد بحث ظاهر می‌شود:

- به صورت فوری، در زمانی که از شما سبقت می‌گیرند،
- هنگام سبقت آرام از یک خودرو پس از یک ثانیه تأخیر.

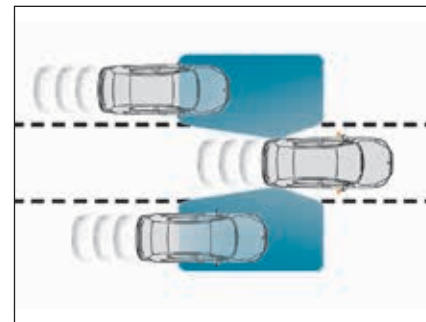

### سیستم پایش نقطه کور

این سیستم کمکی راننده حضور خودروهای دیگر را در زاویه نقطه کور خودرو (مناطق که راننده امکان دیده آنها را ندارد) را به محض اینکه خطری در پی داشته باشد هشدار می‌دهد.

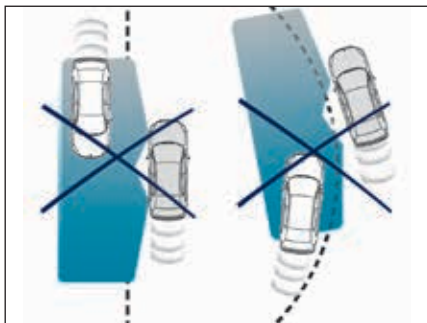

در شرایط زیر هیچگونه هشداري داده نخواهد شد:

- در صورت وجود اشیاء ثابت (خودروهای پارک، حائلها، چراغ‌های خیابانی، علائم جاده و ...)
- در هنگامی که خودروها در جهت عکس حرکت می‌کنند،
- حرکت بر روی جاده‌های پرپیچ و خم یا پیچهای تند.

- در هنگام روشن کردن سوئیچ استارت یا روشن شدن موتور، این دکمه را فشار دهید تا این سیستم فعال شود؛ چراغ هشدار روشن خواهد شد.

حسگرهای تعبیه شده در سپرهای جلو و عقب نقاط کور را مورد پایش قرار می‌دهند. به محض اینکه یک خودرو - سواری، کامیون، موتور - تشخیص داده شود، هشداري در قالب یک چراغ هشدار که در آینه بغل در سمت مورد نظر روشن می‌شود، اعلام می‌شود.

بدین منظور شرایط زیر باید برآورده شوند:

- کلیه خودروها باید در یک جهت حرکت کنند،
- سرعت خودرو بین ۷ و ۷۵ مایل بر ساعت (۱۲ تا ۱۴۰ کیلومتر بر ساعت)، باشد،
- هنگامی که از یک خودرو سبقت می‌گیرید، اختلاف سرعت شما کمتر از ۱۵ مایل بر ساعت (۲۵ کیلومتر بر ساعت)، باشد،
- جریان ترافیک باید معمولی باشد،
- در جابجاییهای مربوط به سبقت، اگر عملیات سبقت طولانی باشد و خودرویی که از آن سبقت می‌گیرید در نقطه کور باقی بماند،
- بر روی یک جاده مستقیم یا با انحنای ملایم رانندگی می‌کنید،
- خودرو یک تریلر یا کاراوان را به یدک نمی‌کشد ...

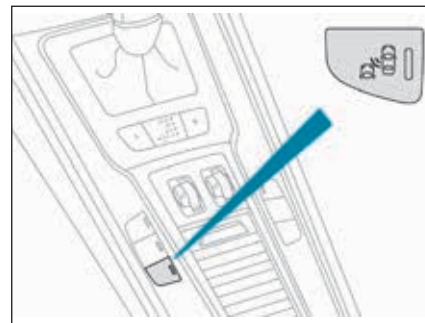

عملکرد

با سیستم صوتی برای مدل Hybrid4



با صفحه لمسی

**اشکال در عملکرد**

در صورت وجود اشکال، چراغ هشداری بر روی دکمه چشمک زده و خاموش می‌شود.



برای غیرفعال‌سازی سیستم، این دکمه را مجدداً فشار دهید؛ چراغ هشدار خاموش خواهد شد.



وضعیت سیستم در هنگام خاموش کردن سوئیچ استارت در حافظه باقی می‌ماند.

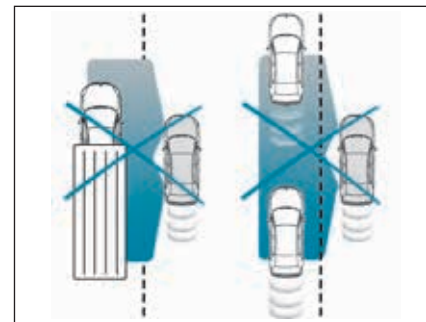

- هنگام سبقت گرفتن (یا مورد سبقت قرار گرفتن) خودروهای بسیار بلند کامیون، اتوبوس ... که همزمان در زاویه عقب نقطه کار تشخیص داده شده و در حوزه دید جلوی راننده نیز وجود دارد،
- در ترافیک‌های سنگین: خودروهای تشخیص داده شده در جلو و عقب با یک کامیون یا شیء ثابت اشتباه گرفته می‌شوند،
- در موارد سبقت سریع.

۶

**اخطار**

این سیستم در برخی شرایط جوی (باران، تگرگ و ...) ممکن است دچار تداخل شود. مخصوصاً حرکت بر روی سطوح خیس یا حرکت از یک منطقه خشک به یک منطقه خیس ممکن است باعث هشدارهای نادرست شود. (به عنوان مثال، وجود مه حاصل از قطرات آب در زاویه نقطه کور به عنوان یک خودرو تفسیر می‌شود). در شرایط جوی بد یا زمستانی، مطمئن شوید که سنسورها با گل و لای، یخ یا برف پوشیده نشوند. مراقب باشید که روی منطقه هشدار را در آینه‌های بغل یا محدوده تشخیص را در سپرهای جلو و عقب با برچسب یا سایر اشیاء نپوشانید؛ این موارد ممکن است مانع عملکرد صحیح سیستم شوند.

**اخطار**

این سیستم به صورت خودکار در هنگام یدک‌کشی با میله یدک‌کشی مورد تأیید نمایندگی‌های مجاز منتخب ایکاب غیرفعال می‌شود.

باز کردن درب موتور باعث می‌شود که صفحه نمایش ناپدید شود.



### اخطار

به صورت منظم دوربین دنده عقب را با استفاده از یک پارچه نرم، خشک و تمیز کنید.

### شستشو با واترجت فشار بالا

در هنگام شستن خودرو، نوک شلنگ واترجت را تا ۳۰ سانتیمتری اطراف لنز دوربین نزدیک نکنید.

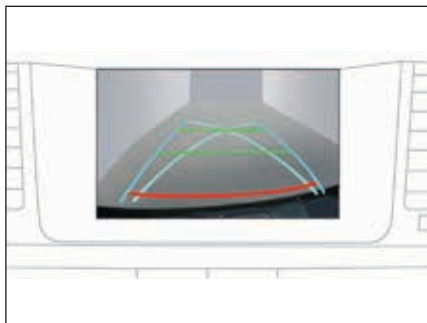

خطوط آبی نشان‌دهنده جهت کلی خودرو است. (اختلاف آنها متناسب با عرض خودرو بدون احتساب آینه‌ها است) خطوط قرمز نشان‌دهنده فاصله حدود ۳۰ سانتیمتر اطراف لبه سپر عقب خودرو است. خطوط سبز نشان‌دهنده حدود ۱ تا ۲ متر اطراف لبه سپر عقب خودرو است.



### اخطار

نمایش خطوط راهنما که بر روی تصویر قرار می‌گیرند به حرکات کمک می‌کنند. این راهنماها در قالب خطوطی نمایش داده می‌شوند که به عنوان خطوط روی زمین علامت خورده‌اند و اجازه نمی‌دهند که موقعیت خودرو نسبت به موانع بلند (به عنوان مثال: سایر خودروها و ...) تعیین شود.

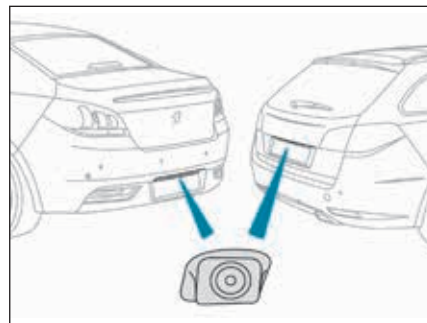

### دوربین دنده عقب

دوربین دنده عقب به صورت خودکار هنگامی که دنده عقب درگیر می‌شود، فعال می‌گردد. بسته به مدل خودرو، تصویری بر روی صفحه لمسی یا نشانگر ابزار نمایش داده می‌شود. کارکرد دوربین دنده عقب مکمل دستیار پارک است.



### اخطار

دوربین دنده عقب تحت هیچ شرایطی نمی‌تواند جایگزین مراقبت و مسئولیت راننده باشد.



### اخطار

معمولاً بخشی از شماره پلاک خودرو زیر صفحه مشاهده می‌شود.







اطلاعات کاربردی

- نازل را داخل کرده و به صورت کامل آن را (با فشار دادن سوپاپ یک طرفه A) فشار دهید.
- مخزن را پر کنید. پس از سومین دفعه قطع نازل به پر کردن سوخت ادامه ندهید زیرا ممکن است باعث بروز اشکال شود.
- درپوش مخزن را مجدداً با یک چهارم دور چرخاندن آن به سمت راست جا بزنید.
- درب مخزن را فشار دهید تا بسته شود.

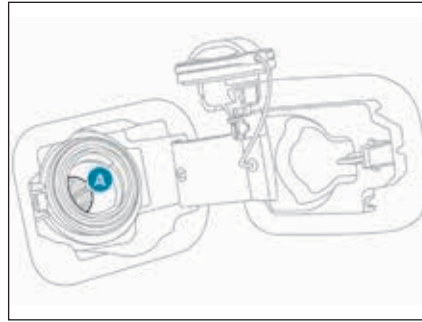

خودرو شما به یک میدل کاتالیزوری مجهز است که دستگاهی است که به کاهش سطح انتشار موارد مضر از طریق دود آگزوز کمک می‌کند. برای موتورهای بنزینی، باید تنها از بنزین بدون سرب استفاده کنید. گلوبی مخزن سوخت باریکتر است که تنها نازل‌های بنزینی را قبول می‌کند.

### سوخت‌گیری

پر کردن مخزن سوخت باید حداقل به مقدار ۵ لیتر باشد تا در نمایشگر سطح سوخت ثبت شود. باز کردن درب مخزن ممکن است منجر به هجوم آوردن هوا به داخل مخزن شود این خلأ ایجاد شده کاملاً عادی است و ناشی از آب‌بندی سیستم سوخت است. - مراقب باشید که پمپ بنزینی را انتخاب کنید که نوع سوخت مناسب را برای موتور خودرو شما عرضه می‌کند. (یک برچسب یادآوری در داخل درب مخزن وجود دارد.)

- درپوش مخزن را با یک چهارم دور چرخاندن آن به سمت راست باز کنید.
- درپوش مخزن را برداشته و در جای مخصوص خود (بر روی درب مخزن) آویزان کنید.



### هشدار

اگر سوخت نامناسب وارد مخزن خودرو کرده‌اید، باید قبل از استارت زدن موتور، مخزن را تخلیه کرده و سوخت مناسب را وارد مخزن نمایید.

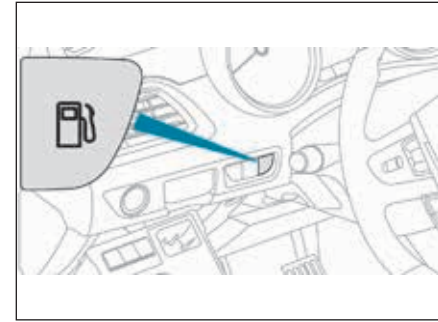

### مخزن سوخت

ظرفیت مخزن: حدود ۷۲ لیتر (یا ۵۵ لیتر بسته به مدل خودرو) باز کردن

- کلید را فشار دهید. این کنترل برای چند دقیقه پس از خاموش کردن موتور فعال می‌ماند. در صورت نیاز سوئیچ استارت را مجدداً روشن کنید تا آن را فعال نمایید.



### هشدار

در سیستم توقف و استارت، هرگز در وضعیت توقف سوخت‌گیری نکنید؛ باید سوئیچ استارت را با کلید خاموش کنید، یا دکمه توقف/استارت را در صورتی که خودرو شما مجهز به سیستم ورود و استارت بدون کلید باشد، خاموش کنید.

### سفرهای خارجی

از آنجا که نازل‌های پمپ سوخت دیزل ممکن است در سایر کشورها متفاوت باشد، وجود دستگاه جلوگیری از سوخت نامناسب ممکن است باعث شود سوخت‌گیری غیرممکن شود.

تمام خودروهای دیزل به دستگاه جلوگیری از سوخت نامناسب مجهز نیستند، بنابراین در سفرهای خارجی توصیه می‌شود که از طریق نمایندگی‌های مجاز منتخب ایکاپ بازمینی کنید که آیا خودرو شما برای پمپ‌های سوخت کشوری که قصد سفر به آن را دارید مناسب است یا خیر.

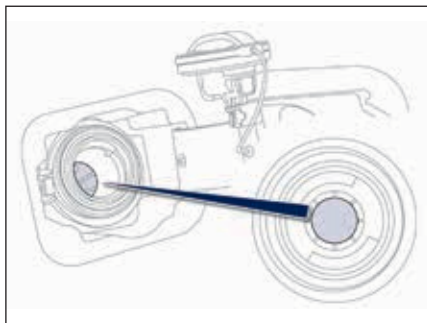

### سیستم جلوگیری از سوخت نامناسب

این سیستم یک دستگاه مکانیکی است که مانع پر کردن مخزن خودرو دیزل از بنزین می‌شود. این سیستم خطر آسیب دیدن موتور را در نتیجه پر کردن سوخت نامناسب رفع می‌کند.

دستگاه جلوگیری از سوخت نامناسب در گلوبی پرکن مخزن تعبیه شده است که پس از برداشت درپوش مخزن قابل مشاهده است.

هنگامی که نازل بنزین به داخل گلوبی پرکن مخزن خودرو دیزل وارد می‌شود، با تیغه برخورد می‌کند. این سیستم همچنان بسته باقی می‌ماند تا از وارد شدن سوخت نامناسب جلوگیری کند.

**برای وارد کردن نازل فشار نیاورید، بلکه یک نازل پرکن سوخت دیزل را به کار ببرید.**

### پایین بودن سطح سوخت

هنگامی که سطح سوخت مخزن کم باشد، این چراغ هشدار در نشانگر ابزار همراه با یک هشدار صوتی و پیامی در صفحه نمایش نشانگر ابزار روشن خواهد شد.



اولین باری که این چراغ روشن می‌شود، حدود ۷ لیتر سوخت در مخزن باقی مانده است. باید در اسرع وقت مخزن سوخت را پر کنید تا بنزین تمام نکند.

### سیستم قطع سوخت

خودرو شما به یک دستگاه ایمنی مجهز است که در صورت تصادف تأمین سوخت خودرو را قطع می‌کند.



### اخطار

می‌توان از یک قوطی سوخت برای پر کردن مخزن استفاده کرد ولی این کار باید آهسته انجام شود. به منظور تضمین جریان مناسب سوخت، نازل قوطی سوخت را در تماس مستقیم با تیغه دستگاه جلوگیری از سوخت نامناسب قرار ندهید.



### سوخت‌های مورد استفاده برای موتورهای بنزینی

موتورهای بنزینی با سوخت‌های آلی بنزینی نوع E10 (حاوی ۱۰٪ اتانول) که با استانداردهای EN 228 و EN 15376 اروپا مطابقت دارند، سازگار هستند.

سوخت‌های نوع E85 (حاوی ۸۵٪ اتانول) صرفاً برای خودروهایی کنارگذاشته می‌شوند که برای استفاده این نوع سوخت بازاریابی می‌شوند. (خودروهای BioFlex) کیفیت اتانول باید با استاندارد EN 15293 اروپا مطابقت داشته باشد.

### سوخت‌های مورد استفاده برای موتورهای دیزل

موتورهای دیزل با سوخت‌های آلی موجود در پمپها سازگار هستند که استانداردهای کنونی و آتی اروپایی زیر را برآورده کنند:

- سوخت دیزلی که استاندارد EN 590 را برآورده می‌کند در ترکیب با سوخت آلی که استاندارد EN 14214 را برآورده می‌کند.

- سوخت دیزلی که استاندارد EN 16734 را برآورده می‌کند در ترکیب با سوخت آلی که استاندارد EN 14214 را برآورده می‌کند. (احتمالاً حاوی بالغ بر ۱۰٪ استر متیل اسید چرب)

- سوخت دیزل پارافینیک که استاندارد EN 15940 را برآورده می‌کند، در ترکیب با سوخت آلی که استاندارد EN 14214 را برآورده می‌کند. (احتمالاً حاوی بالغ بر ۷٪ استر متیل اسید چرب)

استفاده از سوخت‌های B20 یا B30 که استاندارد EN 16709 را برآورده می‌کنند در موتورهای دیزل امکان‌پذیر است. در هر حال، این استفاده حتی به صورت موردی، مستلزم رعایت دقیق شرایط سرویس ویژه است که در بخش شرایط سخت ذکر شده‌اند.

برای کسب اطلاعات بیشتر با یکی از نمایندگی‌های مجاز منتخب ایکاپ تماس بگیرید.

استفاده از سایر انواع سوخت (آلی) (روغنهای گیاهی یا حیوانی، خالص یا رقیق شده، سوخت خانگی و ...) اکیدا ممنوع است. (خطر آسیب دیدن موتور و سیستم سوخت)

تنها استفاده از افزودنیهای سوختی که استاندارد B715000 را برآورده می‌کنند، مجاز است.



**توصیه‌های مربوط به نصب**

- اگر لازم باشد که حین سفر زنجیر چرخ نصب کنید، خودرو را بر روی یک زمین مسطح در کنار جاده متوقف کنید.

- ترمز دستی را کشیده و جلوی کلیه چرخها بلوک قرار دهید تا از حرکت آنها جلوگیری شود.

- زنجیرها را طبق دستورالعمل سازنده نصب کنید.

- به نرم حرکت کرده و برای چند لحظه بدون اینکه از سرعت ۳۰ مایل بر ساعت (۵۰ کیلومتر بر ساعت) تجاوز کنید، حرکت کنید.

- خودرو را متوقف کرده و بازبینی کنید که زنجیره چرخ به صورت صحیح محکم شده است.

به قوانین اجرایی در کشور خود در خصوص استفاده از زنجیره چرخ و حداکثر سرعت مجاز توجه کنید.

تنها از زنجیره‌هایی استفاده کنید که جهت نصب بر روی چرخ تجهیز شده به خودرو طراحی شده‌اند.

نوع زنجیر	سایز اصلی تایر
حداکثر سایز اتصال: ۹ میلی‌متر	215/60R16
	215/55R17
	225/55R17
نمی‌توان بر روی آنها زنجیر نصب کرد.	135/80R18
	235/45/R18
	235/40R19
	245/45R18

در شرایط زمستانی، زنجیرهای چرخ قدرت کشش و همچنین رفتار خودرو را در هنگام ترمز گرفتن بهبود می‌بخشد.

**اخطار**

زنجیرهای چرخ تنها باید به چرخهای جلو نصب شوند. این زنجیرها هرگز نباید به چرخهای یدکی نوع فشرده نصب شوند.

**اخطار**

از رانندگی با زنجیر چرخ بر روی جاده‌های که بدون برف است اجتناب کنید تا به تایرها و سطح جاده آسیب وارد نشود. اگر خودرو شما به چرخهای آلایژی مجهز است، بازبینی کنید که هیچیک از بخشهای زنجیر و اتصالات آن با رینگ چرخ در تماس نباشد.

**اخطار**

برای کسب اطلاعات بیشتر در خصوص زنجیرهای چرخ با یکی از نمایندگی‌های مجاز منتخب ایکاپ تماس بگیرید.

**هشدار**

اکیداً توصیه می‌شود که قبل از حرکت نصب زنجیر چرخ را بر روی سطوح مسطح خشک تمرین کنید.

**صفحه محافظ شرایط جوی بسیار سرد**

یک صفحه محافظ تعویض شدنی که از تجمع برف در مقابل پروانه رادیاتور سیستم خنک کننده جلوگیری می کند.

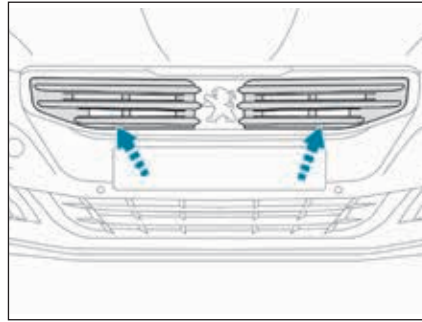
**نصب کردن**

- صفحه محافظ را تا جلوی بخش فوقانی شبکه فوقانی سپر جلو بالا بیاورید.
- بر روی صفحه فشار دهید تا گیره های اتصال آن درگیر شوند.

**باز کردن**

- از یک پیچ گوشتی به عنوان اهرم به نوبت برای باز کردن گیره های نگهدارنده استفاده کنید.

**هشدار**

فراموش نکنید که در موارد زیر صفحات محافظ شرایط جوی بسیار سرد را باز کنید:

- هنگامی که دمای محیط از  $10^{\circ}\text{C}$  تجاوز کند. (به عنوان مثال در تابستان و ...)
- در هنگام یدک کشی
- در سرعت های بیشتر از ۷۵ مایل بر ساعت (۱۲۰ کیلومتر بر ساعت)

**هشدار**

قبل از نصب کردن یا برداشتن صفحه محافظ، مطمئن شوید که موتور خاموش بوده و پروانه خنک کن متوقف شده است. توصیه می شود که صفحه محافظ توسط یکی از نمایندگان مجاز منتخب ایکاپ نصب شده و باز شود.



### اخطار

برای کسب اطلاعات بیشتر در خصوص اوزان (و بارهای یدک کشی که به خودرو اعمال می شود) به بخش مربوطه مراجعه کنید.



### هشدار

حرکت با تریلر بار بیشتری به خودرو یدک کش وارد کرده و راننده باید به طور ویژه دقت کند. برای اطلاع از سایر توصیه های مربوط به رانندگی در هنگام یدک کشی به بخش مربوطه مراجعه کنید.

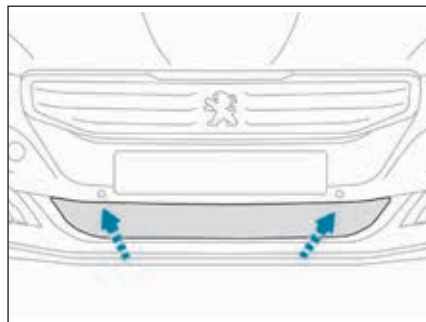

### کاور جای خالی

در هنگام یدک کشی باید کاور جای خالی را در صورت تعبیه در خودرو باز کنید. بدین منظور با یکی از نمایندگی های مجاز منتخب ایکاپ تماس بگیرید.

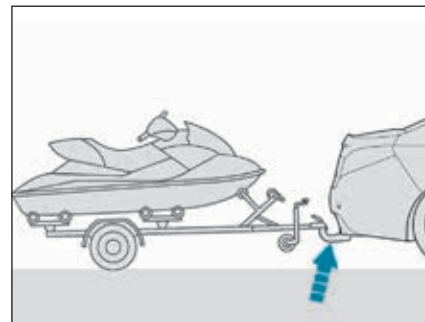

### یدک کشی تریلر

خودرو شما در وهله اول برای حمل مسافر و بار طراحی شده است، ولی همچنین می تواند برای یدک کشیدن یک تریلر مورد استفاده قرار گیرد.



### اخطار

توصیه می شود که از میله های یدک کش اصل پژو و دسته سیم های آنها استفاده شود که در مرحله طراحی خودرو تست شده و مورد تأیید قرار گرفته است و نصب میله یدک کشی به یکی از نمایندگی های مجاز منتخب ایکاپ محول شود. اگر میل یدک کشی توسط یکی از نمایندگی های مجاز نصب نشود، به هر حال باید مطابق با دستورالعمل های سازنده خودرو نصب شود.

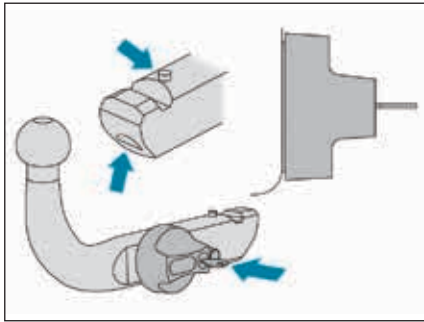

**ب. وضعیت باز**

چرخ قفل کن با توپی یدک کشی در تماس است. علامت سبز مخفی شده است. قفل چرخ قفل کن رو به جل است. زبانه قابل مشاهده نیست.

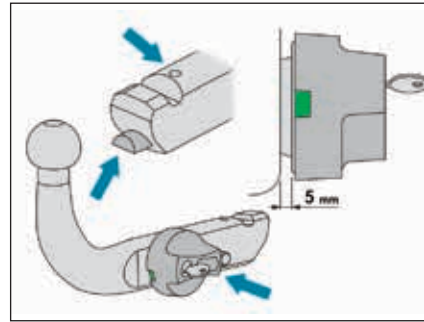
**الف. وضعیت قفل**

چرخ قفل کن با توپی یدک کشی در تماس نیست. (فاصله تقریبی ۵ میلیمتر) علامت سبز قابل مشاهده است. قفل چرخ قفل کن رو به عقب است. پیچ قابل مشاهده است و از توپی یدک کشی جلوتر است.

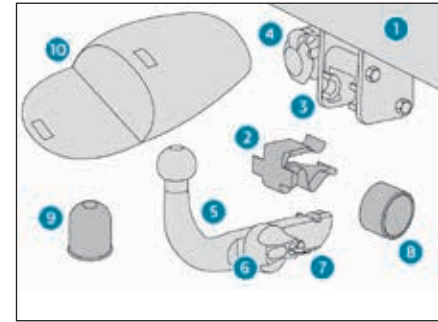
**یدک کشی با میله یدک کشی قابل نصب سریع****شکل**

این میله یدک کشی این امکان را فراهم می کند که توپی یدک کشی به سرعت و به سهولت بدون نیاز به ابزار، نصب شده و باز شود میله یدک کشی که در پشت سپر نصب می شود پس از برداشتن توپی و جمع کردن حامل سوکت دسته سیم تریلر غیر قابل مشاهده است.

۱. حامل
۲. بست محافظ جای خالی
۳. حلقه امنیتی
۴. سوکت دسته سیم جمع شو تریلر
۵. توپی قابل نصب
۶. چرخ قفل کن/باز کن
۷. قفل کلید امنیتی
۸. محافظ چرخ قفل کن
۹. حفاظ توپی
۱۰. ساک نگهداری

**اخطار**

برای اطلاع بیشتر از وزن حداکثر خودروی یدک کش و وزن توصیه شده برای دماغه آن، به قسمت اطلاعات فنی مراجعه نمائید. برای اطلاع از یدک کشی ایمن به قسمت "یدک کشی خودرو" مراجعه نمائید.

**هشدار**

به مقررات اجرایی در کشوری که در آن رانندگی می کنید مراجعه کنید.



### قبل از هر بار استفاده

- با حصول اطمینان از نکات زیر، بازبینی کنید که تویی یدک کشی به صورت صحیح نصب شده باشد:
- تویی یدک کشی به صورت صحیح سر جای خود (موقعیت A) قفل شده است.
  - قفل کلید امنیتی روشن بوده و کلید برداشته شده است؛ چرخ قفل کن دیگر قابل حرکت دادن نیست.
  - تویی یدک کشی دیگر نباید بر روی حامل خود به هیچ وجه حرکت کند؛ سعی کنید آن را با دست تکان دهید تا مطمئن شوید.

### حین استفاده

- هرگز قفل تویی یدک کشی را هنگامی که تریلر یا حامل بار نصب شده است، باز نکنید.
- هرگز از حداکثر وزن مجاز خودرو و تریلر (وزن ناخالص مجموعه - GTW) تجاوز نکنید.
- قبل از رانندگی، تنظیم ارتفاع نور چراغ‌های جلو را بازبینی کنید.
- برای کسب اطلاع بیشتر در خصوص تنظیم چراغ‌های جلو به بخش مربوطه مراجعه کنید.

### پس از استفاده

در خصوص سفرهایی که بدون تریلر یا حامل بار انجام می‌شود، سوکت دسته سیم تریلر باید جمع شود، تویی یدک کشی برداشته شده و بست محافظ جای خالی در حامل وارد شود. این اقدام مخصوصاً هنگامی اهمیت دارد که تویی یدک کشی ممکن است مانع دید شماره پلاک یا چراغ‌های خودرو شود.

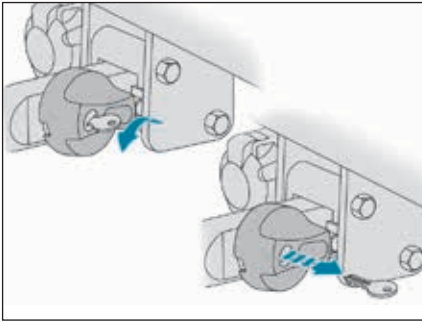

بازبینی کنید که به صورت صحیح سر جای خود (موقعیت A) قفل شده باشد. کلید را عکس جهت عقربه‌های ساعت بچرخانید تا مکانیزم قفل کن توپی یدک‌کشی قفل شود. همواره پس از آن کلید را برداشته و آن را در یک جای امن قرار دهید.



#### هشدار

اگر نتوانید کلید را بچرخانید یا بیرون بیاورید، این به معنای آن است که توپی یدک‌کشی درست نصب نشده است؛ مراحل را از ابتدا تکرار کنید. اگر یکی از شرایط قفل کردن برآورده نشود، عملیات را از ابتدا آغاز کنید. در کلیه شرایط اگر علامت همچنان قرمز باقی بماند، از توپی یدک‌کشی استفاده نکرده و با یکی از نمایندگی‌های مجاز منتخب ایکاپ تماس بگیرید.

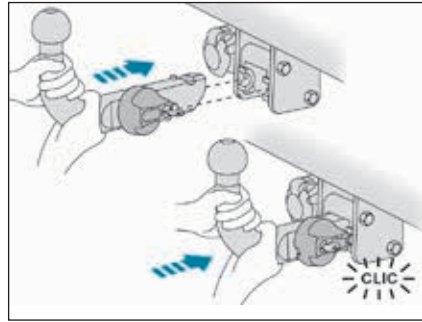

توپی یدک‌کشی را با دو دست نگه دارید؛ انتهای توپی یدک‌کشی را وارد حامل کرده، سپس انتهای توپی را به سمت پایین بکشید، تا مطمئن شوید که به صورت صحیح سر جای خود قفل شده باشد. چرخ قفل کن به صورت خودکار یک دوره در جهت عکس عقربه‌های سرعت چرخیده و یک صدای کلیک به صورت واضح شنیده می‌شود؛ مراقب باشید که دستانتان به آن گیر نکنند.

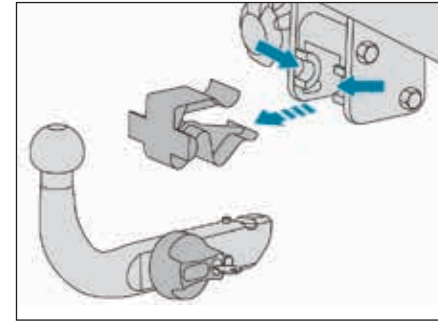

#### نصب توپی یدک‌کشی

بست محافظ جای خاری را از حامل بیرون آورده و شرایط سیستم نگهدارنده را بازبینی کنید. در صورت نیاز، حامل را با یک برس یا پارچه تمیز، پاک کنید. توپی یدک‌کشی را از ساک بیرون بیاورید. محافظ را از توپی و درپوش محافظ را از روی چرخ قفل کن بردارید. بست، محافظ و درپوش را در ساک قرار دهید. بازبینی کنید که قفل توپی یدک‌کشی باز شده باشد. (وضعیت B) اگر اینطور نباشد، کلید را در قفل قرار داده و در جهت عقربه‌های ساعت بچرخانید تا مکانیزم قفل باز شود. سپس چرخ قفل کن را فشار دهید تا به صورت کامل در جهت عقربه‌های ساعت بچرخانید.



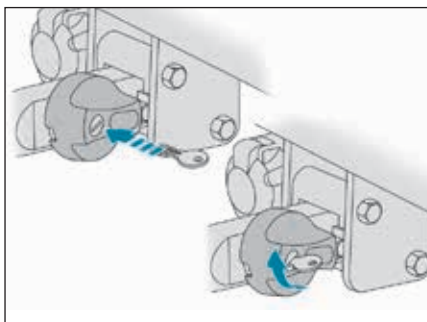

کلید را وارد قفل کنید.  
کلید را در جهت عقربه‌های ساعت بچرخانید تا قفل  
مکانیزم تثبیت توپی یدک‌کشی باز شود.

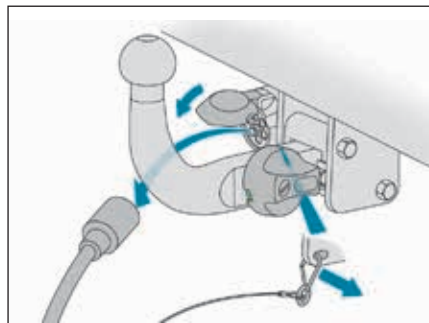

#### باز کردن توپی یدک‌کشی

دسته سیم تریلر را از سوکت روی حامل قطع کنید.  
کابل روی تریلر را از حلقه ایمنی روی حامل باز کنید.  
قلاب تریلر را از توپی یدک‌کشی باز کنید.  
حامل کانکتور دسته سیم تریلر را جمع کنید.

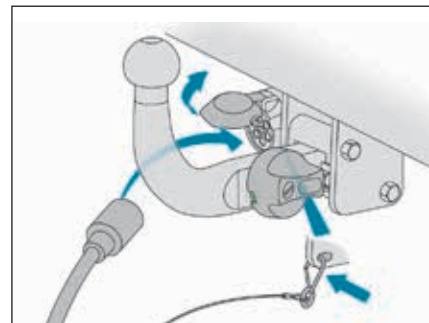

تریلر را به توپی یدک‌کشی متصل کنید.  
کابل روی تریلر را به حلقه ایمنی تعبیه شده بر روی  
حامل متصل کنید.  
سوکت دسته سیم تریلر را با پایین کشیدن حلقه قابل  
مشاهده در زیر سپر پایین بیاورید.  
حفاظ را از روی سوکت برداشته و دسته سیم سیم‌کشی  
تریلر را متصل کنید.

### عملیات نگهداری

عملکرد صحیح تنها هنگامی امکان پذیر است که توپی یدک-کشی و حامل آن تمیز نگه داشته شود. قبل از اینکه خودرو را با جت آب پرفشار بشویید، حامل سوکت دسته سیم میله یدک کشی باید جمع شود، توپی یدک کشی باید برداشته شود و بست محافظ جای خالی را در حامل خود وارد کنید. برای هر کاری که بر روی میل یدک کشی می خواهید انجام دهید، به یکی از نمایندگی های مجاز منتخب ایکاپ مراجعه کنید.

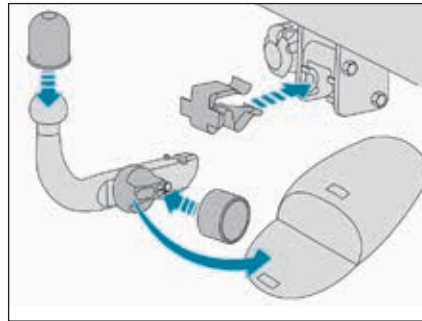

حفاظ توپی و حفاظ چرخ قفل کن را جا بزنید. توپی یدک کشی را در ساک قرار دهید. بست محافظ جای خالی را در حامل جا بزنید.

### جاذدن توپی یدک کشی

توصیه می شود که توپی یدک کشی قابل باز کردن به صورت ایمن، ترجیحا در یک فضای نگهداری زیر کف صندوق عقب جا زده شود. توپی یدک کشی را با استفاده بند ساک متصل کنید.

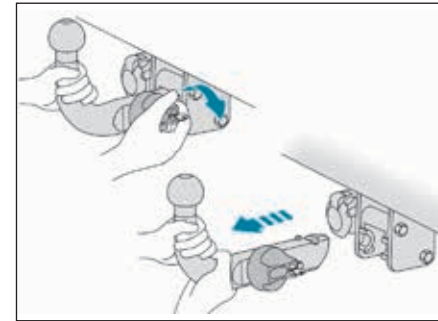

توپی یدک کشی را محکم با یک دست نگه دارید، با دست دیگر، چرخ قفل کن را فشار داده و تا جایی که می شود در جهت عقربه های ساعت بچرخانید. توپی یدک کشی را از سگدست خارج کنید.



### هشدار

هرگز توپی یدک کشی قابل باز کردن را بدون مهاربندی در صندوق عقب رها نکنید. در صورت ترمز ناگهانی، توپی یدک کشی که در صندوق عقب رها شده باشد، باعث ایجاد خطر برای سرنشینان خودرو می شود. از این گذشته خطر آسیب دیدن توپی یدک کشی و صندوق عقب وجود دارد.



### هشدار

آمادگی تحمل وزن توپی یدک کشی (حدود ۳/۵ کیلوگرم) را داشته باشید. خطر آسیب دیدگی!

### نصب تیغه برف پاک‌کن

- تیغه برف پاک‌کن جدید را سر جای خود قرار داده و گیر دهید.
- با دقت بازوی تیغه برف پاک‌کن را به پایین جمع کنید.

### پس از نصب تیغه برف پاک‌کن

- سوئیچ استارت را روشن کنید.
- دسته برف پاک‌کن را استفاده کنید تا تیغه‌های برف پاک‌کن را سر جای خود قرار دهید.

### قبل از برداشتن تیغه برف پاک‌کن جلو

- ظرف یک دقیقه پس از خاموش کردن سوئیچ استارت، دسته برف پاک‌کن را استفاده کنید تا تیغه‌های برف پاک‌کن به صورت عمودی بر روی شیشه جلو قرار گیرد.

### باز کردن

- بازوی برف پاک‌کن مربوطه را بلند کنید.
- گیره تیغه برف پاک‌کن را باز کرده و آن را بردارید.

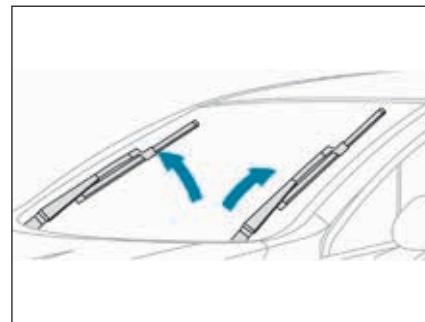

تعویض تیغه برف پاک‌کن

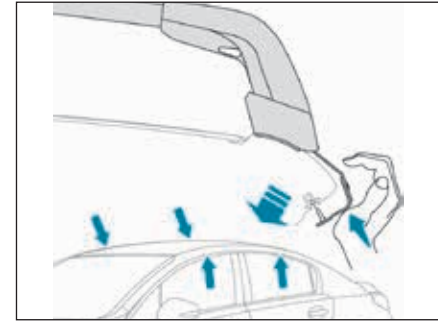
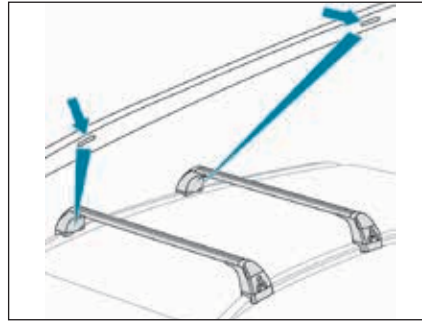

### نصب میله‌های باربند سقف

هنگام نصب میله‌های باربند سقف، مراقبت باشید که آنها را درست سر جای خود قرار دهید.

### مدل‌های سواری صندوقدار

- میله‌های فتری بر روی دهانه‌های درب قرار دهید.

### مدل‌های SW و RXH غیرهیبریدی

- علائمی بر روی هر یک از میله‌های طولی وجود دارد.



### اخطار

حداکثر وزن مجاز روی میله‌های باربند سقف، برای باری که ارتفاع آن از ۴۰ سانتیمتر (به استثنای حامل دوچرخه) تجاوز نکند:  
 - مدل سواری صندوقدار: ۷۰ کیلوگرم  
 - مدل‌های SW و RXH غیرهیبریدی  
 اگر ارتفاع از ۴۰ سانتیمتر تجاوز می‌کند، سرعت خودرو را متناسب با شکل جاده تنظیم کرده و از آسیب دیدن میله‌های باربند و موارد نصب شده بر روی جاده جلوگیری کنید.  
 حتماً به منظور رعایت مقررات حمل اجسامی که از خودرو طول بیشتری دارند، به مقررات تصویب شده ملی مراجعه کنید.



### هشدار

از لوازم جانبی توصیه شده پژو استفاده کرده و ضمناً توصیه‌ها و دستورات نصب سازنده را رعایت کنید تا از خطر آسیب دیدن بدنه خودرو (تغییر شکل، خراش برداشتن و ...) جلوگیری شود.

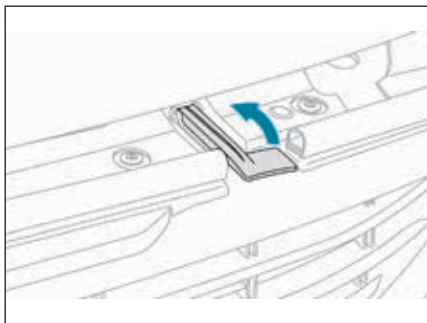

- از خارج: دستگیره ایمنی را کشیده و درب موتور را بالا ببرید.  
یک پایه درب موتور، آن را باز کرده و باز نگه می‌دارد.

#### بستن

- درب موتور را پایین آورده و آن را در انتهای محدوده حرکت آن، رها کنید.  
- مطمئن شوید که دستگیره آن درست گیر کرده باشد.

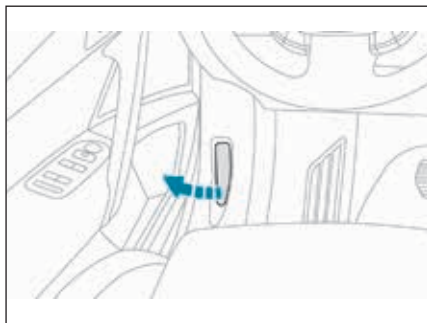

#### باز کردن درب موتور

- از داخل: اهرم باز کننده را که در قسمت چپ زیر داشبورد واقع شده است، به سمت خود بکشید.



#### هشدار

درب موتور را در مقابل بادهای شدید باز نکنید.  
هنگامی که موتور داغ است، دستگیره ایمنی خارجی و درب موتور را با احتیاط باز کنید. (خطر سوختگی)



#### هشدار

به دلیل وجود تجهیزات برقی زیر درب موتور، توصیه می‌شود که موارد قرار گرفتن آن در مقابل آب (باران، شستشو و ...) محدود شود.



#### هشدار

پروانه خنک‌کننده می‌تواند حتی پس از خاموش کردن موتور شروع به کار کند: مراقب اشیاء و البسه‌ای که ممکن است در تیغه‌های پروانه گیر کنند باشید.



#### هشدار

قبل از اینکه کاری را زیر درب موتور انجام دهید، سیستم توقف و استارت را خاموش کنید تا از خطر آسیب‌های ناشی از تغییر اتوماتیک به وضعیت استارت جلوگیری شود.



موتورهای بنزینی

۱. مخزن روغن فرمان
۲. مخزن مایع شوینده شیشه جلو و چراغ جلو
۳. مخزن مایع مبرد فوقانی
۴. مخزن روغن ترمز
۵. باتری/فیوزها
۶. جعبه فیوز
۷. نقطه اتصال به زمین (-)
۸. فیلتر هوا
۹. میله مدرج سطح روغن موتور
۱۰. درپوش پرکن روغن موتور.

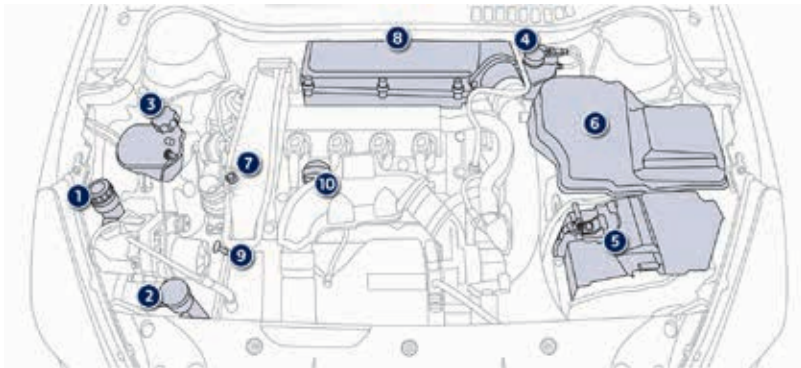

1.6 litre THP 150

1.6 litre THP 156

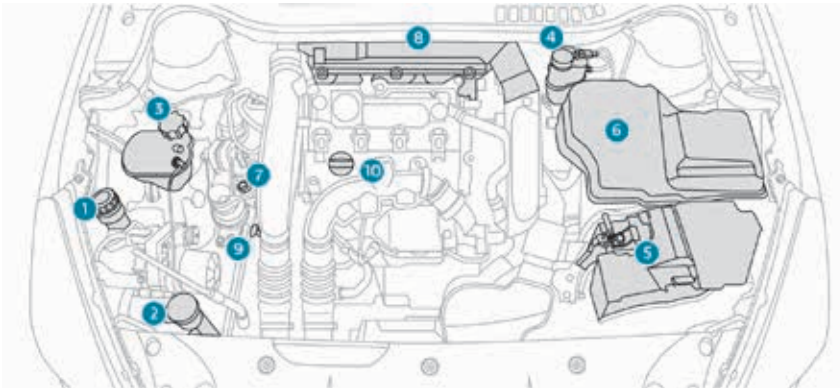

1.6 litre e-THP 165 S&S



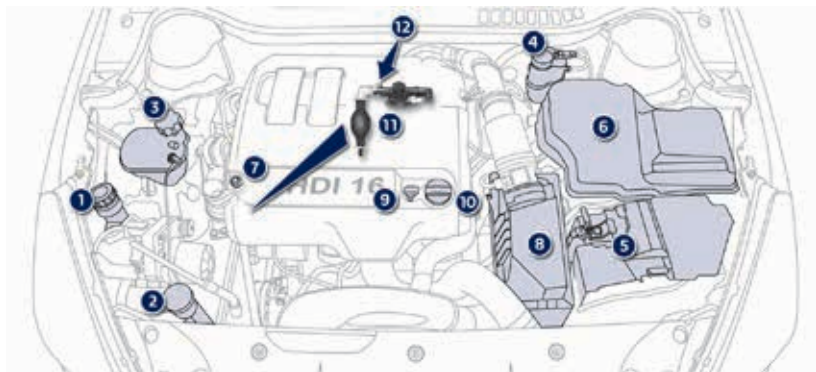

2.0 litre HDi 140

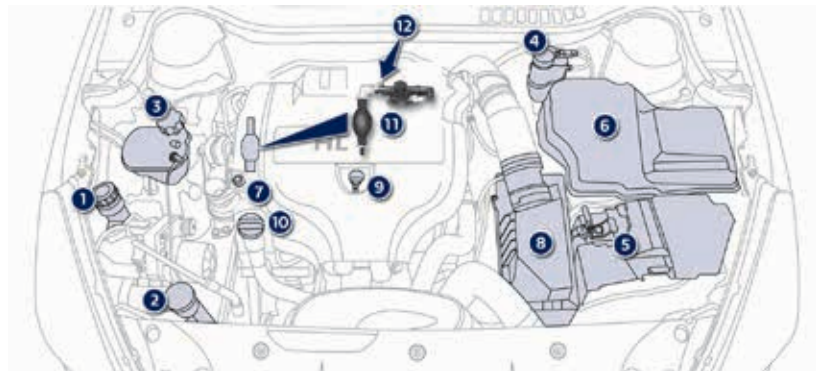

2.0 litre HDi 136  
2.0 litre HDi 163

### موتورهای دیزل

۱. مخزن روغن فرمان
۲. مخزن مایع شوینده شیشه جلو و چراغ جلو
۳. مخزن مایع مبرد
۴. مخزن روغن ترمز
۵. باتری افیوزها
۶. جعبه فیوز
۷. نقطه اتصال به زمین (ترمینال -)
۸. فیلتر هوا
۹. میله مدرج سطح روغن موتور
۱۰. درپوش پرکن روغن موتور
۱۱. پمپ پرایمر\*
۱۲. پیچ هواگیری\*



### موتورهای دیزل BlueHDi

۱. مخزن روغن فرمان
۲. مخزن مایع شوینده شیشه جلو و چراغ جلو
۳. مخزن مایع مبرد فوقانی
۴. مخزن روغن ترمز
۵. باتری/فیوزها
۶. جعبه فیوز
۷. نقطه اتصال به زمین (ترمینال -)
۸. فیلتر هوا
۹. میله مدرج سطح روغن موتور
۱۰. درپوش پرکن روغن موتور

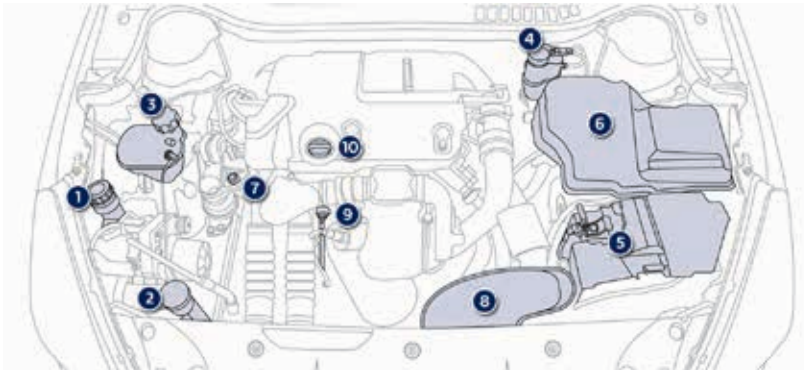

1.6 litre BlueHDi 120 S&S

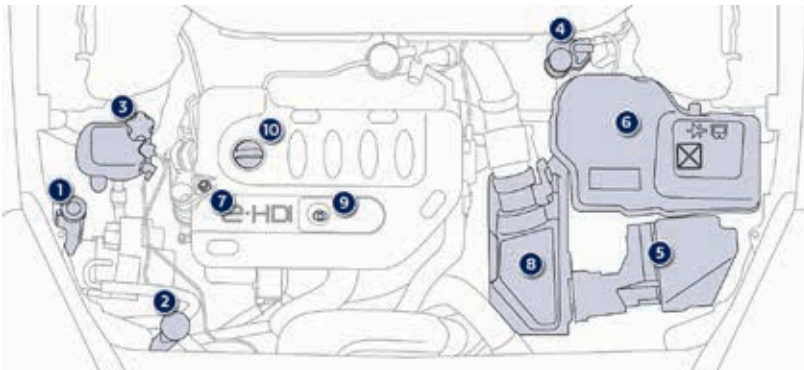

2.0 litre BlueHDi 136 S&S  
2.0 litre BlueHDi 150 S&S  
2.0 litre BlueHDi 180 S&S



اگر مشاهده کردید که سطح روغن از علامت A بیشتر یا از علامت B پایینتر است، موتور را استارت نکنید.  
- اگر سطح روغن بالاتر از حد MAX باشد، (خطر آسیب دیدن موتور)، با یکی از نمایندگی‌های مجاز منتخب ایکاپ تماس بگیرید.  
- اگر سطح روغن کمتر از حد MIN باشد، باید روغن موتور اضافه کنید.

### گرید روغن

قبل از پر کردن روغن یا تعویض روغن، بازبینی کنید که گرید روغن برای موتور مناسب بوده و با توصیه‌های سازنده مطابقت دارد.

پر کردن روغن موتور بین دو سرویس (یا تعویض روغن) معمول است. پژو توصیه می‌کند که پس از هر ۳۰۰۰ مایل (۵۰۰۰ کیلومتر) سطح روغن را بازبینی کرده و در صورت نیاز مخزن را پر کنید.  
بازبینی با استفاده از میل مدرج موقعیت میل مدرج در نمای چیدمان زیر درب موتور مربوطه نمایش داده شده است.  
- میل مدرج را از دسته رنگی آن گرفته و به طور کامل بیرون بیاورید.  
- انتخاب میل مدرج را با استفاده از یک پارچه تمیز بدون کرک پاک کنید.  
- میل مدرج را دوباره جا زده و به طور کامل به پایین فشار دهید، سپس آن را بیرون بکشید تا سطح روغن را به صورت چشمی بازبینی کنید:  
سطح مناسب روغن بین علامت A و B است.



A = MAXI

B = MINI

### بازبینی سطح مواد

سطح کلیه مواد را به صورت منظم، مطابق با برنامه سرویس سازنده بازبینی کنید در صورت نیاز مخازن را پر کنید، مگر اینکه به گونه‌ای دیگر قید شده باشد. اگر یکی از سطوح مایع موجود در مخازن به میزان قابل توجهی افت کند، سیستم مربوطه را توسط یکی از نمایندگی‌های مجاز منتخب ایکاپ مورد بازبینی قرار دهید.



### هشدار

در هنگامی که زیر درب موتور کار می‌کنید، مراقب باشید زیرا برخی قسمت‌های موتور ممکن است بسیار داغ باشند (خطر سوختگی) و پروانه خنک‌کن موتور ممکن است هر لحظه (حتی هنگامی که سوئیچ استارت خاموش است) به کار بیفتد.

### سطح روغن موتور

این بازبینی هنگامی که سوئیچ استارت روشن است با استفاده از نمایشگر سطح روغن در نشانگر ابزار برای خودروهایی که به این سیستم مجهز هستند، یا از طریق میل مدرج سطح روغن موتور انجام می‌شود.



### اخطار

برای حصول اطمینان از قرائت صحیح خودرو باید بر روی یک سطح مسطح پارک شده باشد و موتور حداقل برای ۳۰ دقیقه خاموش شده باشد.



**پر کردن سطح روغن موتور در مخزن**

موقعیت درپوش پرکن روغن در نمای چیدمان زیر موتور مربوطه نمایش داده شده است.

- درپوش پرکن روغن را باز کنید تا دهانه پرکن دیده شود.

- روغن را در مقادیر کم اضافه کنید تا از پاشش آن بر روی اجزای موتور جلوگیری شود. (خطر آتش‌سوزی)

- قبل از بازبینی مجدد سطح روغن با استفاده از میل مدرج چند دقیقه صبر کنید.

- در صورت نیاز روغن بیشتری اضافه کنید.

- پس از بازبینی سطح، به دقت درپوش پرکن روغن و میل مدرج را در جای خود قرار دهید.

پس از اضافه کردن روغن، بازبینی سطح روغن هنگامی که سوئیچ استارت روشن است، با نمایشگر سطح روغن در نشانگر ابزار تا ۳۰ دقیقه صحیح نیست.

**تعویض روغن موتور**

برای اطلاع از جزئیات فواصل زمانی این عملیات، به برنامه سرویس سازنده مراجعه کنید. به منظور حفظ قابلیت اعتماد موتور و سیستم کنترل انتشار مواد هرگز در روغن موتور از افزودنی استفاده نکنید.

**سطح روغن ترمز**

سطح روغن ترمز باید به علامت MAX نزدیک باشد. اگر چنین نباشد، میزان استهلاک پد ترمز را بازبینی کنید.

**تعویض روغن ترمز**

برای کسب اطلاع از جزئیات فواصل زمانی این عملیات به برنامه سرویس سازنده مراجعه کنید.

**مشخصات روغن ترمز**

روغن ترمز باید تا توصیه‌های سازنده مطابقت داشته باشد.

**سطح روغن فرمان**

سطح روغن فرمان خودرو باید به علامت MAX نزدیک باشد. در هنگامی که موتور سرد است، درپوش را باز کنید تا سطح روغن فرمان بازبینی شود.



### سطح افزودنی موتور دیزل (موتور دیزل مجهز به فیلتر ذرات)

کم بودن سطح افزودنی با روشن شد این چراغ هشدار به همراه یک هشدار صوتی و پیامی بر روی صفحه نمایش نشانگر ابزار مشخص می شود.

### پرکردن مخزن

این افزودنی باید بدون معطلی توسط یکی از نمایندگان های مجاز منتخب ایکاپ پر شود.

### محصولات مورد استفاده



#### هشدار

از تماس طولانی مدت پوست با روغن ها یا مایعات استفاده شده خودداری کنید. بیشتر این مایعات برای سلامتی مضر هستند و در واقع بسیار خورنده هستند.

### مایع شوینده شیشه و چراغ ها

در صورتی که خودرو به چراغ شو مجهز باشد، کم بودن سطح مایع توسط یک پیغام صوتی و پیامی بر روی صفحه نمایش نشانگر ابزار اعلام خواهد شد.



در اولین فرصتی که خودرو متوقف می شود، مخزن را پر کنید.

### مشخصات مایع

برای عملکرد بهینه و جلوگیری از یخزدن، این مایع نباید با آب معمولی پر شده یا تعویض شود.



#### اخطار

در شرایط زمستانی، استفاده از مایعاتی با پایه الکل اتیل یا متانول توصیه می شود.

### سطح مایع مبرد

سطح مایع مبرد باید به علامت MAX نزدیک باشد ولی هرگز نباید از آن تجاوز کند.



هنگامی که موتور گرم است، دمای مبرد با پروانه تنظیم می شود.

علاوه بر این، از آنجا که سیستم خنک کننده تحت فشار است، پس از خاموش کردن موتور قبل از اینکه کاری روی این سیستم انجام دهید یک ساعت صبر کنید. به منظور اجتناب از خطر سوختگی و تاول زدگی، ابتدا دو دور درپوش مخزن را بچرخانید تا فشار مخزن افت کند. هنگامی که فشار افت کرد، درپوش را برداشته و مایع مبرد را به مخزن اضافه کنید.

### تعویض مایع مبرد

مایع مبرد نباید در سرویسهای معمولی تعویض شود.

### مشخصات مایع مبرد

مایع مبرد باید با توصیه های سازنده مطابقت داشته باشد.



#### هشدار

پروانه مبرد ممکن است پس از خاموش کردن موتور به کار بیفتد: مراقب باشید که اشیاء و البسه در تیغه پروانه گیر نکنند.

## بازبینی‌ها

این بخشها را مطابق با برنامه سرویس سازنده و براساس نوع موتور خودرو، مگر در مواردی که به گونه‌ای دیگر قید شده باشد، بازبینی کنید. در غیر این صورت، این موارد را توسط یکی از نمایندگی‌های مجاز منتخب ایکاپ مورد بازبینی قرار دهید.

## باتری ۱۲ ولت



باتری نیازمند هیچگونه عملیات نگهداری نیست.

در هر حال به صورت منظم بازبینی کنید که ترمینال‌ها به صورت صحیح سفت شده باشند (در خصوص خودروهای مجهز به ترمینال‌های باز شو سریع) و اتصالات آن تمیز باشد.

در هنگام انجام هر گونه عملیاتی بر روی باتری ۱۲ ولت، برای کسب اطلاع از جزئیات اقدامات احتیاطی که باید قبل از شروع کار انجام شوند به بخش مربوطه مراجعه کنید.

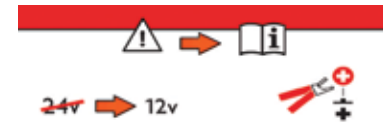

مدل‌های مجهز به سیستم استارت و توقف به یک باتری ۱۲ ولت سرب اسید با تکنولوژی و مشخصات ویژه مجهز هستند.

تعویض این باتریها باید توسط نمایندگی‌های مجاز منتخب ایکاپ انجام شود.

## فیلتر هوا و فیلتر اتاقک خودرو



برای کسب اطلاع از جزئیات فواصل تعویض این قطعات به برنامه سرویس سازنده مراجعه کنید.

بسته به شرایط محیطی (به عنوان مثال هوای پر گرد و غبار) و کاربرد خودرو (به عنوان مثال سفرهای شهری)، این قطعات را در زمان تعیین شده دو بار تعویض کنید. مسدود شدن فیلتر اتاقک خودرو ممکن است اثر نامطلوبی بر عملکرد سیستم تهویه مطبوع داشته و روایح نامطلوبی ایجاد کند.

## فیلتر روغن



فیلتر روغن را هر بار که روغن موتور تعویض می‌شود، تعویض کنید.

برای کسب اطلاع از جزئیات فواصل تعویض این قطعه به برنامه سرویس سازنده مراجعه کنید.

## فیلتر ذرات (موتورهای دیزل)

**SERVICE** شروع اشباع فیلتر ذرات با روشن شدن موقتی این چراغ هشدار همراه با پیامی بر روی صفحه نمایش چندکاره مشخص می‌شود.



## اخطار

به محض اینکه شرایط ترافیک اجازه می‌دهد، با حرکت با سرعت حداقل ۴۰ مایل بر ساعت (۶۰ کیلومتر بر ساعت) فیلتر را احیاء کنید تا چراغ هشدار خاموش شود.

اگر چراغ هشدار روشن بماند، این امر به معنای پایین بودن سطح افزودنی است.

برای کسب اطلاعات بیشتر در خصوص فواصل بازبینی به بخش مربوطه مراجعه کنید.

در خودروهای نو، اولین عملیات احیاء فیلتر ذرات ممکن است با رایحه سوختگی همراه باشد که کاملاً عادی است.

به دنبال عملکرد طولانی مدت خودرو در سرعت‌های بسیار پایین یا در حالت خلاص، ممکن است در برخی شرایط استثنایی، متوجه انتشار بخار آب در آگزوز در هنگام گاز دادن شوید. این امر بر عملکرد خودرو یا محیط زیست تأثیری ندارد.

## جعبه دنده دستی

جعبه دنده نیازمند هیچگونه عملیات نگهداری (تعویض روغن) نیست. برای اطلاع از فواصل زمانی بازبینی این قطعه به برنامه سرویس سازنده مراجعه کنید.



## جعبه دنده اتوماتیک

جعبه دنده نیازمند هیچگونه عملیات نگهداری (تعویض روغن) نیست. برای اطلاع از فواصل زمانی بازبینی سطح روغن این قطعه به برنامه سرویس سازنده مراجعه کنید.



## لنت‌های ترمز

استهلاک لنت ترمز به سبک رانندگی بستگی دارد، مخصوصاً برای خودروهایی که در شهر و در فواصل کوتاه استفاده می‌شوند. ممکن است لازم شود که شرایط ترمزها حتی بین فواصل سرویس خودرو، مورد بازبینی قرار گیرند. مگر در مواردی که مدار ترمز نشستی داشته باشد، افت سطح روغن ترمز نشان دهنده استهلاک لنت‌های ترمز است.



## استهلاک دیسک ترمز

برای کسب اطلاعات مربوط به بازبینی استهلاک دیسک ترمز با یکی از نمایندگی‌های مجاز منتخب ایکاپ تماس بگیرید.



## ترمز دستی

در صورت مشاهده حرکت بیش از حد یا کاهش کارآمدی این سیستم، ترمز دستی باید حتی قبل از فواصل سرویس، مورد بازبینی قرار گیرد.



بازبینی این سیستم باید توسط یکی از نمایندگی‌های مجاز منتخب ایکاپ انجام شود.

## ترمز دستی برقی

این سیستم نیازمند هیچگونه سرویس معمولی نیست. در هر حال در صورت وجود اشکال، سیستم را توسط یکی از نمایندگی‌های مجاز منتخب ایکاپ مورد بازبینی قرار دهید.



## هشدار

تنها از محصولات توصیه شده توسط پژو یا محصولات با کیفیت و مشخصات معادل آنها استفاده کنید.

به منظور بهینه‌سازی عملکرد واحدهای با اهمیتی مشابه سیستم ترمز، پژو محصولات بسیار خاصی را انتخاب کرده و توصیه می‌کند.

پس از سستشوی خودرو، خیس شدن خودرو یا در هوای زمستانی، ممکن است بر روی دیسک و پدهای ترمز یخ تشکیل شود: کارآمدی ترمز ممکن است کاهش یابد. برای خشک کردن و یخ‌زدایی از ترمز چند ترمز آرام بگیرید.





### هشدار

هنگامی که مخزن AdBlue® خالی باشد، سیستمی که طبق مقررات الزامی است مانع استارت زدن موتور می‌شود. اگر اشکال داشته باشد، سطح مواد منتشره از خودرو شما دیگر با استاندارد یورو ۶ مطابقت نخواهد داشت: خودرو شما آلاینده خواهد شد. در صورتی تأیید اشکال در سیستم SCR باید در اسرع وقت به یکی از نمایندگی‌های مجاز منتخب ایکاپ مراجعه کنید: پس از طی مسافت ۶۵۰ مایل (۱۱۰۰ کیلومتر)، یک سیستم به صورت خودکار راه‌اندازی می‌شود تا از استارت زدن موتور جلوگیری کند.

افزودنی AdBlue® در یک مخزن ویژه واقع در زیر در صندوق در عقب خودرو نگهداری می‌شود. این مخزن ۱۷ لیتر ظرفیت دارد: این مخزن محدوده حرکتی حدود ۱۲۵۰۰ مایل (۲۰۰۰۰ کیلومتر) را پوشش می‌دهد که پس از آن هشدار شروع به کار می‌کند که به شما هشدار می‌دهد که مقدار ذخیره باقیمانده تنها برای ۱۵۰۰ مایل (۲۴۰۰ کیلومتر) کافی است.

طی هر یک از سرویس‌های طبق برنامه خودرو خود توسط نمایندگی‌های مجاز منتخب ایکاپ، مخزن افزودنی AdBlue® مجدداً پر می‌شود تا امکان عملکرد عادی سیستم SCR را فراهم کند.

اگر مسافت تخمین زده شده بین دو سرویس بیش از ۱۲۵۰۰ مایل (۲۰۰۰۰ کیلومتر) باشد، توصیه می‌شود که برای انجام عملیات پر کردن مخزن مورد نیاز به یکی از نمایندگی‌های مجاز منتخب ایکاپ مراجعه کنید.

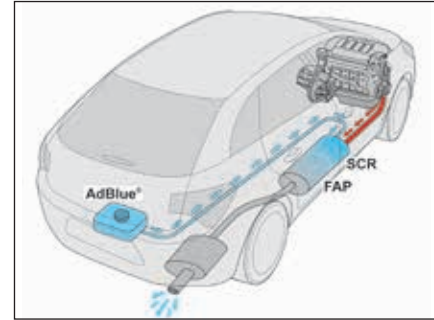

### افزودنی AdBlue® و سیستم SCR برای موتورهای دیزل BlueHdi®\*

به منظور حصول اطمینان از حفظ محیط زیست و رعایت استانداردهای انتشار مواد یورو ۶، بدون وارد شدن تأثیرات نامطوب بر عملکرد یا مصرف سوخت موتورهای دیزل، پژو تصمیم گرفته است که خودروها خود را به یک سیستم کارآمد مجهز کند که شامل سیستم SCR (کاهش گزینشی کاتالیزوری) همراه با فیلتر ذرات (FAP) برای تصفیه گازهای اگزوز می‌شود.

### معرفی سیستم SCR

هنگام استفاده از افزودنی موسوم به AdBlue® حاوی اوره، یک مبدل کاتالیزوری ۸۵٪ اکسید نیتروژن (NOx) را به نیتروژن و آب تبدیل می‌کند که برای سلامتی و محیط زیست بی‌ضرر هستند.

\* بسته به مدل خودرو

تنها از افزودنی AdBlue® استفاده کنید که با استاندارد ISO 22241 مطابقت داشته باشد.



#### هشدار

هرگز افزودنی را با آب رقیق نکنید. هرگز افزودنی را در مخزن سوخت دیزل نریزید.



AdBlue®

#### اقدامات احتیاطی حین استفاده

افزودنی AdBlue® یک محلول با پایه اوره است. این مایع غیرقابل اشتعال، بی‌رنگ و بی‌بو است. (در محیط خشک نگهداری شود). در صورت تماس آن با پوست بخش تماس یافته را با آب و صابون بشویید. در صورت تماس با چشمها، چشمها را با مقادیر زیاد آب یا با محلول شستشو چشم برای حداقل ۱۵ دقیقه بشویید (آب بزیند). در صورت ماندگاری احساس سوختگی یا خارش به مراکز درمانی مراجعه کنید. در صورت خوردن مایع، بلافاصله دهان را با آب تمیز شسته و سپس مقدار زیادی آب بنوشید. در برخی شرایط خاص (به عنوان مثال دمای بسیار بالای محیط، خطر آزاد شدن آمونیاک ممکن است وجود داشته باشد: محصولات را استنشاق نکنید. بخار آمونیاک اثری خاشی بر لایه‌های مخاطی (چشم‌ها، بینی و گلو) دارد.

#### پر کردن مخزن افزودنی AdBlue®

پر کردن مخزن AdBlue® عملیاتی است که بخشی از کلیه سرویس‌های معمول خودرو توسط نمایندگی‌های مجاز منتخب ایکاپ را تشکیل می‌دهد. در هر حال، با توجه به ظرفیت مخزن، ممکن است لازم شود که بین فواصل سرویس افزودن اضافه شود، مخصوصاً اگر هشدار (چراغ‌های هشدار و یک پیام) نیاز به انجام این کار را اعلام کند. می‌توانید به یکی از نمایندگی‌های مجاز منتخب ایکاپ مراجعه کنید. اگر در نظر دارید که خود این عملیات را انجام دهید، لطفاً هشدارهای زیر را با دقت مطالعه کنید.



#### هشدار

AdBlue® را از دسترس اطلاع دور نگه داشته و در بطری اصلی آن نگهداری کنید. هرگز AdBlue® را وارد ظرف دیگری نکنید: ممکن است خلوص آن از بین برود.



#### اخطار

#### انجماد افزودنی AdBlue®

افزودنی AdBlue® در دماهای زیر  $-11^{\circ}\text{C}$  منجمد می‌شود. سیستم SCR شامل یک گرم‌کن برای مخزن AdBlue® می‌شود که امکان رانندگی در هوای بسیار سرد را برای شما فراهم می‌کند.



#### هشدار

هرگز از ظرف AdBlue® که برای خودروهای سنگین کنار گذاشته شده است، وارد مخزن نکنید.

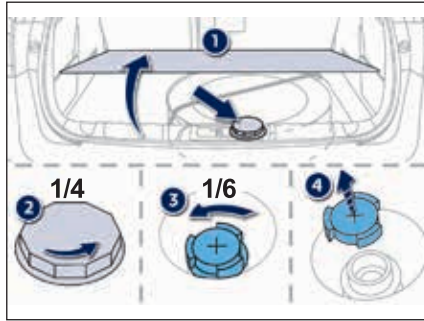

### دستورالعمل

قبل از پر کردن مخزن، مطمئن شوید که خودرو بر روی یک سطح صاف و مسطح پارک شده است. در شرایط زمستانی مطمئن شوید که دمای خودرو از  $-11^{\circ}\text{C}$  بیشتر باشد. در غیر این صورت ممکن است AdBlue<sup>®</sup> منجمد شود. خودرو خود را برای چند ساعت در یک نقطه گرمتر پارک کنید تا بتوانید عملیات پر کردن مخزن را انجام دهید.

### توصیه‌های مربوط به نگهداری

AdBlue<sup>®</sup> در دمای حدود  $-11^{\circ}\text{C}$  منجمد شده و در دمای بیشتر از  $25^{\circ}\text{C}$  فاسد می‌شود توصیه می‌شود که بطری‌ها در جایی خنک نگهداری شده و در مقابل نور مستقیم خورشید محافظت شوند. تحت این شرایط، افزودنی را می‌تواند حداقل برای یک سال نگهداری کرد. اگر افزودنی منجمد شود، می‌تواند پس از اینکه کاملاً آب شد مجدداً آن را استفاده کرد.



### هشدار

هرگز بطری‌های AdBlue<sup>®</sup> را در خودرو خود نگهداری نکنید.

- برای دسترسی به مخزن AdBlue<sup>®</sup>، زیرانداز صندوق عقب را بلند کنید، بسته به نوع تجهیزات موجود چرخ یدکی و/یا جعبه نگهداری را بلند کنید.
- بدون فشار دادن، درپوش سیاه را یک چهارم دور در خلاف جهت عقربه‌های ساعت چرخانده و آن را بیرون بیاورید.
- درپوش آبی را شش دوم در خلاف جهت عقربه‌های ساعت بچرخانید.
- درپوش را بیرون بیاورید.



### هشدار

نکته مهم: در هنگام پر کردن مخزن پس از تمام شدن افزودنی، که با پیام **Top up emissions additive: Starting Prevented** می‌شود، باید حدود ۵ دقیقه بدون باز کردن درب راننده، باز کردن قفل خودرو، وارد کردن کلید کنترل از راه دور به داخل سوئیچ استارت یا قرار دادن کلید الکترونیکی سیستم ورود و استارت بدون کلید به داخل خودرو، صبر کنید و بعد سوئیچ استارت را روشن کنید. سوئیچ استارت را روشن کرده و سپس ۱۰ ثانیه صبر کرده و بعد استارت بزنید.



### هشدار

اگر افزودنی بیرون ریخته یا به اطراف بپاشد، بلافاصله محل را با آب سرد شسته یا با یک پارچه مرطوب پاک کنید. اگر افزودنی کریستاله شده باشد آن را با استفاده از یک اسفنج و آب گرم پاک کنید.



- یک بطری AdBlue® بردارید. ابتدا تاریخ مصرف آن را بازبینی کنید و با دقت دستورات استفاده آن را که بر روی برچسب درج شده است مطالعه کنید و سپس محتویات بطری را در مخزن AdBlue® خودرو بریزید.



### هشدار

نکته مهم: اگر مخزن AdBlue® خودرو شما کاملاً خالی باشد که این امر با پیام هشدار و عدم امکان استارت موتور مشخص می‌شود، باید حداقل ۳/۸ لیتر (یعنی دو بطری ۱/۸۹ لیتری) در مخزن پر کنید.



هرگز بطری‌های افزودنی AdBlue® را در میان زباله‌های خانگی دور نیندازید. آنها را در ظروف مخصوصی که بدین منظور عرضه می‌شوند نگهداری کرده و به مراکز نمایندگی تحویل دهید.





خرابی خودرو

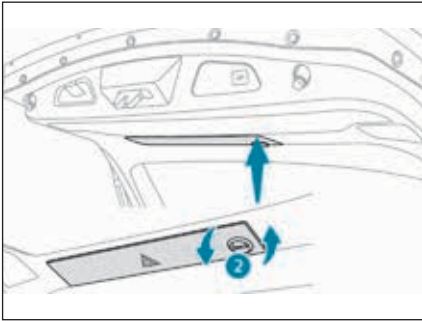

**مدل های SW و RXH غیر هیبریدی**

- دستگیره را ۲ دور بچرخانید تا درپوش باز شود.
- درپوش و مثلث را نگهدارید تا نیفتند.

**قرار دادن مثلث در جاده**

- مثلث را پشت خودرو طبق آنچه قوانین اجرای در کشور مقرر می کنند، قرار دهید.

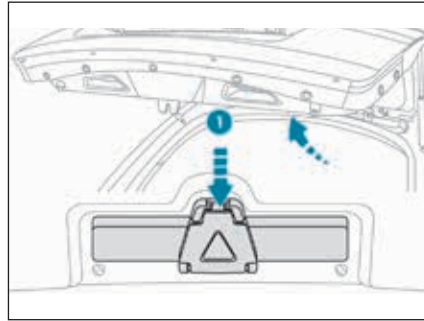

**مدل های سواری صندوقدار**

- برآمدگی ۱ را فشار داده و مجموعه را به سمت خود بکشید.

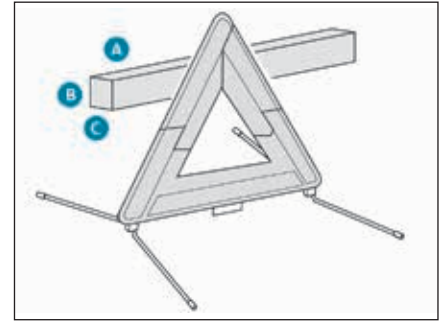

**مثلث هشدار**

این وسیله ایمنی باید علاوه بر چراغ های هشدار خطر مورد استفاده قرار گیرد. وجود آن در خودرو الزامی است.



**اخطار**

محل نگهداری مثلث جمع شده در صفحه داخلی درپوش صندوق عقب یا درب عقبی است.



**هشدار**

قبل از اینکه خودرو خود را به منظور باز کردن و نصب مثلث هشدار ترک کنید، چراغ های هشدار خطر را روشن کرده و جلیقه با قابلیت مشاهده بالایی خود را به تن کنید.



**اخطار**

مثلث به عنوان یکی از لوازم جانبی عرضه می شود: به یکی از نمایندگی های مجاز منتخب ایکاپ مراجعه کنید.



**اخطار**

به دستورالعمل های به باز کردن و نصب که در کار مثلث درج شده است مراجعه کنید.

ابعاد مثلث (پس از جمع شدن) یا جعبه نگهداری آن باید بدین صورت باشد:  
 - A: طول = ۴۳۸ میلیمتر  
 - B: ارتفاع = ۵۶ میلیمتر  
 - C: عرض = ۳۸ میلیمتر



### موتورهای HDi ۲ لیتری\*

- مخزن سوخت را حداقل با پنج لیتر سوخت دیزل پر کنید.
- درب موتور را باز کنید.
- در صورت نیاز، گیره درپوش را برای دسترسی به پمپ پرایمر باز کنید.
- پمپ پرایمر را به دفعات فشار داده و رها کنید تا اینکه در آن مقاومتی احساس کنید (ممکن است در اولین فشار مقاومت وجود داشته باشد)
- استارت را به کار ببندازید تا اینکه موتور استارت بخورد.
- (اگر موتور در اولین اقدام استارت نخورد، حدود ۱۵ ثانیه صبر کرده و مجدداً سعی کنید.)
- اگر موتور پس از چند بار استارت نخورد، پمپ پرایمر را مجدداً به کار بگیرید و دوباره موتور را استارت بزنید.
- درپوش را سر جای خود قرار داده و آن را گیر بدهید.
- درب موتور را ببندید.



### موتور HDi ۱/۶ لیتری\*

- مخزن سوخت را حداقل با پنج لیتر سوخت دیزل پر کنید.
- درب موتور را باز کنید.
- در صورت نیاز، گیره درپوش را برای دسترسی به پمپ پرایمر باز کنید.
- پمپ پرایمر را به دفعات فشار داده و رها کنید تا اینکه در آن مقاومتی احساس کنید (ممکن است در اولین فشار مقاومت وجود داشته باشد)
- استارت را به کار ببندازید تا اینکه موتور استارت بخورد.
- (اگر موتور در اولین اقدام استارت نخورد، حدود ۱۵ ثانیه صبر کرده و مجدداً سعی کنید.)
- اگر موتور پس از چند بار استارت نخورد، پمپ پرایمر را مجدداً به کار بگیرید و دوباره موتور را استارت بزنید.
- درپوش را دوباره سر جای خود گیر بدهید.
- درب موتور را ببندید.

### تمام شدن سوخت (موتورهای دیزل)\*

در خودروهای مجهز به موتورهای دیزل، سیستم سوخت باید در صورت تمام شدن سوخت، پرایم شود. برای کلیه مدلها به غیر از BlueHDi به نمای محفظه موتور مربوطه مراجعه کنید.

### موتورهای BlueHDi\*

- مخزن سوخت را حداقل با پنج لیتر سوخت دیزل پر کنید.
- سوئیچ استارت را روشن کنید. (بدون اینکه موتور را استارت بزنید.)
- حدود ۶ ثانیه صبر کرده و سوئیچ استارت را خاموش کنید.
- این عملیات را ۱۰ بار تکرار کنید.
- استارت را استفاده کنید تا موتور روشن شود.



### اخطار

برای کسب اطلاعات بیشتر در خصوص دستگاه جلوگیری از سوخت نامناسب، به بخش مربوطه مراجعه کنید.



### هشدار

اگر موتور برای اولین بار استارت نمی‌خورد، به استارت زدن ادامه ندهید، بلکه عملیات را از ابتدا آغاز کنید.





### اخطار

سیستم الکتریکی خودرو امکان اتصال کمپرسور برای مدت زمان کافی جهت باد کردن تایر را پس از تعمیر یا برای باد کردن لوازم جانبی کوچک قابل باد کردن فراهم می‌کند.

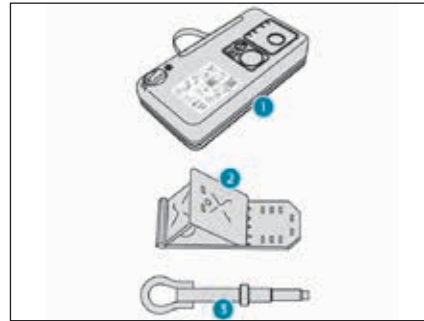

### فهرست ابزارها\*

کلیه این ابزارها مختص به خودرو شما است و ممکن است بسته به نوع تجهیزات تغییر کند. از این ابزارها برای کاربردهای دیگر استفاده نکنید:

۱. کمپرسور ۱۲ ولت.

حاوی یک کارت‌تریج پنچرگیری برای تعمیر موقتی تایر است و همچنین برای تنظیم فشار تایرها قابل استفاده است.

۲. یک بلوک\* برای قرار دادن جلوی چرخهای خودرو.

۳. چشمی یدک‌کشی قابل باز کردن.

برای کسب اطلاعات بیشتر در خصوص یدک‌کشی به بخش مربوطه مراجعه کنید.

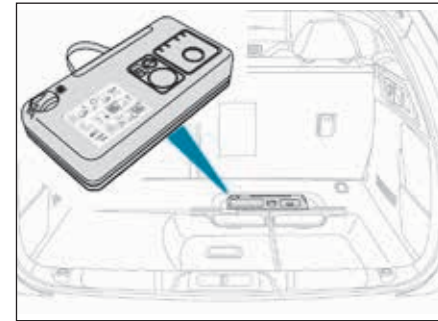

### موتورهای ۲ HDi لیتری\*

این کیت حاوی یک کمپرسور و کارت‌تریج پنچرگیری است.

این کیت امکان پنچرگیری موقت تایر را فراهم می‌کند. پس از آن می‌توانید به نزدیکترین تعمیرگاه مراجعه کنید.

این کیت به گونه‌ای طراحی شده است که بیشتر پنچرپهایی را که می‌توانند بر عملکرد تایر تأثیر گذاشته و در آنها یا کناره تایر واقع شده است را تعمیر کند.

از کمپرسور آن می‌توان برای بازبینی و تنظیم فشار تایر استفاده کرد.

### دسترسی به کیت\*

این کیت در جعبه نگهداری زیر کفی صندوق عقب واقع شده است.

\* بسته به کشور محل فروش یا تجهیزات



### اخطار

برچسب محدودیت سرعت باید بر روی فرمان نصب شود تا یادآوری کند که چرخ در حالت استفاده موقتی است. هنگامی که با تایر تعمیر شده با کیت پنچرگیری رانندگی می‌کنید، از سرعت ۵۰ مایل بر ساعت (۸۰ کیلومتر بر ساعت) تجاوز نکنید.

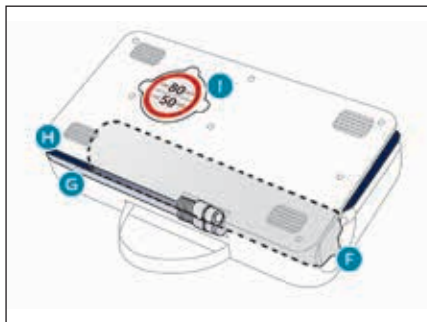

- F.** کارتریج پنچرگیری
- G.** لوله سفید با درپوش برای تعمیر.
- H.** لوله سیاه برای باد کردن.
- I.** برچسب محدودیت سرعت.

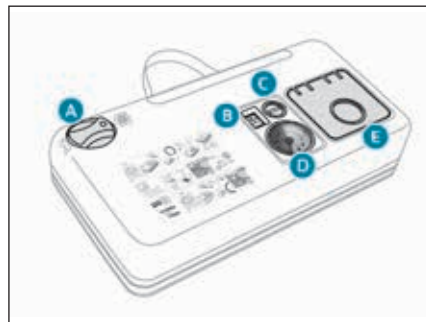

### شرح کیت

- A.** دستگیره انتخاب بخش پنچرگیری یا هوا
  - B.** دکمه روشن "I" / خاموش "O"
  - C.** دکمه تخلیه باد
  - D.** فشار سنج (بر حسب بار یا psi)
  - E.** محفظه ابزار
- یک عدد کابل با آداپتر برای سوکت ۱۲ ولت  
- تبدیل‌های مختلف بار کردن برای لوازم جانبی مانند توپ، تایر دوچرخه و ...

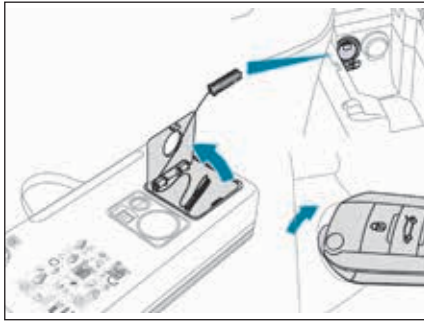

- اتصال برق کمپرسور را به سوکت ۱۲ ولت خودرو متصل کنید.
- خودرو را استارت زده و موتور را روشن بگذارید.

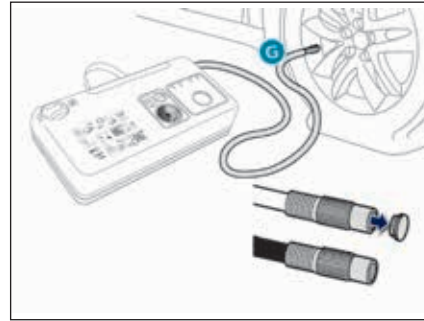

- لوله سفید G را به صورت کامل باز کنید.
- درپوش لوله سفید را باز کنید.
- لوله سفید را به سوپاپ تاپری که تحت تعمیر است متصل کنید.

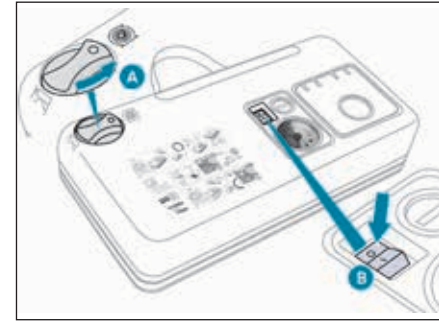

- دستورالعمل تعمیر\***
- ۱. پنچرگیری**
- سوئیچ استارت را خاموش کنید.
  - دستگیره انتخاب را به وضعیت A برای بخش پنچرگیری بچرخانید.
  - بازبینی کنید که کلید B در وضعیت O قرار گرفته باشد.



**هشدار**

کمپرسور را قبل از متصل کردن لوله سفید به سوپاپ تاپر روشن نکنید: ماده پنچرگیری ممکن است از طریق لوله به بیرون پاشیده شود.



**هشدار**

مراقب باشید، این محصول اگر خورده شود مضر است و باعث خارش چشمها می شود. این محصول را دور از دسترس کودکان نگه دارید.



**اخطار**

از برداشتن اجسام خارجی که در بدنه تاپر فرو رفته اند خودداری کنید.

\* بسته به کشور محل فروش یا تجهیزات



### اخطار

#### تشخیص کم بادی تایر

اگر خودرو به سیستم تشخیص کم بادی تایر مجهز باشد، چراغ هشدار کم باید پس از تعمیر چرخ تا زمانی که توسط یکی از نمایندگی‌های مجاز منتخب ایکاپ به حالت اولیه بازگردانده شود روشن خواهد ماند.

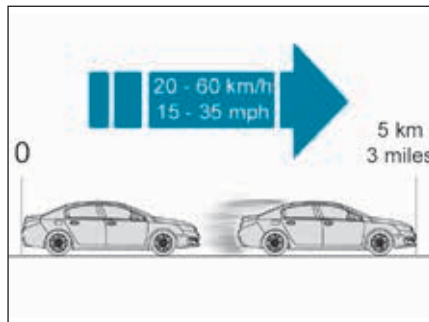

- کیت را خارج کرده و درپوش لوله سفید را در جای خود ببندید.
- مراقب باشید که از لک کردن خودرو با این مایع جلوگیری کنید. کیت را در دستان خود نگه دارید.
- بلافاصله به مسافت سه مایل (پنج کیلومتر) با سرعت پایین (بین ۱۵ تا ۳۵ مایل بر ساعت (۲۰ تا ۶۰ کیلومتر بر ساعت) حرکت کنید تا قسمت پنچر شده محکم شود.
- خودرو را متوقف کنید و بخش تعمیر شده و فشار تایر را با استفاده از کیت بازبینی کنید.

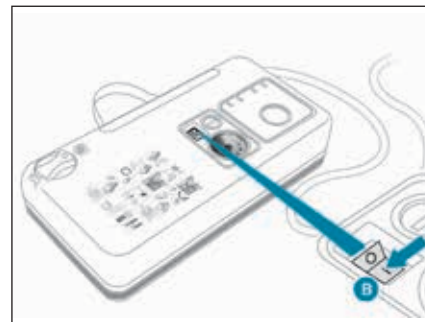

- با حرکت دادن کلید B به موقعیت "I" کمپرسور را روشن کنید تا فشار تایر به ۲/۰ بار برسد.
- ماده پنچرگیری تحت فشار به تایر تزریق می‌شود؛ لوله را در حین این عملیات از سوپاپ جدا نکنید. (خطر پاشش ماده)



### اخطار

اگر پس از حدود ۵ تا ۷ دقیقه فشار مذکور ایجاد نشد، به معنای آن است که تایر قابل تعمیر نیست؛ برای امداد اضطراری با یکی از نمایندگی‌های مجاز منتخب ایکاپ تماس بگیرید.

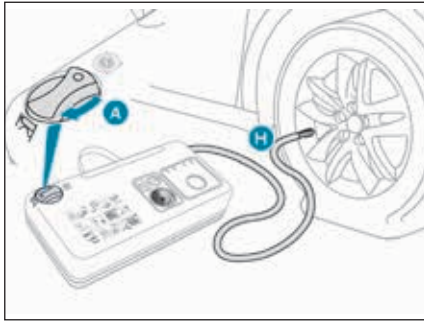

- با استفاده از کمپرسور فشار را (برای باد کردن کلید B در وضعیت A؛ برای تخلیه باد: کلید B در وضعیت O قرار گیرد و دکمه C را فشار دهید) مطابق با برچسب فشار تایر خودرو (که در دهانه در سمت چپ قرار گرفته است) تنظیم کنید.

افت فشار به معنای آن است که پنچری به صورت کامل رفع نشده است؛ با یکی از نمایندگی‌های مجاز منتخب ایکاپ تماس بگیرید.

- کیت را برداشته و سر جای خود قرار دهید.

- با سرعت پایین (۵۰ مایل بر ساعت (۸۰ کیلومتر بر ساعت) حرکت کرده و فاصله حرکت خود را به حدود ۱۲۰ مایل (۲۰۰ کیلومتر) محدود کنید.

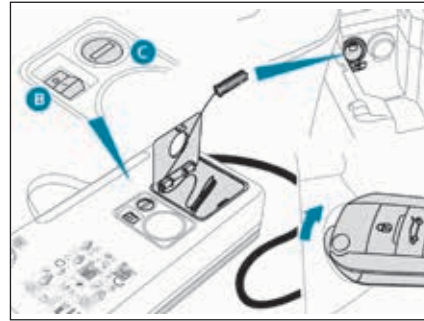

- اتصال برق کمپرسور را به سوکت ۱۲ ولت خودرو وصل کنید.

- خودرو را مجدداً استارت زده و موتور را روشن نگه دارید.

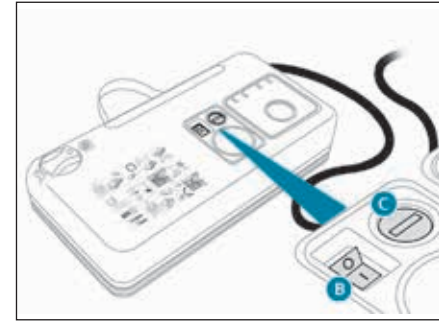

## ۲. باد کردن تایر\*

- دستگیره انتخاب A را به سمت وضعیت بچرخانید.

- لوله سیاه H را به طور کامل باز کنید.

- لوله سیاه را به سوپاپ چرخ متصل کنید.



### هشدار

در اسرع وقت به یکی از نمایندگی‌های مجاز منتخب ایکاپ مراجعه کنید.

باید به تکنسین مربوطه اطلاع دهید که از این کیت استفاده کرده‌اید. پس از بازرسی، تکنسین به شما اعلام خواهد کرد که می‌توان تایر را تعمیر کرد یا باید تعویض شود.



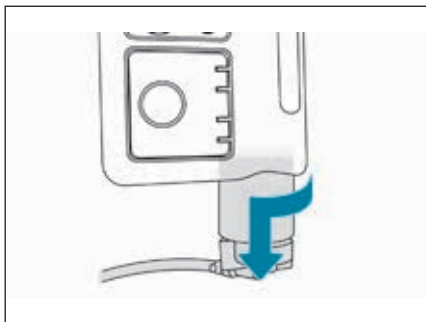

- کانکتور الکتریکی کمپرسور را به سوکت ۱۲ ولت خودرو متصل کنید.
- خودرو را استارت زده و موتور را روشن بگذارید.
- با استفاده از کمپرسور فشار را (برای باد کردن کلید B در وضعیت A؛ برای تخلیه باد: کلید B در وضعیت O قرار گیرد و دکمه C را فشار دهید) مطابق با برچسب فشار تایر خودرو (که در دهانه در سمت چپ قرار گرفته است) تنظیم کنید.
- کیت را برداشته و سر جای خود قرار دهید.

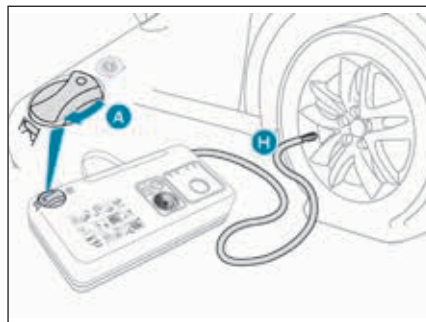

- لوازم جانبی بازبینی فشار/باد کردن تایر\***
- همچنین می‌توانید از کمپرسور بدون تزریق هیچگونه محصولی به آن برای موارد زیر استفاده کنید:
- بازبینی تنظیم فشار تایرها،
- باد کردن سایر لوازم (توپ، تایر دوچرخه و ...)
- دستگیره انتخاب A را به وضعیت هوا بچرخانید.
- لوله سیاه H را به صورت کامل باز کنید.
- لوله سیاه را به سوپاپ چرخ یا لوازم مربوطه متصل کنید. در صورت نیاز ابتدا یکی از تبدیلهای ارائه شده را استفاده کنید.



**هشدار**

مراقب تخلیه مایع باشید. تاریخ انقضای مایع بر روی کارت‌تریج مشخص شده است. کارت‌تریج پنچرگیری به صورت یکبار مصرف طراحی شده است؛ حتی اگر کامل استفاده نشده باشد باید تعویض شود.

پس از استفاده از کارت‌تریج را در محیط زیست دور نیندازید، بلکه آن را به یکی از مراکز مجاز بازیافت زباله یا یکی از نمایندگی‌های مجاز منتخب ایکاپ ببرید. فراموش نکنید که یک کارت‌تریج پنچرگیری جدید که در نمایندگی‌های مجاز منتخب ایکاپ قابل عرضه است، تهیه کنید.

۳. ابزار برداشتن درپوش پیچ چرخ.  
برای برداشتن حفاظها (درپوشهای) پیچ در چرخهای آلیاژی
۴. تبدیل پیچهای ایمنی (تعبیه شده در داشبورد)
- برای تبدیل آچار چرخ برای پیچهای خاص ایمنی
۵. بلوک چرخ برای متوقف نگه داشتن خودرو\*
۶. چشمی یدک کشی  
به بخش یدک کشی خودرو مراجعه کنید.

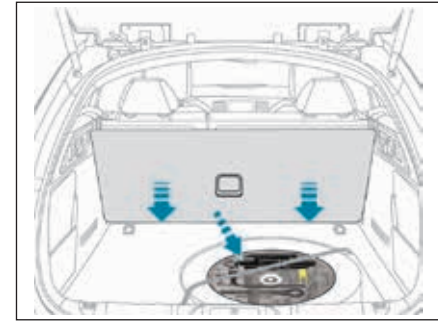
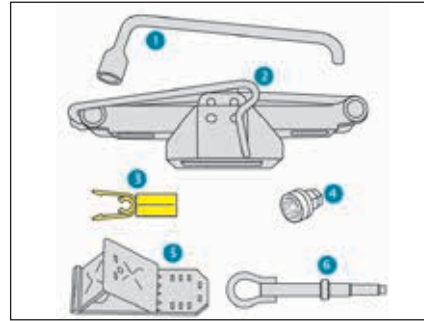

### چرخ یدکی

دستورالعمل تعویض چرخ دارای تایر پنجرگیری شده با چرخ یدکی با استفاده از ابزار همراه با خودرو ارائه می شود.

### دسترسی به ابزارها

ابزارها در صندوق عقب زیر کفی صندوق عقب تعبیه شده اند.

برای دسترسی به آنها:

- درب صندوق را باز کنید.
- کفی را به صورت عمودی (در مدل های SW و RXH و غیرهیبریدی: بر روی ریل آنها) قرار دهید تا به ابزارهای دسترسی پیدا کنید.

### فهرست ابزارها

کلیه این ابزارها مختص به خودرو شما است و ممکن است بسته به نوع تجهیزات تغییر کند. از این ابزارها برای کاربردهای دیگر استفاده نکنید:

۱. آچار چرخ  
برای برداشتن قالباق چرخ و باز کردن پیچهای چرخ
۲. جک با دسته یک تکه.  
برای بالا بردن خودرو.



### هشدار

جک تنها باید برای تعویض چرخ با تایر آسیب دیده استفاده شود.



### اخطار

جک نیاز به عملیات نگهداری ندارد.  
جک با مقررات اروپا مانند موارد تعرض شده در آئین نامه ماشین آلات 2006/42/CE مطابقت دارد.

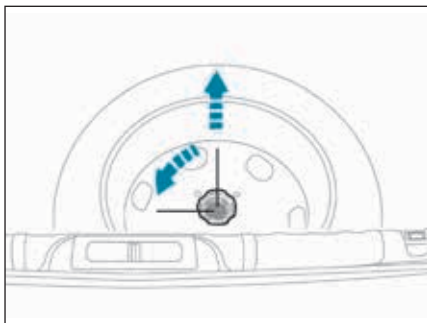

### خارج کردن چرخ

- مهره مرکزی (رنگی) را باز کنید.
- چرخ یدکی را به از عقب به سمت خود بالا بیاورید.
- چرخ را از صندوق عقب خارج کنید.

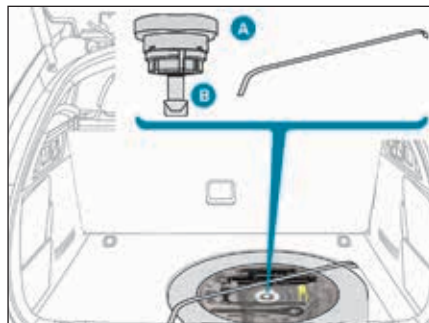

### دسترسی به چرخ یدکی

چرخ یدکی در صندوق عقب زیر کفی آن قرار گرفته است. بسته به کشور محل فروش، چرخ یدکی ممکن است فولادی، آلپاژی یا نوع فشرده باشد.

بسته به تجهیزات خودرو، چرخ یدکی توسط یک نواره یا یک مهره نگهدارنده A و پیچ B محدود می‌شود. دستورالعمل باز کردن مهره در ادامه ارائه می‌شود.



### اخطار

#### چرخ مجهز به قالباق

در هنگام نصب چرخ، قالباق را با قرار دادن شیار آن به سمت سوپاپ و فشار دادن لبه آن با کف دست جا بزنید.





### اخطار

#### تشخیص کم بادی تایر

چرخ‌های نوع فشرده یا فولادی به حسگر مجهز نیستند.

چرخ پنچرگیری شده باید توسط یکی از نمایندگان‌های مجاز منتخب ایکاپ تعمیر شود.

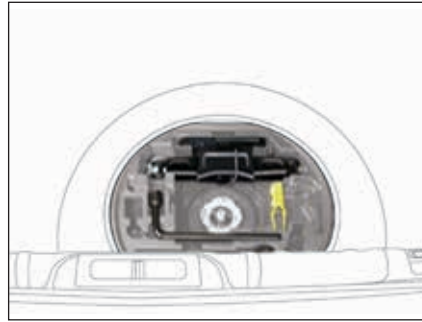

- جعبه را در محل خود در مرکز چرخ قرار داده و آن را در گیره مخصوص آن جا بزنید.
- جعبه نگهداری پلی استیرن را به جای خود بر گردانید.

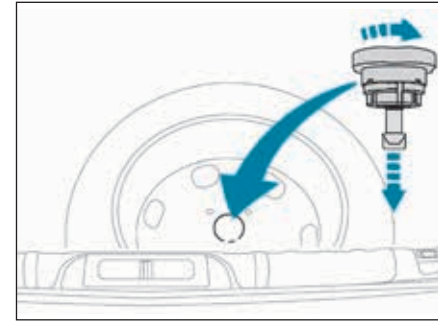

#### برگرداندن چرخ به محل خود

- چرخ را در محفظه خود قرار دهید.
- مهره مرکزی (رنگی) را چند دور چرخانده و باز کنید و سپس در مرکز چرخ قرار دهید.
- مهره را کاملاً سفت کنید تا اینکه مهره مرکزی صدای کلیک داده و چرخ را به صورت صحیح در جای خود نگه دارد.



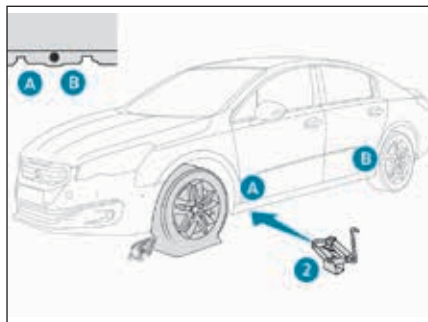

- پایه جک ۲ را بر روی زمین قرار دهید و مطمئن شوید که مستقیماً زیر نقاط مخصوص جک جلو A و عقب B تعبیه شده در زیر خودرو، هر کدام که به چرخ در حال تعویض نزدیکتر است، قرار گرفته باشد.

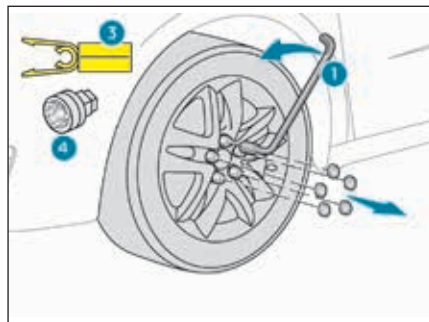

- درپوش پیچ چرخ را از روی هر یک از چرخها با استفاده از ابزار ۳ (مطابق با تجهیزات) باز کنید.  
- سوکت ایمنی ۴ را بر روی آچار چرخ ۱ نصب کنید تا پیچ ایمن (در صورت وجود) شل شود.  
- سایر پیچهای ایمنی را فقط با استفاده از آچار چرخ شل کنید.



### اخطار

#### پارک کردن خودرو

خودرو را در جایی که مانع عبور و مرور سایر خودروها نشود متوقف کنید: زمین باید مسطح و محکم باشد و لغزنده نباشد.  
ترمز دستی را اعمال کنید مگر اینکه در وضعیت اتوماتیک برنامه ریزی شده باشد. سوئیچ استارت را خاموش کنید.

در مدل‌های مجهز به دنده دستی، دنده یک را درگیر کنید تا چرخ متوقف شود.  
در مدل‌های مجهز به دنده اتوماتیک دنده را در وضعیت P قرار دهید تا چرخها متوقف شوند.  
بازیابی کنید که چراغ هشدار ترمز و چراغ هشدار P در اهرم کنترل ترمز دستی روشن باشند.



### هشدار:

سر نشینان باید از خودرو خارج شده در جای امنی منتظر شوند.  
هرگز به زیر خودرویی که با جک بالا برده شده است نروید؛ از یک خرک ایمنی استفاده کنید.  
اگر خودرو مجهز به جک نباشد، برای کسب اطلاع از شماره قطعه ابزارهای مورد نیاز جهت تعویض جک (جک و آچار چرخ) با یکی از نمایندگی‌های مجاز منتخب ایکاپ تماس بگیرید.



### هشدار

- از جک برای کاری به غیر از بالا بردن خودرو استفاده نکنید.  
- از جکی به غیر از جک تأمین شده توسط سازنده استفاده نکنید.



**هشدار**

مطمئن شوید که جک پایدار است. اگر زمین لغزنده یا شل باشد، ممکن است جک لیز خورده یا بیفتد - خطر آسیب دیدگی!  
مراقب باشید که جک را تنها در یکی از نقاط تعبیه شده در زیر خودرو برای بالابردن خودرو A یا B قرار دهید و مطمئن شوید که سطح تماس نقطه بالابری خودرو در وسط سر جک قرار گرفته باشد. در غیر این صورت خطر آسیب دیدن خودرو وجود دارد و/یا ممکن است جک بیفتد - خطر آسیب دیدگی!

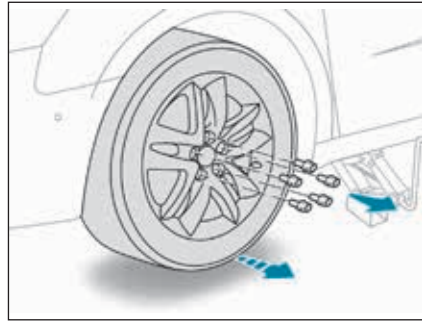

- خودرو را بالا ببرید تا اینکه فضای کافی بین چرخ و زمین به وجود بیاید تا به سادگی چرخ یدکی (که پنچر نیست) قابل نصب باشد.
- پیچها را باز کرده و در یک جای تمیز نگه دارید.
- چرخ را بیرون بیاورید.

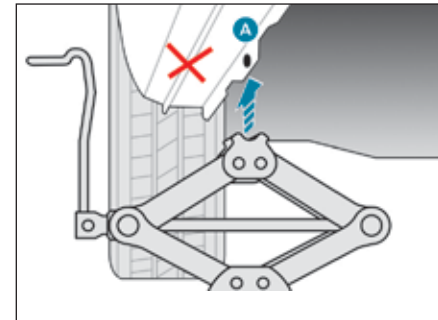
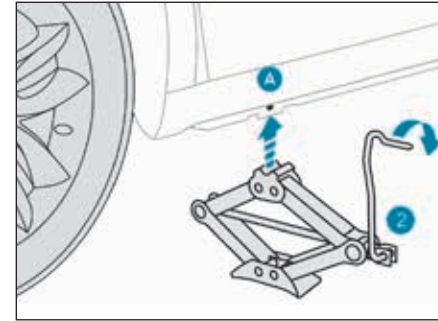

- جک ۲ را بکشید تا اینکه سر آن با نقطه A یا B مورد استفاده تماس شود؛ سطح تماس خودرو در نقاط A یا B باید با بخش مرکزی سر جک درگیر شود.



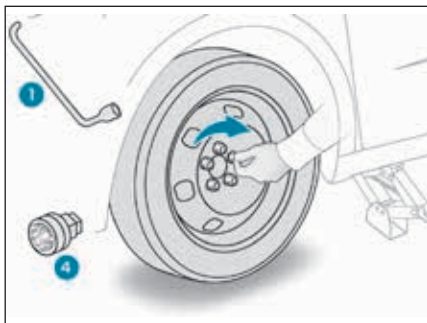

- چرخ را در محل خود بر روی تویی قرار دهید.
- پیچ‌ها را با دست به طور کامل سفت کنید.
- پیچ ایمنی با استفاده از آچار چرخ ۱ که بر روی آن تبدیل ایمنی ۴ نصب شده است، پیش‌سفت کنید.
- سایر پیچ‌ها را فقط با استفاده از آچار چرخ ۱ پیش‌سفت کنید.



### اخطار

#### نصب چرخ یدکی فشرده

اگر خودرو شما به چرخ‌های آلیاژی مجهز است، در هنگام سفت کردن پیچ‌ها در حین نصب، معمولاً باید توجه کنید که واشرها با چرخ یدکی فشرده تماس پیدا نکنند. این چرخ‌ها با سطوح مخروطی روی هر پیچ محکم می‌شوند.

#### پس از تعویض چرخ

به منظور جا زدن صحیح چرخ پنجر در صندوق عقب، ابتدا درپوش مرکزی را بردارید. در هنگام استفاده از چرخ یدکی نوع فشرده، از ۵۰ مایل-برساعت (۸۰ کیلومتر بر ساعت) تجاوز نکنید. سفت کردن پیچ‌ها و فشار چرخ یدکی را بدون معطلی توسط یکی از نمایندگان‌های مجاز منتخب ایکاپ مورد بازبینی قرار دهید. چرخ پنجر را تعمیر کرده و در اسرع وقت بر روی خودرو نصب کنید.

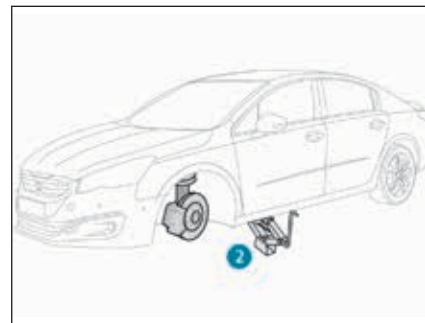

#### نصب چرخ

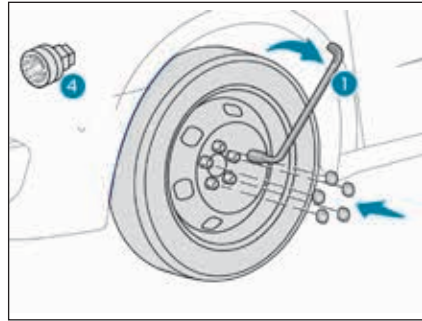

- پیچ ایمنی را با استفاده از آچار چرخ ۱ که بر روی آن تبدیل ۴ قرار داده شده است، سفت کنید.
- سایر پیچها را با استفاده از فقط آچار چرخ ۱ سفت کنید.
- درپوب پیچها را بر روی هر یک از پیچها (طبق تجهیزات) جا بزنید.
- ابزارها را در جعبه قرار دهید.

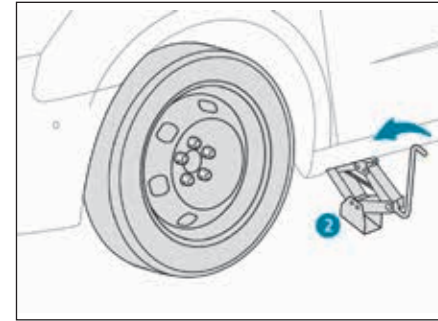

- خودرو را به طور کامل پایین بیاورید.
- جک ۲ را جمع کرده و جدا کنید.

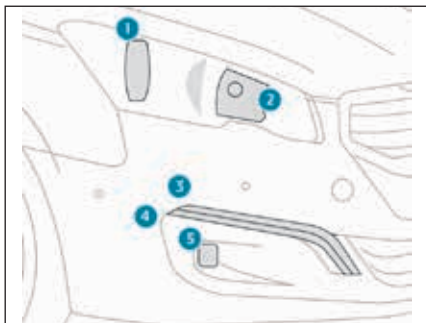

- مدل‌های مجهز به چراغ‌های هالوژن**
1. چراغ‌های جلو نورپایین (H7-55W)
  2. چراغ‌های جلو نوربالا (H7-55W)
  3. چراغ‌های روزانه (LEDها)
  4. چراغ‌های راهنما/چراغ‌های کناری (LEDها)
  5. چراغ‌های مه‌شکن (LEDها)

در خصوص حبابهای نوع H7 دارای برآمدگی، مراقب باشید که صحیح نصب شوند تا عملکرد بهینه آنها از نظر نوردهی تضمین شود.



### اخطار

برای تعویض این چراغ‌های دیود نورانی (LED)، با یکی از نمایندگی‌های مجاز منتخب ایکاپ تماس بگیرید.



### اخطار

در برخی شرایط جوی (مثلاً دما یا رطوبت پایین) وجود بخار بر روی سطح داخلی شیشه چراغ‌های جلو و چراغ‌های عقب عادی است؛ این بخار پس از اینکه چراغ‌ها برای چند دقیقه روشن بمانند، محو خواهد شد.

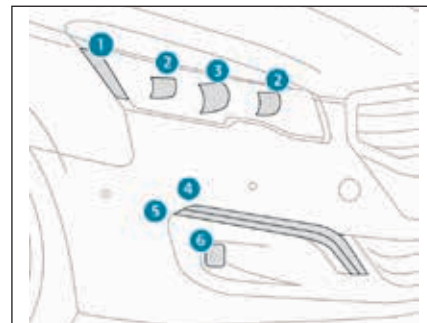

- چراغ‌های جلو**
- مدل‌های مجهز به چراغ‌های جلو با تکنولوژی فول LED
1. چراغ‌های اضافی
  2. چراغ‌های جلو نورپایین
  3. چراغ‌های جلو نوربالا
  4. چراغ‌های روزانه
  5. چراغ‌های راهنمای/چراغ‌های کاری
  6. چراغ‌های مه‌شکن جلو



### اخطار

کلیه‌ی چراغ‌ها از دیودهای نوری LED استفاده می‌کنند.



### هشدار

چراغ‌های جلو دارای لنزهای پلی کربناته با روکش محافظ هستند:

- آنها را با استفاده از پارچه‌های خشک یا زبر یا با محصولات شوینده و حلال پاک نکنید.  
- از یک اسفنج و آب و کف یا محصولات با pH خنثی استفاده کنید.

- در هنگام استفاده از سنگ شستشوی پرفشار بر روی لکه‌های ماندگار، تیغه شوینده را به سمت چراغ‌ها یا لبه‌های آن برای مدت زمان طولانی نگاه ندارید، تا از آسیب دیدن روکش محافظ و آببند آنها جلوگیری شود.

تعویض حبابها تنها باید چند دقیقه پس از خاموش کردن چراغ‌ها انجام شود. (خطر سوختگی شدید)  
- با انگشتان خود به صورت مستقیم حبابها را لمس نکنید، بلکه از یک پارچه بدون کرک استفاده کنید.

ضروری است که تنها از حبابهای نوع ضد ماوراء بنفش (UV) استفاده کنید تا از آسیب دیدن چراغ‌ها جلوگیری شود. همواره حباب خراب را با حبابی با همان نوع و مشخصات تعویض کنید.

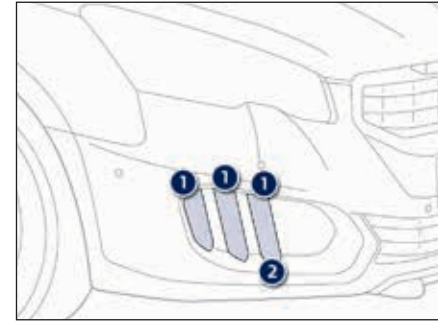

مدل‌های RXH غیر هیبریدی (بخش تحتانی)  
۱. چراغ‌های روزانه / چراغ‌های کناری (LEDها)  
۲. چراغ‌های راهنما (LEDها)



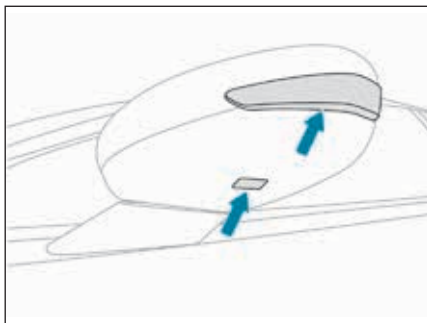

### چراغ‌های نقطه‌ای آینه بغل

برای تعویض دیودهای نورانی LED باید به یکی از نمایندگی‌های مجاز منتخب ایکاپ مراجعه کنید.

### حبابه‌ای یک تکه چراغ‌های راهنما و کناری تکرارشونده

برای تعویض اینن حبابها باید به یکی از نمایندگی‌های مجاز منتخب ایکاپ مراجعه کنید.

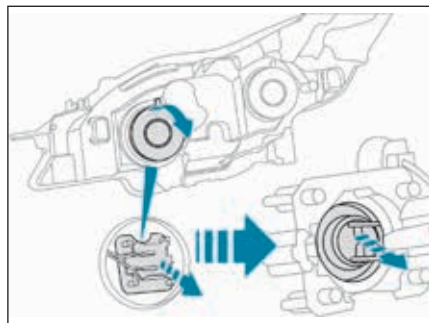

### چراغ‌های جلو نور بالا

- درپوش پلاستیکی محافظ را با کشیدن زائده آن بردارید.  
- کانکتور حباب را باز کنید.

- حباب را با بیرون کشیدن آن خارج کرده و آن را تعویض کنید.

برای مونتاژ مجدد، این عملیات را به ترتیب عکس انجام دهید

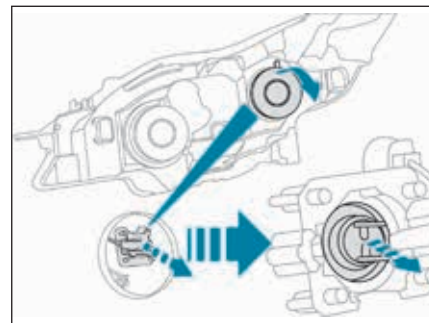

### مدل هالوژن

### چراغ‌های جلو نور پایین

- درپوش پلاستیکی محافظ را با کشیدن زائده آن بردارید.

- کانکتور حباب را باز کنید.

- حباب را با بیرون کشیدن آن خارج کرده و آن را تعویض کنید.

برای مونتاژ مجدد، این عملیات را به ترتیب عکس انجام دهید.



### اخطار

برای چراغ‌های جلو سمت چپ، لازم است که باتری برداشته شود. به بخش مربوطه مراجعه کنید.





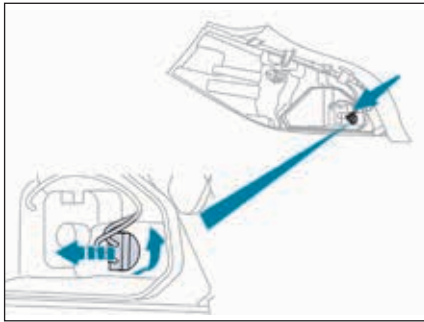

چراغ‌های دنده عقب

- نگهدارنده حباب چراغ راهنما را طبق توضیحات فوق باز کنید.
- حباب را یک چهارم دور بچرخانید و آن را تعویض کنید.

برای مونتاژ مجدد، همین عملیات را به ترتیب عکس انجام دهید.

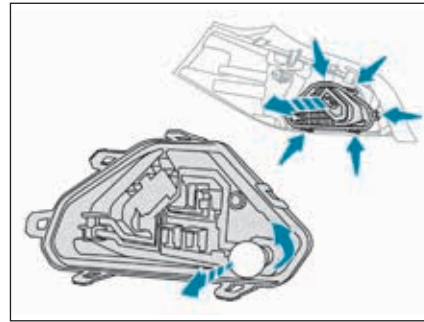

چراغ‌های راهنما و دنده عقب

چراغ‌های راهنما

- درب موتور و پس از آن درپوش پلاستیکی را باز کنید.
- دو مهره نگهداری مجموعه لامپ را باز کنید.
- مجموع لامپ را با دقت از بیرون خارج کنید.
- کانکتور برق را قطع کنید.
- برآمدگیها را باز کرده و نگهدارنده حباب را بردارید.
- حباب را یک چهارم دوم چرخانده و بیرون بکشید.

برای مونتاژ مجدد، همین عملیات را به ترتیب عکس انجام دهید.

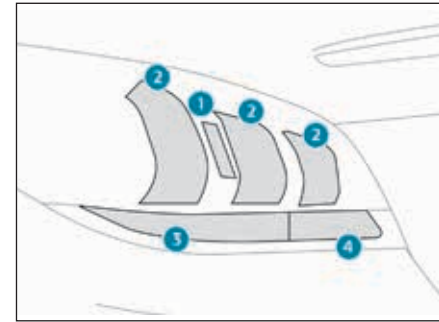

چراغ‌های عقب (مدل‌های سواری صندوقدار)

۱. چراغ‌های ترمز (دیودهای نورانی - LEDها)
۲. چراغ‌های کناری (دیودهای نورانی - LEDها)
۳. چراغ‌های راهنما (PY21W amber)
۴. چراغ‌های مه‌شکن (دیودهای نورانی) / چراغ‌های دنده عقب (W16W)



اخطار

دیودهای نورانی - LEDها

برای تعویض به یکی از نمایندگی‌های مجاز منتخب ایکاپ مراجعه کنید.

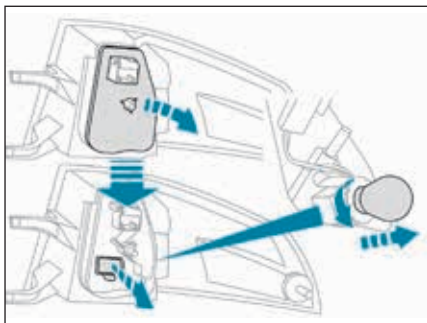

- با دقت مجموعه لامپ را از بیرون در بیاورید.
- فوم آبندی را بردارید.
- نگهدارنده حباب را باز کنید.
- حباب را یک چهارم دور بچرخانید و بیرون بکشید.

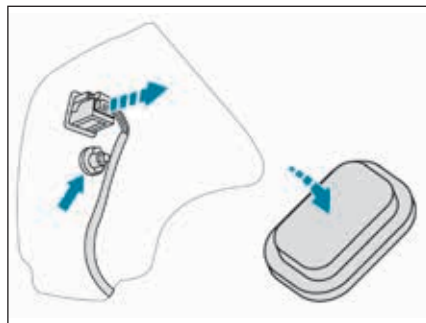

- چراغ‌های راهنما (بر روی بال خودرو)**
- درب موتور و پس از آن درپوش دسترسی به چراغ را باز کنید.
  - فوم آبندی را بردارید.
  - کانکتور چراغ را قطع کنید.
  - مهره نگهدارنده لامپ را باز کنید.

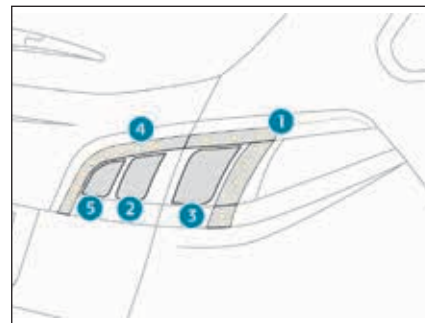

- چراغ‌های عقب (مدل‌های SW و RXH غیرهیبریدی)**
۱. چراغ‌های ترمز (دیودهای نورانی - LEDها)
  ۲. چراغ‌های دنده عقب (W19W)
  ۳. چراغ‌های راهنما (PY21W amber)
  ۴. چراغ‌های کناری (دیودهای نورانی - LEDها)
  ۵. چراغ‌های مه‌شکن (دیودهای نورانی - LEDها)

برای مونتاژ مجدد، همین عملیات را به ترتیب عکس انجام دهید.



**اخطار**

**دیودهای نورانی - LEDها**

برای تعویض به یکی از نمایندگی‌های مجاز منتخب ایکاپ مراجعه کنید.

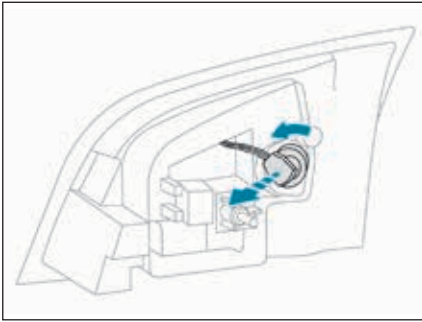

- نگهدارنده حباب را یک چهارم دور بچرخانید و بیرون بکشید.  
برای مونتاژ مجدد همین عملیات را به ترتیب معکوس انجام دهید.

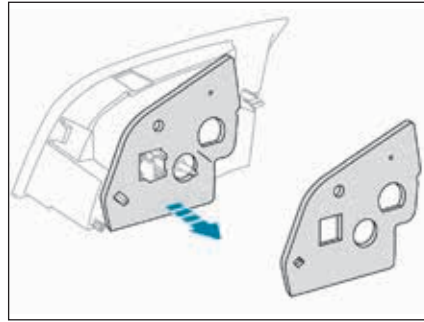

- با دقت لامپ را از بیرون خارج کنید.  
- فوم آب بندی را بردارید.

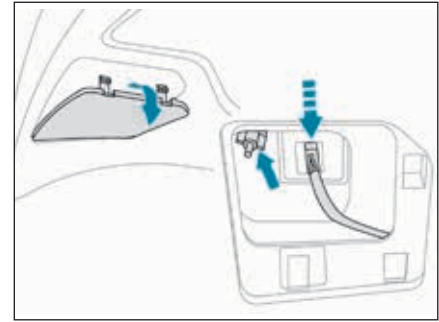

**چراغ دنده عقب (درب عقبی)**  
- درب عقبی را باز کرده و درپوش دسترسی را بردارید.  
- کانکتور لامپ را قطع کنید.  
- مهره نگهدارنده لامپ را باز کنید.



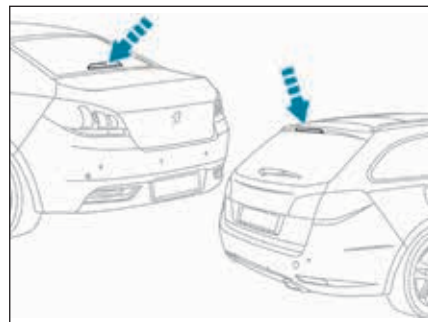
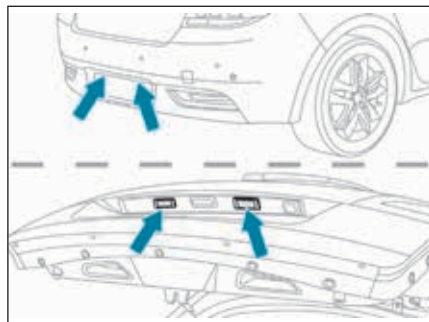

#### لامپ‌های شماره پلاک

- یک پیچ گوشتی نازک در یکی از سوراخهای بیرون لنز وارد کنید.
- آن را به سمت بیرون بکشید تا گیره آن آزاد شود.
- کانکتور لامپ را قطع کنید.
- لنز را خارج کنید.
- حباب را بیرون کشیده و تعویض کنید.

چراغ‌های ترمز سوم (دیودهای نورانی - LEDها) با یکی از نمایندگی‌های مجاز منتخب ایکاپ تماس بگیرید.



### اخطار

#### نصب لوازم جانبی برقی

خودرو شما به یک سیستم الکتریکی مجهز است که به گونه‌ای طراحی شده است که با تجهیزات استاندارد یا اختیاری کار کند. قبل از نصب سایر تجهیزات یا لوازم جانبی برقی بر روی خودرو، با یکی از نمایندگی‌های مجاز منتخب ایکاپ تماس بگیرید.



### هشدار

نمایندگی‌های مجاز منتخب ایکاپ مسئولیت هزینه‌های تحمیل شده حین تعمیر خودرو یا اصلاح اشکالات را نمی‌پذیرد که ناشی از نصب لوازم جانبی است که توسط شرکت تهیه یا توصیه نشده است و مطابق با دستورالعمل‌های شرکت نصب نشده است، مخصوصاً هنگامی که مصرف همزمان تمام تجهیزات الحاقی متصل شده از ۱۰ میلی‌آمپر تجاوز کند.

### تعویض فیوز

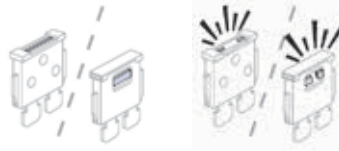

سالم

خراب

قبل از تعویض فیوز، علت بروز اشکال باید مشخص شده و اصلاح شود.  
- با مشاهده وضعیت رشته فیوزها، فیوز خراب را پیدا کنید.

- از انبرک مخصوص برای بیرون آوردن فیوز از محفظه آن استفاده کنید.

- همواره فیوز خراب را با یک فیوز با همان مشخصات اسمی تعویض کنید.

- بازبینی کنید که شماره درج شده بر روی جعبه فیوز، علائم مشخصه اسمی روی فیوز و جداول زیر با هم مطابقت داشته باشند.

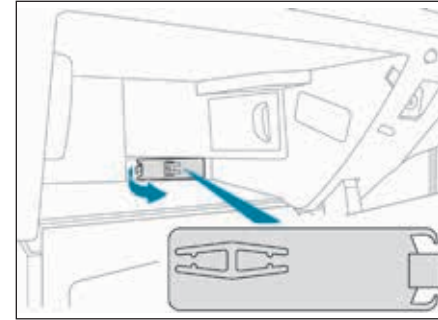

### تعویض فیوز

دستورالعمل تعویض فیوزهای خراب با یک فیوز جدید به منظور اصلاح اشکالات موجود در کارکرد مربوطه

### دسترسی به ابزارها

انبرک و فیوزهای یدکی در داشبورد قرار داده شده است.



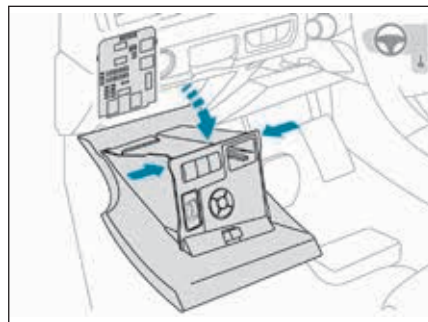

### فیوزهای داشبورد

جعبه فیوز در بخش تحتانی داشبورد (سمت چپ) تعبیه شده است.

### دسترسی به فیوزها

- صفحه لولایی را باز کرده، سپس نیروی کمی وارد کنید تا گیره‌ها آزاد شوند.

کارکردها	جریان اسمی (آمپر)	شماره فیوز
سیستم صوتی.	۱۵	F6 A یا B
آژیر.	۳	F8
فندک جلو.	۱۰	F13
سوکت ۱۲ ولت جلو.	۱۰	F14
چراغ خوشامدگوی عقب، چراغ‌های مطالعه نقشه عقب.	۳	F16
چراغ‌های خوشامدگوی جلو، آینه آرایش.	۳	F17
سیستم صوتی.	۱۵	F28 A یا B
برف پاک‌کن عقب.	۲۰	F30
آمپلی فایر صوتی.	۱۰	F32



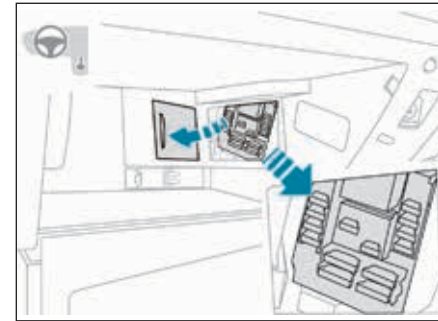
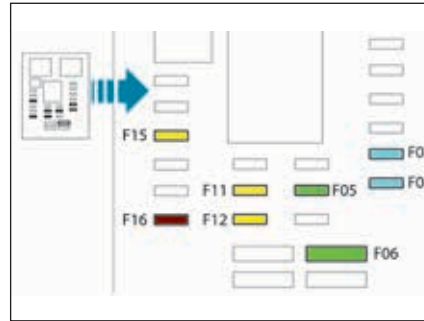

فیوزهای پشت داشبورد

کارکردها	جریان اسمی (آمپر)	شماره فیوز
پنل شیشه برقی راننده، سوکت ۱۲ ولت برای صندلی‌های عقب.	۱۵	F3
سوکت ۱۲ ولت صندوق عقب.	۱۵	F4
شیشه عقب تک لمسی.	۳۰	F5
شیشه جلو تک لمسی.	۳۰	F6
مجموعه تریلر.	۲۰	F11
آمپلی فایر صوتی.	۲۰	F12
سیستم صوتی.	۲۰	F15
سایبان سانروف پانوراما (مدل‌های SW و RXH غیرهیبریدی)	۵	F16



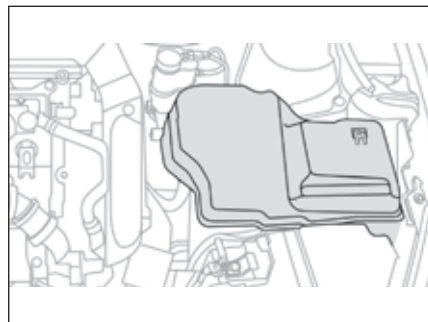
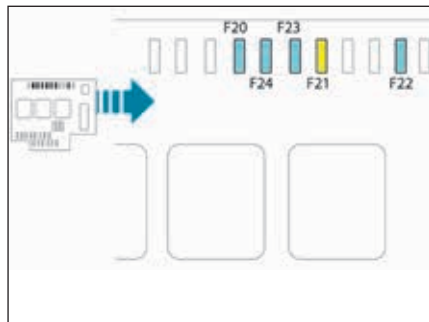

کارکردها	جریان اسمی (آمپر)	شماره فیوز
پمپ شیشه شوی جلو/عقب.	۱۵	F20
پمپ چراغ شو.	۲۰	F21
بوق.	۱۵	F22
چراغ‌های جلو نوربالای سمت راست.	۱۳	F23
چراغ‌های جلو نوربالای سمت چپ	۱۵	F24

### فیوزهای محفظه موتور

جعبه فیوز در محفظه موتور نزدیک باتری قرار گرفته است.

### دسترسی به فیوزها

- گیره درپوش را باز کنید.
- فیوز را تعویض کنید. (پاراگراف مربوطه را مطالعه کنید).
- پس از اتمام کار، درپوش را با دقت ببندید تا از آب بندی صحیح جعبه فیوز مطمئن شوید.





### باتری ۱۲ ولت

دستورالعمل استارت زدن موتور با استفاده از یک باتری دیگر یا شارژر باتری تخلیه شده.

### نکات عمومی

#### باتری‌های استارت تر سرب اسید



باتری‌ها حاوی مواد مضر مانند اسید سولفوریک و سرب هستند. این موارد باید مطابق با مقررات دور انداخته شده و نباید تحت هیچ شرایطی وارد زباله‌های خانگی شوند. باتری‌های کنترل از راه دور و باتریهای خودرو مستعمل را به مراکز جمع‌آوری مخصوص آنها ببرید.

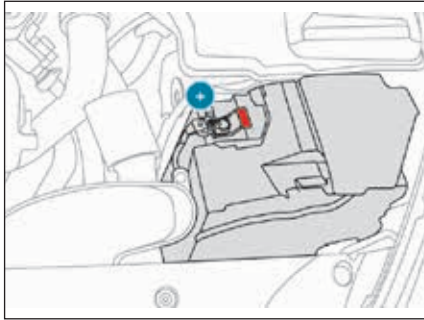

### هشدار

قبل از کار بر روی باتری، از چشمها و صورت خود محافظت کند.

کلیه عملیاتی که روی باتری انجام می‌شود باید در یک محوطه با تهویه مناسب و دور از شعله‌های بدون حفاظ و منابع جرقه انجام شوند تا از خطر انفجار یا آتش‌سوزی جلوگیری شود. پس از اتمام کار دستان خود را بشویید.



### هشدار

اگر خودرو جعبه دنده اتوماتیک دارد، سعی نکنید که با هل دادن خودرو آن را استارت بزنید.



### هشدار

مدل‌های مجهز به سیستم توقف و استارت به یک باتری سرب اسید ۲۱ ولت با تکنولوژی و مشخصات ویژه تجهیز شده‌اند. تعویض این باتریها باید تنها توسط نمایندگی‌های مجاز منتخب ایکاپ انجام شود.

### دسترسی به باتری

باتری زیر درب موتور قرار گرفته است. برای دسترسی به آن:

- درب موتور را با استفاده از اهرم آزادکننده داخل ماشین و سپس دستگیره ایمنی خارجی باز کنید،
- درپوش پلاستیکی روی ترمینال (+) را بردارید.
- در صورت نیاز، گیره جعبه فیوز را باز کنید تا باتری را بیرون بیاورید.



## خرابی خودرو

- سر دیگر کابل سبز یا سیاه را به نقطه اتصال به زمین C بر روی خودرویی که باتری آن تخلیه شده است، وصل کنید.

- موتور خودرو را با یک باطری سالم استارت زده و آن را برای چند دقیقه رها نموده تا به حال خود کار کند.

- استارت تر خودرویی که باتری آن تخلیه شده است را استفاده کنید و اجازه دهید که موتور کار کند.

اگر موتور مستقیماً استارت نخورد، سوئیچ استارت را خاموش کرده و چند لحظه صبر کرده و مجدداً استارت بزنید.

- صبر کنید تا موتور به وضعیت خلاص برگشته و سپس کابل‌های رابط جامپ را به ترتیب عکس عملیات نصب آنها باز کنید.

- درپوش پلاستیکی ترمینال (+) را در صورت وجود جا بزنید.

- اجازه دهید که موتور حداقل برای ۳۰ دقیقه حین حرکت یا در حالت ثابت کار کند تا باتری به میزان شارژ کافی برسد.

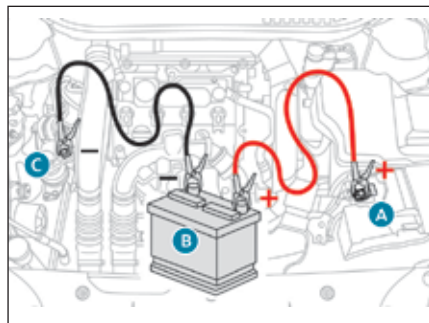

- درپوش پلاستیکی روی ترمینال (+) را در صورت وجود بردارید.

- کابل قرمز را به ترمینال مثبت (+) باتری خالی A (بر روی زانویی فلزی) وصل کرده و سپس به ترمینال مثبت (+) باتری پیرو B یا بوستر متصل کنید.

- یک سر کابل سبز یا سیاه را به ترمینال منفی (-) باتری پیرو B یا بوستر (یا نقطه اتصال به زمین خودرو دیگر) وصل کنید.

## استارت زدن با استفاده از یک باتری دیگر

هنگامی که باتری خودرو تخلیه می‌شود، موتور را می‌توان با استفاده از یک باتری پیرو (خارجی یا بر روی یک خودرو دیگر) و کابل‌های رابط جامپ یا یک بوستر باتری استارت زد.



### هشدار

هرگز سعی نکنید که موتور را با اتصال دادن یک شارژر باتری استارت کنید. هرگز از یک بوستر باتری ۲۴ ولت یا بالاتر استفاده نکنید.

ابتدا بازبینی کنید که باتری پیرو دارای ولتاژ اسمی ۱۲ ولت و حداقل ظرفیتی معادل باتری تخلیه شده باشد.

دو خودرو نباید با هم تماس داشته باشند.

لوازم مصرف‌کننده برق را بر روی هر دو خودرو (سیستم صوتی، برف پاک‌کن‌ها، چراغ‌ها و ...) را خاموش کنید.

مطمئن شوید که کابل‌های رابط جامپ از نزدیک قطعات متحرک موتور (پروانه خنک‌کننده، تسمه‌ها و ...) عبور نمی‌کنند.

هنگامی که موتور در حال کار است، ترمینال (+) را قطع نکنید.



### اخطار

برخی کارکردها، از جمله کارکرد استارت و توقف، در صورتی که باتری به اندازه کافی شارژ نداشته باشد، در دسترس نخواهند بود.

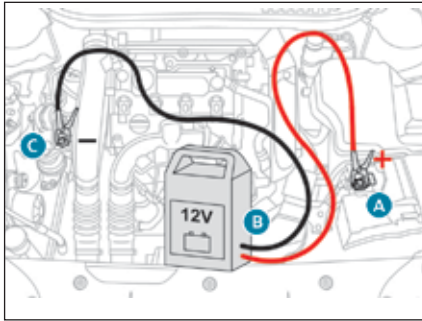

**هشدار**  
دستورالعملهای استفاده را که سازنده شارژر مشخص کرده است، رعایت کنید. هرگز قطبها را معکوس نکنید.



**اخطار**  
قطع کردن باتری ضرورتی ندارد.



**هشدار**

هرگز باتری منجمد را شارژ نکنید. اگر باتری منجمد شده باشد، آن را توسط یکی از نمایندگی‌های مجاز منتخب ایکاپ مورد بازبینی قرار دهید تا مشخص کنند که آیا اجزای داخلی آن آسیب دیده است یا خیر و آیا پوسته آن ترک خورده است یا خیر زیرا می‌تواند منجر به نشتی اسید سمی و خورنده شود.



**هشدار**

اگر در نظر دارید که خودتان باتری خودرو را شارژ کنید، تنها از شارژری استفاده کنید که با باتریهای سرب-اسید با ولتاژ اسمی ۱۲ ولت همخوانی داشته باشد.

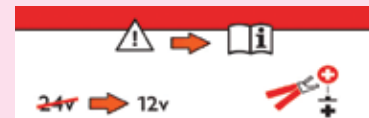

اگر این برچسب وجود داشته باشد، ضروری است که تنها از شارژر ۱۲ ولت استفاده شود، تا از وارد شدن آسیبهای غیرقابل بازگشت به قطعات الکترونیکی مربوط به سیستم استارت و توقف جلوگیری شود.

- سوئیچ استارت را خاموش کنید.
- تمام تجهیزات مصرف کننده برق (سیستم صوتی، چراغ‌ها، برف پاک‌کن‌ها و ...) را خاموش کنید.
- شارژر B را قبل از متصل کردن کابلها به باتری خاموش کنید تا از ایجاد جرقه‌های خطرناک جلوگیری شود.
- مطمئن شوید که کابلهای شارژر در وضعیت خوبی قرار دارند.
- در پوش پلاستیکی ترمینال (+) را در صورت وجود بلند کنید.
- کابلهای شارژر B را به شرح زیر وصل کنید:
- کابل قرمز مثبت (+) به ترمینال (+) باتری A،
- کابل سیاه منفی (-) به نقطه اتصال به زمین C خودرو.
- در پایان عملیات شارژ، قبل از قطع کردن کابلها از باتری A شارژر B را خاموش کنید.

### عملیات پس از وصل کردن مجدد باتری

پس از وصل کردن باتری، سوئیچ استارت را روشن کرده و ۱ دقیقه صبر کنید و استارت بزنید تا سیستم‌های الکترونیکی راه‌اندازی شوند. به هر حال، اگر اشکالاتی جزئی پس از این عملیات باقی ماند، با یکی از نمایندگی‌های مجاز منتخب ایکاپ تماس بگیرید. برخی سیستمها مانند موارد زیر را باید خود با مراجعه به بخش مربوطه راه‌اندازی کرده یا ریست کنید:

- کنترل از راه دور یا کلید الکترونیکی (بسته به مدل خودرو)

- پرده‌های برقی
- شیشه‌های برقی
- تاریخ و زمان
- ایستگاههای از قبل تنظیم شده رادیو

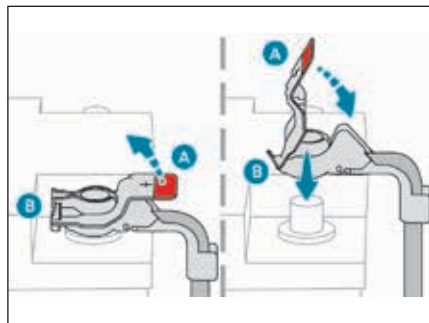

### ترمینال باز شو سریع

#### قطع کردن ترمینال (+)

- اهرم A را بالا بکشید تا گیره B آزاد شود.

#### وصل کردن مجدد ترمینال (+)

- گیره B باز کابل را بر روی پست مثبت (+) باتری قرار دهید.
- گیره را به پایین فشار دهید تا به صورت صحیح بر روی پست باتری قرار گیرد.
- گیره را با پایین آوردن اهرم A قفل کنید.

### قطع باتری

به منظور حفظ وضعیت شارژ کافی برای استارت موتور، توصیه می‌شود که اگر خودرو برای مدت زمان طولانی استفاده نمی‌شود، باتری قطع شود. پس از خاموش کردن سوئیچ استارت و قبل از قطع کردن باتری ۲ دقیقه صبر کنید.

- شیشه‌ها و درها را قبل از قطع کردن باتری ببندید.
- تمام لوازم مصرف‌کننده برق (سیستم صوتی، برف‌پاک‌کن‌ها، چراغ‌ها و ...) را خاموش کنید.
- سوئیچ استارت را خاموش کرده و چهار دقیقه صبر کنید.

هنگامی که به باتری دسترسی پیدا کردید، تنها باید ترمینال (+) را قطع کنید.



### اخطار

سیستم استارت و توقف ممکن است در حین سفر پس از اولین استارت موتور عملیاتی نباشد. در این صورت، این سیستم تنها پس از یک مدت زمان توقف پشت سرهم خودرو در دسترس قرار می‌گیرد که مدت زمان آن به دمای محیط و وضعیت شارژ باتری بستگی دارد. (حدود ۸ ساعت)



### هشدار

اهرم را فشار ندهید، زیرا اگر گیره در جای صحیح قرار نگرفته باشد، قفل کردن آن امکان‌پذیر نیست؛ عملیات را از ابتدا شروع کنید.

### خارج کردن - جا زدن باتری\*

این دستورالعمل امکان خارج کردن ایمن باتری را در صورت نیاز به تعویض حباب چراغ خراب فراهم می‌کند.

### قبل از خارج کردن باتری

- خودرو را در یک مکان پاره‌تپه مناسب، با امکان دسترسی آسان و ترجیحاً بر روی یک سطح مسطح قرار دهید.
- ترمز دستی را بکشید.
- اهرم دنده را در وضعیت خلاص (وضعیت N برای دنده‌های اتوماتیک) قرار دهید.
- اگر خودرو مجهز به آژیر باشد، درب موتور را باز بگذارید تا از راه‌اندازی آژیر جلوگیری شود.
- اگر در جای امنی قرار دارید، حداقل یک شیشه را باز بگذارید، در غیر این صورت تمام درها و درب موتور را قفل کنید.

- اگر خودرو مجهز به درب عقبی برقی باشد، پس از قطع باتری باز کردن آن امکان‌پذیر نخواهد بود.
- سوئیچ استارت را خاموش کرده و کلید را بردارید.
- اگر خودرو دارای سیستم ورود و استارت بدون کلید باشد، کنترل از راه دور را حداقل ۳ متر از خودرو دور کنید.
- حدود ۴ دقیقه (یا ۱۲ دقیقه برای مدل‌های دنده اتوماتیک) صبر کرده و باتری را قطع کنید.



### اخطار

همچنین می‌توانید به یکی از نمایندگی‌های مجاز منتخب ایکاپ برای اجرای این عملیات مراجعه کنید.



- ۲ را آزاد کرده و ترمینال منفی (-) باتری را قطع کنید.
- گیره‌های دسته سیم‌ها ۳ را باز کنید.
- گیره دسته سیم‌ها ۴ را باز کرده و کنار بکشید.
- مهره ۵ را از کابل مثبت (+) باز کنید.
- دسته سیم‌ها ۶ را کنار بکشید.



- درپوش باتری را ۱ باز کنید.

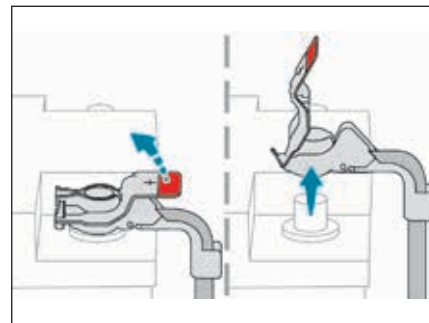

### خارج کردن باتری

- ترمینال مثبت (+) را از باتری قطع کنید.



- با استفاده از یک پیچ گوشتی، اتصالات ۱۱ را به یک طرف اهرم کرده و باتری را خارج کنید.

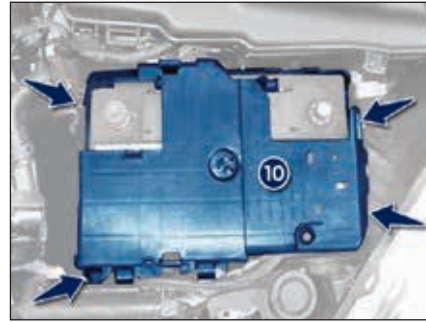

- گیره‌ها را باز کنید.  
- حفاظ باتری ۱۰ را بردارید.

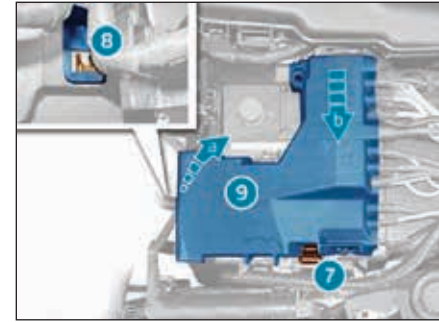

- با استفاده از یک پیچ گوشتی گیره‌های ۷ و ۸ را باز کنید.  
- مجموعه قطع برق ۹ را بلند کنید.  
- این مجموعه را به سمت جلو از سر راه خارج کنید.



## خرابی خودرو

- اگر خودرو مجهز به ترمز دستی برقی باشد، با اعمال و رهاسازی آن بازبینی کنید که به درستی عمل می‌کند.
- سوئیچ استارت را خاموش کنید.
- از خودرو خارج شده و بازبینی کنید که کنترل از راه دور به درستی عمل می‌کند.
- این موارد را تنظیم کنید: ساعت، ایستگاههای از پیش تنظیم شده رادیویی و تنظیمات سیستم صوتی.



### اخطار

پس از جا زدن مجدد باتری، برخی سیستمها ممکن است به صورت موقتی خارج از دسترس باشند:  
سیستم توقف (استارت و توقف)، تهویه مطبوع، مسیریابی



### اخطار

در کلیه شرایط در صورت وجود هر گونه اشکالی پس از جا زدن باتری با یکی از نمایندگی‌های مجاز منتخب ایکاپ تماس بگیرید.

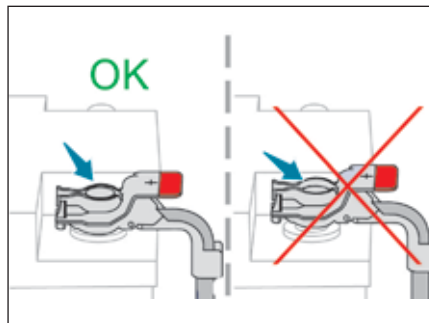

### پس از جا زدن مجدد باتری

- بازبینی کنید که ترمینالهای باتری محکم باشد.
- سوئیچ استارت را بدون استارت زدن روشن کنید.
- بازبینی کنید که پیام خطا یا چراغ هشدار روشن نشده باشد. در صورت نیاز با یکی از نمایندگی‌های مجاز منتخب ایکاپ تماس بگیرید تا سیستم را ریست کنند.
- عملکرد صحیح کلیه درها و شیشه‌ها را بازبینی کنید.
- پس از جا زدن مجدد، حدود ۱ دقیقه (یا ۲ دقیقه برای مدل‌های دنده اتوماتیک) صبر کنید.
- موتور را استارت کنید.
- عملکرد صحیح سیستم‌های ضد گیر: شیشه‌های برقی، بازکن سانروف و سانروف پانوراما را بازبینی کنید.

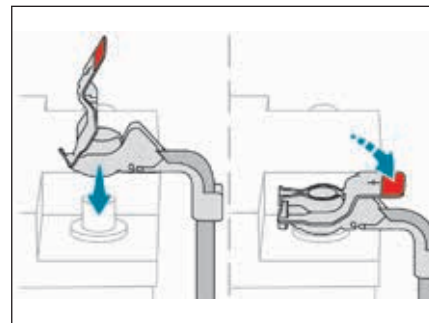

### جا زدن مجدد باتری

به منظور مونتاژ مجدد، عملیات خارج کردن باتری را به ترتیب عکس انجام داده و در پایان ترمینال مثبت (+) را وصل کنید.



**وضعیت کاهش بار**

این سیستم استفاده از برخی کارکردها را براساس سطح شارژ باقیمانده در باتری مدیریت می‌کند. هنگامی که خودرو در حال حرکت است، کارکرد کاهش بار به صورت موقتی برخی کارکردها مانند تهویه مطبوع، و گرم-کن شیشه عقب و ... را غیرفعال می‌کند. کارکردهایی که غیرفعال شده‌اند به محض اینکه شرایط این امکان را فراهم کنند، مجدداً فعال خواهند شد.

**وضعیت صرفه‌جویی در انرژی**

این سیستم مدت زمان استفاده از برخی کارکردها را به منظور حفظ مقدار کافی شارژ در باتری مدیریت می‌کند. پس از اینکه موتور خاموش شد، همچنان می‌توانید از کارکردهایی مانند سیستم‌های صوتی و تلماتیک، برف‌پاک‌کن جلو، چراغ‌های نورپایین، چراغ‌های خوشامدگو و ... حداکثر برای مدت حدود چهل دقیقه استفاده کنید.

**روشن کردن وضعیت صرفه‌جویی در انرژی**

پیمایی در صفحه نمایش نشانگر ابزار نمایش داده می‌شود مبنی بر اینکه خودرو وارد وضعیت صرفه‌جویی در انرژی شده و کارکردهای فعال وارد وضعیت **standby** می‌شوند. در صورتی که در این زمان یک تماس تلفنی انجام شود، این تماس برای حدود ۱۰ دقیقه با سیستم هندزفری بلوتوث سیستم صوتی خودرو برقرار می‌شود.

**خروج از وضعیت صرفه‌جویی در انرژی**

این کارکردها برای بار بعد که سوار خودرو شوید، به صورت خودکار فعال خواهند شد. به منظور بازگرداندن فوری امکان استفاده از این کارکردها، موتور را استارت زده و اجازه دهید موتور در جا کار کند.  
- برای کمتر از ده دقیقه روشن بگذارید تا حدود پنج دقیقه از تجهیزات استفاده کنید.  
- برای بیش از ده دقیقه روشن بگذارید تا بالغ بر حدوداً سی دقیقه از تجهیزات استفاده کنید.  
اجازه دهید که موتور برای مدت تعیین شده کار کند تا از کفایت شارژ باتری اطمینان حاصل شود. برای شارژ باتری به صورت مکرر و پیوسته موتور را استارت نکنید. تخلیه باتری مانع استارت زدن خودرو می‌شود. برای کسب اطلاعات بیشتر در خصوص باتری به بخش مربوطه مراجعه کنید.





### اخطار

دنده را در وضعیت خلاص (وضعیت N برای دنده‌های اتوماتیک قرار دهید.) عدم رعایت این دستورالعمل می‌تواند منجر به آسیب دیدن برخی اجزای خودرو (ترمزها، سیستم انتقال قدرت و ...) و عدم کارکرد کمکی ترمز در هنگام استارت مجدد خودرو شود.

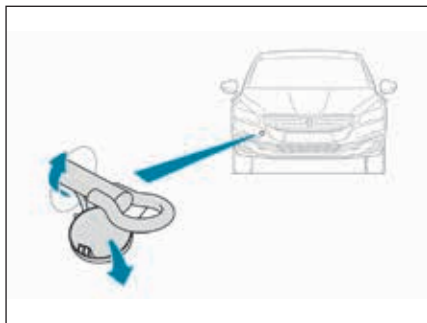

### یدک‌کشی خودرو

- بر روی سپر جلو، با فشار دادن زیر درپوش، گیره آن را باز کنید.
- چشمی یدک‌کشی را به صورت کامل سر جای خود سفت کنید.
- میله یدک‌کشی را نصب کنید.
- چراغ‌های هشدار خطر روی خودرویی که یدک‌کشی می‌شود را روشن کنید.

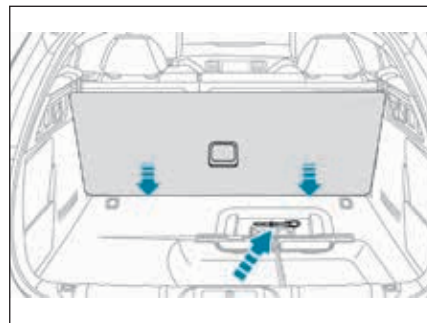

### یدک‌کشی خودرو

- دستورالعمل یدک‌کشی خودرو یا به یدک کشیدن یک خودرو دیگر با استفاده از چشمی یدک‌کشی

### دسترسی به ابزارها

- ابزارها در صندوق عقب زیر کفی صندوق عقب تعبیه شده‌اند.
- برای دسترسی به آنها:
- درب صندوق را باز کنید.
- کفی را به صورت عمودی قرار دهید.
- چشمی یدک‌کشی را بردارید.



### هشدار

#### توصیه‌های عمومی

مقررات قانونی اجرایی در کشور خود را رعایت کنید. مطمئن شوید که وزن خودرو یدک‌کشی از وزن خودرویی که یدک‌کشی می‌شود بیشتر باشد. یک راننده باید پشت فرمان خودرویی که یدک‌کشی می‌شود قرار گرفته و باید گواهینامه معتبر رانندگی داشته باشد.

در هنگامی یدک‌کشی خودرو با چهار چرخ روی زمین، همواره از یک بازوی یدک‌کشی استفاده شود؛ استفاده از سیم بکسل یا نوار بکسل ممنوع است. خودرو یدک‌کش باید آرام شروع به حرکت کند. هنگام یدک‌کشی یک خودرو با موتور خاموش، دیگر کمکی قدرتی برای ترمز یا فرمان وجود نخواهد داشت. در شرایط زیر، همواره باید از خدمات امداد حرفه‌ای کمک بگیرید:

- خرابی خودرو در اتوبانها و بزرگراهها،
- خودروهای چهار چرخ محرک،
- هنگامی که امکان قرار دادن دنده در وضعیت خلاص، باز کردن قفل فرمان یا آزاد کردن ترمز دستی وجود ندارد،
- یدک‌کشی با دو چرخ روی زمین،
- هنگامی که بازوی یدک‌کشی مورد تأیید موجود نباشد.

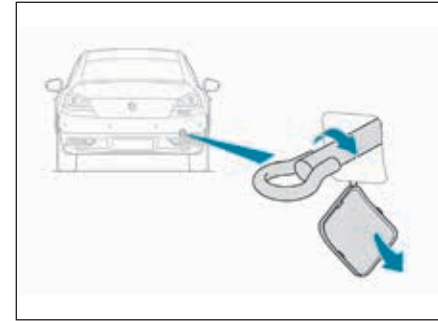

#### یدک‌کشی یک خودرو دیگر

- بر روی سپر عقب، با فشار دادن زیر درپوش، گیره آن را باز کنید.
- چشمی یدک‌کشی را به صورت کامل سر جای خود سفت کنید.
- میله یدک‌کشی را نصب کنید.
- چراغ‌های هشدار خطر روی خودرویی که یدک‌کشی می‌شود را روشن کنید.



---

۹

اطلاعات فنی

## جعبه دنده‌ها و موتورهای بنزینی

موتور بنزینی		موتور بنزینی		موتور بنزینی	
جعبه دنده		جعبه دنده		جعبه دنده	
اتوماتیک (۶ دنده)		اتوماتیک (۶ دنده)		اتوماتیک (۶ دنده)	
دستی (۶ دنده)		دستی (۶ دنده)		دستی (۶ دنده)	
1.6 THP 165 S&S لیتر		1.6 THP 150/156 لیتر		1.6 THP 165 S&S لیتر	
اتوماتیک EAT6 (۶ دنده)		اتوماتیک EAT6 (۶ دنده)		اتوماتیک EAT6 (۶ دنده)	
8D5GZT/S 8E5GZT/S		8D5GZM/S 8E5GZM/S		8D5GZT/S 8E5GZT/S	
کد مدل		کد مدل		کد مدل	
8D... : ۵۰۸ سواری صندوقدار 8E.....: 508 SW		8D... : ۵۰۸ سواری صندوقدار 8E.....: 508 SW		8D... : ۵۰۸ سواری صندوقدار 8E.....: 508 SW	
۱۵۹۸	**۱۶۰۱	۱۵۹۸	**۱۶۰۱	۱۵۹۸	**۱۶۰۱
۷۷ X ۸۵/۸	۷۷ X ۸۵/۸	۷۷ X ۸۵/۸	۷۷ X ۸۵/۸	۷۷ X ۸۵/۸	۷۷ X ۸۵/۸
۱۲۱	**۱۱۵	۱۱۰	**۱۱۵	۱۱۰	**۱۱۵
۶۰۰	۶۰۰	۱۱۵	۶۰۰	۱۱۵	۶۰۰
۲۴۰	۲۴۰	۱۴۰۰	۲۴۰	۱۴۰۰	۲۴۰
۱۴۰۰	**۳۰۰۰	۱۴۰۰	**۳۰۰۰	۱۴۰۰	**۳۰۰۰
بدون سرب	بدون سرب	بدون سرب	بدون سرب	بدون سرب	بدون سرب
بلی	بلی	بلی	بلی	بلی	بلی
۴/۲۵	۴/۲۵	۴/۲۵	۴/۲۵	۴/۲۵	۴/۲۵
حجم موتور (سی سی)		حجم موتور (سی سی)		حجم موتور (سی سی)	
حجم موتور (سی سی)		حجم موتور (سی سی)		حجم موتور (سی سی)	
قطر × جابجایی (میلیمتر)		قطر × جابجایی (میلیمتر)		قطر × جابجایی (میلیمتر)	
حداکثر قدرت: استاندارد EU (کیلووات) *		حداکثر قدرت: استاندارد EU (کیلووات) *		حداکثر قدرت: استاندارد EU (کیلووات) *	
دورموتور در حداکثر قدرت (rpm)		دورموتور در حداکثر قدرت (rpm)		دورموتور در حداکثر قدرت (rpm)	
حداکثر گشتاور: استاندارد EU (Nm)		حداکثر گشتاور: استاندارد EU (Nm)		حداکثر گشتاور: استاندارد EU (Nm)	
در موتور در حداکثر گشتاور: (rpm)		در موتور در حداکثر گشتاور: (rpm)		در موتور در حداکثر گشتاور: (rpm)	
سوخت		سوخت		سوخت	
مبدل کاتالیزوری		مبدل کاتالیزوری		مبدل کاتالیزوری	
ظرفیت روغن (لیتر)		ظرفیت روغن (لیتر)		ظرفیت روغن (لیتر)	
موتور (با تعویض فیلتر)		موتور (با تعویض فیلتر)		موتور (با تعویض فیلتر)	

\* حداکثر قدرت به مقدار نوع تأیید شده بر روی بستر تست، تحت شرایطی است که طبق مقررات اروپا (آئین‌نامه 1999/99/EC) تعریف شده است، مربوط می‌شود.

\*\* فقط برای ایران.

## اوزان موتور بنزینی و بارهای قابل یدک‌کشی (کیلوگرم)

1.6 THP 165 S&S لیتر				1.6 THP 150/156 لیتر			موتور بنزینی
اتوماتیک EAT6 (۶ دنده)		دستی (۶ دنده)		اتوماتیک (۶ دنده)			جعبه دنده
8E5GZT/S	8D5GZT/S	8E5GZM/S	8D5GZM	8E5FNA 8E5FVA	8D5FZA**	8D5FNA 8D5FVA	کد مدل
SW	سواری صندوقدار	SW	سواری صندوقدار	SW	سواری صندوقدار		بدنه
۱۴۳۰	۱۴۱۰	۱۴۲۰	۱۴۰۰	۱۴۳۰	۱۴۱۰		وزن بدون بار
۱۵۰۵	۱۴۸۵	۱۴۹۵	۱۴۷۵	۱۵۰۵	۱۴۸۵		وزن بدون سرنشین و بار*
۲۱۰۰	۲۰۱۵	۲۰۸۰	۱۹۹۵	۲۱۰۰	۲۰۱۵		وزن ناخالص خودرو (GVW)
۳۶۰۰	۳۶۱۵	۳۵۸۰	۳۵۹۵	۳۶۰۰	***۲۵۱۵	۳۶۱۵	وزن ناخالص مجموعه (GTW) بر روی شیب ۱۲٪
۱۵۰۰	۱۶۰۰	۱۵۰۰	۱۶۰۰	۱۵۰۰	***۵۰۰	۱۶۰۰	تریلر با ترمز (در محدوده GTW) بر روی شیب ۱۰٪ یا ۱۲٪
۱۷۷۵	۱۸۷۵	۱۷۷۵	۱۸۷۵	۱۷۷۵	***۷۷۵	۱۸۷۵	تریلر با ترمز** (با انتقال بار در محدوده GTW)
۷۵۰	۷۴۰	۷۴۵	۷۳۵	۷۵۰	***۵۰۰	۷۴۰	تریلر بدون ترمز وزن توصیه شده اتصال یدک‌کشی
۷۵				۷۵			

\* وزن بدون سرنشین و بار معادل وزن بدون بار به علاوه راننده (۷۵ کیلوگرم) است.

\*\* وزن تریلر، با ترمز می‌تواند اگر در محدوده GTW افزایش یابد اگر GVW خودرو یدک‌کش به همان مقدار کاهش یابد؛ هشدار! یدک‌کشی با استفاده از یک خودرو یدک‌کش با بار سبک می‌تواند اثر نامطلوبی بر پایداری روی جاده داشته باشد.

\*\*\* فقط برای ایران

مقادیر GTW و بار قابل یدک‌کشی اعلام شده تا حداکثر ارتفاع ۱۰۰۰ متر معتبر هستند؛ برای هر ۱۰۰۰ متر ارتفاع بیشتر باید ۱۰٪ از مقدار بار قابل یدک‌کشی ذکر شده کم شود. سرعت خودرو یدک‌کش نباید از ۶۰ مایل بر ساعت (۱۰۰ کیلومتر بر ساعت) تجاوز کند. (مقررات اجرایی در کشور مربوطه باید رعایت شوند.)

دمای بالای محیط می‌تواند منجر به کاهش عملکرد خودرو به منظور حفاظت از موتور شود؛ اگر دمای محیط بیش از 37°C باشد، بار قابل یدک‌کشی را محدود کنید.

## جعبه دنده‌ها و موتورهای دیزل

موتور بنزینی	1.6 BlueHDi 120 S&S لیتر		2/0 HDi 140 لیتر
جعبه دنده	دستی (۶ دنده)	اتوماتیک EAT6 (۶ دنده)	دستی (۶ دنده)
کد مدل	8DBHZT/S-8DBHXT/S 8EBHZT/S-8EBHXT/S	8DBHZM/S 8EBHXM/S	8DRHR8 EKRF8
حجم موتور (سی سی)	۱۵۶۰	۱۵۶۰	۱۹۹۷
قطر × جابجایی (میلیمتر)	۷۵ × ۸۸/۳	۷۵ × ۸۸/۳	۸۵ × ۸۸
حداکثر قدرت: استاندارد EU (کیلووات) *	۸۸	۸۸	۱۰۳
دورموتور در حداکثر قدرت (rpm)	۳۵۰۰	۳۵۰۰	۴۰۰۰
حداکثر گشتاور: استاندارد EU (Nm)	۳۰۰	۳۰۰	۳۲۰
در موتور در حداکثر گشتاور: (rpm)	۱۷۵۰	۱۷۵۰	۲۰۰۰
سوخت	دیزل	دیزل	دیزل
مبدل کاتالیزوری	بلی	بلی	بلی
فیلتر ذرات	بلی	بلی	بلی
ظرفیت روغن			
موتور (با تعویض فیلتر)	۳/۲۵	۳/۲۵	۵/۲۵

\* حداکثر قدرت به مقدار نوع تأیید شده بر روی بستر تست، تحت شرایطی است که طبق مقررات اروپا (آئین‌نامه 1999/99/EC) تعریف شده است، مربوط می‌شود.

## جعبه دنده‌ها و موتورهای دیزل

2.0 litre BlueHDi 180 S&S	2.0 litre BlueHDi 136** / 150 S&S	2.0 litre HDi 136 / 163		موتور بنزینی
اتوماتیک EAT6 (۶ دنده)	دستی (۶ دنده)	اتوماتیک EAT6 (۶ دنده)	دستی (۶ دنده)	جعبه دنده
8DAHWT/S 8EAHWT/S 8UAHWT/S	8DAHXM/S 8EAHXM/S	8DRHH8	8DRHHA 8DRHDA	کد مدل 508 Berline : 8D... 508 SW : 8D... RXH 508 : 8U... غیر هیبریدی
۱۹۹۷	۱۹۹۷	۱۹۹۷	۱۹۹۷	حجم موتور (سی سی)
۸۵ x ۸۸	۸۵ x ۸۸	۸۵ x ۸۸	۸۵ x ۸۸	قطر × جابجایی (میلی‌متر)
۱۳۲	۱۰۰**	۱۰۰	۱۲۰	حداکثر قدرت: استاندارد EU (کیلووات) *
۳۷۵۰	۴۰۰۰	۳۷۵۰	۳۷۵۰	دور موتور در حداکثر قدرت (rpm)
۴۰۰	۳۷۰	۳۴۰	۳۴۰	حداکثر گشتاور: استاندارد EU (Nm)
۲۰۰۰	۲۰۰۰	۲۰۰۰	۲۰۰۰	در موتور در حداکثر گشتاور: (rpm)
دیزل	دیزل	دیزل	دیزل	سوخت
بلی	بلی	بلی	بلی	مبدل کاتالیزوری
بلی	بلی	بلی	بلی	فیلتر ذرات
۵/۱	۶/۱	۵	۵	ظرفیت روغن موتور (با تعویض فیلتر)

\* حداکثر قدرت به مقدار نوع تأیید شده بر روی بستر تست، تحت شرایطی است که طبق مقررات اروپا (آئین‌نامه 1999/99/EC) تعریف شده است، مربوط می‌شود.  
\*\* فقط برای بلژیک



## اوزان موتور دیزل و بارهای قابل یدک‌کشی (کیلوگرم)

موتور بنزینی				موتور بنزینی
1.6 BlueHDi 120 S&S لیتر		دستی (۶ دنده)		جعبه دنده
اتوماتیک EAT6 (۶ دنده)				
8EBHZT/S 8EBHXT/S	8DBHZT/S 8DBHXT/S	8EBHXM/S	8DBHXM/S	کد مدل
SW	سواری صندوقدار	SW	سواری صندوقدار	بدنه
۱۴۴۵	۱۴۲۵	۱۴۳۰	۱۴۱۰	وزن بدون بار
۱۵۲۰	۱۵۰۰	۱۵۰۵	۱۴۸۵	وزن بدون سرنشین و بار*
۲۱۴۰	۲۰۴۵	۲۱۲۰	۲۰۲۵	وزن ناخالص خودرو (GVW)
۲۹۴۰	۲۹۴۵	۳۲۲۰	۳۲۲۵	وزن ناخالص مجموعه (GTW)
				بر روی شیب ۱۲٪
۸۰۰	۹۰۰	۱۱۰۰	۱۲۰۰	تریلر با ترمز (در محدوده GTW)
				بر روی شیب ۱۰٪ یا ۱۲٪
۱۰۷۵	۱۱۷۵	۱۳۷۵	۱۴۷۵	تریلر با ترمز** (با انتقال بار در محدوده GTW)
۷۵۰	۷۴۰	۷۴۵	۷۴۰	تریلر بدون ترمز
		۷۵		وزن توصیه شده اتصال یدک‌کشی

\* وزن بدون سرنشین و بار معادل وزن بدون بار به علاوه راننده (۷۵ کیلوگرم) است.

\*\* وزن تریلر، با ترمز می‌تواند اگر در محدوده GTW افزایش یابد اگر GVW خودرو یدک‌کش به همان مقدار کاهش یابد؛ هشدار! یدک‌کشی با استفاده از یک خودرو یدک‌کش با بار سبک می‌تواند اثر نامطلوبی بر پایداری روی جاده داشته باشد.

مقادیر GTW و بار قابل یدک‌کشی اعلام شده تا حداکثر ارتفاع ۱۰۰۰ متر معتبر هستند؛ برای هر ۱۰۰۰ متر ارتفاع بیشتر باید ۱۰٪ از مقدار بار قابل یدک‌کشی ذکر شده کم شود. سرعت خودرو یدک‌کش نباید از ۶۰ مایل بر ساعت (۱۰۰ کیلومتر بر ساعت) تجاوز کند. (مقررات اجرایی در کشور مربوطه باید رعایت شوند.)

دمای بالای محیط می‌تواند منجر به کاهش عملکرد خودرو به منظور حفاظت از موتور شود؛ اگر دمای محیط بیش از 37°C باشد، بار قابل یدک‌کشی را محدود کنید.

## اوزان موتور دیزل و بارهای قابل یدک‌کشی (کیلوگرم)

2.0 litre HDi 136 / 163		2.0 litre HDi 140	موتور بنزینی
اتوماتیک EAT6 (۶ دنده)	دستی (۶ دنده)	دستی (۶ دنده)	جعبه دنده
8DRHH8	8DRHHA 8DRHDA	8DRHR8 8DRHF8	کد مدل
سواری صندوقدار	سواری صندوقدار	سواری صندوقدار	بدنه
۱۴۸۰	۱۵۲۰	۱۴۳۰	وزن بدون بار
۱۵۵۵	۱۵۹۵	۱۵۰۵	وزن بدون سرنشین و بار*
۲۰۷۵	۲۱۰۵	۲۰۶۵	وزن ناخالص خودرو (GVW)
۳۶۷۵	۳۴۰۵	۳۶۶۵	وزن ناخالص مجموعه (GTW) بر روی شیب ۱۲٪
۱۶۰۰	۱۳۰۰	۱۶۰۰	تریلر با ترمز (در محدوده GTW) بر روی شیب ۱۰٪ یا ۱۲٪
۱۸۷۵	۱۵۷۵	۱۸۷۵	تریلر با ترمز** (با انتقال بار در محدوده GTW)
۷۵۰		۷۵۰	تریلر بدون ترمز
۷۵		۷۵	وزن توصیه‌شده اتصال یدک‌کشی

\* وزن بدون سرنشین و بار معادل وزن بدون بار به علاوه راننده (۷۵ کیلوگرم) است.

\*\* وزن تریلر، با ترمز می‌تواند اگر در محدوده GTW افزایش یابد اگر GVW خودرو یدک‌کش به همان مقدار کاهش یابد؛ هشدار! یدک‌کشی با استفاده از یک خودرو یدک‌کش با بار سبک می‌تواند اثر نامطلوبی بر پایداری روی جاده داشته باشد.  
مقادیر GTW و بار قابل یدک‌کشی اعلام شده تا حداکثر ارتفاع ۱۰۰۰ متر معتبر هستند؛ برای هر ۱۰۰۰ متر ارتفاع بیشتر باید ۱۰٪ از مقدار بار قابل یدک‌کشی ذکر شده کم شود. سرعت خودرو یدک‌کش نباید از ۶۰ مایل بر ساعت (۱۰۰ کیلومتر بر ساعت) تجاوز کند. (مقررات اجرایی در کشور مربوطه باید رعایت شوند).  
دمای بالای محیط می‌تواند منجر به کاهش عملکرد خودرو به منظور حفاظت از موتور شود؛ اگر دمای محیط بیش از 37°C باشد، بار قابل یدک‌کشی را محدود کنید.

## اوزان موتور دیزل و بارهای قابل یدک‌کشی (کیلوگرم)

2.0 litre BlueHDi 180 S&S			2.0 litre BlueHDi 136*** / 150 S&S		موتور بنزینی
اتوماتیک EAT6 (۶ دنده)			دستی (۶ دنده)		جعبه دنده
8UAHWT/S	8EAHWT/S	8DAHWT/S	8EAHXM/S	8DAHXM/S	کد مدل
RXH غیر هیبریدی	SW	سواری صندوقدار	SW	سواری صندوقدار	بدنه
۱۶۵۰	۱۶۰۰	۱۵۴۰	۱۵۲۰	۱۵۰۰	وزن بدون بار
۱۷۲۵	۱۶۹۵	۱۶۱۵	۱۵۹۵	۱۵۷۵	وزن بدون سرنشین و بار*
۲۲۴۰	۲۲۴۰	۲۱۶۵	۲۲۰۰	۲۱۲۵	وزن ناخالص خودرو (GVW)
۳۴۴۰	۳۴۴۰	۳۴۶۵	۳۷۰۰	۳۷۲۵	وزن ناخالص مجموعه (GTW)
					بر روی شیب ۱۲٪
۱۲۰۰	۱۲۰۰	۱۳۰۰	۱۵۰۰	۱۶۰۰	تریلر با ترمز (در محدوده GTW)
					بر روی شیب ۱۰٪ یا ۱۲٪
۱۴۷۵	۱۴۷۵	۱۵۷۵	۱۷۷۵	۱۸۷۵	تریلر با ترمز** (با انتقال بار در محدوده GTW)
	۷۵۰		۷۵۰		تریلر بدون ترمز
	۷۵		۷۵		وزن توصیه شده اتصال یدک‌کشی

\* وزن بدون سرنشین و بار معادل وزن بدون بار به علاوه راننده (۷۵ کیلوگرم) است.

\*\* وزن تریلر، با ترمز می‌تواند اگر در محدوده GTW افزایش یابد اگر GVW خودرو یدک‌کش به همان مقدار کاهش یابد؛ هشدار! یدک‌کشی با استفاده از یک خودرو یدک‌کش با بار سبک می‌تواند اثر نامطلوبی بر پایداری روی جاده داشته باشد.

مقادیر GTW و بار قابل یدک‌کشی اعلام شده تا حداکثر ارتفاع ۱۰۰۰ متر معتبر هستند؛ برای هر ۱۰۰۰ متر ارتفاع بیشتر باید ۱۰٪ از مقدار بار قابل یدک‌کشی ذکر شده کم شود. سرعت خودرو یدک‌کش نباید از ۶۰ مایل بر ساعت (۱۰۰ کیلومتر بر ساعت) تجاوز کند. (مقررات اجرایی در کشور مربوطه باید رعایت شوند).

دمای بالای محیط می‌تواند منجر به کاهش عملکرد خودرو به منظور حفاظت از موتور شود؛ اگر دمای محیط بیش از 37°C باشد، بار قابل یدک‌کشی را محدود کنید.

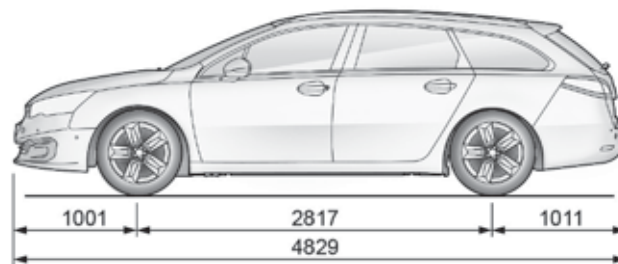
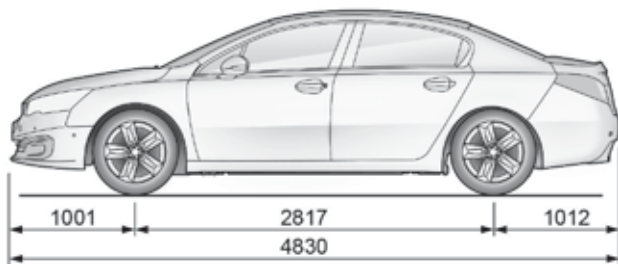
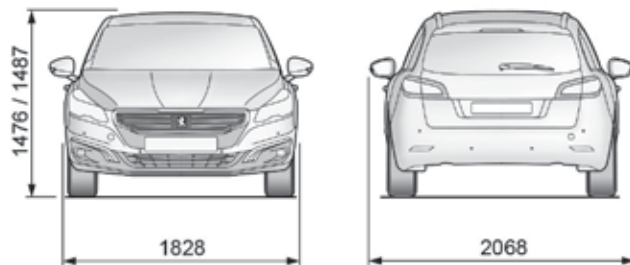
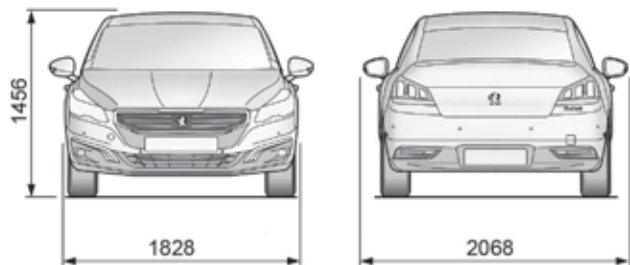

سواری صندوقدار

SW

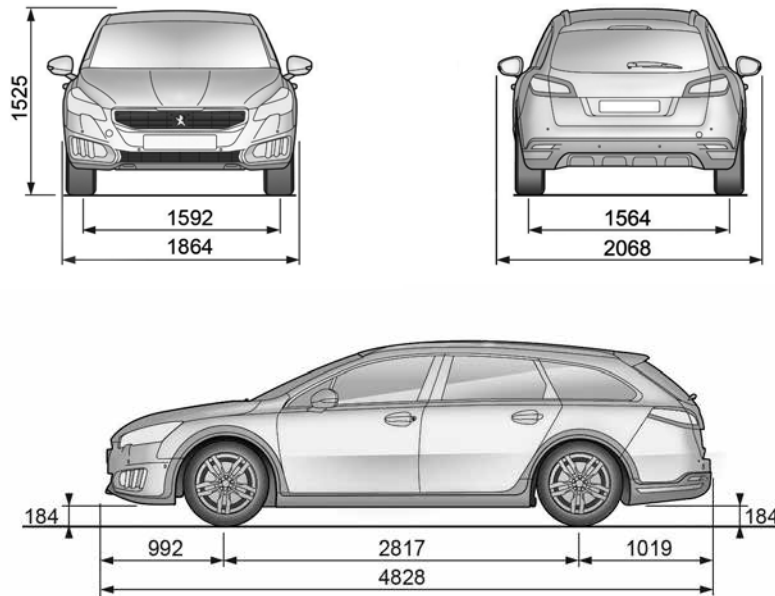

مدل های RXH غیر هیبریدی

به فاصله کف خودرو با زمین دقت کنید: حدود ۱۸۴ میلیمتر (در شرایطی که خودرو در وضعیت کاری باشد: فقط راننده و با مخزن سوخت پر) در شرایط آرمانی. این مقدار با توجه به بار خودرو، ماهیت سطح زمین و شرایط اطراف تغییر می کند. اگر راننده تشخیص بدهد که می تواند از مانعی بگذرد، مسئولیت این تصمیم کاملاً برعهده خود اوست.

این برچسب شامل اطلاعات زیر می‌شوند:

- فشار باد تایرها بدون بار و با بار،
- اندازه تایرها،
- فشار باد چرخ یدکی،
- کد رنگ خودرو

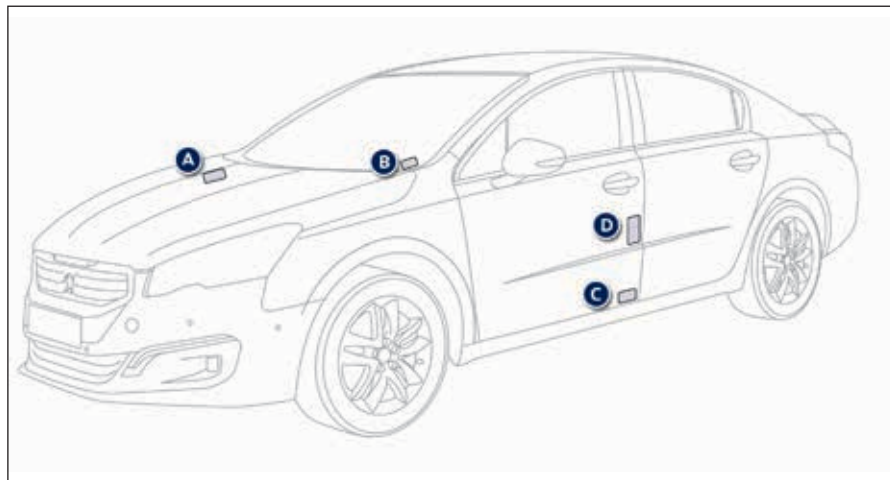

#### علائم شناسایی

علائم قابل مشاهده مختلفی جهت شناسایی روی خودرو وجود دارد.

**A. شماره شناسه خودرو (VIN) زیر درب موتور.**

این شماره بر روی بدنه نزدیک محل نصب کمک فنر قرار گرفته است.

**B. شماره شناسه خودرو (VIN) بر روی چارچوب عرضی تحتانی شیشه جلو**

این شماره با یک برچسب نصب شده است که از شیشه جلو قابل مشاهده است.

#### C. برچسب سازنده

VIN بر روی یک برچسب قابل برداشت بر روی دهانه درب سمت راننده درج شده است.

#### D. برچسب تایر / رنگ

این برچسب بر روی ستون وسطی در سمت راننده نصب شده است.



#### اخطار

فشارهای تایر باید، حداقل یکبار در ماه، هنگامی که تایر سرد است، بازبینی شوند.



پایین بودن فشار تایر مصرف سوخت را افزایش می‌دهد.

مصرف سوخت

سیکل ترکیبی	سیکل برون شهری	سیکل شهری	گیربکس	موتور
6.9 L/100 km	5.2 L/100 km	9.8 L/100 km	اتوماتیک	توربوشارژر THP165

میزان مصرف سوختی که در اینجا ذکر شده است، بستگی به میزان آن در زمان ثبت دارد. مقادیر مصرف سوخت به طریقه رانندگی، شرایط رانندگی، شرایط آب و هوایی، میزان بار خودرو، طریقه نگهداری از خودرو و استفاده از تجهیزات جانبی بستگی دارد.



تجهيزات صوتی و تلماتیك





شرایط اضطراری یا درخواست امداد اضطراری



### ارتباط با امداد اضطراری\*

در شرایط اضطراری، این دکمه برای بیش از ۲ ثانیه نگه دارید. چشمک‌زدن چراغ LED سبز و یک پیام صوتی به معنای آن است که با مرکز تماس ارتباط با امداد اضطراری ایکاپ تماس گرفته شده است. فشار دادن مجدد فوری این دکمه درخواست را لغو می‌کند.



چراغ LED سبز خاموش خواهد شد. فشار دادن این دکمه برای بیش از ۸ ثانیه در هر زمان درخواست را لغو می‌کند.

LED سبز (بدون چشمک‌زدن) در هنگام برقراری ارتباط روشن می‌ماند. این چراغ در پایان تماس خاموش خواهد شد.

سیستم ارتباط با امداد اضطراری ایکاپ بلافاصله محل خودرو شما را مشخص می‌کند، با شما با زبان خودتان ارتباط برقرار می‌کند\*\*، و در صورت نیاز خدمات اضطراری دولتی مربوطه\*\* را اعزام می‌کند. در کشورهایی که این خدمات موجود نباشند، یا در صورتی که خدمات تعیین موقعیت برای مدت کوتاهی وجود نداشته باشد، تماس به صورت مستقیم با خدمات اضطراری (۱۱۲) بدون اعلام موقعیت خودرو برقرار می‌شود.

\* منوط به شرایط عمومی خدمات قابل ارائه در مراکز فروش و محدودیت‌های فنی و تکنولوژیک.

\*\* بسته به پوشش جغرافیایی سیستم ارتباط با امداد اضطراری ایکاپ، سیستم ارتباط با امداد پژو و زبان رسمی انتخاب شده توسط مالک خودرو. فهرست کشورهای تحت پوشش و خدمات قابل ارائه توسط مراکز فروش از طریق سیستم ارتباط با نمایندگان‌های مجاز منتخب ایکاپ در آدرس [www.ikco-peugeot.ir](http://www.ikco-peugeot.ir) قابل مطالعه است.



### هشدار

در صورتی که واحد کنترل کیسه هوا ضربه‌ای را تشخیص دهد، گذشته از باز شدن کیسه‌های هوا، یک تماس اضطراری به صورت خودکار برقرار خواهد شد.



### اخطار

در صورتی که از سیستم ارتباط با مرکز بسته‌های پیشنهادی پژو همراه با بسته امداد اضطراری یا امداد بهره‌مند شده‌اید، همچنین خدمات بیشتری در فضای شخصی MyPEUGEOT از طریق وبسایت اینترنتی پژو که از طریق آدرس [www.ikco-peugeot.ir](http://www.ikco-peugeot.ir) در کشورتان قابل دسترسی است، برای شما وجود دارد.

### عملکرد سیستم\*

هنگامی که سوئیچ استارت روشن است، چراغ LED سبز برای ۳ ثانیه روشن می‌شود که به معنای آن است که سیستم به صورت صحیح کار می‌کند. اگر LED نارنجی چشمک بزند و خاموش شود: به معنای آن است سیستم اشکال دارد. چراغ LED نارنجی به صورت ممتد روشن می‌شود: باتری پشتیبانی باید تعویض شود. در هر صورت تماس اضطراری و امداد اضطراری ممکن است کار نکنند. در اسرع وقت با یکی از تعمیرگاه‌های مجاز تماس بگیرید.



### اخطار

اشکال در سیستم مانع حرکت خودرو نمی‌شود.

### ارتباط با مرکز امداد خودرو\*

این دکمه را برای بیش از ۲ ثانیه فشار دهید تا در صورت خرابی خودرو درخواست کمک کنید.



یک پیام صوتی برقراری تماس را تأیید می‌کند.\*\*

فشار دادن مجدد فوری این دکمه درخواست را لغو می‌کند.

لغو درخواست از طریق یک پیام صوتی تأیید می‌شود.

\*\* بسته به پوشش جغرافیایی سیستم ارتباط با امداد اضطراری ایکاپ، سیستم ارتباط با امداد پژو و زبان رسمی انتخاب شده توسط مالک خودرو. فهرست کشورهای تحت پوشش و خدمات قابل ارائه توسط مراکز فروش از طریق سیستم ارتباط با نمایندگی‌های مجاز منتخب ایکاپ قابل مطالعه است.



### اخطار

اگر خودرو خود را خارج از شبکه فروش ایکاپ خریداری کرده‌اید، از شما دعوت می‌شود تا از یکی از مراکز فروش بخواهید که پیکربندی این خدمات را در خودرو شما بازبینی کرده و در صورت تمایل، اصلاح کند تا مطابق با خواسته شما باشد. در کشورهای چندزبانه، پیکربندی به زبان رسمی مورد انتخاب شما قابل انجام است.



### اخطار

به دلایل فنی و مخصوصاً به منظور بهبود کیفیت خدمات ارتباط با نمایندگی‌های مجاز منتخب ایکاپ برای مشتریان، سازنده حق اجرای عملیات به روزرسانی را بر روی سیستم تلماتیک تعبیه شده در خودرو را برای خود محفوظ می‌دارد.

سیستم Hi-Fi یک سیستم نسخه ۵/۱ است که توسط پژو با همکاری با JBL تهیه شده است.

۴ عدد کیت اسپیکر دوراهه که با یک فیلتر فعال از هم مجزا شده‌اند، در جلو و عقب خودرو تعبیه شده‌اند. این قطعات بر روی یک بلندگوی گنبدی فابریک که امکان بازسازی صدای پایدار و متوازن سه برابری را فراهم می‌کند و یک ووفر متوسط موتور معکوس مگنت نئودیمیوم RMS 50 W دارای خروجی فرکانسهای باس بسیار بالا قرار گرفته‌اند.

مسیر آکوستیک مرکزی داخل داشبورد بازسازی صحنه موسیقایی را بهبود بخشیده و شنونده را در وضعیتی قرار می‌دهد که مشابه شرایط واقعی ضبط اصلی موسیقی است.

واحد باس مستقر در صندوق عقب حاوی یک ووفر فرعی سه سی‌م پیچ 150W در یک فضای بهینه‌سازی شده است که به طیفهای صوتی باس عمق و اثر می‌بخشد. این مجموعه اسپیکرها توسط یک آمپلی فایر ۱۰ راهه 500W RMS 2 اهم، با استفاده از سیستم توزیع صدا و صدای محیط به گونه‌ای کنترل می‌شود که بهترین حالت عملکردی را برای راننده و سرنشینان خودرو فراهم کنید.



تجهیزات JBL\*

۳۰۰	فهرست
۳۰۲	مراحل اولیه
۳۰۳	کنترل‌های روی فرمان
۳۰۴	منوها
۳۱۰	مدیا
۳۱۰	رادیو
۳۱۲	رادیوی DAB (پخش صوتی دیجیتال)
۳۱۴	موزیک
۳۱۸	مسیریابی
۳۲۶	مسیریابی - هدایت
۳۲۹	ترافیک
۳۳۱	پیکربندی
۳۳۹	خدمات تماسی
۳۴۰	ارتباط با مرکز نرم‌افزارهای پژو
۳۴۱	تلفن
۳۴۹	سوالات متداول



صفحه لمسی ۱۷ اینچ  
مسیرهای ماهواره‌ای GPS - سیستم صوتی  
چندرسانه‌ای - تلفن بلوتوث



#### هشدار

به عنوان یک اقدام ایمنی، راننده باید عملیاتی را که مستلزم توجه طولانی است، تنها در حالتی انجام دهد که خودرو متوقف باشد. نمایش یک پیام وضعیت صرفه‌جویی در انرژی این پیام را می‌دهد که سیستم‌های برقی در حال کار وارد وضعیت ybndats خواهند شد.  
به بخش وضعیت صرفه‌جویی در انرژی مراجعه کنید.



#### اخطار

این سیستم به گونه‌ای محافظت شده است که تنها در خودرو شما کار خواهد کرد.



### اخطار

در شرایط بسیار گرم، سیستمها ممکن است برای مدت زمان حداقل ۵ دقیقه، وارد وضعیت standby شوند. (خاموش شدن کامل صفحه نمایش و صدا)

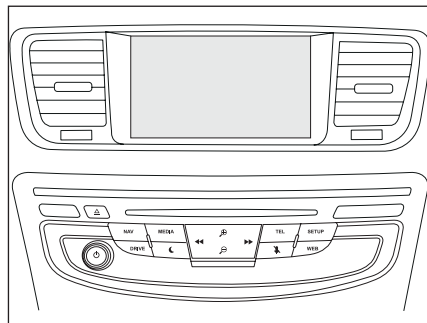

### مراحل اولیه

از دکمه‌های زیر صفحه لمسی برای دسترسی به منوها استفاده کنید، سپس دکمه‌های مجازی روی صفحه لمسی را فشار دهید.  
هر منو در یک یا دو صفحه (صفحه اولیه و صفحه ثانویه) نمایش داده می‌شود.

### صفحه اولیه

MEDIA



### صفحه ثانویه



\* توضیحات این بخش بر اساس مدل متفاوت است



### اخطار

صفحه نمایش از نوع مقاومتی است، لازم است محکم فشار داده شود، مخصوص در حرکات شلاقی (حرکت دادن یک فهرست، جابجایی در نقشه و ...) یک ضربه ساده کافی نخواهد بود. فشار دادن با بیش از یک انگشت توسط سیستم تشخیص داده نخواهد شد. صفحه نمایش را می توان با دستکش مورد استفاده قرار داد. این تکنولوژی امکان استفاده در هر دمایی را فراهم می کند.



### هشدار

برای تمییز کردن صفحه نمایش از یک پارچه نرم و غیر ساییده (دستمال عینک) بدون هیچ ماده دیگری استفاده کنید. از اشیاء نوک تیز بر روی صفحه نمایش استفاده نکنید. صفحه نمایش را با دستان خیس لمس نکنید.

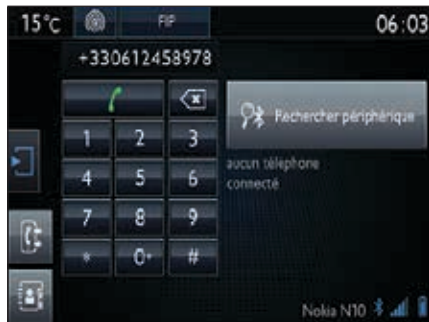

هنگامی که موتور روشن است، فشار دهید تا صدا صامت شود.



هنگامی که موتور خاموش است، فشار دهید تا سیستم روشن شود.

تنظیم حجم صدا (هر یک از منابع از جمله اعلام شرایط ترافیک (TA) و دستورات مسیریابی به صورت مستقل تنظیم می شوند).



### اخطار

در شرایط بسیار گرم، حجم صدا ممکن است محدود شود تا از سیستم محافظت شود. بازگشت به شرایط عادی هنگامی رخ خواهد داد که دمای اتاق خودرو افت کند.

**میانبرها:** با استفاده از دکمه های مجاز در ردیف فوقانی صفحه لمسی، می توان به صورت مستقیم وارد قسمت انتخاب منبع صوتی، فهرست ایستگاه ها (یا عنوان وابسته به منابع) یا تنظیم دما شد.

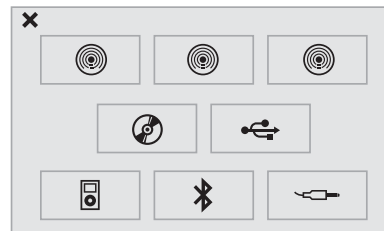

انتخاب منبع صوتی (بسته به مدل خودرو):

- باندهای رادیویی FM/DAB/AM.
- کارت حافظه USB
- پخش CD
- تلفن متصل شده از طریق بلوتوث\* و از طریق streaming صوتی بلوتوث\*.
- پخش مدیای متصل شده از طریق سوکت لوازم جانبی (اتصال جک، کابل آن تعبیه شده است).

راديو، چرخاندن: جستجوی خودکار به  
دنبال ایستگاههای قبلی/بعدی.  
مدیا، چرخاندن: تراک قبلی/بعدی.  
فشار دادن: تأیید انتخاب.



نمایش چرخ و فلکی منوها  
راديو: نمایش فهرست ایستگاهها.  
مدیا: نمایش فهرست تراکها  
راديو، فشار دادن و نگه داشتن به روزرسانی  
فهرست ایستگاههای دریافتی



LIST



مدیا: تعویض منبع چند رسانه‌ای

تلفن: شروع تماس

تماس در حال برقراری: منوی تلفن را باز  
می‌کند (پایان تماس، حالت مخفی، حالت  
هندز فری)

تلفن، فشار دادن و نگه داشتن: رد کردن  
تماس ورود، پایان تماس؛ به غیر از موارد  
تماس در حال برقراری، باز کردن منوی  
تلفن.

SRC

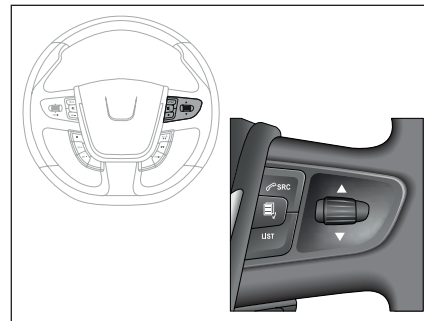

کنترل‌های نصب شده بر روی فرمان

فشار: منوی صفحه نمایش نشانگر ابزار را باز  
می‌کند.



چرخش: در بین منوی صفحه نمای نشانگر  
ابزار حرکت می‌کند.

افزایش حجم صدا



صامت/بازگشت صدا



کاهش حجم صدا





**مسیریابی** (بسته به نوع تجهیزات)

ورود به تنظیمات مسیریابی و انتخاب یک مقصد.

NAV



**مدیا**

انتخاب منبع صوتی، ایستگاه رادیویی،  
عکسهای صفحه نمایش.

MEDIA



**دستیار راننده**

دسترسی به کامپیوتر مدیریت پیمایش.  
فعال سازی، غیرفعال سازی، تنظیمات برخی  
کارکردهای خودرو.

DRIVE

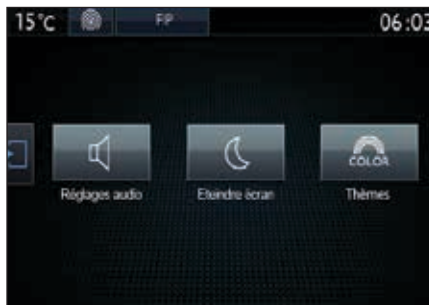

**تلفن**

ارتباط با تلفن از طریق بلوتوث.

TEL



**خدمات ارتباطی** (بسته به نوع تجهیزات)

ارتباط با مرکز نرم افزارهای پژو  
با یکی از پرتالهای نرم افزارها تماس بگیرید تا سفرهای  
خود را به کمک کلید ارتباطی که با اشتراک در یکی از  
مراکز فروش پژو قابل تهیه است، تسهیل کرده، امنیت  
بخشیده و سفارشی سازی کنید.

WEB

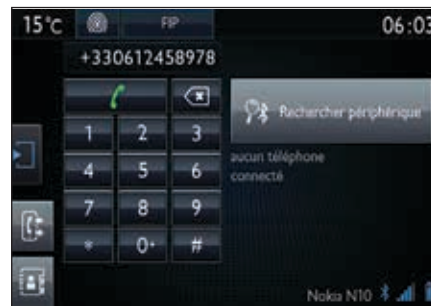

**پیگر بندی**

تنظیمات صوتی (توازن، امپنس و ...)، طرح رنگی،  
نور ابزارها، صفحه نمایش (زبان، واحدها، ساعت و ...)













SETUP

\* توضیحات این بخش بر اساس مدل متفاوت است





تجهيزات صوتی و تلمانیك\*

توضیحات	سطح ۲		سطح ۱	
بر روی ایستگاه رادیویی فشار داده و آن را انتخاب کنید.	فهرست ایستگاههای FM		Media ↓ List	
منبع مورد نظر را انتخاب کنید.	رادیو FM		Media ↓ Source	
	رادیو DAB			
	رادیو AM			
	CD			
	USB			
	iPod			
	بلوتوث			
بر روی جای خالی فشار داده و سپس save را فشار دهید.			Media ↓ Save	

\* توضیحات این بخش بر اساس مدل متفاوت است

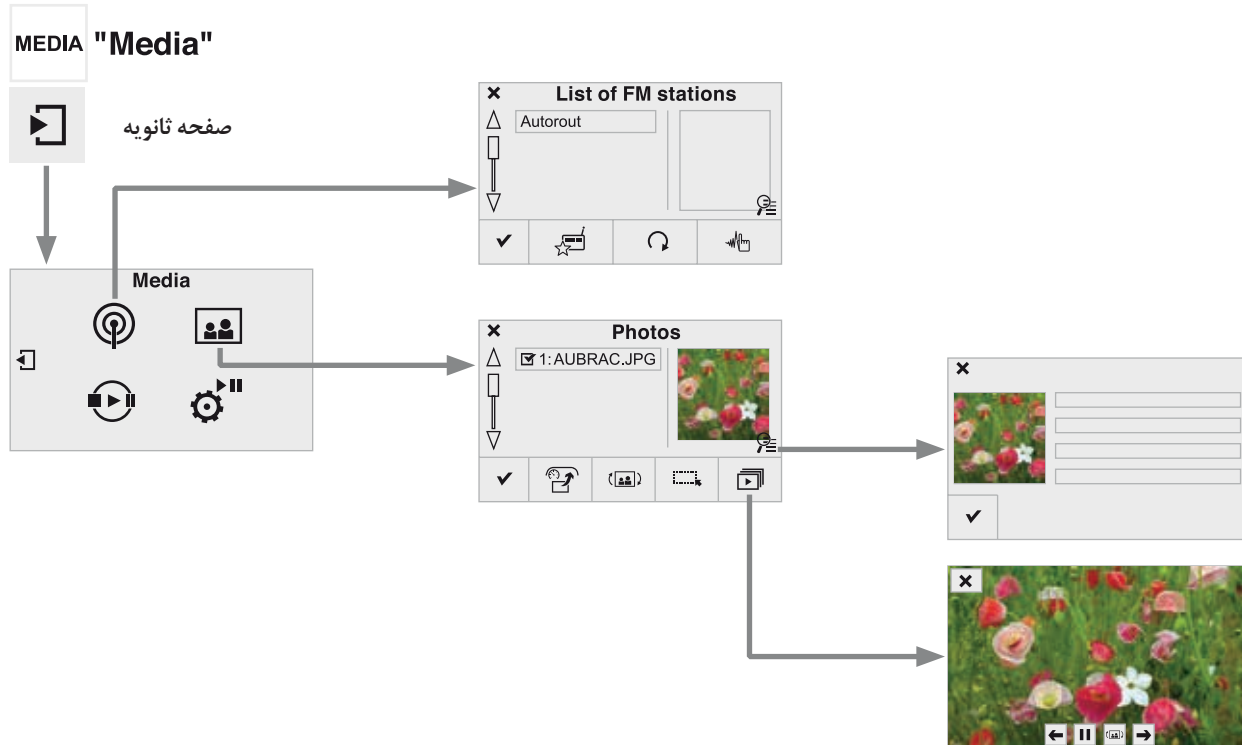
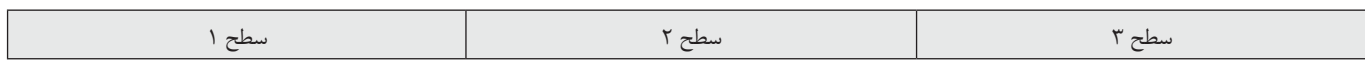

\* توضیحات این بخش بر اساس مدل متفاوت است









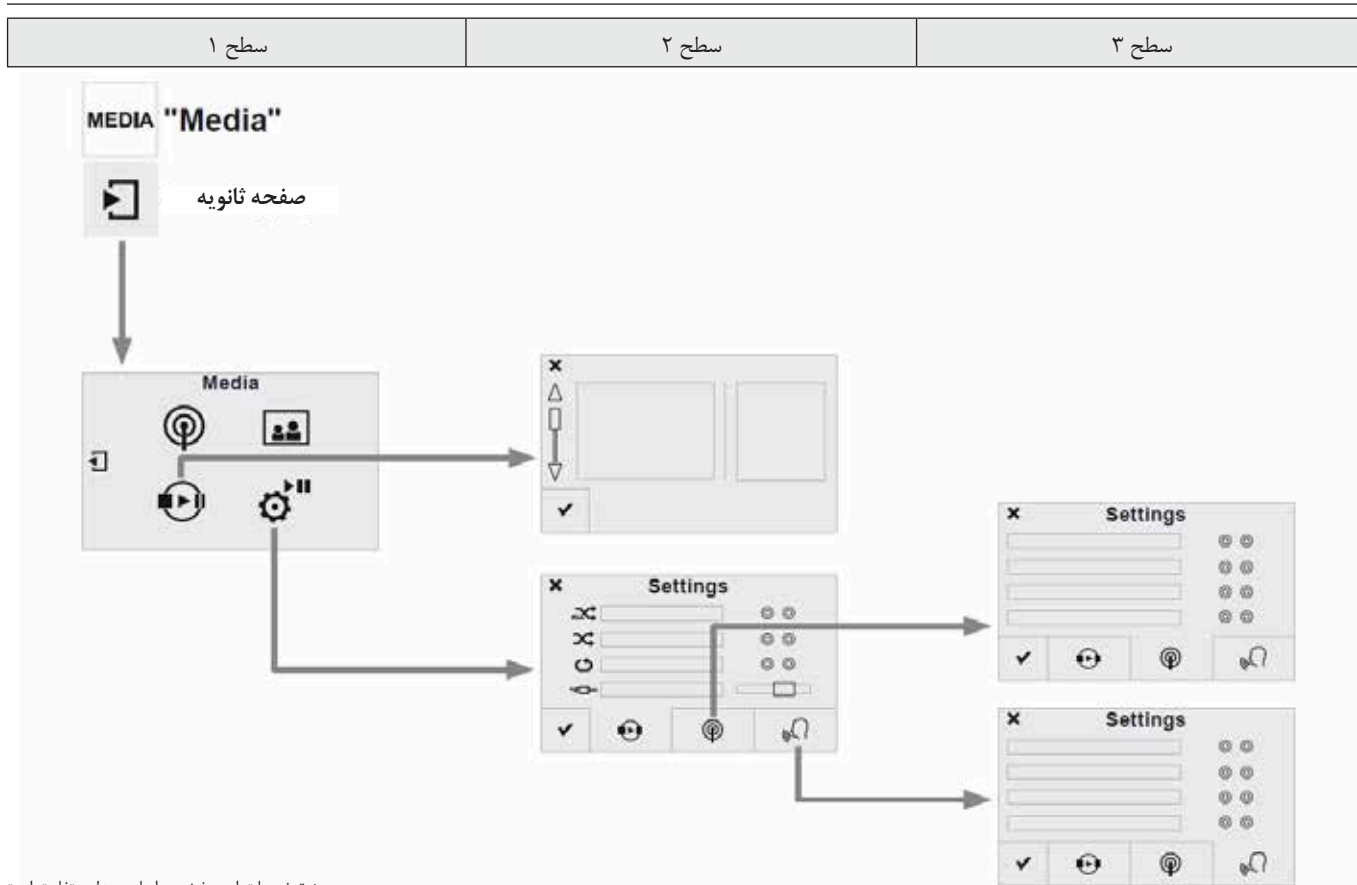



## تجهيزات صوتی و تلماتیك\*

توضیحات	سطح ۳	سطح ۲	سطح ۱
بر روی ایستگاه رادیویی فشار دهید تا انتخاب شود.		ذخیره سازی 	Media ↓ Secondary page ↓ Radio list   
فهرست ایستگاههای دریافتی را به روز رسانی می کند.		فهرست به روزرسانی ها 	
وارد فرکانس رادیویی دلخواه می شود.		فرکانس 	
تنظیمات را ذخیره سازی می کند.		تأیید 	
نمایش عکس انتخاب شده به صورت تمام صفحه.		انتخاب صفحه 	Media ↓ Secondary page ↓ Photos   
۹۰ درجه چرخش عکس.		چرخش 	
انتخاب تمام عکسهای فهرست. مجدداً فشار دهید تا وضعیت انتخاب لغو شود.		انتخاب همه 	
نمایش عکسها به ترتیب، تمام صفحه.	عکس قبلی 	نمایش اسلاید 	
	توقف/پخش 		
	عکس بعدی 		
تنظیمات را ذخیره سازی می کند.		تأیید 	

\* توضیحات این بخش بر اساس مدل متفاوت است



\* توضیحات این بخش بر اساس مدل متفاوت است

توضیحات	سطح ۳	سطح ۲	سطح ۱
نمایش آخرین پخش مدیای انتخاب شده.			<div style="display: flex; flex-direction: column; align-items: center;"> <p>Media</p> <p>↓</p> <p>Secondary page</p> <p>↓</p> <p>Media List</p> </div> <div style="display: flex; flex-direction: column; align-items: center;">    </div>
انتخاب تنظیمات پخش.	به هم زدن (تمام تراکها) 	Media ↓ Setting	
	به هم زدن (آلبوم کنونی) 		
	تکرار 		
	تقویت aux 		
فعال سازی یا غیر فعال سازی گزینه‌ها.	گزینه‌های RDS <input type="checkbox"/>	Radio ↓ Setting	
	جستجوی ایستگاه DAB/FM <input type="checkbox"/>		
	نمایش متن رادیویی <input type="checkbox"/>		
	نمایش اسلاید رادیو دیجیتال <input type="checkbox"/>		
فعال سازی یا غیر فعال سازی گزینه‌ها.	اعلام شرایط ترافیک (TA) <input type="checkbox"/>	Announcements ↓ Setting	
	شرایط آب و هوایی <input type="checkbox"/>		
	اطلاعات برنامه‌های ورزشی <input type="checkbox"/>		
	تنظیمات هشدار <input type="checkbox"/>		
ذخیره‌سازی تنظیمات		Confirm	

\* توضیحات این بخش بر اساس مدل متفاوت است

رادیو

انتخاب یک ایستگاه

بر روی Media فشار دهید تا صفحه اولیه نمایش داده شود.

**MEDIA**

یا

بر روی Media فشار دهید تا صفحه اولیه نمایش داده شود، سپس به صفحه ثانویه بروید.

**MEDIA**



List را در صفحه اولیه انتخاب کنید.



Radio List را در صفحه ثانویه انتخاب کنید.

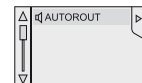

یکی از ایستگاههای رادیویی را از لیست پیشنهادی انتخاب کنید.



Update List را انتخاب کنید تا فهرست به روز رسانی شود.

یا

بر روی Media فشار دهید تا صفحه اولیه نمایش داده شود، سپس Save را انتخاب کنید.

**MEDIA**



Mémoire 1

یکی از ایستگاههای از پیش تعیین شده را در فهرست انتخاب کنید.



FM Radio یا AM Radio را انتخاب کنید.



**هشدار**

محیط خارجی (تپه‌ها، ساختمان‌ها، تونل‌ها، پارکینگ‌ها، زیرزمین‌ها و ...) ممکن است حتی در وضعیت جستجوی ایستگاه RDS مانع دریافت امواج شود. این پدیده در انتشار امواج رادیویی کاملاً عادی است و به هیچ وجه به معنای اشکال در سیستم صوتی محسوب نمی‌شود.

تعویض فرکانس رادیو

بر روی Media فشار دهید تا صفحه اولیه نمایش داده شود.

**MEDIA**

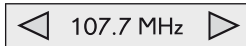

جستجوی خودکار فرکانس



دکمه‌های یا را فشار دهید تا نشانگر جستجوی خودکار به فرکانسهای بالاتر یا پایینتر حرکت کند.

یا

**MEDIA**

بر روی Media فشار دهید تا صفحه اولیه نمایش داده شود، سپس به صفحه ثانویه بروید.



بر روی Enter Frequency فشار دهید تا صفحه اولیه نمایش داده شود و سپس بر روی صفحه ثانویه فشار دهید.

### فعال سازی/غیرفعال سازی RDS

بر روی Media فشار دهید تا صفحه اولیه نمایش داده شود، سپس به صفحه ثانویه بروید.



Settings را انتخاب کنید.



Radio را انتخاب کنید.



فعال سازی/غیرفعال سازی RDS Options

Off  On



### اخطار

RDS در صورت فعال سازی، این امکان را برای شما فراهم می کند که با بازگشت اتوماتیک به فرکانس های قابل انتخاب به گوش دادن همان ایستگاه ادامه دهید.

در هر حال، در برخی شرایط، پوشش ایستگاه RDS ممکن است در کل کشور امکان پذیر نباشد، زیرا ایستگاه های رادیویی ۱۰۰٪ محدوده کشور را پوشش نمی دهند. این امر عدم دریافت امواج رادیویی یک ایستگاه را در حین سفر توضیح می دهد.

### ایستگاه از پیش تنظیم شده

یک ایستگاه یا فرکانس رادیویی را انتخاب کنید. (به بخش مربوطه مراجعه نمایید).



Mémoire 1

یک عدد را در فهرست انتخاب کنید تا ایستگاه رادیویی از قبل انتخاب شده را به عنوان یک ایستگاه از پیش تنظیم شده قرار دهد.

نگه داشتن طولانی مدت یک عدد ایستگاه را وارد حافظه می کند.

فشار بر روی این دکمه تمام ایستگاهها را یکی پس از دیگری در حافظه ذخیره می کند.



### فراخوان تمام ایستگاههای از پیش تنظیم شده

بر روی Media فشار دهید تا صفحه اولیه نمایش داده شود و سپس Save را انتخاب کنید.

MEDIA



### سپس



منبع مورد نظر را انتخاب کنید.



FM Radio یا AM Radio را انتخاب

کنید.



یا

فرکانس را با استفاده از صفحه کلید به صورت کامل (به عنوان مثال 92.10 MHz) وارد کرده و سپس Confirm را فشار دهید.



FRANCE BLEU

### فهرست به ترتیب الفبا

باند رادیویی کننی را فشار داده و سپس ایستگاه رادیویی را از لیست پیشنهادی انتخاب کنید.

\* توضیحات این بخش بر اساس مدل متفاوت است



رادپوی DAB (بخش صوتی دیجیتال)

انتخاب ایستگاه رادپوی

میانبر: دسترسی به انتخاب منبع صوتی و فهرست ایستگاهها (یا عناوین، بسته به نوع منبع)

نمایش نام ایستگاه کنونی

انتخاب منبع صوتی.  
نمای باند DAB

نمایش متن رادپوی برای ایستگاه کنونی

Multiplex بعدی.  
ایستگاه رادپوی بعدی.

ایستگاه‌های از پیش تنظیم شده، دکمه‌های ۱ تا ۱۵.  
فشار سریع: انتخاب ایستگاه رادپوی از پیش تنظیم شده.  
فشار ممتد: تنظیم یک ایستگاه از پیش تنظیم شده.

هر یک از Thmnail‌های پخش شده توسط ایستگاه.

صفحه ثانویه

Multiplex قبلی.  
ایستگاه رادپوی قبلی.

نمایش نام و شماره سرویس multiplex در حال استفاده

نمایش گزینه‌ها

در صورتی که فعال باشد ولی در دسترس نباشد، صفحه نمایش خاکستری می‌شود.  
در صورتی که فعال باشد و در دسترس باشد، صفحه نمایش سفید خواهد شد.



**اخطار**

اگر ایستگاه رادپوی BAD که به آن گوش می‌دهید، در MF موجود نباشد، گزینه BAD MF خاکستری خواهد شد.



**هشدار**

Journaline® یک سرویس اطلاعات متنی است که برای سیستم‌های رادپوی دیجیتال طراحی شده است. این سیستم اطلاعات ساختارمندی را در ارتباط با عناوین و عناوین فرعی ارائه می‌کند. این سرویس از صفحه LIST OF DAB STATIONS قابل دسترسی است.

\* توضیحات این بخش بر اساس مدل متفاوت است



### اخطار

اگر DAB/FM station tracking فعال شود، برای چند ثانیه هنگامی که سیستم به رادیوی آنالوگ FM جابجا می‌شود گاهی اوقات اختلافی در حجم صدا مشاهده می‌شود. هنگامی که سیگنال دیجیتال مجدداً دریافت می‌شود، سیستم به صورت خودکار به وضعیت DAB برمی‌گردد.



### اخطار

اگر ایستگاه DAB که به آن گوش می‌دهید در FM موجود نباشد (گزینه DAB/FM خاکستری شده باشد)، یا اگر DAB/FM station tracking فعال نباشد، هنگامی که سیگنال دیجیتال خیلی ضعیف باشد، صدا قطع خواهد شد.



### اخطار

DAB ۱۰۰٪ محدوده کشور را پوشش نمی‌دهد. هنگامی که سیگنال رادیویی دیجیتال ضعیف است، سیستم جستجوی خودکار DAB/FM به شما این امکان را می‌دهد که همچنان با جابجا کردن خودکار ایستگاه آنالوگ FM مربوطه (در صورت وجود) به همان ایستگاه گوش دهید.

### جستجوی خودکار رادیوی دیجیتال DAB/FM

بر روی Media فشار دهید تا صفحه اولیه نمایش داده شود، سپس بر روی صفحه ثانویه فشار دهید.

MEDIA



Settings را انتخاب کنید.



Radio را انتخاب کنید.



Digital/FM auto tracking

را انتخاب کرده و سپس تأیید کنید.

Off  On



### هشدار

رادیوی دیجیتال کیفیت گیرندگی بالاتری داشته و همچنین نمایشی گرافیکی از اطلاعات کنونی ایستگاه رادیویی در حال پخش ارائه می‌دهد. در صفحه اولیه List را انتخاب کنید. محدوده multiplex های موجود به ترتیب حروف الفبا نمایش داده می‌شود.

### رادیوی دیجیتال DAB (پخش صوتی دیجیتال)

بر روی Media فشار دهید تا صفحه اولیه نمایش داده شود.

MEDIA

منبع مورد نظر را انتخاب کنید.



DAB Radio را انتخاب کنید.



در صفحه اولیه List را انتخاب کنید.



یا

در صفحه ثانویه Radio List را انتخاب کنید.



ایستگاه رادیویی را از فهرست پیشنهادی انتخاب کنید.

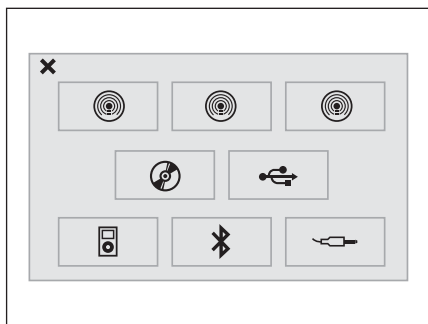

### انتخاب منبع

بر روی Media فشار دهید تا صفحه اولیه نمایش داده شود.

**MEDIA**

منبع مورد نظر را انتخاب کنید.



**FM**

منبع را انتخاب کنید.

دکمه (منبع) SRC را روی فرمان استفاده کنید تا به منبع مدیای بعدی بروید که در صورتی که فعال باشند در دسترس هستند.



**SRC**

OK را فشار دهید تا این انتخاب تأیید شود.

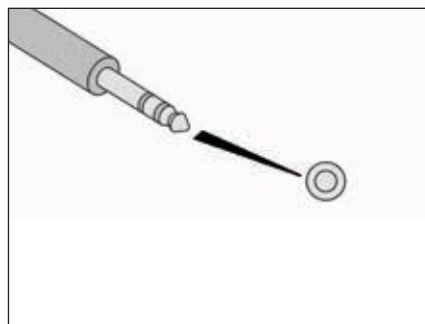

### سوکت لوازم جانبی (AUX)

دستگاه پرتابل را (MP3 Player و ...) را با استفاده از کابل صوتی (که در خودرو تعبیه نشده است) به سوکت لوازم جانبی متصل کنید. ابتدا حجم صوت دستگاه پرتابل خود را (تا بالاترین سطح) تنظیم کنید. سپس حجم صوت سیستم صوتی را تنظیم نمایید.

نمایش و مدیریت کنترلرها از طریق دستگاه پرتابل انجام می شود.

### پخش CD

CD را وارد پخش کنید.

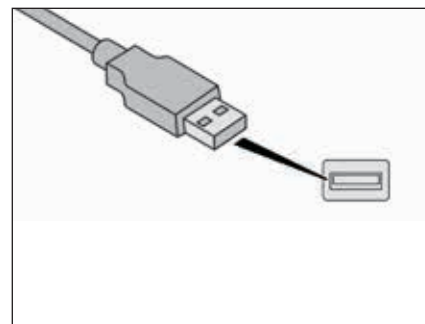

### پخش USB

یک کارت حافظه USB در پورت USB وارد کرده یا دستگاه USB را با استفاده از کابل مناسب (که در خودرو تعبیه نشده است) به پورت USB متصل کنید. سیستم لیستهای پخش را (در حافظه موقت) ایجاد می کند که این عملیات از چند ثانیه یا چند دقیقه در اولین اتصال طول می کشد.

تعداد فایل‌های غیر موزیک و تعداد فولدرها را کاهش دهید تا زمان انتظار کمتر شود.

لیست پخشها هر بار که سوئیچ استارت خاموش می شود یا یک حافظه USB وصل می شود، به روزرسانی می شوند. فهرستها وارد حافظه می شوند: اگر دستکاری نشوند، زمان بارگزاری بعدی کوتاهتر خواهد بود.

تنها از کارت‌های حافظه در قالب FAT 32 (جدول تخصیص فایل) استفاده کنید.

این سیستم از اتصال همزمان دو دستگاه مشابه (دو کارت حافظه، دو پخش Apple®) پشتیبانی نمی‌کند ولی می‌توان یک کارت حافظه و یک پخش Apple® را همزمان وصل کرد.

توصیه می‌شود که کابل USB دستگاه پرتابل استفاده شود.

برای اینکه بتوانید یک فایل ضبط شده CDR یا CDRW را پخش کنید، هنگامی که آن را ضبط می‌کنید ترجیحا استاندارد 1, 2 ISO 9660 level یا Joliet را انتخاب کنید.

اگر دیسک در قالب دیگری ضبط شده باشد ممکن است به صورت صحیح پخش نشود.

توصیه می‌شود که همین استاندارد ضبط همواره برای دیسک‌های انفرادی با پایین‌ترین سرعت ممکن (حداکثر 4x) برای دستیابی به بهترین کیفیت صدا استفاده شود. در مورد خاص CD multi-session، استاندارد Joliet توصیه می‌شود.



#### هشدار

این سیستم از دستگاه‌های ذخیره‌سازی انبوه USB، دستگاه‌های BlackBerry® یا Apple® از طریق پورت‌های USB پشتیبانی می‌کند. کابل تبدیل مربوطه تعبیه نشده است.

کنترل دستگاه‌های جانبی از طریق کنترل‌های سیستم صوتی است.

سایر موارد دستگاه‌های جانبی که در هنگام اتصال تشخیص داده نمی‌شوند، باید با استفاده از کابل جک به سوکت لوازم جانبی متصل شوند. (این کابل تعبیه نشده است.)

#### پخش USB

تجهیزات صوتی تنها فایل‌های صوتی .aac, .wma, .flac, .ogg و mp3 را با نرخ بیت بین 32 kbps و 320 kbps را پخش می‌کنند.



#### هشدار

این سیستم همچنین وضعیت VBR (نرخ بیت متغیر) را پشتیبانی می‌کند. سایر انواع فایل‌ها (mp4 و ...) قابل پخش نیستند. فایل‌های wma باید از نوع استاندارد wma9 باشند. نرخ‌های sampling ۳۲، ۴۴ و ۴۸ کیلوهرتز پشتیبانی می‌شوند.



#### اخطار

توصیه می‌شود که نام فایل‌ها را به ۲۰ کاراکتر محدود کرده و از حروف ویژه (مانند " " : ù) استفاده نکنید تا از ایجاد اشکال در پخش و نمایش جلوگیری شود.

نسخه نرم افزار سیستم صوتی ممکن است با نسل دستگاه پخش Apple® شما سازگار نباشد.

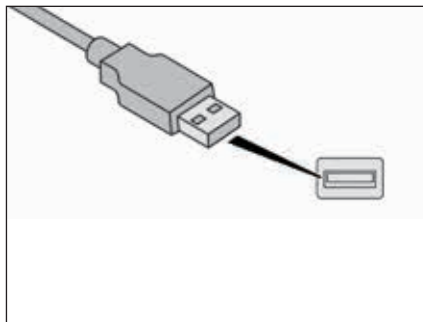

### اتصال دستگاههای پخش Apple®

دستگاه پخش Apple® را با استفاده از کابل مناسب (که تعبیه نشده است) به پورت USB متصل کنید. پخش فایل به صورت خودکار آغاز خواهد شد. کنترل از طریق سیستم صوتی خودرو انجام می شود.

### streaming صوتی بلوتوث

این کانال اجازه می دهد که فایل های صوتی روی تلفن شما از طریق اسپیکرهای خودرو پخش شوند.

تلفن را متصل کنید: به بخش تلفن و پس از آن به بخش بلوتوث مراجعه کنید. پروفیل Audio یا All را انتخاب کنید.

اگر پخش به صورت خودکار شروع نشد، ممکن است لازم باشد که دکمه playback صوتی را از تلفن فشار دهید.

کنترل پخش از طریق دستگاه جانبی یا با استفاده از دکمه های سیستم صوتی انجام می شود.



### اخطار

طبقه بندی موجود (هنرمندان/آلبومها/اسبکها/لیست پخشها/دفترچه های صدا/پادکستها) همان طبقه بندی دستگاههای پرتابل متصل شده است. طبقه بندی پیش فرض، طبقه بندی است که توسط آرتیست به کار رفته است. برای تصحیح طبقه بندی مورد استفاده به سطح اول منو بازگشته و سپس طبقه بندی مورد نظر را (به عنوان مثال لیست پخش را) انتخاب کرده و تأیید کنید تا از طریق منو به تراک مورد نظر بروید.



### هشدار

پس از اتصال در وضعیت streaming، تلفن به عنوان یک منبع مدیا تلقی می شود. توصیه می شود که بر روی دستگاه جانبی بلوتوث Repeat را فعال کنید.

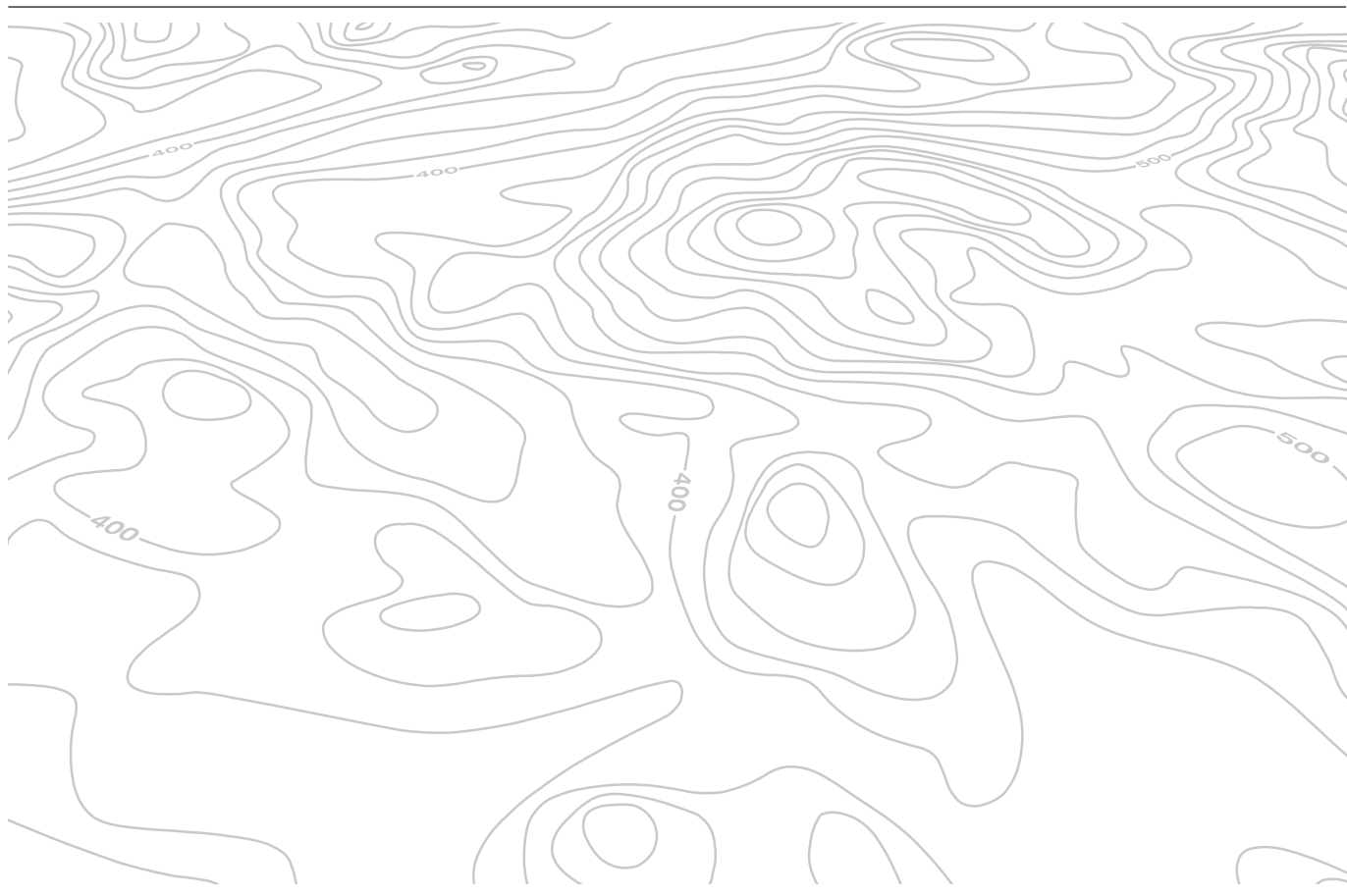

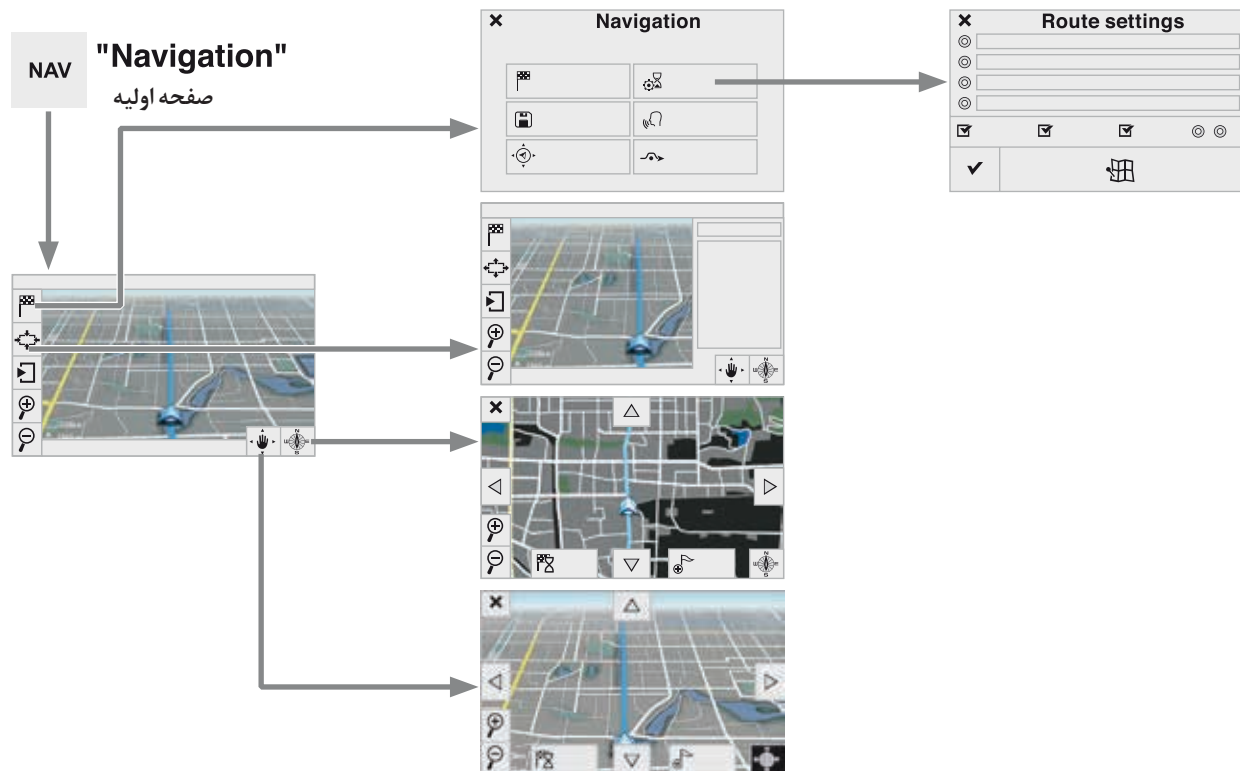
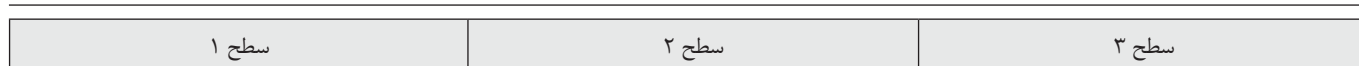

\* توضیحات این بخش بر اساس مدل متفاوت است

تجهیزات صوتی و تلمانیک\*

توضیحات	سطح ۲		سطح ۲		سطح ۱		
نمایش مقصدهای اخیر.			وارد کردن مقصد		Navigation ↓ Setting Navigation		
انتخاب معیارهای مسیریابی. نقشه مسیر انتخاب شده را مطابق با آخرین معیارها نمایش می‌دهد.	سریع‌ترین		تنظیمات مسیر				
	کندترین						
	زمان/فاصله						
	مسائل محیط زیستی						
	عوارض	<input checked="" type="checkbox"/>					
	حق عبور	<input checked="" type="checkbox"/>					
مسدود قطعی							
نمایش نقشه و آغاز عملیات مسیریابی	نمایش مسیر در نقشه		ذخیره‌سازی				Navigation ↓ NAV
ذخیره‌سازی گزینه‌ها.	تأیید	<input checked="" type="checkbox"/>	توقف مسیریابی	NAV			
ذخیره‌ساز آدرس کنونی.			صدا				
حذف اطلاعات مسیریابی			خروج از مسیر				
انتخاب حجم صوت صدا و اعلام اسامی خیابانها			Navigation ↓ NAV				
خروج از مسیر اولیه به میزان مسافت مشخص							
نمایش در حالت متنی.							
بزرگ‌نمایی.							
کوچک‌نمایی							
نمایش وضعیت تمام صفحه.							
استفاده از فلشها برای جابجایی در نقشه.							
جابجایی به نقشه دوبعدی.							

\* توضیحات این بخش بر اساس مدل متفاوت است



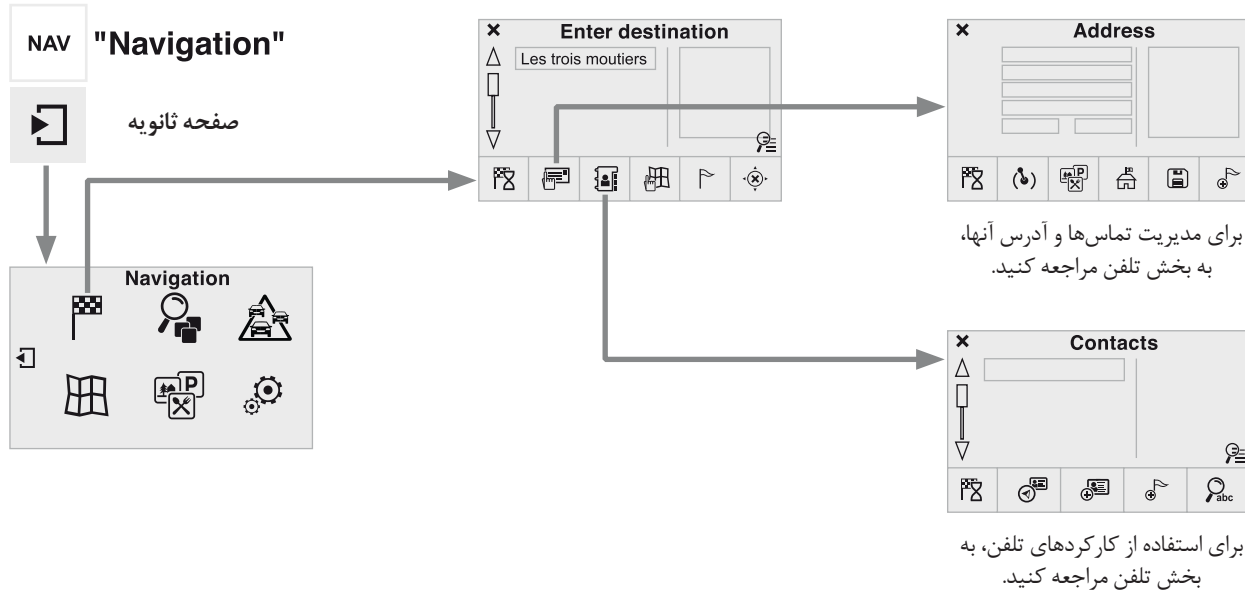
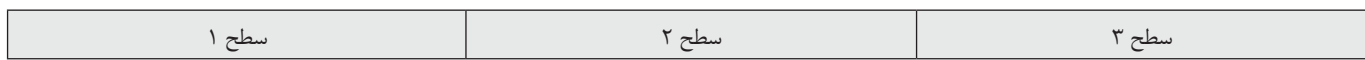

توضیحات	سطح ۳		سطح ۲		سطح ۱	
تنظیمات آدرس.	موقعیت کنونی		آدرس		Navigation ↓ Secondary page ↓ Enter destination	  
	نقاط مورد علاقه					
	مرکز شهر					
ذخیره‌سازی آدرس کنونی	ذخیره‌سازی		مخاطبین			
افزودن نقاط میان مسیر.	افزودن نقاط میان مسیر					
فشار دهید تا مسیر را محاسبه کند.	مسیریابی به					
انتخاب یک مخاطب و سپس محاسبه مسیر.	آدرسها					
	افزودن مخاطبین					
	افزودن نقاط میان مسیر					
	جستجو در میان مخاطبین					
نمایش نقشه و بزرگنمایی برای نمایش راه‌ها. ایجاد، افزودن و حذف یک نقطه میان مسیر یا نمایش خط سیر. حذف اطلاعات مسیریابی. فشار دهید تا مسیر را محاسبه کند.	مسیریابی به		بر روی نقشه			
			خط سیر			
			توقف	NAV		
			مسیریابی به			

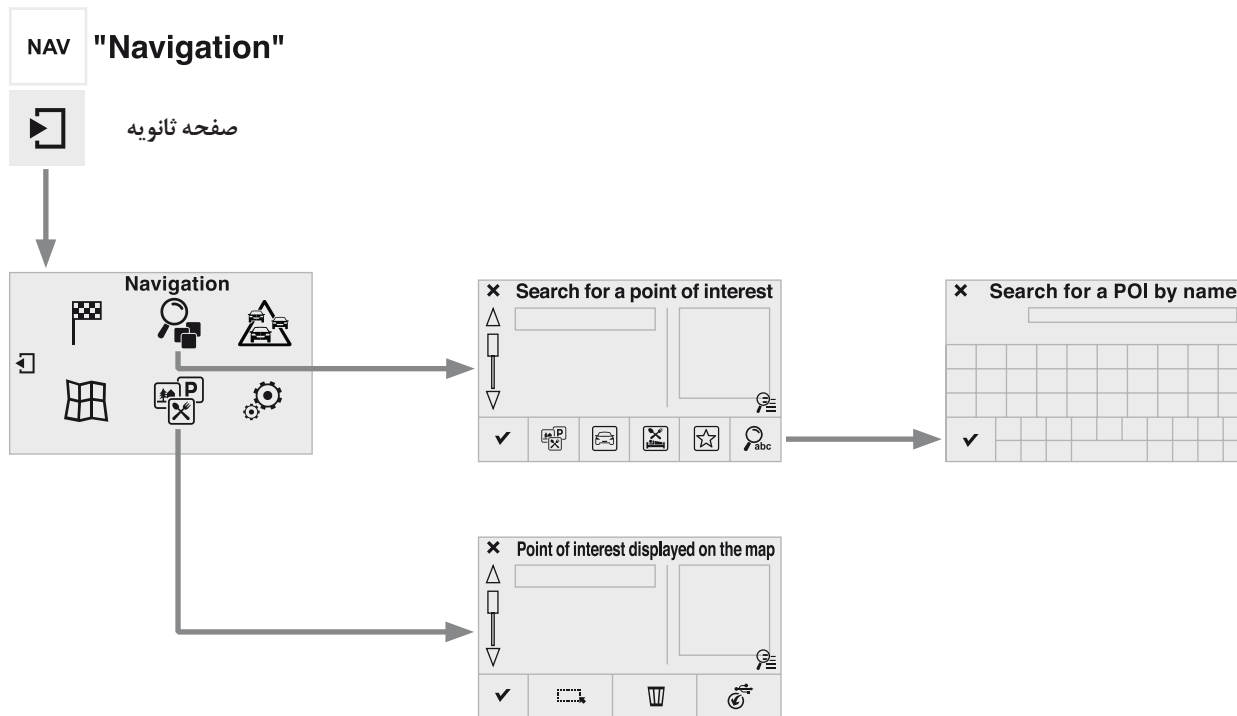
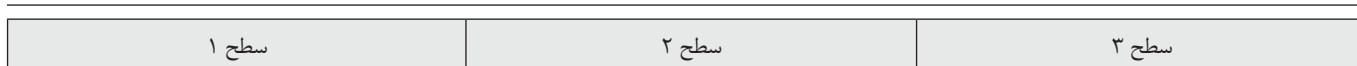

\* توضیحات این بخش بر اساس مدل متفاوت است



توضیحات	سطح ۳		سطح ۲		سطح ۱	
	فهرست تمام دسته‌بندی‌های موجود. پس از انتخاب دسته‌بندی، نقاط مورد علاقه را انتخاب کنید.		تمام POI ها		Navigation ↓ Secondary page ↓ Search for POI	    
		موتور				
		رستوران‌ها/ هتل‌ها				
		موارد شخصی				
ذخیره‌سازی تنظیمات.		به ترتیب نام				
انتخاب تنظیمات نمایش POI ها.		جستجو		Navigation ↓ Secondary page ↓ Show POIs	    	
		انتخاب همه				
		حذف				
ذخیره‌سازی گزینه‌ها.		وارد کردن POI ها				
		تأیید				

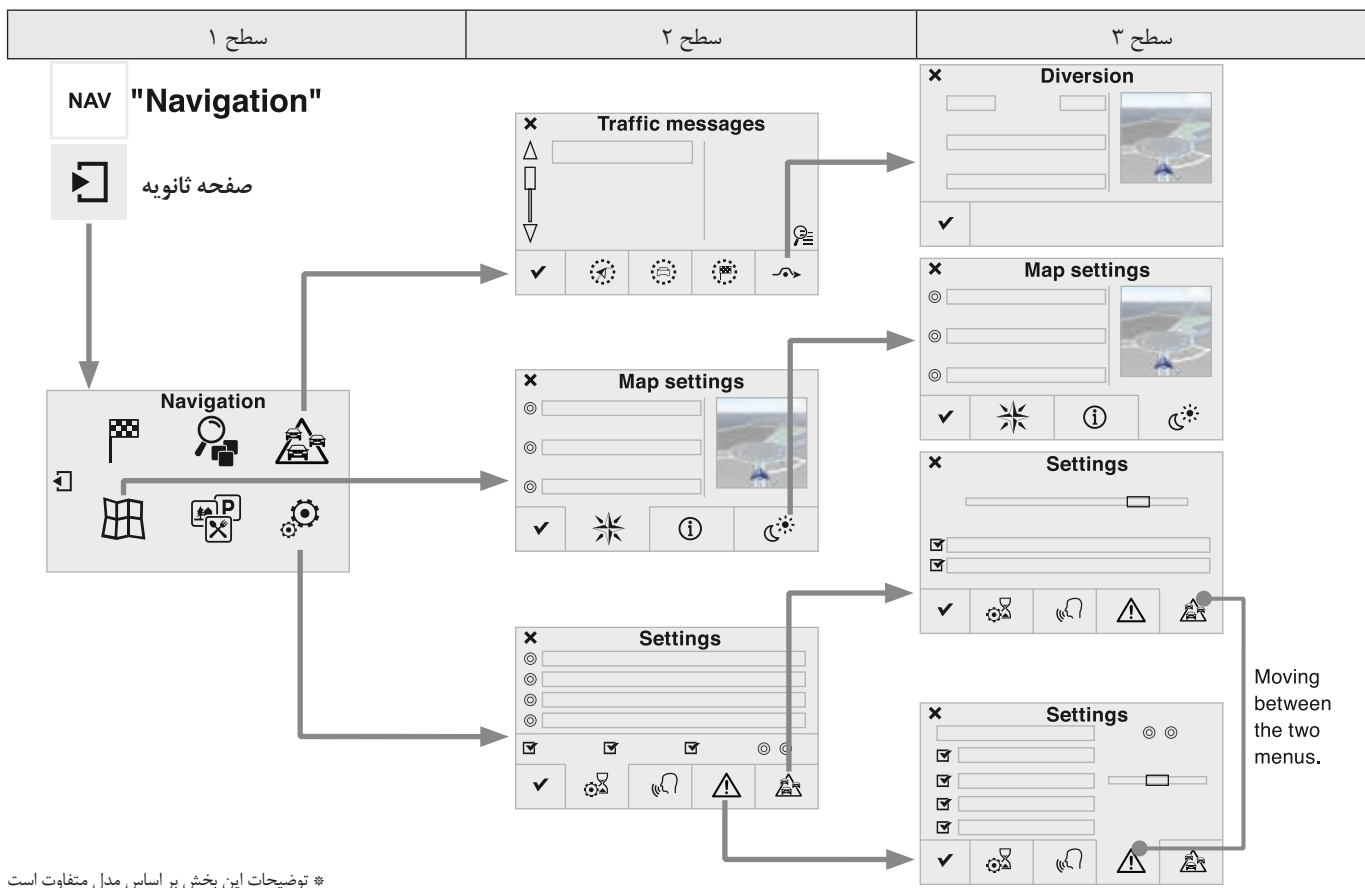

\* توضیحات این بخش بر اساس مدل متفاوت است

توضیحات	سطح ۳	سطح ۲	سطح ۱	
تنظیمات جهت انتخاب پیام‌ها و شعاع فیلتر		بر روی مسیر 	Navigation ↓ Secondary page ↓ Traffic messages	  
		اطراف خودرو 		
		نزدیک مقصد 		
	خروج از مسیر به مسافت مشخص <input type="radio"/>	خروج از مسیر 		
	محاسبه مجدد مسیر <input type="radio"/>	پایان <input checked="" type="checkbox"/>		
ذخیره‌سازی موارد انتخاب شده.				
انتخاب صفحه نمایش و جهت نقشه	نمای دو بعدی رو به شما <input type="radio"/>	جهت‌یابی 	Navigation ↓ Secondary page ↓ Map settings	  
	نمای دو بعدی رو به جهت خودرو <input type="radio"/>			
	نمای پرسپکتیو <input type="radio"/>			
	نقشه‌ها 			
	رنگ نقشه روز <input type="radio"/>	ظاهر 		
	رنگ نقشه شب <input type="radio"/>			
وضعیت اتوماتیک شب/روز <input type="radio"/>				
ذخیره‌سازی تنظیمات.		تأیید <input checked="" type="checkbox"/>		
وارد کردن تنظیمات و انتخاب حجم صدا برای سخنگو و اعلام اسامی خیابان‌ها		تنظیمات مسیر 	Navigation ↓ Secondary page ↓ Settings	  
		صدا 		
		آژیر! 		
		گزینه‌های ترافیک 		
ذخیره‌سازی موارد انتخاب شده.		تأیید <input checked="" type="checkbox"/>		

\* توضیحات این بخش بر اساس مدل متفاوت است

مسیریابی - راهنمایی

انتخاب یک مقصد جدید

به سمت مقصد جدید



Save را انتخاب کرده و آدرسهای وارد شده را به عنوان یکی از مخاطبین ورودی ذخیره‌سازی کنید.

برای حذف اطلاعات مسیریابی بر روی Settings فشار دهید.



بر روی Navigation فشار دهید تا صفحه اولیه نمایش داده شود.

NAV

بر روی Stop navigation فشار دهید.



بر روی صفحه ثانویه فشار دهید.



برای ازسرگیری مسیریابی بر روی Settings فشار دهید.



Enter destination را انتخاب کنید.



Navigate to را انتخاب کنید. معیارهای مسیریابی را در قالب سریعترین، کوتاهترین، زمان/مسافت، یا براساس سازگاری با محیط زیست انتخاب کنید.

بر روی Resume guidance فشار دهید.



Address را انتخاب کنید.



معیارهای محدودسازی را انتخاب کنید: عوارض، حق عبور، ترافیک، مسدود قطعی انتخاب کنید.



Country را انتخاب کنید: از

FRANCE	
PARIS	
Bldv Hossein	
N°/A 20	

فهرست پیشنهادی کشور مورد نظر

را انتخاب کرده و سپس به همین

طریق City یا کد پستی آن،

Road، No را انتخاب کرده و هر

بار انتخاب خود را تأیید کنید.



Confirm را انتخاب کنید.

یا



بر روی Show route on map فشار دهید تا مسیریابی آغاز شود.



یک مقصد را از مخاطبین در لیست پیشنهادی انتخاب کنید.

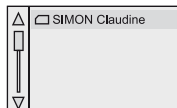

Navigate to را انتخاب کنید.



معیارهای را انتخاب کرده و سپس Confirm را فشار دهید تا مسیریابی آغاز شود.



به سمت یکی از نقاط مخاطبین بر روی Navigation فشار دهید تا صفحه اولیه نمایش داده شود.

NAV

بر روی صفحه ثانویه فشار دهید.



Enter destination را انتخاب کنید.



Contacts را انتخاب کنید.



به سمت یکی از مقصدهای اخیر بر روی Navigation فشار دهید تا صفحه اولیه نمایش داده شود.

NAV

بر روی صفحه ثانویه فشار دهید.



Enter destination را انتخاب کنید.



یک آدرس را از فهرست پیشنهادی انتخاب کنید.

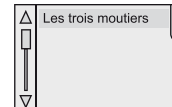

Navigate to را انتخاب کنید.



معیارها را انتخاب کرده و سپس Confirm Show route on map را فشار دهید یا بر روی map فشار دهید تا مسیریابی آغاز شود.



### اخطار

برای اینکه بتوانید از مسیریابی به سمت یکی از نقاط مخاطبین استفاده کنید، ابتدا لازم است که آدرس مربوطه را در دفتر تماسها وارد کنید.

\* توضیحات این بخش بر اساس مدل متفاوت است



به سمت یک نقطه مورد علاقه (POI)	به سمت یک نقطه بر روی نقشه	به سمت مختصات GPS
نقاط مورد علاقه در دسته‌بندیهای مختلف فهرست شده‌اند.	بر روی Navigation فشار دهید تا صفحه اولیه نمایش داده شود.	بر روی Navigation فشار دهید تا صفحه اولیه نمایش داده شود.
بر روی Navigation فشار دهید تا صفحه اولیه نمایش داده شود.	بر روی صفحه ثانویه فشار دهید.	بر روی صفحه ثانویه فشار دهید.
بر روی صفحه ثانویه فشار دهید.	Enter destination را انتخاب کنید.	Enter destination را انتخاب کنید.
Search for POI را انتخاب کنید.	On the map را انتخاب کنید. با بزرگنمایی بیشتر بر روی نقشه، نقاط و اطلاعات مربوطه را آنها نمایش داده می‌شود.	Address را انتخاب کنید.
All POIs را انتخاب کنید.	فشار دادن طولانی مدت بر روی یک نقطه محتویات آن را باز می‌کند.	طول جغرافیایی و عرض جغرافیایی را وارد کنید. 6°54'689"
یا		Navigate to را انتخاب کنید.
Motor را انتخاب کنید.		معیارها را انتخاب کرده و سپس Confirm را فشار دهید یا بر روی Show route on map فشار دهید تا مسیریابی آغاز شود.
یا		✓
Dining/hotels را انتخاب کنید.		

به روزرسانی سالانه نقشه امکان این را فراهم می‌کند که نقاط مورد علاقه بیشتری به شما ارائه شوند. می‌توانید هر ماهه مناطق مخاطره/مناطق پرخطر را به روزرسانی کنید. دستورالعملهای تفصیلی این عملیات در آدرس <http://peugeot.navigation.com> قابل دسترسی است.

\* توضیحات این بخش بر اساس مدل متفاوت است

ترافیک  
اطلاعات ترافیکی  
نمایش پیامها

بر روی Navigation فشار دهید تا صفحه اولیه نمایش داده شود.



بر روی صفحه ثانویه فشار دهید.



Traffic Messages را انتخاب کنید.



تنظیمات فیلتر را برای فیلتر موارد زیر انتخاب کنید:

On the route



Around



Near destination تا فهرست پیامها تنظیم شود.



مجدداً فشار دهید تا فیلتر مربوطه حذف شود.



هشدار

این مجموعه هشدارها و نمایه‌ها تنها در صورتی قابل دسترسی هستند که مناطق پرخطر ابتدا دانلود شده و بر روی سیستم نصب شده باشند.

تنظیمات مناطق مخاطره/مناطق پرخطر

بر روی Navigation فشار دهید تا صفحه اولیه نمایش داده شود.



بر روی صفحه ثانویه فشار دهید.



Settings را انتخاب کنید.



Alarm را انتخاب کنید. (هشدار)



حال می‌توان هشدارهای مناطق پرخطر را در قالب‌های زیر فعال کرد:

- هشدار صوتی
- هشدار هنگامی مسیریابی
- هشدار فقط برای سرعت بیش از حد
- نمایش حدود سرعت
- زمان‌بندی: انتخاب زمان‌بندی امکان تعریف مدت زمانی که باید قبل از اعلام مناطق پرخطر صبر شود، فراهم می‌کند.

Confirm را انتخاب کنید.



### دریافت پیامهای TA

**NAV** بر روی Navigation فشار دهید تا صفحه اولیه نمایش داده شود.

بر روی صفحه ثانویه فشار دهید.

Settings را انتخاب کنید.

Voice را انتخاب کنید.

فعال سازی / غیر فعال سازی  
Traffic (TA)  Off  On



#### اخطار

کارکرد TA (اعلامهای ترافیکی) به پیامهای هشدار TA اولویت‌دهی می‌کند. این کارکرد برای فعال شدن نیاز به گیرندگی مناسب ایستگاههای رادیویی دارد که این نوع پیامها را مخابره می‌کنند. هنگامی که یک گزارش ترافیکی مخابره می‌شود، منبع صوتی کنونی به صورت خودکار متوقف می‌شود تا پیام TA را پخش کند. پخش مجدد عادی منبع صوتی پس از پایان مخابره پیام، از سر گرفته می‌شود.

### فیلترهای تنظیمات

**NAV** بر روی Navigation فشار دهید تا صفحه اولیه نمایش داده شود.

بر روی صفحه ثانویه فشار دهید.

Settings را انتخاب کنید.

Traffic Options را انتخاب کنید.

این موارد را انتخاب کنید:

- پیامهای جدید اعلام شود.
- پیامهای سخنگو
- سپس شعاع فیلتر وارد شود.

Confrim را انتخاب کنید.



#### اخطار

این موارد شعاع فیلتر توصیه می‌شود:  
- ۱۲ مایل (۲۰ کیلومتر) در مناطق شهری.  
- ۳۰ مایل (۵۰ کیلومتر) در بزرگراهها.

پیامها را از فهرست پیشنهادی انتخاب کنید.

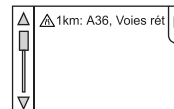

ذره‌بین را انتخاب کنید تا اطلاعات صدا را به دست بیاورید.



#### اخطار

پیامهای TMC (کانال پیامهای ترافیکی) بر روی مسیریابی GPS حاوی اطلاعاتی است که به صورت لحظه‌ای مخابره می‌شوند.

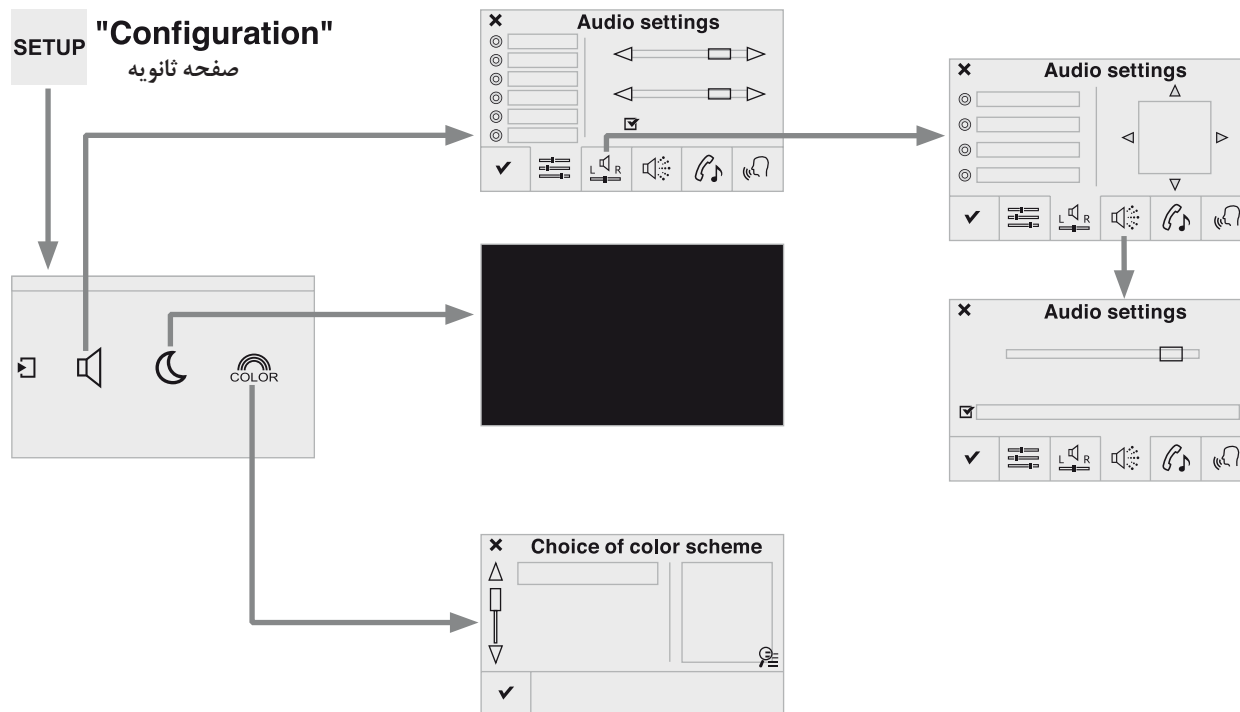
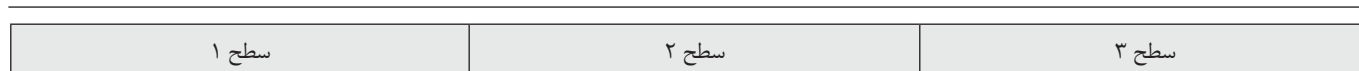

\* توضیحات این بخش بر اساس مدل متفاوت است



توضیحات	سطح ۳	سطح ۲	سطح ۱
امبینس صوتی را انتخاب کنید.		امبینس 	<p>Configuration ↓ Audio settings</p>  
وضعیت صدا را در خودرو با استفاده از سیستم Arkamys® تنظیم کنید.		توازن 	
حجم صدا را تنظیم کرده یا وضعیت ارتباط آن با سرعت خودرو را انتخاب کنید.		جلوه‌های صوتی 	
زنگ تلفن و حجم صدای آن را تنظیم کنید.		زنگ تلفن 	
حجم صدا و صدای سخنگوی اسامی خیابانها را انتخاب کنید.		سخنگو 	
تنظیمات را ذخیره‌سازی کنید.		تأیید 	
صفحه نمایش (صفحه سیاه) را خاموش کنید. فشار دادن بر روی صفحه سیاه صفحه نمایش را باز می‌گرداند.			<p>Configuration ↓ Turn off screen</p>  
پس از انتخاب طرح رنگی، تنظیمات را ذخیره‌سازی کنید.		تأیید 	<p>Configuration ↓ Color schemes</p>  

سطح ۱	سطح ۲	سطح ۳
-------	-------	-------

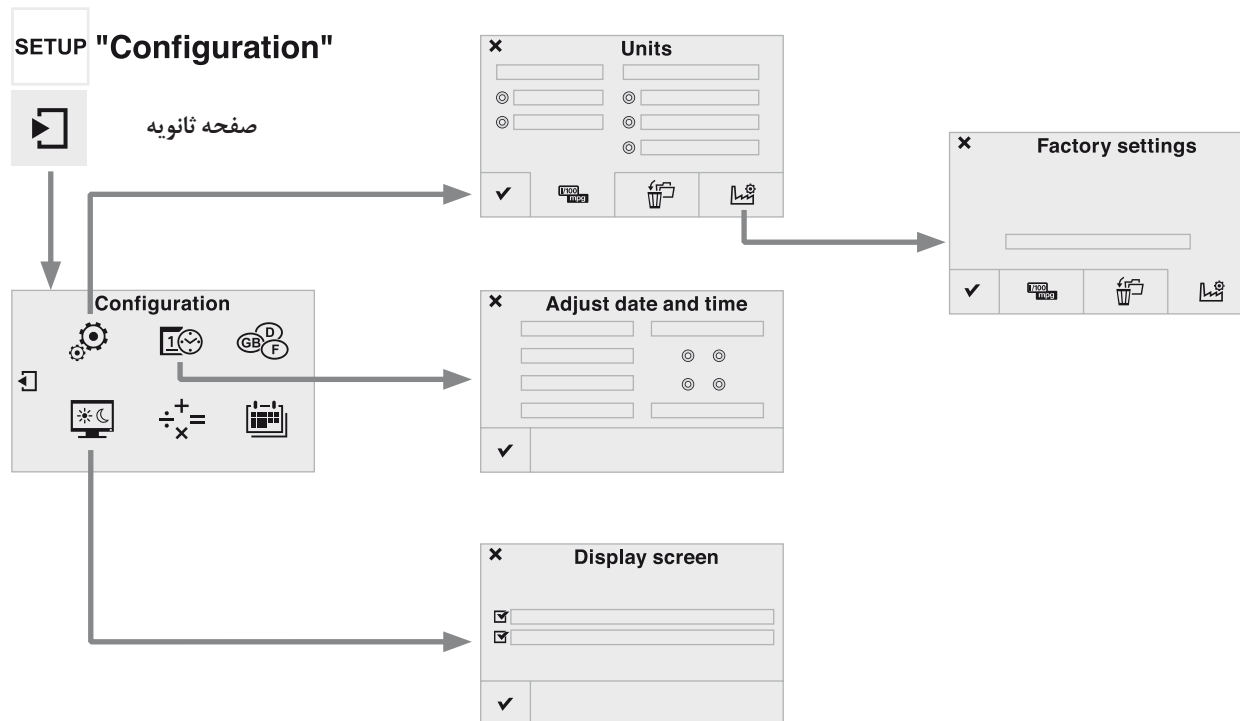

\* توضیحات این بخش بر اساس مدل متفاوت است

توضیحات	سطح ۲		سطح ۱	
واحدهای به کار رفته برای نمایش مسافت، مصرف سوخت و دما را تعیین کنید.	واحدها		Configuration	SETUP
داده‌های مورد نظر را در فهرست انتخاب کرده و حذف را فشار دهید.	حذف داده‌ها		Secondary page	
بازگشت به تنظیمات کارخانه.	تنظیمات کارخانه		System Settings	
ذخیره‌سازی تنظیمات.	تأیید	✓		
ساعت و تاریخ را تنظیم کرده و سپس تأیید کنید.	تأیید	✓	Configuration	SETUP
			Secondary page	
			Time / Date	
تنظیمات را ایجاد کرده و سپس تأیید کنید.	فعال‌سازی جابجایی خودکار متن	<input checked="" type="checkbox"/>	Configuration	SETUP
	فعال‌سازی تصاویر متحرک	<input checked="" type="checkbox"/>	Secondary page	
	تأیید	✓	Screen setting	





توضیحات	سطح ۲		سطح ۱	
زبان مورد نظر را انتخاب کرده و تأیید کنید.	واحدھا	✓	Configuration ↓ Secondary page ↓ Languages	  
ماشین حساب را انتخاب کنید.			Configuration ↓ Secondary page ↓ Calculator	  
تقویم را انتخاب کنید.			Configuration ↓ Secondary page ↓ Calender	  



### تنظیمات صوتی

بر روی Configuration فشار دهید تا صفحه اولیه نمایش داده شود.

SETUP

Audio settings را انتخاب کنید.



Ambience یا Balance یا Sound effects یا Ringtones یا Voice را

انتخاب کنید.



### هشدار

توزیع صدا (یا فضایی سازی آن با استفاده از سیستم Arkamys®) یک فرآیند صوتی است که اجازه می‌دهد که کیفیت صدا به گونه‌ای تنظیم شود که با تعداد شنوندگان موجود در خودرو متناسب شود. تنها در پیکربندی‌هایی موجود است که ۶ اسپیکر دارند.



### طرح‌های رنگی

بر روی Configuration فشار دهید تا صفحه اولیه نمایش داده شود.

SETUP

Color Schemes را انتخاب کنید.



طرح‌های رنگی موجود در فهرست را انتخاب کرده و Confirm را فشار دهید.



### هشدار

در هر یک از مراحل تغییر طرح‌های رنگی، سیستم ریستارت می‌شود و برای چند لحظه یک صفحه سیاه به نمایش گذاشته می‌شود.



### هشدار

به عنوان یک اقدام ایمنی، دستورالعمل تعویض طرح‌های رنگی تنها هنگامی امکان‌پذیر است که خودرو متوقف باشد.



### هشدار

- Ambience (انتخاب ۶ موسیقی محیطی)  
- Bass  
- Treble  
- Loudness (فعال سازی/غیرفعال سازی)  
- Balance (راننده، تمام سرنشینان، فقط سرنشینان جلو)  
- واکنش‌های صوتی پس از لمس صفحه  
- ارتباط حجم صدا با سرعت (فعال سازی/غیرفعال سازی)



### هشدار

سیستم صوتی آن‌بورد: چیدمان صدای Arkamys® توزیع صدا را در اتاقک خودرو بهینه می‌کند.



\* توضیحات این بخش بر اساس مدل متفاوت است

سیستم

اصلاح تنظیمات سیستم

بر روی Configuration فشار دهید تا صفحه اولیه نمایش داده شود و سپس به صفحه ثانویه بروید.

SETUP



System settings را انتخاب کنید.



Units را انتخاب کنید تا واحدهای مسافت، مصرف سوخت و دما را تغییر دهید.



Delete Data را انتخاب کنید تا فهرست مقصدهای اخیر، نقاط مورد علاقه شخصی و مخاطبین را در فهرست حذف کنید. مورد دلخواه را انتخاب کرده و Delete را فشار دهید.



Factory Settings را انتخاب کنید تا به تنظیمات اصلی بازگردید.



SETUP



بر روی Configuration فشار دهید تا صفحه اولیه نمایش داده شود و سپس به صفحه ثانویه بروید.

Screen Settings را انتخاب کنید.

موارد Activate automatic text scrolling و Activate animations را فعال یا غیر فعال کنید.

SETUP



بر روی Configuration فشار دهید تا صفحه اولیه نمایش داده شود و سپس به صفحه ثانویه بروید.

این موارد را انتخاب کنید:

- Time/Date برای تغییر حوزه‌های زمانی، هماهنگ‌سازی GPS، ساعت و قالب بیان آن و سپس تاریخ.
- Language برای تغییر زبان
- Calculator برای نمایش ماشین حساب
- Calender برای نمایش تقویم

WEB "Connected services"

صفحه اولیه

نرم افزارهای دستیار راننده، به بخش  
ارتباط مراکز نرم افزاری پژو\* مراجعه  
کنید.

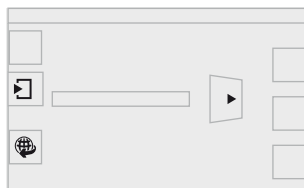

صفحه ثانویه

مسیریابی اینترنتی از طریق شبکه  
Dial-up بلوتوث تلفن (DUN)

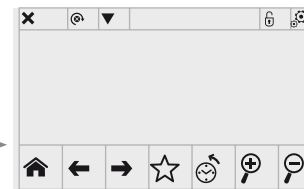
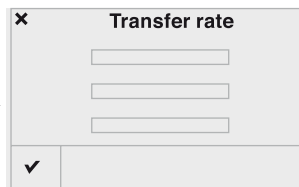
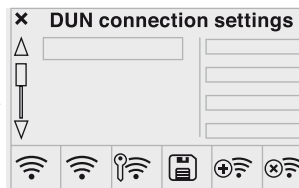
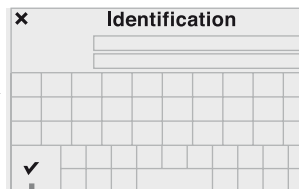

برخی تلفنهای هوشمند نسل جدید، با این  
استاندارد سازگار نیستند.

نرم افزار MyPEUGEOT ارتباطی بین کاربر، سازنده و شبکه فروش است. این نرم افزار به مشتری اجازه می دهد که از کلیه اطلاعات مربوط به خودرو؛ برنامه سرویس، طیف لوازم جانبی، قراردادهای سرویس منعقد شده و ... مطلع شود.

این نرم افزار همچنین ارسال مسافت طی شده خودرو به سایت MyPEUGEOT و همچنین شناسایی یک فروشنده را امکان پذیر می کند.



بر روی منوی Connected services فشار دهید تا نرم افزارها نمایش داده شوند.

WEB

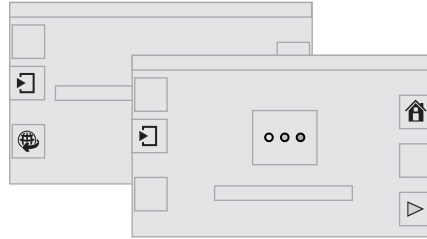

این نرم افزارها از داده های خودرو مانند سرعت کنونی، مسافت طی شده، مقدار سوخت باقیمانده یا حتی وضعیت GPS برای ارائه اطلاعات مربوطه استفاده می کنند.



به عنوان یک اقدام ایمنی، برخی کارکردها تنها هنگامی که خودرو متوقف باشد، قابل استفاده هستند.



### هشدار

#### ارتباط با مراکز نرم افزاری پژو

سیستم ارتباط با مراکز نرم افزاری پژو\* مرکزی است که نرم افزارهای دستیار راننده را به صورت لحظه ای ارائه می کند؛ این سیستم امکان دسترسی به اطلاعات مفیدی مانند وضعیت ترافیک، مناطق پرخطر، قیمت های سوخت، وجود جای پارک، سایت های توریستی، شرایط جوی، آدرس های صحیح و ... را ارائه می کند.

این سیستم همچنین شامل دسترسی به شبکه تلفن همراه مربوطه با استفاده از این نرم افزارها می شود. سیستم ارتباط با مراکز نرم افزاری پژو\* سرویسی است که پیرو قرارداد اشتراک با مراکز فروش پژو، بسته به کشور محل اقامت و نوع صفحه لمسی، قبل و پس از تحویل یک خودرو جدید قابل دسترسی است.

کلید اتصال ارتباط با مراکز نرم افزاری پژو را به پورت USB متصل کنید.



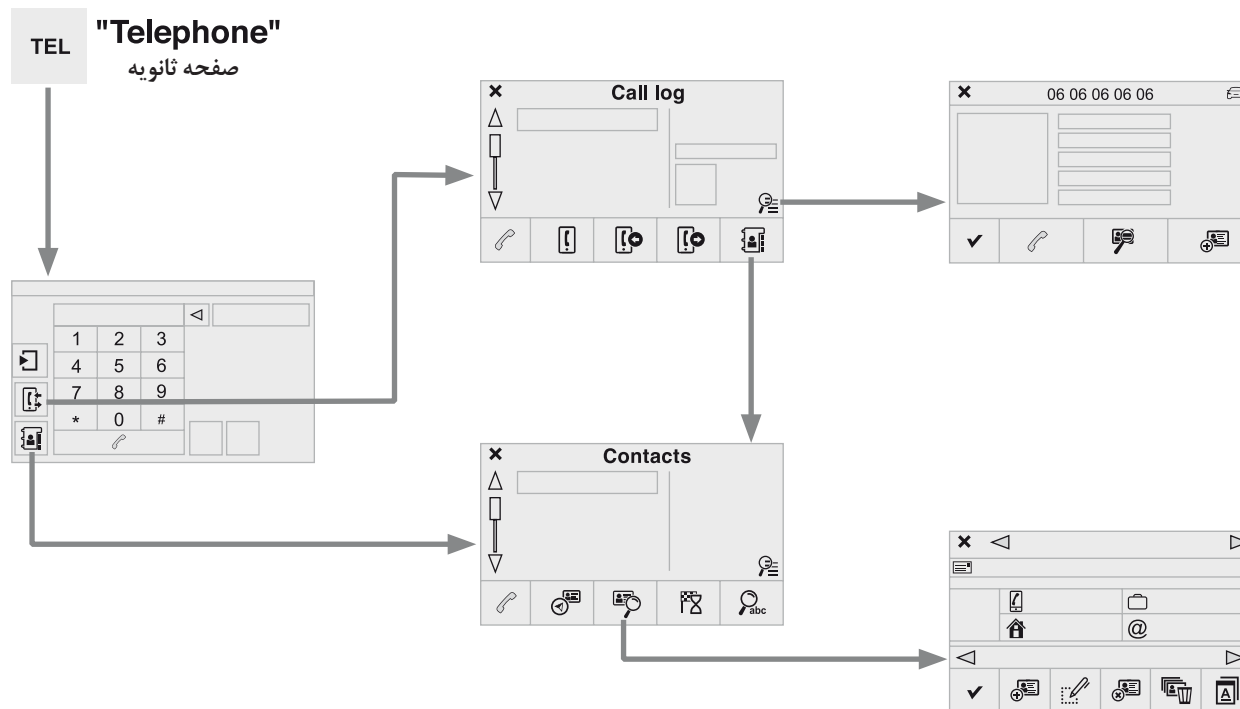
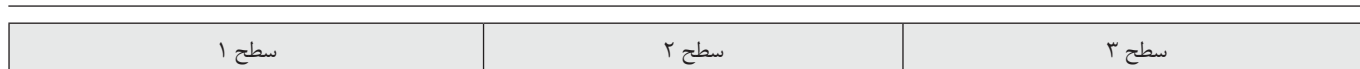

\* توضیحات این بخش بر اساس مدل متفاوت است

توضیحات	سطح ۳	سطح ۲	سطح ۱		
پس از انجام انتخابهای لازم، تماس را آغاز کنید.		تمام تماسها	Telephone ↓ Call log 		
		تماسهای ورودی		TEL	
		تماسهای خروجی			
		مخاطبین			
	نمایش	ذره بین			
	ایجاد	تماس			
پس از انجام انتخابهای لازم، تماس را آغاز کنید.		آدرسها	Telephone ↓ Contacts 		
	ایجاد	نمایش		TEL	
	اصلاح				
	حذف				
	حذف همه				
	به ترتیب نام				
	تایید				
					مسیریابی به
					جستجوی مخاطبین
	تماس				

\* توضیحات این بخش بر اساس مدل متفاوت است

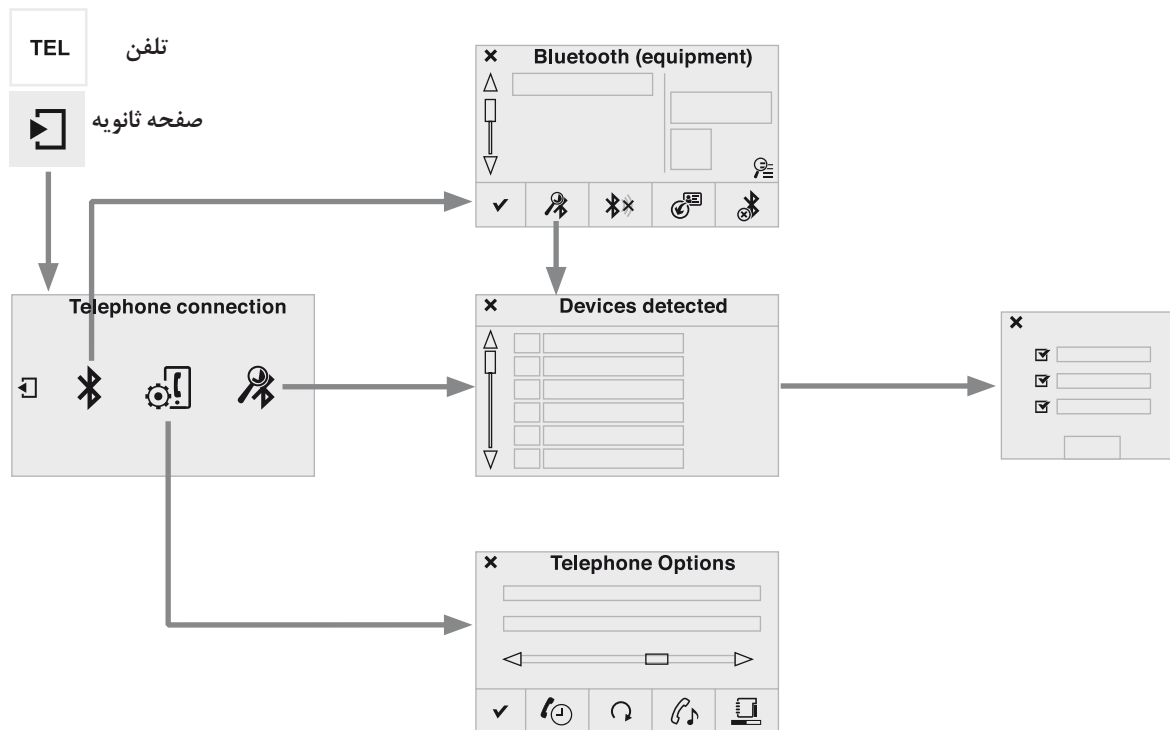
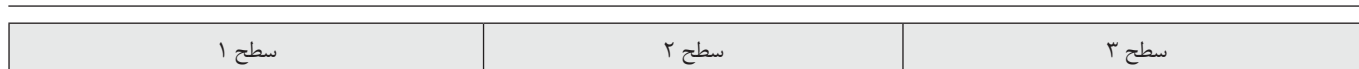

\* توضیحات این بخش بر اساس مدل متفاوت است





توضیحات	سطح ۳		سطح ۲		سطح ۱	
آغاز جستجو برای سایر دستگاههای جانبی جهت اتصال			جستجو		Telephone connection ↓ Secondary page ↓ Bluetooth connection	TEL  
توقف اتصال بلوتوث با دستگاه جانبی انتخاب شده			قطع تماس			
وارد کردن مخاطبین از تلفن انتخاب شده جهت ذخیره سازی آنها در سیستم صوتی.			به روز رسانی			
حذف تلفن انتخاب شده.			حذف			
ذخیره سازی تنظیمات.			تأیید			
آغاز جستجو برای دستگاههای جانبی.	تلفن	<input checked="" type="checkbox"/>			Telephone connection ↓ Secondary page ↓ Search for devices	TEL  
	gnumaerts صوتی	<input checked="" type="checkbox"/>	دستگاههای انتخاب شده			
	اینترنت	<input checked="" type="checkbox"/>				
قطع موقت میکروفون به گونه ای که مخاطب نتواند سخنان شما را با سرنشینان بشنود.			در انتظار گذاشتن تماس		Telephone connection ↓ Secondary page ↓ Telephone options	TEL  
وارد کردن مخاطبین از تلفن انتخاب شده جهت ذخیره سازی در سیستم صوتی.			به روز رسانی			
انتخاب زنگ تلفن و حجم صدای آن.			زنگ تلفن			
بایگان مخاطبین استفاده شده و آزاد، درصد فضای ذخیره سازی استفاده شده برای مخاطبین داخلی و مخاطبین بلوتوث			اطلاعات حافظه			
ذخیره سازی تنظیمات.			تأیید			

\* توضیحات این بخش بر اساس مدل متفاوت است

## متصل کردن بلوتوث تلفن



### هشدار

به دلایل ایمنی و به دلیل نیاز به توجه طولانی مدت از جانب راننده، عملیات متصل کردن بلوتوث تلفن همراه به سیستم هندزفری سیستم صوتی باید در وضعیتی انجام شود که خودرو متوقف شده است.

## دستورالعمل از طریق تلفن (کوتاه)

در منوی بلوتوث دستگاه خود، نام سیستم را در فهرست دستگاههای تشخیص داده شده انتخاب کنید. یک کد حداقل ۴ رقمی در دستگاه وارد کرده و تأیید کند.

همان کد را در سیستم وارد کنید، OK را انتخاب کرده و تأیید کنید.



## دستورالعمل از طریق سیستم

کارکرد بلوتوث تلفن را فعال کرده و مطمئن شوید که در وضعیت Visible to all قرار دارد. (پیکربندی تلفن)

بر روی Telephone فشار دهید تا صفحه اولیه نمایش داده شود.

TEL

بر روی صفحه ثانویه فشار دهید.



Bluetooth connection را انتخاب کنید.



Search for devices را انتخاب کنید. فهرست تلفنهای تشخیص داده شده نمایش داده می‌شود.



### اخطار

اگر تلفن تشخیص داده نشود، توصیه می‌شود که کارکرد بلوتوث را روی تلفن خود خاموش کرده و مجدداً روشن کنید.

نام دستگاه جانبی مورد نظر را از فهرست انتخاب کرده و Confirm را انتخاب کنید.



یک کد حداقل ۴ رقمی را برای اتصال وارد کرده و Confirm را انتخاب کنید.



همین کد را در تلفن وارد کرده و اتصال را قبول کنید. سیستم پیشنهاد می‌دهد که تلفن را به موارد زیر متصل کند:

- در Telephone (کیت هندزفری، فقط تلفن)
- در Audio streaming (streaming): پخش بدون سیم فایل‌های صوتی تلفن)،
- در Internet (Browsing) اینترنتی، تنها در صورتی که تلفن شما با DUN (استاندارد شبکه Dial-up بلوتوث) سازگار باشد.
- یک یا چند پروفایل را انتخاب کرده و تأیید کنید.

### اتصال بلوتوث یک دستگاه جانبی اتصال مجدد اتوماتیک

پس از روشن کردن سوئیچ استارت، تلفنی که در آخرین زمانی که سوئیچ استارت خاموش شده، متصل بوده است، به صورت خودکار متصل خواهد شد، اگر این وضعیت اتصال در دستورالعمل متصل کردن بلوتوث فعال شده باشد.  
این اتصال با نمایش یک پیام و نام تلفن تأیید می‌شود.

### اتصال دستی

بر روی Telephone فشار دهید تا صفحه اولیه نمایش داده شود.

TEL

بر روی صفحه ثانویه فشار دهید.



Bluetooth را انتخاب کنید تا فهرست لوازم جانبی متصل شده نمایش داده شود. دستگاه جانبی را جهت اتصال انتخاب کنید.



بر روی Search for devices فشار دهید.



اتصال با نمایش یک پیام و نام تلفن تأیید می‌شود.



### هشدار

بسته به نوع تلفن، سیستم از شما سوال می‌کند که انتقال تماسهای خود را قبول می‌کنید یا خیر. اگر قبول نمی‌کنید Update را انتخاب کنید.



در هنگام بازگشت به خودرو، اگر آخرین تلفن متصل شده مجدداً وجود داشته باشد، به صورت خودکار متصل شده و ظرف حدود ۳۰ ثانیه پس از روشن کردن سوئیچ استارت عملیات متصل کردن بلوتوث بدون نیاز به اقدامی از جانب شماره (در حالیکه بلوتوث فعال باشد) انجام خواهد شد.  
برای اصلاح وضعیت اتصال اتوماتیک، تلفن را در فهرست انتخاب کرده و پروفیل مورد نظر تان را انتخاب کنید.



### هشدار

سرویسهای قابل دسترسی به شبکه، سیم کارت و سازگاری تلفن بلوتوث استفاده شده بستگی دارد. دفترچه راهنمای تلفن را مطالعه کرد جزئیات سرویسهای قابل دسترسی را از اپراتور شبکه سوال کنید.



### هشدار

قابلیت سیستم به اتصال تنها با یک پروفیل به نوع تلفن بستگی دارد. هر سه پروفیل ممکن است به صورت پیش فرض متصل شوند.

برای کسب اطلاعات بیشتر (سازگاری، راهنماییهای بیشتر و ...) به [www.peugeot.co.uk](http://www.peugeot.co.uk) مراجعه کنید.

تلفن تشخیص داده شده در فهرست ظاهر می‌شود.



بسته به تلفن، ممکن است از شما خواسته شود که هر بار که سوئیچ استارت روشن می‌شود، اتصال اتوماتیک را تأیید کنید.

\* توضیحات این بخش بر اساس مدل متفاوت است

## مدیریت تلفن‌های متصل شده



### اخطار

این کارکرد امکان اتصال و قطع دستگاه‌های جانبی و همچنین حذف موارد متصل شده را فراهم می‌کند.

TEL

بر روی Telephone فشار دهید تا صفحه اولیه نمایش داده شود.



بر روی صفحه ثانویه فشار دهید.



Bluetooth را انتخاب کنید تا فهرست لوازم جانبی متصل شده نمایش داده شود.



دستگاه جانبی را جهت اتصال انتخاب کنید. بر روی Search for devices فشار دهید.



یا Connect/Disconnect را برای آغاز کردن یا خاتمه دادن اتصال بلوتوث با دستگاه انتخاب شده فشار دهید.



یا Delete را برای حذف موارد متصل شده انتخاب کنید.

## دریافت تماس

یک تماس ورودی از طریق یک زنگ و نمایش پنجره‌ای روی صفحه نمایش اعلام می‌شود.



به صورت کوتاه بر روی دکمه TEL روی فرمان فشار دهید تا تماس ورودی را قبول کنید.



برای مدت طولانی دست خود را



بر روی دکمه TEL روی فرمان نگه دارید تا تماس را رد کنید.

یا



End Call را انتخاب کنید.

## برقرای تماس



### هشدار

استفاده از تلفن در حین رانندگی توصیه نمی‌شود. خودرو را پارک کنید. با استفاده از کنترل‌های روی فرمان تماس بگیرید.

## تماس با یک شماره جدید

بر روی Telephone فشار دهید تا صفحه اولیه نمایش داده شود.

TEL

شماره تلفن را با استفاده از صفحه کلید دیجیتال وارد کنید. بر روی Call فشار دهید تا تماس برقرار شود.



## تماس با یک مخاطب

بر روی Telephone فشار دهید تا صفحه اولیه نمایش داده شود.

TEL

یا بر روی دکمه TEL روی فرمان فشار داده و نگاه دارید.



By name را انتخاب کنید تا فهرست مخاطبین را مشاهده کنید.



### مدیریت مخاطبین/اورودیها

بر روی Telephone فشار دهید تا صفحه اولیه نمایش داده شود.

TEL

Contacts را انتخاب کنید.



View را انتخاب کنید.



Create را انتخاب کنید و یک مخاطب جدید اضافه کنید.



یا

Modify را انتخاب کنید تا مخاطب انتخاب شده را ویرایش کنید.



یا

Delete را انتخاب کنید تا مخاطب انتخاب شده را حذف کنید.



یا

Delete all را انتخاب کنید تا تمام اطلاعات مخاطب انتخاب شده را حذف کنید.



Contacts را انتخاب کنید.



مخاطب مورد نظر را از فهرست پیشنهادی انتخاب کنید.

Call را انتخاب کنید.



تماس با یکی از شماره‌های اخیراً استفاده شده

بر روی Telephone فشار دهید تا صفحه اولیه نمایش داده شود.

TEL

Call log را انتخاب کنید.



مخاطب مورد نظر را از فهرست پیشنهادی انتخاب کنید.



### اخطار

همواره این امکان وجود دارد که مستقیماً از تلفن تماس برقرار شود؛ به عنوان یک اقدام ایمنی ابتدا خودرو را متوقف کنید.

### سوالات متداول

جدول زیر حاوی سوالات و جوابهایی است که به دفعات در ارتباط با سیستم صوتی پرسیده می‌شوند.

#### مسیریابی

سوال	پاسخ	راه حل
محاسبه مسیر با موفقیت انجام نمی‌شود.	تنظیمات مسیر ممکن است با موقعیت کنونی شما همخوانی نداشته باشد. (حذف عوارض جاده بر روی یک اتوبان مشمول عوارض)	تنظیمات مسیر را در منوی Navigation بازبینی کنید.
POI ها ظاهر می‌شوند.	POI ها انتخاب نشده‌اند.	POI ها را در فهرست POI ها انتخاب کنید.
هشدارهای صوتی مناطق پرخطر کار نمی‌کنند	هشدار صوتی فعال نشده است.	هشدارهای صوتی را در منوی Navigation فعال کنید.
سیستم یک راه خروجی از یک تصادف واقع شده در مسیر را پیشنهاد نمی‌کند.	معیارهای راهنمای پیامهای TMC را لحاظ نمی‌کنند.	کارکرد Information را در فهرست تنظیمات مسیر انتخاب کنید.
یک هشدار مناطق پرخطر را در مسیری دریافت کرده‌ام که سر راه من نیست.	به غیر از راهنماییها، سیستم تمام مناطق پرخطر که در مخروطی قرار می‌گیرند که در جلو شما واقع است، اعلام می‌کند. این اعلام خطر ممکن است به مناطق پرخطری مربوط باشد که در راههای موازی یا نزدیک شما واقع شده‌اند.	نقشه را بزرگنمایی کنید تا موقعیت دقیق مناطق پرخطر را مشاهده کنید. On the route را انتخاب کنید تا دیگر هشدارهایی به غیر از دستورات مسیریابی را دریافت نکنید یا زمان اعلام آنها کاهش یابد.

سوال	پاسخ	راه حل
برخی راه‌بندان‌های ترافیکی در مسیر به صورت لحظه‌ای مشخص نمی‌شوند.	در هنگام استارت، چند دقیقه طول می‌کشد تا سیستم اطلاعات ترافیکی را دریافت کند.	صبر کنید تا اطلاعات ترافیکی به صورت صحیح دریافت شود. (نمایش آیکون اطلاعات ترافیکی بر روی نقشه)
	فیلترها بسیار محدودکننده هستند.	تنظیمات را اصلاح کنید.
	در برخی کشورهای تنها مسیرهای اصلی (اتوبانها) برای اطلاعات ترافیکی فهرست شده‌اند.	این پدیده عادی است. سیستم وابسته به اطلاعات ترافیکی موجود است.
ارتفاع نمایش داده نمی‌شود.	در هنگام استارت، راه‌اندازی اولیه GPS ممکن است تا ۳ دقیقه طول بکشد تا اطلاعات ۴ ماهواره را به صورت صحیح دریافت کند.	صبر کنید تا سیستم به صورت کامل شروع به کار کند تا پوشش GPS حداقل ۴ ماهواره برقرار شود.
	بسته به محیط جغرافیایی (تونل و ...) یا شرایط جوی، شرایط دریافت سیگنال‌های GPS متغیر است.	این پدیده عادی است. سیستم به شرایط دریافت سیگنال GPS وابسته است.

سوال	پاسخ	راه حل
کیفیت دریافت ایستگاههای رادیویی که در حال گوش دادن آنها هستیم، به تدریج خراب شده یا ایستگاههای ذخیره شده کار نمی کنند. (بدون صدا، 87.5 Mhz نمایش داده می شود.	خودرو از فرستنده مورد استفاده ایستگاه بسیار دور است یا هیچ فرستنده‌ای در منطقه جغرافیایی که خودرو از آن عبور می کند وجود ندارد.	کارکرد RDS را از طریق منوی میانبر فعال کنید تا سیستم قادر به بازبینی این امر باشد که آیا فرستنده پر قدرت تری در منطقه جغرافیایی وجود دارد یا خیر.
محیط اطراف (تپه‌ها، ساختمانها، تونلها، پارکینگهای زیرزمینی و...) مانع دریافت امواج از جمله در وضعیت RDS می شوند.	این پدیده طبیعی است و به معنای وجود اشکال در سیستم صوتی تلقی نمی شود.	آنتن را توسط یکی از نمایندگی های مجاز منتخب ایکاپ مورد بازبینی قرار دهید.
ایستگاه دریافت نشده است یا نام آن در فهرست تغییر کرده است.	برخی ایستگاههای رادیویی اطلاعات دیگری به جای نام خود (نام آهنگ به عنوان مثال) ارسال می کنند. سیستم این اطلاعات را به عنوان نام ایستگاه تفسیر می کند.	دکمه List را در کنترل های روی فرمان، فشار داده و نگه دارید تا فهرست ایستگاههای دریافتی به روز رسانی شده یا کارکرد به روز رسانی سیستم Update List را فشار دهید.
نام ایستگاههای رادیویی تغییر می کند.		



سوال	پاسخ	راه حل
بازپخش کارت حافظه USB تنها پس از مدت زمان طولانی (حدود ۲ تا ۳ دقیقه) آغاز می‌شود.	برخی فایل‌های قرار گرفته در کارت حافظه ممکن است به میزان قابل توجهی دسترسی به قرائت کارت حافظه را کند کنند (حدود ۱۰ برابر زمان کانالوگ)	فایل‌های داخل کارت حافظه را پاک کرده و تعداد فولدرهای فرعی ساختار فایل را بر روی کارت حافظه محدود کنید.
هنگامی که با iPhone را به عنوان یک تلفن و به پورت USB همزمان متصل می‌کنیم، قادر به پخش فایل‌های موزیک نیستیم.	هنگامی که iPhone به صورت خودکار به عنوان یک تلفن متصل می‌شود، کارکرد streaming آهنگ را به صورت اجباری فعال می‌کند. کارکرد streaming آهنگ جای کارکرد USB را می‌گیرد ک دیگر قابل استفاده نیست، تراکی که با پخش Apple® پخش می‌شود برای مدتی بدون صدا است.	پورت USB را قطع کرده و وصل کنید (کارکرد USB نسبت به streaming آهنگ اولویت پیدا می‌کند).
CD به صورت خودکار ریجکت شده یا توسط دستگاه پخش، پخش نمی‌شود.	CD برعکس وارد شده است، قابل پخش نیست، حاوی داده‌های صوتی یا قالب صوتی نیست که در نتیجه دستگاه پخش قادر به پخش آن نیست.	بازبینی کنید که CD به صورت صحیح در دستگاه پخش وارد شود. وضعیت CD را بازبینی کنید: CD اگر به صورت نامطلوبی آسیب دیده باشد، قابل پخش نیست.
مدت زمان زیادی پس از وارد کردن CD یا اتصال یک کارت حافظه USB باید صبر شود.	CD در قالبی ضبط شده است که با دستگاه پخش سازگار نیست. CD توسط یک سیستم حفاظت anti-pirating محافظت شده است که توسط سیستم صوتی قابل تشخیص نیست.	در خصوص CDهای ضبط شده، محتوای CD را بازبینی کنید: به قسمت توصیه‌ها در بخش سیستم صوتی مراجعه کنید. دستگاه پخش CD سیستم صوتی DVD ها را پخش نمی‌کند. برخی CDهای ضبط شده توسط سیستم صوتی پخش نمی‌شوند زیرا کیفیت مناسبی ندارند.
	هنگامی که یک وسیله جدید وارد می‌شود، سیستم مقادیر خاصی از اطلاعات را (شاخه‌بندی‌ها، عناوین، هنرمندان و ...) قرائت می‌کند. این امر ممکن است چند ثانیه تا چند دقیقه طول بکشد.	این پدیده طبیعی است.

تجهیزات صوتی و تلماتیک\*

سوال	پاسخ	راه حل
صدای پخش CD ضعیف است.	CD استفاده شده خراش برداشته یا کیفیت نامطلوبی دارد.	CDهای باکیفیت وارد دستگاه کرده و آنها را در شرایط مناسبی نگهداری کنید
	تنظیمات تجهیزات صوتی (bass, treble, ambiances) مناسب نیستند.	بدون انتخاب <b>ambience</b> سطح <b>treble</b> یا <b>bass</b> را در مقدار صفر قرار دهید.
برخی کاراکترها در اطلاعات مدیا در حین پخش به صورت صحیح نمایش داده نمی‌شوند.	سیستم صوتی برخی انواع کاراکترها را نمایش نمی‌دهد.	از کاراکترهای استاندارد برای نامگذاری تراکها و فولدرها استفاده کنید.
پخش فایل‌های <b>streaming</b> آغاز نمی‌شود.	دستگاه‌های جانبی متصل شده پخش اتوماتیک را پشتیبانی نمی‌کنند	پخش را از دستگاه راه‌اندازی کنید.
اسامی تراکها و طول تراکها در هنگام <b>streaming</b> صوتی بر روی صفحه نمایش، نمایش داده نمی‌شوند.	پروفیل بلوتوث امکان انتقال این اطلاعات را ندارد.	

راه حل	پاسخ	سوال
تنظیمات توازن یا اکوالایزر را به گونه‌ای اصلاح کنید تا آمبینس موسیقایی مورد نظرتان را به دست آورید.	انتخاب تنظیمات اکوالایزر تنظیماتی بر توازن اعمال می‌کند. اصلاح یکی از تنظیمات بدون سایر تنظیمات امکان‌پذیر نیست.	در تغییر تنظیمات <b>treble</b> و <b>bass</b> ، تنظیمات اکوالایزر لغو می‌شوند.
		در هنگام تغییر اکوالایزر، تنظیم <b>treble</b> و <b>bass</b> به صفر بر می‌گردند.
تنظیمات توازن یا توزیع را به گونه‌ای اصلاح کنید تا آمبینس موسیقایی مورد نظرتان را به دست آورید.	انتخاب تنظیمات توزیع تنظیماتی بر توازن اعمال می‌کند. اصلاح یکی از تنظیمات بدون سایر تنظیمات امکان‌پذیر نیست.	در هنگام تغییر تنظیمات توازن، تنظیمات توزیع لغو می‌شوند.
		در هنگام تغییر تنظیمات توزیع، تنظیمات توازن لغو می‌شوند.



راه حل	پاسخ	سوال
<p>بازبینی کنید که تنظیمات صوتی (Loudness، آمبینس، Treble، Bass، حجم صدا) برای منبعی که به آن گوش می-دهید تنظیم شده باشد. توازن، Bass Treble را در وضعیت متوسط قرار دهید، آمبینس موسیقایی None را انتخاب کنید و وضعیت تصحیح Loudness را در حالت CD، فعال یا در حالت رادیو غیرفعال کنید.</p>	<p>برای دستیابی بهترین کیفیت صدا، تنظیمات صوتی Loudness، آمبینس، Bass، Treble، حجم صدا برای منابع مختلف صوتی به صورت مستقل قابل تنظیم است که این امر می تواند منجر به اختلاف در صدا در هنگام تعویض منابع می شود.</p>	<p>کیفیت صوت منابع مختلف صوتی با هم اختلاف دارند.</p>
<p>موتور خودرو را استارت کنید تا شارژ باتری را افزایش دهید.</p>	<p>هنگامی که موتور خاموش می شود، زمان عملکرد سیستم به وضعیت شارژ باتری بستگی دارد. خاموش کردن سیستم عادی است: سیستم وارد وضعیت صرفه جویی در انرژی شده و خاموش می شود تا از تخلیه باتری خودرو جلوگیری کند.</p>	<p>در هنگامی که موتور خاموش است، سیستم پس از چند دقیقه خاموش می شود.</p>

سوال	پاسخ	راه حل
نمی توانم بلوتوث تلفنم را وصل کنم.	کارکرد بلوتوث تلفن ممکن است خاموش باشد یا ممکن است تلفن قابل مشاهده نباشد.	بازبینی کنید که کارکرد بلوتوث تلفن روشن باشد. بازبینی کنید که در تنظیمات تلفن <b>Visible to all</b> باشد.
	بلوتوث تلفن با سیستم سازگار نیست.	می توانید سازگاری تلفن خود را در آدرس <a href="http://www.peugeot.co.uk">www.peugeot.co.uk</a> (بخش <b>services</b> ) بازبینی کنید.
حجم صدای تلفن متصل شده در وضعیت بلوتوث غیر قابل شنیدن است.	حجم صدا به سیستم و به تلفن بستگی دارد.	حجم صدای سیستم صوتی را در صورت نیاز تا حداکثر افزایش داده و در صورت نیاز حجم صدای تلفن را نیز افزایش دهید.
	سطح سر و صدای محیط بر کیفیت ارتباطات تلفنی تأثیر گذار است.	سطح سر و صدا محیط را کاهش دهید. (شیشه‌ها را ببندید، سرعت پروانه بوستر را کاهش دهید، سرعت خودرو را کم کنید و ...)
برخی مخاطبین در فهرست دو بار آمده‌اند.	گزینه‌های هماهنگ سازی مخاطبین، مخاطبین روی سیم کارت، مخاطبین روی تلفن یا هر دو را هماهنگ می‌کند. هنگامی که هر دو هماهنگ‌سازی انتخاب شده، برخی مخاطبین ممکن است دوبار وارد شوند.	<b>Display telephone</b> یا <b>Display SIM car contacts</b> را انتخاب کنید.
مخاطبین به ترتیب الفبا نمایش داده نشده‌اند.	برخی تلفن‌ها گزینه‌های نمایش دارند. بسته به تنظیمات انتخاب شده، ممکن است مخاطبین به ترتیب خاصی منتقل شوند.	تنظیمات نمایش را در دایرکتوری تلفن اصلاح کنید.
سیستم پیامهای متنی <b>SMS</b> را دریافت نمی‌کند.	وضعیت بلوتوث اجازه ارسال پیامهای متنی <b>SMS</b> به سیستم را نمی‌دهد.	

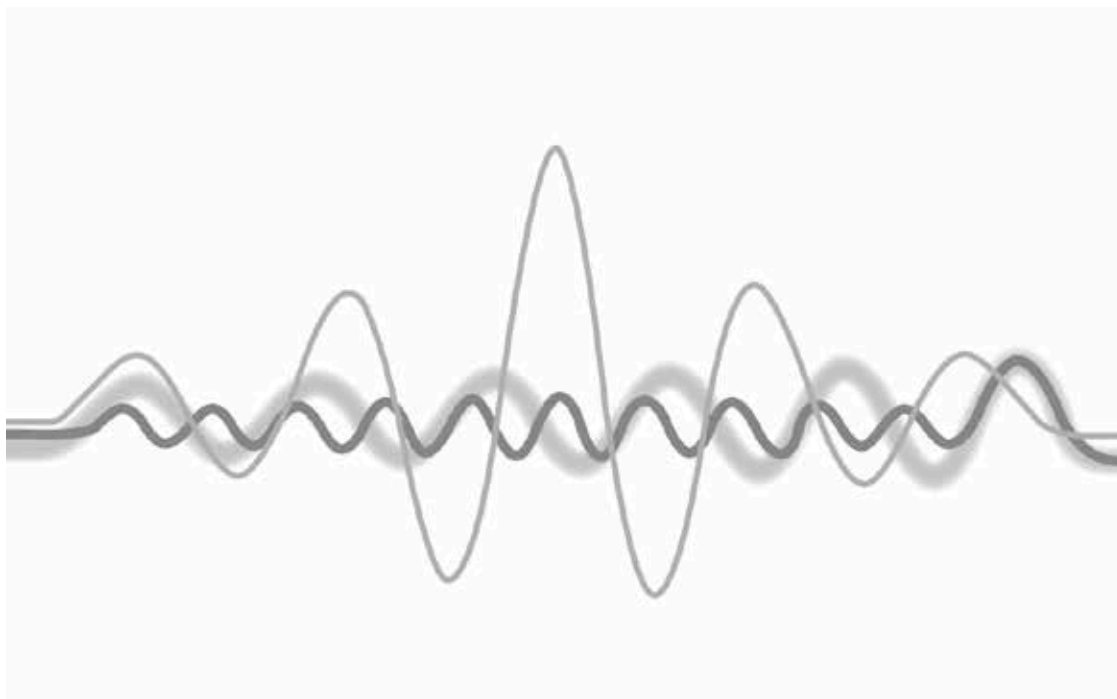

۳۵۹	فهرست
۳۶۰	مراحل اولیه
۳۶۱	کنترل‌های روی فرمان
۳۶۱	منوها
۳۶۴	سیستم صوتی
۳۶۸	مدیا
۳۶۹	تنظیمات صوتی
۳۷۰	نقشه منوهای صفحه نمایش
	سوالات متداول



#### هشدار

به عنوان یک اقدام ایمنی، راننده باید عملیاتی را که مستلزم توجه طولانی است، تنها در حالتی انجام دهد که خودرو متوقف باشد. پس از خاموش کردن موتور، سیستم صوتی پس از چند دقیقه خاموش خواهد شد، تا از تخلیه باتری جلوگیری کند.



#### اخطار

سیستم به گونه‌ای کدگذاری شده است که تنها بر روی خودرو شما کار می‌کند.

\* توضیحات این بخش بر اساس مدل متفاوت است

## تجهیزات صوتی و تلماتیک\*

بالا/پایین جستجوی دستی گام به گام  
فرکانسهای رادیویی.



انتخاب فولدر قبلی/بعدی MP3.

انتخاب فولدر/آزتر/هنرمند/لیست پخش  
قبلی/بعدی در دستگاه USB.

جابجایی در لیست.



بالا/پایین جستجوی خودکار فرکانسهای  
رادیویی.

انتخاب تراک قبلی/بعدی CD، USB.

جابجایی در لیست.

تنظیمات صوتی:



treble، bass، آمبینس صوتی،  
loudness، توزیع، توازن چپ/راست،  
fader جلو/عقب، حجم صوت اتوماتیک

یک مرحله خروج از عملیات جاری.



انتخاب ایستگاه رادیویی از پیش تنظیم شده.  
فشار طولانی: پیش تنظیم (ذخیره سازی)  
یک ایستگاه.



انتخاب باندهای موج AM/FM



### مراحل اولیه

انتخاب منبع:

رادیو، CD، AUX، USB.

SOURCE

نمایش فهرست ایستگاههای دریافتی،  
فولدرها یا تراکهای CD/MP3  
فشار دادن طولانی: مدیریت طبقه بندی  
فایلهای MP3/WMA / به روزرسانی  
فهرست ایستگاههای دریافتی.

LIST

دسترسی به منوی اصلی.

MENU

روشن/ خاموش کارکرد TA (اعلانهای  
ترافیکی)  
فشار دادن طولانی: دسترسی به نوع  
اطلاعات.

TA INFO

خاموش/ روشن.



حجم صدا.



تأیید یا نمایش منوی مربوطه.



انتخاب وضعیتهای مختلف صفحه نمایش:  
تمام صفحه: صوتی



در پنجره: صوتی - ساعت یا کامپیوتر  
مدیریت پیمایش  
فشار دادن طولانی: صفحه سیاه (تیره)

\* توضیحات این بخش بر اساس مدل متفاوت است



LIST

راديو: نمايش فهرست ايستگاهها.  
مديا: نمايش تمام تراکها  
فشار دادن و نگه داشتن به روزرسانی  
فهرست ايستگاههای دریافتی



چرخش:

راديو: جستجوی ايستگاه قبلی/بعدي.

مديا: تراک قبلی/بعدي

فشار: تأييد.

تعويض منبع صوتی



SRC



انتخاب نوع نمايش دائمی در صفحه نمايش،

بين حالتهاي پنجره و تمام صفحه.

فشار طولانی: صفحه سیاه (تیره)



کنترل های روی فرمان

فشار: منوی صفحه نمايش نشانگر ابزار را باز می کند.

چرخش: در بين منوی صفحه نمايش نشانگر ابزار حرکت می کند.

افزایش حجم صدا

صامت/بازگشت صدا

کاهش حجم صدا



فشار دادن ممتد LIST فهرست ایستگاهها را ایجاد یا به روزرسانی می کند؛ دریافت رادیویی برای یک لحظه قطع می شود.

LIST

سیستم صوتی  
انتخاب یک ایستگاه



هشدار

محیط خارجی (تپه ها، ساختمانها، تونلها، پارکینگها، زیرزمینها و ...) ممکن است حتی در وضعیت جستجوی ایستگاه RDS مانع دریافت امواج شود. این پدیده در انتشار امواج رادیویی کاملاً عادی است و به هیچ وجه به معنای اشکال در سیستم صوتی محسوب نمی شود.

SOURCE یا SRC را چند بار پشت

سرهم فشار داده و رادیو را انتخاب کنید.

SOURCE

BAND را فشار دهید تا یک باند را انتخاب

کنید.

BAND

LIST را فشار دهید تا فهرست ایستگاههای

دریافتی به ترتیب حروف الفبا نمایش داده شود.

LIST

ایستگاه رادیویی مورد نظر را انتخاب کرده و با فشار دادن OK تأیید کنید.



با فشار این دکمه به حرف قبلی یا بعدی (به عنوان مثال A, B, D, F, G, J, K, ...) می روید.

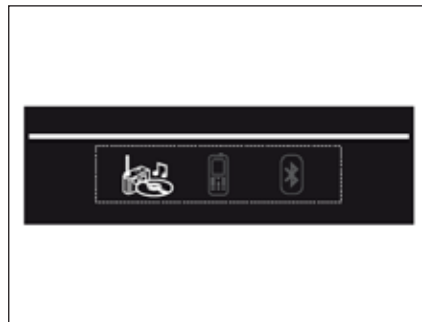

منوها

< صفحه نمایش C

Multimedia: پارامترهای مدیا، پارامترهای

رادیو



اخطار

برای مشاهده جزئیات جهانی منوهای موجود به بخش نقشه منوی صفحه نمایش مراجعه کنید.

RDS



اخطار

RDS در صورتی که نمایش داده شده باشد، این امکان را فراهم می‌کند که به گوش دادن یک ایستگاه رادیویی با تنظیم مجدد فرکانسهای جایگزین ادامه دهید.  
در هر حال، در برخی شرایط، پوشش یک ایستگاه RDS ممکن است در کل کشور تأمین نشده باشد، زیرا ایستگاههای رادیویی ۱۰۰ محدوده کشور را پوشش نمی‌دهند. این امر از دست رفتن گیرندگی ایستگاهها در حین سفر را توضیح می‌دهد.

هنگامی که رادیو بر روی صفحه نمایش، نمایش داده می‌شود، OK را فشار دهید تا منوی مربوطه نمایش داده شود.

OK

RDS را انتخاب کرده و تأیید کنید تا ذخیره شود. RDS بر روی صفحه نمایش ظاهر می‌شود.

OK

دریافت پیامهای TA



اخطار

کارکرد TA (اعلانهای ترافیکی) به پیامهای هشدار TA اولویت می‌دهد. برای عملکرد، این کارکرد نیازمند دریافت مناسب از ایستگاه رادیویی است که این نوع پیامها را مخابره می‌کند. هنگامی که گزارش ترافیک مخابره می‌شود، منبع صوتی کنونی (رادیو، USB، CD، ...) به صورت اتوماتیک متوقف می‌شود تا پیام TA را پخش کند. پخش عادی منبع صوتی پس از اتمام انتقال پیام از سر گرفته می‌شود.

TA INFO را فشار دهید تا دریافت پیامهای ترافیکی را فعال یا غیر فعال کنید.

TA INFO

دریافت پیامهای INFO



اخطار

کارکرد INFO به پیامهای هشدار TA اولویت می‌دهد. برای عملکرد، این کارکرد نیازمند دریافت مناسب از ایستگاه رادیویی است که این نوع پیامها را مخابره می‌کند. هنگامی که گزارش ترافیک مخابره می‌شود، منبع صوتی کنونی (رادیو، CD، USB، ...) به صورت اتوماتیک متوقف می‌شود تا پیام INFO را پخش کند. پخش عادی منبع صوتی پس از اتمام انتقال پیام از سر گرفته می‌شود.

TA INFO را فشار داده و نگهدارید تا فهرست دسته‌بندی‌ها نمایش داده شود.

TA INFO

دسته‌بندی‌ها را انتخاب کرده یا انتخاب آنها را لغو کنید تا دریافت پیامهای مربوطه فعال یا غیرفعال شود.



## نمایش RADIO TEXT



### اخطار

Radio text اطلاعات مخابره شده توسط ایستگاه رادیویی در ارتباط با برنامه یا آهنگ کنونی است.

### صفحه نمایش C

هنگامی که رادیو بر روی صفحه نمایش، نمایش داده می‌شود، OK را فشار دهید تا منوی مربوطه نمایش داده شود.

OK

Radio Text (TXT) display را انتخاب کرده و OK را فشار دهید تا ذخیره شود.



## CD صوتی پخش CD

فقط لوح فشرده دایروی با قطر ۱۲ سانتیمتر وارد وارد دستگاه کنید.

برخی سیستم‌های **anti-pirating**، بر روی دیسکهای اصل یا CDهای کپی شده که از رکورد شخصی استفاده می‌کنند ممکن است باعث ایجاد اشکالاتی شوند که بر کیفیت دستگاه پخش اصل تأثیری ندارند. بدون فشار دادن دکمه **EJECT**، CD را در دستگاه پخش قرار دهید، پخش CD به صورت اتوماتیک آغاز خواهد شد.

### SOURCE

برای پخش CD که قبلاً وارد دستگاه شده است، دکمه **SOURCE** یا **SRC** را چند بار پشت سرهم فشار داده و CD را انتخاب کنید.



یکی از این دکمه‌ها را فشار دهید تا یک تراک را بر روی CD انتخاب کنید.

### LIST

LIST را فشار دهید تا فهرست تمام تراکهای روی CD نمایش داده شود.



یکی از این دکمه‌ها را فشار داده و نگه دارید تا پخش با سرعت بالا عقب یا جلو برود.

## CD، USB

### اطلاعات و توصیه‌ها

سیستم صوتی تنها فایل‌های صوتی **mp3** یا **wma** و نرخ فشرده‌گی ثبات یا متغیر بین **32 kbps** و **۳۲۰ kbps** را پخش می‌کند.

توصیه می‌شود که نام فایلها را به ۲۰ کاراکتر محدود کرده و از حروف ویژه (مانند " " ؟ : \) استفاده نکنید تا از ایجاد اشکال در پخش و نمایش جلوگیری شود. لیست‌های پخش پذیرفته شده از نوع **m3u** و **pls** هستند.

تعداد فایل‌های به ۵۰۰۰ فایل در ۵۰۰ دایرکتوری، حداکثر تا ۸ لایه محدود شده است.



### هشدار

دستگاه پخش CD بر روی یک دیسک تکی تا ۲۵۵ فایل **Mp3** را می‌خواهند که در ۸ لایه دایرکتوری پخش شده است. در هر حال توصیه می‌شود که این لایه‌ها به ۲ لایه محدود شوند تا زمانی که برای دسترسی و پخش CD لازم است کمتر شود. در حین پخش، ساختار فولدرها در نظر گرفته نمی‌شود.



### هشدار

هارد دیسک یا دستگاه USB به غیر از دستگاههای پخش صوت را به پورت USB متصل نکنید. این کار ممکن است به موارد نصب شده آسیب بزند.

برای اینکه بتوانید یک فایل ضبط شده CDR یا CDRW را پخش کنید، هنگامی که آن را ضبط می‌کنید ترجیحاً استاندارد **ISO 9660 level 1, 2** یا **Joliet** را انتخاب کنید. اگر دیسک در قالب دیگری ضبط شده باشد ممکن است به صورت صحیح پخش نشود.

توصیه می‌شود که همین استاندارد ضبط همواره برای دیسکهای انفرادی با پایینترین سرعت ممکن (حداکثر **4x**) برای دستیابی به بهترین کیفیت صدا استفاده شود. در مورد خاص **CD multi-session**، استاندارد **Joliet** توصیه می‌شود.

تنها از کارتهای حافظه **USB** در قالب **FAT32** (جدول تخصیص فایل) استفاده کنید.

یک تراک یا یک فولدر را انتخاب کنید.

OK

در منو یک لایه بالاتر بروید.



از یک تراک عبور کنید.



برای پخش دیسک یا کارت حافظه‌ای که قبلاً وارد شده است، SOURCE یا SRC را چند بار پشت سرهم فشار دهید و CD یا USB را انتخاب کنید.

SOURCE

یکی از این دکمه‌ها را فشار دهید تا تراک قبلی یا بعدی انتخاب شود.



یکی از این دکمه‌ها را فشار دهید تا فولدر قبلی یا بعدی به ترتیب انتخاب شده، انتخاب شود.



یکی از این دکمه‌ها را فشار داده و نگه دارید تا دستگاه پخش سریع جلو و عقب برود.



LIST را فشار دهید تا منوی فولدرهای داخل مجموعه نمایش داده شود.

LIST

یک خط را در لیست انتخاب کنید.



## CD، USB پخش یک مجموعه



### هشدار

وارد کردن مجموعه MP3 در دستگاه پخش CD یا اتصال کارت حافظه به پورت USB را به صورت مستقیم از طریق یک سیم رابط انجام دهید.

سیستم لیستهای پخش‌ی ایجاد می‌کند (در حافظه موقت) که ایجاد آنها از چند ثانیه تا چند دقیقه وقت می‌گیرد.

لیستهای پخش هر بار که سوئیچ استارت خاموش می‌شود یا کارت حافظه USB قطع می‌شود، به‌روزرسانی می‌شوند.

پخش صوتی به صورت اتوماتیک پس از طی مدت زمانی که به ظرفیت کارت حافظه USB بستگی دارد، آغاز می‌شود.

در اولین بار اتصال، ترتیب فایلها براساس فولدر پیشنهاد می‌شود. پس از اتصال مجدد، ترتیبی که قبلاً انتخاب شده است، حفظ می‌شود.

اگر دستگاه پخش پرتابل توسط پورت USB تشخیص داده نشد، آن را از طریق سوکت جک لوازم جانبی متصل کنید.

دستگاه پخش Apple® باید به صورت منظم برای بهترین حالت اتصال به روزرسانی شود.

لیستهای پخش لیستهایی هستند که در دستگاه پخش Apple® تعریف شده‌اند.

دستگاه پخش Apple® باید نسل ۵ یا بالاتر باشد.

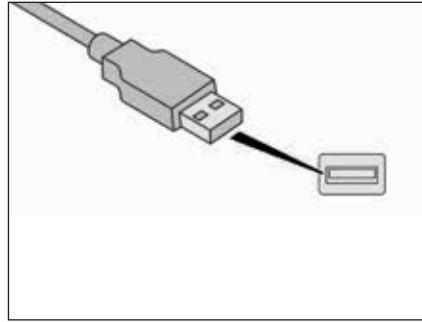

### دستگاههای پخش USB

فایلهای صوتی روی دستگاههای پخش پرتابل حافظه انبوه\* را می‌توان از طریق اسپیکرهای خودرو با اتصال آنها به پورت USB گوش داد. (کابل مربوطه در خودرو تعبیه نشده است.)



### اخطار

مدیریت دستگاه از طریق کنترل‌های سیستم صوتی انجام می‌شود.

### کارت حافظه USB - مرتب کردن فایل

LIST را فشار داده و نگه دارید یا MENU

LIST

را فشار دهید، Multimedia را انتخاب کنید، سپس Media Parameters و در نهایت Choice of track listing را انتخاب کنید تا انواع مختلف ترتیب‌دهی به فایلها نمایش داده شود.



پس از انتخاب ترتیب‌دهی مورد نظر (براساس فولدر، براساس هنرمند، براساس ژانر، براساس لیست پخش) بر روی OK فشار دهید. سپس OK را تأیید کنید تا اصلاحات ذخیره شوند.

OK

- براساس فولدر: تمام فولدرهای حاوی فایلهای تشخیص داده شده بر روی دستگاه جانبی، به ترتیب حروف الفبا بدون رعایت ساختار فولدرها

- براساس هنرمند: تمام اسامی هنرمندان تعریف شده در برچسبهای ID3، به ترتیب حروف الفبا.

- براساس ژانر: تمام ژانرهای تعریف شده در برچسبهای ID3.

- براساس لیست پخش: اگر لیستهای پخش ذخیره شده باشند.

\* دفترچه راهنمای دستگاه پخش را مطالعه نمایید.

### وضعیت پخش

OK را فشار دهید تا به منوی مربوطه دسترسی پیدا کنید یا MENU را فشار دهید.

MENU

Multimedia را انتخاب کرده و تأیید کنید.



OK



### هشدار

وضعیت‌های پخش موجود عبارتند از:

- عادی: تراک‌ها به ترتیب، بسته به طبقه‌بندی فایل‌های انتخاب شده، پخش می‌شوند.
- تصادفی: تراک‌های موجود در یک آلبوم یا فولدر به صورت تصادفی پخش می‌شوند.
- همه تصادفی: تمام تراک‌های ذخیره شده در مدیا به ترتیب تصادفی پخش می‌شوند.
- تکرار: تنها تراک‌هایی که در آلبوم یا فولدر کنونی است پخش می‌شوند.

دکمه SOURCE یا SRC را چند بار پشت سرهم فشار دهید و AUX را انتخاب کنید.

SOURCE

ابتدا حجم صدا را بر روی دستگاه پرتابل تنظیم کنید.

سپس حجم صدای سیستم صوتی را تنظیم کنید.



نمایش و مدیریت کنترل‌ها از طریق دستگاه پرتابل انجام می‌شود.

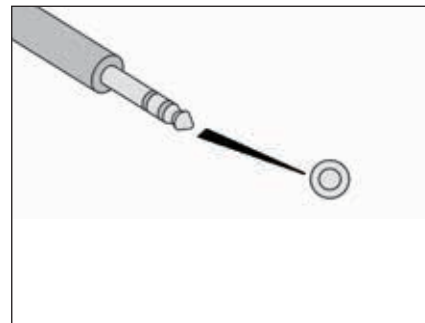

### سوکت لوازم جانبی (AUX)

سوکت جک لوازم جانبی، امکان اتصال یک دستگاه غیر حافظه انبوه پرتابل یا دستگاه پخش Apple® را در صورتی که توسط پورت USB تشخیص داده نشود، فراهم می‌کند.

دستگاه پرتابل را به سوکت جک لوازم جانبی، با استفاده از کابل مناسب (که در خودرو تعبیه نشده است) متصل کنید.



### هشدار

همزمان یک دستگاه را به پورت USB و به سوکت جک لوازم جانبی متصل نکنید.

\* توضیحات این بخش بر اساس مدل متفاوت است





### هشدار

توزیع صدا (یا فضایی‌سازی آن با استفاده از سیستم Arkamys®) یک فرآیند صوتی است که اجازه می‌دهد که کیفیت صدا به گونه‌ای تنظیم شود که با موقعیت شنوندگان موجود در خودرو متناسب شود.



### اخطار

سیستم صوتی آن‌بورد: چیدمان صدای Arkamys® توزیع صدا را در اتاقک خودرو بهینه می‌کند.



### اخطار

تنظیمات صوتی (Ambience, Bass, Treble) و Loudness) برای هر یک از منابع صدا متفاوت و مستقل هستند.



### تنظیمات صوتی صفحه نمایش C

را فشار دهید تا منوی تنظیمات صوتی نمایش داده شود.



تنظیمات موجود عبارتند از:

- آمبینس
- Bass
- Treble
- Loudness
- توزیع: سفارشی یا برای راننده،
- توازن چپ/راست.
- Fader (توازن جلو/عقب)
- حجم صدای خودکار

Other Settings ... را انتخاب کرده و تأیید

کنید تا تنظیمات بعدی در فهرست نمایش داده شوند.



### سوکت لوازم جانبی (AUX)

Media Parameters را انتخاب کرده و

تأیید کنید.



OK

Read mode را انتخاب کرده و تأیید

کنید.



OK

وضعیت پخش مورد نظر را انتخاب کرده و OK را تأیید کنید تا اصلاحات ذخیره شوند.



OK

شخصی سازی - پیکر بندی	صفحه نمایش C	کارکرد اصلی
	مولتی مدیا	Option A <b>1</b>
انتخاب زبان <b>1</b>	پارامترهای مدیا <b>1</b>	Option A1 <b>2</b>
نمایش پیکر بندی <b>1</b>	انتخاب وضعیت بازپخش <b>2</b>	Option A11 <b>3</b>
انتخاب واحدها <b>2</b>	عادی <b>3</b>	Option B <b>1</b>
تنظیم ساعت و تاریخ <b>2</b>	تصادفی <b>3</b>	
پارامترهای نمایش <b>2</b>	همه تصادفی <b>3</b>	
نور <b>2</b>	تکرار <b>3</b>	
	انتخاب فهرست تراکها <b>2</b>	
	براساس فولدر <b>3</b>	
	براساس هنرمند <b>3</b>	
	براساس ژانر <b>3</b>	
	پارامترهای رادیو <b>1</b>	
	براساس لیست پخش <b>3</b>	

\* توضیحات این بخش بر اساس مدل متفاوت است

سوالات متداول

جداول زیر حاوی پاسخهایی به متداولترین سوالات پرسیده شده است.

سوال	پاسخ	راه حل
کیفیت صوت منابع مختلف صوتی با هم اختلاف دارند.	برای دستیابی بهترین کیفیت صدا، تنظیمات صوتی (حجم صدا، Bass. Treble. ambience. Loudness) برای منابع مختلف صوتی به صورت مستقل قابل تنظیم است که این امر می تواند منجر به اختلاف در صدا در هنگام تعویض منابع می شود.	بازبینی کنید که تنظیمات صوتی حجم صدا، Bass. Treble. ambience. Loudness) برای منبعی که به آن گوش می-دهید تنظیم شده باشد. توصیه می شود که کارکردهای صوتی (Bass Treble. Fader جلو/عقب، توازن چپ-راست) را در وضعیت وسط قرار دهید، در قسمت آمبینس موزیک None را انتخاب کرده و تصحیح Loudness را در حالت CD در وضعیت Active و در حالت رادیو در وضعیت Inactive قرار دهید.
در هنگام تغییر تنظیمات treble و bass تنظیمات آمبینس لغو می شوند. در هنگام تغییر تنظیمات آمبینس، treble و bass صفر می شوند.	انتخاب تنظیمات آمبینس، تنظیماتی برای bass و Treble اعمال می کند. اصلاح یکی بدون تغییر دیگری امکان پذیر نیست.	تنظیمات treble و bass یا آمبینس را به گونه ای تغییر دهید که کیفیت صوت مورد نظر به دست آید.
در هنگام تغییر تنظیمات توازن، تنظیمات توزیع لغو می شود.	انتخاب تنظیمات توزیع، تنظیماتی برای توازن اعمال می کند. اصلاح یکی بدون تغییر دیگری امکان پذیر نیست.	تنظیمات توازن یا تنظیمات توزیع را به گونه ای تغییر دهید که کیفیت صوت مورد نظر به دست آید.

سوال	پاسخ	راه حل
کیفیت دریافت ایستگاههای رادیویی که در حال گوش دادن آنها هستیم، به تدریج خراب شده یا ایستگاههای ذخیره شده کار نمیکنند. (بدون صدا، 87.5 MHz نمایش داده می شود).	خودرو از فرستنده مورد استفاده ایستگاه بسیار دور است یا هیچ فرستنده‌ای در منطقه جغرافیایی که خودرو از آن عبور می کند وجود ندارد. محیط اطراف (تپه‌ها، ساختمانها، تونلها، پارکینگهای زیرزمینی و ...) مانع دریافت امواج از جمله در وضعیت RDS می شوند.	کارکرد RDS را از طریق منوی میانبر فعال کنید تا سیستم قادر به بازبینی این امر باشد که آیا فرستنده پر قدرت تری در منطقه جغرافیایی وجود دارد یا خیر.
	آنتن وجود نداشته یا آسیب دیده است. (به عنوان مثال زمانی که وارد کارواش یا وارد پارکینگ زیرزمینی می شوید).	این پدیده طبیعی است و به معنای وجود اشکال در سیستم صوتی تلقی نمی شود.
	طی این مدت زمان قطعی صدا، RDS به دنبال فرکانسی می گردد که اجازه دریافت بهتر امواج ایستگاه را بدهد.	آنتن را توسط یکی از نمایندگی های مجاز منتخب ایکاپ مورد بازبینی قرار دهید.
قطع صدای یک تا دو ثانیه ای در وضعیت رادیویی.	ایستگاه رادیویی اطلاعات ترافیکی را پخش نمی کند.	اگر این اتفاق به دفعات و همواره در یک مسیر رخ می دهد، کارکرد RDS را غیرفعال کنید.
اعلامهای ترافیکی (TA) نمایش داده می شود. اطلاعات ترافیکی دریافت نمی کنم		فرکانس را به ایستگاه رادیویی تنظیم کنید که اطلاعات ترافیکی پخش کند
ایستگاههای ذخیره شده پیدا نمی شوند. (بدون صدا، 87.5 MHz نمایش داده می شود، ...)	باند موج نادرستی انتخاب شده است.	دکمه BAND را فشار دهید تا به باند موجی برگردید که ایستگاهها در آن ذخیره شده اند.

سوال	پاسخ	راه حل
CD به صورت خودکار ریجکت شده یا توسط دستگاه پخش، پخش نمی‌شود.	CD برعکس وارد شده است، قابل پخش نیست، حاوی داده‌های صوتی یا قالب صوتی نیست که در نتیجه دستگاه پخش قادر به پخش آن نیست یا در قالبی ضبط شده است که با دستگاه پخش سازگار نیست. CD توسط یک سیستم حفاظت anti-pirating محافظت شده است که توسط سیستم صوتی قابل تشخیص نیست.	بازبینی کنید که CD به صورت صحیح در دستگاه پخش وارد شود. وضعیت CD را بازبینی کنید: CD اگر به صورت نامطلوبی آسیب دیده باشد، قابل پخش نیست. در خصوص CDهای ضبط شده، محتوای CD را بازبینی کنید: به قسمت توصیه‌ها در بخش سیستم صوتی مراجعه کنید. دستگاه پخش CD سیستم صوتی DVD ها را پخش نمی‌کند. به دلیل سطح کیفیت آنها، برخی CDهای قابل رایت توسط سیستم صوتی پخش نمی‌شوند.
صدای پخش CD ضعیف است.	CD استفاده شده خراش برداشته یا کیفیت نامطلوبی دارد.	CDهای با کیفیت وارد دستگاه کرده و آنها را در شرایط مناسبی نگهداری کنید
	تنظیمات صوتی (bass, treble, ambiances) مناسب نیستند.	بدون انتخاب ambience سطح bass یا treble را در مقدار صفر قرار دهید.
پیام USB peripheral error یا Peripheral not recognized در صفحه نمایش ظاهر می‌شود.	کارت حافظه USB تشخیص داده نمی‌شود. کارت حافظه ممکن است خراب باشد.	کارت حافظه را مجدداً فرمت کنید. (FAT 32)
دستگاه پخش Apple® هنگامی اتصال به پورت USB تشخیص داده نمی‌شود.	دستگاه پخش Apple® از نسلی است که با USB سازگار نیست.	دستگاه پخش Apple® را با استفاده از کابل مناسب (که در خودرو تعبیه نشده است) به سوکت جک AUX متصل کنید.

سوال	پاسخ	راه حل
<p>هارد دیسک یا دستگاه هنگامی که به پورت USB متصل می شود تشخیص داده نمی شود.</p>	<p>برخی هارد دیسکها و دستگاهها نیاز به منبع برقی دارند که از منبع سیستم صوتی بیشتر است.</p>	<p>دستگاه را به سوکت ۲۳۰ ولت، سوکت ۱۲ ولت یا منبع برق خارجی وصل کنید. هشدار: مطمئن شوید که دستگاه ولتاژی بیشتر از ۵ ولت انتقال نمی دهد. (خطر از بین رفتن دستگاه)</p>
<p>در حالت پخش Random all تمام تراکها پخش نمی شوند.</p>	<p>در حالت پخش Random all، سیستم تنها تا ۹۹۹ تراک را می تواند پخش کند.</p>	
<p>هنگامی که موتور خاموش است، سیستم صوتی پس از چند دقیقه استفاده خاموش می شود.</p>	<p>هنگامی که موتور خاموش است، زمان عملکرد سیستم صوتی به شارژ باتری بستگی دارد. خاموش شدن طبیعی است: سیستم صوتی وارد وضعیت صرفه جویی در انرژی می شود تا مانع تخلیه باتری خودرو شود.</p>	<p>موتور خودرو را استفارت کنید تا شارژ باتری افزایش یابد.</p>
<p>پیام the audio system is overheated بر روی صفحه نمایش ظاهر می شود.</p>	<p>به منظور حفاظت از دستگاه، در صورتی که دمای محیط بسیار گرم شود، سیستم صوتی وارد وضعیت حفاظت اتوماتیک حرارتی می شود که منجر به کاهش حجم صدا یا توقف پخش CD می شود.</p>	<p>سیستم صوتی را برای چند دقیقه خاموش کنید تا خنک شود.</p>

۲۹۳	برچسب‌ها، شماره شناسایی	۷۹	آزیر		الف
۱۴۱	برف پاک‌کن، عقب	۱۱۲	آفتابگیر	۱۴۸	ASR
۱۴۰، ۲۴	برف پاک‌کن‌ها	۲۱۲، ۹۲، ۹۱	آینه‌ها، بغل	۳۶۴، ۳۱۴	CD
۱۴۲	برف پاک‌کن‌ها، حسگر اتوماتیک باران	۱۱۲	آینه، آرایشی	۱۷۱، ۱۶۷	ISOFIX
۷۴	بستن درب صندوق	۹۳	آینه، عقب	۳۶۲، ۳۱۱	RDS
۳۴۵، ۳۴۴	بلوتوث (تلفن)			۲۴۰، ۴۲	UREA
۵۴	به‌روزرسانی تاریخ		ب	۳۱۴، ۱۱۹	USB (ارتباط با پژو)
۵۴	به‌روزرسانی ساعت	۲۷۲، ۲۷۹، ۲۳۸	باتری	۱۱	ابزارها و کنترلرها
۳۲۹	به‌روزرسانی مناطق پرخطر	۲۷۴	باتری، شارژ	۲۵۴، ۲۴۸	ابزارها و کنترلرها
۱۴۷	بوق	۷۸، ۷۲، ۶۳	باتری، کنترل از راه دور	۲۹۱	ابعاد
		۲۵۳	باد کردن تایرها و لوازم جانبی (با استفاده از کیت)	۳۴۶، ۳۴۵	اتصال، بلوتوث
	پ	۲۷۶	باز کردن باتری	۲۴۷	اتمام سوخت (دیزل)
۲۱۹	پایین بودن سطح سوخت	۱۱۷، ۱۱۵	باز کردن پرده سانروف	۲۳۸	احیاء فیلتر ذرات
۳۶۴، ۳۶۵	پخش MP3 و CD	۷۴، ۶۶، ۶۰	باز کردن درب موتور	۲۷۳	استارت به کمک یک خودرو دیگر
۳۱۶	پخش streaming صوتی (بلوتوث)	۶۴، ۵۸	باز کردن درب‌ها	۱۸۲، ۱۷۸	استارت زدن موتور
۲۳۹	پدها، ترمز	۱۱۱	باز کردن زیرپایی	۲۳۸	اشیاء فیلتر ذرات (موتور دیزل)
۲۴۱	پر کردن مخزن افزودنی AdBlue®	۷۳، ۶۴، ۵۸	باز کردن قفل	۱۵	اشیای بلند، حمل
۲۲۰، ۲۱۸	پر کردن مخزن سوخت	۶۶، ۶۰	باز کردن قفل صندوق	۳۶۲، ۳۳۰	اطلاعات ترافیکی (TA)
۲۴۷	پرایم کردن سیستم سوخت	۲۵۷	باز کردن یک چرخ	۳۲۹	اطلاعات ترافیکی (TMC)
۱۱۵	پرده، سانروف	۲۵۳	بازبینی فشار تایرها (با استفاده از کیت)	۳۲۹	اطلاعات ترافیکی (TMC)
۱۱۷	پرده، سانروف پانوراما	۲۳۵	بازبینی سطح روغن موتور	۲۴۰، ۳۹، ۳۱	افزودنی AdBlue®
۸۶، ۸۹	پشت سری‌ها، جلو	۲۳۵	بازبینی سطوح مواد	۲۳۷، ۲۳۸	افزودنیها، دیزل
۱۲۰	پشت سری‌ها، عقب	۲۳۹	بازبینی‌ها	۱۹۳	اهرم دنده، دنده اتوماتیک
۲۹۳	پلاک، شناسایی	۷۲، ۶۳	بازگرداندن تنظیمات اولیه کنترل از راه دور	۱۹۱	اهرم دنده، دنده دستی
۲۴۸	پنچری	۱۰۷	بخارزدایی/بخ‌زدایی، جلو، عقب	۲۸۵، ۲۸۸	اوزان
۳۶۶	پورت، USB	۱۰۲، ۹۹، ۹۷، ۹۴	بخاری	۳۶۱، ۳۱۰	ایستگاه، رادیو
۳۵	پیکربندی، خودرو	۱۰۸	بخاری، قابلیت برنامه‌ریزی (Webasto)	۱۵۸، ۱۷۳، ۱۵۵، ۱۵۳	ایمنی، کودکان

۲۶۷	چراغ ترمز سوم	۹۴-۹۷	تهویه	ت	
۲۶۴، ۲۶۵	چراغ دنده عقب	۱۰۲، ۹۹، ۹۷	تهویه مطبوع	۵۴، ۵۵	تاریخ (تنظیمات)
۲۷	چراغ هشدار سرویس	۱۰۲	تهویه مطبوع، چهاربخشی	۲۹۳	تایرها
۲۷	چراغ هشدار، سرویس	۹۷	تهویه مطبوع، دستی	۲۳۹، ۲۸۷	ترمز دستی
۱۳۸	چراغ‌ها، پارک	۹۹	تهویه مطبوع، دوبخشی	۱۸۵	ترمز دستی، برقی
۱۳۸	چراغ‌ها، خوشامدگو	۲۲۴	تویی یک کشی باز شو	۲۲۳	تریلر
۱۱۳، ۱۱۴	چراغ‌ها، داخلی	۱۲۶	توری، با ظرفیت بار بالا	۲۵۶	تشخیص کم بادی تایرها
۱۳۶	چراغ‌ها، گردش	۱۴۸	توزیع برقی نیروی ترمز (EBFD)	۷۲، ۶۳	تعویض باتری کنترل از راه دور
۲۶۵، ۲۶۱، ۲۶۴	چراغ‌های LED - دیودهای نورانی	۱۷۶، ۱۷۷	توصیه های حین رانندگی	۲۲۹	تعویض تیغه برف پاک کن
۲۶۴، ۲۶۵	چراغ‌های ترمز			۲۵۴	تعویض چرخ
۱۳۴، ۱۳۱	چراغ‌های جلو، روشنایی اتوماتیک		ث	۲۶۱	تعویض حباب
۲۶۱، ۲۶۳، ۱۳۳	چراغ‌های جلو، نور بالا	۳۶	ثبت کننده مسافت سفر	۲۳۸	تعویض فیلتر اتاقک خودرو
۲۶۷	چراغ‌های شماره پلاک	۳۶	ثبت کننده مسافت کل	۲۳۸	تعویض فیلتر روغن
۲۶۳	چراغ‌های کناری تکرار شونده			۲۳۸	تعویض فیلتر هوا
۱۱۳	چراغ‌های مطالعه نقشه		ج	۲۶۸	تعویض فیوز
۱۳۶، ۱۳۲	چراغ‌های مه شکن، جلو	۱۱۰	جا دستی	۲۶۸	تعویض فیوزها
۱۳۲	چراغ‌های مه شکن، عقب	۱۱۸	جا دستی، جلو	۷۰	تعیین موقعیت خودرو
۲۱	چراغ‌های نمایشگر	۱۲۲	جا دستی، عقب	۳۴۱	تلفن
۲۹	چراغ‌های هشدار ترمز	۱۲۲	جای چوب اسکی	۲۹۶، ۱۴۷	تماسهای اضطراری
۲۴۶، ۱۴۷	چراغ‌های هشدار خطر	۱۲۲	جای فنجان	۱۵۲	تنظیم ارتفاع کمر بند ایمنی
۲۴۶، ۱۴۷	چراغ‌های هشدار اضطراری	۲۶۹	جعبه فیوز، داشبورد	۹۰	تنظیم ارتفاع و موقعیت فرمان
۲۱	چراغ‌های هشدار و نمایشگر	۲۷۱	جعبه فیوز، محفظه موتور	۸۹، ۸۶	تنظیم پشت سری‌ها
۲۳	چراغ‌های هشدار، پیش گرم کن موتور دیزل	۱۲۰	جمع کردن صندلی‌های عقب	۱۳۹	تنظیم چراغ‌های جلو
۲۹	چراغ‌های هشدار، سیستم ترمز	۹۱	جمع کردن/باز کردن آینه‌های بغل	۱۳۹	تنظیم چراغ‌های جلو
۳۲ SCR	چراغ‌های هشدار، سیستم کنترل انتشار مواد			۸۶، ۸۷	تنظیم صندلی‌ها
۲۵۴، ۲۵۶	چرخ، یدکی		چ	۳۹	تنظیم نور چراغ‌ها
۱۳۳	چشمک‌زن سه تایی (چراغ‌های راهنما)	۱۳۷	چراغ بدرقه	۳۵، ۳۳۱	تنظیمات، سیستم



۲۳۷، ۱۴۲	سطح، مایع چراغ شو	۲۱۵	دوربین دنده عقب	ح	حبابها (تعویض)
۲۳۷، ۱۴۲	سطح، مایع شیشه شو	۲۳۹	دیسک ترمز، پدها	۲۶۱	حسگرهای پارک، جلو
۲۳۷، ۳۷	سطح، مایع مبرد موتور			۲۱۱	حسگرهای پارک، عقب
۲۳۲	سفید شدن صفحه نمایش (محافظ برفی)		ذ	۲۱۰	حفاظ، فضای بار
۱۱۵، ۱۱۷	سقف، دریچه	۲۰۹	ذخیره‌سازی سرعت در حافظه	۱۲۵	حفاظت از کودکان
۲۲۰	سوخت	۸۸	ذخیره‌سازی وضعیت‌های رانندگی	۱۵۸، ۱۵۵	حلقه های نگهداری بار
۳۶۷، ۳۱۴، ۱۱۹	سوکت Aux			۱۲۳، ۱۲۴	
۱۲۲، ۱۱۹	سوکت، لوازم جانبی ۱۲ ولت		ر		
۳۶۷، ۳۶۸	سوکت‌ها، صوتی	۳۶۱، ۳۱۰	رادیو		خ
۲۹۶	سیستم ارتباط با مرکز امداد پژو	۳۱۲(DAB)	رادیو، دیجیتال (سیستم پخش صوتی دیجیتال)	۱۸۳	خاموش کردن چراغ‌های اضطراری
۱۴۸	سیستم ABS	۱۵	رانندگی سازگار با محیط زیست	۱۸۲، ۱۷۸	خاموش کردن موتور
۱۴۸	سیستم EBA	۱۵	رانندگی سازگار با محیط زیست (توصیه ها)		
۲۹۶	سیستم ارتباط با مرکز امداد اضطراری پژو	۱۳۵	روشنایی قابل تنظیم		د
۲۹۶	سیستم ارتباط با مرکز بسته‌های پیشنهادی پژو	۲۳۵	روغن، موتور	۲۸۴	داده‌های فنی
۳۴۰	سیستم ارتباط با مرکز نرم‌افزار پژو	۴۱	ریست کردن نمایشگر سرویس	۱۱۲	داشبورد
۷۷، ۷۴	سیستم پایش صندوق			۷۷، ۷۴، ۶۶، ۶۴	درب صندوق
۲۱۲	سیستم پایش نقطه کور		ز	۷۷، ۷۵	درب صندوق، موتوری
۱۵۳	سیستم پیش کشش کمربندهای ایمنی	۲۲۱	زنجیر چرخ	۲۱۸	درپوش، پرکن سوخت
۲۱۹	سیستم جلوگیری از سوخت نامناسب	۱۱۱	زیرپایی	۲۱۸	درپوش، مخزن سوخت
۳۵۸	سیستم صوتی			۲۹۶، ۱۴۷	درخواست امداد
۲۴۰	سیستم کاهش گزینشی کاتالیزوری (SCR)		س	۹۴	دریچه‌های هوا
۲۹۸	سیستم صوتی JBL	۲۳۲-۲۳۷	سطح مواد و بازیابی‌ها	۱۸۴، ۷۸، ۷۰	دزدگیر
		۲۴۰	سطح، افزودنی Adblue®	۳۶۶، ۳۱۶	دستگاه پخش، Adblue®
	ص	۲۳۷، ۲۳۸	سطح، افزودنی دیزل	۳۶۵، ۳۶۴	دستگاه پخش، MP3 و CD
۲۹۹، ۵۵	صفحه لمسی	۲۳۶	سطح، روغن ترمز	۱۴۰	دسته کنترل، برف پاک‌کن‌ها
۲۰۷، ۲۰۵، ۲۰۱	صفحه نمایش هدآپ	۲۳۶	سطح، روغن فرمان	۱۳۰	دسته کنترل، چراغ‌ها
۲۲۲	صفحه نمایش، آب و هوای سرد	۲۳۵، ۳۸	سطح، روغن موتور	۳۷	دم، مایع مبرد

فهرست کلمات به ترتیب الفبا

۲۴۸	کیت، پنچرگیری موقت	۲۳۸	فیلتر، روغن	۳۶۹، ۳۶۱	صفحه نمایش، چند کاره (سیستم صوتی)
۳۴۵، ۳۴۶	کیت، هندزفری	۲۳۸	فیلتر، هوا	۱۵۸	صندلی کودک، موارد عمومی
۱۵۴، ۳۴	کیسه‌های هوا	۲۶۸	فیوزها	۱۶۵، ۱۶۴	صندلی کودک، موارد کاربردی
۱۵۷، ۱۵۴	کیسه‌های هوا، جلو			۸۸، ۸۶	صندلی‌ها، جلو
۱۵۷، ۱۵۶	کیسه‌های هوا، دیواره		ق	۱۲۰	صندلی‌ها، عقب
۱۵۷، ۱۵۶	کیسه‌های هوا، کناری	۷۳، ۶۷، ۵۹	قفل کردن	۸۹	صندلی‌ها، گرمکن
		۷۱	قفل کردن، دستی (پشتیبان)		
	ل	۱۷۳	قفل کودک		ظ
۱۴۶	لوازم جانبی	۷۳، ۶۴، ۵۸	قفل مرکزی	۲۱۸	ظرفیت، مخزن سوخت
	م		ک		ع
۱۸۴، ۷۸	متوقف کننده، برقی	۳۶۷، ۳۱۴	کابل، صوتی	۱۸۳، ۷۱، ۶۳	عدم تشخیص کلید
۲۰۹، ۲۰۵	محدودکننده سرعت	۸۸	کارکرد خوشامدگو	۲۴۶	علامت مثلث هشدار خطر
۴۲، ۴۳	محدوده، Adblue®	۹۰	کارکرد ماساژ	۲۹۳	علائم، شناسایی
۲۳۲-۲۳۴	محفظه موتور	۴۶، ۴۴	کامپیوتر مدیریت پیمایش	۱۵	عملیات نگهداری، منظم
۱۲۴	محفظه های نگهداری	۲۸۰	کاهش بار برق		غ
۲۳۷	مخزن، شیشه شواچراغ شو	۲۹۳	کد رنگ خودرو		غیرفعال سازی ASR
۲۴۰	مزخن، افزودنی Adblue®	۲۵۶، ۲۰۳	کم بادی (تشخیص)	۱۵۰	غیرفعال سازی کیسه هوای سرنشین
۳۱۸	مسیریابی	۱۵۱، ۱۵۳	کمربندهای ایمنی	۱۵۵	
۲۳۵	مصرف روغن	۲۰۰	کمکی استارت در سربالایی		ف
۱۵	مصرف سوخت	۱۴۸	کمکی ترمز، شرایط اضطراری		فاصله با زمین
۱۶۷	ملحقات نصب، Isofix	۱۴۸، ۲۵	کنترل پایداری (DSC)	۲۹۲	فرکانس (رادیو)
۱۱۰	ملحقات، جلو	۱۴۸، ۲۵	کنترل پایداری حرکتی (DSC)	۳۱۰	فرمان، تنظیم
۱۲۴	ملحقات، صندوق	۶۲	کنترل، درب (پشتیبان)	۹۰	فشار تایر
۱۲۲	ملحقات، عقب	۸۹	کنترل، گرمکن‌های صندلی	۲۹۳	فیلتر، ذرات
۳۲۹	مناطق پر خطر (به روز رسانی)	۳۶۰	کنترل‌های روی فرمان، سیستم صوتی	۲۳۷، ۲۳۸	فیلتر (اتاقک خودرو)
۳۶۱، ۳۶۹	منو، سیستم صوتی	۱۱۸	کنسول مرکزی	۲۳۸	

۲۸۰	وضعیت کاهش بار	۲۴۰، ۱۹۱، ۱۹۲	موتور BlueHDi
۸۸	وضعیت‌های رانندگی (ذخیره سازی)	۲۸۴، ۲۸۵، ۲۳۲	موتور، بنزینی
		۲۸۶، ۲۸۸	موتور، دیزل
	ی	۲۳۵، ۳۸	میل مدرج
۱۳۲	یادآوری، چراغ	۲۳۰	میله‌های باربند سقف
۲۸۲	یدک کشی یک خودرو دیگر	۲۲۳، ۱۷۷	میله یدک کشی
		۲۲۴	میله یدک کشی با تویی یدک کشی باز شو
			ن
		۲۰	نشانگر ابزار
		۲۵۹	نصب چرخ‌ها
		۱۹۲	نمایشگر تعویض دنده
		۴۰	نمایشگر سرویس
		۲۱۸، ۲۰	نمایشگر سطح مخزن سوخت
		۳۷	نمایشگر، دمای مایع مبرد
		۳۸	نمایشگر، سطح روغن موتور
		۱۳۳	نمایشگرها، جهت
		۱۳۸، ۱۳۳	نمایشگرهای چشمک‌زن
		۱۲۳	نوارهای مهاربندی بار
			ه
		۷۲، ۶۳	هماهنگ کردن کنترل از راه ور
			و
		۳۶۷، ۳۱۴، ۱۱۹	ورودی، لوازم جانبی
		۶۹، ۵۹	وضعیت Deadlock
		۲۸۰	وضعیت صرفه جویی در انرژی

شرکت خودروسازی پژو با اعمال شرایط مقررات اروپا (اثنین نامه ۵۳/۲۰۰۰) در ارتباط با پایان عمر خودروها، اعلام می‌کند که به اهداف تعیین شده در این مقررات دست یافته است و مواد بازیافتی در تولید محصولات که این شرکت به فروش می‌رساند استفاده می‌شوند.

کپی برداری و ترجمه تمام یا بخشی از این مدرک بدون مجوز کتبی شرکت خودروسازی پژو ممنوع است.



### هشدار

برچسب‌هایی در نقاط مختلف خودرو تعبیه شده است. این برچسب‌ها حاوی هشدارهای ایمنی و همچنین اطلاعات شناسایی خودرو هستند. این برچسب‌ها را نکنید: این برچسب‌ها بخش لاینفکی از خودرو شما را تشکیل می‌دهند.



### اخطار

#### توصیه‌های مربوط به تهویه و تهویه مطبوع

- بدین منظور که این سیستمها کاملاً عملیاتی باشند، رهنمودهای عملیات و نگهداری زیر را رعایت کنید:
- به منظور دستیابی به توزیع هوای یکنواخت، دقت کنید که شبکه‌های مکش هوای خارجی واقع در زیر شیشه جلو، نازلها و دریچه‌ها و خروجیهای هوا و همچنین خروجی واقع در صندوق عقب مسدود نباشند.
  - روی سنسور نور خورشید را که بر روی داشبورد واقع شده است مانعی قرار ندهید؛ این سنسور برای تنظیم خودکار سیستم تهویه مطبوع استفاده می‌شود.
  - یکبار یا دوبار در ماه سیستم تهویه مطبوع را برای ۵ تا ۱۰ دقیقه به کار بیندازید تا شرایط کاری مناسب آن حفظ شود.
  - مطمئن شوید که فیلتر اتاقک خودرو در شرایط خوبی قرار دارد و اجزای فیلتر به صورت منظم تعویض شوند.
  - استفاده از فیلتر ترکیبی اتاقک خودرو توصیه می‌شود. به دلیل وجود فیلتر فعال مخصوص ثانویه آن، در پاک بودن هوایی که توسط سرنشینان استنشاق می‌شود و تمیزی اتاقک خودرو (کاهش علائم حساسیت، رواج نامطبوع و لایه‌های چرب) می‌تواند سهیم باشد.
  - به منظور تضمین عملکرد صحیح سیستم تهویه مطبوع همچنین توصیه می‌شود که به صورت منظم آن را طبق توصیه‌های مدارک وارانته و عملیات نگهداری مورد بازبینی قرار دهید.
  - اگر سیستم هوای خنک تولید نمی‌کند، از آن استفاده نکرده و با یکی از نمایندگی‌های مجاز منتخب ایکاپ تماس بگیرید.
  - در هنگام یدک‌کشی یا در حداکثر ظرفیت خودرو در شیبهای تند و در دماهای بالای محیط، خاموش کردن سیستم تهویه مطبوع باعث صرفه‌جویی در قدرت موتور شده و ظرفیت یدک‌کشی را بهبود می‌بخشد.

اگر دمای داخلی پس از اینکه خودرو برای مدت زمان زیادی زیر نور مستقیم خورشید قرار گرفت، بسیار بالا رفت، ابتدای اتاقک خودرو را برای چند دقیقه تهویه کنید. کنترل جریان هوای در سطح کافی قرار دهید تا تا سریعاً هوای داخل اتاقک خودرو تعویض شود.



### اخطار

میعان ایجاد شده توسط سیستم تهویه مطبوع باعث تخلیه آب به زیر خودرو در زمان ساکن بودن آن می‌شود که کاملاً امری عادی است.

سیستم حاوی گاز گلخانه‌ای R134A است.



بسته به مدل خودرو و کشور محل فروش، سیستم تهویه مطبوع حاوی گازهای گلخانه‌ای R134A است. ظرفیت گاز: ۰/۵۲۵ کیلوگرم (±۰/۰۲۵ کیلوگرم)، شاخص GWP: 1430t (معادل ۰,۷۵۱t CO<sub>2</sub>)



### سازگاری سوختها

سوختهای مورد استفاده برای موتورهای بنزینی موتورهای بنزینی با سوختهای آلی سازگار هستند که با استانداردهای کنونی و آتی اروپایی مطابقت دارند و از پمپ بنزینهای قابل تهیه هستند.

بنزینهایی که استاندارد EN228 را برآورده می کنند، در ترکیب با سوختهای آلی که استاندارد EN15376 را برآورده می کنند.



### اخطار

تنها افزودنی سوخت دیزل مجاز، افزودنیهای هستند که استاندارد B175000 را برآورده می کنند.

### سوخت دیزل در دماهای پایین

در دماهای زیر  $0^{\circ}\text{C}$  ( $+32^{\circ}\text{F}$ )، تشکیل پارافین در سوختهای دیزل تابستانی می تواند منجر به عملکرد نامناسب سیستم سوخت رسانی شود. به منظور اجتناب از این امر، استفاده از سوختهای دیزل زمستانی توصیه می شود و همواره مخزن را بیش از ۵۰٪ ظرفیت آن پر از سوخت نگه دارید.

اگر علیرغم رعایت این موارد در هنگام استارت زدن در دماهای زیر  $5^{\circ}\text{F}$  ( $+15^{\circ}\text{C}$ ) - با مشکل مواجه شدید، فقط خودرو را در یک گاراژ یا تعمیرگاه گرم برای مدتی نگه دارید.



### اخطار

سفر به خارج از کشور برخی سوختها ممکن است به موتور خودرو شما آسیب بزنند. در برخی کشورها، استفاده از یک سوخت خاص (با نرخ اکتان خاص، نام خاص و ...) ممکن است برای عملکرد صحیح موتور لازم باشد. برای کسب اطلاعات بیشتر با مرکز فروش تماس بگیرید.

**B10** سوختهای دیزل که استاندارد EN16734 را برآورده می کنند در ترکیب با سوختهای آلی که استاندارد EN14214 را برآورده می کنند. (احتمالاً حاوی تا ۱۰٪ اسید چرب متیل استر)

**XTL** سوختهای دیزل پارافینیک که استاندارد EN15940 را برآورده می کنند در ترکیب با سوختهای آلی که استاندارد EN14214 را برآورده می کنند. (احتمالاً حاوی تا ۷٪ اسید چرب متیل استر)

**B20** استفاده از سوختهای B20 یا B30 که استاندارد EN16709 را برآورده می کنند، در موتور دیزل امکان پذیر است. در هر حال این استفاده حتی به صورت موردی مستلزم رعایت اکید شرایط ویژه سرویس مورد اشاره در بخش شرایط دشوار است.

برای کسب اطلاعات بیشتر به یکی از نمایندگی های مجاز منتخب ایکاپ مراجعه کنید.



### هشدار

استفاده از سایر انواع سوخت (آلی) (گیاهی یا روغن های حیوانی، خالص یا رقیق شده، سوخت خانگی و ...) اکیدا ممنوع است. (خطر آسیب دیدن موتور و سیستم سوخت.



### اخطار

تنها افزودنیهای بنزین مجاز برای استفاده افزودنیهای هستند که استاندارد B715001 را رعایت می کنند.

**سوختهای مورد استفاده برای موتورهای دیزل** موتورهای دیزل با سوختهای آلی سازگار هستند که با استانداردهای کنونی و آتی اروپایی مطابقت داشته و از پمپهای سوخت قابل تهیه هستند.

سوختهای دیزل که استاندارد EN590 را برآورده می کنند در ترکیب با سوختهای آلی که استاندارد EN14214 را برآورده می کنند. (احتمالاً حاوی تا ۷٪ اسید چرب متیل استر)



این برچسب شامل اطلاعات زیر می‌شوند:

- فشار باد تایرها بدون بار و با بار،
- اندازه تایرها،
- فشار باد چرخ یدکی،
- کد رنگ خودرو

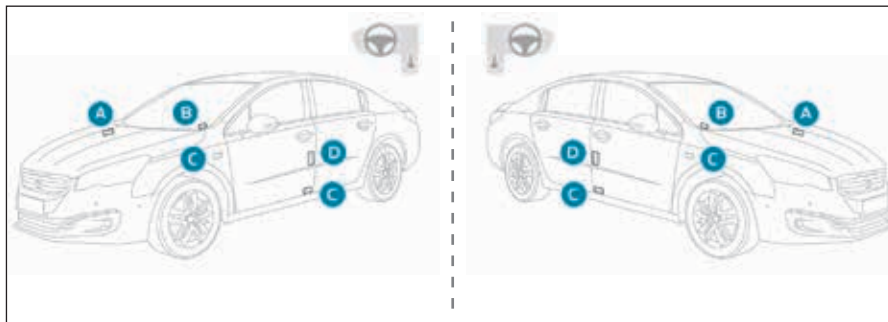

**C. برچسب سازنده**  
VIN بر روی یک برچسب قابل برداشت بر روی دهانه درب سمت راننده درج شده است.

**A. شماره شناسه خودرو (VIN) زیر درب موتور.**  
این شماره بر روی بدنه نزدیک محل نصب کمک‌فنر قرار گرفته است.

**B. شماره شناسه خودرو (VIN) بر روی چارچوب عرضی تحتانی شیشه جلو**  
این شماره با یک برچسب نصب شده است که از شیشه جلو قابل مشاهده است.

**D. برچسب تایر / رنگ**

این برچسب بر روی ستون وسطی در سمت راننده نصب شده است.



### اخطار

فشارهای تایر باید، حداقل یکبار در ماه، هنگامی که تایر سرد است، بازمی‌بینی شوند.

پایین بودن فشار تایر مصرف سوخت را افزایش می‌دهد.



### هشدار

در صورتی که واحد کنترل کیسه هوا ضربه‌ای را تشخیص دهد، گذشته از باز شدن کیسه‌های هوا، یک تماس اضطراری به صورت خودکار برقرار خواهد شد.



### اخطار

از طریق وب سایت اینترنتی پژو که در صورتی که در کشورتان قابل دسترس باشد.

\* منوط به شرایط عمومی خدمات قابل ارائه در مراکز فروش و محدودیت‌های فنی و تکنولوژیک.  
\*\* بسته به پوشش جغرافیایی سیستم ارتباط با امداد اضطراری پژو، سیستم ارتباط با امداد پژو و زبان رسمی انتخاب شده توسط مالک خودرو. فهرست کشورهای تحت پوشش و خدمات قابل ارائه توسط مراکز فروش از طریق سیستم ارتباط با پژو قابل مطالعه است.

### ارتباط با امداد اضطراری پژو\*

در شرایط اضطراری، این دکمه برای بیش از ۲ ثانیه نگه دارید. چشمک‌زدن چراغ LED سبز و یک پیام صوتی به معنای آن است که با مرکز تماس ارتباط با امداد اضطراری پژو تماس گرفته شده است. فشار دادن مجدد فوری این دکمه درخواست را لغو می‌کند.



چراغ LED سبز خاموش خواهد شد. فشار دادن این دکمه برای بیش از ۸ ثانیه در هر زمان درخواست را لغو می‌کند. LED سبز (بدون چشمک‌زدن) در هنگام برقراری ارتباط روشن می‌ماند. این چراغ در پایان تماس خاموش خواهد شد.

سیستم ارتباط با امداد اضطراری ایکاپ و بلافاصله محل خودرو شما را مشخص می‌کند، با شما با زبان خودتان ارتباط برقرار می‌کند\*\*، و در صورت نیاز خدمات اضطراری دولتی مربوطه\*\* را اعزام می‌کند. در کشورهایی که این خدمات موجود نباشند، یا در صورتی که خدمات تعیین موقعیت برای مدت کوتاهی وجود نداشته باشد، تماس به صورت مستقیم با خدمات اضطراری (۱۱۲) بدون اعلام موقعیت خودرو برقرار می‌شود.

### شرایط اضطراری یا درخواست امداد اضطراری\*

نوع ۱





عملکرد سیستم\*



هنگامی سوئیچ استارت روشن است، چراغ LED سبز برای ۳ ثانیه روشن می‌شود که به معنای آن است که سیستم به صورت صحیح کار می‌کند. اگر LED نارنجی چشمک بزند و خاموش شود: به معنای آن است سیستم اشکال دارد.



چراغ LED نارنجی به صورت ممتد روشن می‌شود: باتری پشتیبانی باید تعویض شود. در هر صورت تماس اضطراری و امداد اضطراری ممکن است کار نکنند. در اسرع وقت با یکی از تعمیرگاه‌های مجاز تماس بگیرید.

ارتباط با مرکز امداد پژو\*



این دکمه را برای بیش از ۲ ثانیه فشار دهید تا در صورت خرابی خودرو درخواست کمک کنید. یک پیام صوتی برقراری تماس را تأیید می‌کند.\*\*

فشار دادن مجدد فوری این دکمه درخواست را لغو می‌کند. لغو درخواست از طریق یک پیام صوتی تأیید می‌شود.

موقعیت جغرافیایی\*



می‌توانید با فشار دادن همزمان دکمه ارتباط با مرکز امداد اضطراری و دکمه ارتباط با مرکز امداد و به دنبال آن فشار دادن دکمه ارتباط با مرکز امداد جهت تأیید، سیستم موقعیت جغرافیایی را غیرفعال کنید. برای فعال‌سازی مجدد سیستم موقعیت جغرافیایی، همزمان دکمه ارتباط با مرکز امداد اضطراری و دکمه ارتباط با مرکز امداد را مجدداً فشار داده و به دنبال آن دکمه ارتباط با مرکز امداد را جهت تأیید فشار دهید.



اخطار

به دلایل فنی و مخصوصاً به منظور بهبود کیفیت خدمات ارتباط با سرویس‌های پژو برای مشتریان، سازنده حق اجرای عملیات به‌روزرسانی را بر روی سیستم تلماتیک تعبیه شده در خودرو را برای خود محفوظ می‌دارد.



اخطار

اگر خودرو خود را خارج از شبکه فروش پژو خریداری کرده‌اید، از شما دعوت می‌شود تا از یکی از مراکز فروش بخواهید که پیکربندی این خدمات را در خودرو شما بازبینی کرده و در صورت تمایل، اصلاح کند تا مطابق با خواسته شما باشد. در کشورهای چندزبانه، پیکربندی به زبان رسمی موثر انتخاب شما قابل انجام است.

\*\* بسته به پوشش جغرافیایی سیستم ارتباط با امداد اضطراری پژو، سیستم ارتباط با امداد پژو و زبان رسمی انتخاب شده توسط مالک خودرو، فهرست کشورهای تحت پوشش و خدمات قابل ارائه توسط مراکز فروش از طریق سیستم ارتباط نمایندگی‌های پژو قابل مطالعه است.

\* توضیحات این بخش بر اساس مدل متفاوت است



اخطار

اشکال در سیستم مانع حرکت خودرو نمی‌شود.



### هشدار

در صورتی که واحد کنترل کیسه هوا ضربه‌ای را تشخیص دهد، گذشته از باز شدن کیسه‌های هوا، یک تماس اضطراری به صورت خودکار برقرار خواهد شد.



### اخطار

از طریق وب سایت اینترنتی پژو که در صورتی که در کشورتان قابل دسترس باشد.

\* منوط به شرایط عمومی خدمات قابل ارائه در مراکز فروش و محدودیتهای فنی و تکنولوژیک.  
\*\* بسته به پوشش جغرافیایی سیستم ارتباط با امداد اضطراری پژو، سیستم ارتباط با امداد پژو و زبان رسمی انتخاب شده توسط مالک خودرو، فهرست کشورهای تحت پوشش و خدمات قابل ارائه توسط مراکز فروش قابل مطالعه است.

### ارتباط با امداد اضطراری



در شرایط اضطراری، این دکمه برای بیش از ۲ ثانیه نگه دارید. چشمک‌زدن چراغ LED سبز و یک پیام صوتی به معنای آن است که با مرکز تماس ارتباط با امداد اضطراری پژو تماس گرفته شده است. فشار دادن مجدد فوری این دکمه درخواست را لغو می‌کند.

چراغ LED سبز خاموش خواهد شد. فشار دادن این دکمه برای بیش از ۸ ثانیه در هر زمان درخواست را لغو می‌کند.

LED سبز (بدون چشمک‌زدن) در هنگام برقراری ارتباط روشن می‌ماند. این چراغ در پایان تماس خاموش خواهد شد.

سیستم ارتباط با امداد اضطراری پژو بلافاصله محل خودرو شما را مشخص می‌کند، با شما با زبان خودتان ارتباط برقرار می‌کند\*\*، و در صورت نیاز خدمات اضطراری دولتی مربوطه\*\* را اعزام می‌کند. در کشورهایی که این خدمات موجود نباشند، یا در صورتی که خدمات تعیین موقعیت برای مدت کوتاهی وجود نداشته باشد، تماس به صورت مستقیم با خدمات اضطراری (۱۱۲) بدون اعلام موقعیت خودرو برقرار می‌شود.

### شرایط اضطراری یا درخواست امداد اضطراری

نوع ۲



### عملکرد سیستم



هنگامی سوئیچ استارت روشن است، چراغ LED سبز برای ۳ ثانیه روشن می‌شود که به معنای آن است که سیستم به صورت صحیح کار می‌کند. برای تمام کشورها به استثنای روسیه، بلاروس و قزاقستان



چراغ نمایشگر قرمز چشمک زده و سپس خاموش می‌شود: سیستم اشکال دارد. برای کشور روسیه، بلاروس و قزاقستان



چراغ نمایشگر قرمز به صورت ممتد روشن است: سیستم اشکال دارد. در هر دو صورت تماس اضطراری و امداد اضطراری ممکن است کار نکنند. در اسرع وقت با یکی از تعمیرگاههای مجاز تماس بگیرید.

### ارتباط با مرکز امداد



این دکمه را برای بیش از ۲ ثانیه فشار دهید تا در صورت خرابی خودرو درخواست کمک کنید. یک پیام صوتی برقراری تماس را تأیید می‌کند.\*\*

فشار دادن مجدد فوری این دکمه درخواست را لغو می‌کند. لغو درخواست از طریق یک پیام صوتی تأیید می‌شود.

### موقعیت جغرافیایی



می‌توانید با فشار دادن همزمان دکمه ارتباط با مرکز امداد اضطراری و دکمه ارتباط با مرکز امداد و به دنبال آن فشار دادن دکمه ارتباط با مرکز امداد جهت تأیید، سیستم موقعیت جغرافیایی را غیرفعال کنید. برای فعال‌سازی مجدد سیستم موقعیت جغرافیایی، همزمان دکمه ارتباط با مرکز امداد اضطراری و دکمه ارتباط با مرکز امداد را مجدداً فشار داده و به دنبال آن دکمه ارتباط با مرکز امداد را جهت تأیید فشار دهید.



### اخطار

اگر خودرو خود را خارج از شبکه فروش پژو خریداری کرده‌اید، از شما دعوت می‌شود تا از یکی از مراکز فروش بخواهید که پیکربندی این خدمات را در خودرو شما بازبینی کرده و در صورت تمایل، اصلاح کند تا مطابق با خواسته شما باشد. در کشورهای چندزبانه، پیکربندی به زبان رسمی موثر انتخاب شما قابل انجام است.



### اخطار

در صورتی که از سیستم ارتباط با مرکز بسته‌های پیشنهادی پژو همراه با بسته امداد اضطراری یا امداد بهره‌مند شده‌اید، همچنین خدمات بیشتری در فضای شخصی از طریق وبسایت اینترنتی پژو که از طریق آدرس [www.ikco.ir](http://www.ikco.ir) در کشورتان قابل دسترسی است، برای شما وجود دارد.

\*\* بسته به پوشش جغرافیایی سیستم ارتباط با امداد اضطراری پژو، سیستم ارتباط با امداد پژو و زبان رسمی انتخاب شده توسط مالک خودرو. فهرست کشورهای تحت پوشش و خدمات قابل ارائه توسط مراکز فروش قابل مطالعه است.

\* توضیحات این بخش بر اساس مدل متفاوت است



### اخطار

اشکال در سیستم مانع حرکت خودرو نمی‌شود.





© June / 2018 IKAP All rights reserved.

۹۰۰۷۰۵۱۰۹۸۰۳۴  
E-0008:5F0V0100P0-01

شرکت مشترک ایران خودرو اتومبیل پژو (ایکاپ)

تهران، کیلومتر ۱۴ جاده مخصوص تهران کرج

بلوار ایران خودرو، درب شماره ۱

کد پستی ۱۳۸۹۹۱۳۶۵۷

تلفن: ۴۸۹۰۱ (۰۲۱)

نمابر: ۴۸۲۱۳۵۱۱ (۰۲۱)

مرکز تماس: +۹۶۴۴۰ (مدیریت ارتباط با مشتریان گروه صنعتی ایران خودرو)

پست الکترونیکی: [info@ikco-peugeot.ir](mailto:info@ikco-peugeot.ir)

بازارگاه اینترنتی: [www.ikco-peugeot.ir](http://www.ikco-peugeot.ir)



[www.ikco-peugeot.ir](http://www.ikco-peugeot.ir)