

هایما

S7-1.8L TURBO PLUS



راهنمای محصول و گارانتی

دارنده محترم

این کتابچه برای آگاهی شما از

- امکانات خودرو و نحوه استفاده بهینه از آن

- ضوابط استفاده از خدمات گارانتی

- شرایط بهره‌مندی از خدمات امداد خودرو

تهیه شده و حاوی نکات مهم ایمنی، عملکردی و نگهداری است.

لطفاً این کتابچه را همواره در خودرو به همراه داشته و در حفظ و نگهداری آن کوشا باشید.



رهنبره ویژه گوشی های هوشمند
برای دریافت نرم افزار ایران خودرو

نرم افزار تلفن همراه گروه صنعتی ایران خودرو IKCO mobile application

- معرفی تمامی محصولات گروه صنعتی ایران خودرو
- نمایش موقعیت جغرافیایی نمایندگی ها بر روی نقشه
- قابلیت مکان یابی خودرو و...

برای خواندن لینک بارکد، احتیاج به نرم افزار بارکدخوان بر روی گوشی هوشمند خود دارید.
آن را باز کرده و دوربین موبایل را کمی به بارکد نزدیک کنید. پس از چند ثانیه برنامه به طور خودکار بارکد را خوانده
و لینک نهفته در آن را به شما نمایش می دهد.

بِسْمِ اللَّهِ الرَّحْمَنِ الرَّحِيمِ

خریدار گرامی

ضمن تشکر از شما برای خرید محصول شرکت ایران خودرو، تبریک ما را به جهت این انتخاب پذیرا باشید. امیدواریم خودروی جدید بتواند در لحظات شاد زندگی شما سهمی داشته باشد. شرکت ایران خودرو در تلاش است تا همزمان با ارتقاء کیفیت محصولات خود، با ارائه خدمات بهتر رضایت شما را جلب نماید و اعتقاد داریم که این رضایتمندی، کلید طلایی در موفقیت ما خواهد بود.

در این راستا کتابچه راهنمای محصول و گارانتی تهیه شده است تا در استفاده صحیح از امکانات وسیله نقلیه و نحوه رانندگی با آن و نیز شرایط بهره‌مندی شما از خدمات گارانتی و امدادی به شما کمک نماید. لذا بهتر است همواره آن را در محفظه داشبورد خودرو نگهداری کنید. برای استفاده آسانتر، این کتابچه به دو قسمت کلی "راهنمای محصول" و "راهنمای گارانتی" تقسیم شده است. در راهنمای محصول به مشخصات و امکانات محصول، نکات ایمنی و عملکردی برای رانندگی و نگهداری از خودرو، اطلاعات فنی و ... در قالب فصل‌های قبل از رانندگی، رانندگی، نگهداری خودرو، فوریت‌های فنی، اطلاعات فنی اشاره شده است.

در راهنمای گارانتی شرایط استفاده از خدمات گارانتی خودرو و نیز نحوه بهره‌مندی از خدمات امداد خودرو ایران در فصل‌های کلیات، توصیه‌های فنی، قانون و آیین‌نامه حمایت از مصرف‌کنندگان و خدمات امدادی و طلایی امداد خودرو ایران تشریح گردیده است. توجه داشته باشید که در صورت فروش خودرو قبل از اتمام دوره گارانتی، این کتابچه را به منظور اطلاع خریدار از مشخصات خودرو، حقوق خود و شرایط گارانتی به ایشان تسلیم نمایید. بدیهی است عدم اطلاع خریدار از اطلاعات مندرج در این کتابچه، حقی را برای ایشان ایجاد نخواهد کرد.

نکته مهم:

- در این کتابچه به امکانات و مشخصات همه مدل‌های این خودرو اشاره شده و ممکن است بخشی از اطلاعات مندرج در مورد خودروی شما صادق نباشد. مواردی که اختصاص به برخی از مدل‌ها دارد، با علامت ستاره (*) و توضیح "در صورت نصب در خودروی شما" مشخص گردیده است.

عبارات خاص:



اخطار

عدم توجه به دستورات ویژه که در کادرهای اخطار همراه با این علامت درج شده، ممکن است باعث آسیب جدی و به خطر افتادن سلامت راننده و یا سرنشینان خودرو شود.



هشدار

عدم توجه به دستوراتی که در کادرهای هشدار دهنده همراه با این علامت درج شده است احتمال تصادف یا آسیب به خودرو را به دنبال خواهد داشت.

۱ خودروی شما در یک نگاه

۲ قبل از رانندگی

۳ رانندگی

۴ نگهداری خودرو

۵ فوریت‌های فنی

۶ اطلاعات فنی

راهنمای نگهداری و خدمات گارانتی

فهرست الفبایی

۵۴.....	کلیدهای کنترل روی غربلیک فرمان	۷.....	هشدارها
۵۵.....	سیستم کنترل سرعت هوشمند	۱۰.....	مشخصات سوخت
۵۸.....	سیستم تهویه		
۶۸.....	شیشه بالا برهای برقی		۱- سیستم ایمنی خودرو
۶۹.....	آینه جانبی برقی	۱۲.....	درها
۷۰.....	مجموعه کلید مرکزی	۱۵.....*	کلید هوشمند*
۷۱.....	در موتور	۱۷.....	سیستم ایموبیلايزر ECU
۷۲.....	تجهیزات داخلی و خارجی خودرو	۱۸.....	صندلی‌ها
۸۱.....	سیستم کمکی پارک خودرو	۲۳.....	کمربندهای ایمنی
۸۲.....	شیشه گرم کن	۲۷.....	صندلی ایمنی کودک
۸۳.....	لاستیک زاپاس، زنجیر چرخ	۳۲.....	کیسه‌های هوا
۸۴.....	درپوش باک بنزین		
۸۵.....	قلاب بکسل بند جلو / عقب		۲- عملکردها و تنظیمات
		۴۰.....	نمای داخلی خودرو
		۴۲.....	انواع تجهیزات
		۴۳.....	صفحه نمایش جلو داشبورد
		۵۰.....	دسته راهنما
		۵۲.....	برف پاک کن و شیشه‌شوی
	۳- رانندگی و عملکرد		
۸۸.....	آماده‌سازی		
۸۹.....	سوئیچ استارت		
۹۰.....	استارت موتور		
۹۱.....	عملکرد سیستم انتقال قدرت (AT)		

* در صورت نصب در خودروی شما





















..... ۱۳۲	تعویض چرخ ۹۵	عملکرد سیستم ترمز
..... ۱۳۴	بروز تصادف حین رانندگی ۹۷	سیستم ترمز ضد قفل (ABS)
..... ۱۳۵	بکسل خودرو توسط یدک کش ۹۸	سیستم پایداری الکترونیکی (ESP) *
..... ۱۳۷	شرایط نصب آپشن، سیستم ضد سرقت و ریموت کنترل ۱۰۰	عملکرد سیستم ترمز دستی
	۶- اطلاعات فنی ۱۰۱	چراغ هشدار سیستم ترمز
..... ۱۴۰	تعریف کد خودرو و موتور ۱۰۳	سیستم فرمان
..... ۱۴۱	مشخصات وزنی و حرکتی		
..... ۱۴۲	اطلاعات توان خودرو، مصرف سوخت و عملکرد ترمز		
..... ۱۴۳	اطلاعات موتور		
..... ۱۴۴	اطلاعات مقادیر مایعات		
..... ۱۴۵	اطلاعات استارت، دینام، باتری و زوایای چرخ		
..... ۱۴۶	لامپ‌های خودرو		
..... ۱۴۷	مشخصات لاستیک و فشار باد		
..... ۱۴۹	موقعیت‌های مختلف نشستن بمنظور نگهداری ایمن کودکان		
..... ۱۵۰	موقعیت‌های مختلف ایزوفیکس بمنظور نگهداری ایمن کودکان		
..... ۱۵۱	محل درج کد موتور		
..... ۱۵۲	محل درج VIN و پلاک مشخصات		
..... ۱۵۳	سیستم START- STOP		
			۴- نگهداری
	 ۱۰۶	بازدید دوره‌ای
	 ۱۰۷	حفظ و نگهداری خودرو در فصل سرد
	 ۱۰۹	بازدید سطوح مایعات
	 ۱۱۱	گرید روغن گیربکس اتوماتیک ATF
	 ۱۱۲	بازدید و تعویض قطعات
	 ۱۱۷	نظافت و نگهداری خودرو
			۵- عیوب و رفع عیوب
	 ۱۲۴	بروز عیب در جاده
	 ۱۲۵	عیوب موتوری
	 ۱۲۷	مفهوم نشانگرهای هشدار
	 ۱۲۸	جعبه فیوزها













سیستم تصاویر پانوراما ۱۵۶

سیستم Keyless ۱۶۰

راهنمای نگهداری و خدمات گارانتی ۱۶۷

نشانگرهای زیر در خودروی شما به نمایش در می‌آید:

							علامت تصویری
نشانگر سیستم تنظیم ارتفاع چراغ‌های جلو	نشانگر چراغ‌های مه‌شکن عقب	نشانگر چراغ‌های مه‌شکن جلو	نشانگر چراغ‌های کوچک جلو	نشانگر چراغ‌های نور پایین	نشانگر چراغ‌های نور بالا	نشانگر چراغ اصلی	تعریف
							علامت تصویری
نشانگر گرمکن و بخارزدای شیشه عقب	نشانگر گرمکن و بخارزدای شیشه جلو	نشانگر شیشه‌شوی عقب	نشانگر برف پاک‌کن عقب	نشانگر برف پاک‌کن و شیشه‌شوی جلو	نشانگر چراغ خطر	نشانگر چراغ‌های راهنما	تعریف
							علامت تصویری
نشانگر اخطار باز بودن در موتور	نشانگر بوق	نشانگر اخطار دمای مایع خنک‌کننده موتور	نشانگر اخطار شارژ باتری	نشانگر اخطار کم بودن میزان سوخت	نشانگر اخطار اشکال در سیستم ترمز (غیر از سیستم ترمز ضد قفل (ABS)	نشانگر سیستم تهویه هوا	تعریف

							علامت تصویری
نشانگر گردش هوای داخلی	نشانگر اخطار باز بودن درها	نشانگر اخطار بروز اختلال در سیستم موتور	نشانگر اخطار سیستم ترمز ضد قفل	نشانگر اخطار فشار روغن موتور	نشانگر اخطار بستن کمربند ایمنی راننده	نشانگر اخطار باز بودن در صندوق عقب	تعریف
							علامت تصویری
نشانگر تنظیمات موقعیت صندلی	نشانگر شیشه بالا بر	نشانگر تنظیم توزیع جریان هوا از سمت کف خودرو و گرمکن شیشه جلو	نشانگر تنظیم توزیع جریان هوا از سمت کف خودرو	نشانگر تنظیم توزیع جریان هوا از سمت داشبورد و کف خودرو	نشانگر تنظیم توزیع جریان هوا از سمت داشبورد	نشانگر تنظیم ورود هوای خارجی	تعریف
	M	D	N	R	P		علامت تصویری
نمایشگر وضعیت ترمز (ترمز دستی)	نمایشگر وضعیت دستی AMT سیستم انتقال قدرت	نمایشگر وضعیت دنده حرکت (رانندگی) سیستم انتقال قدرت اتوماتیک	نمایشگر وضعیت خلاص (دنده خلاص) سیستم انتقال قدرت اتوماتیک	نمایشگر وضعیت معکوس (دنده عقب) سیستم انتقال قدرت اتوماتیک	نمایشگر وضعیت پارک (توقف) سیستم انتقال قدرت اتوماتیک	نشانگر فندک	تعریف

نشانگرها

							علامت تصویری
نشانگر خطر کم بودن فشار باد لاستیک‌ها	نشانگر خطر سیستم کنترل الکترونیکی پایداری خودرو و ضد لغزش ESP	نشانگر خطر سیستم کنترل الکترونیکی پایداری خودرو و ضد لغزش ESP OFF	نشانگر نقاط تکیه‌گاه پایینی صندلی کودک	نشانگر خطر کیسه هوای جانبی	نشانگر خطر غیرفعال بودن کیسه هوای سرنشین جلو	نشانگر خطر کیسه‌های هوا	تعریف
							علامت تصویری
نشانگر خطر سیستم ایمو بیلابزر	نشانگر کنترل سرعت هوشمند	نشانگر حالت اقتصادی سوخت خودرو	نشانگر خطر سرویس	نشانگر خطر سیستم انتقال قدرت	نشانگر خطر گرمکن صندلی	نشانگر خطر اشکال در سیستم اگزوز موتور	تعریف
							علامت تصویری
نشانگر موقعیت نقطه تکیه‌گاه کمربند ایمنی بالایی صندلی کودک	نشانگر خطر اشکال در عملکرد کنترل سرعت هوشمند	نشانگر خطر عملکرد مناسب کنترل سرعت هوشمند	نشانگر خطر سیستم نمایش نقطه کور	نشانگر خطر سیستم کمکی پارک کردن	نشانگر نشانگر بسته بودن درها	نشانگر خطر سیگنال چراغ‌های خودرو	تعریف
	EPS						علامت تصویری
نشانگر بستن / باز کردن شیشه بالابر سرنشین	نشانگر خطر اشکال در عملکرد سیستم EPS	نشانگر عدم شناسایی موقعیت کلید توسط PEPS	نشانگر خطر اشکال در عملکرد PEPS	نشانگر خطر بستن کمربند ایمنی سرنشین جلو	نشانگر فن	نشانگر خطر اشکال در سیستم ضد آلاینده‌گی	تعریف



فقط بنزین‌های سوپر (RON 92) یا بنزین‌های بدون سرب با کیفیت بالاتر برای این خودرو قابل قبول بوده و بنزین سرب‌دار غیر قابل قبول است.



سیستم ایمنی خودرو

۲۳ کمربندهای ایمنی	۱۲ درها
۲۷ صندلی ایمنی کودک	۱۵ کلید هوشمند*
۳۲ کیسه‌های هوا	۱۷ سیستم ایموبیلایزر (ECU)
		۱۸ صندلی‌ها

* در صورت نصب در خودروی شما

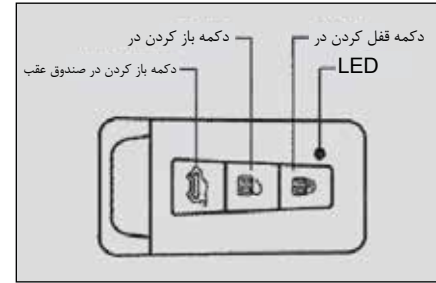
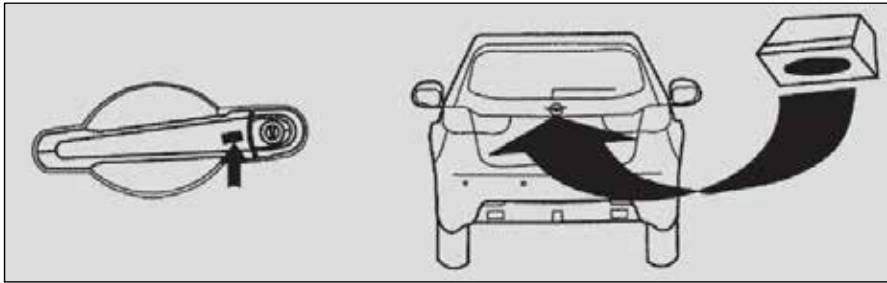

قفل / باز کردن هوشمند*
 فاصله مؤثر عملکرد کلید هوشمند در حدود ۱ متر از دستگیره در می‌باشد.
باز کردن: در حالی که کلید را همراه دارید می‌توانید دکمه مورد نظر روی دستگیره در را فشار دهید تا قفل تمام درها باز شود.
قفل کردن: در حالی که کلید را همراه دارید کلید را در حالت OFF قرار داده سپس تمام درها را ببندید. پس از فشردن دکمه مورد نظر روی دستگیره در، تمام درها قفل می‌شوند.

باز کردن در صندوق عقب: در حالی که کلید را همراه دارید می‌توانید دکمه اتاق بار را فشار دهید و قفل در صندوق عقب را باز نمایید.

باز کردن و بستن قفل درها با ریموت کنترل باز کردن: با یک فشار بر روی دکمه "باز کردن" تمام درها باز می‌شوند.
قفل کردن: با یک فشار بر روی دکمه "قفل کردن" تمام درها قفل می‌شوند.
باز کردن در صندوق عقب: دکمه "باز کردن در صندوق عقب" را فشرده و ۲ ثانیه نگه دارید. در صورتی که در راننده قفل نباشد می‌توانید با استفاده از دستگیره در صندوق عقب نیز آن را باز نمایید.



اخطار

- هرگز قبل از قفل کردن تمام درها، کلید هوشمند را داخل خودرو قرار ندهید.
- اگر تا ۴۰ ثانیه پس از باز کردن قفل درها در حالی که موتور روشن است هیچ یک از درهای خودرو باز نشود مجدداً تمام درها به طور اتوماتیک قفل می‌شوند.

در صورت نصب در خودروی شما *

موارد خاص در زمان قفل کردن با کمک ریموت کنترل

قفل نشدن: هنگامی که دکمه "قفل" را فشار می‌دهید در صورتی که یکی از درها به درستی بسته نشده باشند، چراغ‌های راهنما یکبار چشمک زده و تمام درها قفل می‌شوند، اما فورا باز خواهند شد.

قفل مجدد: بشرط اینکه تمام درها به درستی بسته شده باشند، اگر دکمه باز کردن را فشار دهید اما هیچ دری باز نشود و یا موتور ظرف مدت ۴۰ ثانیه روشن نشود، تمام درها به طور اتوماتیک قفل شده و چراغ‌های راهنما یک بار چشمک می‌زنند.

بروز هریک از شرایط زیر احتمالاً بر نحوه عملکرد دکمه‌های ریموت کنترل تأثیر خواهد گذاشت:

- وجود هرگونه مولد امواج رادیویی بسیار قوی مانند رادارهای تلویزیونی، ژنراتور برق و یا ایستگاه رادیویی نزدیک به محدوده عملکرد ریموت کنترل
- وجود دستگاه‌های وایرلس مانند تلفن همراه، فرستنده/گیرنده رادیویی و ...
- تماس یا پوشیده شدن دکمه‌ها توسط فلزات
- استفاده همزمان از ریموت کنترل رادیویی دیگر در نزدیکی ریموت کنترل خودرو
- قرار دادن دکمه‌ها نزدیک دستگاه‌های الکتریکی مانند رایانه

استفاده صحیح از ریموت کنترل

استفاده صحیح از ریموت کنترل نه تنها موجب سهولت در عملکرد ریموت می‌شود، بلکه عمر این قطعه را نیز زیاد می‌کند.

فاصله مؤثر ریموت کنترل خودروی شما ۱۰ متر است. اما بسته به شرایط مختلف محیطی و همچنین زاویه قرارگیری ریموت کنترل ممکن است این فاصله مؤثر کمتر یا بیشتر شود.

در صورت فشردن مکرر دکمه‌های باز کردن و بستن ریموت کنترل ممکن است لامپ اخطار ریموت کنترل به درستی روشن نشود.

در صورت کم نور شدن لامپ LED و یا کم شدن فاصله مؤثر ریموت کنترل، زمان تعویض باتری رسیده است.



هشدار

تمام درها با سیستم قفل / باز کردن درها عمل می‌کنند.

- ریموت کنترل در داخل خودرو نیز عمل می‌کند و فقط در صورتی که موتور روشن باشد غیرفعال می‌گردد.



اخطار

امواج رادیویی همچنین تأثیرات زیادی بر روی تجهیزات پزشکی الکترونیکی می‌گذارد. تمام افرادی که از دستگاه‌های تنظیم کننده ضربان قلب استفاده می‌کنند باید در مورد تأثیراتی که ممکن است ریموت کنترل بر روی آن دستگاه بگذارد با شرکت سازنده دستگاه مشورت نمایند.



قفل کودک در عقب

اگر قفل کودک در حالت " قفل " قرار داشته باشد، نمی‌توان در را با استفاده از دستگیره داخلی باز نمود اما آن را با استفاده از دستگیره خارجی خودرو می‌توان باز کرد. (همچنین با پایین آوردن شیشه از داخل برای دسترسی به دستگیره خارجی می‌توان در خودرو را باز کرد.)



اخطار

- باز کردن درها در حین حرکت خودرو بسیار خطرناک است، اگر کودک در صندلی عقب نشسته است، حتما قفل ایمنی کودک را فعال نمایید.
- هنگامی که قفل کودک فعال است، در را با فشار آوردن به دستگیره داخل خودرو باز ننمایید. این کار به دستگیره در آسیب جدی خواهد رساند.



هشدار

در مواقع اضطراری، بدون توجه به قفل بودن در راننده، می‌توان این در را با کشیدن دستگیره داخلی به سمت بیرون باز نمود.

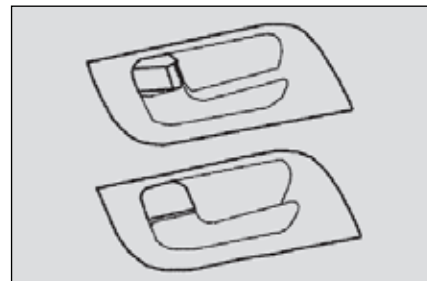

قفل شدن در، در سرعت مشخص

اگر هنگام رانندگی در خودرو را قفل نکرده باشید، پس از اینکه سرعت خودرو به مدت حداقل ۲ ثانیه به ۲۰ کیلومتر بر ساعت (یا بیشتر) برسد، تمام درها بطور اتوماتیک قفل می‌شوند.

باز کردن و بستن قفل درها از داخل

با دکمه در سمت راننده تمام درهای خودرو باز و قفل می‌شوند اما دکمه‌های در سمت سرنشین فقط همان در را باز یا قفل می‌کند. در مورد خودروهایی که دارای مکانیسم دکمه استارت موتور هستند، دکمه‌های هر چهار در فقط عملیات قفل/باز کردن همان در مورد نظر را انجام می‌دهند.

باز کردن: دکمه قفل را بیرون بکشید.

قفل کردن: دکمه قفل را به سمت داخل فشار دهید.



هشدار

در مواقع اضطراری با ۳ بار فشردن مکرر و سریع کلید و یا فشردن و نگه داشتن آن - به مدت ۳ ثانیه - موتور را متوقف نمایید.

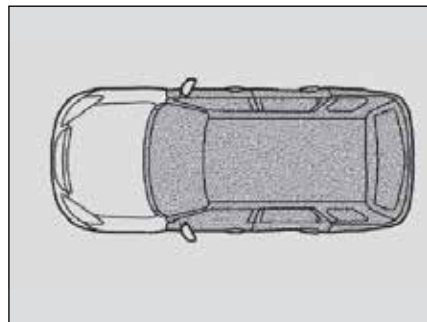
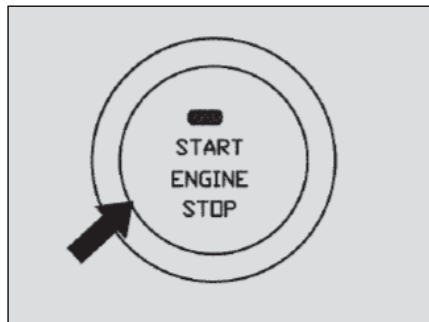

اخطار

- از تماس مایعات با کلید هوشمند اجتناب نمایید.
 - در حمل کلید هوشمند دقت نمایید تا از دستتان نیافتد.
 - از کلید هوشمند برای ضربه زدن به هیچ جسمی استفاده ننمایید.
 - تغییری در ظاهر کلید ایجاد ننمایید.
 - از قرار دادن کلید هوشمند در محیط‌هایی با دمای بالای ۶۰ درجه سانتیگراد اجتناب نمایید.
 - از قرار دادن کلید هوشمند در میدان‌های مغناطیسی اجتناب نمایید.
 - از قرار دادن کلید هوشمند در مجاورت میدان‌های الکترومغناطیسی مانند تلویزیون تجهیزات رادیویی و کامپیوترهای شخصی اجتناب نمایید.

یک بار دیگر سوئیچ را فشار دهید تا به حالت ACC برود.

دوبار کلید را فشار دهید تا به حالت ON برود.

سه بار فشار دهید تا به حالت OFF برود.

چهار بار فشار دهید تا به حالت ACC باز گردد.

توقف موتور

برای این کار اهرم دنده را در حالت P قرار دهید.

سوئیچ را فشار دهید.

استارت هوشمند

در صورتی که کلید هوشمند در منطقه خاکستری تصویر قرار داشته باشد هرکس می‌تواند با فشار دادن دکمه سوئیچ، خودرو را روشن نماید.

استارت موتور

اهرم دنده را در حالت N و یا P قرار دهید.

پدال ترمز را فشار دهید.

سوئیچ را یک بار فشار دهید.

فشاردن سوئیچ

هنگامی که پدال ترمز آزاد است و اهرم دنده در حالت P قرار دارد:

* در صورت نصب در خودروی شما

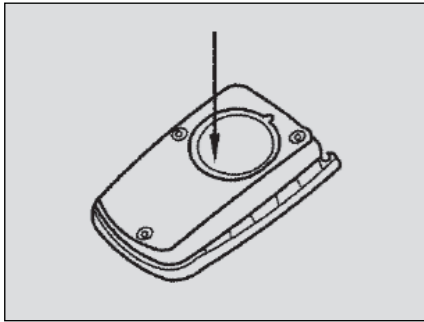

۳. جهت خارج کردن باتری، دکمه را در جهت نشان داده شده در شکل، بفشارید.



تعویض باتری کلید هوشمند

نحوه تعویض باتری کلید هوشمند:

۱. دکمه باز کردن قفل را بفشارید و نیمه بالایی کلید را بیرون بکشید.

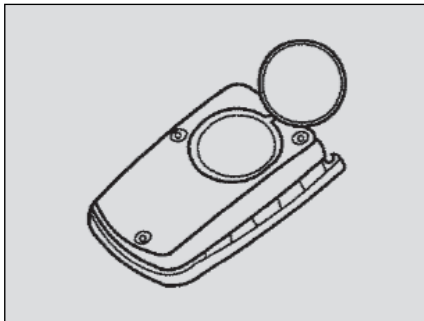

۴. باتری جدید را که از قبل آماده کرده‌اید، جایگزین نمایید.

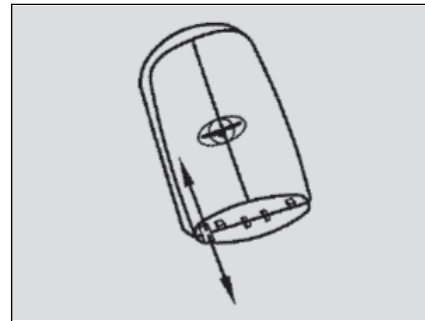

۲. پوشش کلید را که در روی شیار کارت کلید قرار دارد به بالا بکشید.

مکان یابی خودرو

با فشردن و نگه داشتن کلید قفل کن (بیش از ۲ ثانیه) ریموت کنترل، از موقعیت مکانی خودرو خود اطلاع حاصل نمایید زیرا با این کار بوق و چراغ‌های راهنمای خودرو فعال می‌گردد.

سپس با فشردن یک کلید دیگر این هشدار را قطع نمایید. این هشدار به طور اتوماتیک پس از ۲۵ ثانیه قطع می‌شود.

* در صورت نصب در خودروی شما

سیستم ایموبیلایزر

هدف سیستم ایموبیلایزر تجهیز خودرو به یک سیستم ضد سرقت می باشد. فقط با در دست داشتن کلید دارای کد صحیح، قادر به روشن کردن خودرو خواهید بود.

چراغ هشدار ایموبیلایزر

هنگامی که سیستم در حالت نرمال و سوئیچ خودرو در وضعیت "ON" باشد، چراغ اخطار سیستم ایموبیلایزر خاموش می شود.

چنانچه این نشانگر هشدار با سرعت بالایی چشمک بزند یا روشن نشود و یا دائم روشن بماند، نشان دهنده خطا در سیستم می باشد. در این صورت در اسرع وقت با نمایندگی های مجاز ایران خودرو تماس حاصل نمایید.

مشکلات احتمالی سیستم

* هنگامی که سیستم در معرض تداخل انواع امواج رادیویی، تلویزیونی، گیرنده و فرستنده ها و یا دستگاه های تلفن همراه قرار بگیرد.

* اگر در حین حرکت خودرو نشانگر هشدار سیستم به طور دائم روشن باشد، سریعاً با نمایندگی های مجاز ایران خودرو تماس بگیرید تا کارشناسان و متخصصان مرکز، عیب سیستم را برطرف کنند. اگر در چنین حالتی موتور خاموش شود، دیگر قادر به روشن کردن موتور نخواهید بود.

ایموبیلایزر مکانیکی

هنگامی که خودرو را به درستی پارک نمودید، کلید را در حالت "LOCK" قرار دهید. (وضعیت P برای مدل های AT)

حال کلید را بیرون کشیده و غربلیک فرمان را به سمت چپ و راست بچرخانید تا هنگامی که فرمان قفل شود. با این کار یک سیستم ضد سرقت مکانیکی را فعال نموده اید.



هشدار

- در مدل های اتوماتیک پس از قفل کردن فرمان دیگر فرد قادر به حرکت دادن اهرم دنده نخواهد بود.

- اگر برای باز کردن قفل فرمان قادر به چرخاندن کلید نبودید باید در حالی که کلید را به آرامی می چرخانید کمی غربلیک فرمان را تکان دهید.

اخطار

هرگونه تغییر و دستکاری در سیستم ایموبیلایزر بدون کسب اجازه از جانب نمایندگی های مجاز ایران خودرو بی شک باعث خارج شدن سیستم ایموبیلایزر از پوشش گارانتی می شود.



هشدار

اگر کلید خودرو را گم کردید، سیستم ایموبیلایزر را مجدداً راه اندازی نمایید. همچنین رمز عبور کلید باقیمانده را توسط نمایندگی های مجاز ایران خودرو تغییر دهید.



اخطار

هرگز قبل از توقف کامل خودرو کلید را بیرون نکشید چرا که بر اثر قفل شدن فرمان، کنترلر خودرو را از دست خواهید داد.

تنظیم صندلی راننده

اگر صندلی راننده بیش از اندازه به فرمان نزدیک باشد، قطعاً به هنگام تصادف، راننده در اثر برخورد با غربیلک فرمان یا اصابت شدید به کیسه هوا دچار جراحت می‌شود.

راننده بایستی کمربند ایمنی خود را به درستی ببندد و هنگام رانندگی کاملاً به پشتی صندلی خود تکیه نماید. راننده باید تا حدی که کاملاً به رانندگی تسلط داشته باشد باید از غربیلک فرمان فاصله بگیرد. با در نظر گرفتن راحتی سرنشینان عقب، سرنشین جلو باید تا حدی که ممکن است صندلی خود را عقب بکشد.



تنظیمات دستی موقعیت طولی صندلی

قسمت میانی اهرم را بالا کشیده و به آرامی به صندلی فشار آورید. در این حالت قادر خواهید بود تا با حرکت به سمت دلخواه موقعیت طولی صندلی را تنظیم نمایید. سپس اهرم را رها کرده و کمی صندلی را حرکت دهید تا در موقعیت تنظیم شده قفل شود.

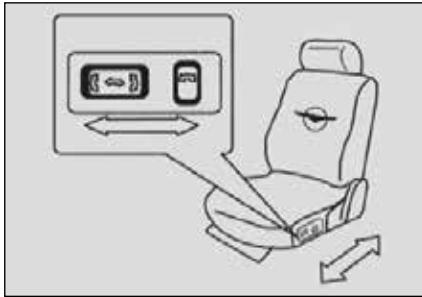

تنظیمات برقی موقعیت طولی صندلی*

در چپتی که در تصویر مشاهده می‌نمایید قسمت جلو یا عقب دکمه مورد نظر را فشار دهید. پس از تنظیم صندلی در جهت دلخواه دکمه را رها کنید.



اخطار

در هنگام حرکت خودرو از تنظیم صندلی راننده خودداری نمایید چرا که این امر ممکن است باعث از دست دادن هدایت خودرو شده و تصادفات شدیدی را در پی داشته باشد.

* در صورت نصب در خودروی شما



تنظیم ارتفاع صندلی

دکمه تنظیم را بچرخانید و صندلی را در موقعیت دلخواه قرار دهید، پس از اعمال تنظیمات لازم دکمه را رها نمایید.

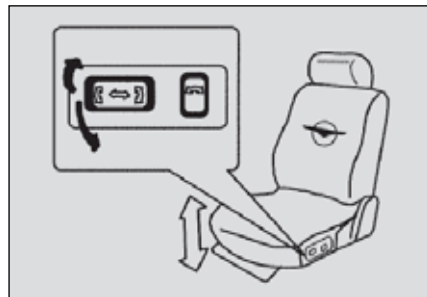

تنظیم اتوماتیک ارتفاع صندلی راننده*

تنظیم نشیمن (کفی) صندلی

دکمه تنظیم را به جهت دلخواه بچرخانید تا صندلی در ارتفاع مورد نظر شما قرار گیرد سپس دکمه را رها کنید.

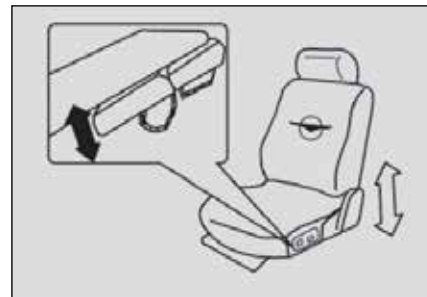

تنظیم دستی ارتفاع صندلی راننده

اهرم را کشیده و با حرکت عمودی اهرم، ارتفاع مورد نظر خود را تنظیم نمایید. پس از انجام تنظیمات دلخواه اهرم را رها کنید.

* در صورت نصب در خودروی شما

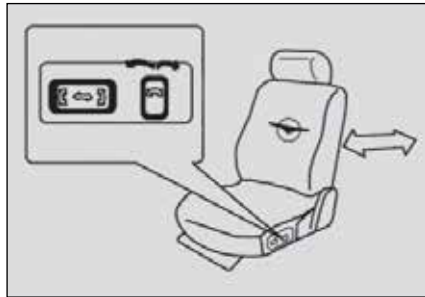

تنظیم اتوماتیک زاویه پشتی صندلی

دکمه تنظیم زاویه را فشار داده و نگاه دارید و با حرکت خود صندلی را در جهت زاویه دلخواه هدایت نمایید، حال دکمه را رها کنید.



هشدار

در صندلی‌های دارای تنظیم دستی پشتی، هنگامی که پشتی صندلی شیب زیادی رو به عقب دارد، برای تنظیم پشتی صندلی به حالت عمود، پشتی را با دست نگاه دارید تا از حرکت ناگهانی آن جلوگیری نمایید. در غیر این صورت حرکت ناگهانی پشتی صندلی به حالت عمود ممکن است به کمر شما آسیب وارد نماید.

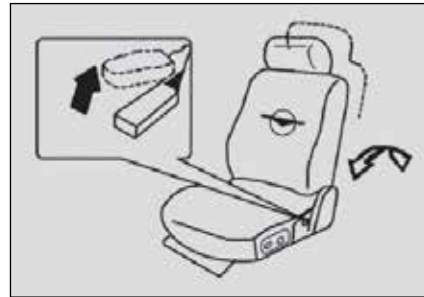

تنظیم دستی زاویه پشتی صندلی

خود را کمی به سمت جلو متمایل کرده و اهرم تنظیم زاویه را بالا بکشید، حال به عقب تکیه داده و پشتی صندلی خود را در موقعیت دلخواه قرار دهید. پس از اعمال تنظیمات لازم اهرم را رها کرده و با فشار کمی بیشتر خود را به جلو و عقب حرکت دهید تا اطمینان حاصل نمایید پشتی در زاویه مورد نظر قفل شده است.



اخطار

شیب بیش از اندازه پشتی صندلی در هنگام وقوع تصادف منجر به صدمات بسیار جدی می‌شود. قبل از رانندگی حتماً پشتی صندلی را نزدیک به حالت عمودی تنظیم نمایید و کمر خود را در هنگام حرکت همواره به پشتی صندلی بچسبانید.

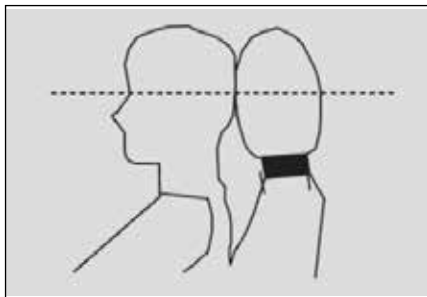

بهترین موقعیت پشت سری صندلی

پشت سری صندلی را به گونه‌ای تنظیم نمایید که قسمت مرکزی پشت سر دقیقاً در قسمت مرکزی پشت سری صندلی قرار گیرد.



اخطار

زاویه نادرست پشت سری صندلی عملکرد محافظت از قسمت سر و گردن را کاهش داده و قطعاً منجر به بروز صدمات جدی در هنگام وقوع تصادف می‌شود.

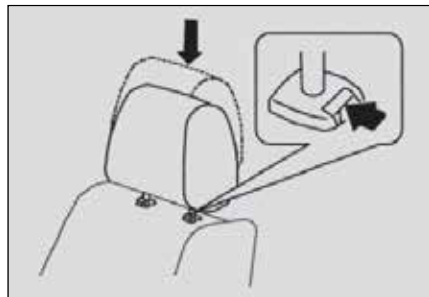

تنظیم پشت سری

با فشردن و نگه داشتن دکمه تنظیم و کشیدن پشت سری صندلی به سمت بالا، ارتفاع آن را افزایش دهید. با فشردن و نگه داشتن دکمه تنظیم و کشیدن پشت سری صندلی به سمت پایین، ارتفاع آن را کاهش دهید.

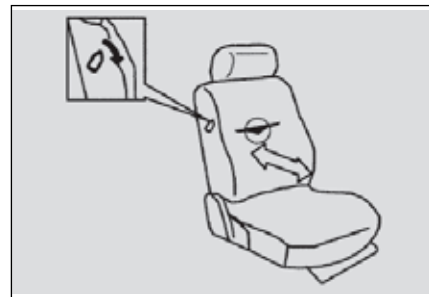

تنظیم زاویه تکیه گاه گودی کمر

اهرم تنظیم را تا رسیدن به زاویه دلخواه حرکت دهید تا تکیه گاه گودی کمر به اندازه و سمت مورد نظر شما تنظیم شود، حال اهرم را رها نمایید.



هشدار

در هنگام برخورد شدید از سمت عقب خودرو، عملکرد ضد ضربه که در پشتی‌های صندلی* تعبیه شده است فعال شده و از وارد شدن ضربات شدید به ستون فقرات و کمر سرنشین جلوگیری می‌کند. هر بار که این سیستم فعال شود، صندلی باید قبل از استفاده مجدد توسط نمایندگی‌های مجاز ایران خودرو عیب‌یابی و تنظیم گردد.

* در صورت نصب در خودروی شما

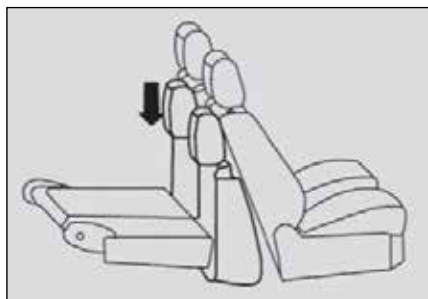

۵. پشت سری صندلی‌ها را در نشیمنگاه‌های محل قرارگیری روی کفی (مطابق تصویر) قرار دهید. برای برگرداندن صندلی‌ها به حالت اولیه این مراحل را برعکس انجام دهید.

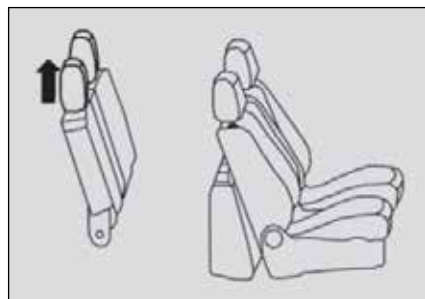

۳. پشت سری‌ها را بردارید.

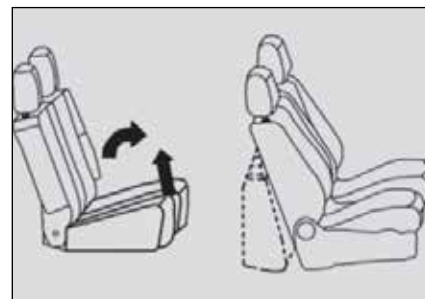

جمع کردن صندلی‌های عقب

صندلی‌های عقب خودرو قابلیت جمع شدن دارند و می‌توانید با این کار به حداکثر ظرفیت اتاق بار برسید. قبل از جمع کردن صندلی‌ها ابتدا هرگونه جسمی را از روی صندلی‌ها بردارید و سپس طبق دستورالعمل زیر عمل نمایید:

۱. نشیمنگاه صندلی را بالا بکشید تا صندلی‌ها از حالت قفل خارج شوند.
۲. نشیمنگاه‌های صندلی را به سمت جلو بکشید تا به حالت عمود برسند.

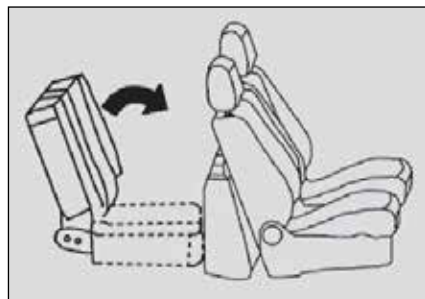

۴. پشتی صندلی را به سمت جلو بکشید.

عملکرد ایمنی سیستم کمر بند ایمنی

به منظور حفظ موارد ایمنی که در این خودرو طراحی شده است، این سیستم سرنشین را تا حد امکان به ماشین محکم می‌کند.

کمر بند ایمنی تا حد پیش‌بینی شده‌ای در هنگام بروز هر نوع تصادفی از سرنشینان محافظت می‌نماید.

در هنگام بروز تصادفات شدید، سیستم کمر بند ایمنی از برخورد سرنشینان با تجهیزات داخلی خودرو و دیگر سرنشینان خودرو جلوگیری به عمل می‌آورد.

در هنگام بروز تصادف شدید و یا واژگون شدن خودرو، سیستم کمر بند ایمنی از پرتاب سرنشینان به سمت بیرون جلوگیری می‌کند.

در هنگام فعال شدن سیستم کیسه هوا، کمر بند ایمنی به سرنشینان کمک می‌کند وضعیت بدنی مناسبی داشته و برخورد را به حداقل برساند. این سیستم همچنین سرنشینان را از اصابت شدید با کیسه هوا حفظ کرده و در این حالت کیسه هوا نیز در برابر آسیب محافظت می‌شود.



اخطار

- همواره از بسته شدن کمربندهای ایمنی اطمینان حاصل نمایید و موارد ایمنی زیر را رعایت نمایید:
- تمام سرنشینان خودرو باید در هنگام حرکت خودرو کمربندهای ایمنی خود را بسته باشند.
- کمربندهای ایمنی را به درستی ببندید و همواره حالت صحیح نشستن را رعایت نمایید.
- اطمینان حاصل نمایید کمر بند ایمنی به درستی در امتداد صحیح شانه بسته شده باشد و از امتداد دادن آن در قسمت زیر گردن یا زیر بغل اجتناب نمایید.
- همواره اطمینان حاصل نمایید قسمت پایینی کمر بند که برای میان تنه طراحی شده است در امتداد استخوان لگن قرار گرفته باشد و آن را تا حد امکان پایین آورید.
- کمر بند ایمنی را از حالت تاخوردگی خارج نمایید.
- هر کمر بند ایمنی مخصوص یک سرنشین طراحی شده و استفاده یک کمر بند برای بیش از یک نفر به هیچ عنوان جایز نیست.
- بانوان نیز باید کمر بند ایمنی خود را به طور صحیح ببندند.
- افراد زیر ۱۴ سال، مجاز به نشستن در صندلی‌های جلو نیستند.

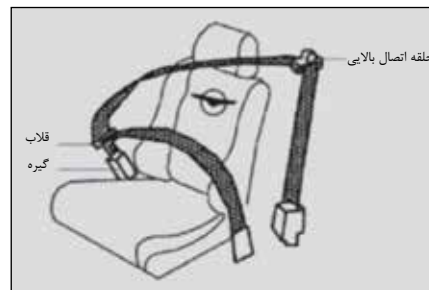

تنظیمات سیستم کمر بند ایمنی

تمام صندلی‌های این خودرو مجهز به سیستم کمر بند ایمنی سه نقطه‌ای هستند که در راستای شانه، قفسه سینه و مفصل ران کشیده می‌شوند.



باز کردن کمربند ایمنی

برای باز کردن کمربند ایمنی دکمه قرمز "PRESS" روی گیره را فشار دهید، سپس قلاب را بالا بکشید تا کمربند آزاد شود.

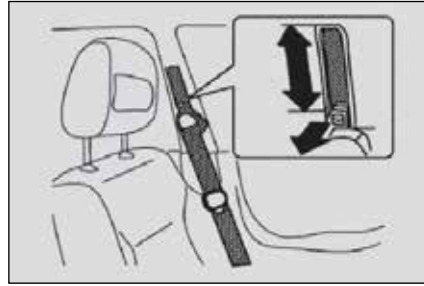

۵. ارتفاع کمربند ایمنی را به درستی تنظیم نمایید. برای افزایش ارتفاع آن مطابق تصویر فوق پس از کشیدن ضامن به سمت بیرون آن را بالا بکشید و برای کم کردن ارتفاع آن را به جهت پایین بکشید.
۶. تسمه پایینی کمربند ایمنی را در امتداد استخوان لگن به آرامی بکشید و تا جایی که ممکن است آن را در ارتفاع پایین تنظیم نمایید.



دستورالعمل بستن کمربند ایمنی

۱. قلاب کمربند را بگیرید.
۲. به آرامی تسمه مورب کمربند را بکشید.
۳. قلاب را داخل پریز کمربند فشار دهید تا صدای "کلیک" شنیده شود.
۴. اطمینان حاصل نمایید کمربند ایمنی به طور صحیح کشیده شده و از ناحیه گردن دور است. سپس اطمینان حاصل نمایید که کمربند از روی شانه نخواهد افتاد.



هشدار

برای تضمین یک رانندگی ایمن، راننده باید همواره کمربند ایمنی را زمانی که خودرو بیحرکت است تنظیم نماید.

باز کردن کمربند ایمنی صندلی میانی عقب
 دکمه قرمز رنگ "PRESS" را روی پریز کمربند D
 فشار دهید. همین عمل را بر روی قلاب A نیز انجام
 داده و کمربند را آزاد نمایید.

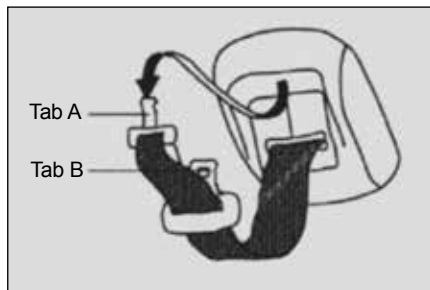

۴. قلاب C را درون پریز کمربند D قرار دهید تا صدای کلیک شنیده شود.
۵. اطمینان حاصل نمایید کمربند شانه از گردن دور باشد و از روی شانه قابل افتادن نباشد.
۶. کمربند میان تنه را در امتداد استخوان لگن کشیده و تا جایی که ممکن است آن را پایین آورید.

- روش استفاده از کمربند ایمنی صندلی میانی عقب**
۱. پریز کمربند A و C را از بالای پوشش اتاق بار و همچنین کمربند ایمنی را همزمان بیرون بکشید.
 ۲. قلاب A را در پریز کمربند B فشار داده تا صدای کلیک شنیده شود.
 ۳. در حالی که قلاب C را نگه داشته اید به آرامی کمربند شانه یا ران را بکشید.



هشدار

هنگامی که کمربند ایمنی صندلی میانی عقب دیگر استفاده‌ای نداشت حتماً باید کمربند را به طور صحیح جمع کرده و قلاب را در محل مخصوص خودش بالای پوشش صندوق عقب قرار دهید. این عمل باعث می‌شود، کمربند ایمنی در حین حرکت ایجاد سروصدا ننماید.



هشدار

- از ایجاد هرگونه تغییر بدون مجوز در سیستم پیش‌کشنده جداً خودداری نمایید زیرا عملکرد سیستم کمربند ایمنی را دچار اختلال کرده و از حالت عادی خارج می‌کند.
- با یک بار فعال شدن سیستم، دیگر سیستم پیش‌کشنده قابل استفاده نیست و باید در اسرع وقت تعویض گردد حتی اگر در آن زمان هیچ سرنشینی درون خودرو نباشد.

کمربندهای ایمنی جلو مجهز به سیستم پیش‌کشنده

سیستم پیش‌کشنده فقط در موارد معینی از تصادفات عمل می‌کند و پس از فعال شدن سیستم کیسه هوا، عملکرد پیش‌کشندگی آن به تدریج کاهش می‌یابد. عملکرد پیش‌کشنده کمربند ایمنی با کمی دود (عاری از مواد مضر) همراه است. شایان ذکر است این دود عاری از هرگونه اثر زیان‌آور برای سرنشینان می‌باشد اما ممکن است در افرادی که دچار آلرژی هستند مقدار اندکی خارش در سطح پوست ایجاد نماید. بعد از فعال شدن کیسه هوا یا سیستم پیش‌کشنده، چنانچه موادی بر روی پوست یا چشم‌ها احساس کردید، در اسرع وقت نسبت به شستن آن اقدام نمایید. سیستم پیش‌کشنده کمربند ایمنی فقط یک بار فعال می‌شود و چنانچه یک بار فعال شد باید توسط کارشناسان بررسی و سرویس شود.



چراغ اخطار بستن کمربند ایمنی

اگر راننده یا سرنشین جلو کمربند ایمنی را نبسته باشند و سوئیچ خودرو در حالت ON باشد، نشانگر کمربند ایمنی بر روی صفحه جلو آمپر نمایان می‌شود. اگر سرعت حرکت خودرو بالای ۲۰ کیلومتر بر ساعت باشد، هشدار صوتی به فاصله هر ۱/۵ ثانیه یک بار فعال می‌شود. اگر صندلی جلو سرنشین نداشته باشد این نشانگر هشدار روشن نمی‌شود. چنانچه طی مدت ۹۰ ثانیه کمربند ایمنی را ببندید، هشدار صوتی قطع و نشانگر هشدار نیز خاموش می‌شود. در صورت نبستن کمربند ظرف مدت ۹۰ ثانیه، هشدار صوتی قطع می‌شود اما نشانگر هشدار همچنان تا بستن کمربند ایمنی روشن می‌ماند.



صندلی خردسال فقط به حالت "رو به جاده" قابل استفاده است.

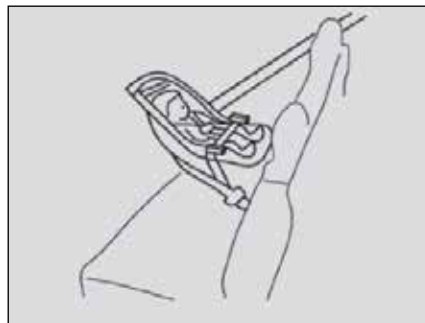

وضعیت نصب صندلی کودک

* صندلی ایمنی نوزاد فقط به حالت "پشت به جاده" قابل استفاده می‌باشد.

انتخاب حالت‌های مختلف "رو به جاده" و "پشت به جاده" * برای صندلی ایمنی کودک به سن و شرایط فیزیکی کودک بستگی دارد. بجز هنگام ضرورت، اکیداً از نصب صندلی کودک به صورت "رو به جاده" آن هم در صندلی جلو خودداری نمایید، زیرا هنگام بروز تصادف و عملکرد سیستم کیسه هوا، برخورد ناشی از کیسه هوا موجب جراحات جبران‌ناپذیر یا مرگ کودک می‌شود. در مواردی که نصب صندلی ایمنی کودک به صورت "رو به جاده" در صندلی جلو ضرورت می‌یابد، صندلی سرنشین جلو را تا جایی که ممکن است به عقب بکشید.

انواع صندلی ایمنی کودک

این دستورالعمل حاوی مراحل نصب سه نوع از رایج‌ترین صندلی‌های ایمنی کودک می‌باشد:

صندلی ایمنی نوزاد

صندلی ایمنی کودک

صندلی ایمنی خردسال

نصب سیستم صندلی ایمنی کودک

هنگام نصب صندلی ایمنی کودک همراه با کمربند ایمنی مخصوص، به دستورات کتابچه راهنمای سازندگان محصول دقت و توجه کنید. برای سیستم ایمنی صندلی کودک با اتصالات ویژه آن نیز به دستورات ایزوفیکس صندلی کودک توجه داشته باشید.

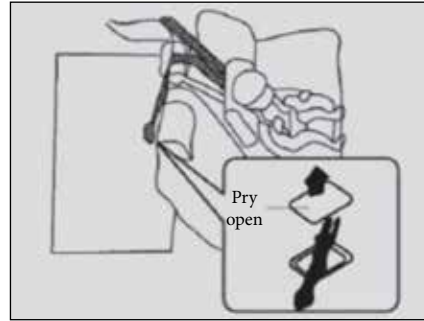

کمربند ایمنی همراه با سیستم قفل جمع شونده اتوماتیک (ISOFIX)

به قسمت نصب کمربند ایمنی کودک در صندلی عقب در صفحه بعد با عنوان (استفاده از حالت قفل اتوماتیک) مراجعه نمایید.

کمربند ایمنی بدون سیستم قفل جمع شونده اتوماتیک

به منظور نصب سیستم صندلی ایمنی کودک با کمربند ثابت کننده، به قسمت راهنما مراجعه نمایید تا محل قرارگیری اتصالات را دقیقاً بیابید. تثبیت کننده کمربند را بین قسمت پشت سری و پشتی نصب نمایید.



اخطار

ثابت کردن هرگونه شی دیگری با تثبیت کننده کمربند یا متصل کردن به آن کار بسیار خطرناکی است و در این صورت از حالت کشش آن کاسته شده و کمربند آسیب می بیند و آسیب رساندن به سیستم ثابت کننده منجر به حوادث بسیاری می شود.

بستن تثبیت کننده کمربند به بالای پشت سری کار بسیار خطرناکی است. به هنگام بروز تصادف تثبیت کننده کمربند به سمت پایین آمده و موجب حرکت صندلی ایمنی کودک و به دنبال آن منجر به جراحات جبران ناپذیر یا مرگ می شود. بستن تثبیت کننده کمربند به دیگر اتصالات و پرزها کار بسیار خطرناکی است. به هنگام بروز تصادف، تثبیت کننده کمربند به سمت پایین آمده و موجب حرکت صندلی ایمنی کودک به دنبال آن منجر به جراحات جبران ناپذیر یا فوت می شود.

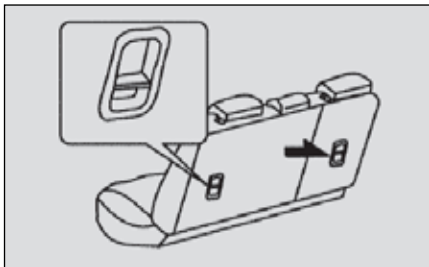

محل قلاب‌های اتصال

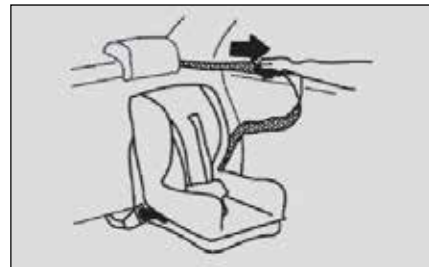

نصب صندلی ایمنی کودک بر روی صندلی عقب
(با استفاده از حالت قفل اتوماتیک)

به هنگام استفاده از حالت قفل اتوماتیک صندلی ایمنی کودک طبق دستورالعمل مراحل نصب را طی نمایید:
۱. پشتی صندلی ایمنی را به سمت عقب رانده تا قفل شود.

۲. پشت سری را به بالا کشیده تا به حالت قفل برسد.
۳. صندلی ایمنی کودک را با تسمه کمربند ثابت نمایید.

۴. کمربند شانه را تا جایی که ممکن است از درون سیستم جمع شونده بیرون بکشید تا به حالت قفل سیستم جمع شونده برسد.

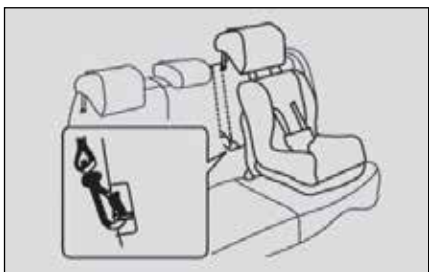

محل تثبیت‌کننده کمربند

۵. به دقت صندلی ایمنی کودک را روی صندلی مورد نظر بگذارید. از جمع‌شوندگی نرم سیستم جمع شونده اطمینان حاصل نمایید. شنیدن یک صدای کلیک به هنگام جمع شدن حاکی از آن است که سیستم قفل اتوماتیک کار خود را به درستی انجام می‌دهد. اگر صندلی ایمنی کودک با کمربند ایمنی قفل نشود باید مراحل فوق را مجدداً طی نمایید.

۶. اگر استفاده از تثبیت‌کننده کمربند به جهت حفظ ایمنی صندلی کودک شما لازم باشد به دستورات نصب کتابچه راهنمای سازنده محصول دقت و توجه لازم داشته و همواره اطمینان حاصل نمایید کمربند ثابت‌شونده پس از برداشتن پشت سری، به درستی داخل قلاب‌گیر کرده و در امتداد مناسب کشیده شده است.

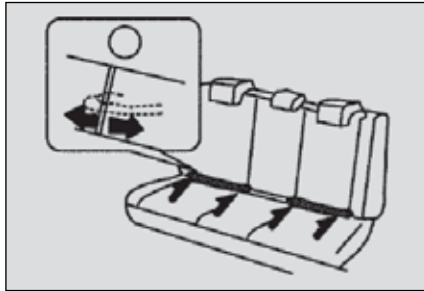

سیستم صندلی ایمنی کودک ایزوفیکس

دستورالعمل نصب:

۱. صندلی جلو را تا جایی که ممکن است به عقب برده و سپس حدود ۵۰ میلی‌متر آن را به جلو حرکت دهید تا به قسمت مرکز کشویی صندلی برسید. حال فضای کافی برای نصب سیستم صندلی ایمنی کودک را در اختیار دارید (برای صندلی‌هایی که قابلیت کشویی ندارند مراحل نصب را از مرحله بعد آغاز نمایید).

۲. پشت سری را به بالاترین نقطه قفل آن کشانده و ثابت نمایید.

۳. مطابق با علائم نصب ایزوفیکس صندلی ایمنی کودک را به قلاب‌های ایزوفیکس ثابت نمایید. به دستورالعمل‌های سازنده محصول توجه نمایید.

در صورت مجهز بودن سیستم کمر بند ایمنی کودکان به تثبیت‌کننده کمر بند باید جهت حفظ ایمنی کودک، از نصب صحیح و صحت کارکرد تثبیت‌کننده کمر بند اطمینان حاصل نمایید. هنگام نصب تثبیت‌کننده کمر بند، دستورالعمل‌های سازنده سیستم کمر بند ایمنی کودکان را جهت نصب مد نظر قرار دهید.

اقدامات احتیاطی برای صندلی ایمنی کودک

* صندلی ایمنی کودک را متناسب با سن و فیزیک بدنی کودک انتخاب نمایید.

* خودرو شما مجهز به کیسه هوای جانبی و کیسه هوای سرنشین می‌باشد. خم شدن کودک و یا تکیه دادن او به پنجره‌ها ممنوع می‌باشد، حتی هنگامی که کودک در صندلی ایمنی کودک نشسته است.

* قبل از باز کردن سیستم صندلی ایمنی کودک از آزاد کردن ضامن پشتی صندلی خودداری کنید. در غیر اینصورت پشتی سری به سمت جلو خم شده و موجب بروز صدمات جدی برای کودک می‌شود.

* هرگز از حالت "پشت به جاده" صندلی ایمنی کودک در صندلی‌ای که مجهز به سیستم کیسه هوای جلو می‌باشد استفاده ننمایید. (در حالت فعال)



اخطار

هرگز از حالت "پشت به جاده" صندلی ایمنی کودک در صندلی که مجهز به سیستم کیسه هوای جلو می‌باشد استفاده ننمایید. در غیر این صورت به مرگ و صدمات جدی منجر می‌شود.





اخطار

این سری از خودرو های سواری فقط مجهز به دو قلاب ایزوفیکس برای نصب صندلی ایمنی می باشند که در قسمت پشت سمت چپ و راست صندلی های عقب قرار داده شده اند. از کارکرد صحیح این گیره ها اطمینان حاصل نمایید.

در تمام مراحل نصب صندلی ایمنی کودک همواره از دستورالعمل های نصب که توسط سازنده سیستم به شما ارائه شده است پیروی نموده و به این ترتیب از بروز هرگونه حادثه منجر به مرگ و صدمات جدی که ممکن است طی تصادفات پیش آید جلوگیری نمایید.

در صورت عدم موفقیت در نصب ایزوفیکس صندلی ایمنی و استفاده از آن به صورت عادی مراتب را به اطلاع نمایندگی های مجاز ایران خودرو رسانده و با ایشان مشورت نمایید و یا در صورت لزوم برای انجام بررسی ها لازم به نمایندگی های مجاز ایران خودرو مراجعه نمایید.

محل قلاب های اتصال

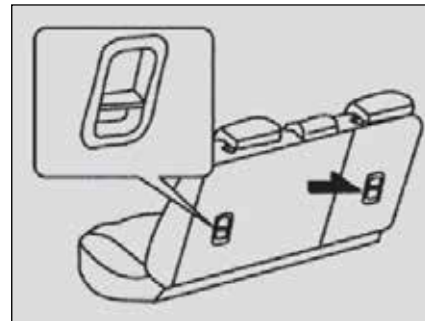

محل تثبیت کننده کمر بند

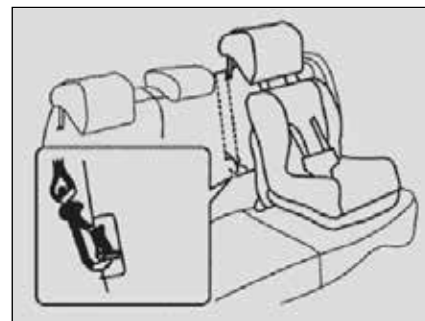

کیسه‌های هوا

کیسه‌ی هوا مکمل عملکرد کمربند ایمنی است و این دو، جز لاینفک سیستم ایمنی سرنشین هستند. بنابراین بستن کمربند ایمنی الزامی است. به منظور برخورداری از ایمنی که برای کیسه هوا پیش‌بینی شده است سرنشینان باید در وهله اول کمربندهای ایمنی خود را به درستی ببندند و حالت صحیح نشستن را رعایت نمایند.

استفاده صحیح از کیسه هوا می‌تواند عملکردهای پیش‌بینی شده آن را به درستی محقق نماید. استفاده نادرست نه فقط موارد ایمنی را محقق نساخته بلکه در مواقع خاص منجر به بروز جراحات سنگین برای سرنشینان می‌شود.

کیسه هوای جلو

هنگام تصادفات معمولی و جدی از ناحیه جلو، کیسه هوای راننده و سرنشین جلو به طور همزمان فعال می‌شوند تا محافظت از سر و سینه راننده و سرنشین جلو را هرچه کامل‌تر و بهتر انجام دهند.

کیسه هوای راننده بر روی غربلیک فرمان جهت محافظت از راننده تعبیه شده است.

کیسه هوای سرنشین جلو بر روی داشبورد جهت محافظت از سرنشین جلو تعبیه شده است.

اجزاء کیسه هوای جلو

واحد کنترل SRS

مرکز کنترل سیستم کیسه هوا است، که سیگنال‌های ورودی را از حسگر ضربه دریافت و زمان رهاسازی کیسه هوا را تعیین می‌کند. این مرکز همچنین در صورت بروز اختلال در عملکرد، هدایت سیستم عیب‌یابی را انجام می‌دهد.

نشانه هشدار SRS

این نشانگر نشان‌دهنده بروز اختلال در عملکرد سیستم کیسه هوا است.

مجموعه کیسه هوا

شامل کیسه‌ی هوا و سیستم رهاسازی کیسه هوا می‌باشد.



شرایط فعال شدن کیسه ی هوای جلو

هنگام ضربه ناگهانی با شدتی معین از ناحیه جلوی خودرو، سنسور مربوطه، کاهش سرعت ناگهانی خودرو را تشخیص می‌دهد و مرکز کنترل سیستم ایمنی به سرعت فرمان رها کردن گاز فعال‌سازی کیسه‌ی هوا را صادر کرده و کیسه هوا طی مراحل مربوطه رها می‌شود. کیسه‌ی هوا در این لحظه از گاز داغ پر شده و فاصله لحظه بروز تصادف تا پر شدن کیسه‌ی هوا از هوای داغ بسیار کوتاه است و در اندک زمانی، راننده و سرنشین جلو بالشتکی از هوا در جلوی خود می‌بینند که به بهترین شکل از سر و سینه ایشان محافظت می‌کند.



هشدار

سیستم ایمنی کیسه هوا، پس از سیستم کمربند ایمنی، یک سیستم ایمنی مکمل محسوب می‌شود.

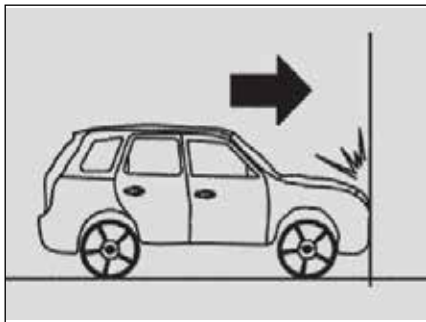

شرایط عملکرد کیسه هوای جلو

* برخورد مستقیم خودرو با یک دیوار محکم از ناحیه جلو (مانند یک دیوار بتنی) با سرعتی بالغ بر ۲۳ کیلومتر بر ساعت، به طوری که قسمت‌های جلویی خودرو مانند چراغ‌های جلو به طور جدی آسیب دیده و تغییر شکل دهند.

* در شرایطی که برخورد با یک جسم متحرک مانند خودرو و یا جسمی که تغییر شکل می‌دهد مانند گارد ریل، صورت پذیرد، کیسه هوا با سرعتی بیشتر از آنچه در بالا ذکر شد، فعال می‌شود.

- نشانگر خطر پس از گذشت ۶ ثانیه از استارت موتور همچنان روشن باقی بماند.
- نشانگر هشدار در حین حرکت خودرو روشن بماند یا روشن خاموش شود.

سیستم شناسایی سرنشین

این خودرو به سیستم شناسایی سرنشین مجهز می‌باشد. اگر سرنشین جلو کمر بند ایمنی خود را نبسته باشد، سیستم هشدار صوتی و نشانگر بسته نشدن کمر بند ایمنی را فعال می‌کند.

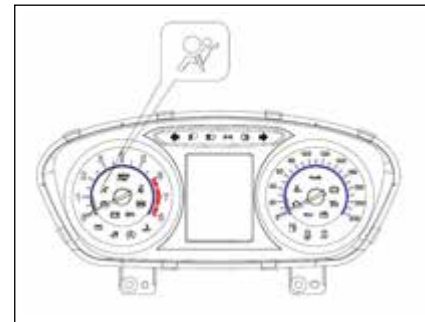

چراغ هشدار کیسه هوای جلو

هنگامی که سویچ خودرو در حالت ON قرار بگیرد و یا موتور استارت زده شود، نشانگر خطر کیسه‌ی هوا روشن و پس از ۶ ثانیه به طور اتوماتیک خاموش می‌شود. این روشن و خاموش شدن در بازه زمانی مذکور نشان‌دهنده‌ی عملکرد عادی سیستم کیسه‌ی هوا می‌باشد.

در صورت بروز هر یک از موارد زیر در خصوص نشانگر خطر کیسه‌ی هوا، در اسرع وقت مراتب را جهت بازبینی و بررسی‌های لازم به اطلاع نمایندگی‌های مجاز ایران خودرو برسانید. پس از برطرف شدن خرابی به طور معمول از خودرو خود استفاده نمایید.

- هنگامی که سویچ در حالت "ON" باشد و چراغ خطر روشن نشود.



اخطار

انجام هرگونه تعمیر یا تغییر بر روی سیستم ایمنی خودرو ممنوع است. چرا که این اقدامات منجر به فعال شدن ناگهانی یا بروز اختلال در عملکرد سیستم کیسه هوا می‌شود و صدمات جبران‌ناپذیری را به دنبال خواهد داشت. تعمیر و تغییر سیستم ایمنی خودرو فقط باید توسط نمایندگی‌های مجاز ایران خودرو انجام پذیرد.

* مواردی که در آنها سیستم کیسه‌ی هوای جلو فعال نمی‌شود.
کیسه هوا در برخوردهایی به جز برخورد از ناحیه جلوی خودرو فعال نمی‌شود.



هشدار

در مواردی که برخورد مستقیماً از ناحیه جلو رخ دهد حتی اگر قسمت جلوی خودرو شما آسیب جدی ندیده باشد، سیستم کیسه‌ی هوای خودروی شما ممکن است به دلیل محقق شدن تمام شرایط برخورد (همانند برخورد با یک دیوار بتنی) فعال گردد.

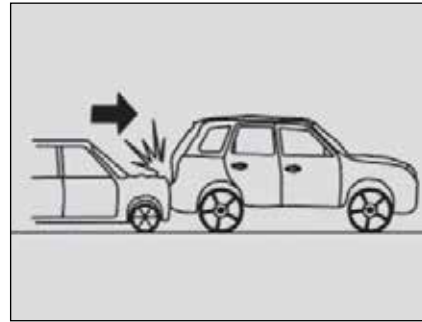

۱. برخورد با خودروهای دیگر از ناحیه پشت

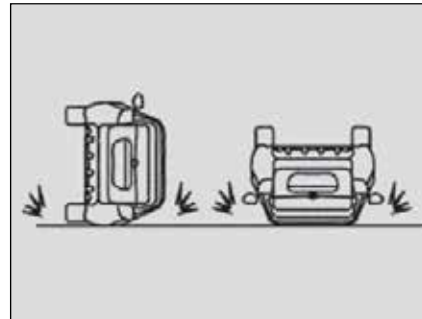

۲. واژگون شدن عرضی

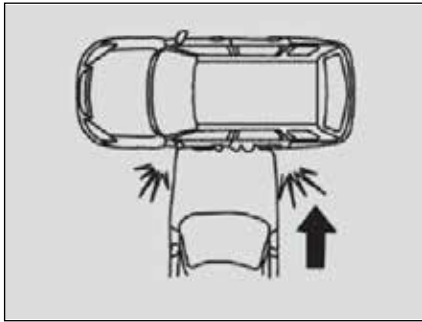

۳. لغزندگی یا برخورد از بغل

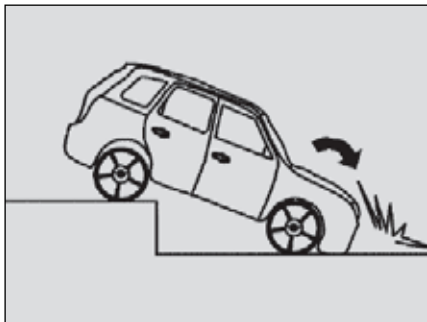

به هنگام افتادن خودرو در یک گودال و یا برخورد با دیواره‌ی یک گودال.

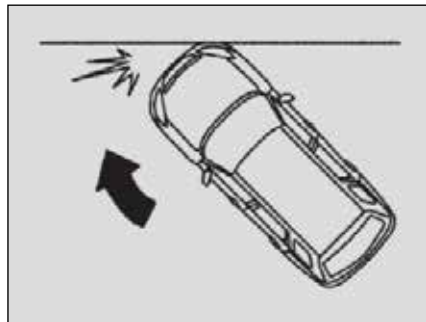

به هنگام برخورد از ناحیه جلو به علت انحراف خودرو (برخورد غیر مستقیم)

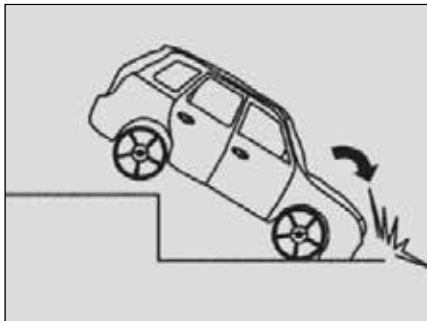

هنگام افتادن خودرو با شدت زیاد روی زمین و یا افتادن و ضربه به خودرو در حین طی کردن مسیر پله‌مانند

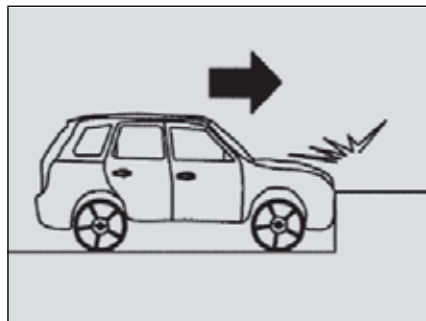

به هنگام برخورد خودرو با لبه جاده، محل‌های پله مانند و یا اجسام با ارتفاع کم.

به علت عملکرد ضربه‌گیری ناحیه جلوی خودرو، تا هنگامی که تمام شرایط لازم برای فعال شدن کیسه هوا محقق نشود، سیستم کیسه هوا فعال نمی‌شود، حتی در مواردی که خودرو شما به شدت از ناحیه جلو آسیب ببیند.

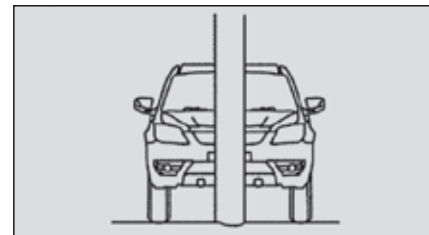

به هنگام برخورد قسمت مرکزی جلوی خودرو شما با یک درخت یا ستون

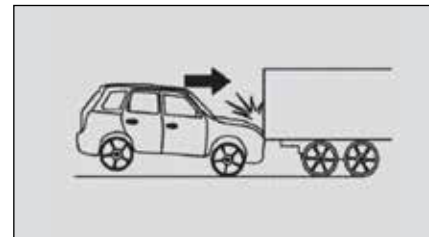

به هنگام برخورد قسمت میانی و بالایی جلوی خودرو شما یا فرورفتگی قسمت‌های مذکور توسط بارکش یک تریلر یا کامیون.

اقدامات احتیاطی در برابر فعال شدن سیستم کیسه هوا

* کیسه‌های هوا با سرعت بسیار زیاد آزاد می‌شوند. بنابراین برخورد سرنشینان با کیسه‌های هوایی که با این سرعت رها می‌شوند ممکن است منجر به بروز جراحات و صدمات شدیدی شود.

* رها شدن و فعال شدن کیسه هوا با یک صدای نسبتاً بلند ناشی از پر شدن کیسه‌ها توسط هوا همراه خواهد بود و بلافاصله بعد از باز شدن کیسه‌های هوا نوعی دود در هوا منتشر می‌شود که البته ضرری به همراه ندارد اما در همان چند لحظه اول ممکن است در سرنشینانی که از بیماری‌های تنفسی رنج می‌برند و یا دارای حساسیت‌های پوستی هستند منجر به بروز اختلالاتی شود. متخصصان پیشنهاد می‌کنند در صورت مشاهده هرگونه مواد باقیمانده بر روی پوست، سطح پوست را در اولین فرصت توسط آب پاکیزه شستشو نمایید.

- پس از آزاد شدن کیسه‌های هوا، حرارت در محیط اطراف کیسه هوا بسیار بالا خواهد بود. بنابراین در این شرایط باید احتیاط لازم برای جلوگیری از سوختگی‌های سطحی انجام پذیرد.

- کیسه هوای خودرو فقط یک بار قابل استفاده است و در صورت رهاسازی باید توسط کارشناسان مربوطه برای بررسی و تعویض این قطعات اقدامات لازم انجام پذیرد. فرایند تعویض کیسه‌های هوا نیز فقط باید توسط نمایندگی‌های مجاز ایران خودرو انجام شود.

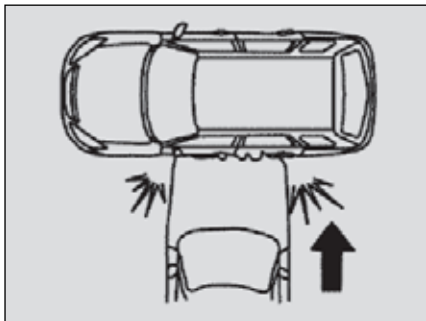

هنگام ضربه ناگهانی با شدتی معین از ناحیه کناری خودرو، مرکز کنترل سیستم ایمنی به سرعت نسبت به سیگنال ورودی حسگر عکس‌العمل نشان داده و دستورات لازم برای رهاسازی گاز کیسه‌های هوا را صادر می‌کند و کیسه‌های هوا فوراً رها می‌شوند، این کیسه‌های هوا مملو از هوای داغ هستند و در اندک زمانی پس از برخورد مانند بالش‌تکی پر از هوای داغ در قسمت جانبی صورت سرنشین، عملیات محافظتی را انجام می‌دهند و به بهترین نحو از سر و سینه سرنشین محافظت‌های لازم را به عمل می‌آورند.

مجموعه کیسه هوا

شامل کیسه هوا و سیستم رهاسازی کیسه هوا می‌باشد. حسگر ضربه جانبی خودرو در پایین ستون وسط زیر قاب ستون بر روی بدنه تعبیه شده است که برای اندازه‌گیری قدرت ضربه، تبدیل آن به سیگنال و ورود سیگنال به مرکز کنترل SRS مورد استفاده قرار می‌گیرد.

شرایط لازم برای فعال شدن کیسه هوای جانبی

در صورت بروز تصادف از ناحیه جانبی خودرو در سرعتی معادل ۳۰ کیلومتر بر ساعت که منجر به تغییر شکل شدید

قسمت‌های جانبی خودرو، مانند ستون وسط بدنه بشود، به طور کلی شرایط لازم برای فعال‌سازی کیسه‌های هوا ایجاد می‌شود.



اخطار

با توجه به موقعیت قرار گیری کیسه‌های هوای جانبی روی صندلی جلو، از هر گونه پوشاندن پشتی صندلی (نصب روکش و ...) خودداری نمائید، چون موجب عدم عملکرد صحیح کیسه هوای جانبی خواهد شد. بدیهی است در صورت عدم رعایت هشدار فوق، تبعات ناشی از آن بر عهده مشتری خواهد بود.

کیسه هوای جانبی*

به هنگام برخورد معمولی یا شدید از ناحیه کناری خودرو، سیستم کیسه‌های هوای راننده و کیسه‌های جانبی خودرو به طور همزمان فعال می‌شوند تا محافظت از سر و سینه راننده و سرنشین جلو را هرچه کامل تر و بهتر انجام دهند. کیسه هوای جانبی راننده برای محافظت از او در صندلی راننده تعبیه شده است.

کیسه هوای جانبی سرنشین جلو نیز برای محافظت از او درون صندلی سرنشین جلو تعبیه شده است.

اجزاء کیسه هوای جانبی

واحد کنترل SRS

مرکز کنترل سیستم کیسه هوا است، که سیگنال‌های ورودی را از حسگر ضربه دریافت و زمان رهاسازی کیسه هوا را تعیین می‌کند. این مرکز همچنین در صورت بروز اختلال در عملکرد، هدایت سیستم عیب یابی را انجام می‌دهد.

نشانهگر هشدار SRS

این نشانهگر نشان‌دهنده بروز اختلال در عملکرد سیستم کیسه هوا است.

* در صورت نصب در خودروی شما



۲

عملکردها و تنظیمات

۶۹	آینه جانبی برقی	۴۰	نمای داخلی خودرو
۷۰	مجموعه کلید مرکزی	۴۲	انواع تجهیزات
۷۱	در موتور	۴۳	صفحه نمایش جلو داشبورد
۷۲	تجهیزات داخلی و خارجی خودرو	۵۰	دسته راهنما
۸۱	سیستم کمکی پارک خودرو	۵۲	برف پاک کن و شیشه شوی
۸۲	شیشه گرم کن	۵۴	کلیدهای کنترل روی غربلک فرمان
۸۳	لاستیک زاپاس، زنجیر چرخ	۵۵	سیستم کنترل سرعت هوشمند
۸۴	درپوش باک سوخت	۵۸	سیستم تهویه
۸۵	قلاب بکسل بند جلو / عقب	۶۸	شیشه بالا برهای برقی

* در صورت نصب در خودروی شما

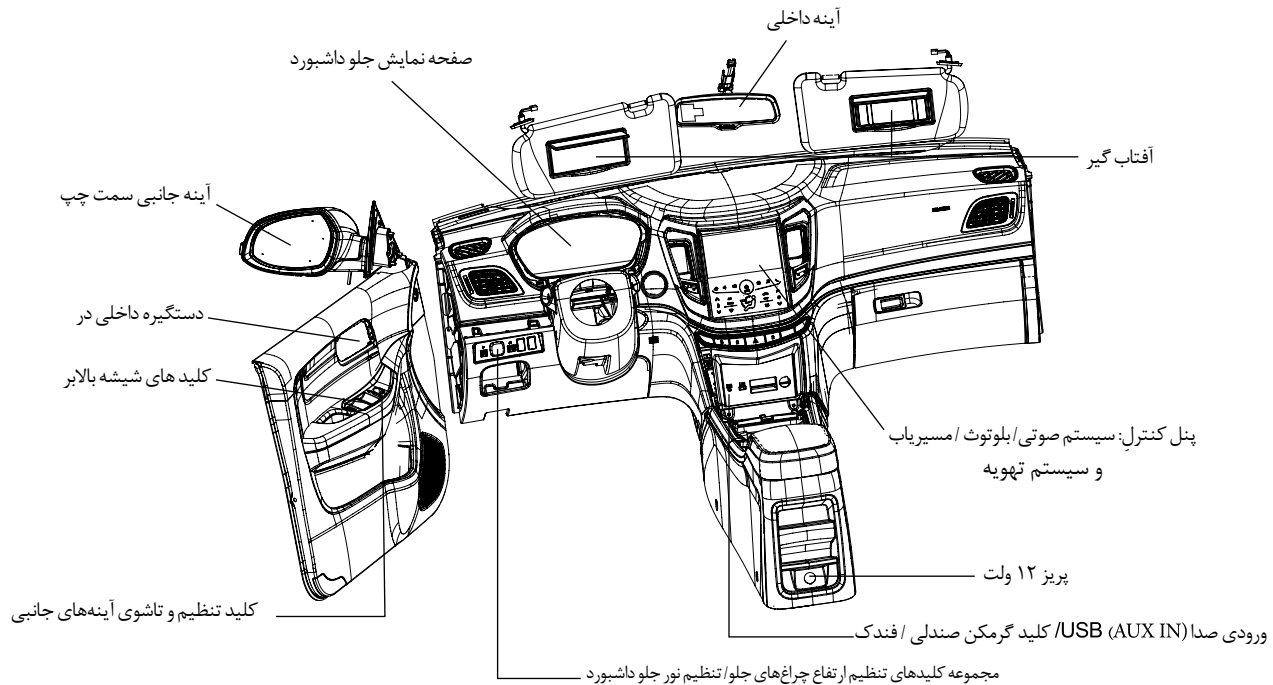

کلیدهای ترکیبی روشنایی / برف پاک‌کن / شیشه‌شوی

دکمه استارت

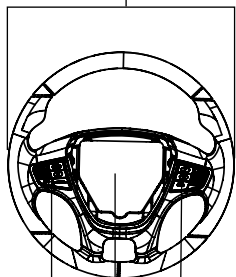

کلیدهای کنترل بلوتوث و کروزر کنترل

کیسه هوا تنظیم صدا/کیلومتر شمار/دکمه info تنظیمات

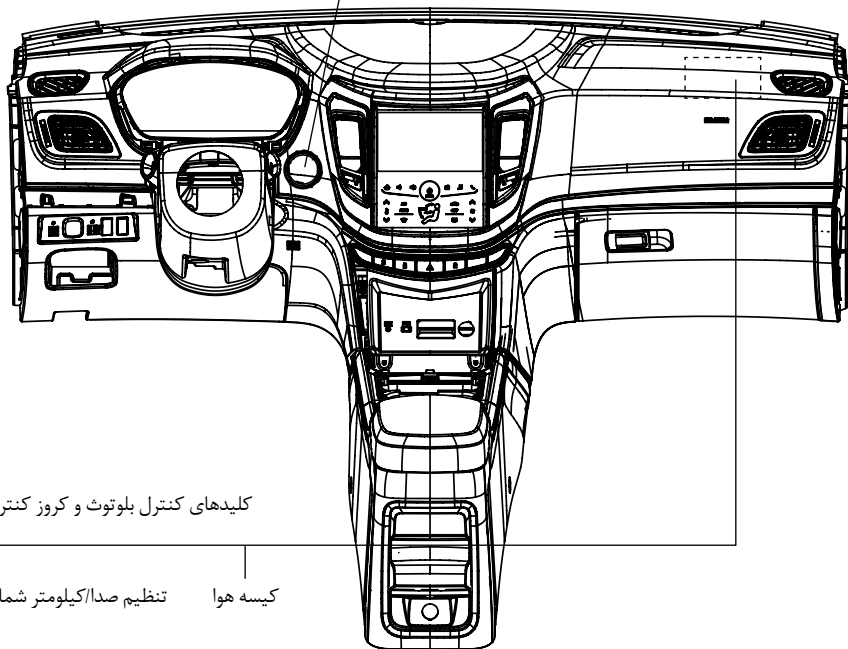

انواع تجهیزات

تجهیزات خودرو به طور کلی به دو بخش تجهیزات استاندارد و تجهیزات انتخابی تقسیم می‌شوند.

تجهیزات استاندارد

تجهیزات اصلی خودرو به تجهیزاتی اطلاق می‌شود که بر روی تمام خودروهای تحویلی ارائه می‌شود و هیچ توضیح ویژه‌ای برای این تجهیزات در کتابچه راهنما درج نمی‌گردد.

تجهیزات انتخابی

تجهیزات انتخابی به آن دسته از تجهیزاتی اطلاق می‌شود که بسته به تنظیمات مختلف خودروها بر روی آنها نصب یا جایگزین می‌گردد و در کتابچه راهنما با علامت * مشخص می‌شوند.

توجه:

سیستم صوتی و مالتی مدیای خودروی شما دارای کتابچه راهنمای مجزا بوده و بصورت جداگانه همراه با خودرو تحویل می‌گردد.

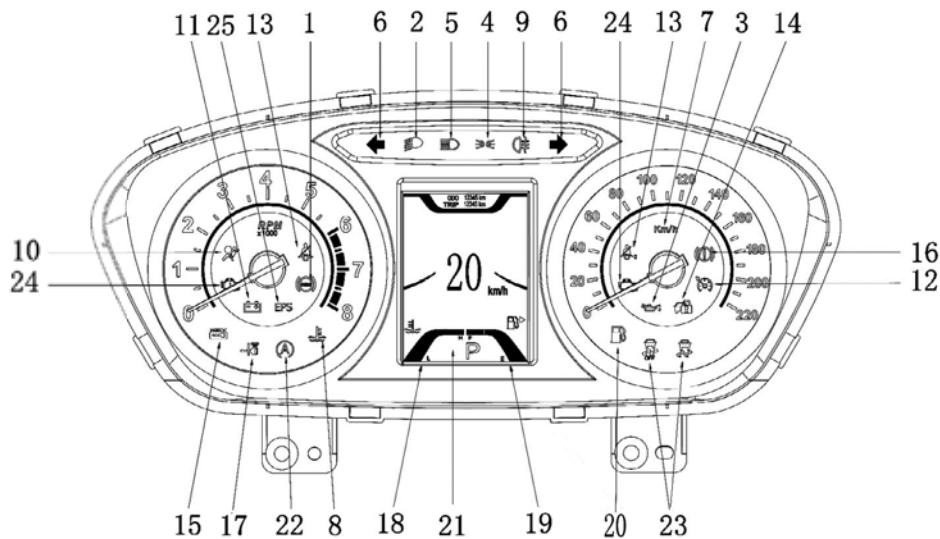

۱- چراغ اخطار سیستم ترمز ضد قفل (ABS)

۲- نشانگر چراغ نور پایین

۳- چراغ اخطار فشار روغن موتور

۴- نشانگر چراغ‌های کوچک

۵- نشانگر چراغ نور بالا

۶- نشانگر چراغ راهنمای گردش به چپ/ راست

۷- سرعت‌سنج

۸- چراغ اخطار دمای بالای مایع خنک‌کننده

۹- نشانگر چراغ مه‌شکن

۱۰- چراغ اخطار سیستم کیسه هوا

۱۱- چراغ اخطار شارژ باتری

۱۲- نشانگر سیستم کروزر

۱۳- چراغ اخطار بستن کمربند ایمنی راننده/ سرنشین

جلو

۱۴- چراغ اخطار سیستم ایموبلایزر

۱۵- چراغ اخطار اشکال در عملکرد PEPS

۱۶- چراغ اخطار اشکال در سیستم ترمز

۱۷- نشانگر عدم شناسایی موقعیت کلید توسط PEPS

۱۸- نشانگر درجه حرارت آب

۱۹- نشانگر سطح سوخت

۲۰- چراغ اخطار کم بودن میزان سوخت

۲۱- صفحه نمایشگر LCD

۲۲- چراغ اخطار سیستم Start-Stop (زرد/ سبز)

۲۳- چراغ اخطار سیستم کنترل الکترونیکی

۲۴- چراغ اخطار اشکال در عملکرد سیستم EPS

۲۵- چراغ اخطار EPS (On/Off) پایداری خودرو و صد لغزش

۲۴- چراغ اخطار بروز اختلال در سیستم موتور (در

ارتباط با گازهای آلاینده/ بدون ارتباط با گازهای

آلاینده)

۲۵- چراغ اخطار اشکال در عملکرد سیستم EPS

صفحه نمایش جلو داشبورد

صفحه نمایش جلو آمپر شامل دور سنج موتور، سرعت‌سنج، کیلومتر شمار، نشانگر میزان سوخت، نشانگر دمای آب و تمام انواع چراغ‌های نشانگر و هشداردهنده می‌باشد.

**اخطار**

راننده همواره باید در حین رانندگی تمام چراغ‌های نشانگر و هشداردهنده روی صفحه نمایش جلو آمپر را مد نظر داشته باشد.

**هشدار**

اعدادی که در صفحه نمایش جلو آمپر نشان داده می‌شوند با اعداد درج شده در قسمت زیرین آن مطابقت دارند.

۱. چراغ اخطار سیستم ترمز ضد قفل (ABS)

هنگامی که سویچ خودرو در حالت ON قرار دارد این چراغ هشدار به مدت ۱ تا ۲ ثانیه روشن و سپس خاموش می‌شود. اگر این چراغ هنگام روشن شدن موتور روشن بماند نشان‌دهنده وجود اشکال در سیستم ترمز ضد قفل می‌باشد.

با این حال سیستم ترمز اصلی خودرو فعال است و همچنان به کار خود ادامه می‌دهد. در صورت بروز هرگونه اشکال با نمایندگی‌های مجاز ایران خودرو تماس حاصل فرمایید.

۲. نشانگر چراغ‌های نور پایین

هنگامی که چراغ‌های نور پایین خودرو روشن و یا دسته راهنما به حالت "چشمک و سبقت" باشد، در هر دو حالت، این چراغ نشانگر روشن می‌شود.

۳. چراغ اخطار فشار روغن موتور

در صورت روشن ماندن این چراغ حتی پس از روشن شدن موتور، یکی از اختلالات زیر رخ داده است:

- سطح روغن موتور پایین تر از حد مجاز است.
- در صورتی که حتی پس از اضافه کردن روغن موتور این چراغ باز هم روشن بماند نشان‌دهنده این است که در خط روغن روان کننده، میزان روغن کافی نیست. در این صورت در اسرع وقت خودرو را به نمایندگی‌های مجاز ایران خودرو یدک نموده و مراحل بررسی و تعمیر را به متخصصان بسپارید.

**اخطار**

هنگامی که سطح روغن موتور بیش از حد مجاز پایین است از روشن کردن موتور اجتناب کنید، در غیر این صورت موتور خودرو شما به شدت آسیب می‌بیند.

۴. چراغ نشانگر چراغ‌های کوچک

هنگامی که چراغ‌های کوچک خودرو روشن شوند، این چراغ نشانگر بر روی صفحه نمایش جلو آمپر ظاهر می‌شود.

۵. چراغ نشانگر نور بالا

هنگامی که چراغ‌های نورهای بالا روشن شوند و یا دسته راهنما به حالت "چشمک و سبقت" رود، در هر دو حالت این چراغ نشانگر بر روی صفحه جلو آمپر روشن می‌شود.

۶. نشانگر چراغ‌های راهنمای سمت چپ/راست

هنگامی که چراغ‌های راهنما در یکی از سمت‌های چپ یا راست روشن شوند، چراغ نشانگر راهنمای همان سمت به طور همزمان چشمک می‌زند.

۷. سرعت سنچ

این سیستم نشان‌دهنده میزان سرعت خودرو بر حسب کیلومتر بر ساعت می‌باشد.

۸. چراغ اخطار دمای بالای مایع خنک‌کننده موتور

هنگامی که درجه حرارت مایع خنک‌کننده بیش از اندازه بالا رود این چراغ اخطار روشن می‌شود.

۹. چراغ نشانگر مه شکن جلو/عقب

هنگامی که مه‌شکن‌های جلو/عقب روشن می‌شوند، نشانگر مه‌شکن‌ها در همان جهت جلو یا عقب روی صفحه نمایش ظاهر می‌شود. مه‌شکن‌های جلو یا عقب فقط زمانی روشن می‌شوند که چراغ‌های کوچک خودرو روشن باشند.

۱۰. چراغ اخطار سیستم کیسه هوا

هنگامی که سوئیچ خودرو در حالت ON قرار دارد و یا هنگامی که موتور روشن می‌شود، در صورتی که این چراغ به طور دائم روشن بماند و یا اصلاً روشن نشود، نشان‌دهنده نوعی اختلال در سیستم کیسه هوا و یا سیستم کمربند ایمنی است. در این صورت در اسرع وقت با نمایندگی‌های مجاز ایران خودرو تماس حاصل فرمایید.

۱۱. چراغ اخطار شارژ باتری

اگر پس از روشن شدن موتور این چراغ به طور دائم روشن بماند، نشان‌دهنده یکی از اختلالات زیر می‌باشد:

- خرابی در مدار شارژ باتری
- شکستگی یا شل بودن کمربند آلترناتور
- خرابی آلترناتو
- خرابی در باتری

۱۲. چراغ نشانگر سیستم کنترل کروز (Cruise)

(کنترل سرعت هوشمند)

اگر چراغ نشانگر سیستم کنترل سرعت هوشمند به رنگ سبز باشد، نشان‌دهنده فعال بودن و کار کردن این سیستم است.

اگر چراغ نشانگر سیستم کنترل سرعت هوشمند به رنگ زرد باشد، نشان‌دهنده فعال بودن این سیستم است. ولی سیستم در این زمان در حالت standby است.

۱۳. چراغ اخطار بستن کمربند ایمنی راننده/

سرنشین جلو

هنگامی که کلید خودرو در حالت ON قرار دارد، اگر راننده و سرنشین جلو (اگر کسی نشسته باشد)، کمربند ایمنی را نبسته باشند چراغ نشانگر مربوط به کمربند ایمنی همان قسمت روشن می‌شود و تا زمانی که کمربند ایمنی را نبندند همچنان روشن باقی می‌ماند.

۱۴. چراغ اخطار سیستم ایموبیلایزر

هنگامی که سویچ در حالت ACC قرار بگیرد این چراغ اخطار هر دو ثانیه یک بار چشمک می‌زند و نشان‌دهنده فعال بودن سیستم ایموبیلایزر است. اگر موتور توسط کلید روشن نشود و این چراغ هشدار دائما روشن بماند و یا چشمک بزند احتمالا سیستم دچار نوعی اختلال شده است. در این صورت با نمایندگی‌های مجاز ایران خودرو تماس حاصل فرمایید.

۱۵. چراغ اخطار اشکال در عملکرد PEPS*

این نشانگر در صورت بروز اختلال در سیستم PEPS روشن می‌شود.

۱۶. چراغ اخطار اشکال در سیستم ترمز

در صورت بروز هر یک از موارد زیر، این نشانگر روشن می‌شود:
 اهرم ترمز دستی بالا ست و یا کاملا پایین آورده نشده است و سویچ در حالت ON و یا Start است.
 - سطح روغن ترمز بیش از اندازه پایین آمده است.
 - وجود اشکال در مدار ترمز (EBD)، اگر روشن شدن این چراغ با روشن شدن چراغ اخطار ABS همراه باشد.

**اخطار**

زمانی که چراغ اخطار اشکال در سیستم ترمز دائما روشن بماند، راندن خودرو با خطرات بسیار زیادی مواجه است چرا که سیستم ترمز خودرو هر لحظه ممکن است از کار بیفتد. بنابراین در صورت مشاهده چنین وضعیتی در اسرع وقت با نمایندگی‌های مجاز ایران خودرو تماس حاصل فرمایید.

**اخطار**

اگر این نشانگر در ناحیه قرمز رنگ قرار داشته باشد نشان‌دهنده این است که دمای موتور بیش از حد مجاز بالا رفته است. در صورت مشاهده چنین وضعیتی ادامه دادن به راندن ممکن است منجر به بروز صدمات جدی به موتور خودرو شود.

۱۷. نشانگر عدم شناسایی موقعیت کلید توسط PEPS*

هنگامی که کلید در داخل خودرو نیست و در صورتی که PEPS برای یافتن کلید فعال شود، این نشانگر چشمک می‌زند.

۱۸. عقربه نشانگر درجه حرارت آب

در صورتی که نشانگر در محدوده قرمز رنگ قرارنگرفته باشد یعنی دمای مایع خنک کننده عادی است اما اگر در محدوده رنگ قرمز قرار بگیرد در آن صورت نشان‌دهنده دمای بیش از حد بالای آب است.

* در صورت نصب در خودروی شما

نمایش اطلاعات دنده*

اطلاعات دنده شامل موارد و آیتم‌های زیر می‌باشد:

P : دنده پارک

R : دنده عقب

N : دنده خلاص

D : دنده حرکت خودرو

S : دنده اسپورت

1st ~ 5th : حالت اسپورت

1st ~ 5th : دنده

1st – 5th : دنده



نمایش اطلاعات بازبودن درها



نمایش اطلاعات PEPS*

* در صورت نصب در خودروی شما

۲۱. صفحه نمایش ال سی دی (LCD)

اطلاعاتی که در این صفحه نمایش گنجانده شده است

شامل موارد زیر می‌باشد:

سنجش کل مسافت طی شده (ODO)

سنجش مسافت طی آخرین سفر (TRIP)

اطلاعات دنده - مصرف سوخت کنونی - مسافت کل

باقیمانده - اطلاعات باز بودن درها - اطلاعات PEPS

صفحه نمایش اطلاعات را می‌توان با کلید INFO که

در غربلیک فرمان تعبیه شده است فعال نمود.

جهت صفر کردن اطلاعات آخرین مسافت سفر باید کلید

INFO که در پایین قسمت مسافت آخرین سفر تعبیه

شده است را فشار دهید و بیش از ۳ ثانیه نگاه دارید.

۱۹. نشانگر سطح سوخت

نشانگر سوخت نشان‌دهنده میزان سوخت موجود در

مخزن سوخت خودرو است. هرگز نباید سوخت خودرو

از ۱/۶ ظرفیت مخزن سوخت کمتر شود.

۲۰. چراغ اخطار کم بودن میزان سوخت

در صورتی که نشانگر سوخت به منطقه تمام سوخت

نزدیک شود، چراغ اخطار کم بودن میزان سوخت روشن

می‌شود، در این صورت در اسرع وقت سوخت‌گیری

نمایید.

در صورتی که سوخت‌گیری کمتر از میزان ۶ لیتر باشد،

عقره نشانگر سوخت پس از سوخت‌گیری آرام آرام و با

سرعت کم بالا می‌رود.

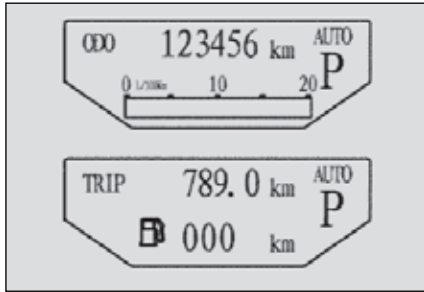

کیلومتر شمار خودرو

این قسمت نشاندهنده کل مسافت طی شده توسط خودرو است.

زمانی که موتور خودرو خاموش شده و تمام درها به درستی بسته شده باشند، این صفحه نمایش خاموش می‌شود.

اطلاعات موجود در صفحه نمایش زمانی که تمام درها باز باشند و یا کلید خودرو در قفل استارت قرار بگیرد نمایان می‌شوند.

زمانی که مسافت باقیمانده رانندگی کمتر از ۵۰ کیلومتر باشد، این صفحه علامت "... کیلومتر" را نشان می‌دهد.

در صورتی که بعد از استارت موتور، چراغ اخطار سیستم ESP بطور دائم روشن باشد، نشان دهنده اختلال در سیستم ESP می‌باشد و در این صورت در اسرع وقت با نمایندگی‌های مجاز ایران خودرو تماس حاصل فرمائید.

۲۴. چراغ‌های اخطار بروز اختلال در سیستم موتور (در ارتباط / بی ارتباط با سیستم خروج آلاینده)

هر دو چراغ باید در زمانی که سویچ در حالت ON است، روشن شوند. اگر یکی از چراغ‌ها در این زمان روشن نشده و یا حتی بعد از روشن شدن موتور روشن بماند یا چشمک بزند، نشان‌دهنده بروز اختلال در سیستم نیرو محرکه/خروج آلاینده می‌باشد. در صورت مشاهده چنین وضعیتی در اسرع وقت با نمایندگی‌های مجاز ایران خودرو تماس حاصل فرمائید.

۲۵. چراغ اخطار اشکال در عملکرد سیستم ESP در صورتی که این چراغ پس از روشن شدن موتور EPS همچنان روشن بماند نشان‌دهنده اختلال در سیستم می‌باشد. در صورت مشاهده چنین وضعیتی در اسرع وقت با نمایندگی‌های مجاز ایران خودرو تماس حاصل فرمائید.

۲۲. چراغ اخطار سیستم Start-Stop* (زرد) چراغ اخطار سیستم Start-Stop* (سبز)

در صورتی که این چراغ پس از روشن شدن، مدام به رنگ سبز باشد نشان از شرایط و عملکرد عادی سیستم Start-Stop دارد.

در صورتی که این چراغ پس از روشن شدن مدام به رنگ زرد باشد، نشان‌دهنده آن ست که سیستم استارت/استپ از شرایط و عملکردی غیرعادی برخوردار است. در صورتی که این چراغ به رنگ زرد چشمک زن باشد، نشان‌دهنده خرابی سیستم استارت / استپ می‌باشد. در این صورت در اسرع وقت با نمایندگی‌های مجاز ایران خودرو تماس حاصل فرمائید.

۲۳. چراغ اخطار سویچ سیستم ESP چراغ اخطار سویچ

- چراغ اخطار سویچ زمانی روشن می‌شود که سیستم ESP از طریق کلید خاموش شده باشد.

* در صورت نصب در خودروی شما

- هشدار چراغ نور جلو آمپر: این هشدار هنگامی به صدا در می آید که چراغ های کوچک خاموش نشده و پس از توقف موتور، در راننده باز شود. این سیستم به طور مداوم با صدای "تینگ، تینگ" هشدار می دهد.

- هشدار کمربند ایمنی: این هشدار هنگامی به صدا در می آید که در حین رانندگی سرعت خودرو از ۲۰ کیلومتر بر ساعت فراتر برود اما کمربند ایمنی راننده یا سرنشین جلو بسته نشده باشد و حسگر فشار رانندگی به حد پخش هشدار برسد در این شرایط، ۱۰ آهنگ "تینگ"، سپس یک وقفه ۳۰ ثانیه ای و مجدداً ۱۰ آهنگ "تینگ" به گوش می رسد.

- سویچ استارت خودرو خاموش باشد.

- سرعت رانندگی صفر کیلومتر بر ساعت باشد.

اولویت هشدار: اگر سویچ استارت خودرو خاموش باشد، هشدار کلید نسبت به هشدار نور جلو آمپر دارای اولویت بالاتری است. اگر سویچ در حالت ON باشد، ممکن است فقط هشدار کمربند ایمنی به صدا در آید.

- هنگامی که تمام درها بسته و سویچ در حالت PEPS است، صفحه نمایش روشن شده و هنگامی که سویچ در حالت ACC است، خاموش می شود.

چراغ سویچ

هنگامی که بعد از توقف موتور یکی از درها باز شود، چراغی که در زیر سویچ قرار دارد روشن می شود. این چراغ به مدت ۵ دقیقه روشن می ماند و سپس به طور اتوماتیک خاموش می شود. این چراغ بلافاصله بعد از روشن شدن موتور خاموش می شود. چراغ سویچ به مدت ۳۰ ثانیه روشن می ماند و پس از بسته شدن تمام درها به طور اتوماتیک خاموش می شود.



هشدار

در صورت روشن نشدن هر یک از چراغ های اخطار / نشانگر، این احتمال وجود دارد که لامپ مربوطه سوخته باشد.

شرح هشدارهای صوتی

هشدار کلید: این هشدار زمانی فعال می شود که طبق تشخیص سیستم، کلید از سویچ خارج نشده باشد و در راننده هنگام توقف موتور باز باشد. این سیستم مدام با صدای "تینگ، تینگ، تینگ" هشدار می دهد.

تنظیم خودکار شدت نور صفحه نمایش جلو داشبور

اگر چراغ نور جلو آمپر در حالت "نور روز" خاموش باشد، صفحه نمایش جلو آمپر به طور خودکار روشن می شود و این وضعیت در شرایط زیر اتفاق می افتد:

- در مدل های دارای سیستم استارت کلیدی

- هنگامی که یکی از درها باز باشد صفحه نمایش جلو آمپر روشن شده و پس از بسته شدن تمام درها خاموش می شود.

- هنگامی که تمام درها بسته و سویچ در حالت ON است صفحه نمایش روشن می شود و هنگامی که سویچ در حالت ACC است، خاموش می شود.

- در مدل های دارای سیستم PEPS

- هنگامی که یکی از درها باز باشد صفحه نمایش جلو آمپر روشن شده و پس از بسته شدن تمام درها خاموش می شود.

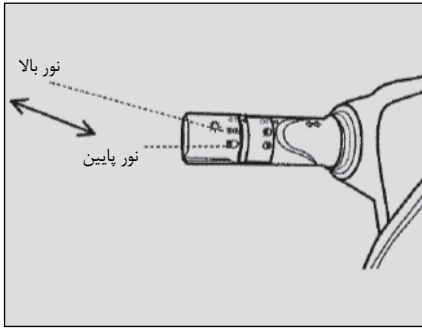

نور بالا / نور پایین

انتهای اهرم را به سمت وضعیت ۲ (D) چرخانده و سپس اهرم را به جلو بکشید تا نورهای بالا و پایین به طور همزمان روشن شوند. در همین حین مشاهده خواهید کرد چراغ نشانگر نور بالا در صفحه نمایش روشن می‌شود. با کشیدن اهرم به طور کامل نورهای بالا چشمک می‌زنند. با رها کردن اهرم، اهرم به طور اتوماتیک به وضعیت اولیه خود بازگشته و نور بالا خاموش می‌شود.



هشدار

- برای جلوگیری از خالی شدن شارژ باتری خودرو، چراغ‌ها را بلافاصله بعد از خاموش شدن موتور خودرو، خاموش نمایید.
- هنگامی که دمای یک چراغ و نیز رطوبت محیط بسیار بالا باشد، بخارات آب بصورت مه در سطح داخلی چراغ تشکیل خواهد شد. این پدیده طبیعی است.

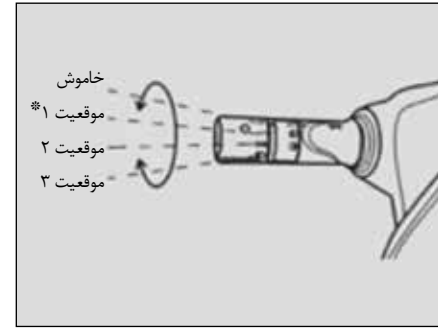

چراغ‌ها

برای انتخاب وضعیت چراغ‌ها، انتهای اهرم را خلاف جهت عقربه‌های ساعت بچرخانید.

موقعیت ۱* (Auto)

در این موقعیت چراغ‌های اصلی در وضعیت اتوماتیک قرار گرفته و متناسب با شرایط نور محیط، روشن یا خاموش می‌شوند. موقعیت ۲

در این موقعیت، چراغ‌های کوچک جلو و عقب خودرو، نور جلو داشبورد، و چراغ پلاک خودرو روشن می‌شود. موقعیت ۳

در این موقعیت چراغ‌های بزرگ جلو (نور پایین) می‌شود. در این حالت همچنان چراغ‌های کوچک، نور جلو داشبورد و چراغ پلاک خودرو روشن خواهند بود.

* در صورت نصب در خودروی شما

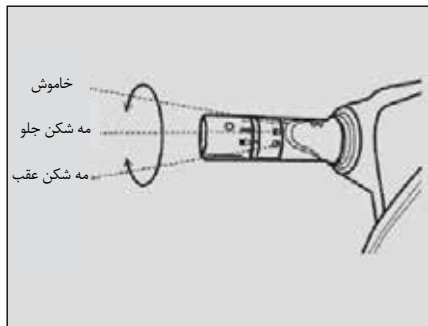

تغییر جهت عرضی حین حرکت: اهرم را به آرامی به سمت جهت عرضی که قصد حرکت بدان را دارید بچرخانید، در این زمان چراغ‌های راهنمای همان جهت چشمک خواهند زد، سپس اهرم را نگه دارید. هنگامی که اهرم را رها کنید اهرم به وضعیت اولیه خود باز خواهد گشت.

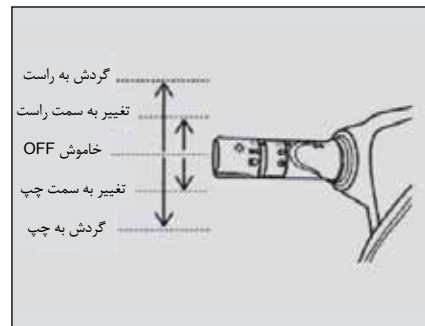

چراغ‌های مه شکن جلو / عقب

در شرایط آب و هوایی بارانی یا مه شدید، روشن کردن چراغ‌های مه شکن عقب و جلو کمک می‌کند که دید واضح تری نسبت به مسیر روبرو و پشت سر خود داشته باشید و همچنین به خودروهایی که از روبرو یا در پشت سر شما در حال حرکت هستند امکان دید بالاتری می‌دهد.

روشن: ابتدا چراغ‌های کوچک را روشن کنید سپس نسبت به روشن کردن مه شکن‌های جلو اقدام نمایید. انتهای اهرم را در جهت عکس عقربه‌های ساعت بچرخانده و به وضعیت مه شکن عقب اهرم ببرید و اهرم را رها کنید. اهرم به طور اتوماتیک به مکان اولیه خود باز خواهد گشت.

خاموش: چرخاندن انتهای اهرم به سمت مه شکن‌های عقب یا وضعیت OFF مه شکن‌ها را خاموش می‌کند. همچنین برای خاموش کردن مه شکن‌ها می‌توانید چراغ‌های کوچک خودرو را خاموش نمایید.

چراغ‌های راهنما

گردش به چپ: اهرم سمت چپ را در جهت عکس عقربه‌های ساعت بچرخانید و به وضعیت OFF ببرید، چراغ‌های راهنمای سمت چپ در جلو و عقب و کنار خودرو روشن شده و به طور همزمان چراغ نشانگر راهنمای مربوطه در صفحه نمایش روشن می‌شود.

گردش به راست: اهرم را در جهت عکس عقربه‌های ساعت بچرخانید و به وضعیت OFF ببرید، چراغ‌های راهنمای سمت راست در جلو و عقب و کنار خودرو روشن شده و به طور همزمان چراغ نشانگر راهنمای مربوطه در صفحه نمایش روشن می‌شود.

تکمیل گردش: هنگامی که غربلیک فرمان خودرو به جای اولیه خود باز می‌گردد، اهرم نیز به طور اتوماتیک به جای خود بازگشته و متعاقباً چراغ‌های راهنما و چراغ‌های نشانگر راهنما در صفحه نمایش به طور همزمان خاموش می‌شوند.



هشدار

اگر چراغ‌ها خاموش نباشند به محض این که کلید خودرو را از سویچ خارج کنید، با باز شدن در خودرو سوت اخطار به گوش می‌رسد.

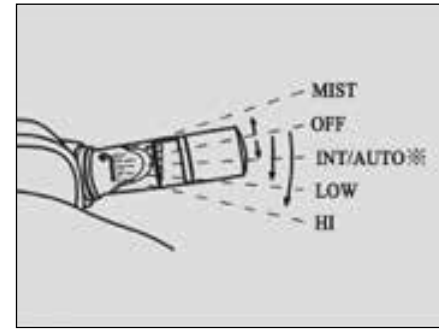
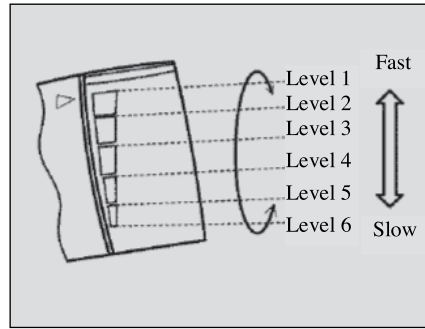
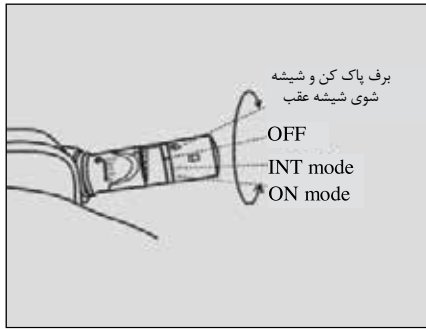

برف پاک کن و شیشه شوی عقب

روشن: هنگامی که سویچ خودرو در حالت ON است، انتهای اهرم را در جهت موافق عقربه های ساعت بچرخانید.

انواع حالت های حرکتی برف پاک کن:

INT: حرکت مداوم برف پاک کن با فواصل زمانی بین هر سیکل کامل

ON: حرکت مداوم برف پاک کن بدون هیچ وقفه زمانی



هشدار

- هنگام نصب کاغذ یا برچسب بر روی شیشه جلو، توجه داشته باشید که پوشانده شدن سنسور باران مانع از کارکرد طبیعی این سنسور خواهد شد.

- هنگامی که سویچ خودرو در حالت ON و اهرم برف پاک کن در وضعیت AUTO باشد، برف پاک کن در هر یک از حالات زیر بصورت اتوماتیک عمل خواهد کرد:

- ۱- سنسور باران در بالای شیشه جلو، در تماس با باران باشد.
 - ۲- سنسور باران در بالای شیشه جلو، با پارچه نرمی تمیز شود.
 - ۳- به سنسور باران با دست یا ابزاری، ضربه زده شود.
- قبل از تمیز کردن شیشه جلو از خاموش بودن برف پاک کن مطمئن شوید. خصوصا در مواقع پاک کردن برف یا یخ از روی شیشه.

- هنگامی که دمای سنسور باران کمتر از ۵ یا بیشتر از ۸۵ درجه سانتیگراد باشد، حالت اتوماتیک فعال نخواهد شد.

- چنانچه شیشه جلو با حجمی از آب پوشانده شده باشد، ممکن است سنسور باران مقدار باران را بدرستی تشخیص نداده و عملکرد اتوماتیک برف پاک کن دچار اختلال شود.

- چنانچه شیشه جلو در قسمت سنسور باران، یخ زده یا با مواد خارجی آلوده شده باشد، حالت اتوماتیک برف پاک کن فعال خواهد شد.

برف پاک کن شیشه جلو

ON: روشن. هنگامی که سویچ خودرو در حالت ON است، انتهای اهرم را در جهت موافق یا مخالف عقربه های ساعت بچرخانید.

انواع حالت های حرکتی برف پاک کن:

MIST: یک سیکل رفت و برگشت یا حرکت تکی خاموش

INT: حرکت متناوب برف پاک کن قابل تنظیم با سرعت (طبق عکس وسط این صفحه)

Auto*: کنترل اتوماتیک در این حالت سنسور باران پس از تشخیص میزان باران (با حساسیت قابل تنظیم)، برف پاک کن را روشن یا خاموش خواهد نمود.

LOW: حرکت آهسته

HI: حرکت سریع

* در صورت نصب در خودروی شما

شیشه شوی شیشه عقب

روشن: هنگامی که سوییچ خودرو در وضعیت ON است، انتهای اهرم را در جهت خلاف عقربه‌های ساعت بچرخانید. با این کار، شیشه‌شوی و برف‌پاک‌کن به طور همزمان عمل می‌کنند. با رها کردن انتهای اهرم، شیشه شوی و برف‌پاک‌کن هر دو متوقف می‌شوند. در صورتی که شیشه‌شوی عمل نکرد ابتدا میزان سطح مایع شیشه‌شوی را بررسی نمایید. اگر سطح مایع شیشه شوی عادی بود و همچنان شیشه‌شوی کار نکرد با نمایندگی‌های مجاز ایران خودرو تماس حاصل فرمایید.



هشدار

مخزن شیشه‌شوی دارای علامت حداقل و حداکثر می‌باشد. اگر میزان سطح مایع شیشه‌شوی پایین تر سطح علامت‌گذاری شده حداقل باشد، قاعدتاً شیشه شوی عمل نمی‌کند.

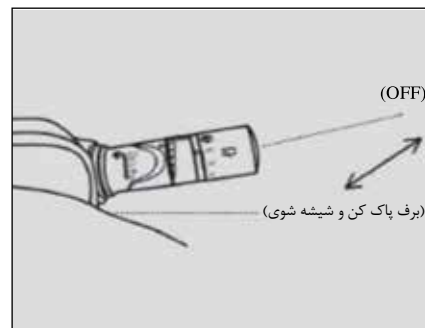

شستشوی شیشه جلو

روشن: هنگامی که سوییچ خودرو در وضعیت ON است، اهرم را به سمت عقب بکشید. یک بار کشیدن اهرم به سمت عقب، یک بار حرکت شیشه شوی و دو سیکل حرکت تیغه برف‌پاک‌کن را به همراه خواهد داشت. در صورتی که شیشه شوی عمل نکرد ابتدا میزان سطح مایع شیشه شوی را بررسی نمایید. اگر سطح مایع شیشه شوی عادی بود و همچنان شیشه شوی کار نکرد با نمایندگی‌های مجاز ایران خودرو تماس حاصل فرمایید.

حالت Mode

با فشردن این دکمه می توانید یکی از منابع صوتی شامل (FM/AM → USB → SD → AUXIN → FM/AM) را انتخاب نمایید.

کنترل بلوتوث

پاسخگویی به تماس ورودی

دکمه  را فشار دهید تا به تماس تلفنی بلوتوث هندزفری پاسخ دهید.

Mute قطع صدا

با فشردن دکمه  می توانید صدای سیستم صوتی را قطع نمایید. تا زمانی که این دکمه را مجدداً فشار دهید، همچنان صدا قطع می ماند.

پایان تماس

دکمه  را فشار دهید تا مکالمه صوتی را قطع نمایید.

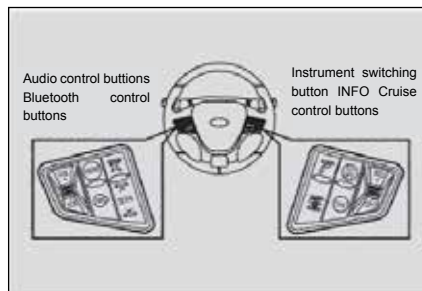

کلیدهای کنترل بر روی غربیلک فرمان

کنترل صوتی

افزایش حجم صدا

دکمه + VOL را فشار دهید تا حجم صدا افزایش یابد.

کاهش حجم صدا

دکمه - VOL را فشار دهید تا حجم صدا کاهش یابد.

Seek (up/down) جستجو

برای جستجو فرکانس رادیویی یا تراک موسیقی، به سمت بالای پوشه ها دکمه "Seek \wedge "، به سمت پایین پوشه ها دکمه "Seek \vee " را فشار دهید.

کنترل سوئیچ کردن صفحه نمایش جلو آمپر

دکمه "INFO" را فشار دهید تا اطلاعات صفحه نمایش جلو آمپر را تغییر دهید. با فشردن این دکمه اطلاعات صفحه نمایش جلو آمپر تغییر می کند. دکمه "INFO" را فشار داده و نگه دارید. مسافت نشان داده شده در قسمت TRIP صفر می شود.

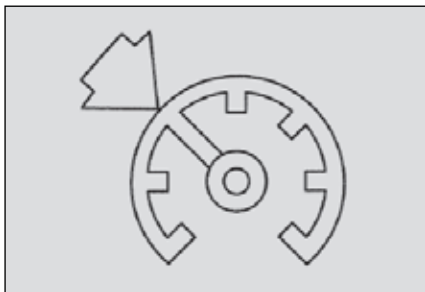

چراغ نشانگر سیستم کنترل سرعت هوشمند (Cruise)

هنگامی که سیستم کنترل سرعت هوشمند در حالت Standby است این چراغ به رنگ زرد در می آید و هنگامی که سیستم کنترل سرعت هوشمند فعال است این چراغ رنگ سبز می شود.

دکمه های سیستم کنترل سرعت هوشمند (Cruise)

به طور کلی چهار دکمه اصلی برای سیستم کنترل سرعت هوشمند در نظر گرفته شده است که شامل ON/OFF , CANC , SET/- , RES/+ می باشد. این دکمه ها در سمت راست غریبک فرمان تعبیه شده اند.

نگاه اجمالی بر سیستم کنترل سرعت هوشمند (Cruise)

- سیستم کنترل سرعت هوشمند با بهره گیری از کلیدهای کنترل سرعت (کلیدهای روی فرمان)، به جای پدال گاز، در جهت رانندگی در یک سرعت ثابت، سرعت خودرو را تنظیم می کند.
ECU -
ECU موتور با کنترل محرک دریچه گاز سرعت حرکت خودرو را در حد ثابت نگه می دارد.

چگونگی عملکرد سیستم کنترل سرعت هوشمند (Cruise)

- کلید اصلی سیستم کنترل سرعت هوشمند (Cruise)

سیستم کنترل سرعت هوشمند فقط زمانی فعال می‌شود که کلید ON/OFF را روشن نمایید. در این شرایط، با استفاده از کلیدهای دیگر که در بالا توضیح داده شد تنظیمات دیگر سیستم کروز از قبیل سرعت آن را تنظیم نمایید.

- کلید توقف موقت سیستم کنترل سرعت هوشمند (Cruise)

هنگامی که سیستم کنترل سرعت هوشمند خودرو فعال است می‌توانید با فشردن دکمه CANC سیستم کروز را به حالت standby ببرید (در این زمان سرعت فعلی سیستم کروز به طور اتوماتیک در سیستم ذخیره می‌شود).

مکانیزم عملکرد دکمه کاهش سرعت سیستم کروز

دکمه - SET/ دارای سه وظیفه اصلی به شرح زیر می‌باشد:

۱. تنظیم سرعت فعلی خودرو به عنوان سرعت کروز. هنگامی که سیستم کروز خودرو روشن است و سرعت خودرو بیش از ۳۰ کیلومتر بر ساعت باشد، اگر شرایط لغو حالت کروز پیش نیاید، مانند فشار دادن پدال ترمز، این سوئیچ را جهت ورود به حالت کروز روشن نمایید و حرکت خودرو با سرعت تعیین شده کروز هماهنگ می‌شود.

۲. با فشردن این دکمه می‌توان سرعت خودرو را کم کرد. هنگامی که خودرو در حالت کروز است، با هر بار فشار دادن این دکمه می‌توان سرعت خودرو را ۲ کیلومتر بر ساعت کاهش داد.

۳. این دکمه را فشار داده و نگه دارید تا سرعت خودرو کاهش یابد. هنگامی که خودرو در حالت کروز است، این دکمه را فشار داده و نگه دارید تا سرعت خودرو به طور مداوم کاهش یابد.

مکانیزم عملکرد دکمه ادامه حالت کروز / افزایش سرعت سیستم کروز

درست همانند مکانیزم کاهش سرعت سیستم کروز، این دکمه افزایش سرعت یا RES/+ نیز دارای سه عملکرد اصلی می‌باشد:

۱. ادامه حالت کروز، هنگامی که سیستم کروز خودرو روشن است و سرعت خودرو بیش از ۳۰ کیلومتر بر ساعت باشد، اگر شرایط لغو حالت کروز مانند فشار دادن پدال ترمز پیش نیاید، این دکمه را فشار داده تا حالت کروز را ادامه داده و در این حالت سرعت خودرو با سرعت قبلی ذخیره شده به کار خود ادامه می‌دهد.

۲. این دکمه را فشار داده تا سرعت خودرو افزایش یابد، با هر بار فشار دادن این دکمه می‌توانید سرعت خودرو را به میزان ۲ کیلومتر بر ساعت افزایش دهید.

۳. این دکمه را فشار داده و نگه دارید تا سرعت خودرو افزایش یابد. هنگامی که خودرو در حالت کروز است، این دکمه را فشار داده و نگه دارید تا سرعت خودرو بطور مداوم افزایش یابد.

- پس از متوقف شدن موتور، سرعت کروز ذخیره شده فعلی، ذخیره نمی‌شود. در واقع، سرعت کروز که در سیستم ذخیره می‌شود به طور اتوماتیک با خاموش شدن خودرو پاک می‌شود و پس از روشن کردن مجدد موتور خودرو لازم است در صورت نیاز به سیستم کروز، سرعت کروز را مجدداً تنظیم نمایید.
هنگامی که سرعت مجدداً تنظیم شد، سرعت کروز ذخیره شده قبلی پاک می‌شود و سرعت ذخیره شده جدید در حافظه سیستم باقی می‌ماند.

- در حالت کروز، اگر دکمه CANCEL را فشار دهیم، خودرو از حالت کروز خارج شده و سیستم کروز خودرو به حالت standby خواهد رفت.
- در حالت کروز، اگر دکمه اصلی روشن/خاموش کردن سیستم کروز ON/OFF را فشار دهیم، خودرو از حالت کروز خارج شده و سرعت فعلی کروز در حافظه ECU ذخیره نمی‌شود.

حالت‌های کارکرد به هنگام فعال بودن سیستم کروز

- در حالت کروز، اگر پدال ترمز را فشار دهیم خودرو از حالت کروز خارج شده و سیستم کروز به حالت standby می‌رود.
- در حالت کروز، اگر پدال گاز را فشار دهیم سرعت خودرو افزایش می‌یابد و با رها کردن پدال گاز، خودرو مجدداً به سرعت تعیین شده قبلی کروز بازمی‌گردد.
- در حالت کروز، اگر دسته دنده اتوماتیک را به حالتی غیر از D تغییر دهیم، خودرو از حالت کروز خارج شده و سیستم کروز خودرو به حالت standby خواهد رفت.



هشدار

کروز کنترل در شرایط زیر استفاده نگردد:

- مناطق تپه‌ای
- مناطق شیب‌دار
- جاده‌های پرتراфик
- جاده‌های لغزنده

شرایط مشابهی که نیاز به کاهش آنی سرعت است.

شرح تصویری دریچه‌های خروجی هوا

انواع سیستم‌های تهویه هوا A/C System
قبل از مطالعه این بخش، مدل سیستم تهویه هوای
خودرو خود را بررسی نمایید و سپس به مطالعه بخش
مربوطه بپردازید.

- سیستم تهویه هوا با کنترل الکترونیکی A/C
- سیستم تهویه هوا اتوماتیک A/C

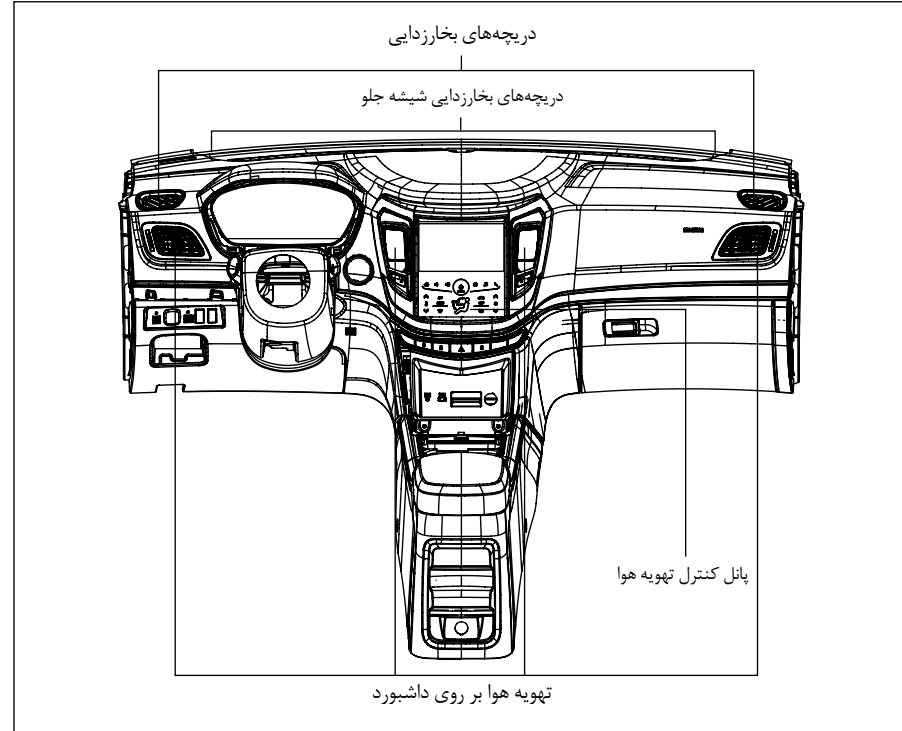



هشدار

- فقط زمانی که موتور خودرو روشن است می‌توانید از سیستم تهویه هوا استفاده نمایید.
در شرایط عادی، از حالت "گردش جریان هوای خارجی" به عنوان منبع تأمین هوا استفاده نمایید.
از حالت "گردش جریان هوای داخلی" خودرو فقط زمانی استفاده نمایید که در جاده‌های با گرد و غبار زیاد رانندگی می‌کنید و یا به سرد یا گرم کردن بسیار سریع محیط داخل خودرو نیاز دارید.

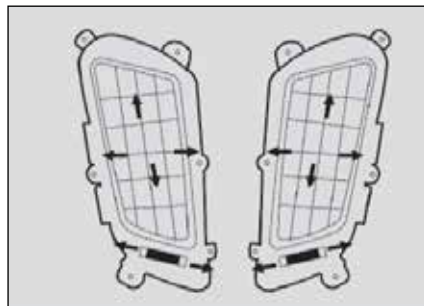

حالت‌های دریافت جریان هوا



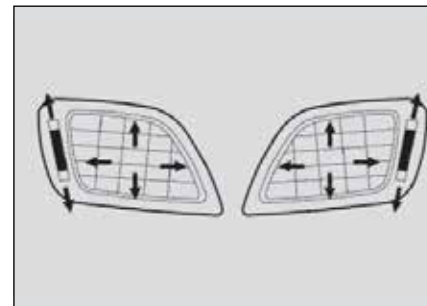







دریچه‌های خروج هوا بر روی داشبورد را می‌توان در جهت جریان هوا تنظیم و یا باز و بسته نمود. با تنظیمات چهار جهته بالا/پایین و چپ/راست دریچه‌های هوا مسیریهای جریان هوا را تنظیم و کنترل نمایید. همچنین می‌توانید با چرخاندن کلید مخصوص جریان هوا، جریان هوا را کاملاً باز یا بسته نمایید.
یک خروجی هوا نیز برای عملکرد بخارزدایی شیشه جلو تعبیه شده است که در واقع برای شیشه‌های جلو و شیشه بزرگ خودرو طراحی شده است و این دریچه هوا قابل تنظیم نیست.



تنظیم مسیر جریان هوا

می‌توان از دریچه‌های خروجی هوا برای تنظیم جهت جریان هوا استفاده نمود. با تنظیمات چهار جهته بالا/پایین و چپ/راست دریچه‌های هوا، مسیریهای جریان هوا را تنظیم و کنترل نمایید. همچنین می‌توانید با چرخاندن کلید مخصوص جریان هوا، جریان هوا را کاملاً باز یا بسته نمایید.

برای دریافت جریان هوا پنج حالت وجود دارد. با فشردن دکمه دلخواه، جهت جریان هوا را تغییر دهید.

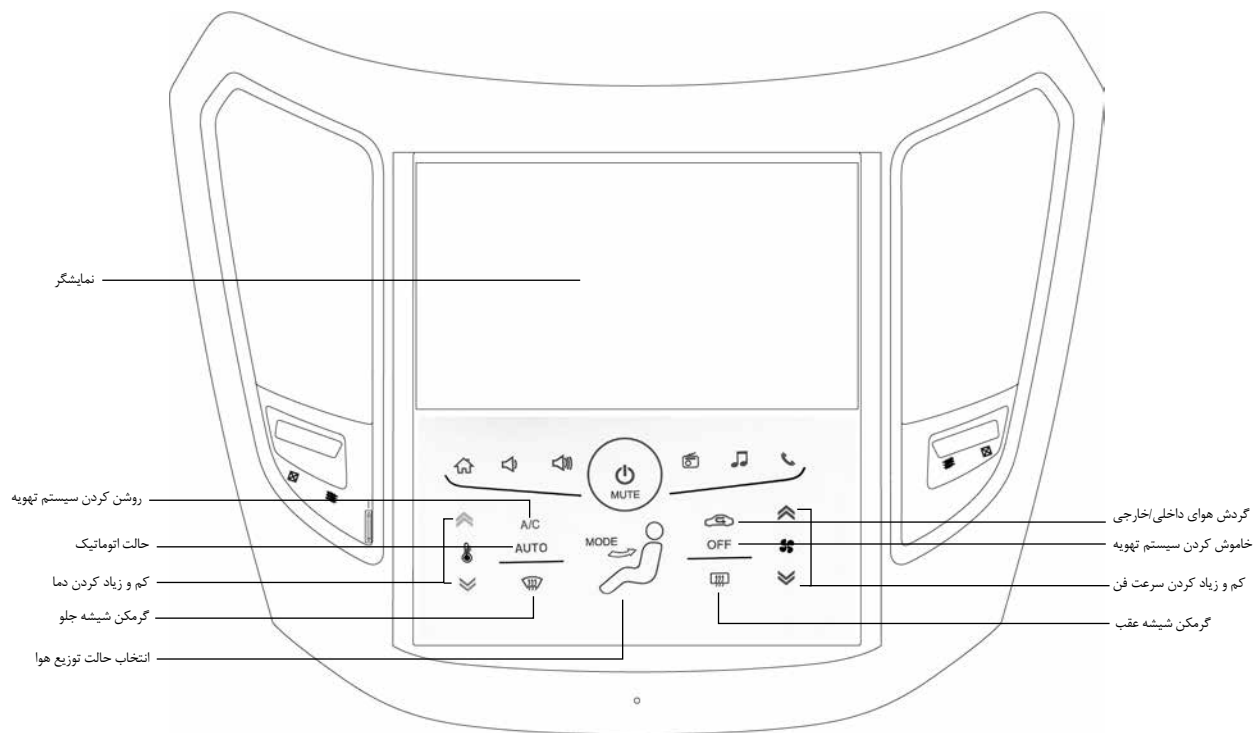

عملکرد	جریان هوا به سمت خروجی هوای داشبورد هدایت می‌شود.	جریان هوا به سمت خروجی هوای داشبورد و کف خودرو هدایت می‌شود.	جریان هوا به سمت خروجی هوای کف خودرو هدایت می‌شود.	جریان هوا به سمت خروجی هوای کف خودرو و دریچه بخارزدایی شیشه جلو خودرو هدایت می‌شود.	جریان هوا به سمت خروجی هوای دریچه بخارزدایی شیشه جلو خودرو هدایت می‌شود.
حالت					
جریان هوا					

سیستم تهویه اتوماتیک هوا (AC)









تنظیم جریان هوای فن:

- با لمس این دکمه می‌توان سرعت جریان هوای مورد نیاز را تنظیم نمود.
- قسمت  برای بالا بردن حجم هوا و قسمت  برای کم کردن سرعت جریان هوا به کار می‌رود.
- تنظیمات جریان هوا در یکی از حالت‌های Class 1 تا Class 7 قرار خواهد گرفت که Class 1 کمترین و Class 7 بیشترین سرعت فن را ارائه خواهد نمود.



تنظیم دمای سیستم تهویه:

- وقتی موتور خودرو روشن است، با فشردن دکمه لمسی A/C سیستم تهویه فعال شده و نشانگر  روی صفحه نمایش روشن خواهد شد.
- برای تنظیم دمای هوای خروجی از دکمه لمسی بالا استفاده نمایید.
- قسمت قرمز رنگ  برای افزایش دما و قسمت سبز رنگ  برای کاهش دما به کار می‌رود.
- لمس مجدد کلید A/C سیستم تهویه را غیرفعال و نشانگر  را خاموش خواهد کرد.

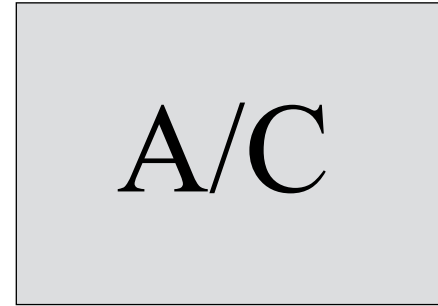

سیستم تهویه اتوماتیک هوا

این مکانیزم پارامترهای مختلف در سیستم تهویه را بصورت اتوماتیک تنظیم نموده و شرایط مطلوب مورد نظر شما را فراهم می‌نماید.

OFF

خاموش کردن سیستم تهویه

- برای خاموش کردن سیستم تهویه، دکمه OFF را لمس کنید.
- در این صورت وضعیت سیستم به شرح زیر خواهد بود:
- ۱- سرعت جریان هوا و دمای هوای خروجی ذخیره می‌شود.
- ۲- گردش هوای داخلی خودرو فعال می‌گردد.
- ۳- سیستم تهویه و فن خاموش خواهد شد.
- ۴- اگر قبل از خاموش کردن، گرمکن شیشه روشن باشد، دریچه‌های خروجی هوای داشبورد فعال خواهند بود.
- ۵- صفحه نمایشگر و چراغ زمینه خاموش می‌شود.

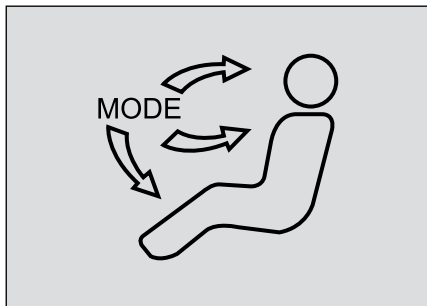

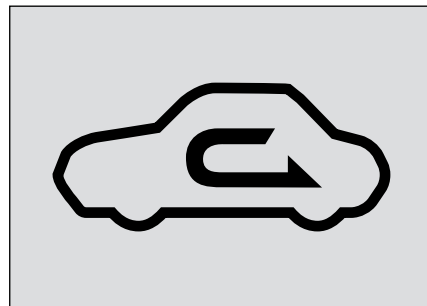

انتخاب حالت جریان هوا

- انتخاب انواع حالت‌های جریان هوا، با لمس این کلید امکان‌پذیر می‌باشد.
- این حالت‌ها عبارتند از «صورت»، «صورت و پا»، «پا»، «پا و گرمکن شیشه جلو»
- حالت انتخاب شده روی نمایشگر ظاهر خواهد شد. نمایش حالت‌ها از بالا به پایین به این ترتیب می‌باشد: گرمکن شیشه جلو، صورت، و پا، پا، و گرمکن شیشه جلو
- وقتی که سیستم در وضعیت گرمکن شیشه جلو بوده یا خاموش باشد (فلش بالایی خاموش باشد)، تغییر وضعیت به سایر حالت‌ها امکان‌پذیر خواهد بود.
- گرمکن شیشه جلو، در صورت خاموش بودن سیستم تهویه (OFF) نیز در دسترس خواهد بود.



کلید گردش هوای داخلی/خارجی

- این کلید، منبع تأمین هوا را کنترل می‌نماید. منبع تأمین هوای پیش فرض این خودرو هوای داخلی است که با شکل  نمایش داده می‌شود. با فعال شدن این مکانیزم چراغ نشانگر همزمان در صفحه نمایش روشن می‌شود.
- هنگامی که این دکمه لمس می‌شود، منبع تأمین هوا به هوای خارجی  تغییر پیدا می‌کند. در این شرایط، هوای مورد نیاز از محیط بیرون خودرو تأمین می‌شود و چراغ نشانگر کلید نیز خاموش می‌شود.
- هنگامی که این دکمه را دوباره لمس کنید، سیستم مجدداً به حالت "گردش هوای داخلی" تغییر می‌یابد و چراغ نشانگر نیز مجدداً روشن می‌شود.

حالت کنترل اتوماتیک

- هنگامی که دکمه AUTO را لمس کنید، آیکن AUTO بر روی صفحه نمایش ظاهر می‌شود.
- در حالت اتوماتیک، بر اساس تنظیم دمای هوای دلخواه شما، جریان هوای خروجی، حالت‌های مختلف کارکرد سیستم، گردش هوای داخلی/خارجی و سرمایش به طور خودکار کنترل خواهد شد.

- انتخاب حالت‌های جریان هوا، با لمس کلید مربوطه امکان‌پذیر است. این حالت‌ها را می‌توان از بین «صورت»، «صورت» و «پا»، «پا»، «پا» و گرمکن شیشه جلو» انتخاب و حالت انتخاب شده را روی نمایشگر مشاهده نمود.

کلید حالت اقتصادی سیستم تهویه A/C

- هنگامی که سیستم تهویه در حالت اتوماتیک است، دکمه A/C را لمس کنید. هر دو آیکن AUTO و SNOW در صفحه نمایش محو می‌شوند. در این حالت کمپرسور خاموش شده و دمای هوای خروجی به دمای مایع خنک‌کننده موتور و دمای هوای بیرون بستگی خواهد داشت.

این حالت مناسب فصل زمستان بوده و کمترین میزان مصرف سوخت را به همراه خواهد داشت. مجدداً کلید A/C را فشار دهید تا آیکن SNOW بر روی صفحه نمایش ظاهر شوند. این حالت برای فصول بهار و تابستان مناسب بوده و نسبت به حالت اتوماتیک، مصرف سوخت کمتری دارد.

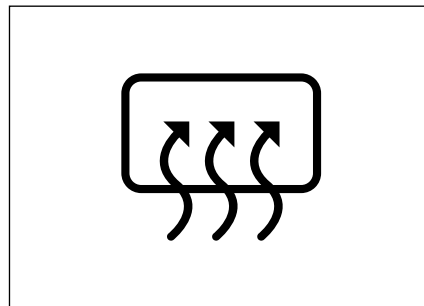

گرمکن شیشه عقب

- گرمکن شیشه عقب، در صورت خاموش بودن سیستم تهویه (OFF) نیز در دسترس خواهد بود.
- عملکرد گرمکن شیشه عقب، بصورت الکتریکی بوده و به سیستم تهویه ارتباطی ندارد.



اخطار

- در صورتی که در جاده‌هایی با گرد و غبار و ذرات معلق بسیار زیاد در حال حرکت هستید و یا به سرعت نیاز به سرد یا گرم کردن فضای داخلی خودرو دارید، از حالت "گردش هوای داخلی" خودرو استفاده نمایید.
- هنگام استفاده از حالت "گردش هوای داخلی" خودرو در آب و هوای بسیار سرد، کمی بخار رویی شیشه‌ها پدید خواهد آمد که این امر باعث کاهش سطح دید راننده شده و در برخی موارد نیز منجر به بروز تصادفات رانندگی می‌شود. بنابراین در هوای بسیار سرد از حالت "گردش هوای داخلی" خودرو استفاده ننمایید.



هشدار

- در حالت استفاده از خنک کننده ، به دلیل مقدار انرژی که کمپرسور کولربرای راه اندازی مصرف خواهد کرد باعث می شود تا مصرف سوخت افزایش پیدا کند. بنابراین مدت زمان روشن بودن این سیستم را تا حد امکان کاهش دهید.

- دمای هوای داخل خودرو بر اثر تابش مستقیم نور آفتاب افزایش خواهد یافت. بعد از روشن کردن سیستم خنک کننده بهتر است به مدت کمی درها و پنجره ها را باز نمایید تا هوای داغ داخل خودرو خارج شود.

- بدون روشن کردن واحد خنک کننده، سیستم A/C را هنگامی که هوای داخل خودرو به حد مطلوبی رسید خاموش نمایید.

سیستم گرم کننده و بخارزدایی

هدف این سیستم جلوگیری از تشکیل یخ و بخار بر روی شیشه های خودرو است.

- حالت هدایت جریان هوا را بر روی  تنظیم نمایید.

- کلید تنظیم دمای هوا و کلید تنظیم سرعت فن را به مقادیر دلخواه تنظیم نمایید.

- برای بخار زدایی فوری می توانید سیستم A/C را روشن نمایید.

سیستم خنک کننده

هدف این سیستم کاهش دمای هوای داخل خودرو در شرایط آب و هوایی گرم است.

- حالت هدایت جریان هوا را بر روی  تنظیم نمایید.

- کلید تنظیم دمای هوا و کلید تنظیم جریان هوا را به مقادیر دلخواه تنظیم نمایید.

- سیستم A/C را روشن نمایید.

- کلید تنظیم دمای هوا و کلید تنظیم سرعت فن را به بهترین حالت دلخواه تنظیم نمایید.

تهویه هوا

هدف این سیستم هدایت هوای محیط خارج خودرو به داخل خودرو است که این عمل توسط دریچه ها صورت می گیرد.

- حالت "گردش هوای خارجی" را انتخاب نمایید.

- حالت هدایت جریان هوا را بر روی  تنظیم نمایید.

- کلید تنظیم دمای هوا و تنظیم سرعت فن را به مقادیر دلخواه تنظیم نمایید.

گرم کردن

هدف این سیستم گرم کردن هوای داخل خودرو در شرایط آب و هوایی سرد می باشد.

- حالت هدایت جریان هوا را بر روی  تنظیم نمایید.

- کلید تنظیم دمای هوا و کلید تنظیم سرعت فن را به مقادیر دلخواه تنظیم نمایید.

- اگر به سیستم رطوبت زدایی نیاز داشتید می توانید A/C را روشن نمایید.

گرم کردن و بخارزدایی

هدف این سیستم گرم کردن هوای داخل خودرو و جلوگیری از تشکیل بخار بر روی شیشه های خودرو است.

- حالت گردش هوای خارجی را انتخاب نمایید.

- حالت هدایت جریان هوا را بر روی  تنظیم نمایید.

- کلید تنظیم دمای هوا و کلید تنظیم سرعت فن را به مقادیر دلخواه تنظیم نمایید.

رطوبت زدایی

هدف این سیستم کاهش رطوبت داخل خودرو است. استفاده از این سیستم در هوای سرد یا خنک می تواند به مکانیزم یخ زدایی شیشه جلو خودرو و سایر شیشه ها نیز کمک کند.

- دکمه انتخاب حالت را در موقعیت دلخواه خود تنظیم نمایید.

- منبع تأمین هوا را در موقعیت مناسب تنظیم نمایید.

- کلید تنظیم دمای هوا و تنظیم سرعت فن را به مقادیر دلخواه تنظیم نمایید.

- سیستم AVC را روشن نمایید.

دلایل عدم عملکرد

- دمای هوای بیرون نزدیک صفر درجه سانتیگراد باشد.

- فیلتر سوخته باشد.

- دمای بسیار بالای مایع خنک کننده موتور باعث خاموش شدن اتوماتیک واحد خنک کننده شود.

- اگر بازدهی خنک کنندگی کاهش بیابد، واحد خنک کننده را جهت بازرسی خاموش نمایید. در این صورت با نمایندگی های مجاز ایران خودرو تماس حاصل فرمایید.



هشدار

- تحت شرایط دمای بسیار بالای خارج خودرو و یا در هوای بسیار مرطوب ممکن است کارکرد سیستم رطوبت زدایی باعث شود کندانسور خودرو تولید بخار کرده و این بخار منجر به تولید قطره های بسیار کوچک آب شود در نتیجه از منبع تخلیه کندانسور قطرات آب چکه کند که این امر، امری عادی است.

- برای جلوگیری از تشکیل آب مقطر روی شیشه های طی مسافت های با سرعت پایین، سرعت فن را روی کم قرار دهید و حالت هدایت جریان هوا را روی شیشه خودرو تنظیم نمایید.

- اگر سیستم تهویه هوای خودرو AVC برای مدت طولانی کار نکرده باشد، سیستم بخارزدایی بر اثر تاثیرات محیطی جرم کمی ایجاد می کند و بنابراین با روشن کردن سیستم ممکن است کمی بوی ناخوشایند به مشام برسد. در نتیجه، حتی در سرد ترین فصول سال، سیستم را حداقل یکبار در ماه روشن نمایید. در زمان استارت زدن سرعت فن را در بالاترین حد ممکن تنظیم نمایید و پنجره ها را برای مدت کوتاهی باز نمایید.

- بازدهی دمای سیستم AVC در واقع به دمای مایع خنک کننده خودرو بستگی دارد. بنابراین، سیستم در شرایطی که مایع خنک کننده در سطح مطلوبی باشد دارای بهترین خروجی خواهد بود.

- برای حصول اطمینان از تاثیرات کارکرد واحد گرمکن، واحد تهویه، واحد AVC، باید همواره و در همه حال هرگونه یخ و برف و برگ درخت و دیگر مواد خارجی را از دریچه های دیواره جلویی خارج نمایید (ورودی های هوا در قسمت جلوی شیشه بزرگ خودرو).

- هوای داخل از طریق خروجی های هوا به بیرون خودرو هدایت می شود (پوشیده شده توسط سپر عقب) و این خروجی ها در قسمت پایین خارجی بدنه خودرو در سمت عقب قرار دارند. بنابراین دقت نمایید این دریچه ها مسدود نشده باشند.

- هنگامی که خودرو از سطحی با شیب زیاد در حال بالا رفتن است و یا در مسیرهایی با ترافیک بسیار بالا در تردد هستید، اگر سیستم روشن باشد، باید به سطح مایع خنک کننده توجه ویژه ای داشته باشید تا بدین ترتیب از داغ شدن بیش از اندازه موتور جلوگیری نمایید.

عملکردهای سیستم تهویه اتوماتیک A/C

هنگامی که کلید اتوماتیک AUTO را فشار دهید، سیستم به حالت کنترل اتوماتیک خواهد رفت و پارامترهای مختلفی از قبیل سرعت فن، و حالت گردش هوا به طور اتوماتیک کنترل می‌شوند و تمام این کنترل‌های اتوماتیک بر اساس شرایط محیطی موجود و انجام می‌شوند. در این شرایط، آیکون‌های AUTO و دانه برف در صفحه نمایش ظاهر می‌شوند. - کلید تنظیم دمای هوای محیط را به دمای دلخواه خود تنظیم نمایید. - برای خاموش کردن سیستم کفایت کلید OFF را فشار دهید.

برای تضمین کارایی عملکرد سیستم تهویه اتوماتیک، هرگز حسگر نور آفتاب را با چیزی نپوشانید.

گرم کردن و بخارزدایی

دکمه گرمکن شیشه جلو خودرو  را لمس کنید.

در این شرایط، سیستم A/C به طور اتوماتیک روشن می‌شود. این سیستم جریان هوای عاری از رطوبت را به سمت شیشه جلو خودرو و شیشه‌های کناری هدایت می‌کند.



حسگر نور آفتاب/حسگر دما

هدف این سیستم شناسایی و اندازه‌گیری دمای هوای داخل خودرو، دمای محیط و نیز شدت نور آفتاب بوده و بر این اساس دمای هوای داخلی خودرو را تنظیم می‌نماید.



هشدار

- تنظیم کردن دمای دلخواه به بالاترین یا پایین‌ترین حد ممکن، هیچ بهبودی در مدت زمان و سرعت انجام عملیات تهویه و رسیدن به درجه دمای مطلوب شما ایجاد نمی‌کند.
- در فصل زمستان هنگامی که گرمکن را بلافاصله بعد از راه‌اندازی موتور روشن نمایید فقط هوای سرد خارج می‌شود. بنابراین ابتدا سرعت فن را به پایین‌ترین حد ممکن تنظیم نمایید. هنگامی که احساس کردید هوای گرم خارج می‌شود آنگاه می‌توانید سرعت فن را افزایش دهید.

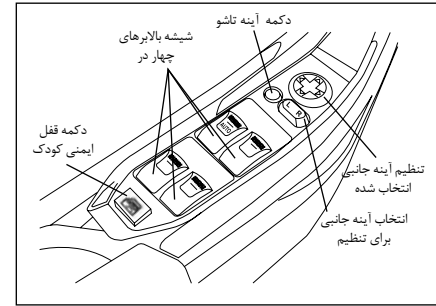

کلیدهای شیشه های برقی

کلیدهای کنترل هر یک از شیشه بالا برهای برقی بر روی در همان شیشه تعبیه شده است. هنگامی که کلید خودرو در حالت ON قرار بگیرد، با فشار دادن کلید کنترل به سمت پایین، شیشه را باز و به سمت بالا، شیشه باز شده همان در را ببندید. هنگام باز کردن شیشه، هر زمان که دکمه را رها کنید حرکت شیشه متوقف می شود و در ارتفاع دلخواه شما ثابت می ماند. برای باز شدن شیشه راننده، حالت خودکار تعبیه شده و با یک بار فشردن کلید شیشه راننده کاملاً باز خواهد شد.

شیشه بالا برهای برقی آنتی تروپ*

این عملکرد فقط برای شیشه راننده تعبیه شده است. هنگام بسته شدن اتوماتیک پنجره ها، اگر شیشه با جسم خارجی برخورد نماید، حرکت متوقف شده و پنجره مجدداً به سمت پایین باز خواهد گشت. برای بستن پنجره ها باید هرگونه مانعی را از سر راه برداشته سپس مجدداً اقدام به بستن پنجره ها نمایید.

کلید اصلی شیشه های برقی

یک کلید اصلی کنترل شیشه بالا برهای برقی بر روی در راننده تعبیه شده است که با استفاده از آن باز و بسته نمودن تمام شیشه ها امکان پذیر می شود.

دکمه قفل شیشه های برقی

هنگامی که دکمه در حالت Unlock قرار دارد، تمام شیشه های برقی قابل کنترل می باشند. اما هنگامی که دکمه قفل در حالت Lock قرار دارد، فقط شیشه برقی راننده قابل کنترل خواهد بود.



اخطار

- هرگز سوئیچ خودرو و یا کودک خود را بدون مراقب در داخل خودرو تنها نگذارید. چرا که ممکن است کودک شما به هنگام بستن شیشه های برقی، تصادفاً بخود آسیب برساند.
- اگر کودکی درون خودرو است دکمه قفل شیشه های برقی را در حالت قفل Lock قرار دهید و بدین ترتیب از عملکرد تصادفی شیشه های برقی توسط کودک جلوگیری نمایید.
- هنگامی که پنجره ها را باز می نمایید، اعضای بدن خود را از پنجره بیرون نبرید چرا که این عمل بسیار خطرناک می باشد.



هشدار

برای محافظت از سیستم الکتریکی خودرو، چند شیشه برقی را همزمان باز یا بسته ننمایید.



اخطار

هیچ گونه مایعاتی بر روی کلید کنترل ریخته نشود، در غیر اینصورت ممکن است عملکرد آن با مشکل مواجه گردد.

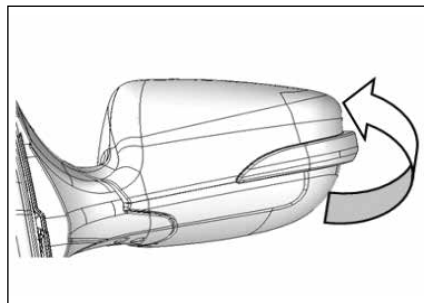

آینه جانبی تاشونده

- برای آینه‌های خارجی با عملکرد تاشوندگی برقی می‌توانید با فشردن دکمه تاشو، آینه را به صورت اتوماتیک جمع نمایید. با فشردن مجدد این دکمه، آینه باز می‌شود و در موقعیت تنظیم شده قبلی ثابت می‌گردد. آینه‌های خارجی را همچنین می‌توان بصورت دستی تا نمود. کاربرد این مکانیزم اغلب در موارد احتمال برخورد با سایر اجسام می‌باشد.



اخطار

پس از اینکه آینه‌های خارجی تا شدند، در واقع راننده قادر به مشاهده موقعیت عقب خودرو از طریق این آینه‌ها نخواهد بود. بنابراین هرگز با آینه‌های جمع شده (تا شده) به رانندگی نپردازید. آینه‌های خارجی خودرو شما مجهز به سیستم گرمکن الکتریکی هستند که عملکرد این سیستم همزمان با عملکرد سیستم گرمکن شیشه عقب خودرو است.

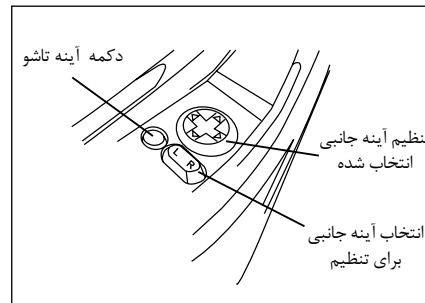

تنظیم آینه‌های جانبی

آینه‌های خارجی قابلیت تنظیم برقی دارند. هنگامی که کلید خودرو در حالت **ACC** یا **ON** قرار دارد، دستورات عمل زیر را برای تنظیم آینه‌های برقی دنبال نمایید:
پس از انتخاب آینه سمت راست یا چپ با دکمه **L/R**، آینه انتخابی را با کلید چهار جهته به سمت مورد نظر بچرخانید.



هشدار

- در شرایطی آینه‌ها یخ زده‌اند یا حرکت آنها توسط یک جسم خارجی محدود شده است هرگز سعی نکنید با اعمال زور و فشار آینه‌ها را حرکت داده و یا زاویه دید آنها را تنظیم نمایید. اگر سطح آینه یخ زده باشد هرگز نباید با اعمالی نظیر تراشیدن و خراشیدن اقدام به برطرف نمودن یخ زدگی نمود، در غیر این صورت سطح آینه دچار آسیب می‌شود.

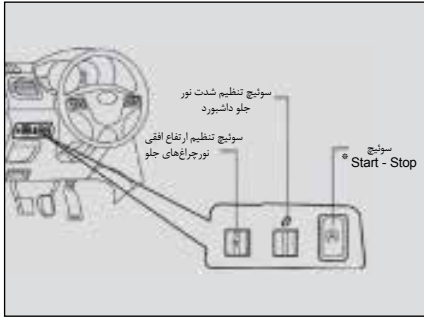

تنظیم شدت نور پشت زمینه جلو داشبورد (جلو آمپر)

دکمه تنظیم شدت نور پشت زمینه جلو داشبورد دقیقاً بر روی داشبورد و در سمت چپ گوشه پایین غربلیک فرمان تعبیه شده است.

هنگامی که دکمه کلیدهای ترکیبی سمت چپ در حالت OFF و یا در حالت ON قرار داشته باشد، می‌توانید با چرخاندن اهرم تنظیم، میزان روشنایی نور پشت زمینه داشبورد و کنسول مرکزی را به میزان دلخواه تنظیم نمایید.

تنظیم زاویه افقی نور چراغ‌های جلو خودرو

بسته به میزان بار ماشین و شرایط جاده، روشنایی نورهای پایین چراغ‌های جلوی خودرو را با استفاده از کلیدهای تنظیم زاویه افقی نور که اعمال تغییر ارتفاع در چهار حالت را فراهم می‌آورد، به جهت مناسب تنظیم نمایید.

کلید ESP (برنامه پایداری الکترونیکی خودرو)

به منظور فعال یا غیر فعال سازی عملکرد ESP، این کلید را فشار دهید.

کلید Unlock

به منظور باز کردن قفل هر چهار در، این کلید را فشار دهید.

کلید Lock

به منظور قفل کردن هر چهار در، این کلید را فشار دهید.

این کلید وقتی که یکی از درها یا در صندوق عقب بطور صحیح بسته نشده باشد، عمل نخواهد کرد. در این صورت پس از فشردن کلید Lock اگر سوییچ در وضعیت OFF باشد، ضمن باز شدن قفل، صدای بوق یکبار شنیده می‌شود و اگر سوییچ ON باشد، قفل باز شده و صدایی شنیده نخواهد شد.

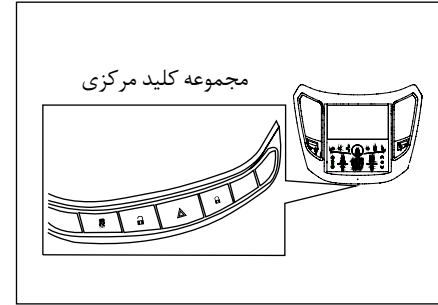

کلید فلاشر

در صورت بروز هرگونه مشکلی برای خودروی شما در جاده، برای مطلع ساختن رانندگان خودروهای پشت سر یا جلو، با فشردن کلید، فلاشر (چراغ هشدار خطر) را روشن نمایید و پس از توقف، مثلث هشدار را با فاصله مناسب پشت خودرو خود قرار دهید.

* در صورت نصب در خودروی شما

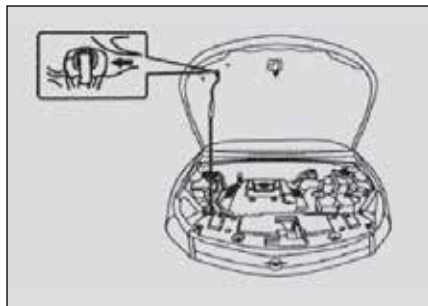

۳. با استفاده از جک در موتور را باز نگه دارید.

بستن در موتور:

قبل از بستن در موتور اطمینان حاصل نمایید که جک در جای خود ثابت است و در تمام مخازن، در محفظه موتور بسته شده‌اند، سپس تمام ابزار و ادوات خارجی را برداشته و در موتور را ببندید.

پس از بستن در موتور، مطمئن شوید که در موتور قفل شده است.

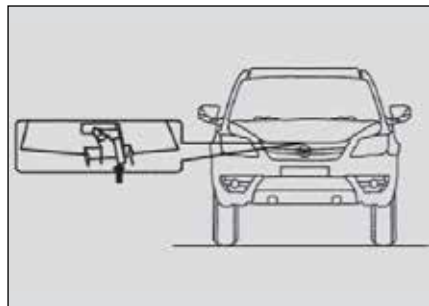

۲. در قسمت جلوی خودرو، گیره ایمنی که در قسمت زیر در موتور تعبیه شده است را به سمت بالا بکشید.

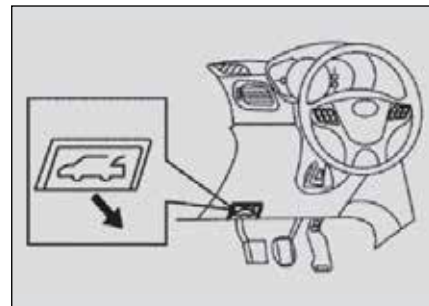

باز کردن در موتور

۱. اهرم باز کردن در موتور بر روی داشبورد و در سمت چپ پایین غربیلک فرمان تعبیه شده است.

دستورالعمل باز کردن در موتور:

۱. اهرم مربوطه را که بر روی داشبورد (مطابق تصویر) تعبیه شده است بکشید تا در موتور باز شود.

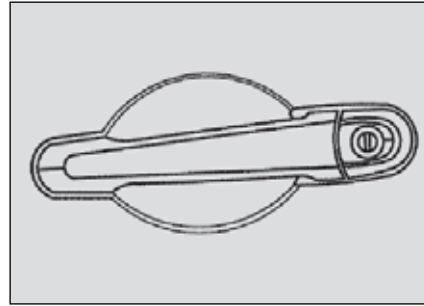

دستگیره خارجی در

هنگامی که قفل‌های در خودرو را توسط ریموت کنترل و یا کلید باز نمودید، برای باز کردن درها کافیس دستگیره خارجی در خودرو را به سمت بیرون بکشید.

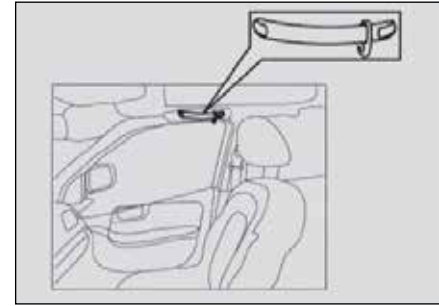

دستگیره کمکی

یک دستگیره کمکی در سمت بالای صندلی سرنشین قرار دارد و روی آن نیز یک گیره لباس طراحی شده است و می‌توان از آن برای آویزان کردن انواع لباس‌های سبک و با وزن کم استفاده نمود.



هشدار

برای تضمین ایمنی سرنشینان از آویزان کردن هرگونه جسم سنگین به دستگیره کمکی و یا گیره لباس جداً خودداری نمایید.

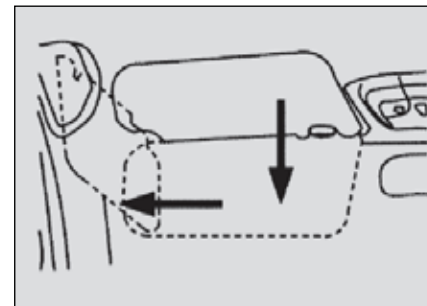
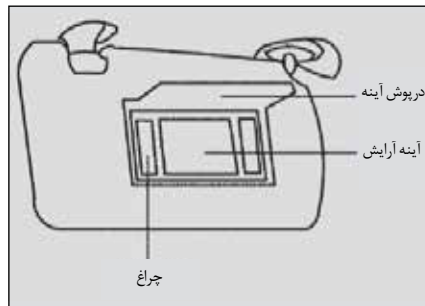

کیسه مخصوص وسایل اتاق بار

یک توری مخصوص وسایل که ظرفیت گنجایش اجسام با وزن کمتر از ۳/۵ کیلوگرم را دارد در دیواره‌های جانبی راست و چپ اتاق بار وجود دارد.

برای استفاده از آینه آرایش پشت آفتاب‌گیر، درپوش آینه را بالا بزنید. هنگامی که درپوش آینه حدود ۲۰ درجه باز شد، چراغ روشن می‌شود و هنگامی که درپوش آینه بسته شد، چراغ خاموش می‌شود.

آفتاب‌گیر

- برای استفاده از آفتاب‌گیر آن را پایین بکشید و یا از پایه میانی، آن را به سمت کنار کشیده و در قسمت کنار شیشه قرار دهید.
- قسمت جلویی روی آفتاب‌گیر، سمت راننده مجهز به گیره کارت است.



هشدار

برای حصول اطمینان از محکم شدن آفتاب‌گیر به سقف به جهت حفظ ایمنی سرنشینان از قرار دادن اجسام سنگین در قسمت گیره کارت خودداری نمایید.

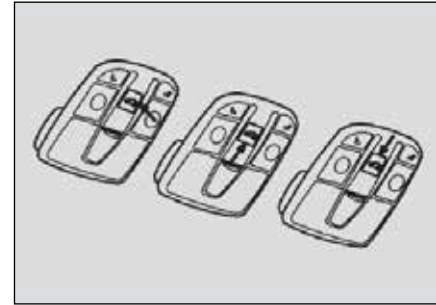

درجه سقف خودرو (سان روف) *

- سان روف فقط زمانی که کلید خودرو در حالت ON است قابلیت باز و بسته شدن دارد.
- دکمه کنترل سان روف روی پنل چراغ سقفی جلو قرار دارد.
- لبه عقبی سان روف را می توان به جهت بالا تنظیم نمود.
- سان روف به طور افقی به سمت عقب هم باز می شود.

۱. برای افزایش زاویه لبه عقبی سان روف کافی است دکمه کنترل سانروف را به جهت بالا فشار دهید. این دکمه را فشرده و بیش از ۲ ثانیه نگه دارید تا سان روف در بالاترین موقعیت ممکن تنظیم شود. در این صورت سان روف به حالت شیبدار باز شده و تهویه هوا را افزایش می دهد. هنگام باز کردن شیبدار سان روف ، می توان با فشردن هر دکمه، باز شدن سان روف را متوقف کرد.

۲. برای باز کردن افقی سان روف، دکمه را به سمت عقب فشار دهید و هنگامی که به موقعیت دلخواه رسید دکمه را رها کنید. این دکمه را فشرده و بیش از ۲ ثانیه نگه دارید تا به طور اتوماتیک سان روف تا بیشترین حد ممکن باز شود. هنگام باز کردن سان روف، می توان با فشردن هر دکمه، باز شدن سان روف را متوقف کرد.

۳. هنگامی که سان روف به حالت بسته نیست (باز شده بصورت شیبدار یا افقی)، دکمه سان روف را به سمت جلو فشار دهید تا سان روف را راهاندازی مجدد نمایید. با رها کردن دکمه حرکت سان روف متوقف می شود. دکمه را تا حدی جلو فشار دهید که دیگر حرکتی برای سان روف باقی نماند و بدین ترتیب اطمینان حاصل نمایید سان روف به طور کامل بسته شده است.

۴. هنگامی که سان روف به حالت شیبدار باز است، قبل از باز کردن سان روف به طور افقی، ابتدا سان روف را ببندید. پوشش آفتابی به میزان لازم با باز شدن سان روف امتداد خواهد یافت. بعد از اینکه سان روف بسته شد، پوشش آفتابی را می توان به طور دستی باز یا بسته نمود.



هشدار

پس از شستن خودرو یا بارندگی، برای استفاده از سان روف ابتدا باید آن را تمیز نمایید.



اخطار

ایستادن یا بیرون بردن قسمتی از بدن از سان روف به هنگام حرکت خودرو بسیار خطرناک است. هنگام بسته شدن سان روف تمام سرنشینان باید از ایجاد هرگونه تماس با سان روف خودداری نمایند تا بدین ترتیب از بروز هرگونه آسیب جلوگیری نموده و ایمنی سرنشینان حفظ گردد.

* در صورت نصب در خودروی شما

۲. هنگامی که قفل ها توسط ریموت کنترل باز شدند، چراغ سقفی وسط ظرف ۳ ثانیه به آرامی روشن شده و ۱۵ ثانیه روشن می ماند و سپس به آرامی ظرف مدت ۲ ثانیه خاموش می شود.

۳. بعد از اینکه تمام درها به درستی بسته شدند، چراغ داخلی سقفی وسط به آرامی ظرف مدت ۲ ثانیه خاموش می شود و این در حالتی است که سوئیچ خودرو در حالت "ON" قرار داشته باشد.

۴. هنگامی که کلید خودرو از حالت "ON" یا "ACC" به حالت "OFF" چرخانده شود، چراغ سقفی وسط به آرامی ظرف ۳ ثانیه روشن شده و ۱۵ ثانیه روشن می ماند، سپس به آرامی ظرف مدت ۲ ثانیه خاموش می شود.

۵. اگر یکی از درهای خودرو به درستی بسته نشده باشند، چراغ سقفی وسط دائم روشن خواهد ماند.

۶. هنگامی که کلید خودرو از حالت "OFF" به حالت "ACC" چرخانده شود، و چراغ سقفی خودرو روشن باشد، چراغ سقفی وسط خودرو پس از اینکه در صندوق عقب به درستی باز و بسته شده، به آرامی و ظرف مدت ۲ ثانیه خاموش می شود. ، در حالت OFF چراغ سقفی وسط ظرف مدت ۳ ثانیه روشن و تا زمانی که صندوق عقب باز است، روشن می ماند. هنگامی که صندوق عقب به درستی بسته شد، این چراغ به آرامی ظرف مدت ۲ ثانیه خاموش می شود.

هنگامی که کلید چراغ سقفی وسط در حالت DOOR "در" می باشد، این چراغ در مواقع زیر روشن می شود:

۱. بعد از باز شدن قفل در راننده و بیرون کشیدن کلید خودرو، این چراغ به مدت ۳۰ ثانیه روشن می شود.
۲. بعد از اینکه در راننده قفل شد و کلید خودرو از جای خود خارج شد، این چراغ به مدت ۱۵ ثانیه روشن می شود.

هنگامی که کلید چراغ سقفی وسط در حالت DOOR "در" قرار دارد، چراغ سقفی وسط در مواقع زیر خاموش می شود:

۱. هنگامی که کلید در حالت "ON" قرار می گیرد، چراغ سقفی خاموش می شود.
۲. هنگامی که در راننده قفل شود، چراغ سقفی وسط خاموش می شود.

توضیح انواع حالت های چراغ سقفی وسط

۱. هنگامی که خودرو با استفاده از ریموت کنترل قفل شود، چراغ سقفی وسط به آرامی و به مدت ۳ ثانیه روشن و سپس به آرامی، ۲ ثانیه در حالت OFF و ۲ ثانیه در حالت ON می ماند و خاموش می شود.

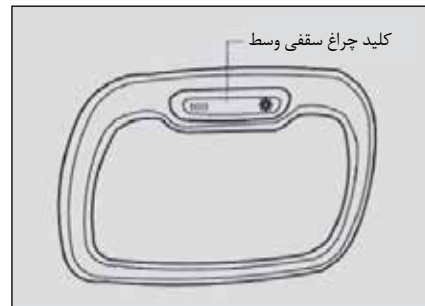

کلید چراغ سقفی وسط

چراغ سقفی وسط خودرو دارای یک کلید دو سویه است. هنگامی که کلید خودرو در حالت ON یا ACC و کلید این چراغ در حالت OFF قرار دارد، این چراغ خاموش می شود.

اگر کلید چراغ سقفی وسط در حالت "در" DOOR باشد، هنگامی که یکی از درهای خودرو باز شود، چراغ روشن می شود. پس از بسته شدن تمام درها، این چراغ کم کم خاموش می شود. هنگامی که کلید این ON چراغ در حالت باشد، چراغ سقفی وسط مدام روشن می ماند.

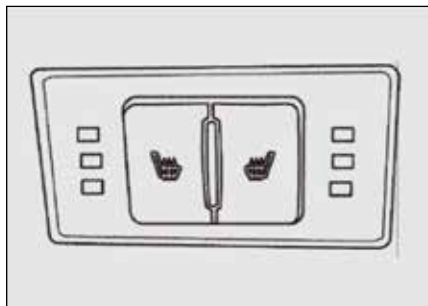

دکمه گرمکن صندلی

دکمه‌ها در قسمت‌های چپ و راست در نزدیکی فنک قرار گرفته‌اند، به ترتیب دکمه‌های گرمکن صندلی راننده و سرنشین جلو هستند.

هنگامی که سوئیچ خودرو در حالت ON قرار دارد، یک بار این دکمه را فشار دهید تا چراغ نارنجی رنگ مربوط بدان روشن شود و سپس گرمکن صندلی را در حالت ۱ قرار دهید. هنگامی که ۳ چراغ این قسمت روشن شدند برای خاموش کردن گرمکن صندلی کفایت دکمه را یک بار دیگر فشار دهید.

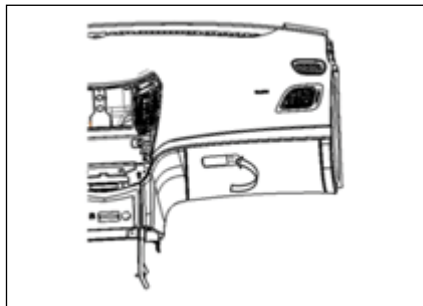

جعبه داشبورد

برای باز کردن در جعبه داشبورد، دستگیره آن را بکشید.



اخطار

به هنگام رانندگی در جعبه داشبورد را ببندید در غیر این صورت، در صورت بروز هرگونه تصادف یا توقف ناگهانی منجر به جراحات می‌شود.

از قراردادن اشیاء و اجسامی مانند شیشه، فنک، اسپری یا موادی از این قبیل در محفظه‌های داشبورد خودداری نمایید. در غیر این صورت هنگامی که دمای اتاق خودرو بالا رود ممکن است این اجسام و مواد به یکی از طرق زیر حادثه آفرین شوند:

۱. شیشه‌ها ممکن است بر اثر حرارت تغییر شکل داده و یا در اثر برخورد با سایر اجسام دچار شکستگی شوند.
۲. فنک و اسپری ممکن است منجر به بروز آتش‌سوزی یا انفجار شوند.

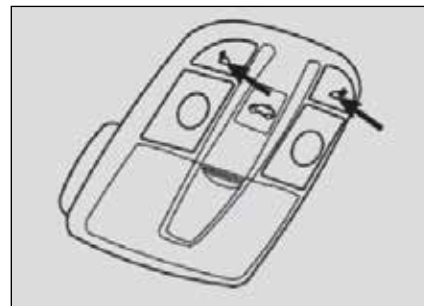

چراغ مطالعه

کلیدهای چراغ مطالعه بر روی هر دو سمت این چراغ قرار گرفته است. کلید چراغ را فشار دهید تا چراغ مطالعه روشن یا خاموش شود.

چراغ اتاق بار

هنگامی که سوئیچ روشنایی روشن باشد، در صورت باز بودن در پنجم، چراغ اتاق بار روشن می‌شود و هنگامی که در بسته باشد، چراغ خاموش می‌شود.



هشدار

جهت پیشگیری از هرگونه ایراد یا خطای الکتریکی در سوکت‌های خودرو، به موارد زیر توجه نمایید:

- از لوازم جانبی غیر اصلی هایما یا سایر تجهیزات الکتریکی استفاده ننمایید.

- به منظور پیشگیری از بروز هرگونه مشکل ناشی از ورود اجسام خارجی یا مایعات به داخل سوکت، در غیر از مواقع استفاده، درپوش سوکت منبع تغذیه را بسته نگه دارید.

- فن‌دک یا سایر وسایل را به شکل صحیح در سوکت مربوطه وارد نمایید.

- هرگز فن‌دک را داخل سوکت منبع تغذیه الکتریکی وارد نکنید.

- اتصال لوازم صوتی ممکن است با کمی نویز همراه باشد. این مشکل به دلیل اتصال به سوکت توان الکتریکی خروجی بوجود می‌آید.

- به منظور پیشگیری از خالی شدن باتری، وقتی موتور در حالت سرعت ایده‌آل یا متوقف باشد، استفاده طولانی مدت از این سوکت‌ها مجاز نمی‌باشد.

- در صورت نیاز به فن‌دک، آن را از نمایندگی‌های مجاز تهیه نموده و به موارد زیر توجه نمایید:

- برای جلوگیری از سوختگی به قسمت فلزی فن‌دک دست نزنید.

- هرگز پس از فشار دادن فن‌دک به سمت پایین، آن را نگه ندارید. این امر منجر به داغی بیش از حد و خرابی فن‌دک خواهد شد.

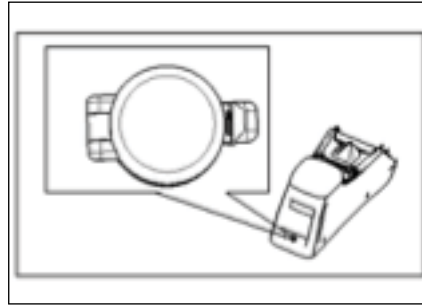

منبع تغذیه الکتریکی

هنگامی که سویچ خودرو در حالت ON یا ACC باشد، می‌توانید لوازم جانبی هایما با توان الکتریکی حداکثر ۱۵۰ وات (10A, DC12V) یا تجهیزات برقی مشابه را به این سوکت متصل نموده و استفاده نمایید.

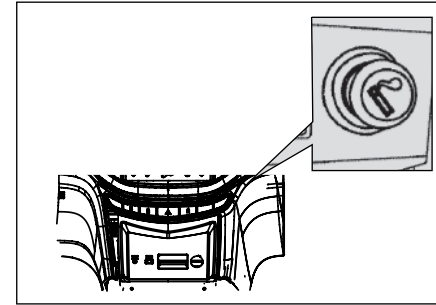

جای فن‌دک

هنگامی که سویچ خودرو در حالت ON یا ACC باشد، می‌توانید فن‌دک یا لوازم جانبی دیگر هایما با توان الکتریکی حداکثر ۱۵۰ وات (10A, DC 12V) و یا تجهیزات برقی مشابه را به این سوکت متصل نموده و استفاده نمایید.

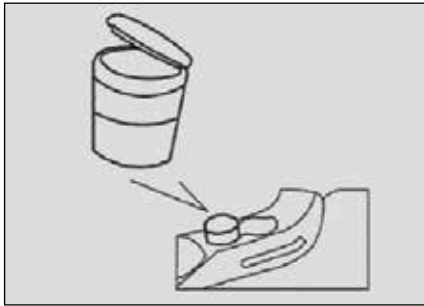

جاسیگاری جلو

جاسیگاری جلو در قسمت میانی کنسول وسط تعبیه شده است. برای دسترسی به آن باید درپوش آن را بردارید. برای خالی کردن خاکسترهای موجود در جاسیگاری کافیسیت آن را بیرون آورده و تخلیه نمایید و سپس مجدداً جا ببندازید.

هنگامی که نیازی به جاسیگاری ندارید درپوش آن را بسته نگه دارید، در غیر این صورت خاکستر موجود در آن ممکن است باعث بروز آتش‌سوزی شود.

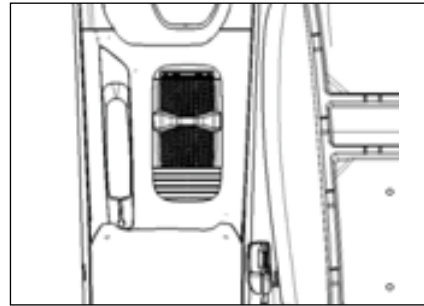

جالیوانی

جالیوانی پشت دسته دنده تعبیه شده است و برای نگهداری انواع لیوان و بطری‌های نوشیدنی مورد استفاده قرار می‌گیرد.

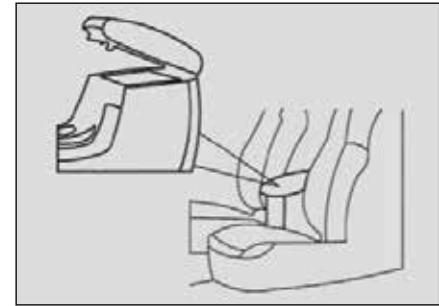

جعبه ذخیره سازی مرکزی و دسته صندلی

برای استفاده از این جعبه نگهداری کافیسیت درپوش آن را باز نمایید. همچنین حالت بسته آن می‌تواند به عنوان زیر آرنجی نیز مورد استفاده قرار بگیرد.



اخطار

به هنگام رانندگی از قرار دادن لیوان یا بطری نوشیدنی داغ درون جالیوانی خودداری نمایید چراکه ممکن است مایع درون آن بیرون ریخته و موجب سوختگی سرنشینان شود.

از قرار دادن اشیاء دیگری به غیر از لیوان و بطری درون جالیوانی خودداری نمایید. در غیر این صورت ممکن است به هنگام تصادف یا ترمزهای ناگهانی اشیاء فوق به بیرون پرتاب شده و موجب جرح و فوت شود.



اخطار

در حین رانندگی سعی کنید درپوش این جعبه بسته باشد در غیر اینصورت در هنگام تصادف یا ترمز ناگهانی ممکن است برخورد با در جعبه منجر به بروز جراحت شود.

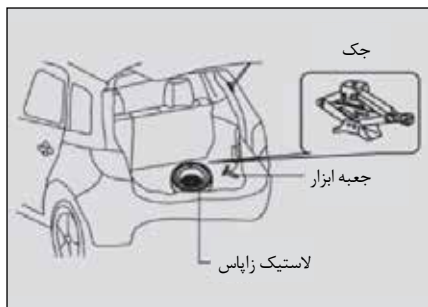

جعبه ابزار / جک

جعبه ابزار و جک در قسمت زیرین نمد اتاق بار تعبیه شده است. برای بیرون آوردن این ابزار کافیست موکت اتاق بار را بالا بکشید.



۲. به آرامی طاقچه را بیرون آورده و گیره‌های مخصوص آن را جا بزنید.
۳. برای جمع کردن طاقچه کافیست آن را در خلاف جهت جا زدن کشیده و گیره‌های آن را بیرون بیاورید.

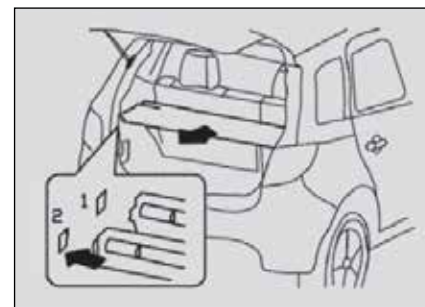

طاقچه عقب غلتکی

- طاقچه عقب غلتکی در داخل اتاق بار تعبیه شده است.
- برای استفاده از این ابزار مراحل زیر را دنبال نمایید:
۱. بسته به موقعیت صندلی‌های ردیف عقب و مقدار اثاثیه موجود طاقچه را در موقعیت ۱ یا ۲ نصب نمایید.

آینه داخلی مجهز به سیستم TPMS می‌باشد تا بدین ترتیب فشار باد لاستیک‌ها را بر روی آینه نمایش دهد. اگر فشار باد لاستیک‌ها برابر یا بیش از ۳۱۰ کیلو پاسکال باشد و یا برابر یا کمتر از ۱۷۰ کیلو پاسکال باشد، ال ای دی مربوطه روشن و هشدار صوتی این سیستم سه بار سیگنال صوتی ایجاد کرده و سپس خاموش می‌شود. حال فشار باد اندازه‌گیری شده نمایش داده می‌شود. با فشردن کلید مربوطه صدای هشدار صوتی را قطع می‌شود. ال ای دی تازمانی که اقدام به تنظیم باد نموده و وضعیت فشار باد لاستیک‌ها عادی شود، مدام روشن خواهد ماند.

اگر فشار باد لاستیک‌ها به میزان بیش از ۳۰ تا ۳۵ کیلو پاسکال کاهش پیدا کند، سیستم عملکرد TPMS ظرف مدت ۱ دقیقه سیگنال صوتی هشدار تخلیه باد سریع ایجاد می‌کند. این هشدار صوتی ۵ بار به صدا درآمده و سپس متوقف می‌شود. سپس فشار باد اخیر لاستیک نمایش داده می‌شود.

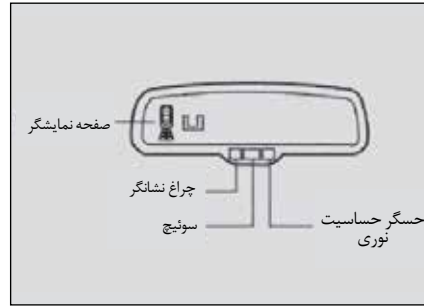

آینه داخلی (برقی) *

آینه داخلی مجهز به سیستم برقی ضد خیره‌کنندگی می‌باشد. هنگامی که این سیستم در وضعیت فعال باشد، حسگر نوری آن، به جستجوی نورهای مزاحم ساطع شده از وسایط نقلیه پشت سر شما می‌پردازد و شما را در برابر آن محافظت می‌کند.

آینه داخلی مجهز به عملکرد صفحه نمایش پشتیبان می‌باشد.

راننده بدین ترتیب قادر خواهد بود هم صفحه نمایش ال ای دی پشتیبان و هم تصویر واقعی را در آینه مشاهده نماید.

هنگامی که اهرم دنده در حالت دنده عقب قرار داشته باشد، سیستم وارد عمل می‌شود. هشدار صوتی این سیستم، یک بار در حالت کارکرد عادی و ۳ بار در حالت کارکرد غیرعادی سیگنال صدا تولید می‌کند.

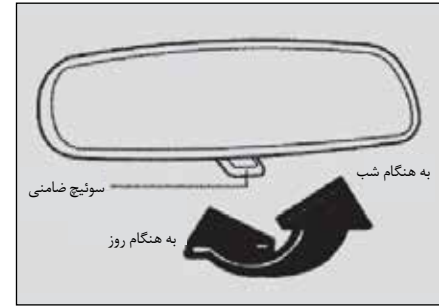

آینه داخلی (دستی)

آینه داخلی مجهز به سیستم عملکرد ضد خیره‌کنندگی است و دارای دو موقعیت روز و شب است. شما می‌توانید در هنگام رانندگی در روز، شاسی ضد نور را فشار دهید و آینه را در حالت موقعیت رانندگی در روز قرار دهید، همچنین می‌توانید با فشار مجدد این شاسی به همگام رانندگی در شب، موقعیت آینه را در حالت شب تنظیم نمایید.

قبل از شروع رانندگی، آینه داخلی را به گونه‌ای تنظیم نمایید که شیشه عقب در مرکز دید آینه قرار بگیرد. همواره آینه را تمیز و شفاف نگه دارید.

* در صورت نصب در خودروی شما



هشدار

مهم نیست خودرو شما به کدام یک از سیستم کمکی پارک مجهز باشد، به هر حال با قرار دادن اهرم دنده به جهت دنده عقب سیستم صوتی خودرو به حالت قطع صدا رفته تا از برخورد شما با مانع جلوگیری به عمل آورد. سیستم صوتی خودرو شما پس از اینکه حرکت دنده عقب شما کامل شد به حالت قبلی خود باز خواهد گشت.

سیستم کمکی پارک، ممکن است در شرایط ذیل دارای عملکرد اشتباه باشد:

- ۱- تشخیص اجسام باریک، مانند طناب، کابل و ...
- ۲- مواد نرمی که جاذب صدا هستند، مانند پنبه، پشم و ...
- ۳- در مکانهایی که صدایی بالاتر از ۵۸ کیلو هرتز وجود دارد.
- ۴- تشخیص اجسام مخروطی و غیر همسطح
- ۵- مراتع یا جاده‌های ناهموار
- ۶- در مواقعی که اجسام خارجی به سنسور چسبیده باشد.

سیستم کمکی پارک جلو:

- کلید کمکی پارک

- کلید کمکی پارک در مواقعی قابل استفاده است که سوئیچ باز باشد.

هنگامی که کلید کمکی پارک فشار داده شود، لامپ نشانگر آن روشن شده و سنسور رادار جلو فعال می‌گردد. وقتی که دوباره کلید فشار داده شود، لامپ نشانگر خاموش و سنسور جلو غیرفعال می‌گردد.

وقتی که سوئیچ در حالت باز است و گیربکس در موقعیت دنده عقب باشد، سیستم یک تک بوق زده و نشانگر روشن خواهد شد.

وقتی که سوئیچ در حالت باز است و گیربکس در موقعیت دنده عقب باشد و کلید کمکی پارک فشار داده شود، نشانگر روشن خواهد ماند.

سیستم کمکی پارک*

- سیستم کمکی پارک شامل دو مکانیزم سنسور دنده عقب و دوربین دنده عقب است.*

- در مدل‌هایی که مجهز به سیستم سنسور دنده عقب می‌باشند هنگامی که دسته دنده به حالت دنده عقب می‌رود، سیستم در حالت عادی یک سیگنال صوتی تولید می‌کند. سپس سنسور دنده عقب به طور اتوماتیک اجسام احتمالی که بر سر راه است را تشخیص داده و با سیگنال‌های صوتی به اطلاع راننده خواهد رساند. هر چه مانع نزدیک‌تر باشد صدای صوت نیز بالاتر می‌رود. اگر مانع بیش از حد به خودرو نزدیک باشد، صدای ممتد تولید می‌شود. در چنین شرایطی از حرکت به سمت عقب خودداری کنید تا به مانع برخورد ننمایید.

- در مدل‌هایی که مجهز به دوربین دنده عقب هستند هنگامی که دسته دنده به حالت دنده عقب می‌رود و سیستم صوتی خودرو روشن می‌شود، تصویر پشت خودرو به طور اتوماتیک بر روی صفحه نمایش ظاهر می‌شود. این تصویر شامل اطلاعات مختصات و انواع خطوط عرضی و طولی است که ناحیه هشدار در آن مشخص شده است. خطوط هشدار به سه رنگ سبز و زرد و قرمز نشان داده می‌شوند. هنگامی که مانع به ناحیه قرمز رنگ می‌رود باید از حرکت بیشتر به سمت عقب خودداری نموده تا به مانع برخورد ننمایید.

* در صورت نصب در خودروی شما

گرم کن شیشه عقب خودرو/ گرم کن آینه‌های جانبی

- سیستم گرم کن شیشه عقب خودرو بر روی شیشه عقب خودرو تعبیه شده است.

- گرم کن شیشه عقب خودرو با استفاده از المنت‌های برقی تعبیه شده روی شیشه، قادر به زدودن یخ، بخار، مه و لایه‌های نازک یخ از روی شیشه می‌باشد. آینه جانبی نیز دارای یک سیستم گرمکن می‌باشد که قابلیت یخ‌زدایی و مه‌زدایی و همچنین زدودن لایه‌های نازک یخ را دارد.

- سوئیچ خودرو را به حالت ON چرخانده و دکمه گرمکن شیشه عقب A/C را فشار دهید (بخش سیستم را مطالعه فرمایید). در این حالت گرمکن شیشه عقب و آینه‌های جانبی هر دو روشن می‌شوند. در این صورت چراغ نشانگر روشن می‌شود. برای خاموش کردن گرمکن شیشه عقب و همچنین آینه‌های جانبی خودرو بایستی مجدداً دکمه گرمکن را فشار دهید.



اخطار

هرگز سطح داخلی شیشه عقب خودرو را با اجسام نوک تیز و برنده، خراش نداده و تمیز نکنید و برای پاک کردن آن از مواد شیمیایی پاک‌کننده استفاده ننمایید، در غیر این صورت، المنت‌های برقی به کار رفته در سیستم گرم کن شیشه عقب دچار آسیب می‌شوند.



هشدار

از سیستم گرم کن شیشه عقب نمی‌توان برای آب کردن لایه‌های ضخیم یخ استفاده کرد. برف موجود بر روی شیشه‌های بزرگ و یا آینه‌های جانبی خودرو باید قبل از روشن کردن گرم کن شیشه بصورت دستی از روی شیشه‌ها برداشته شود.

زنجیر چرخ (باید جداگانه خریداری شود)

زنجیر چرخ را باید به لاستیک محکم کرد و تا جایی که ممکن است آن را سفت نمود و در این مراحل سعی نمایید از دستورات عمل سازنده در خصوص لاستیک زاپاس پیروی نمایید.



هشدار

- از زنجیر چرخ به جز برای جاده‌های برفی یا لغزنده استفاده ننمایید.

- سرعت حرکت با زنجیر چرخ نباید بیشتر از ۵۰ کیلومتر بر ساعت باشد.

- استفاده مداوم و بدون ضرورت از زنجیر چرخ باعث سائیدگی و از بین رفتن لاستیک، وارد شدن ضربه و تکان‌های شدید به خودرو و عدم عملکرد صحیح خودرو خواهد شد.

- زنجیر چرخ را فقط به لاستیک‌های جلو ببندید. بستن زنجیر چرخ به لاستیک‌های عقب ممنوع است.

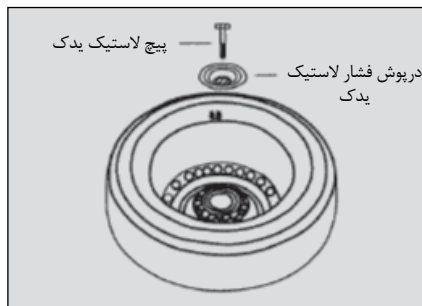
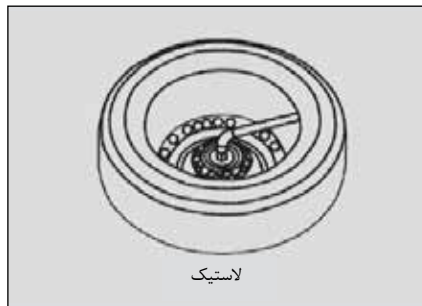

۳. پیچ محکم کننده را باز کرده و درپوش پلاستیکی روی لاستیک زاپاس را برداشته و لاستیک را بیرون بکشید.

لاستیک زاپاس*

- لاستیک زاپاس را حداقل هر یکماه یکبار بررسی نموده تا از میزان مناسب باد لاستیک (۲۳۰ کیلو پاسکال) اطمینان حاصل نمایید. این لاستیک صرفاً جهت استفاده بعنوان لاستیک زاپاس بوده و استفاده از آن بعنوان لاستیک دائمی مورد تأیید نمی‌باشد. استفاده از این لاستیک در خودرو های دیگر ممنوع می‌باشد.

این لاستیک را در جاده‌های برفی روی محور محرک استفاده ننمایید.

عمر مفید این لاستیک زاپاس ۴۸۰۰ کیلومتر است که این میزان نیز به شرایط جاده ای و عادات رانندگی شما بستگی دارد.

طریقه دسترسی به لاستیک زاپاس:

۱. موکت کف اتاق بار را بیرون بیاورید.
۲. از آچار مرتبط که در کیف ابزار خودرو قرار دارد برای باز کردن پیچ محکم کننده لاستیک زاپاس استفاده نمایید. پیچ را در خلاف جهت عقربه‌های ساعت چرخانده و لاستیک زاپاس را بیرون آورید.

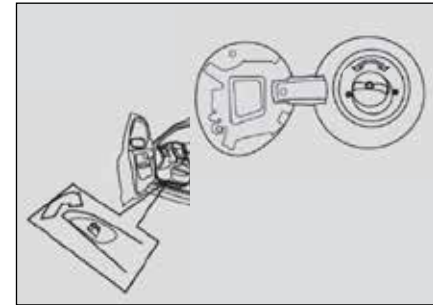

عملکرد درپوش باک بنزین

۱. دستگیره درپوش باک بنزین (در قسمت جلو و سمت چپ راننده) را بالا بکشید.
۲. پس از باز کردن درپوش مربوطه بر روی بدنه خودرو، در باک را به آرامی در خلاف جهت عقربه‌های ساعت چرخانده و اجازه دهید گازهای احتمالی موجود در مسیر به آرامی تخلیه شده و سپس در باک را کاملاً از محل خود جدا نمایید.
۳. برای بستن درپوش باک بنزین، آن را در جهت موافق عقربه‌های ساعت بچرخانید تا صدای کلیک به گوش رسد. این صدای کلیک نشان‌دهنده این است که در باک کاملاً بسته و محکم شده است.

بکسل بندهای جلو و عقب خودرو

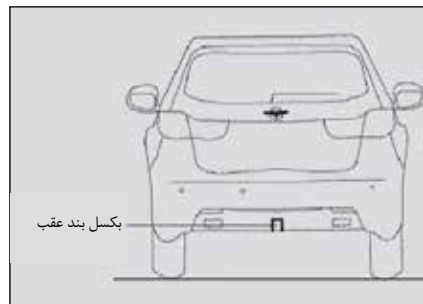
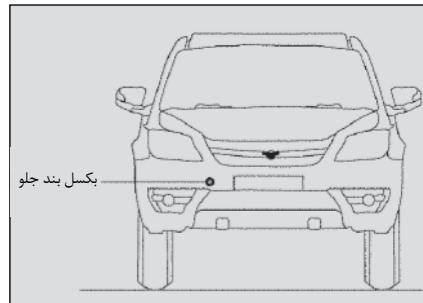

محل قرار دادن بار

باربندهای خودرو هدف تزئینی داشته و قرار دادن اجسام و اشیاء سنگین در این مکان‌ها کاری بسیار خطرناک می‌باشد.

- یک قطعه مخصوص برای اتصال به بکسل بند جلو خودرو (سمت راست سپر جلو) در کیف ابزار خودرو وجود دارد. برای استفاده از این قطعه می‌بایست ابتدا درپوش موجود روی سپر جلو را باز نموده و قطعه مذکور را در سوراخ موجود زیر درپوش پیچانده و محکم نمایید.

- یک قطعه مخصوص برای اتصال به بکسل بند عقب خودرو (وسط قسمت عقب خودرو) در کیف ابزار خودرو وجود دارد که می‌بایست برای استفاده از آن به روش بالا عمل نمود.

- در مواقع ضروری، شما قادر خواهید بود با خودروهای دیگر به صورت تک بکسلی و چند بکسلی عمل کرده و در صورت نیاز از هر دو بکسل بند جلو و عقب استفاده نمایید.



اخطار

برای بکسل کردن یک ماشین دنده اتوماتیک، گذاشتن چرخ‌های جلو روی زمین مجاز نمی‌باشد. در حین بکسل ممکن است شرایطی پیش آید که نتوان دنده را به حالت N (دنده خلاص) تنظیم کرد که در اینصورت خسارت زیادی به سیستم انتقال قدرت اتوماتیک وارد می‌شود.

۳

رانندگی و عملکرد

۹۷	سیستم ترمز ضد قفل (ABS)	۸۸	آماده‌سازی
۹۸	سیستم پایداری الکترونیکی (ESP)	۸۹	سوئیچ استارت
۱۰۰	عملکرد سیستم ترمز دستی	۹۰	استارت موتور
۱۰۱	چراغ هشدار سیستم ترمز	۹۱	عملکرد سیستم انتقال قدرت (AT)
۱۰۳	سیستم فرمان	۹۵	عملکرد سیستم ترمز

آماده سازی

قبل از اقدام به راندن خودرو باید تمام جوانب را برای رفع عیوب احتمالی بررسی نمایید تا بدین ترتیب رانندگی ایمنی را برای خود و سرنشینان فراهم آورید.

- بررسی ظاهری لاستیک‌ها و اطمینان از میزان فشار باد لاستیک‌ها (حدود ۲۳۰ کیلوپاسکال)
- در صورت لزوم پیچ و مهره‌های چرخ را از لحاظ سفت و یا شل بودن آن بررسی نمایید.
- محدوده زیر خودرو را جهت اطمینان از عدم روغن‌ریزی و یا نشتی لوله‌ها چک نمایید.
- کافی بودن میزان سطح روغن و مایعات خودرو را مورد بررسی قرار دهید.

- پنجره‌ها، آینه‌های جانبی، لامپ‌های جلو و عقب را بررسی نمایید و مطمئن شوید عملکرد عادی دارند.
- ابزار، چراغ‌های راهنما، چراغ‌های هشدار را بررسی نمایید و مطمئن شوید عملکرد عادی دارند.
- غربیلک فرمان، صندلی‌ها و کمربندهای ایمنی را بررسی نمایید و از تنظیم صحیح آنها اطمینان حاصل نمایید.
- همچنین در موتور، درها و در اتاق بار را بررسی نمایید و مطمئن شوید به درستی بسته شده باشند.
- کامل بودن تجهیزات راننده، میزان فشار باد لاستیک یدک و نیز ایجاد فضای مناسب جهت اسباب و اثاثیه داخل را مورد بررسی قرار دهید.



اخطار

به هنگام رانندگی هرگز کلید را از جای خود بیرون نکشید، چراکه در این شرایط فرمان خودرو قفل شده و خودرو از کنترل خارج می‌شود. تنها زمانی که خودرو بطور کامل پارک شده و موتور خودرو را خاموش کردید، کلید را از جای خود بیرون بکشید.

- روشن (ON) :

پس از روشن شدن موتور، سوئیچ استارت در حالت روشن و آماده حرکت عادی می‌باشد و تمامی تجهیزات برقی و جانبی نیز قابل استفاده خواهند بود.

- (START) استارت :

برای استارت زدن موتور باید کلید را به طرف این موقعیت بچرخانید. به محض این که کلید رها شود استارت موتور، موتور را راه‌اندازی می‌کند. پس از رها کردن، کلید خودرو بطور اتوماتیک به وضعیت ON باز می‌گردد.

استفاده از سوئیچ خودرو

سوئیچ خودرو (در خودروهای با گیربکس دستی) در سمت راست ستون غربی‌ک فرمان واقع شده و بطور کلی دارای ۴ موقعیت اصلی است:

(Lock) قفل

(ACC) تجهیزات جانبی

(ON) روشن

(Start) استارت

- (Lock) قفل :

ورود و خروج کلید فقط وقتی که سوئیچ در حالت Lock است، انجام می‌پذیرد. هنگامی که سوئیچ را از جای خود بیرون بکشید، غربی‌ک فرمان قفل می‌شود و هدف از این مکانیزم، عملکرد ضد سرقت آن می‌باشد.

(ACC) لوازم جانبی :

هنگامی که سوئیچ در این موقعیت قرار دارد غربی‌ک فرمان از حالت قفل خارج شده و از برخی تجهیزات جانبی خودرو از قبیل سیستم صوتی و فن‌دک، می‌توان به طور عادی استفاده کرد.

اقدامات لازم قبل از استارت زدن

- اطمینان حاصل نمایید که ترمز دستی به حدکافی بالا کشیده شده باشد.
- اطمینان حاصل نمایید دنده در حالت خلاص (برای خودروهای دنده دستی) و در حالت P یا N (برای خودروهای دنده اتوماتیک) قرار داشته باشد.

عملیات استارت

- بعد از اطمینان حاصل کردن از اینکه تمام اقدامات احتیاطی قبل از استارت زدن به درستی بررسی شده، می‌توانید کلید را به وضعیت ON چرخانده و حدود ۲ ثانیه نگه دارید و سپس آن را بچرخانید تا به وضعیت START برود. بعد از روشن شدن موتور خودرو فوراً کلید را رها کنید تا فرآیند استارت زدن تکمیل گردد.

- اگر در اولین استارت زدن، موفق به راه‌اندازی موتور نشدید، ابتدا کلید را به وضعیت ACC یا LOCK برگردانده و دست کم ۱۵ ثانیه تأمل نمایید. سپس مجدداً اقدام به استارت زدن کنید. اگر باز هم موفق به روشن کردن موتور نشدید، مجدداً تلاش نمایید اما قبل از آن پدال گاز را یک بار تا انتها فشار داده و رها نمایید. اگر پس از تلاش‌های مجدد باز هم موتور روشن نشد، به دستورالعمل‌های "عدم استارت موتور" در بخش "عیوب و رفع عیب" همین کتابچه راهنما مراجعه نمایید.
- بعد از اینکه موتور راه‌اندازی شد به جای اینکه سعی کنید پدال گاز را فوراً فشار دهید، اجازه دهید موتور کمی در جا کار کند.
- اگر خودرو در فضای باز بیش از یک شبانه روز پارک شده باشد و در حالت موتور سرد با دمای پایین، استارت بزنی، ممکن است صدای جیرجیر شنیده شود، که این موضوع مربوط به رطوبت و سردی هوا می‌باشد.



اخطار

- قبل از تعویض اهرم دنده به حالت **D** (دنده جلو) و **R** (دنده عقب)، اطمینان حاصل نمایید که در اطراف خودرو هیچ عابر پیاده و بخصوص کودکانی حضور نداشته باشد.

- قبل از ترک خودرو اطمینان حاصل نمایید اهرم دنده را در حالت **P** (دنده پارک) قرار داده و نیز اهرم ترمز دستی را بالا کشیده و موتور خودرو را خاموش کرده باشید. در غیر این صورت خطر حرکت ناگهانی خودرو وجود دارد.

- برای جلوگیری از آسیب دیدگی سیستم انتقال قدرت، هنگامی که پدال ترمز را فشرده و اهرم را در حالت **R** (دنده عقب) و یا **D** (دنده جلو) تغییر می‌دهید، هرگز پدال گاز را به منظور شتاب‌گیری موتور فشار ندهید.

- برای ثابت نگه داشتن خودرو در مکان‌های شیب‌دار در حالت توقف، بجای اینکه اهرم را به حالت **P** (دنده پارک) ببرید، پدال ترمز را فشار داده و یا از ترمز دستی استفاده نمایید. در غیر اینصورت سیستم انتقال قدرت دچار آسیب دیدگی می‌شود.

- در شرایطی که دور موتور بیشتر از دور آرام است توصیه می‌شود هرگز اهرم دنده را از حالت **N** (دنده خلاص) و یا **P** (دنده پارک) به حالت **D** (دنده جلو) و یا **R** (دنده عقب) تغییر حالت ندهید.

عملکرد سیستم انتقال قدرت اتوماتیک (AT)

سیستم انتقال قدرت اتوماتیک 6F24 دارای ۶ دنده جلو و یک دنده عقب می‌باشد. بر اساس موقعیت فعلی اهرم به منظور تضمین ثبات رانندگی، به هنگام تغییر حالت اهرم دنده اتوماتیک از حالت **N** (دنده خلاص) به حالت **D** (دنده جلو) و یا به حالت **R** (دنده عقب، پدال ترمز را کاملاً فشار دهید).



اخطار

- استفاده از دنده P (دنده پارک) به منظور ترمز و متوقف کردن خودرو ممنوع بوده و در چنین شرایطی باید از پدال ترمز و یا اهرم ترمز دستی استفاده نمایید. همواره اطمینان حاصل نمایید در شرایط توقف خودرو، اهرم ترمز دستی بالا کشیده شده باشد.

- در حین حرکت خودرو، تعویض اهرم دنده به حالت P (دنده پارک) باعث می‌شود چرخ‌های خودرو قفل شده و خودرو از کنترل خارج شود. در ضمن سیستم انتقال قدرت نیز آسیب جدی خواهد دید.

- در هیچ شرایطی هرگز کودک خود را درون خودرو تنها نگذارید.

- دنده D (دنده جلو) :

هنگامی که اهرم دنده را به حالت D (دنده جلو) ببرید، سیستم انتقال قدرت اتوماتیک براساس شرایط خودرو یکی از دنده‌های جلو که مناسب حرکت کنونی بوده و در ضمن اقتصادی‌تر، مستلزم مصرف سوخت کمتر و فراهم آورنده قدرت بهتر است را بطور اتوماتیک انتخاب کرده و حرکت بر آن اساس صورت خواهد پذیرفت. در صورت سبقت یا بالا رفتن از شیب‌های تند اگر احساس کردید سرعت و شتاب خودرو به اندازه کافی نیست می‌توانید پدال گاز را تا انتها فشار دهید. در این شرایط سیستم انتقال قدرت اتوماتیک دنده را معکوس نموده و قدرت خودرو افزایش می‌یابد. برای تعویض اهرم دنده از سایر دنده‌ها به حالت D (دنده جلو) ، باید اطمینان حاصل نمایید خودرو کاملاً متوقف شده باشد.

سیستم قفل کننده دنده P (دنده پارک)

- سیستم قفل کننده دنده P (دنده پارک) در واقع اهرم دنده را قفل می‌کند و اهرم دنده هیچ حرکتی به دنده‌های دیگر نخواهد داشت.

جهت باز کردن قفل سیستم و خروج از دنده P می‌بایست:

۱. پدال ترمز را فشار دهید.

۲. موتور را روشن کرده و یا سویچ را به حالت ON

ببرید.

۳. دکمه تعبیه شده بر روی اهرم دنده را فشار دهید و

اهرم دنده را تعویض کنید.

دنده‌های سیستم انتقال قدرت اتوماتیک

هنگامی که کلید در حالت ON قرار دارد ، چراغ نشانگر وضعیت اهرم دنده (موجود در جلو آمپر)، وضعیت اهرم تعویض دنده را نشان خواهد داد.

- دنده P (دنده پارک) :

هنگامی که خودرو کاملاً متوقف شده، اهرم دنده را به حالت P (دنده پارک) ببرید. بنابراین سیستم انتقال قدرت قفل شده و هرگونه حرکت چرخ‌های جلو متوقف می‌شود.

- دنده R (دنده عقب) :

هنگام حرکت به سمت عقب باید اهرم دنده را در حالت R (دنده عقب) قرار دهید.

- دنده N (دنده خلاص) :

برای قطع عملیات انتقال قدرت از موتور به سمت چرخ‌های خودرو اهرم دنده را در حالت N (دنده خلاص) قرار دهید. در این حالت و در مسیبه‌های شیب‌دار باید پدال ترمز را فشار داده و یا اهرم ترمز دستی را بالا بکشید.



اخطار

- هنگامی که اهرم در حالت اسپورت قرار دارد و می‌خواهید یک دنده به بالا حرکت کنید اطمینان حاصل نمایید دور موتور در ناحیه قرمز رنگ نباشد.
 - هنگامی که اهرم در حالت اسپورت قرار دارد برای جلوگیری از آسیب دیدن سیستم انتقال قدرت اتوماتیک، راننده باید حرکت را از دنده ۱ یا ۲ آغاز نماید. دنده بطور اتوماتیک هنگامی که سرعت خودرو پایین باشد یک دنده به پایین خواهد آمد و زمانی که توقف خودرو نزدیک باشد به حالت دنده ۱ خواهد رفت.
 - به منظور تضمین ثبات و حفظ ایمنی خودرو، هنگامی که از اهرم دنده برای تغییر دنده بالا یا پایین استفاده می‌کنید، سیستم انتقال قدرت ممکن است به تمام عملیات تغییر دنده عمل نکند.
 - به منظور دستیابی به حرکت پایدار در جاده‌های شیب‌دار، در جاده‌های مسطح ممکن است حرکت خودرو از دنده ۲ آغاز شود.

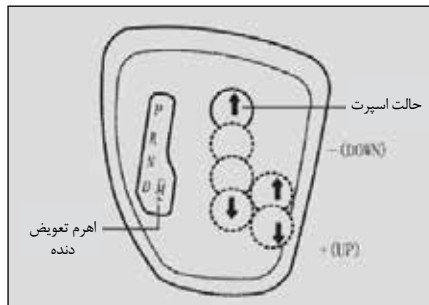

حالت اسپورت (Sport Mode)

- اهرم دنده را در حالتی که در موقعیت، قرار دارد به سمت راست در شیار اصلی هدایت کرده و به شیار دوم ببرید تا حالت اسپورت را فعال نمایید.
 - در حالت اسپورت می‌توانید بنا به میل شخصی خود اهرم دنده را به بالا یا پایین انتقال دهید.
 وضعیت لحظه ایی دنده و سیستم انتقال قدرت اتوماتیک نیز در صفحه نمایش موجود در جلو آمپر قابل مشاهده است.

+ (بالا):

با یک بار هدایت کردن اهرم دنده به سمت عقب، یک دنده به بالا حرکت خواهید کرد.

- (پایین):

با یکبار هدایت کردن اهرم دنده به سمت جلو، یک دنده به پایین حرکت خواهید کرد.

رفتار صحیح رانندگی

- هنگامی که خودرو در جا کار می‌کند، هرگز قبل از تغییر دنده از حالت P یا N به دنده های دیگر (D و R) ، پدال گاز را فشار ندهید.

- قبل از تغییر حالت اهرم دنده به دنده R (دنده عقب) یا دنده D (دنده جلو) همواره باید از توقف کامل خودرو اطمینان حاصل نمایید.

- هرگز و تحت هیچ شرایطی هنگامی که خودرو در حال حرکت است اهرم دنده را به حالت P (دنده پارک) تغییر حالت ندهید.

- قراردادن اهرم دنده در حالت دنده N (دنده خلاص) هنگام طی کردن شیب جاده به سمت پایین به هیچ عنوان مجاز نیست. در واقع این کار ارتباطی با صرفه جویی مصرف سوخت نداشته و در ضمن کاری بسیار خطرناک می‌باشد.

- حین حرکت خودرو پدال ترمز را مدام و به مدت طولانی فشار ندهید چرا که در اثر داغی بیش از حد احتمال صدمه دیدن سیستم ترمز خودرو وجود دارد. هنگام رانندگی در شیب‌های به سمت پایین با زاویه شیب تند بهتر است ابتدا سرعت خودرو را کم کرده سپس اهرم دنده را به حالت اسپورت ببرید و با حرکت به سمت دنده های سنگین و سنگین تر انتقال قدرت موتور را کاهش داده و بدین ترتیب سرعت را کنترل و کم نمایید.

- به هنگام رانندگی در جاده‌های مسطح، به منظور اجتناب از خارج شدن کنترل خودرو ناشی از لغزیدن چرخ‌ها به علت تغییر سرعت خودرو، از ترمز و گازهای ناگهانی خودداری نموده و فقط زمانی اهرم دنده را تغییر دهید که امکانش وجود داشته باشد.

- نرم کار کردن با پدال گاز و خودداری از اعمال فشارهای ناگهانی به آن ، بهترین و اقتصادی ترین عملکرد خودرو را به ارمغان خواهد آورد.

بالا رفتن از یک شیب تند از حالت توقف

هنگامی که خودرو متوقف بوده و قصد دارید از یک شیب تند بالا روید، ابتدا پدال ترمز را فشار دهید، اهرم ترمز دستی را آزاد کنید، اهرم دنده را به حالت D (دنده جلو) برده و براساس شرایط بار و شیب موجود پدال ترمز را آرام آرام رها کنید و همزمان پدال گاز را فشار دهید تا حرکت به سمت جلو با سرعت مطلوبی انجام شود و بدین ترتیب از عقب عقب رفتن خودرو در شیب مسیر جلوگیری می‌کند.

عوامل تأثیر گذار بر ترمز

- عملکرد سیستم ترمز بعد از شستشوی خودرو و یا در حال حرکت در جاده‌های بارانی و یا در فصل زمستان که ترمزها یخ‌زده هستند و یا در زمان حرکت در یک مسیر نمک پاشیده شده ممکن است عملکرد سیستم ترمز کمی مختل شود. در این شرایط با سرعت کم حرکت کرده و قبل از حرکت با سرعت بیشتر چند بار پدال ترمز را فشار دهید تا از عملکرد مناسب آن اطمینان حاصل نمایید.

- هنگامی که نیاز به استفاده از ترمز نیست هرگز پای خود را روی پدال نگذارید. در غیر این صورت قطعات ترمز بر اثر ترمزهای نیمه کاره داغ شده و زمان عملکرد سیستم ترمز افزایش پیدا می‌کند. در ضمن این شرایط ساییدگی و فرسودگی قطعات سیستم ترمز را نیز سرعت خواهد بخشید.



هشدار

- به هنگام حرکت در یک مسیر طولانی با شیب تند رو به پایین، در کوتاه‌ترین زمان ممکن دنده را سنگین نموده و از قدرت موتور بهره کافی برای کم کردن سرعت خودرو را برده و بدین ترتیب احتیاج کمتری به ترمز خواهید داشت.

- در صورت نیاز به استفاده از ترمز برای زمان طولانی، پدال ترمز را بصورت دائمی فشار ندهد بلکه آن را بصورت متناوب (ترمزگیری‌های کوتاه و متناوب) استفاده نمایید.



اخطار

از قراردادن هرگونه جسم خارجی در نزدیکی پدال خودداری نمایید. در غیر این صورت ممکن است این اجسام قدرت و دقت عملکرد راننده را کاهش داده و حادثه آفرین باشند.

توضیحات مقدماتی

- سیستم ترمز قابلیت تنظیم اتوماتیک دارد. هنگامی که پدال ترمز فشرده می‌شود بسیار طبیعی است که در برخی شرایط کمی نویز و صدا به گوش برسد. این صداها عملکرد سیستم ترمز را مختل نخواهند ساخت.

- در شرایطی که با ترمز کردن صدای سایش قطعات فلزی و یا صدای جیر جیر پی در پی به گوش برسد احتمال این می‌رود که لنت ترمز ساییده شده و وقت آن رسیده که صفحه را تعویض نمایید. به یاد داشته باشید که ترمزهای پایپی منجر به کم شدن عمر قطعات سیستم ترمز می‌شود.

بعد از توقف خودرو به مدت طولانی یا در مواقعی که در معرض باران باشد، در صورت فشردن پدال به مقدار کم ممکن است صدای جیر جیر شنیده شود که بدلیل زنگ‌زدگی بر روی سطح دیسک ایجاد می‌شود.

اگر اهرم تعویض دنده در موقعیت P باشد و پدال ترمز را فشار دهید، ممکن است صدای "تق تق" شنیده شود که این مورد طبیعی می‌باشد.

در هنگام استارت در خودروهای اتوماتیک، ممکن است صدای جیر جیر شنیده شود که طبیعی است.

عملکرد بوستر

- بوستر سیستم ترمز، فشار برقی تولید شده توسط سیستم مکشی را به کار می‌بندد و بدین ترتیب به سیستم ترمز کمک می‌کند. بنابراین هرگز با موتور متوقف شده خودرو را به حرکت نیاورید.

- در شرایط عدم کارکرد بوستر (بطور مثال هنگامی که خودرو در حال یکسَل شدن است و یا بوستر آسیب دیده است)، هنگامی که نیاز به ترمزگیری دارید به منظور جبران عدم عملکرد سیستم بوستر ترمز می‌بایست پدال ترمز را با فشار بیشتری تحریک نمایید.

سیستم ترمز مجهز به بوستر

- هنگامی که در شرایط اضطراری لازم است با شدت بیشتری ترمز ناگهانی داشته باشید و در واقع مجبور می‌شوید پدال ترمز را محکم فشار دهید، سیستم بوستر اطلاعاتی مبنی بر ترمز سریع را دریافت می‌کند و عکس‌العمل مناسبی را فراهم می‌آورد.

- هنگامی که پدال‌های ترمز را تا حد معینی سریع فشار دهید صدایی "تپ - تپ" مانند از زیر پا شنیده می‌شود. این صدا نشان‌دهنده این است که سیستم ترمز مجهز به بوستر در حال عملکرد است.

در این شرایط، یک نیروی فشار کوچک کفایت تا ترمز سریع صورت پذیرد بشرط آنکه ایمنی رانندگی نادیده گرفته نشود.



اخطار

هنگام سر خوردن یا لغزیدن خودرو، خاموش کردن موتور خودرو به هیچ وجه توصیه نمی‌شود. سیستم ترمز ضد قفل فراهم آورنده بهترین عملکرد ترمز برای خودرو است. بهر حال، حتی اگر خودرو شما به سیستم ترمز ضد قفل مجهز است، هرگز اصول رانندگی ایمن را نادیده نگیرید.

سیستم ترمز ضد قفل عملکردهایی دارد که سیستم خود را بررسی می‌کنند. در صورت اختلال در سیستم ترمز ضد قفل، چراغ هشدار روی جلو آمپر روشن می‌شود. در این صورت سیستم ترمز دیگر سیستم ضد قفل نیست و عملکرد آن عادی است. در این شرایط برای انجام بررسی‌های لازم و تعمیرات مربوطه در اسرع وقت به نمایندگی‌های مجاز ایران خودرو مراجعه نمایید.

سیستم ترمز ضد قفل (ABS)

سیستم ترمز ضد قفل (ABS)، عملیات ترمز هر چرخ را به طور مجزا کنترل می‌نماید. در شرایط ترمزگیری اضطراری یا ترمز گرفتن در جاده‌های لغزنده به منظور تضمین عملکرد حداکثر نیروی فشار و عملکرد فرمان‌پذیری خودرو و جلوگیری از لغزیدن در جاده‌های لغزنده، ترمزهای مجهز به این سیستم قفل نمی‌شوند. سیستم ترمز ضد قفل خودرو در شرایطی که سرعت خودرو کمتر از ۱۵ کیلومتر بر ساعت باشد عمل نمی‌کند. در حین ترمز کردن، هنگامی که چرخ‌ها در شرف قفل شدن هستند، یک نیروی ضربه زننده از پدال ترمز تولید می‌شود و از واحد کنترل که درون محفظه موتور قرار دارد یک صدای کلیک مانند شنیده می‌شود که نشان‌دهنده این است که سیستم ترمز ضد قفل در حال عملکرد بوده و شرایط آن عادی است.

برنامه پایداری الکترونیکی خودرو ESP*

- سیستم ESP (سیستم پایداری الکترونیکی خودرو) کامل کننده عملکردهای هر دو سیستم ABS و TCS می باشد. با اتکا به منطق کنترل جامع و الگوریتم، دارای عملکرد بسیار پیشرفته ضد لغزندگی می باشد که مضاعف بر تمام قابلیت های سیستم های ABS و TCS می باشد. عملکرد سیستم ABS در بخش بالا شرح داده شده است.

عملکرد سیستم TCS

سیستم TCS با استفاده از سیستم مدیریت موتور و سیستم ترمز، عملکرد بسیار مطلوبی را در شروع حرکت در شیب های هموار، شانه های جاده هموار (جاده های یخی و برفی)، جاده های شنی و هنگامی که چرخ های خودرو در هر دو طرف روی شیب هموار است و خودرو نمی تواند قابلیت های مورد انتظارش را بروز نماید ایجاد می کند. تمام این سیستم ها به منظور تضمین پایداری راستای حرکت خودرو (مخصوصاً برای خودروهای محرک عقب)، عملکردهای فرمان پذیری (مخصوصاً برای خودروهای محرک جلو) و همچنین دستیابی به بالاترین شتاب و قدرت حرکت، تحت هر شرایط جاده ای و جلوگیری از حالت های خطرناک و از دست دادن کنترل خودرو و سر خوردن و لغزیدن خودرو می باشد.

به هنگام عدم کارکرد سیستم TCS، چراغ هشدار چندکاره مربوط به ESP در جلو آمپر به طور دائم روشن می شود. در این شرایط، ترمز اصلی و سیستم ترمز ضد قفل به طور عادی کار می کنند اما سیستم TCS فعال نیست. هنگامی که سیستم TCS در حال کار باشد، چراغ هشدار چندکاره ESP چشمک می زند. هنگامی که دکمه ESP OFF را فشار می دهید، چراغ هشدار ESP OFF روی جلو آمپر بصورت دائم روشن شده، سیستم TCS ولی سیستم ABS عملکرد عادی خواهد داشت. در زمانی که سیستم TCS غیر فعال است، اگر سرعت خودرو به بیش از ۷۰ کیلومتر بر ساعت برسد، سیستم TCS به طور اتوماتیک فعال خواهد شد. همچنین عملکرد سیستم TCS در صورت فشردن مجدد دکمه ESP OFF می توان فعال گردد. به هنگام اختلال در عملکرد سیستم TCS و برای انجام بررسی های لازم و تعمیرات مربوطه می بایست به نمایندگی های مجاز ایران خودرو مراجعه نمایید.

* در صورت نصب در خودروی شما



اخطار

سیستم ESP فراهم آورنده بهترین عملکرد سیستم ترمز، بهترین شرایط پایداری خودرو و بهترین شرایط ایمنی برای خودرو می باشد. توجه داشته باشید حتی با وجود مجهز بودن خودرو به سیستم ترمز ESP، هرگز نباید اصول رانندگی ایمن را نادیده گرفت. چرا که این سیستم نیز دارای محدودیت‌های کنترل فیزیکی می‌باشد.

هنگامی که دکمه خاموش نمودن ESP فشار داده می‌شود، چراغ هشدار ESP بر روی جلو آمپر نمایش داده می‌شود. در این هنگام سیستم ESP غیر فعال بوده ولی سیستم ABS بکار خود ادامه خواهد داد. زمانی که سیستم ESP غیرفعال است، پس از رسیدن سرعت خودرو به ۷۰ کیلومتر بر ساعت، این سیستم می‌تواند بصورت اتوماتیک فعال گردد. بدیهی است با فشردن مجدد دکمه خاموش نمودن ESP نیز می‌توان سیستم را مجدداً فعال نمود. برای انجام بررسی‌های لازم و تعمیرات مربوطه در اسرع وقت به نمایندگی‌های مجاز ایران خودرو مراجعه نمایید. در خودروها مجهز به سیستم ESP، عملکرد HHC، در هنگام شروع به حرکت در سطوح شیب دار، به راننده کمک خواهد کرد. این عملکرد از حرکت به سمت عقب به مدت ۱،۵ تا ۳،۲ ثانیه، جلوگیری خواهد کرد. در صورت عدم عملکرد سیستم HHC، نشانگر چند منظوره سیستم ESP، در صفحه جلو آمپر روشن می‌گردد که در این مواقع، ترمزگیری و سایر عملکردهای سیستم ESP، به طور معمول کار خواهد کرد.

- عملکرد سیستم ESP به گونه‌ای است که با تلفیق دو سیستم کنترل موتور (ECU) و سیستم ترمز اصلی، عملیات ترمزگیری را بر روی چرخ‌های مرتبط به منظور جلوگیری از بروز هرگونه خطا در حرکت فرمان یا لغزیدن در سرعت‌های بالا، پیچ‌های ناگهانی و تغییرجهت‌های فوری یا فرمان‌پذیری اضطراری در مواقع بروز حادثه یا مواجه با موانع انجام داده و بدین ترتیب عملکرد پایداری خودرو را تضمین نموده و قدرت مانور راننده خودرو با هر سبک رانندگی را تا حد بسیار بالایی افزایش می‌دهد. - در صورت بروز اختلال در عملکرد سیستم ESP، چراغ هشدار چند کاره سیستم بر روی صفحه نمایش جلو آمپر روشن می‌شود. در این شرایط، سیستم ترمز پایه و سیستم ترمز ضد قفل به کار خود ادامه داده و فقط عملکرد سیستم ESP موقتاً قطع می‌شوند. هنگامی که سیستم ESP فعال است، چراغ هشدار سیستم به صورت چشمک زن در خواهد آمد.



اخطار

- ترمز دستی را فقط زمانی به کار بگیرید که خودرو کاملاً متوقف شده است.
- استفاده از ترمز دستی در حال حرکت خودرو تنها در مواقع اضطراری مجاز است. استفاده از ترمز دستی در حین حرکت خودرو سرعت فرسودگی قطعات سیستم ترمز را بالا می برد.



هشدار

قبل از راه اندازی خودرو ابتدا اطمینان حاصل نمایید دسته ترمز دستی تا جایی که ممکن است پایین آورده شده و کاملاً رها است. در غیر این صورت، حرکت خودرو ترمز دستی را فقط زمانی به کار بگیرید که خودرو کاملاً متوقف شده باشد.

آزاد کردن ترمز دستی

برای آزاد کردن ترمز دستی ابتدا پدال ترمز را فشار دهید تا از حرکت ناگهانی خودرو جلوگیری شود، سپس اهرم ترمز دستی را کمی بالاتر کشیده، دکمه موجود در سر اهرم را فشار داده و اهرم را به آرامی به سمت پایین هدایت نمایید. بعد از اینکه از امنیت ترمز مطمئن شدید می توانید پدال ترمز را نیز رها کنید.

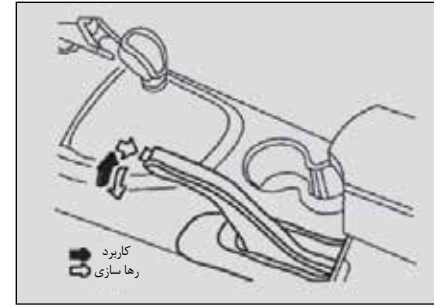

ترمز دستی

- اهرم ترمز دستی در سمت راست صندلی راننده قرار دارد.
- هنگامی که خودرو کاملاً متوقف شد، با فشار دادن پدال ترمز، اهرم ترمز دستی را تا جایی که محکم نشود بالا بکشید تا سیستم ترمز دستی فعال شده و سپس پدال ترمز را رها کنید.

چراغ هشدار ترمز دستی

هنگامی که سوئیچ در حالت ON باشد، چراغ هشداردهنده مرتبط پس از بالا کشیدن اهرم ترمز دستی روشن می‌شود. بعد از رها کردن اهرم ترمز دستی، چراغ هشدار خاموش می‌شود. اگر بعد از رها کردن اهرم ترمز دستی این چراغ هشدار همچنان روشن بماند، نشان‌دهنده اختلال در سیستم ترمز است و باید مورد بررسی قرار گیرد.

چراغ اختطار پایین بودن سطح روغن ترمز

اگر فشار وارده بر پدال ترمز بیش از اندازه زیاد یا کم باشد، باعث طولانی شدن مسافت ترمزگیری یا حتی منجر به عدم ترمزگیری خواهد شد و چراغ اختطار روشن می‌گردد. در چنین موقعیتی، خودرو را کنار جاده پارک نموده، ترمز دستی را بالا کشیده، موتور را خاموش نموده، سطح روغن ترمز را بررسی نموده و در صورت نیاز روغن ترمز اضافه نمایید. بعد از اضافه کردن روغن ترمز، مجدداً وضعیت چراغ اختطار مربوطه را بررسی نمایید. اگر چراغ اختطار ترمز همچنان روشن باشد، نشان‌دهنده اختلال در سیستم ترمز ضد قفل (ABS) می‌باشد.

چراغ هشدار سیستم ترمز ضد قفل (ABS)

در صورت اختلال در سیستم ترمز ضد قفل (ABS) چراغ هشدار مربوطه در جلو آمپر روشن می‌گردد. اختلال در سیستم ترمز ضد قفل (ABS) بطور مستقیم بر عملکرد سیستم ترمز (مخصوصاً در جاده‌های خیس و برفی) تأثیر گذار بوده و احتمالاً به قفل شدن چرخ‌ها منجر خواهد شد. بنابراین در صورت مشاهده چنین وضعیتی در اسرع وقت با نمایندگی‌های مجاز ایران خودرو تماس حاصل فرمایید.

هشدار سیستم پایداری خودرو (ESP)

- عملکرد و چگونگی هشدار سیستم ترمز ضد قفل (ABS) در خودروهای مجهز به سیستم پایداری خودرو (ESP) درست همانند خودروهایی است که فقط به سیستم ترمز ضد قفل (ABS) مجهز هستند.

- در صورت عدم عملکرد سیستم های TCS یا ESP و یا سنسورهای مرتبط، چراغ هشدار چندکاره سیستم ESP روشن شده و عملکرد سیستم‌های مذکور مختل شده ولی حتی در این شرایط سیستم ABS عملکرد عادی خود را خواهد داشت.

- اگر چراغ هشدار چندکاره سیستم ESP روشن شود، راننده باید در اسرع وقت با نمایندگی‌های مجاز ایران خودرو تماس گرفته و هیچ عملکرد رانندگی دیگری را اجرا ننموده چرا که منجر به اختلال در شرایط پایداری خودرو خواهد شد.

چراغ هشدار ESP OFF

- هنگامی که راننده دکمه ESP OFF را فشار می‌دهد، چراغ هشدار مربوطه در جلو آمپر روشن می‌شود که نشان‌دهنده غیر فعال بودن عملکرد سیستم‌های TCS و ESP می‌باشد.

- راننده می‌تواند عملکرد سیستم‌های مذکور را از طریق دو روش زیر احیا کند:

یکی از این روش‌ها فشردن دکمه ESP OFF می‌باشد که بصورت تک لمسی طراحی شده و روش دیگر افزایش سرعت خودرو به بالای ۷۰ کیلومتر در ساعت است که در این حالت نیز سیستم می‌تواند عملکرد مناسب این سیستم‌ها را مجدداً احیا کند. (توصیه می‌شود از روش اول استفاده گردد).

**اخطار**

- در صورت جدا کردن سنسور زاویه غربیلک فرمان و نصب مجدد آن بر روی ستون غربیلک، سنسور مذکور باید مجدداً تنظیم شود. در صورت عدم تنظیم سنسور مذکور، سیستم ESP قادر به عملکرد عادی نخواهد بود.

- بعد از جایگزینی واحد کنترل سیستم ESP لازم است نوع گیربکس خودرو (دستی یا اتوماتیک بودن آن) توسط دستگاه عیب‌یاب تنظیم شود. در صورت عدم تنظیم مذکور، سیستم ESP قادر به عملکرد عادی نخواهد بود.

در شرایط بالا و در صورت نیاز به تنظیمات مذکور لازم است به نمایندگی‌های ایران خودرو مراجعه شود.

- سیستم ترمز خودرو در کل به ایمنی خودرو مربوط می‌باشد. تا زمانی که اختلال‌های مربوط به سیستم رفع نشده باشد، از ادامه رانندگی در جاده‌های عمومی و پسر رفت و آمد خودداری نمایید.

**اخطار**

در خودروهای مجهز به سیستم HHC، اگر فقط سنسور ترکیبی تعویض می‌شود، مطمئن شوید که سنسور با تجهیزات مربوطه، کالیبره گردد، در غیر اینصورت ممکن است عملکرد سیستم ESP دچار اختلال گردد.

- سیستم فرمان برقی (EPS) دارای عملکرد خود کنترلی بوده و هنگامی که کلید خودرو به حالت ON می‌رود، واحد کنترل الکترونیکی (ECU) یک بررسی اجمالی از تمام سیستم‌های خودرو بعمل آورده و تمام این کارها را ظرف مدت ۲ ثانیه انجام داده اما چراغ هشدار سیستم EPS در طول این بررسی‌ها روشن نمی‌شود. در پی شناسایی هرگونه عیب و نقص در ماژول‌های سیستمی، چراغ اخطار سیستم EPS به رنگ زرد روشن می‌شود. اگر سیستم EPS بنحوی دچار اختلال باشد، سیستم فرمان‌پذیری پایه همچنان فعال است اما هیچ کمک برقی بدان نمی‌نخواهد رسید. در صورت مشاهده عدم عملکرد سیستم EPS می‌بایست در اسرع وقت با نمایندگی‌های مجاز ایران خودرو تماس حاصل فرمایید.

سیستم فرمان برقی (EPS)

- سیستم فرمان خودرو دارای عملکرد برقی بوده که نرمی هرچه تمام‌تر فرمان را به ارمغان آورده است. هنگامی که کلید خودرو به حالت ON می‌رود، سیستم EPS کار نکرده و فرمان بسیار سفت می‌شود. سیستم واقع هنگامی دارای عملکرد مورد انتظار است که موتور خودرو روشن شده باشد. فرمان‌پذیری و عملکرد رانندگی همچنان پس از خاموش شدن موتور هم فعال هستند اما بشرط اینکه نیروی بیشتری به غربیلک فرمان اعمال نمایید.

- وجه تمایز این سیستم با سیستم فرمان هیدرولیک به این ترتیب است که سیستم فرمان برقی با دریافت سیگنال‌های گشتاور فرمان، سرعت خودرو، سیگنال زاویه فرمان و همچنین سیگنال سرعت موتور توسط جعبه کنترل الکترونیکی EPS، نیرو و گشتاور لازم جهت اعمال به موتور فرمان برقی را محاسبه و اعمال می‌نماید.

سیستم فرمان

سیستم فرمان خودرو نقش بسزایی در کنترل خودرو ایفا می‌کند. بنابراین از اهمیت فوق‌العاده‌ای برخوردار است. برای سهولت در انواع عملیات و ایمنی در برابر برخوردها و تصادفات این خودرو مجهز به ستون فرمان تلسکوپی (جمع شونده) و غربیلک فرمان قابل تنظیم می‌باشد.



هشدار

پس از یک دوره استفاده طولانی، خودرو ممکن است کمی مشکل "خارج شدن از مسیر" را پیدا کند. در صورت شناسایی مشکل فوق در اسرع وقت با نمایندگی‌های مجاز ایران خودرو تماس حاصل فرمایید و درخواست انجام بررسی و بازدید ۴ چرخ را بدهید.

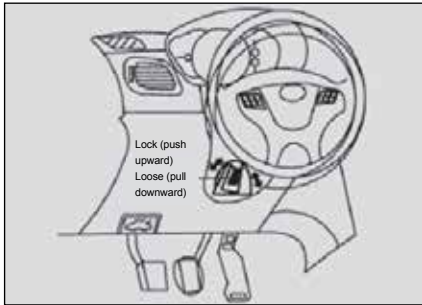

فرمان قابل تنظیم

- راننده می تواند فرمان را در راستای محور عمودی تنظیم نماید. این تنظیم به وضعیت بدنی راننده و عادات رانندگی ایشان بستگی دارد. همچنین می توان با حرکت تلسکوپ فرمان، آن را در راستای محور طولی نیز تنظیم نمود. (تنظیم در راستای محور طولی به مدل خودرو بستگی دارد)

در زمان تنظیم فرمان، ابتدا اهرم ثابت کننده ستون فرمان را که در زیر ستون فرمان قرار دارد آزاد سازید و بعد از تنظیم فرمان در موقعیت دلخواه مجدداً اهرم ثابت کننده را قفل نمایید.

ستون فرمان تلسکوپی (جمع شونده)

ستون محور فرمان دارای عملکرد تلسکوپی می باشد. در مواقع برخورد با موانع از سمت جلو، ستون فرمان خودرو به طور اتوماتیک به سمت پایین آمده و میزان درجه پایین آمدن آن بستگی به شدت برخورد دارد. این عملکرد به منظور حفظ ایمنی راننده طراحی شده است.

شرح عملکرد حفاظت از گرم شدن موتور EPS-C

بعد از به راست و چپ پیچیدن های مداوم غربلیک فرمان، عملکرد سیستم برقی EPS به تدریج تحلیل رفته و طبیعتاً نیروی مورد نیاز برای چرخاندن فرمان افزایش می یابد. این وضعیت نشان دهنده عملکرد سیستم حفاظت در برابر گرم شدن بیش از حد موتور و ECU می باشد که هدف آن جلوگیری از آسیب دیدن واحدهای برقی بر اثر جریان برق بیش از حد در ECU می باشد.

این علائم نشان دهنده مختل شدن سیستم EPS می باشد. عملکرد حفاظت در مقابل گرم شدن به طور اتوماتیک پس از توقف چرخش غربلیک فرمان به مدت ۵ دقیقه غیر فعال می شود.

۴ نگهداری

۱۰۶ بازدید دوره‌ای
۱۰۷ حفظ و نگهداری خودرو در فصل سرما
۱۰۹ بازدید سطوح مایعات
۱۱۱ ATF گیربکس اتوماتیک
۱۱۲ بازدید و تعویض قطعات
۱۱۷ نظافت و نگهداری خودرو

بازدید خودرو

- این بهترین راه برای مراقبت از خودرو است.
 - برای اینکه همواره خودرو شما در بهترین حالت ممکن باشد یک لیست از اقدامات پیشنهادی تهیه شده است.
 - اقدامات نگهداری از خودرو باید بر اساس اصول مراقبتی شرکت ایران خودرو انجام پذیرد و همواره باید از استانداردهای مربوطه در این زمینه پیروی نمایید.
 این استانداردها توسط متخصصان خبره این صنعت در نمایندگی‌های مجاز و مراکز خدمات تهیه شده است.

۲۶

دستورالعمل بازدید خودرو

- در صورت رانندگی در جاده خاکی باید شستشو و تعویض فیلتر هوا مکرراً انجام پذیرد.
 در صورت راندن خودرو در محیط‌هایی با گرد و غبار زیاد و یا با روشن بودن موتور خودرو بصورت در جا در مدتی طولانی باید روغن موتور و فیلتر روغن را در بازه زمانی کمتری تعویض نمایید.
 در صورت راندن در محیط‌هایی با گرد و غبار زیاد و یا جاده ناهموار، بازرسی، شستن و تعویض فیلتر هوا باید در بازه زمانی کمتری انجام شود.

- در صورتی که مسیر رانندگی شما اغلب مسیری ناهموار یا تپه مانند باشد که احتیاج به ترمزگیری‌های زیاد داشته باشد، یا این که خودرو اغلب در محیط‌های مرطوب یا بسیار گرم حرکت کند که در نتیجه روغن ترمز طبیعتاً کاهش می‌یابد، باید روغن ترمز را سالی یکبار تعویض نمایید.
 - تمام قطعات برقی نظیر چراغ و برف پاک‌کن و شیشه‌های برقی را باید بطور منظم بررسی و در صورت لزوم رفع عیب نمایید.

- از فرمان گرفتن با سرعت بالا و در زاویه‌های تند اجتناب ورزید.

- بسته به شرایط واقعی استفاده از دنده معکوس مانع ندارد. به هنگام تعویض دنده بسیار با دقت و احتیاط عمل نمایید تا از تغییر ناگهانی سرعت جلوگیری کنید.

- هنگام عدم موفقیت در راه‌اندازی و حرکت دادن چرخ‌ها بر اثر لغزیدن چرخ‌های جلو می‌توانید از شن و نمک و پوشش علف و یا الباف کتان در زیر چرخ‌ها استفاده نمایید.

رانندگی در مسیرهای برفی و یخ زده

هنگام رانندگی در مسیرهای برفی و یخ زده به علت کم شدن اصطکاک بین چرخ‌های خودرو و سطح جاده، خودرو را با سرعت و شتاب کم برانید و از ترمزهای ناگهانی پرهیز کرده و عملیات فرمان را به حداقل ممکن کاهش دهید. الزامات:

- با احتیاط رانندگی کرده و همواره فاصله خودرو خود را با سایر خودروها حفظ نمایید تا در زمان ترمز گرفتن از ناحیه عقب برخورد و تصادمی پیش نیاید.

- از شتاب گرفتن‌های بی مورد و کم کردن ناگهانی سرعت پرهیز نمایید.

- به جهت تضمین امنیت در رانندگی، از ترمز گرفتن اضطراری اجتناب نمایید.

بررسی و نگهداری از خودرو در فصل زمستان

- سطح مایع ضد یخ را در رادیاتور خودرو برای فصل زمستان بررسی نمایید.

- در صورت نیاز مایع شیشه‌شوی را جایگزین نمایید و از ترکیبات همراه با ضد یخ استفاده نمایید.

- عملکرد باتری را بررسی نمایید. در دماهای پایین، ظرفیت ذخیره نیرو در باتری به میزان چشمگیری پایین خواهد آمد.

- روغن موتور را تعویض نموده و از روغن موتورهای با ویسکوزیته پایین استفاده نمایید.



هشدار

از خودرو خود بدقت نگهداری نمایید و هنگام رانندگی تمرکز به خرج دهید. بدین ترتیب در مواقع رانندگی طولانی مدت، امنیت سرنشینان را تضمین کنید.

دستورالعمل بازدید و عملکرد سیستم کنترل گازهای خروجی

- فقط از بنزین‌های بدون سرب دارای اکتان ۹۲ استفاده نموده و برای روغن موتور نیز همواره از برندهای شناخته شده و معتبر استفاده نمایید.

- تغییر سرعت موتور در حالت درجا مجاز نیست، در غیر این صورت عملکرد موتور خودرو با اختلال مواجه می‌شود.

- هرگز بلافاصله بعد از روشن شدن موتور بر پدال گاز فشار وارد ننمایید

- مادامی که خودرو درجا کار می‌کند، هرگز بر پدال گاز فشار وارد نکنید.

- تست بیش از اندازه شمع‌ها و تراکم سیلندر توصیه نمی‌شود. اما در صورت نیاز به این تست، حتی الامکان هرچه سریعتر آن را به پایان برسانید.

- به موقع سوخت‌گیری نمایید و برای طولانی مدت با سطح بنزین پایین رانندگی نکنید در غیر این صورت ممکن است موتور خودرو با اختلال مواجه شود.

- در صورت بروز هرگونه مشکل از قبیل اختلال در سیستم جرقه زنی، سطح پایین انرژی الکتریکی، مصرف روغن به طور غیر عادی، در اسرع وقت با نمایندگی‌های مجاز ایران خودرو تماس حاصل فرمایید.

- اگر نحوه نمایش آیتم‌ها بر روی صفحه نمایش پس از روشن کردن موتور غیر عادی باشد، در اسرع وقت با نمایندگی‌های مجاز ایران خودرو تماس حاصل فرمایید.

- برای اینکه سیستم کنترل گازها خروجی خودرو همواره به درستی عمل نماید سیستم تأمین روغن موتور و سیستم جرقه زنی را بررسی و از کارکرد صحیح آنها اطمینان حاصل نمایید.

- هر روز سیستم سوخت‌رسانی را جهت هرگونه نشتی بررسی نمایید.

- قطب‌های مثبت و منفی باتری باید به درستی متصل شده باشند. هرگز هنگامی که موتور روشن است سر باتری را بر ندارید.

- قبل از بیرون آوردن هراتصال برقی ابتدا سویچ OFF را در حالت قرار دهید و یا سر منفی باتری را بردارید.

- از قرار دادن اجسامی مانند فنجان یا لیوان روی داشبورد خودداری نمایید. در غیر اینصورت ممکن است آب یا مایع ECU به داخل حسگر و یا اتصالات نفوذ پیدا کند.

- در زمان‌هایی که خودرو قرار است در جا کار کند، هرگز برای بازه‌های زمانی کمتر از ۱۰ دقیقه موتور را روشن ننمایید

- در صورتی که یک دستگاه ارتباطی بی سیم در داخل خودرو باشد به نکات زیر توجه نمایید:

۱. آنتن باید از واحد ECU فاصله داشته باشد.

۲. رسیور آنتن باید دور از قطعات ECU و ابزار ارتباطی قرار داشته باشد (حداقل ۳۰ سانتی متر)

۳. آنتن باید به درستی نصب شده باشد.

۴. دستگاه ارتباطی باید از قدرت کمی برخوردار باشد.

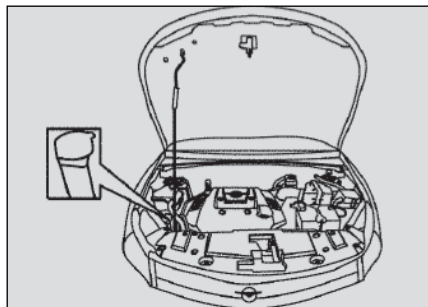

بررسی سطح مایع شستشوی

- سطح مایع شستشوی را به طور منظم بررسی نموده و در صورت نیاز، مایع شستشوی را اضافه نمایید.
- اگر مایع شستشوی در دسترس نبود، آب پاکیزه را نیز می‌توان جایگزین آن نمود. بهر حال، در فصول سرد و زمستان بهتر است به جای آب از مایع شستشوی استفاده نمایید چرا که آب زودتر یخ می‌زند.



اخطار

استفاده از مایع خنک‌کننده به جای مایع شستشوی مجاز نیست چرا که مایع خنک‌کننده سطح شیشه بزرگ را کدر و آلوده کرده و سطح دید راننده پایین می‌آید و در نتیجه ممکن است حادثه‌آفرین باشد.

- بعد از انجام این کارها مجدداً موتور را روشن نمایید و پس از کمی کار کردن آن را خاموش نموده سپس بعد از گذشت ۵ دقیقه سطح روغن را دوباره بررسی نمایید.

توجه:

به منظور کنترل سطح روغن گیربکس اتوماتیک، به نمایندگی‌های مجاز مراجعه نمایید.

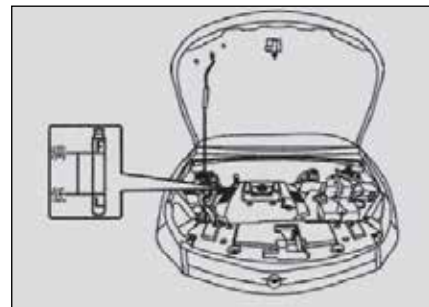

سطح روغن موتور را بررسی نمایید.

- ابتدا خودرو را بر روی زمینی مسطح متوقف نموده و موتور را خاموش نمایید.
- موتور را روشن کرده و اجازه دهید تا به دمای نرمال برسد.
- موتور را خاموش کرده و چند دقیقه صبر کنید (حدود ۵ دقیقه)، تا روغن به محفظه برگردد.
- پس از ۵ دقیقه میله سطح روغن را بالا کشیده و آن را در مخزن روغن فرو نمایید.
- میله را بیرون بکشید و سطح روغن را بررسی نمایید. اگر سطح روغن نزدیک یا پایین‌تر از درجه‌بندی (L) Min مشخص شده روی میله بود، باید به مقدار روغن اضافه نمایید که پس از بررسی مجدد، سطح روغن نزدیک به علامت (F) Max برسد.



اخطار

برای حصول اطمینان از عملکرد مناسب سیستم ترمز از روغن ترمزهای معتبر با نام تجاری شناخته شده و درجه بندی مناسب استفاده نمایید.



هشدار

اگر مایع خنک کننده به قهوه‌ای تغییر رنگ داده بود، ممکن است ناشی از باقی ماندن کمی ماده پاک کننده در دریچه آب موتور باشد. از این مایع شستشوی هنگام ساخت موتور استفاده می شود و تماس آن با مایع خنک کننده مانعی ندارد.

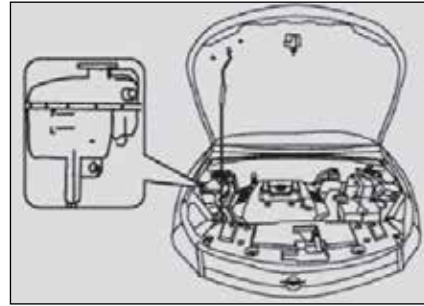

بررسی سطح مایع خنک کننده

- موتور را خاموش کرده و اجازه دهید کمی خنک شود، حال می‌توانید از داخل مخزن مربوطه سطح مایع خنک کننده را بررسی نمایید.
- اگر سطح مایع کمتر از علامت LOW که روی مخزن مشخص شده است بود باید به اندازه‌ای مایع اضافه نمایید تا به سطح FULL برسد.



اخطار

هرگز در شرایطی که موتور خودرو داغ است مایع خنک کننده را بررسی یا اضافه ننمایید چرا که در این شرایط احتمال بروز سوختگی برای شما وجود خواهد داشت.

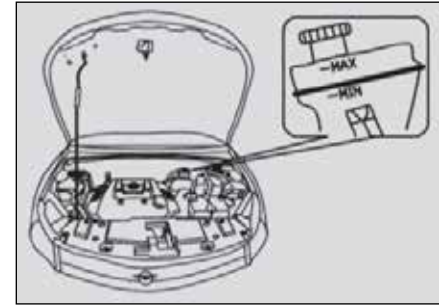

سطح روغن ترمز را بررسی نمایید.

- سیستم ترمز دارای یک مخزن روغن ترمز مشترک با سیستم کلاچ است.
- همواره میزان سطح مایع در این مخزن را بررسی نمایید.
- اگر سطح آن بسیار پایین بود باید تا جایی که سطح روغن به علامت Max مخزن برسد روغن اضافه نمایید.
- قبل از اضافه کردن روغن ترمز باید مخزن و تا حد امکان محیط اطراف آن را تمیز نمایید تا از ورود هرگونه ماده خارجی به داخل آن جلوگیری نمایید.
- به هنگام اضافه کردن روغن ترمز بر اساس درجه بندی مخزن به علت اصطکاک پوشش‌های خطی سیستم ترمز و پد کلاچ، ممکن است کمی روغن ریزی داشته باشید. اگر سطح روغن همیشه پایین است باید در اسرع وقت به نمایندگی‌های مجاز ایران خودرو مراجعه کنید و سیستم ترمز و کلاچ را مورد بررسی قرار دهید.

مطابق با شرايط زير مایع ATF
را در محل خريداري خودرو تعويض نماييد.

نگهداری	مایع مورد نیاز	مدل سیستم انتقال قدرت
هر ۳۰ ماه یکبار یا پس از ۴۵۰۰۰ کیلومتر کارکرد	ATF SP3-MV	5F23 (خودروی ۲/۰ لیتر)
هر ۳۰ ماه یکبار یا پس از ۴۵۰۰۰ کیلومتر کارکرد	ATF SP-IV	6F24 (خودروی توربوشارژ)

اصول نگهداری و شارژ باتری

- جدای از مسائل مربوط به اصول نگهداری باتری، هر باتری دارای یک چراغ نشانگر قدرت است. شما باید سطح الکترولیت و قدرت باتری را به طور منظم بررسی نمایید.
- نشانگر قدرت باتری:
 ۱. مرکز قرمز و حلقه سبز نشاندهنده شرایط عادی کار کرد باتری می باشد.
 ۲. مرکز قرمز و حلقه سفید نشان دهنده کم بودن قدرت باتری است.
 ۳. مرکز سفید و حلقه قرمز نشان دهنده این است که باتری باید تعویض شود. در صورت چنین وضعیتی در اسرع وقت با نمایندگی های مجاز ایران خودرو تماس حاصل نمایید.
- در صورت خالی بودن باتری باید آن را به آرامی و بر اساس اصول ظرفیت و توان شارژ نمایید.
- در صورتی که قرار است خودرو به مدت طولانی متوقف باشد در این صورت باید سر باتری ها را خارج نموده و هر شش هفته یک بار باتری را شارژ نمایید.

دستورالعمل های مربوط به استارت و توقف باتری*

- در صورتی که قرار است خودرو به مدت بیش از ۱۵ روز متوقف باشد در این صورت باید سر قطب منفی باتری را خارج نمایید.
- ولتاژ مدار باز را هر سه ماه یکبار بررسی نمایید و در صورتی که سطح آن پایین تر از ۱۲/۵۰ ولت بود باید آن را شارژ نمایید.
- در مورد باتری خودروی که بیش از ۱ سال متوقف بوده و طبق دستورالعمل بالا شارژ منظم نشده است باتری جدیدی را جایگزین نمایید و باتری قبلی را به ضایعات بسپارید.



اخطار

مایع داخل باتری بسیار سمی و خورنده است، بنابراین هرگز آن را لمس ننمایید. هرگز باتری را در مجاورت شعله آتش قرار ندهید، چرا که امکان آتش سوزی و حتی انفجار وجود دارد.



هشدار

- قبل از حفظ و نگهداری یا شارژ باتری باید تمام تجهیزات برقی و موتور خودرو را خاموش نمایید.
 - در صورت توقف طولانی مدت خودرو در روزهای سرد، باتری را جدا کرده و در جای گرم نگهداری نمایید تا از یخ زدن الکترولیت جلوگیری به عمل آید.

* در صورت نصب در خودروی شما

اصول نگهداری فیلتر هوا

- فیلتر هوا را بررسی و در فاصله زمانی معین آن را تعویض نمایید
- در صورت رانندگی در جاده‌های خاکی باید فاصله زمانی تعویض فیلتر هوا را کمتر نمایید.
- برای باز کردن فیلتر هوا ابتدا پیچ‌های آن را باز کرده و فیلتر هوا را برای بررسی و تعویض از محفظه آن خارج نمایید



هشدار

شستن فیلتر هوا با آب مجاز نیست، در غیر این صورت فیلتر هوا بزودی مستعمل شده و کارایی خود را از دست می‌دهد و در این صورت موتور خودرو دچار اختلال می‌شود.

اصول نگهداری از فیلتر روغن موتور

- فیلتر روغن موتور را در فواصل زمانی معین تعویض نمایید
- در صورت شرایط بد و نامساعد، فاصله زمانی تعویض فیلتر روغن موتور را کمتر نمایید.

اصول نگهداری از فیلتر بنزین

- فیلتر بنزین را در نمایندگی‌های مجاز ایران و در فواصل زمانی معین تعویض نمایید.
- فیلتر بنزین درست در صفحه پایین بدنه خودرو و نزدیک به مخزن سوخت نصب شده است.

اصول نگهداری بدنه در بچه گاز

- در بچه گاز را با مایعات پاک‌کننده عاری از خاصیت خوردگی که مخصوص قطعات فلزی هستند، شستشو نمایید
- هنگام شستشوی قطعات ماشینی آلیاژهای آلومینیومی هرگز از ابزار تیز و برنده استفاده ننمایید در غیر این صورت ممکن است قسمت‌های درزگیری قطعات آسیب ببینند.
- بدنه را با مایع پاک‌کننده عاری از مواد "متیل اتیل کتون" بشویید.

اصول نگهداری سوپاپ PCV

- اطمینان حاصل نمایید زمانی که ضربه بر انتهای بزرگ (پوشش سرسیلندر) وارد می‌شود باید نرم باشد و سمت انتهای کوچک (ورودی منیفولد) باید مسدود باشد.

اصول نگهداری از لوله سوخت

- در صورت توقف طولانی مدت خودرو، خودرو را هر ۳ ماه یک بار استارت بزنید و اجازه دهید ۵ دقیقه درجا کار کند.
- در صورت سوار کردن مجدد انژکتور سوخت، باید تست آب بندی انجام شود. در غیر این صورت احتمال خطر وجود خواهد داشت. در صورت عدم دسترسی به ابزار تست، از بازکردن انژکتور خودداری نمایید.

اصول نگهداری از کویل جرقه و سیم ولتاژ بالا

- روکش لاستیکی کابل را به جهت وجود ترک یا پارگی بررسی نمایید. در صورت پارگی، آن را تعویض نمایید.

اصول نگهداری از شمع‌ها

- شمع‌های خودرو باید هر ۲۰۰۰۰ کیلومتر یکبار تعویض شوند.
- وجود شمع‌های تمیز و دارای عملکرد مناسب برای تضمین قابلیت‌های قدرت موتور و خروج گازهای آلاینده بسیار ضروری می‌باشند.
- می‌توانید با مراجعه به نمایندگی‌های مجاز ایران خودرو، ظاهر شمع و نیز عملکرد آن را از جهت نشت الکتریکی مورد بررسی قرار دهید.



هشدار

شمع‌ها را باید در فواصل زمانی معین با شمع‌های معتبر دارای نام تجاری معین شده تعویض نمایید. در غیر این صورت عملکرد موتور تحت تاثیر قرار خواهد گرفت.

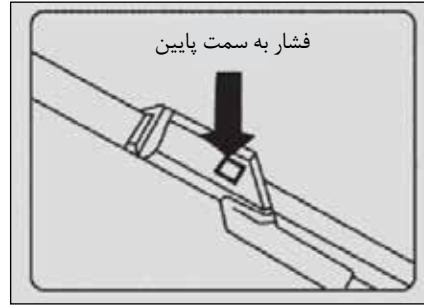

اصول نگهداری از برف پاک‌کن

- همواره سطح برف پاک‌کن و شیشه بزرگ خودرو را از وجود هرگونه جسم خارجی (برگ و کاغذ و ...) پاک نمایید.
- برف پاک‌کن‌ها و شیشه‌های بزرگ را با مواد پاک‌کننده خنثی خیس کرده و سپس با آب پاکیزه شستشو دهید.
- اگر برف پاک‌کن باز هم تمیز نشده بود نشان‌دهنده این است که تیغه‌های آن مستعمل شده و آسیب دیده‌اند و باید تعویض گردند.
- برای باز کردن تیغه‌های برف پاک‌کن، پد قفل‌کننده آن را به پایین فشار داده و در جهت مشخص شده در تصویر، تیغه برف پاک‌کن را از بازوی آن جدا نمایید.

تعویض حباب چراغ مه شکن جلو

- در صورت آسیب دیدن این حباب با نمایندگی‌های مجاز ایران خودرو تماس حاصل نموده و درخواست تعویض نمایید. برای این کار مراحل زیر را دنبال نمایید.
۱. چراغ‌های مه شکن جلو را خاموش کرده و در موتور را بالا بزنید.
 ۲. ضربه‌گیر جلو را در آورده و هرگونه سیم و اتصال مربوط به چراغ‌های مه شکن را از آن جدا نمایید.
 ۳. درزگیر لامپ را پایین نگه داشته و آن را بیرون بکشید. اکنون حباب را بیرون بیاورید.
 ۴. حباب را با یک حباب جدید تعویض نمایید.
 ۵. چراغ مه شکن را با طی کردن برعکس مراحل فوق مجدداً نصب نمایید.

تعویض حباب چراغ‌های ترکیبی عقب

برای تعویض چراغ‌های راهنمای عقب و چراغ‌های ترمز از دستورالعمل زیر پیروی نمایید:

۱. چراغ‌های راهنمای عقب و چراغ ترمز را خاموش نمایید.
۲. صفحه تزئینی را از اتاق بار جدا کرده و قالب را به سمت بالا بکشید.
۳. چراغ‌ها را با چرخاندن به جهت مناسب باز کنید.
۴. لامپ‌های جدید را جایگزین لامپ‌های آسیب دیده نمایید.
۵. مراحل فوق را برعکس طی کرده و قطعات را ببندید.

تعویض چراغ تزئینی عقب

از دستورالعمل زیر پیروی نمایید:

۱. چراغ مربوطه را خاموش نمایید.
۲. قالب تزئینی عقب را بیرون بیاورید.
۳. چراغ‌ها را با چرخاندن به جهت مناسب باز کنید.
۴. لامپ‌های آسیب دیده را با لامپ‌های جدید جایگزین نمایید.
۵. مراحل فوق را بالعکس طی کرده و قطعات را ببندید.



اخطار

اگر حباب لامپ هالوژن چراغ بزرگ شکسته شود احتمال انفجار وجود دارد چرا که درون آن گازهای فشرده وجود دارد و در ادامه، پرتاب تکه‌های شیشه می‌تواند بسیار حادثه‌آفرین باشد. به همین خاطر، به هنگام تعویض حباب لامپ هالوژن، اپراتور مربوطه یا هر شخص دیگری که اقدام به این تعویض می‌نماید باید مجهز به عینک ایمنی باشد. در ضمن، شخص اقدام‌کننده برای تعویض باید حتماً از دستکش استفاده نماید چرا که چربی موجود روی حباب که از دستان فرد منتقل شده است ممکن است باعث داغی بیش از اندازه حباب شده و در نهایت منجر به بروز انفجار حباب شود.

تعویض حباب چراغ‌های بزرگ خودرو

در صورت آسیب دیدن حباب چراغ‌های بزرگ خودرو با نمایندگی‌های مجاز ایران خودرو تماس حاصل نموده و درخواست تعویض نمایید. برای این کار مراحل زیر را دنبال نمایید:

۱. چراغ‌های بزرگ خودرو را خاموش کرده و در موتور را بالا بزنید.
۲. پوشش پشتی چراغ بزرگ را باز کنید.
۳. روکش لاستیکی را به پایین فشرده و آن را بکشید تا از حباب جدا شود، سپس گردگیر را باز کرده و قسمت ارتجاعی مانندی که حباب را ثابت نگه می‌دارد رها کنید.
۴. درپوش پشت چراغ‌ها را بردارید و حباب را بیرون آورید.
۵. حباب را با یک حباب جدید تعویض نمایید.
۶. چراغ مه‌شکن خودرو را با طی کردن برعکس مراحل فوق مجدداً نصب نمایید.

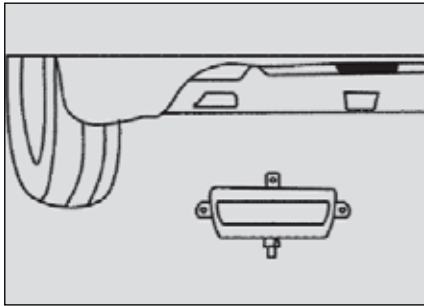

تعویض چراغ مه‌شکن عقب

برای تعویض چراغ مه‌شکن عقب از دستورالعمل زیر پیروی نمایید:

۱. چراغ مربوطه را خاموش نمایید.
۲. درپوش قلاب بکسل بند را باز کنید.
۳. لامپ مورد نظر را چرخانده و باز نمایید.
۴. چراغ جدید را جایگزین چراغ آسیب دیده نمایید.
۵. مراحل فوق را برعکس طی کرده و قطعات را ببندید.

تعویض چراغ‌های ترکیبی عقب یا ال ای دی‌های

تزیینی عقب

از دستورالعمل زیر پیروی نمایید:

۱. چراغ و یا ال ای دی مورد نظر را خاموش نمایید.
۲. قاب تزیینی دیواره داخلی اتاق بار را باز نموده و چراغ‌های ترکیبی یا ال ای دی‌های تزیینی عقب را باز نمایید.
۳. لامپ‌های جدید را جایگزین لامپ‌های آسیب دیده نمایید.
۴. مراحل فوق را برعکس طی کرده و قطعات را ببندید.

تعویض لامپ‌های ال ای دی جلو

برای تعویض چراغ‌های راهنما جلو، چراغ‌های مه‌شکن و

چراغ‌های مخصوص روز از دستورالعمل زیر پیروی نمایید:

۱. چراغ‌های جلو را خاموش کرده و در موتور را بالا بزنید.
۲. سپر جلو را باز کنید.
۳. لامپ‌های جلو را باز کنید.
۴. لامپ‌های جدید جایگزین نمایید.
۵. مراحل فوق را برعکس طی کرده و قطعات را ببندید.



هشدار

چراغ‌های راهنما نقش بسیار بسزایی در امنیت خودرو و ایمنی رانندگی دارند و از این رو در صورت معیوب بودن باید در اسرع وقت نسبت به تعویض و تعمیر آنها اقدام نمود.

اصول نگهداری پارچه

- هرگونه گرد و غبار و کثیفی را با استفاده از دستمال تمیز و جذب کننده گرد و غبار از سطح پارچه بزدایید.
- از آب صابون‌های خنثی برای شستن پارچه استفاده نموده و سپس اجازه دهید در هوای آزاد خشک شود.
- برای تمیز کردن لکه‌ها و آلودگی‌های عمیق از روی پارچه می‌توانید از محلول‌های پاک‌کننده مخصوص و توصیه شده با مشخصات معین استفاده نمایید.



اخطار

اعمال هرگونه تغییرات بدون مشاوره و اجازه از متخصصان مربوطه مجاز نمی‌باشد. فقط متخصصان خبره نمایندگی‌های مجاز ایران خودرو مجاز هستند کمربندهای ایمنی این خودرو را تعویض نمایند.

اصول نگهداری لایه چرمی صندلی

- نگهداری را به طور منظم انجام دهید.
- گرد و غبار موجود روی چرم صندلی‌ها را با دستمال نرم و جذب کننده پاک نمایید سپس چرم را با آب و دستمال نرم تمیز کرده و در پایان خشک نمایید.
- برای تمیزکاری بیشتر، چرم را با پارچه و صابون مخصوص پاک کرده و سپس آنرا خشک نمایید
- در صورت نظافت سطح چرمی با مواد پاک کننده باید سریعاً محل اعمال محلول را پاک نمایید. هرگز دستمال آغشته به مواد پاک کننده را برای طولانی مدت روی صندلی نگذارید.



هشدار

برخی از انواع مواد پاک‌کننده روی سطح چرم، پارچه پلاستیک خاصیت خوردگی دارند. بنابراین همواره از دستورالعمل مخصوص مواد شوینده پیروی نمایید.

اصول نگهداری از کمربند ایمنی

- کمربند ایمنی را به طور منظم بررسی نمایید.
- کمربندهای ایمنی را هر چند وقت یکبار تا آخر بیرون بکشید و تمام نقاط کمربند را برای وجود هرگونه پوسیدگی و پارگی بررسی نمایید.
- تست نمایید قلاب گیره کمربند سالم باشد و کمربند به نرمی جمع شود.
- کمربندهای ایمنی غیر عادی را در اسرع وقت تعویض نمایید.
- کمربندهای ایمنی خودروهایی که از ناحیه جلو تصادف داشته است، حتماً باید تعویض شوند.
- سیستم پیش کشنده کمربند ایمنی یک بار مصرف بوده و همچنین کیسه هوا در صورتی یکبار فعال شدن باید تعویض گردد.
- کمربند ایمنی باید از هرگونه مایع براق کننده، روغن موتور، مواد شیمیایی و به خصوص الکترولیت دور نگه داشته شود.
- در صورت کثیف بودن، آن را با آب و صابون خنثی بی‌رنگ شستشو دهید. هرگز از مواد و پودرهای سفید کننده و رنگ زنی و مواد پاک کننده برای شستشوی کمربند ایمنی استفاده ننمایید.

اصول نگهداری کفپوش

- هرگونه گرد و غبار و کثیفی را با استفاده از دستمال تمیز و جذب کننده گردوغبار از سطح کفپوش بزداييد و سپس آن را خشک نمایید.
- برای تمیز کردن لکه‌ها و آلودگی‌های عمیق از روی پارچه می‌توانید از محلول‌های پاک‌کننده مخصوص و توصیه شده با مشخصات معین استفاده نمایید.



هشدار

همواره کفپوش را خشک نگهدارید زیرا کفپوش مرطوب موجب زنگ زدن بدنه می‌گردد.

اصول نگهداری قسمت‌های پلاستیکی داخل اتاق

- از آب پاکیزه و یا آب صابون خنثی برای شستن سطوح پلاستیکی استفاده نمایید.
- از تماس مواد خورنده با سطح داشبورد جداً خودداری نمایید. (شامل عطر و ادکلن و مواد آرایشی). در صورت تماس مواد فوق با سطح داشبورد سریعاً آن را پاک نمایید.



هشدار

اسپری‌های خوشبو کننده هوا باید به گونه‌ای روی داشبورد گذاشته شوند که مواد آن روی سطح داشبورد تراوش نکند.

شستشوی شیشه‌ها

- شیشه‌ها را با آب پاکیزه یا مخلوط آب و صابون بشویید. اگر شیشه با روغن چرب شده بود، سطح شیشه را با پاک‌کننده مخصوص شیشه تمیز نمایید.
- شیشه‌ها را با دستمال یا پارچه تمیز خشک نمایید.



هشدار

به هنگام شستشوی شیشه‌های عقب یا شیشه‌های بغل به آرامی سطح داخلی آنها را نیز پاک نمایید و دستمال را در امتداد چپ و راست روی شیشه بکشید در غیر اینصورت المنت‌های شیشه گرم‌کن و آنتن آسیب خواهند دید.

اصول شستشوی خودرو

- گرد و غبار و پودر خاصیت خوردگی دارند و برای سطح بدنه خودرو بسیار مضر می‌باشند. بنابراین خودرو را بشویید و واکس بزنید و این اقدامات را بر اساس شرایط خودرو و شرایطی که خودرو در آن قرار دارد انجام دهید. - اگر خودرو قرار است برای مدت طولانی در هوای آزاد بماند باید روکش روی خودرو بیاندازید. - خودرو را در هوای خنک بشویید. اگر خودرو به مدت طولانی زیر نور آفتاب قرار داشت، ابتدا آن را به محیطی خنک برده و اجازه دهید قبل از شستن، بدنه خودرو کمی خنک شود.

اقدامات احتیاطی:

۱. فقط با آب خنک، گل و لای را از تمام سطوح خودرو تمیز نمایید سپس با دستمال مرطوب، پارچه فوم یا الیاف خودرو را شسته و سپس با آب پاکیزه آبکشی نمایید
۲. در صورت وجود لکه‌های آسفالت یا مایعات چسبیده بر روی بدنه خودرو، ابتدا باید آثار کثیفی را محو نموده و سپس خودرو را با آب پاکیزه بشویید.
۳. پس از شستشو، در صورت تمیز نبودن اتصالات و نقاط و دستگیره‌های درها، خودرو را مجدداً بشویید.

۴. پس از شستشو باید خودرو را با دستمال تمیز خشک نمایید چراکه اگر خودرو خود به خود در هوای آزاد خشک شود احتمال باقی ماندن لکه‌ها و قطرات آب بر روی بدنه وجود دارد.
۵. ابتدا خودرو شسته شده را پاک نمایید و سپس بگذارید در هوای آزاد کاملاً خشک شود.



هشدار

- مواد پاک‌کننده برای محیط زیست مضر می‌باشند، بنابراین خودرو را در محلی بشویید که تا حد امکان مواد پاک‌کننده کمتر وارد محیط شوند.

- فضولات بر جای مانده از پرندگان بر روی بدنه خودرو بایستی فوراً پاک شود، زیرا به دلیل اسیدی بودن و فساد تدریجی باعث خوردگی رنگ خودرو می‌شود.

اصول واکس زدن بدنه خودرو

- هنگامی که قطرات آب قادر به حرکت روان روی بدنه خودرو نباشند نشان‌دهنده این است که بدنه را باید واکس زد.

- واکس زدن از رنگ بدنه خودرو در برابر هرگونه گرد و غبار و مواد شیمیایی محافظت می‌نماید.

- هر سه ماه یکبار بدنه خودرو را واکس بزنید.

- اقدامات احتیاطی:

۱. فقط پس از شستشو و خشک شدن خودرو آن را واکس بزنید.
۲. از واکس‌های با کیفیت بسیار بالا یا واکس‌های خمیری استفاده نموده و دستورالعمل استفاده از آنها را مطالعه نمایید
۳. بدنه یک خودرو جدید را باید واکس زد.
۴. اگر احساس کردید پس از واکس زدن براقیت سطوح رنگ کمی پایین آمد باید از واکس براق‌کننده استفاده نمایید

اصول مراقبت از رنگ خودرو

- همواره از سطح رنگ شده مراقبت نمایید.
- همواره بدنه را از نظر هرگونه لکه رنگ یا خراشیدگی بررسی نمایید، همواره بدنه را برای وجود آثار رنگ در زیر خودرو بررسی نمایید، مخصوصاً در نقاطی که ممکن است بر اثر آسیب دیدگی، بدنه با چرخ‌ها درگیر شده باشد. در صورت مشاهده هرگونه خراشیدگی و شکستگی رنگ سریعاً نسبت به درست کردن آن قسمت اقدام نمایید.
- برای احیای نقاط آسیب دیده فقط رنگ‌هایی استفاده نمایید که زود خشک می‌شوند.

احتیاط

۱. قبل از رنگ زدن، مطمئن شوید که سطح بدنه تمیز و خشک باشد.
۲. از رنگ مربوطه به میزان مساوی مخلوط کرده و سپس با قلم مو مناسب روی محل آسیب دیده بمالید. برای مشخص نبودن رنگ، مقدار کمی از رنگ روی محل آسیب دیده بمالید.
۳. اگر قسمت بزرگی از بدنه آسیب دیده بود، برای احیای رنگ به نمایندگی‌های مجاز ایران خودرو مراجعه فرمایید.

محافظت از خودرو در برابر زنگ زدگی

- برای حفاظت از خودرو در برابر زنگ زدگی، به طور مرتب در حفظ و نگهداری از آن بکوشید.
- به طور مرتب خودرو را شستشو داده و از تمیز بودن لولاهای در اطمینان حاصل نمایید و همچنین بررسی نمایید حفره تخلیه مایع در زیر بدنه باز بوده و عملکرد خود را به درستی انجام می‌دهد.
- حداقل یکبار در ماه شاسی خودرو را بشویید.
- همواره نگاه اجمالی به اطراف بدنه داشته و رنگ خودرو را بررسی نمایید و در صورت مشاهده هرگونه لکه رنگ یا خراشیدگی، سریعاً نسبت به برطرف کردن آن از طریق واکس و پولیش اقدام نمایید.
- فضای داخل خودرو را همواره خشک نگه دارید و به طور منظم بررسی نمایید که فضای داخل و کف و کفپوش‌ها عاری از وجود هرگونه نم و رطوبت باشند.

- مواد خورنده مانند مواد شیمیایی، مواد پاک‌کننده و نمک را باید در محفظه‌های مخصوص نگهداری کرد و در صورت بروز هرگونه آثار این مواد باید سریعاً محل را شستشو و خشک نمود.
- به منظور محافظت بهتر خودرو در برابر خوردگی، لازم است بعد از باران اسیدی (باران در هوای آلوده) و رانندگی در گل و لای و ساحل، خودرو شسته شود همچنین با توجه به اینکه رطوبت زیاد باعث تسریع در فرآیند خوردگی می‌شود، در مناطق دارای رطوبت بالا از واکس برای محافظت استفاده شود.

قبل از راه‌اندازی خودرو پس از یک توقف یکساله یا بیشتر، ابتدا تمام قسمت‌های خودرو باید توسط متخصصان نمایندگی‌های مجاز ایران خودرو بررسی شده و آیت‌های معین شده برای سرویس ۲ سال یا ۴۰۰۰۰ کیلومتر توسط کارشناسان مربوطه بررسی شوند.

- باتری را از سیم‌های آن جدا نمایید؛

- سطح تیغه برف پاک‌کن را با یک حوله بپوشانید و از تماس آن با شیشه خودداری نمایید تا خط و خش روی شیشه نیاندازد؛

- مایع روان‌کننده سیلیکون لای لولاهای در ریخته و سطح رنگ شده را واکس نمایید تا از چسبندگی شدن آنها جلوگیری شود؛

- سطح خودرو را با پارچه‌های دارای منافذ هوا مانند پارچه‌های کتان بپوشانید؛

- موتور خودرو را در هر ماه یکبار استارت زده و اجازه دهید ۱۵ دقیقه درجا کار کند؛

مکان نگهداری خودرو

اگر قرار باشد خودرو به مدت بیش از یک ماه متوقف باشد در آن صورت باید در گاراژ خشک و بدون رطوبت نگهداری گردد. علاوه بر این، رعایت کردن اصول نگهداری زیر در صورت توقف خودرو به مدت طولانی، از اهمیت بسیار زیادی برخوردار است:

- سوخت اضافه نمایید. روغن موتور و فیلتر را تعویض کنید.

- بدنه خودرو را بشوئید و خشک نمایید، اتاق داخل را تمیز کرده و اطمینان حاصل نمایید کفپوش خشک شده است.

- اهرم دنده را از حالت P

کمی خارج نمایید و آن را به سمت R

(در دنده دستی) و P

(در دنده اتوماتیک) قرار دهید و چرخ‌های عقب را باز نمایید.

- به مدت کم یکی از پنجره‌ها را باز نمایید تا هوای داخل تهویه شود. (اگر خودرو در گاراژ نگهداری می‌شود.)



عیوب و رفع عیوب

۱۳۲ تعویض چرخ	۱۲۴ بروز عیب در جاده
۱۳۴ بروز تصادف حین رانندگی	۱۲۵ عیوب موتور
۱۳۵ بکسل خودرو توسط یدک کش	۱۲۷ مفهوم نشانگرهای هشدار
۱۳۷ شرایط نصب آپشن، سیستم ضد سرقت و ریموت کنترل	۱۲۸ جعبه فیوزها



مثلث هشدار

مثلث هشدار را در صورت مشاهده هرگونه مشکل در جاده برای مطلع ساختن رانندگان پشت سر خود باید در قسمت عقب خودرو با فاصله تعیین شده قرار دهید. در صورتی که در حال رانندگی در بزرگراه هستید، مثلث هشدار باید در فاصله ۱۵۰ متری خودرو شما قرار گیرد.

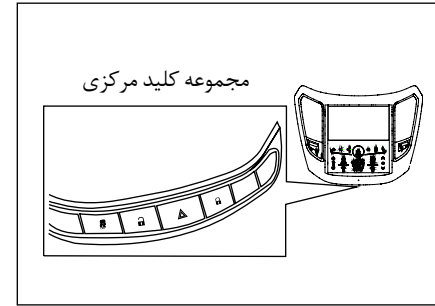

کلید فلاشر

در صورت بروز هرگونه مشکلی برای خودروی شما در جاده، برای مطلع ساختن رانندگان خودروهای پشت سر یا جلو، با فشردن کلید، فلاشر (چراغ هشدار خطر) را روشن نمایید و پس از توقف، مثلث هشدار را با فاصله مناسب پشت خودرو خود قرار دهید.



جوش آوردن موتور

اگر نشانگر درجه حرارت به ناحیه قرمز رنگ رسیده و یا بخار از محفظه موتور خارج شود، نشان دهنده این است که موتور جوش آورده است.

چگونه این مشکل را برطرف سازیم؟

۱. خودرو را متوقف کرده و موتور را خاموش نمایید.
۲. اطمینان حاصل نمایید بخار از محفظه موتور بیرون می‌زند.
۳. هنگامی که بخار کم شد و یا خروج بخار از موتور قطع شد و خطری از جهت تماس با بخار داغ وجود نداشت، در موتور را بالا بزنید.
۴. موتور را استارت زده و درجه نشانگر حرارت را بررسی نمایید. اگر مشکل از اضافه بار موتور باشد در این مرحله موتور خنک شود اما اگر باز هم درجه حرارت پایین نیامد موتور را خاموش کرده و بررسی بیشتری انجام دهید.
۵. سطح مایع خنک کننده را در مخزن آب جانبی بررسی نموده و اگر سطح مایع پایین بود احتمال وجود هرگونه نشتی و سرریزی را در نظر داشته و اطراف آن را مورد بررسی قرار دهید.

۶. اگر هیچگونه آثار آبریزی یا نشتی مشاهده نشد دوباره درجه حرارت را بررسی کرده و اگر باز هم در منطقه قرمز هشدار قرار داشت ادامه بررسی‌ها را به نمایندگی‌های مجاز ایران خودرو سپرده و با ایشان تماس حاصل نمایید.

۷. اگر هیچ آثار نشتی و آسیب دیدگی مشاهده نشده و مشکل برطرف نشد مایع خنک کننده و آب اضافه نمایید. چنانچه مایع خنک کننده در دسترس نبود، باید با آب پر کنید تا بعداً مایع خنک کننده جایگزین شود.



اخطار

در صورت مشاهده خروج بخار از داخل در موتور در نظر داشته باشید که بخار خروجی بسیار داغ و سوزان بوده و ممکن است به شما آسیب برساند، بنابراین در موتور را بلافاصله باز نکنید. بعد از خنک شدن موتور و رادیاتور، در رادیاتور را ببندید، در غیر این صورت با داغ شدن آب، مایع خنک کننده و بخار آب به بیرون پرتاب شده و ممکن است شما را بسوزاند.

روشن نشدن موتور خودرو

- هنگامی که هیچ صدایی از موتور شنیده نمی شود موارد زیر را بررسی نمایید:

۱. در مدل‌های اتوماتیک اطمینان حاصل نمایید اهرم دنده اتوماتیک بر روی **P** یا **N** قرار داده شده باشد.
۲. کلید خودرو را باید به جهت **ON** بچرخانید. اگر در صورتی که چراغ جلو کم نور باشد و یا روشن نگردد، نشان دهنده ضعیف بودن باتری است. سوئیچ را به حالت **START** بچرخانید، اگر لامپ سقفی کم نور نشد فیوز را بررسی نمایید. اگر فیوز سالم باشد نشان دهنده این است که سوئیچ و یا موتور استارت دچار مشکل شده‌اند. اگر شما صدای کارکردن موتور را شنیدید و یا صدایی مبنی بر سرعت بالای موتور به گوش شما رسید ممکن است یکی از موارد زیر دلیل آن باشد:
۱. خودرو شما مجهز به سیستم ضد سرقت می‌باشد و این بدان معناست که شما باید از کلید اصلی و یا کلید کمکی با رمز عبور تعریف شده برای راه اندازی موتور استفاده نمایید.
۲. شاید سوخت به اندازه کافی نداشته باشید.
۳. اگر سیستم الکتریکی دچار مشکل شده باشد بنابراین باید تمام فیوزها را بررسی نمایید. اگر مشکلی از این جهت وجود نداشت با نمایندگی‌های مجاز ایران خودرو تماس حاصل فرمایید.



اخطار

اگر باتری به مدت طولانی در جایی سرد نگهداری شده باشد ممکن است الکترولیت آن یخ زده باشد و اگر از چنین باتری برای اتصال باتری به باتری استفاده نمایید ممکن است شکسته شود. دقت نمایید هرگز نباید دو سر منفی دو باتری را با کابل بهم وصل نمایید.

۲. تمام دستگاه‌ها و تجهیزات برقی را خاموش نموده، اهرم ترمز دستی را بالا بکشید و اهرم دنده را به یکی از حالات P یا N ببرید.
۳. با استفاده از کابل مخصوص اتصال باتری به باتری، قطب‌های مثبت باتری‌ها را بهم وصل نمایید.
۴. با استفاده از یک کابل باتری به باتری دیگر، قطب منفی باتری کم انرژی را به اتصال ارت موتور یا سیستم انتقال قدرت خودرو متصل نمایید.
۵. اطمینان حاصل نمایید نقاط اتصال به خوبی متصل شده و سپس اقدام به استارت زدن نمایید.

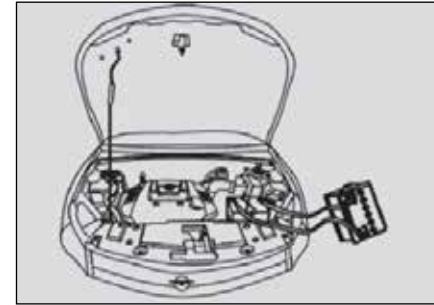

اتصال باتری به باتری برای روشن کردن موتور

اگر باتری خودرو شما دارای توان کافی برای روشن کردن خودرو نیست باید از یک باتری جانبی با توان و ظرفیت مشابه یا بالاتر و طبق دستورالعمل زیر برای روشن کردن موتور استفاده نمایید.

۱. در موتور را بالا زده و شرایط باتری را بررسی نمایید (به قسمت نگهداری باتری مراجعه نمایید). اگر در فصل زمستان بودید باید شرایط الکترولیت‌ها را نیز مورد بررسی قرار دهید.



چراغ هشدار موتور روشن است.

نشان‌دهنده این است که سیستم کنترل موتور ممکن است دچار مشکل شده باشد و موتور در حالت غیر عادی کار می‌کند. خودرو را حاشیه جاده متوقف ساخته و اهرم ترمز دستی را بالا بکشید، سپس موتور را خاموش کرده و مجدداً استارت زده و موتور را روشن نمایید. اگر نشانگر همچنان روشن باشد با نمایندگی‌های مجاز ایران خودرو تماس حاصل فرمایید.

چراغ هشدار اگزوز روشن است

(هشدار گازهای خروجی)

نشان‌دهنده این است که سیستم اگزوز موتور دچار مشکل شده است. اگر شما این چراغ را نادیده بگیرید مصرف سوخت بالا می‌رود که منجر به آلودگی هوا و آسیب جدی موتور می‌شود. در صورت مشاهده چنین وضعیتی خودرو را حاشیه جاده متوقف کرده و موتور را خاموش نمایید و مجدداً پس از گذشت ۵ دقیقه موتور را روشن نمایید. اگر باز هم نشانگر هشدار روشن باشد باید با نمایندگی‌های مجاز ایران خودرو تماس حاصل فرمایید.

چراغ هشدار روغن موتور روشن شده است.

نشان‌دهنده این است که فشار روغن موتور غیر عادی است و باید در اسرع وقت آن را بررسی نمایید در غیر این صورت پایین بودن سطح روغن آسیب جدی به قطعات مکانیکی موتور خواهد رساند. برای بررسی کردن این مشکل مراحل زیر را دنبال نمایید:

خودرو را در حاشیه جاده متوقف ساخته و موتور را خاموش نمایید و پس از گذشت ۵ دقیقه روغن موتور را بررسی کنید.

اگر میزان روغن کافی بود موتور را مجدداً روشن نمایید. بهر حال اگر نشانگر باز هم روشن باشد با نمایندگی‌های مجاز ایران خودرو تماس حاصل فرمایید.



هشدار

هنگامی که وضعیت خودرو از بار و فشار شدید به درجا کار کردن تغییر حالت پیدا می‌کند، ممکن است این نشانگر هشدار روغن موتور به طور چشمک زن روشن شود. در این هنگام کفایت کمی گاز دهید و اجازه دهید نشانگر خودش خاموش شود.



اخطار

اگر شما در شرایطی که این چراغ هشدار روشن است به رانندگی خود ادامه دهید، ممکن است موتور خودرو شما به شدت آسیب ببیند. کاری که شما باید بکنید این است که موتور و خودرو را متوقف کرده و عیب بوجود آمده را برطرف نمایید.

نشانگر هشدار شارژ باتری روشن است

نشان‌دهنده این است که سیستم شارژ باتری عملیات شارژ باتری را متوقف کرده است که این حالت غیر عادی است.

تمام لوازم برقی را خاموش نمایید، از لوازم برقی مانند شیشه‌بالابرهای برقی استفاده ننمایید، اجازه ندهید موتور خاموش شود، به نمایندگی‌های مجاز ایران خودرو مراجعه و کار را به متخصصان مرکز بسپارید.

نشانگر هشدار سیستم ترمز روشن شده است

- نشانگر هشدار ترمز دستی

اگر حتی هنگامی که اهرم ترمز دستی را رها کردید باز هم این نشانگر هشدار روشن بماند نشان‌دهنده این است که سیستم ترمز دستی خودرو شما دچار مشکل شده است و نیاز به بررسی بیشتر دارد.

- نشانگر هشدار روغن ترمز

اگر پدال ترمز خودرو شما بسیار سفت با بسیار شل باشد منجر به ترمزگیری‌های طولانی و یا عدم ترمزگیری به موقع می‌شود و در این شرایط نشانگر هشدار روغن ترمز روشن می‌شود.

در صورت مشاهده چنین وضعیتی، خودرو را در حاشیه جاده متوقف کرده و اهرم ترمز دستی را بالا بکشید و پس از خاموش کردن موتور خودرو سطح روغن ترمز را بررسی نمایید. در صورت نیاز روغن ترمز اضافه نمایید. اگر نشانگر هشدار هنوز هم روشن باشد نشان‌دهنده اختلال در سیستم ترمز ضد قفل ABS می‌باشد.

- نشانگر هشدار سیستم ترمز ضد قفل ABS

در صورت بروز اختلال در سیستم ترمز ضد قفل ABS نشانگر هشدار ABS و یا نشانگر هشدار ترمز دستی روشن می‌شود.

در صورت قفل شدن چرخ‌ها خودرو را متوقف کرده و هرچه سریع‌تر با متخصصان نمایندگی‌های مجاز ایران خودرو تماس حاصل فرمایید.

- نشانگر هشدار سیستم ESP

پیام هشدار در خصوص اختلال در سیستم ESP درست همانند پیام‌های هشدار سیستم ABS می‌باشد.

در صورت بروز مشکل در سیستم ESP، هرکاری که منجر به عملکرد نامناسب شود را متوقف کرده و در اسرع وقت با متخصصان نمایندگی‌های مجاز ایران خودرو تماس حاصل فرمایید.

- نشانگر هشدار پمپ خلاء برقی :

در خودروهایی که پمپ خلاء برقی به همراه بوستر وجود دارد، اگر متوجه شدید که پدال ترمز بیش از ۳ ثانیه به سختی حرکت می‌کند و چراغ ترمز دستی به طور دائم روشن است، به آرامی خودرو را در اولین مکان امن کنار جاده پارک نموده، ترمز دست را بکشید و در موتور را باز کرده و چک کنید که سطح روغن ترمز بالای خط MIN باشد. در غیر اینصورت پدال ترمز را به طور متوالی فشار دهید، اگر هنوز احساس کردید بیش از ۳ ثانیه، پدال به سختی حرکت می‌کند و صدای کارکردن پمپ خلاء برقی شنیده نشد، احتمالاً پمپ خلاء از کار افتاده است. در این شرایط به آهستگی رانندگی کرده و به اولین نمایندگی مراجعه فرمائید.

جعبه فیوز داخل اتاق خودرو

در صورت بروز مشکل در سیستم الکتریکی تجهیزات و لوازم داخل اتاق خودرو ابتدا باید فیوز مربوط به لوازم مربوطه را بررسی نمایید در صورت سوختگی فیوز، آن را با فیوز جدید و سالم جایگزین نمایید.

برای این کار:

۱. کلید خودرو و تمام دکمه‌های ابزار و لوازم را در حالت خاموش (OFF) قرار دهید.

۲. جعبه فیوز را باز نمایید تا به محل قرارگیری فیوزها و کلیپ مخصوص جابجایی فیوزها دسترسی پیدا نمایید.

۳. در صورت سوختن فیوز، آن را جایگزین نمایید.

۴. اطمینان حاصل نمایید فیوز جدید به درستی جا زده شده باشد.

در شرایطی که فیوز جدید در دسترس نبود می‌توانید فیوز مربوط به یک ابزار که فعلاً نیازی بدان ندارید را برداشته و جای این فیوز قرار دهید، بشرط اینکه مشکلی برای خودرو پیش نیاید.

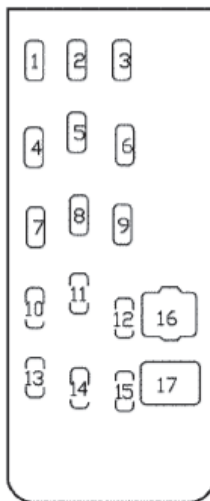

شرح		ظرفیت فیوز	قطعه محافظ
1	S/WRM	15A	گرمکن صندلی
2	-	20A	
3	رادیو	15A	سیستم صوتی و فندک
4	AC2	15A	سان روف و سیستم تهویه هوا
5	برف پاک کن عقب	10A	برف پاک کن عقب
6	PEPS-ABS	7. 5A	سیستم ABS و ورودی بدون کلید
7	-	-	
8	اتاق	10A	مدارهای بسیار
9	MIRRDEF	10A	گرمایش آینه بیرونی
10	TCU-IG	10A	احتراق TCU
11	قفل در	30A	قفل در برقی
12	P/WIND	30A	شیشه برقی
13	برف پاک کن	20A	شیشه شوی و برف پاک کن
14	موتور	10A	سیستم کنترل موتور و کنترل از راه دور
15	METER	10A	ابزار
16	-	-	
17	P/WIND	30A	شیشه برقی

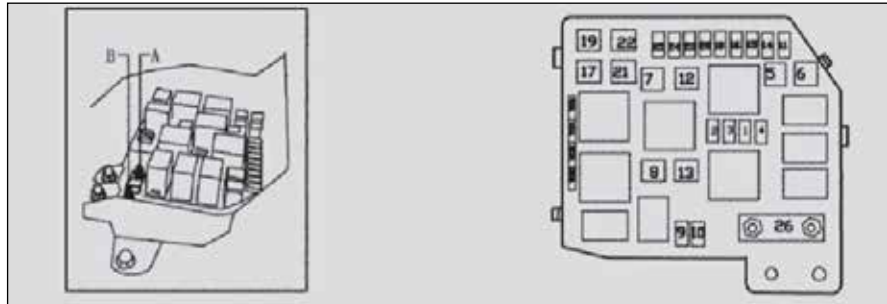

جعبه فیوز محفظه موتور

اگر تمام فیوزهای موجود در اتاق خودرو سالم باشد اما باز هم برخی وسایل برقی کار نکنند باید فیوزهای موجود در محفظه موتور را بررسی نمایید و در صورت مشاهده فیوز سوخته، آن را با فیوز جدید جایگزین نمایید.

برای این کار:

۱. سویچ خودرو و تمام دکمه‌های ابزار و لوازم را در حالت خاموش (OFF) قرار دهید.

۲. جعبه فیوز را باز نمایید.

۳. اگر فیوز سوخته بود، آن را با فیوز جدیدی که دارای

همان ظرفیت و مشخصات است جایگزین نمایید.



تعویض فیوز ۱۲۵ آمپری

۱. کلید خودرو را به حالت OFF ببرید.

۲. اتصال کابل قطب منفی باتری را جدا نمایید.

۳. کلید های A و B را که در تصویر مشاهده می‌کنید باز نمایید.

۴. فیوز سوخته را با فیوز جدیدی که دارای همان ظرفیت و مشخصات است جایگزین نمایید.



هشدار

فیوزهای موجود در جعبه فیوز محفظه موتور اساساً برای محافظت از موتور و ابزار و لوازم برقی که خارج از اتاق اصلی خودرو قرار دارند تعبیه شده‌اند، مورد استفاده قرار می‌گیرد.

جعبه فیوزها

شرح	ظرفیت فیوز	قطعه محافظ
۱۵ ترمز	5/7A	چراغ ترمز
۱۶ هشدار خطر	15A	چراغ هشدار خطر
۱۷ BTN	60	چراغ‌های داخلی، قفل برقی در، فندک، شیشه‌ها و درها
۱۸ LCM	10A	کلیدهای ترکیبی
۱۹ فن	30A	فن
۲۰ EBS	15A	حسگر باتری
۲۱ -	-	-
۲۲ TCU	20A	سیستم انتقال قدرت TCU
۲۳ PEPS2	15A	ورودی بدون کلید
۲۴ AUTO Seat	30A	صندلی برقی (اصلی)
۲۵ PEPS1	10A	ورودی بدون کلید
۲۶ MAI	125A	محافظت از تمامی مدارها

شرح	ظرفیت فیوز	قطعه محافظ
۱ چراغ مه شکن جلو	10A	چراغ مه شکن جلو
۲ نور بالا	15	نور بالا
۳ نور پایین	15A	نور پایین
۴ اتاق بار	15A	چراغ عقب
۵ کنترل الکتریکی موتور ECM	40A	کنترل الکتریکی موتور ECM
۶ پمپ سوخت	20A	پمپ روغن
۷ فن ۱	20A	فن سرعت پایین
۸ فن ۲	20A	فن سرعت بالا
۹ بوق	15A	بوق
۱۰ سیستم تهویه A/C	10A	کمپرسور سیستم تهویه A/C
۱۱ سیستم ترمز ضد قفل ۱ (ABS1)	20A	سیستم ترمز ضد قفل (ABS)
۱۲ سیستم ترمز ضد قفل ۲ (ABS2)	40A	سیستم ترمز ضد قفل (ABS)
۱۳ سوئیچ	60A	سوئیچ
۱۴ بخارزدایی	30A	گرم کن شیشه

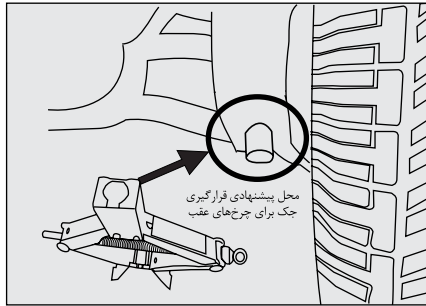

نکته مهم:

برای تعویض چرخ‌های عقب، بهتر است جک در محل تعیین شده پشت چرخ‌های عقب و زیر تعلیق (مطابق تصویر بالا) نصب شود.

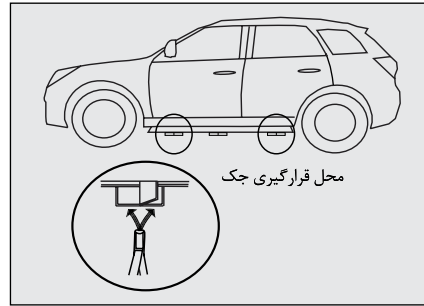

جک زدن

پیچ جک را با دست بچرخانید تا جک به اندازه مورد نیاز باز شود. سپس جک را در محل مناسب در زیر بدنه، (زیر ورق طولی محل اتصال پارکابی به بدنه) نزدیک چرخ مورد نظر (مطابق تصویر بالا) قرار دهید. پس از آن (مطابق دستورالعمل صفحه بعد) به آرامی اقدام به چرخش پیچ تنظیم جک نمایید.



اخطار

از مهار مناسب چرخ‌ها توسط متوقف‌کننده‌ها اطمینان حاصل نمایید در غیر اینصورت حرکت تصادفی خودرو باعث بروز صدمات جسمی می‌شود.

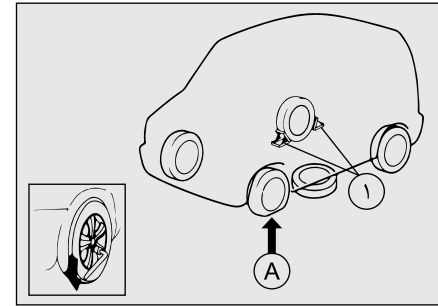

اقدامات اولیه

- خودرو را در حاشیه جاده و سطحی صاف متوقف نمایید.
- اهرم ترمز دستی را بالا بکشید و موتور را خاموش نمایید.
- چراغ هشدار خطر را روشن نمایید، مثلث هشدار را بیرون آورده و آن را در فاصله حدوداً ۱۰۰ متری پشت سر خودرو قرار دهید.
- جک، آچار چرخ و دسته جک را آماده نمایید و لاستیک زاپاس را بیرون آورید.
- مطابق تصویر بالا، چرخ‌های که در جهت قطری لاستیک پنچر (A) می‌باشد را به شکل مناسب (۱) مهار نمایید تا از حرکت خودرو هنگام بالا بردن جلوگیری شود.
- لاستیک زاپاس را در نزدیکی محلی که خودرو بلند شده است مطابق شکل به منظور جلوگیری از لغزیدن جک زیر خودرو بگذارید.
- هر مهره چرخ را حدود ۱/۵ دور (خلاف عقربه‌های ساعت) شل کنید و آنها را در نیاورید.





اخطار

هرگز از هیچ مهره چرخ غیر از مهره چرخ‌های اصلی خودرو خودتان استفاده ننمایید. استفاده از مهره‌های نامناسب چرخ و همچنین بستن نادرست چرخ‌ها باعث شل‌شدگی یا افتادن چرخ و بروز تصادف می‌شود. مهره‌های چرخ را هر ۱۰۰۰۰ کیلومتر مجدداً محکم نمایید. نشستی هوای لاستیک‌ها را نیز کنترل نمایید.

هرگز از روغن موتور یا روغن روانکاری بر روی پیچ و مهره‌ها استفاده ننمایید. این کار منجر به شل شدن مهره‌های چرخ می‌شود.



هشدار

اطمینان حاصل نمایید که تایر، جک و ابزارآلات بعد از استفاده در جای خود قرار گرفته و محفوظ گردند. در غیر این صورت این اجزا ممکن است در هنگام تصادف یا ترمز اضطراری پرتاب شده و خطراً فرین باشند.



اخطار

* از جک فقط برای تعویض چرخ بر روی سطوح صاف و سخت استفاده نمایید.
 * هرگز خودرو را از محلی بجز آنچه که برای جک زدن تعیین شده است بالا نبرید.
 * هنگامی که خودرو بر روی جک می‌باشد، از قرار گرفتن لاستیک زاپاس در زیر خودرو مطمئن شوید.
 * هرگز در هنگامی که خودرو بر روی جک می‌باشد، به زیر خودرو نروید.
 * هرگز در حالی که خودرو بر روی جک می‌باشد آن را به کار نیندازید و به سرنشینان اجازه ماندن در خودرو را ندهید.
 * هرگز از هیچ جکی غیر از جک خودرو خودتان استفاده ننمایید.
 * از جک خود برای بلند کردن سایر خودروها استفاده ننمایید.

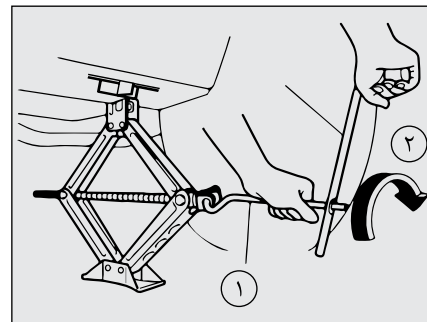

۱. دسته جک (۱) و آچار چرخ (۲) را به جک (مطابق تصویر بالا) متصل کنید و با چرخاندن در خلاف جهت عقربه‌های ساعت بدنه خودرو را به آرامی بالا بکشید.
۲. سپس مهره‌ها را کاملاً شل کرده و چرخ مورد نظر را بیرون آورید.
۳. چرخ را با چرخ جدید جایگزین کرده و پس از تنظیم محل قرارگیری مهره چرخ‌ها، آنها را با دست محکم نمایید.
۴. بدنه را پایین آورده و جک را خارج نمایید.
۵. مهره‌ها را با گشتاور مناسب سفت نمایید.
۶. ابزار و چرخ بیرون آورده شده را با دقت و منظم جمع نمایید.

راه حل فوری

- در صورت بروز هرگونه تصادف ابتدا آرامش و خونسردی خود را حفظ کرده و اقدامات لازم را انجام دهید.
- خودرو را به یک جای امن ببرید تا از بروز تصادف‌های بعدی جلوگیری کنید.
- موتور را متوقف کنید، چراغ‌های هشدار را روشن کرده و مثلث هشدار را در جای مناسب بگذارید.
- اگر درها قفل شده بودند هرگز سعی نکنید شیشه جلو را بشکنید چرا که این شیشه چندلایه است، اما می‌توانید در صورت ضرورت شیشه‌های بغل یا عقب را بشکنید.
- با پلیس تماس حاصل فرمایید.
- در صورت تصادف از سمت عقب در بزرگراه اولین کاری که می‌کنید این است که خودرو را به جای امنی منتقل کنید
- در صورتی که بوی مواد شیمیایی یا بنزین به مشام می‌رسد هرگز در آن نزدیکی دخانیات استعمال نفرمایید.
- در صورت بروز آتش‌سوزی، به جای استفاده از آب از کپسول آتش‌نشانی، پتو یا شن استفاده کنید.

نجات مجروحان

- برای نجات مصدومین با شماره ۱۲۵ و ۱۱۵ تماس حاصل فرمایید...
- کمربند ایمنی فرد آسیب دیده را باز کرده یا ببرید.
- از دادن هرگونه مواد خوراکی و آشامیدنی به فرد آسیب دیده خودداری کنید مگر اینکه تا رسیدن نیروهای امدادی زمان زیادی باقی مانده باشد.
- هرگز فرد آسیب دیده را به خارج از خودرو منتقل نکنید مگر در شرایط زیر:
 - آتش گرفتن خودرو، ورود آب به داخل خودرو یا احتمال سقوط خودرو از یک بلندی.
- هنگام بیرون کشیدن فرد آسیب دیده از داخل خودرو هرگز دست‌ها و پاها را نکشیده و سر او را خم نکنید و همواره سعی کنید تعادل وی را حفظ نمایید.



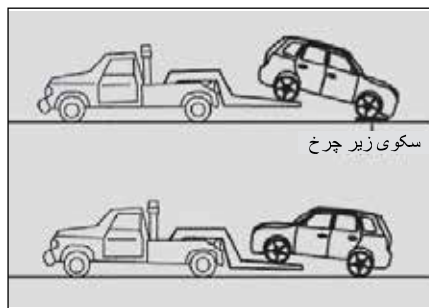
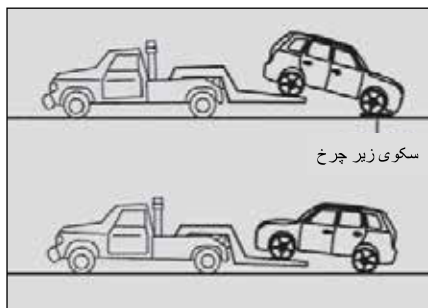

بکسل کردن خودرو دنده اتوماتیک (AT Car)

قبل از بکسل کردن سطح روغن سیستم انتقال قدرت را بررسی نمایید. اگر سطح آن زیر قسمت HOT قرار داشت، مایع ATF اضافه نمایید و در غیر اینصورت از خودرو مخصوص بکسل دارای سکو استفاده نمایید.

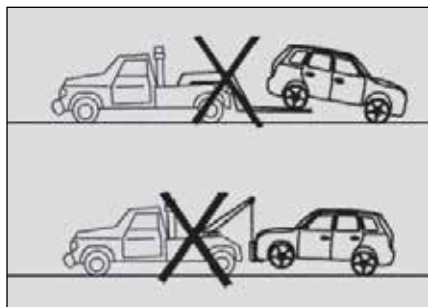

بکسل کردن خودرو دنده دستی (MT Car)

- چرخ‌های جلو باید از زمین بلند شوند.
- بررسی نمایید سیستم فرمان و سیستم انتقال قدرت به درستی کار می‌کنند یا خیر. اگر نه، از ماشین سکودار برای بکسل کردن استفاده نمایید.

- قبل از بکسل کردن خودرو باید سویچ خودرو را در حالت ACC قرار دهید و حالت دنده خلاص بوده و اهرم ترمز دستی را تا آخرین حد رها کنید و به پایین بکشید

- گیره‌های مخصوص بکسل کردن در جلو و عقب خودرو تعبیه شده‌اند. برای بکسل کردن در مسافت‌های کوتاه از یک خودرو دیگر با طناب فولادی استفاده نمایید و قلاب‌های طناب را درون بکسل بند محکم کنید.

هنگامی که احتیاج به بکسل دارید

بهتر است عملیات بکسل کردن توسط شرکت‌های مخصوص این کار انجام پذیرد.



هشدار

اهرم دنده را به حالت دنده خلاص (N) ببرید. سرعت بکسل نباید بیش از ۴۰ کیلومتر بر ساعت برود و مسافت بکسل نیز نباید بیش از ۲۵ کیلومتر باشد.

هرگز خودرو را از عقب و هنگامی که چرخ‌های جلو روی زمین قرار دارند بکسل نکنید. هرگز با وسایل نقلیه‌ای مانند جرثقیل اقدام به بکسل کردن خودرو ننمایید.



هشدار

هنگامی که با استفاده از بکسل بندها اقدام به بکسل کردن خودرو می‌نمایید باید در مسیر اصلی جاده حرکت کنید بطوری که خودروهای جلویی و عقبی شما باید در خط مستقیم و با سرعت کمتر از ۱۰ کیلومتر بر ساعت حرکت کنند. حین بکسل تا جایی که ممکن است از ترمزگیری‌های ناگهانی پرهیز نمایید، در غیر اینصورت طناب بکسل ممکن است پاره شود.



هشدار

اگر هر چهار چرخ شما روی زمین قرار دارند به سمت جلو حرکت کنید. اهرم دنده اتوماتیک باید در حالت **N** قرار داشته باشد. کلید خودرو باید در حالت **ACC** قرار داشته باشد. سرعت خودرو نباید فراتر از ۱۵ کیلومتر بر ساعت رود و مسافت بکسل نیز بیش از ۱/۵ کیلومتر توصیه نمی‌شود.

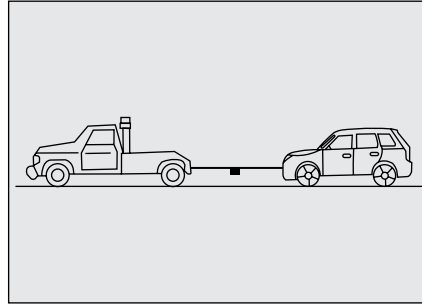

دستورالعمل بکسل

۱. از طناب بکسلی استفاده نمایید که طول آن بیش از ۵ متر نباشد و همواره از یک تکه پارچه با رنگ متمایز در وسط طناب استفاده نمایید.
۲. سوئیچ خودرو را در حالت **ACC** قرار دهید.
۳. اهرم دنده اتوماتیک را در حالت **N** قرار داده و اهرم ترمز دستی را پایین بکشید.
۴. پدال ترمز را فشار داده و خودرو را هدایت کنید.
۵. هنگام پایین آمدن از یک شیب باید مدام ترمز نمایید بنابراین احتیاط نمایید ترمزها بیش از حد داغ نشوند.

بکسل کردن در شرایط اضطراری

هنگامی که چرخ‌ها، محورها، سیستم انتقال قدرت و سیستم ترمز همگی سالم هستند، راننده می‌تواند اقدام به بکسل اضطراری با کنترل و استفاده از پدال‌های ترمز نماید.

اقدامات احتیاطی:

۱. حتی در مسافت‌های طولانی نیز با سرعت بسیار کم حرکت کنید.
۲. هرگز خودرو را از مسیرهای گلی و شنی که خودرو در آنها گیر کرده است و قادر به بیرون آمدن نیست بکسل نکنید.
۳. هرگز اقدام به بکسل کردن خودروهایی که از خودرو شما سنگین‌تر هستند ننمایید.
۴. قبل از بکسل کردن خودرو بررسی نمایید تمام قلاب‌ها در وضعیت مناسبی قرار داشته باشند.
۵. اطمینان حاصل نمایید قلاب مورد نظر طاقت چنین فشاری را دارد.
۶. همواره در مسیر خط مستقیم حرکت نمایید.



ریموت سیستم ورودی (Keyless):

الزامات فنی میکروپاور فرستنده رادیویی (موج کوتاه):

۱- میکروپاور فرستنده رادیویی معمولی:

- فرکانس مورد استفاده MHz 315.5

- تراکم میدان مغناطیسی مؤثر کمتر از 36dBu/m

۲- تجهیزات کنترل رادیویی شهری:

- فرکانس‌های مورد استفاده در دامنه‌های: MHz 314

, MHz 316 , MHz 430 , MHz 432 , MHz

MHz 434.79 , 433.00 باشد.

- قدرت فرستنده کمتر از 10mW (e.r.p) باشد.

- حداکثر پهنای باند مورد استفاده 400kHz

- تراکم میدان مغناطیسی مؤثر کمتر از 36dBu/m

* لطفاً فرکانس فرستنده یا قدرت آن و اتصالات مربوط به

آنتن خارجی را بدون هماهنگی تغییر ندهید.

* مجاز به استفاده از تجهیزات رادیویی که موجب ایجاد

تداخل در شبکه‌های محلی باشد، نمی‌باشید.

* میکروپاور فرستنده رادیویی باید قابلیت کار در شبکه

های وایرلس مربوط به تجهیزات صنعتی، علمی و درمانی

را داشته باشد.

* در فرودگاه یا مکانهای نزدیک به هواپیما، استفاده

نگردد.

سیستم ضد سرق (ایموبیلایزر):

الزامات فنی میکرو پاور فرستنده رادیویی (موج کوتاه):

۱- فرکانس مورد استفاده MHz 0.125

۲- میدان مغناطیسی کمتر از 65.4 dBu/m و فاصله مؤثر ۳ متر

* لطفاً فرکانس فرستنده یا قدرت آن و اتصالات مربوط به آنتن خارجی را بدون هماهنگی تغییر ندهید.

* مجاز به استفاده از تجهیزات رادیویی که موجب ایجاد تداخل در شبکه‌های محلی باشد، نمی‌باشید.

* میکرو پاور فرستنده رادیویی باید قابلیت کار در

شبکه‌های وایرلس مربوط به تجهیزات صنعتی، علمی و درمانی را داشته باشد.

* در فرودگاه یا مکان‌های نزدیک به هواپیما، استفاده نگردد.



اخطار

* در انتخاب تجهیزات آپشن خودرو بطور مثال:

دزدگیر، سیستم صوتی-تصویری و...، دقت

بیشتری کنید.

* استفاده از قطعات آپشن نامتعارف، می‌تواند

خطرناک باشد و باعث گردد تا سیستم‌های

الکتریکی صدمه ببینند، در عملکرد صحیح موتور

تأثیرگذار باشد، سیستم ترمز ABS دچار اختلال

گردد و حتی موجب آتش‌سوزی در خودرو گردد.

هرگونه تغییر در مشخصات فنی خودرو، در وضعیت ایمنی آن تأثیر خواهد گذاشت. این تغییرات نه تنها شامل استفاده از قطعات غیر استاندارد می‌شود که شامل بخش‌هایی نیز می‌شود که ایران خودرو توصیه نمی‌کند. به طور مثال چرخ‌ها و تایرها و سایر قطعات اضافی که مغایر قوانین باشد.

* صاحب خودرو مجاز به تغییر در چراغ‌های خودرو نمی‌باشد.

* صاحب خودرو مجاز به تغییر یا اضافه نمودن مخزن سوخت و مسیر لوله‌های سوخت نمی‌باشد.

* صاحب خودرو مجاز به استفاده از گاردهای تزئینی جلو و عقب نمی‌باشد.

بجز مواردی که مورد تأیید ایران خودرو می‌باشد، تغییر در مابقی قطعات و مشخصات فنی خودرو، قابل قبول نیست.

شرکت ایران خودرو هیچگونه مسئولیتی در قبال خسارت‌های احتمالی ناشی از تغییر در مشخصات فنی

خودرو که از جانب مشتری اعمال گردد، به عهده نخواهد گرفت.





اطلاعات فنی

موقعیت‌های مختلف نشستن به منظور نگهداری ایمن کودکان	۱۴۹	تعریف کد خودرو و موتور	۱۴۰
موقعیت‌های مختلف ایزوفیکس به منظور نگهداری ایمن کودکان	۱۵۰	مشخصات وزنی و حرکتی	۱۴۱
محل درج کد موتور	۱۵۱	اطلاعات توان خودرو، مصرف سوخت و عملکرد ترمز	۱۴۲
محل درج VIN و پلاک مشخصات	۱۵۲	اطلاعات موتور	۱۴۳
سیستم START- STOP	۱۵۳	اطلاعات مقادیر مایعات	۱۴۴
سیستم تصاویر پانوراما	۱۵۶	استارت، دینام، باتری و زوایای چرخ	۱۴۵
سیستم Keyless	۱۶۰	لامپ‌های خودرو	۱۴۶
		مشخصات لاستیک و فشار باد	۱۴۷

تعریف کد خودرو و موتور

خودروهای هایما S7			
HMC7200A4T1	HMC7200B4T1	HMC7180A5T1	HMC7180B5T1
گیربکس دستی و موتور ۲ لیتری	گیربکس اتوماتیک و موتور ۲ لیتری	گیربکس دستی و موتور ۱/۸ لیتر توربوشارژ	گیربکس اتوماتیک و موتور ۱/۸ لیتر توربوشارژ

موتورهای هایما S7		
HM484Q	HM484Q/A	HM484Q-T
موتور ۲ لیتری با گیربکس دستی	موتور ۲ لیتری با گیربکس اتوماتیک	موتور ۱/۸ لیتر توربوشارژ

اطلاعات وزنی	HMC7200A4T1	HMC7200B4T1	HMC7200A5T1	HMC7200B5T1	HMC7180B5T1	HMC7180A5T1
وزن (کیلوگرم)	1510	1545	1510	1545	1545	1545
وزن محورهای جلو عقب (کیلوگرم)	880/630	900/645	880/630	900/645	900/645	900/645
حداکثر وزن مجاز (کیلوگرم)	1885	1920	1885	1920	1945	1945
حداکثر وزن مجاز روی محورهای جلو عقب (کیلوگرم)	985/900	1000/920	985/900	1000/920	990/1115	990/1115

۶

مشخصات حرکتی	HMC7200A4T1	HMC7200B4T1	HMC7200A5T1	HMC7200B5T1	HMC7180B5T1	HMC7180A5T1
زاویه ورود/زاویه خروج (درجه)	23/24	23/24	23/24	23/24	23/24	23/24
حداقل قطر دایره چرخش (متر)	11.4	11.4	11.4	11.4	11.4	11.4
حداقل فاصله از زمین (با سرنشین کامل) (میلیمتر)	165	165	165	165	165	165

توان خودرو، مصرف سوخت و عملکرد ترمز

شرح		HMC7200A4T1	HMC7200B4T1	HMC7200A5T1	HMC7200B5T1	HMC7180B5T1	HMC7180A5T1	
قدرت	حداکثر سرعت (Km/h)	165	165	165	165	170	165	
	شتاب صفر تا صد بر حسب ثانیه	≤15.8	≤15.8	≤15.8	≤15.8	≤14	≤14	
مصرف سوخت	مصرف سوخت L/100km	درون شهری	10.5	11.45	10.5	11.45	11.1	9.2
		برون شهری	6.71	7.27	6.71	7.27	6.9	6.5
		ترکیبی	8.1	8.8	8.1	8.8	8.4	7.5
عملکرد ترمز	فاصله توقف با سرعت ۱۰۰ کیلومتر بر ساعت با بار کامل	≤46	≤46	≤46	≤46	≤46	≤46	
	فاصله خلاصی پدال (میلیمتر)	6~10	6~10	6~10	6~10	6~10	6~10	
	میزان سایش مجاز لنت ترمز (میلیمتر)	2	2	2	2	2	2	
	میزان سایش مجاز لنت کفشک ترمز دستی (میلیمتر)	2	2	2	2	2	2	

اطلاعات مربوط به مصرف سوخت که در این دستورالعمل بدان اشاره شده است بر اساس نتایج آزمایش GB/T19233-2008 که با نام تست مصرف سوخت برای خودروهای سبک شناخته می‌شود ارائه شده‌اند. مصرف واقعی سوخت ممکن است کمی با اطلاعات این جدول تفاوت داشته باشد که آن هم به عادات رانندگی، شرایط جاده، شرایط آب و هوایی و کیفیت سوخت بستگی دارد.

مدل	حداکثر قدرت خالص (Kw)/ (r/min)	حداکثر گشتاور (N-m)/rpm(r/min)	حجم موتور (L)	استاندارد خروجی گاز	حداقل دور آرام (r/min)	حداکثر دور آرام (r/min)	نسبت تراکم
HM484Q	102/6000	180/4500	1.995	Euro-IV / Euro-V	750±50	2500±50	10:1
HM484Q/A	102/6000	180/4500	1.995	Euro-IV / Euro-V	750±50	2500±50	10:1
HM484Q-T	127/5500	230/1800~4500	1.795	Euro-IV/ Euro-V	750 ± 50	2500 ± 50	9.3:1

قطعه	مایع	نام تجاری	درجه	مقدار برای هر خودرو			
				HMC7200A4T1 HMC7200A5T1	HMC7200B4T1 HMC7200B5T1	HMC7180B5T1	HMC7180A5T1
مخزن سوخت	بنزین	اکتان 92 و بالاتر (بنزین سوپر)	--	61L			
موتور	روغن	تعویض روغن موتور	SAE10W-40	SN	3.1L		4.5L
		تعویض روغن و فیلتر	SAE10W-40	SN	3.3L		4.7L
		موتور خشک	SAE 10W-40	SN	3.5L		5.0L
گیربکس	روغن	دنده دستی	SAE 75W-90	GL-5 یا GL-4	1.7L	/	2.0L /
		دنده اتوماتیک	Diamond ATF SP-3 or SK Energy ATF SP-3	--	/	5.72±0.15L	/ /
			SK Energy ATF SP-IV	--	/	/	/
شیشه شوی شیشه	مایع شستشوی شیشه بزرگ	C-SW-04(concentrated solution) or LX7-005(concentrated solution)	--	4.4L (نسبت 1:1، به میزان 2.2L آب و 2.2L پاک کننده شیشه)			
A/C	گاز کولر	R134a	--	560g ± 10g		500g ± 10g	
		R415B	--	330g ± 10g		300g ± 10g	
رادياتور	مایع خنک کننده	SOLAR/TEEC	--	6.6L		7.0L	
مخزن روغن ترمز	روغن ترمز	DOT-3 or DOT-4 to fill according to the types of brake liquid designated by the identification on parts	--	1.3 ± 0.03L		1.2 ± 0.03L	

نکته: تمام مقادیر فوق مقادیر اندازه گیری شده طبق طراحی هستند. سازنده حق تغییر در مقادیر فوق را بر اساس مدل های طراحی شده و تجهیزات و شرایط دیگر برای خود محفوظ می دارد.

استارت

HM484Q-T	HM484Q-A	HM484Q	مدل موتور
1.1	1/1	1.1	قدرت (kw)
13	12	12	ولتاژ (V)
30	30	30	زمان (S)

باتری

آیتم	مدل	خودروی اتوماتیک	خودروی دستی STAR/STOP
		75D23L	H5
ولتاژ	V	12	12
ظرفیت	AH	65	60
A	A	520	680
وزن	Kg	16	17.7±0.8

استارت، دینام، باتری، زوایای چرخ‌ها

دینام

HM484Q-T	HM484Q-A	HM484Q	مدل موتور
14	12	12	ولتاژ عادی (V)
140	140	140	جریان خروجی (A)
-35~110	-35~110	-35~110	دامنه دمایی (°C)
قطب منفی اتصال به زمین	قطب منفی اتصال به زمین	قطب منفی اتصال به زمین	قطبیت
18000	18000	18000	حداکثر سرعت مجاز (r/min)

زوایای چرخ‌ها

آیتم	چرخ‌های جلو	چرخ‌های عقب
Toe-in (mm)	-1±3	1±3
Chamber angle	-28' 48" 11±45'	2' 24" ±60'

لامپ‌های خارج از خودرو

مدل حباب	توان (W)	حباب	
H7	۵۵	نور بالا	چراغ بزرگ جلو
H7	۵۵	نور پایین	
LED	۶		چراغ راهنما جلو
LED	۲		لامپ پارکینگ
PSX24W	۲۴		لامپ مه‌شکن جلو
LED	-		لامپ راهنمای بغل (تعبیه شده بر روی آینه)
LED	۳		لامپ ترمز روی بال عقب
H21W	۲۱		لامپ ترمز عقب خودرو
W16	۱۶		لامپ دنده عقب
P21W	۲۱		لامپ مه‌شکن عقب
LED	۱		لامپ پلاک خودرو
LED	۶		چراغ روشنایی روز

لامپ‌های داخل خودرو

مدل حباب	توان (W)	حباب
W5W	۵	لامپ سقفی / لامپ مطالعه جلو
C10W	۱۰	لامپ سقفی عقب
C10W	۱۰	لامپ اتاق بار
-	۱/۸	لامپ آینه آرایش

مشخصات لاستیک و فشار باد

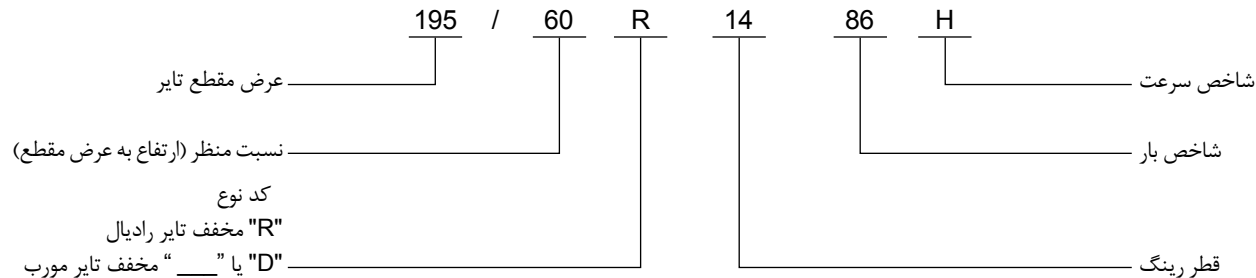

شاخص‌های سرعت لاستیک

شاخص سرعت	حداکثر سرعت مجاز (Km/h)	شاخص سرعت	حداکثر سرعت مجاز (Km/h)
Q	۱۶۰	H	۲۱۰
R	۱۷۰	V	۲۴۰
S	۱۸۰	W	۲۷۰
T	۱۹۰	Y	۳۰۰
U	۲۰۰	ZR	بیشتر از ۲۴۰

مشخصات لاستیک و فشار باد

تعداد چرخ‌های اصلی		4			
تعداد چرخ‌های یدک		1			
چرخ‌های اصلی	مدل چرخ	16×6.5JJ	16×7JJ	17×7JJ	
	مدل لاستیک	P215/70 R16 100H	235/70 R16 106T 235/70 R16 106H	P235/65 R17 104S	
	نسبت فشار هوا (جلو و عقب)	بدون بار	230 (+10/-10)	230 (+10/-10)	230 (+10/-10)
		بار کامل	230 (+10/-10)	230 (+10/-10)	230 (+10/-10)
	شعاع چرخ در حالت فشار هوای مناسب و چرخ ساکن (میلیمتر)	321	332	335	
چرخ یدک	مشخصات رینگ	16×6.5JJ			
	نوع لاستیک	P215/70 R16 100H			
	فشار بار لاستیک (کیلوپاسکال)	230 (+10/-10)			
	شعاع چرخ در حالت بار کامل (میلیمتر)	321			

- نکته ۱: تمام چرخ‌های خودرو باید از یک کارخانه و یک نوع باشند. میزان نابالانسی مجاز نباید بیشتر از ۰/۵ درصد وزن تایر باشد.

- نکته ۲: میزان نابالانسی دینامیک کل چرخ روی رینگ نباید فراتر از ۱۰۰ گرم باشد. فقط در یک سمت رینگ از سرب بالانس استفاده می‌شود (در صورت لزوم دو سرب مجزای بالانس قابل مصرف است)

موقعیت‌های مناسب برای نصب صندلی کودک توسط کمر بند بزرگسال

موقعیت نشستن			گروه وزنی
وسط ردیف عقب	کنار ردیف عقب	جلو	
X	U/L	X	گروه ۰: کمتر از ۱۰ کیلوگرم
X	U/L	X	گروه +۰: کمتر از ۱۳ کیلوگرم
X	U/L	X	گروه I: بین ۹ تا ۱۸ کیلوگرم
X	U/L	X	گروه II: بین ۱۵ تا ۲۵ کیلوگرم
X	U/L	X	گروه III: بین ۲۲ تا ۳۶ کیلوگرم

توضیحات: حروف جدول نشان‌دهنده مفاهیم زیر هستند:

U = محل مجاز برای نصب صندلی کودک با استاندارد عمومی (UNIVERSAL)

UF = محل مجاز برای نصب صندلی کودک رو به جلو با استاندارد عمومی (UNIVERSAL)

L = محل مجاز برای نصب صندلی کودک با استاندارد نیمه عمومی (SEMI-UNIVERSAL) یا صندلی‌های کودک خاص (Restricted یا Specific Vehicle)

X = این موقعیت برای نصب صندلی کودک مناسب نیست.

موقعیت ایزوفیکس در خودرو		ماژول ثابت	اندازه	گروه وزنی
کنار ردیف عقب (سمت سرنشین)	کنار ردیف عقب (سمت راننده)			
IL	IL	ISO/L1	F	گهواره کودک
IL	IL	ISO/L2	G	
IL	IL	ISO/SI	E	گروه ۰: کمتر از ۱۰ کیلوگرم
IL	IL	ISO/R1	E	گروه ۰+: کمتر از ۱۳ کیلوگرم
IL	IL	ISO/R2	D	
IL	IL	ISO/R3	C	
IL	IL	ISO/R2	D	گروه ۱: ۹ تا ۱۸ کیلوگرم
IL	IL	ISO/R3	C	
IUF	IUF	ISO/F2	B	
IUF	IUF	ISO/F2X	BI	
IUF	IUF	ISO/F3	A	

توضیحات: حروف جدول نشان‌دهنده مفاهیم زیر هستند:

IUF: محل مجاز برای نصب صندلی کودک رو به جلو با استاندارد عمومی (UNIVERSAL) توسط قلاب ایزوفیکس
 IL: محل مجاز برای نصب صندلی کودک با استاندارد نیمه عمومی (SEMI-UNIVERSAL) یا صندلی‌های کودک خاص توسط قلاب ایزوفیکس (Restricted یا Specific Vehicle)
 X: این موقعیت برای نصب صندلی کودک مناسب نیست.

کد مخصوص کارخانه سازنده بر روی قسمت شیب جلویی حک شده است. با بازکردن در موتور می‌توانید این کد را مشاهده نمایید.

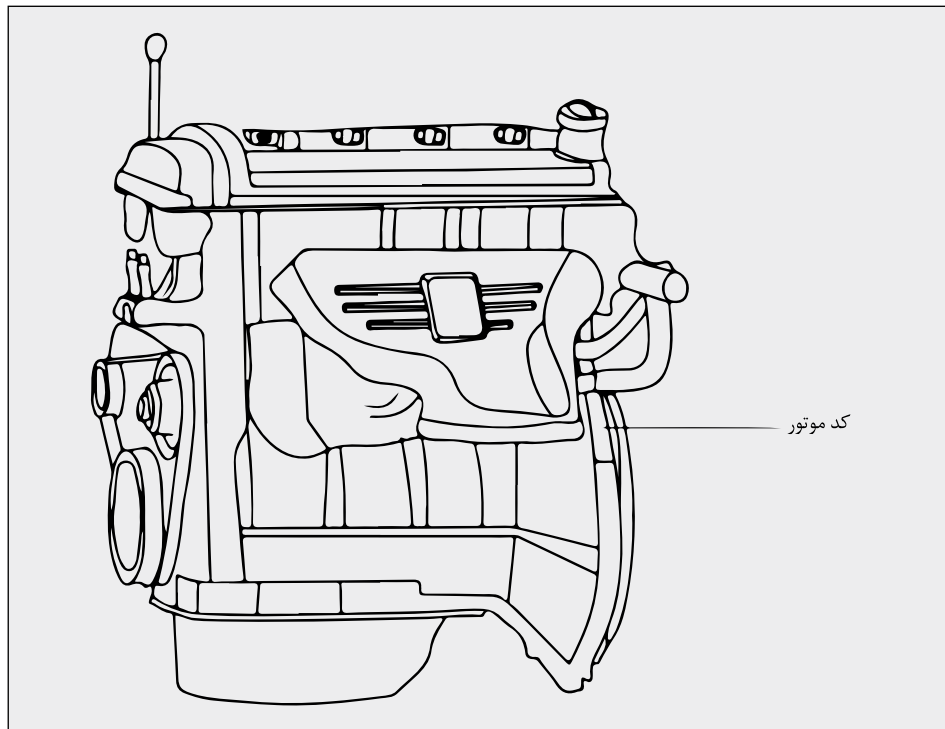

محل درج VIN و پلاک مشخصات

شماره شناسه وسیله نقلیه، مطابق با تصویر فوق بر روی بدنه‌ی خودرو در ۲ موقعیت حکاکی شده است.

۱- قطعه تقویت عرضی زیر صندلی سرنشین جلو راست (ناحیه برش خورده موکت کف)

۲- کفی عقب زیر صندلی عقب چپ

پلاک مشخصات کامل خودرو در منتهی‌الیه سمت راست سینی فایروال نصب شده است با بازکردن در موتور می‌توان این پلاک نصب شده را مشاهده نمود.

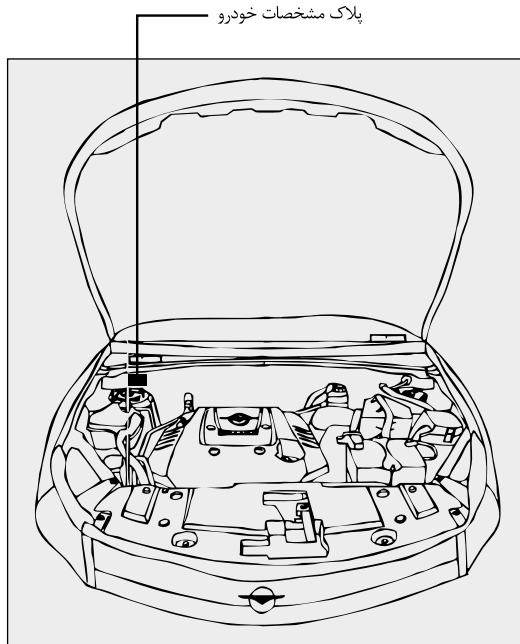

- * لامپ سببز خاموش و لامپ زرد روشن باشد: به علت محیا نشدن یکی از شرایط، وضعیت غیر فعال است.
- * لامپ سبز، روشن و لامپ زرد هم در حال چشمک زدن باشد: سیستم اجازه تغییر وضعیت نمی‌دهد تا زمانی که این خطا رفع گردد.

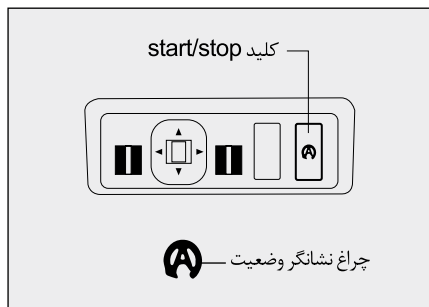

صفحه کلید کنترل سیستم:

خاموش و روشن کردن سیستم به صورت دستی:
هنگامی که کلید در وضعیت روشن باشد (بصورت پیش فرض در حالت روشن است)، سیستم فعال است. در صورتی که نمی‌خواهید از سیستم استفاده نمایید، کلید را بصورت دستی در وضعیت خاموش قرار دهید.
هنگامی که سیستم در وضعیت فعال باشد، چراغ کلید روشن خواهد بود.

راهنمای لامپ نشانگر سیستم:

- * هر دو لامپ خاموش باشد: سیستم غیر فعال است.
- * لامپ سبز روشن و لامپ زرد خاموش باشد: عملکرد سیستم فعال و وضعیت انتظار.

عملکرد سیستم:

مکانیزم (خاموش-روشن)، موتور خودرو را در حالت توقف خاموش خواهد کرد.
این مکانیزم در زمان‌هایی که پشت چراغ قرمز متوقف شده‌اید یا در ترافیک‌های سنگین که بطور پیوسته متوقف و حرکت می‌کنید، عمل کرده و باعث کاهش مصرف سوخت، کاهش آلاینده‌گی هوا و صوت می‌گردد.

شرایط لازم جهت عملکرد صحیح سیستم:

- خطاهای مرتبط با سیستم شناسایی نگردد.
- در جلو- چپ (راننده) باید بسته باشد.
- در موتور (کاپوت) باید بسته باشد.
- کلید گرم کن شیشه عقب در وضعیت خاموش باشد.
- دمای آب موتور بیشتر از ۶۰ درجه باشد.
- سرعت خودرو بعد از حرکت به بیش از 10km/h رسیده باشد.
- باتری در وضعیت سالم و شارژ کامل باشد.
- وضعیت و کیوم ترمز عادی باشد.

دستورالعمل استفاده از سیستم start-stop:

- ** هنگامی که لامپ سبز روشن باشد، شما بایستی به شرح ذیل خودرو را متوقف نمایید :
- ۱- سرعت خودرو را به کمتر از 3km/h برسانید.
 - ۲- گیربکس در وضعیت خلاص باشد.
 - ۳- شتاب خودرو به صفر برسد.
 - ۴- کلاچ درگیر نباشد.

**** هنگامی که لامپ سبز روشن باشد، شما بایستی**

به شرح ذیل خودرو را روشن کنید:

- هنگامی که گیربکس در وضعیت خلاص باشد، پدال کلاچ را فشار داده و استارت بزنیید.
- بعد از اینکه سرعت خودرو بیشتر از 10km/h شد، لامپ سبز روشن شده و سیستم فعال خواهد شد.

**** استارت خودرو در وضعیت های خاص :**

- هنگامی که خودرو در وضعیت عادی باشد یا در حالی که متوقف است پدال کلاچ را تا انتها فشرده نمائید، در شرایط ذیل، موتور استارت خواهد خورد :
- فشردن پدال گاز
 - فشردن کلید off-on
 - سرعت خودرو بیشتر از 3.5Km/h شود.
 - شارژ باتری به مقدار کمتر از حد مجاز برسد.
 - روشن کردن شیشه گرم کن عقب
 - نیروی خلاء مورد نیاز ترمز کافی نباشد (وقتی این حالت بوجود می آید که پدال ترمز را به دفعات زیاد فشار دهید)



هشدار

طبق دستورالعمل اگر در استفاده از سیستم start-stop، دچار مشکل شدید، لطفاً به نمایندگی‌های مجاز ایران خودرو مراجعه نمایید.

- در هنگام استارت خودرو، ممکن است به علت کاهش ولتاژ، سیستم مالتی مدیا به طور موقت قطع گردد.
- در مورد خودرویی که به طور مکرر در فواصل کوتاه با سرعت کم مورد استفاده قرار می‌گیرد، پیشنهاد می‌گردد در زمان سرویس‌های دوره‌ای، وضعیت شارژ باتری کنترل گردد.
- اتصال درست قطب‌های مثبت و منفی را کنترل نمایید و از سالم و درست بودن آنها مطمئن گردید.

نکات مهم در این سیستم :

- در جلو- چپ (راننده) را پس از خاموش نمودن خودرو، باز نموده و خودرو با سوئیچ روشن کنید.
- در حالتی که دمای داخل باتری بیش از حد بالا یا پائین باشد، عملکرد on-off غیر فعال خواهد بود.
- در صورتی که چند مرتبه پشت سر هم کلید on-off را فشار دهید، سیستم غیر فعال می‌گردد .
- در صورتی که سنسور باتری ایراد داشته باشد، تمام تجهیزات الکترونیکی از کار خواهد افتاد. در این مواقع سیستم بطور اتومات پس از ۴ ساعت توقف، به وضعیت عادی بر خواهد گشت .
- هنگامی که باتری نیاز به تعویض داشته باشد، عملکرد on-off تا زمانی که باتری جدید از نمایندگی‌های مجاز تهیه و تعویض نگردد متوقف شده و پس از آن به طور خودکار فعال می‌گردد .
- در مواقعی که نیاز به استفاده از باتری خارجی جهت راه‌اندازی خودرو دارید، الکتروود منفی را به پیچ سنسور متصل نمایید. اما به طور مستقیم به سنسور وصل نکنید. این عمل از آسیب رساندن به سنسور جلوگیری می‌کند.
- وضعیت و کیوم ترمز عادی باشد.

*تصویر زمان استارت خودرو:
 هنگامی که خودرو را بوسیله سوئیچ استارت می‌زنید،
 تمامی دوربین‌ها فعال شده و نمای کلی را نمایش
 می‌دهند.

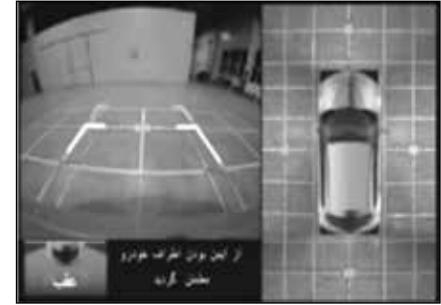
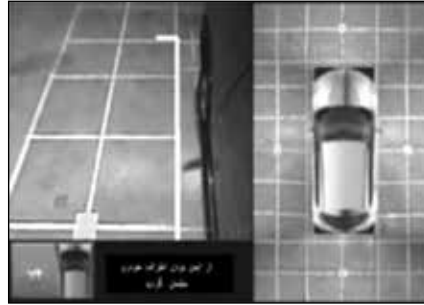

*تصویر کمکی جلو:
 سیستم مالتی‌مدیا، با توجه به جهت چرخش فرمان،
 تصویر سمت چپ یا راست را نمایش خواهد داد.
 (در سرعت‌های کمتر از 20km/h)

عملکرد سیستم:
 *تصویر کمکی دنده عقب
 هنگامی که شما از دنده عقب استفاده می‌کنید، سیستم
 مالتی‌مدیا تصویر پشت خودرو را نمایش می‌دهد.

عملکرد سیستم:

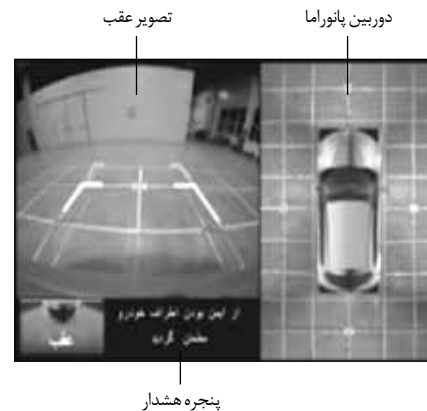
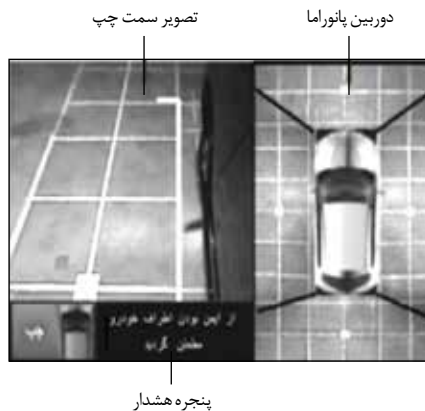
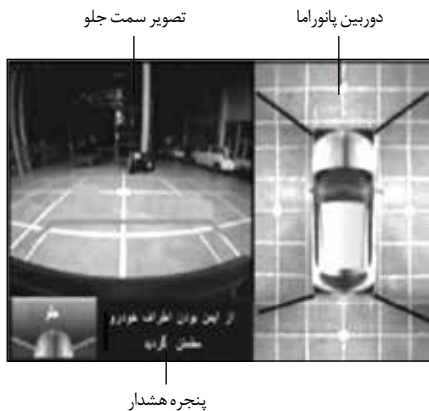

تصویر دنده عقب:

هنگامی که خودرو روشن را دنده عقب می زنید، مالتی مدیا تصویری از نمای پشت خودرو و تصویر پانوراما را در یک پنجره هشدار به همراه خطوط راهنما نمایش خواهد داد.

تصویر کمکی جلو:

هنگامی که سرعت رانندگی کمتر از 20km/h و فرمان را به سمت چپ (و یا راست) بچرخانید، سیستم مالتی مدیا، تصویر چپ یا راست خودرو و همچنین تصویر پانوراما را در یک پنجره هشدار به همراه خطوط راهنما نمایش خواهد داد.

تصویر در وضعیت دنده خلاص:

هنگامی که از حالت دنده عقب، به حالت عادی برگردید، یا فرمان را از حالت چرخش به وضعیت عادی برگردانید، سیستم مالتی مدیا به مدت 15s تصویر عقب را نگه داشته و بعد تصویر جلو را نمایش می دهد.



هنگامی که کارت حافظه SD را وارد می‌کنید، شما می‌توانید با کلیک بر روی آیکون Screenshot، عکس تصویر زمینه را ذخیره نمایید.
با زدن کلید Back از حالت پانوراما خارج می‌شوید.



هنگامی که به سیستم پانورامای مالتی‌مدیا وارد می‌شوید، صفحه نمایش تصویر وضعیت خودرو را از نمای بالا نمایش می‌دهد، شما می‌توانید نمای مورد نیازتان را انتخاب نمایید. برای مثال اگر شما بر روی قسمت چپ تصویر پانوراما کلیک کنید، تصویر نمای چپ خودرو نمایش داده می‌شود.



عملکرد سیستم پانوراما:

در صفحه نمایش سیستم مالتی‌مدیا آیکون پانوراما اضافه شده است که شما می‌توانید روی آن کلیک کرده و تصویر پانورامای خودرو را ببینید.





هشدار

طبق دستورالعمل اگر در استفاده از سیستم پانوراما، دچار مشکل شدید، لطفاً به نمایندگی‌های مجاز ایران خودرو مراجعه نمایید.

* هنگامی که سرعت خودرو بیشتر از 20km/h باشد، با چرخاندن فرمان به طرفین (چپ یا راست)، دوربین فعال نمی‌شود.
* هنگامی که از حالت دنده عقب، به حالت عادی برگردانید، یا فرمان را از حالت چرخش به وضعیت عادی برگردانید، و 20km/h باشد، سیستم یا سرعت خودرو بیشتر از پانورامای مالتی‌مدیا به طور اتوماتیک متوقف می‌شود.
* دوربین‌های تعبیه شده جهت سیستم پانوراما (چهار عدد)، نباید خراشیده و یا شکسته شوند.

نکات مهم در سیستم :

* این سیستم تصاویر را جهت کمک در رانندگی نمایش می‌دهد. اعوجاج و کیفیت پایین تصاویر ممکن است به دلیل بدی هوا، وضعیت خودرو و یا تداخل الکتریکی داخلی و یا خارجی خودرو باشد.
راننده محترم لطفاً با در نظر گرفتن قوانین راهنمایی و رانندگی و همچنین شرایط واقعی پیرامون خودرو، عمل نمائید.
* در هنگام استفاده از دوربین‌های جلو و عقب، سیستم صوتی مالتی‌مدیا بی‌صدا خواهد شد.

عملکرد سیستم:

* دسترسی بدون کلید :

در حالی که سوئیچ هوشمند به همراه شماس، با فشار دادن کلید روی دستگیره خارجی در، هنگامی که در بسته باشد، با هر بار فشردن درها بطور اتوماتیک باز و قفل می گردند .

* کلید استارت :

جهت روشن نمودن خودرو، پس از اینکه به همراه سوئیچ هوشمند داخل خودرو نشستید، در حالی که پدال ترمز را نگه داشته اید، کلید **push-to-start** را فشار دهید.

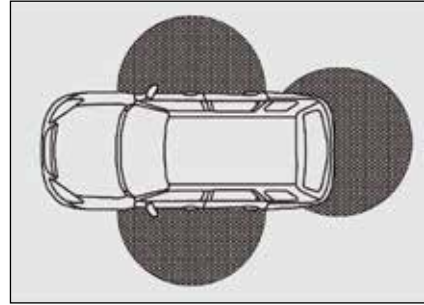
**سیستم KEYLESS :**

سیستم دسترسی بدون کلید، فقط در مواقعی قابل استفاده است که سوئیچ هوشمند در محدوده های مشخص شده در تصویر بالا قرار داشته باشد.

* باز کردن در خودرو :

پس از حصول اطمینان از اینکه کلید هوشمند همراه شماس و در محدوده مشخص شده در تصویر بالا قرار دارید، مطابق مراحل ذیل اقدام نمائید :

- ۱- میکروسوئیچ روی دستگیره خارجی در را فشار دهید.
- ۲- همه درها باز خواهد شد.

* باز کردن در عقب :

پس از حصول اطمینان از اینکه کلید هوشمند همراه شماس و در محدوده مشخص شده در تصویر قرار دارید، مطابق مراحل ذیل اقدام نمائید :

- ۱- میکروسوئیچ روی در را فشار دهید.
- ۲- همه درها باز خواهد شد.

* قفل کردن درها :

پس از حصول اطمینان از خاموش بودن خودرو و بسته بودن تمام درها و به همراه داشتن کلید هوشمند در محدوده مشخص شده، مطابق مراحل ذیل اقدام نمائید :

- ۱- میکروسوئیچ روی دستگیره خارجی در را فشار دهید.
- ۲- همه درها قفل شده اند.
- ۳- جهت حصول اطمینان از قفل بودن درها، دستگیره خارجی را به سمت بیرون بکشید.

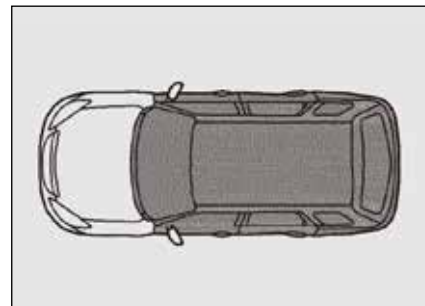
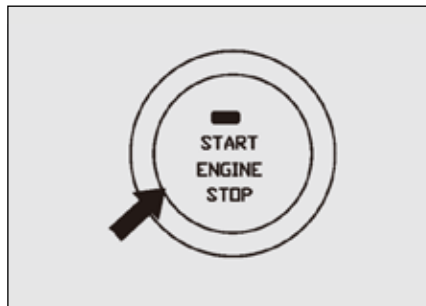

سیستم push-to-start :

جهت عملکرد صحیح سیستم **push-to-start** باید کلید هوشمند در محدوده مشخص شده تصویر فوق باشد.

*** وضعیت‌های مختلف کلید push-to-start :**

اگر کلید **push-to-start** را بدون اینکه پدال ترمز را نگه داشته باشید، فشار دهید حالت‌های مختلف به شرح جدول ذیل می‌باشد :

Ignition switch gear at the transmission lever position	P gear	R gear	N gear	D gear
OFF	↓	↑	↓	↓
ACC	↓	↓	↓	↓
ON	↓	↓	↓	↓

*** کلید استارت :**

هنگامی که قصد روشن نمودن خودرو را دارید، پس از حصول اطمینان از به همراه داشتن کلید هوشمند در محدوده مشخص شده، مطابق مراحل ذیل اقدام نمائید :

- ۱- اهرم تعویض دنده را در موقعیت P یا N قرار دهید.
- ۲- پدال ترمز را فشار دهید .
- ۳- کلید **push-to-start** را فشار دهید.
- ۴- خودرو روشن می‌شود.

*** سوئیچ پشتیبان :**

هنگامی که ظرفیت باتری کلید هوشمند و یا باتری آن بدون شارژ باشد، می‌توانید خودرو را با استفاده از سوئیچ پشتیبان به روش ذیل روشن نمائید :

- ۱- اهرم تعویض دنده را در موقعیت P یا N قرار دهید .
- ۲- پدال ترمز را فشار دهید .
- ۳- با فشار دادن انتهای کلید هوشمند بر روی **push-to-start**، خودرو اسارت خواهد خورد.

سیستم **push-to-start** :

جهت خاموش نمودن خودرو، پس از توقف کامل، مراحل ذیل را انجام دهید :

۱- کلید **push-to-start** را فشار دهید.

۲- خودرو خاموش می شود.

* خاموش کردن اضطراری :

در خاموش نمودن اضطراری، شما حتی خودرو در حال حرکت را هم می توانید به نحو ذیل خاموش نمایید :

- کلید **push-to-start** را بیشتر از ۳ ثانیه نگه دارید.

* عملکرد سیستم ضد سرقت :

* قفل الکترونیکی فرمان :

اطمینان حاصل نمایید که موارد ذیل را در زمان توقف خودرو انجام می دهید :

۱- ترمز دستی را بکشید.

۲- در ب راننده را بسته و بوسیله ریموت یا بدون آن، در را قفل نمایید.

نکات مهم سیستم :

* در صورتی که با فشار دادن کلیدهای روی سوئیچ هوشمند، درهای خودرو، باز نشد، جهت رفع ایراد، مطابق مراحل ذیل اقدام نمایید :

۱- کنترل نمایید که خودرو خاموش باشد. ریموت کنترل تنها در زمان خاموش بودن خودرو عملکرد دارد .
۲- کنترل نمایید که باتری کلید هوشمند شارژ داشته باشد.

۳- مطمئن گردید که در محدوده یک میدان مغناطیسی قوی، قرار نگرفته باشید.

۴- در صورتی که بعد از رعایت موارد فوق، باز هم مشکل به قوت خو باقی بود، جهت رفع ایراد، به نمایندگی های مجاز ایران خودرو مراجعه نمایید.

* نکاتی در مورد قفل نمودن درها :

۱- هنگامی که سوئیچ هوشمند داخل خودرو می ماند، در صورتی که میکروسوئیچ روی دستگیره خارجی را بفشارید، بوق خودرو به صدا درمی آید.

۲- هنگامی که سوئیچ push-to-start در موقعیت off نباشد ، در صورتیکه میکروسوئیچ روی دستگیره خارجی را بفشارید، بوق خودرو به صدا درمی آید .

۳- هنگامی که هر یک از پنج در خودرو بسته نشده باشد، در صورتی که میکروسوئیچ روی دستگیره خارجی را بفشارید، بوق خودرو به صدا درمی آید .

۴- هنگامی که سوئیچ push-to-start در موقعیت on

باشد و کلید هوشمند داخل خودرو نباشد، با بستن آخرین در، بوق خودرو به صدا در آمده و به شما هشدار می دهد که وضعیت سوئیچ در وضعیت on است.
۵- هنگامی که خودرو به صورت کامل قفل می گردد، چراغ قفل فرمان یکبار چشمک می زند.

* نکاتی در مورد باز نمودن قفل درها :

۱- باز بودن هر کدام از درها به معنای قفل نبودن خودرو تلقی می گردد. در هنگامی که سوئیچ هوشمند همراهمان است، با فشردن میکروسوئیچ دستگیره در خارجی، درها قفل می گردند.

۲- هنگامی که در خودرو بوسیله کلید هوشمند یا میکروسوئیچ روی دستگیره خارجی باز می نمائید، در صورتی که یکی از درها بعد از ۴۰ ثانیه باز نشود، به طور خودکار مجددا قفل خواهد شد.

۳- هنگامی که قفل درهای خودرو به صورت کامل باز می گردد، چراغ قفل فرمان دو بار چشمک می زند.

* نکاتی در مورد سوئیچ push-to-start :

۱- خودرو تنها زمانی می تواند روشن شود که اهرم تعویض دنده در یکی از موقعیت های P یا N باشد.

۲- سوئیچ push-to-start دارای وضعیت های زیر می باشد :
OFF-ACC-ON-OFF

۳- هنگامی که بر روی پدال ترمز فشار می دهید، درحالی که سوئیچ push-to-start ، ON و نشانگر هشدار دهنده به رنگ سبز باشد، با فشار دادن مجدد سوئیچ، خودرو روشن می گردد.



هشدار

طبق دستورالعمل می توانید خودرو را بدون کلید هوشمند و کلید push-to-start روشن نمایید. اگر در روشن نمودن خودرو دچار مشکل شدید، لطفاً به نمایندگی‌های مجاز ایران خودرو مراجعه نمایید.

*نکاتی در مورد موقعیت اهرم تعویض دنده جهت استفاده از سوئیچ push-to-start :

۱- تنها هنگامی که اهرم تعویض دنده در موقعیت "P" باشد، را فشار دهید. سوئیچ به ترتیب سوئیچ push-to-start در موقعیت‌های زیر قرار می‌گیرد:

OFF>ACC>ON>OFF

در مواقعی که اهرم تعویض دنده در یکی از موقعیت‌های R , N , D باشد، اقدام به روشن نمودن خودرو ننمائید.

۲- هنگامی که سوئیچ push-to-start در وضعیت ON باشد و بست باتری خودرو قطع و مجدداً وصل گردد، push-to-start در موقعیت ON خواهد ماند.

۳- در صورتی که خودرو روشن نمی‌شود و نشانگر سوئیچ push-to-start به رنگ قرمز و چشمک زن باشد، درحالی که پدال ترمز را فشار داده و اطمینان دارید که سوئیچ در وضعیت ON است، می‌توانید از روش جایگزین جهت روشن نمودن خودرو استفاده نمایید.

*نکاتی در مورد باز نمودن قفل در اتاق بار:

۱- هنگامی که چهار در خودرو باز باشد، می‌توان در اتاق بار را بوسیله میکرو سوئیچ روی در، باز نمود.

۲- هنگامی که چهار در خودرو بسته باشد، در صورتی که کلید هوشمند در داخل خودرو جا مانده باشد، در صندوق عقب بطور خودکار باز شده و بوق به صدا در می‌آید.

* ملاحظات زمان خاموش کردن خودرو:

۱- با فشار دادن سوئیچ push-to-start موتور ماشین خاموش می‌شود. این سوئیچ فقط در صورتی در وضعیت OFF قرار می‌گیرد که اهرم تنظیم دنده در موقعیت P باشد.

پیشنهاد می‌گردد جهت پیشگیری از ایرادات پیش‌بینی نشده، قبل از اینکه سوئیچ push-to-start را جهت خاموش نمودن خودرو فشار دهید، اهرم تعویض دنده را حتماً در وضعیت P قرار دهید.

۲- در صورتی که اهرم تعویض دنده در یکی از موقعیت‌های "N"، "R" و یا "D" باشد و سوئیچ push-to-start را جهت خاموش نمودن موتور خودرو فشار دهید، سوئیچ در وضعیت "ACC" قرار می‌گیرد.

* خاموش کردن اضطراری خودرو:

۱- از قابلیت خاموش کردن اضطراری خودرو فقط در مواقع خاص استفاده نمائید.

۲- جهت ممانعت از بروز خطرات احتمالی، در حین رانندگی، سوئیچ push-to-start را فشار ندهید.

* سایر موارد :

۱- اگر سوئیچ push-to-start در وضعیت OFF باشد و بعد از اینکه در خودرو را بستید، بوق به صدا درآمد؛ احتمالاً کلید هوشمند در داخل خودرو بجا مانده است.

۲- اگر در صندوق عقب بعد از بستن، بطور اتوماتیک دوباره باز

شود، ممکن است کلید هوشمند در داخل خودرو مانده باشد.

۳- در صورت مشاهده چراغ خطر چشمک زن، خودرو را در محل مناسب به مدت ۴ ثانیه متوقف کنید.

۴- ممکن است بدلیل تداخل الکترومغناطیسی، کلید هوشمند غیرفعال گردد. در این موارد باید بصورت مکانیکی با کلید، در خودرو را باز کرده و از روش استارت جایگزین، خودرو را روشن نمائید.

۵- در صورتی که چراغ نشانگر، خطای پیدا نشدن کلید را می‌دهد، مطمئن شوید که کلید هوشمند داخل خودرو باشد و یا اینکه باطری کلید، شارژ داشته باشد. در مواقعی که باطری کلید هوشمند شارژ نداشته باشد، باید از روش استارت جایگزین استفاده نمائید.

راهنمای نگهداری و خدمات گارانتی

شبکه خدمات پس از فروش محصولات ایران خودرو در سراسر کشور منحصراً از طریق نمایندگی‌های مجاز ایران خودرو ارائه خدمات گارانتی به مشتریان را بر عهده دارد. ویژگی‌های این شبکه عبارتند از:

- نیروی انسانی ماهر و آموزش‌دیده
 - ابزار و تجهیزات استاندارد تعمیرگاهی مطابق با فن آوری روز دنیا
 - تجهیزات ویژه عیب‌یابی
 - وجود قطعات و لوازم یدکی با کیفیت و مطابق با استانداردهای شرکت ایران خودرو
- لذا تأکید و توصیه می‌شود برای دریافت هرگونه خدمات در دوره گارانتی و پس از آن و نیز برای انجام سرویس‌های دوره‌ای خودروی خود به این شبکه مراجعه فرمایید. همچنین مواد مصرفی خودرو، باید از نمایندگی‌های مجاز ایران خودرو (با برندهای مورد تأیید و بسته‌بندی‌های ارائه شده توسط شرکت ایساکو) تأمین گردد.

خریدار گرامی جهت اطلاع از آخرین وضعیت نمایندگی‌های مجاز ایران خودرو به وب سایت شرکت ایساکو " www.isaco.ir " و یا به موبایل اپلیکیشن ایساکو مراجعه و یا با شماره تلفن ۰۹۶۴۴۰ تماس حاصل فرمایید.

چگونگی دسترسی به خدمات گارانتی

مرحله اول

اگر می‌توانید در حالت عادی خودرو را برانید مستقیماً به سمت نمایندگی‌های مجاز ایران خودرو رفته و جهت دریافت خدمات سرویس حرفه‌ای پذیرش نمایید. اگر از حرکت عادی خودرو اطمینان ندارید لطفاً خودرو را به مکانی ایمن منتقل نمایید.

مرحله دوم

با نزدیک‌ترین نمایندگی‌های مجاز ایران خودرو تماس حاصل نموده و ایراد بوجود آمده را شرح دهید تا مطلع گردید آیا می‌توان خودرو را در حالت عادی برانید یا خیر.

مرحله سوم

استفاده از ایکو کارت: این کارت با بهره‌برداری از فن‌آوری‌های روز به صورت یک کارت الکترونیکی طراحی و به عنوان کلید دریافت خدمات تعمیرگاهی در نمایندگی‌های مجاز ایران خودرو، به همراه سایر مدارک و راهنمای کاربری استفاده از آن، تحویل شما مشتری محترم می‌گردد. از این پس می‌توانید با استفاده از این کارت در دستگاه‌های کارت خوان (POS) مستقر در نمایندگی‌ها از کلیه خدمات (سرویس پیش از تحویل، سرویس‌های دوره‌ای، خدمات تعمیراتی و سایر خدمات نوین و تشویقی) در دوران گارانتی و وارانته بهره‌مند گردید. وجود این کارت تا پایان طول عمر خودرو الزامی و در نقل و انتقالات خودرو، بایستی به خریدار جدید واگذار گردد. همچنین در صورت مفقود شدن کارت یا فراموشی رمز در اسرع وقت به یکی از نمایندگی‌های مجاز ایران خودرو مراجعه فرمائید.

لازم به ذکر است در صورت انقضای هر یک از شرایط مندرج بر روی ایکو کارت (مدت یا کیلومتر) دوره گارانتی پایان می‌پذیرد.

توجه: هنگام مراجعه به نمایندگی‌های مجاز ایران خودرو، برای دریافت خدمات گارانتی و وارانته همراه داشتن این کارت الزامی است.

مرحله چهارم

تکنسین‌های نمایندگی‌های مجاز ایران خودرو، خودروی شما را بازدید خواهند کرد. اگر نقص بوجود آمده تحت پوشش گارانتی باشد، تکنسین‌های مربوطه خدمات را بصورت رایگان به شما ارائه خواهند نمود. در غیر اینصورت، در قبال دریافت خدمات تعمیر و نگهداری لازم، باید وجه مربوط بدان را به ایشان پرداخت نمایید.

بخش اول - کلیات

۱۷۲ ثبت اطلاعات خودرو

۱۷۳ ثبت اطلاعات مالک

بخش دوم - گارانتی

۱۷۶ تعریف گارانتی

۱۷۶ تعریف ایکو کارت

۱۷۶ سیاست‌های گارانتی خودروی هایما

۱۷۸ موارد خارج از پوشش

۱۸۱ ابطال گارانتی

بخش سوم - سرویس‌ها

۱۸۴ سرویس‌ها

۱۸۴ توصیه‌های نگهداری و ایمنی خودرو

۱۸۶ سرویس‌های دوره‌ای خودرو

بخش چهارم - قانون و آیین‌نامه حمایت از مصرف‌کنندگان

۱۹۲ قانون حمایت از مصرف‌کنندگان

۱۹۴ آیین‌نامه اجرایی قانون حمایت از مصرف‌کنندگان

بخش پنجم - خدمات امدادی و طلایی امداد خودرو ایران

۲۰۴ کلیات

۲۰۷ خدمات امداد سیار

۲۰۹ خدمات کارت طلایی

۲۱۳ توانمندی‌های دیگر شرکت



بخش اول

کلیات

۱۷۲	ثبِت اطلاعات خودرو
۱۷۳	ثبِت اطلاعات مالک



۱. ثبت اطلاعات خودرو

توجه: این برگه باید توسط نمایندگی‌های مجاز ایران خودرو تکمیل گردد. به منظور ارائه خدمات به موقع و دقیق به مشتریان، تمام نمایندگی‌های مجاز ایران خودرو باید به دقت این برگه را تکمیل نمایند.

ثبت اطلاعات خودرو	
مدل	
شماره شاسی خودرو (VIN)	
شماره موتور	
<input type="checkbox"/> اتوماتیک	<input type="checkbox"/> دستی
نوع سیستم انتقال قدرت	
تاریخ فروش	
نام نمایندگی‌های مجاز ایران خودرو	
آدرس	
شماره تلفن	
کد پستی	
پست الکترونیکی (ایمیل)	

مهر و امضاء نمایندگی‌های مجاز ایران خودرو

۲. ثبت اطلاعات مالک

توجه: اطلاعات مالک اول باید در این برگه توسط نمایندگی های مجاز ایران خودرو تکمیل گردد. اطلاعات دو ستون دیگر نیز باید توسط مالکان مربوطه تکمیل گردد.

ثبت اطلاعات مالک				
مالک سوم		مالک دوم		مالک اول
	تاریخ خریداری		تاریخ خریداری	تاریخ خریداری
	نام		نام	نام
	تلفن ثابت		تلفن ثابت	تلفن ثابت
	تلفن همراه		تلفن همراه	تلفن همراه
	پست الکترونیکی		پست الکترونیکی	پست الکترونیکی
	آدرس		آدرس	آدرس
	کد پستی		کد پستی	کد پستی



بخش دوم

گارانتی

۱۷۶	تعریف گارانتی
۱۷۶	تعریف ایکو کارت
۱۷۶	سیاست‌های گارانتی خودروی هایما
۱۷۸	موارد خارج از پوشش
۱۸۱	ابطال گارانتی

۱- تعریف گارانتی

شرکت ایران خودرو کیفیت و عملکرد مناسب خودروی تولیدی خود را تضمین نموده و متعهد می‌شود کلیه ایرادات ناشی از هرگونه نقص در کیفیت قطعات و فرآیند مونتاژ خودرو را مطابق تعریف محصول و طی مدتی معین و با کارکرد مشخص (هر کدام زودتر منقضی گردد)، به صورت رایگان و مطابق شرایط مندرج در این کتابچه برطرف نماید.

۲- تعریف ایکو کارت

این کارت با بهره‌برداری از فن‌آوری‌های روز به صورت یک کارت الکترونیکی طراحی و به عنوان کلید دریافت خدمات تعمیرگاهی در نمایندگی‌های مجاز ایران خودرو، به همراه سایر مدارک و راهنمای کاربری استفاده از آن، تحویل شما مشتری محترم می‌گردد. از این پس می‌توانید با استفاده از این کارت در دستگاه‌های کارت‌خوان (POS) مستقر در نمایندگی‌ها از کلیه خدمات (سرویس پیش از تحویل، سرویس‌های دوره‌ای، خدماتی تعمیراتی و سایر خدمات نوین و تشویقی) در دوران گارانتی و وارانته بهره‌مند گردید. وجود این کارت تا پایان طول عمر خودرو الزامی و در نقل و انتقالات خودرو، بایستی به خریدار جدید واگذار گردد. همچنین در صورت مفقود شدن کارت یا فراموشی رمز، در اسرع وقت به یکی از نمایندگی‌های مجاز ایران خودرو مراجعه فرمایید. لازم به ذکر است در صورت انقضای هر یک از شرایط مندرج بر روی "ایکو کارت" (مدت یا کیلومتر) دوره گارانتی پایان می‌پذیرد. توجه: هنگام مراجعه به نمایندگی‌های مجاز ایران خودرو، برای دریافت خدمات گارانتی و وارانته همراه داشتن این کارت الزامی می‌باشد.

۳- سیاست‌های گارانتی خودروی هایما

در صورتی که قطعات خودرو شما در طول مدت گارانتی، در اثر وجود نقص در مواد و یا استفاده قطعات در شرایط عادی، دچار هرگونه خرابی و خسارت شوند، به شرط آنکه مشمول بندهای ذکر شده در فصل ۴ این ضمانت‌نامه، موارد خارج از پوشش گارانتی، نباشند، خدمات تعمیر و تعویض مشمول گارانتی خواهند شد که نوع و نحوه ارائه این خدمات به تشخیص شرکت ایران خودرو خواهد بود.

۳.۱- گارانتی پایه، قوای محرکه و رنگ و بدنه

توضیحات	گارانتی رنگ و بدنه	گارانتی قوای محرکه (هر کدام زودتر فرا رسد)	گارانتی پایه (هر کدام زودتر فرا رسد)	نوع خودرو
شروع گارانتی: از تاریخ تحویل خودرو به مشتری	۳۶ ماه	۵ سال یا ۱۰۰۰۰۰ کیلومتر	۳ سال یا ۱۰۰۰۰۰ کیلومتر	هایما

۳.۲- گارانتی های خاص

گارانتی خاص				
ردیف	شرح	ماه	کیلومتر	توضیحات
۱	گارانتی تایر	۲۴	۴۰۰۰۰	هر کدام زودتر فرا رسد
۲	گارانتی باتری	۱۲	۲۰۰۰۰	
۳	گارانتی گاز کولر	۱۲	۲۰۰۰۰	

۳.۵- هزینه ها و خسارت پیامد یا اضافی

هرگونه خسارت کالای فاسد شدنی در حال حمل بوسیله خودرو، در صورتیکه خودرو به دلیل بروز ایراد قادر به حرکت نباشد.

هرگونه خسارت کالای در حال حمل بوسیله خودرو در صورت بروز حادثه و یا تصادف

هرگونه خسارت ناشی از نرسیدن به مقصد مورد نظر به دلیل خرابی خودرو

جبران خسارات مربوط به پرداخت هزینه های آژانس و پارکینگ به مالکین، در شهرها، در صورت خرابی خودرو و تصمیم مشتری به توقف آن و یا استفاده از وسایل دیگر حمل و نقل بواسطه خرابی خودرو

هرگونه خسارت ناشی از استفاده خودرو معیوب و با اطلاع قبلی

۳.۶- قطعات مصرفی

قطعات مصرفی به قطعاتی اطلاق می شود که عمر آنها نسبت به سایر

قطعات خودرو محدودتر بوده و به صورت عادی پس از گذشت مدتی

محدود یا مقدار کارکرد خاصی مستهلک شده و می بایست تعویض شوند.

شایان ذکر است در صورتی که قطعه مصرفی دارای ایراد کیفی باشد،

یا خرابی و ایراد کیفی یک قطعه دیگر باعث بروز ایراد در قطعه مصرفی

شود، قطعه مصرفی نیز مشمول گارانتی می گردد. همچنین چنانچه عدم

تعویض و یا عدم انجام سرویس های دوره ای قطعات مصرفی و قطعات

خاص که دارای محدودیت های گارانتی می باشند (مطابق با جداول

گارانتی های خاص و قطعات مصرفی) منجر به بروز ایراد در سایر قطعات و

یا مجموعه های خودرو گردد، ایرادات قطعات و مجموعه های متأثر از آن مشمول گارانتی نخواهد بود.

مثال: اگر به دلیل وجود ایراد در دیسک ترمز، لنت ها نیز معیوب شوند علاوه بر رفع ایراد دیسک ترمز، تعویض لنت های ترمز نیز مشمول شرایط گارانتی خواهند بود اما از سوی دیگر چنانچه عدم

تعویض به موقع لنت ترمز منجر به آسیب رسیدن به دیسک ترمز شود، نه تنها لنت ترمز بلکه دیسک ترمز هم تحت پوشش گارانتی قرار نمی گیرد.

۳.۷- گارانتی کیسه هوا

عملکرد صحیح کیسه هوا بر اساس استانداردهای ابلاغی در دوران تعهد بر عهده کننده خودرو می باشد.

نکته: شرایط ذکر شده در این کتابچه، تنها در کشور جمهوری اسلامی ایران معتبر است.

۳.۳- ضمانت سیستم صوتی (راديو پخش - CD Player - مالتی مدیا)

دوره گارانتی راديو پخش و CD player مطابق گارانتی خودرو بوده و خدمات لازم در شبکه نمایندگی های مجاز ایران خودرو ارائه می گردد.

۳.۴- سرویس دوره ای

عیوبی که بنا به تشخیص کارشناس فنی نمایندگی، ناشی از عدم انجام به موقع سرویس های دوره ای باشد، مشمول گارانتی نخواهد بود.

جدول انجام سرویس های دوره ای در بخش سرویس دوره ای آمده است.

گارانتی قطعات مصرفی

ردیف	شرح	ماه	کیلومتر	توضیحات
۱	صفحه کلاچ (گیربکس دستی)	۱۲	۲۰۰۰۰	هر کدام زودتر فرا برسد
۲	تسمه دینام، کربن کینستر، کاتالیست، سنسور دوم اکسیژن		مطابق با گارانتی پایه خودرو	
۳	لنت ترمز جلو و عقب، لامپ ها، شمع موتور، تیغه برف پاکن		۱۰۰۰۰ کیلومتر	
۴	روغن ها نظیر روغن موتور، گیربکس، ترمز و هیدرولیک		گارانتی ندارد	
۵	مایعات نظیر ضد یخ، مایع شیشه شور			
۶	فیلترها نظیر فیلتر بنزین، فیلتر هوا، فیلتر روغن، فیلتر گاز، فیلتر اتاق			

۴- موارد خارج از پوشش

موارد خارج از شمول گارانتهی عمدتاً ناشی از نگهداری نامناسب خودرو توسط مالک یا راننده می‌باشد، لذا مراقبت و نگهداری مناسب از خودرو نه تنها از خارج شدن خودرو از گارانتهی جلوگیری می‌کند، بلکه موجب عمر بیشتر خودرو شما نیز خواهد شد.

۴-۱- خسارت ناشی از عوامل خارج از کنترل شرکت ایران خودرو

- خرابی ناشی از تصادفات و استفاده نامناسب از خودرو
- استفاده از خودرو در مسابقات رالی، سرعت و...
- هرگونه تغییرات در خودرو و تقویت آن (تغییر در مشخصات محصول نظیر تغییرات در موتور و...) و با حذف قطعات و جایگزین نمودن قطعات دیگر
- خرابی ناشی از حوادث و بلایای طبیعی نظیر سیل، زلزله، صاعقه، طوفان و غیره
- خرابی ناشی از آتش سوزی (بلایای طبیعی، عمدی و... غیر از نقص فنی)، اغتشاش و شورش‌های اجتماعی و سیاسی
- صدمات ناشی از تردد خودرو در مسیرهای قیرپاشی شده، نم‌ک‌ریزی شده و عوامل بیرونی نظیر برخورد سنگ و شن با خودرو
- فشار آوردن بیش از حد به خودرو و تحمیل بار بیش از ظرفیت مجاز حتی برای کوتاه مدت
- خسارات ناشی از تعمیرات نامناسبی که توسط تعمیرگاه‌های غیرمجاز انجام شده باشد.
- آسیب‌ها و صدمات ناشی از نصب هرگونه قطعات غیر اصلی
- خسارات بدنه، رنگ و تزئینات خودرو که ناشی از تصادفات و حوادث بوده و تعمیر شده باشند.
- نصب هرگونه قطعات، زنگ زده که موجب بروز خوردگی و یا زنگ زدگی در سایر قطعات شود.
- وجود هرگونه گرده رنگ که ناشی از قرار گرفتن خودرو در محیط نامناسب باشد.
- هرگونه خسارت وارده به بدنه و رنگ خودرو (تصادف و...) و تزئینات پس از تحویل خودرو به مشتری
- خرابی قطعات ناشی از هرگونه تغییرات غلط بر روی خودرو نظیر جوشکاری و غیره
- هرگونه آتش سوزی در خودرو به دلیل عدم رعایت موارد ایمنی به هنگام تعمیرات و یا وقوع آتش سوزی به دلیل سهل انگاری و یا استفاده از قطعات غیراصلی در تعمیرات انجام شده توسط تعمیرگاه‌های غیرمجاز

- عدم مراقبت لازم از خودرو (شامل انجام سرویس‌ها، مراقبت بدنه و...)
- استهلاک عادی قطعات (نظیر سایش عادی تیغه برف پاک‌کن در اثر استفاده)
- صدمات رنگ ناشی از برخورد سنگ، شن، ماسه و سایر موارد مشابه به بدنه
- تأثیر مواد پراکنده در محیط، مانند سموم دفع آفات نباتی و غیره، فضلا پرنندگان، شیره درختان و همچنین عوامل جوی نظیر باران‌های اسیدی، انواع آلودگی‌های زیست محیطی و سایر عوامل تأثیرگذار بر بدنه و رنگ خودرو
- خرابی باتری در صورت عدم استفاده از خودرو بیش از یک ماه و یا عدم رعایت استانداردهای کیفی حفظ و نگهداری باتری (شامل ۱- در صورت عدم استفاده از خودرو به مدت ۶ روز می‌بایست حداقل یک مرتبه خودرو روشن و به مدت یک ساعت روشن بماند. ۲- در صورت عدم استفاده از خودرو به مدت بیش از یک ماه سرباتری‌ها جدا شود).
- پوسیدگی لاستیک خودرو، قطعات و سایر قطعات لاستیکی به دلیل توقف طولانی خودرو و عدم استفاده از آن
- ایرادات ناشی از ریزش آب و یا سایر مایعات بر روی قطعات الکترونیکی نظیر رادیوپخش، ECU و اتصالات آن
- ایرادات ناشی از رانندگی در عمق آب که باعث نفوذ آب به اجزاء داخلی خودرو مانند موتور می‌گردد.
- خسارات ناشی از قرار گرفتن خودرو در میدان‌های قوی الکترو مغناطیسی و... (کنار پست‌ها و زیر دکل‌های فشار قوی انتقال نیرو)
- خط افتادن شیشه جلو به دلیل خرابی برف پاک‌کن
- عمدی بودن خسارات وارد شده مانند سرقت یا استفاده اشخاص نامستول

۲-۴- خسارت ناشی از انجام تعمیرات نامناسب و استفاده از سوخت و روغن نامناسب

- بروز هرگونه ایراد ناشی از استفاده از روغن، مایعات، فیلترهای روغن، سوخت نامناسب و یا غیراستاندارد
- هرگونه عیب و نقص و خسارات جانی و مالی وارده به مشتری و اشخاص ثالث که به دلیل تعویض یا نصب قطعات و سیستم‌های جانبی و یا دریافت خدمات خارج از شبکه رسمی و مجاز ایران خودرو، توسط مشتری طی دوره ضمانت ایجاد شود، از شمول قانون حمایت از مشتری خارج است و هیچ‌گونه حقی برای مشتری و اشخاص ثالث در برابر ایران خودرو، ایجاد نمی‌کند.
- زنگ‌زدگی قطعات داخل موتور و رادیاتور و همچنین حساسیت بالای خنک‌کننده روغن گیربکس به دلیل عدم استفاده از ضدیخ و آب بدون املاح (نظیر آب مقطر)
- هرگونه حادثه در خودرو به دلیل عدم رعایت موارد ایمنی به هنگام تعمیرات و یا وقوع آتش‌سوزی به دلیل سهل‌انگاری و یا استفاده از قطعات غیر اصلی در تعمیرات انجام شده یا دستکاری در سیم‌کشی خودرو توسط تعمیرگاه‌های غیرمجاز

- تخریب و عملکرد نامناسب قطعات موتور و همین‌طور رادیاتور به دلیل استفاده از آب‌های املاح‌دار که رسوبات آنها موجب بروز ایراد می‌گردد.
- عیوب ناشی از عدم انجام سرویس‌های دوره‌ای توسط مشتری در نمایندگی‌های مجاز ایران خودرو
- عیوب ناشی از آب رسوب‌دار و روغن‌های نامناسب که منجر به خرابی سایر قطعات گردد.

توجه: همانگونه که ضد یخ، نقطه انجماد آب موتور را کاهش می‌دهد، نقطه جوش آن را نیز افزایش می‌دهد. بنابراین وجود ضد یخ مخصوص زمستان نبوده و می‌بایست در تمام فصول استفاده گردد.

وجود ضد یخ موجب جلوگیری از زنگ زدگی قطعات می‌شود، لذا عیوب ناشی از عدم وجود ضد یخ مشمول گارانتی نخواهد بود.

۳-۴- استهلاک عادی

- استهلاک طبیعی خودرو، فرسودگی، رنگ پریدگی.
- هزینه ناشی از تعویض قطعات مصرفی
- جهت دریافت اطلاعات بیشتر به بخش قطعات مصرفی مراجعه گردد.

۵- ابطال گارانتی

۱-۵- ابطال گارانتی خودرو

- در شرایط زیر گارانتی خودرو ابطال و نمایندگی‌ها از ارائه خدمات گارانتی به خودرو معذور خواهند بود.
- در صورتی که پلاک شناسایی هویت اتومبیل محو شده و پلاک آن نیز مفقود شده باشد، گارانتی خودرو لغو می‌گردد.
- دستکاری در کیلومتر شمار و تغییر مقدار کارکرد خودرو یا از کار انداختن کیلومتر شمار بنا به تشخیص کارشناس فنی شرکت در هنگام پذیرش خودرو در نمایندگی مجاز، در صورت دستکاری کیلومتر توسط مشتری، گارانتی خودرو ابطال و مشخصات آن به کلیه نمایندگی‌های مجاز اعلام خواهد شد.

■ از کار افتادن کیلومتر شمار

- چنانچه کیلومتر شمار خودرو بدون خواست یا دخالت مشتری از کار افتاده باشد، مشتری می‌بایست سریعاً و در اولین فرصت ممکن برای رفع عیب آن به نمایندگی‌های مجاز مراجعه نماید، در غیر این صورت گارانتی خودرو به صورت کامل ابطال خواهد شد.
- توجه: از آنجا که کارکرد واقعی خودرو پیش از انجام هرگونه تغییرات، توسط نمایندگی‌ها بررسی می‌شود، لذا هرگونه دستکاری در کیلومتر کارکرد ثبت شده در جلو آمپر، مشمول پوشش گارانتی نبوده و عواقب آن بر عهده مالک خودرو خواهد بود.
- خودروهایی که در سانحه شدید یا آتش سوزی به صورت کلی خسارت ببینند، حتی در صورت بازسازی کلی از پوشش گارانتی خارج می‌شوند.
- در صورتی که به هر دلیلی اتمام خودرو تعویض گردد خودرو از پوشش گارانتی خارج می‌گردد.
- در صورت تغییر در کاربری تعریف شده خودرو و تبدیل آن به خودروی مسابقه، کار و غیره، گارانتی خودرو ابطال می‌شود.

۲-۵- ابطال گارانتی قطعات

■ چنانچه در دوران گارانتی نسبت به تعویض قطعات و جایگزینی آن با قطعات غیراستاندارد یا متفرقه در تعمیرگاه‌های غیرمجاز اقدام گردد، در صورتی که همان قطعه و یا سایر قطعات مرتبط با آن قطعه معیوب شوند، قطعه مذکور و سایر قطعات متعلقه در آن مجموعه از پوشش گارانتی خارج خواهند شد.

■ کلیه قسمت‌های تغییر یافته بر روی خودرو توسط هنر کده‌ها، آموزشگاه‌های رانندگی، تعمیرگاه‌ها و سایر مراکز خدماتی متفرقه از گارانتی خارج خواهند شد. خاطر نشان می‌سازد شرکت ایران خودرو تعهدی در قبال بروز اشکال در قسمت‌های تغییر یافته نخواهد داشت. بنابراین هرگونه آهن‌کشی، تقویت شاسی خودرو، موتور، تقویت فنرها و یا اصلاح آن‌ها، نصب کولر توسط مراکز خدماتی متفرقه، استفاده از رینگ و لاستیک اسپرت (که مورد تأیید ایران خودرو نباشد) مجاز نمی‌باشد. در صورت نصب وسایل اضافی نظیر نصب هرگونه کفیوش یکسره لاستیکی روی خودرو که موجب باز شدن صندلی گردد و نصب هرگونه روکش دوم روی صندلی خارج از مراکز مجاز خدمات پس از فروش ایران خودرو و نصب پروژکتور و بویژه دزدگیر غیراستاندارد و یا استاندارد توسط عوامل متفرقه و یا موسسات خدماتی غیر از مجموعه ایران خودرو که منجر به بروز عیب در سیستم‌های الکترونیکی و مکانیکی و یا بواسطه آن در سایر قطعات خودرو شود، تحت پوشش گارانتی نخواهد بود.

■ در صورت اعلام فراخوان از سوی شرکت ایران خودرو، اگر مالکین خودروهای مشمول فراخوان در تاریخ مقرر به نمایندگی‌ها یا مکان‌های تعیین شده مراجعه نمایند، گارانتی خودرو به طور کامل ابطال خواهد شد و مسئولیت ناشی از عدم اجرای فراخوان متوجه ایران خودرو نخواهد بود.

بخش سوم

سرویس‌ها

۱۸۴	سرویس‌ها
۱۸۴	توصیه‌های نگهداری و ایمنی خودرو
۱۸۶	سرویس‌های دوره‌ای خودرو

۱- سرویس‌ها

انجام سرویس اولیه در شبکه نمایندگی‌های مجاز در بازه زمانی حداکثر ۳ ماه پس از تحویل خودرو و حداقل پیمایش ۱۰۰۰ کیلومتر الزامی می‌باشد و عدم انجام آن در موعد مقرر منجر به لغو گارانتی خودرو می‌گردد.*

مهم: گروه صنعتی ایران خودرو این حق را برای خود محفوظ می‌دارد تا در هر زمان از عمر خودرو، برنامه سرویس دوره‌ای آن را تغییر دهد.

- انجام سرویس‌های دوره‌ای طبق توصیه شرکت سازنده باعث افزایش قابلیت اطمینان و دوام خودرو و پیشگیری از عیوب ناخواسته می‌شود.
- انجام سرویس‌های ادواری در نمایندگی‌های مجاز الزامی بوده و عدم انجام آن، منجر به لغو گارانتی خواهد گردید.
- انجام سرویس‌های دوره‌ای به هزینه مشتری خواهد بود.
- پرداخت هزینه سرویس‌های دوره‌ای برای خودروهای دارای کارت طلایی شرکت امداد خودرو در مدت اعتبار آن براساس ضوابط آن شرکت خواهد بود. مراتب در بخش خدمات شرکت امداد خودرو به تفصیل توضیح داده شده است.

۲- توصیه‌های نگهداری و ایمنی خودرو

- ۱- در صورتی که خودرو به هر دلیلی مورد استفاده قرار نمی‌گیرد، ضروری است هر ۶ روز به مدت چند دقیقه خودرو روشن و درجا کار کند. این عمل موجب جلوگیری از تخلیه کامل باتری می‌گردد.
- ۲- تنظیم فشار باد لاستیک بطور مرتب موجب جلوگیری از فرسایش زود هنگام لاستیک‌ها و کاهش مصرف سوخت می‌گردد.
- ۳- رعایت احتیاط در عبور از دست‌اندازها موجب افزایش عمر و دوام قطعات جلوبندی و کمک فنرها می‌گردد.
- ۴- کنترل هفتگی سطح آب داخل رادیاتور و روغن موتور در زمان خنک بودن موجب حصول اطمینان از عدم بروز عیوب احتمالی خواهد شد.
- ۵- از تنظیم بودن نور چراغ‌های جلو به هنگام رانندگی در شب به منظور رؤیت موانع در دست‌اندازهای موجود در جاده و عکس‌العمل سریع در برابر موانع احتمالی، اطمینان حاصل نمایید.

* خودروهایی که طبق قرارداد فروش، مشمول طرح سرویس اولیه الزامی می‌باشند.

۶- هنگام پارک خودرو مراقب باشید که چرخ‌های جلو و یا عقب خودرو با موانع و یا جداول کنار خیابان برخورد نکنند. در صورت شدید بودن برخورد احتمال تاب برداشتن رینگ چرخ‌ها زیاد است.

۷- در سرازیری‌ها از خاموش کردن خودرو اجتناب نمایید. این کار موجب عمل نکردن بوستر ترمز شده و نیروی ترمز برای توقف خودرو کافی نخواهد بود.

۸- عاملیت‌های مجاز ایران خودرو و تعمیرگاه‌های مجاز مطمئن‌ترین مکان برای ارایه سرویس‌های مربوط به تعویض روغن و کنترل‌های مربوطه می‌باشند.

۹- قطعات یدکی مورد نیاز خودرو را از نمایندگی‌های مجاز یا فروشگاه‌های مجاز ایران خودرو (ایساکو) تهیه نمایید. کیفیت این قطعات مورد تأیید ایران خودرو می‌باشد.

۱۰- از به حرکت درآوردن خودرو با شتاب اولیه بسیار بالا (take off) که باعث صدمه زدن به قطعاتی مانند کلاچ، موتور، گیربکس، پلوس و... می‌گردد، خودداری کنید.

۱۱- تعویض دنده‌ها را در دور موتور مناسب انجام دهید.

۱۲- از دستکاری، تغییر و یا حذف قطعات سیستم آلاینده خودداری نمایید.

۱۳- از روغن‌های موتور، گیربکس، ترمز... استاندارد و مورد تأیید شرکت ایران خودرو استفاده نمایید.

۱۴- از اضافه کردن مواد افزودنی غیراستاندارد به سوخت خودرو خودداری شود.

۱۵- برای روشن کردن خودرو اقدام به هل دادن خودرو ننمائید.

۱۶- از برداشتن سرباتری به مدت طولانی خودداری نمایید.

۱۷- از کنجکاوی نمودن، جداکردن کانکتورها، فیوزها و باز و بست قطعات توسط افراد غیرمتخصص، خودداری نمایید.

۳- سرویس‌های دوره‌ای خودرو

از آنجایی که نگهداری صحیح خودرو یک عامل اساسی برای کارکرد صحیح خودروی شما می‌باشد، بنابراین از شما تقاضا می‌شود در سر رسید فواصل تعیین شده نگهداری و تعمیرات، خودرو خود را طبق شرایط مندرج در جدول تعمیر و نگهداری منظم مندرج در این ضمانت نامه، به مراکز خدمات و فروش تأیید شده توسط شرکت ایران خودرو منتقل نمایید. انجام اولین سرویس دوره‌ای در کیلومتر ۵۰۰۰ یا شش ماه پس از تاریخ تحویل و سرویس‌های بعدی هر شش ماه یا ۷۵۰۰ کیلومتر در نمایندگی‌های مجاز الزامی است. (در خصوص خودروهایی که در شرایط خاص مورد استفاده قرار می‌گیرند، جهت کسب اطلاعات در خصوص این فواصل و دوره‌های زمانی سرویس دوره‌ای به ضمایم پیوست این جدول مراجعه نمایید).

سرویس‌های دوره‌ای خودرو

راهنمای علائم اختصاری بکار رفته در جدول‌های این بخش

ب: بازدید □ نظافت □ تعمیر □ تنظیم و تعویض در صورت نیاز

ت: تعویض

گ: آیتم‌هایی که لازم است با گشتاور معین سفت شوند.

ز: روغن کاری

ن: تعمیر و نگهداری

چرخه خدمات	محاسبه بر اساس خواندن کیلومتر شمار یا ماه استفاده (هر کدام زودتر فرا برسد) در طول دوره سرویس																	
	ترتیب سرویس	۱	۲	۳	۴	۵	۶	۷	۸	۹	۱۰	۱۱	۱۲	۱۳	۱۴	۱۵	۱۶	۱۷
آیتم خدمات	ماه	۶	۱۲	۱۸	۲۴	۳۰	۳۶	۴۲	۴۸	۵۴	۶۰	۶۶	۷۲	۷۸	۸۴	۹۰	۹۶	۱۰۲
	۱۰۰۰x کیلومتر	۵	۱۲/۵	۲۰	۲۷/۵	۳۵	۴۲/۵	۵۰	۵۷/۵	۶۵	۷۲/۵	۸۰	۸۷/۵	۹۵	۱۰۲/۵	۱۱۰	۱۱۷/۵	۱۲۵
	فیلترگیری										ب							
زنجیر تایم														ب				
تسمه‌های تجهیزات موتور * ۱	ب	ب	ب	ب	ب	ب	ب	ب	ب	ب	ب	ب	ب	ب	ب	ب	ب	ب
روغن موتور * ۲ * ۳ * ۴	ت	ت	ت	ت	ت	ت	ت	ت	ت	ت	ت	ت	ت	ت	ت	ت	ت	ت
فیلتر روغن * ۲	ت	ت	ت	ت	ت	ت	ت	ت	ت	ت	ت	ت	ت	ت	ت	ت	ت	ت
سیستم خنک کننده (شامل تنظیم سطح مایع خنک کننده)	ب		ب		ب		ب		ب		ب		ب		ب		ب	
مایع خنک کننده موتور				ت					ت				ت					ت
شینلینگ هوای اتصال دریچه گاز و بست رابط		ب		ب		ب		ب		ب		ب		ب		ب		ب
عملکرد سیستم استارت و دکمه استارت				ب			ب			ب			ب			ب		

- * ۱: در صورتی که خودروی شما مجهز به فرمان برقی یا سیستم تهویه هوا می‌باشد، تسمه آلترناتورهای هر دو سیستم را مورد بازدید قرار دهید.
- * ۲: دوره‌های تعویض روغن و فیلتر روغن را در شرایط زیر کوتاه‌تر کنید: (۱) رانندگی در شرایط گرد و غبار. (۲) حالت کار در جای طولانی موتور یا رانندگی با سرعت کم
- * ۳: از برندهای مورد تأیید و بسته بندی‌هایی که توسط شرکت ایساکو ارائه می‌گردد، استفاده شود.
- * ۴: میزان مجاز مصرف روغن موتور (کم کردن روغن موتور) در هر ۵۰۰۰ کیلومتر حداکثر ۰,۵ لیتر می‌باشد.

سرویس‌های دوره‌ای خودرو

چرخه خدمات آیتم خدمات	محاسبه بر اساس خواندن کیلومتر شمار یا ماه استفاده (هر کدام زودتر فرا برسد) در طول دوره سرویس																	
	ترتیب سرویس	۱	۲	۳	۴	۵	۶	۷	۸	۹	۱۰	۱۱	۱۲	۱۳	۱۴	۱۵	۱۶	۱۷
	ماه	۶	۱۲	۱۸	۲۴	۳۰	۳۶	۴۲	۴۸	۵۴	۶۰	۶۶	۷۲	۷۸	۸۴	۹۰	۹۶	۱۰۲
۱۰۰۰x کیلومتر	۵	۱۲/۵	۲۰	۲۷/۵	۳۵	۴۲/۵	۵۰	۵۷/۵	۶۵	۷۲/۵	۸۰	۸۷/۵	۹۵	۱۰۲/۵	۱۱۰	۱۱۷/۵	۱۲۵	
دریچه PCV*										ب								ب
کویل جرچه					ب					ب						ب		
حالت کار درجای موتور	ب		ب		ب		ب		ب		ب		ب		ب		ب	
فیلتر هوا* ۳	ب	ت	ب	ت	ب	ت	ب	ت	ب	ت	ب	ت	ب	ت	ب	ت	ب	ت
فیلتر سیستم تهویه هوای مطبوع* ۳		ت		ت		ت		ت		ت		ت		ت		ت		ت
فیلتر بنزین			ت			ت			ت			ت			ت			ت
لوله و شلنگ بنزین		ب		ب		ب		ب		ب		ب		ب		ب		ب
شمع موتور			ت			ت			ت			ت			ت			ت
سیستم تبخیر سوخت (کنیستر)		ب		ب		ب		ب		ب		ب		ب		ب		ب
بازدید عملکرد باتری		ب		ب		ب		ب		ب		ب		ب		ب		ب

*۳: دوره‌های بازدید، نظافت و تعویض فیلتر هوا را در صورت رانندگی در جاده‌های با گرد و غبار و شن و ماسه‌ای کوتاه‌تر نمایید.
* قطع دريچه کنترل بخار بنزین یا سوپاپ PCV ، سوپاپ تهویه بخارات روی سرسیلندر به همراه لوله اتصال به منیفولد است.

سرویس‌های دوره‌ای خودرو

چرخه خدمات آیتم خدمات	محاسبه بر اساس خواندن کیلومتر شمار یا ماه استفاده (هر کدام زودتر فرا برسد) در طول دوره سرویس																	
	ترتیب سرویس	۱	۲	۳	۴	۵	۶	۷	۸	۹	۱۰	۱۱	۱۲	۱۳	۱۴	۱۵	۱۶	۱۷
	ماه	۶	۱۲	۱۸	۲۴	۳۰	۳۶	۴۲	۴۸	۵۴	۶۰	۶۶	۷۲	۷۸	۸۴	۹۰	۹۶	۱۰۲
	۱۰۰۰x کیلومتر	۵	۱۲/۵	۲۰	۲۷/۵	۳۵	۴۲/۵	۵۰	۵۷/۵	۶۵	۷۲/۵	۸۰	۸۷/۵	۹۵	۱۰۲/۵	۱۱۰	۱۱۷/۵	۱۲۵
پدال ترمز و پدال کلاچ	ب	ب	ب	ب	ب	ب	ب	ب	ب	ب	ب	ب	ب	ب	ب	ب	ب	ب
لوله، شلنگ و اتصالات ترمز		ب		ب		ب		ب		ب		ب		ب		ب		ب
روغن ترمز*۴	ب	ب	ت	ب	ب	ت	ب	ب	ت	ب	ب	ت	ب	ب	ت	ب	ب	ت
ترمز دستی	ب	ب	ب	ب	ب	ب	ب	ب	ب	ب	ب	ب	ب	ب	ب	ب	ب	ب
بوستر و شلنگ		ب		ب		ب		ب		ب		ب		ب		ب		ب
لنت‌ها و دیسک‌های ترمز	ب	ب	ب	ب	ب	ب	ب	ب	ب	ب	ب	ب	ب	ب	ب	ب	ب	ب
کاسه ترمز		ب		ب		ب		ب		ب		ب		ب		ب		ب
عملکرد فرمان‌پذیری و گردگیر چهارشاخ فرمان		ب		ب		ب		ب		ب		ب		ب		ب		ب
میله راهنمای اتصال فرمان و تلسکوپی		ب		ب		ب		ب		ب		ب		ب		ب		ب
بررسی راد جعبه فرمان و سیبک‌ها		ب		ب		ب		ب		ب		ب		ب		ب		ب
روغن گیربکس دستی*۵		ت		ت		ت		ت		ت		ت		ت		ت		ت
تعویض روغن گیربکس اتوماتیک*۵		ب		ب		ت		ب		ب		ت		ب		ب		ب

- *۴: در صورت استفاده مکرر از ترمز، توصیه می‌شود روغن ترمز را بصورت سالیانه تعویض نمایید. (بطور مثال، رانندگی خشن یا رانندگی در جاده‌های کوهستانی و یا رانندگی در شرایط آب و هوایی دارای رطوبت زیاد.) در صورت عدم استفاده از خودرو، روغن ترمز هر دو سال تعویض گردد.
- *۵: از برندهای مورد تأیید و بسته‌بندی‌هایی که توسط شرکت ایساکو ارائه می‌گردد، استفاده شود.
- *۵: در خودروی S5 فیلتر روغن گیربکس نیز باید به هنگام تعویض روغن، تعویض گردد.

سرویس‌های دوره‌ای خودرو

چرخه خدمات آیتم خدمات	محاسبه بر اساس خواندن کیلومترشمار یا ماه استفاده (هر کدام زودتر فرا برسد) در طول دوره سرویس																	
	ترتیب سرویس	۱	۲	۳	۴	۵	۶	۷	۸	۹	۱۰	۱۱	۱۲	۱۳	۱۴	۱۵	۱۶	۱۷
	ماه	۶	۱۲	۱۸	۲۴	۳۰	۳۶	۴۲	۴۸	۵۴	۶۰	۶۶	۷۲	۷۸	۸۴	۹۰	۹۶	۱۰۲
۱۰۰۰x کیلومتر	۵	۱۲/۵	۲۰	۲۷/۵	۳۵	۴۲/۵	۵۰	۵۷/۵	۶۵	۷۲/۵	۸۰	۸۷/۵	۹۵	۱۰۲/۵	۱۱۰	۱۱۷/۵	۱۲۵	
گردگیر پلوس (محور محرک)			ب			ب			ب			ب			ب			
اتصال سیستم تعلیق، تویی جلو/ عقب		ب		ب		ب		ب		ب		ب		ب		ب		
پیچ‌های چرخ	گ		گ		گ		گ		گ		گ		گ		گ		گ	
محافظ حرارتی آگزوز		ب		ب		ب		ب		ب		ب		ب		ب		
پیچ و مهره‌های شاسی و بدنه	گ		گ		گ		گ		گ		گ		گ		گ		گ	
عملکرد تمامی سیستم‌های الکتریکی*		ب		ب		ب		ب		ب		ب		ب		ب		
تنظیم نور چراغ‌های جلو			ب		ب		ب		ب		ب		ب		ب		ب	
بررسی وضعیت بدنه (زنگ‌زدگی)		ب		ب		ب		ب		ب		ب		ب		ب		
لاستیک‌ها (شامل لاستیک زاپاس و تنظیم فشار)		ب		ب		ب		ب		ب		ب		ب		ب		
لولها		ر		ر		ر		ر		ر		ر		ر		ر		
بازدید زیر بدنه		ب		ب		ب		ب		ب		ب		ب		ب		
تست جاده		ب		ب		ب		ب		ب		ب		ب		ب		

*: عملکرد تمامی قسمت‌های سیستم‌های الکتریکی مانند نورها، سیستم برف پاک‌کن و شیشه‌های برقی

بخش چهارم

قانون و آیین نامه حمایت از حقوق مصرف کنندگان

قانون حمایت از حقوق مصرف کنندگان ۱۹۲

آیین نامه اجرایی قانون حمایت از مصرف کنندگان ۱۹۴

قانون حمایت از حقوق مصرف‌کنندگان

ماده ۱- اصطلاحات ذیل در معانی مشروح به کار برده می‌شود.

- ۱-۱- خودرو: هر نوع وسیله نقلیه موتوری تولید داخل یا خارج برای استفاده در معابر عمومی برای حمل‌سرنشین و بار تا ظرفیت مجاز.
 - ۱-۲- عرضه‌کننده: هر شخص حقیقی یا حقوقی که به طور مستقیم یا از طریق واسطه فروش مبادرت به فروش خودروهای نو تولیدی و وارداتی خود می‌کند.
 - ۱-۳- واسطه فروش: هر شخص حقیقی یا حقوقی که با موافقت عرضه‌کننده نسبت به فروش خودرو اقدام می‌کند.
 - ۱-۴- نمایندگی مجاز: هر شخص حقیقی یا حقوقی که با موافقت عرضه‌کننده عهده دار فروش و خدمات پس از فروش خودرو در طول مدت ضمانت است.
 - ۱-۵- مصرف‌کننده: هر شخص حقیقی یا حقوقی که خودرو را برای استفاده شخصی یا عمومی در اختیار دارد.
 - ۱-۶- بهای خودرو: مبلغی است که در قرارداد واگذاری و یا در برگه فروش توسط عرضه‌کننده قید گردیده است.
- ماده ۲- عرضه‌کننده موظف به رعایت استانداردهای ابلاغی در مورد ایمنی، کیفیت، سلامت خودرو و مطابقت آن با ضمانت ارائه شده به مصرف‌کننده می‌باشد.
- تبصره ۱: دوره تضمین نمی‌تواند کمتر از یک سال از زمان تحویل رسمی آخرین خودرو به مصرف‌کننده باشد.

تبصره ۲: دوره تعهد یا دوره تأمین قطعات و ارائه خدمات فنی استاندارد، برابر ده سال از زمان تحویل رسمی آخرین خودرو به مصرف‌کننده می‌باشد.

ماده ۳- عرضه‌کننده در طول مدت ضمانت مکلف به رفع هر نوع نقص یا عیب (ناشسی از طراحی، مونتاژ، تولید و یا حمل) است که در خودرو وجود داشته یا در نتیجه استفاده معمول از خودرو بروز نموده و با مفاد ضمانت‌نامه و مشخصات اعلام شده به مصرف‌کننده مغایر بوده یا مانع استفاده مطلوب از خودرو یا نافی ایمنی آن باشد یا موجب کاهش ارزش معاملاتی خودرو شود. هزینه رفع نقص یا عیب خودرو در طول مدت ضمانت و جبران کلیه خسارات وارده به مصرف‌کننده و اشخاص ثالث، اعم از خسارات مالی و جانی و هزینه‌های درمان ناشی از نقص یا عیب (که خارج از تعهدات بیمه شخص ثالث باشد) هزینه‌های حمل خودرو به تعمیرگاه، تأمین خودروی جایگزین مشابه در طول مدت تعمیرات (چنانچه مدت توقف خودرو بیش از چهار و هشت ساعت باشد) بر عهده عرضه‌کننده می‌باشد.

تبصره ۱: تعهدات عرضه‌کننده به طور مستقیم یا از طریق واسطه فروش یا نمایندگی مجاز ایفا می‌شود. عرضه‌کننده مکلف به ایجاد شبکه خدمات پس از فروش یا نمایندگی‌های مجاز تعمیر و توزیع قطعات یدکی و تأمین آموزش‌های لازم متناسب با تعداد خودروهای عرضه شده در سطح کشور بوده و نمی‌تواند مصرف‌کننده را به مراجعه به نمایندگی معینی اجبار نماید.

تبصره ۲: در صورت بروز اختلاف بین طرفین موضوع ماده فوق، موضوع اختلافی حسب درخواست طرفین ابتدا در هیأت حل اختلافات مربوطه، متشکل از نمایندگی‌های عرضه‌کننده خودرو، کارشناس رسمی دادگستری و کارشناس نیروی انتظامی به ریاست کارشناس رسمی دادگستری طرح و رأی لازم با اکثریت آراء صادر خواهد شد. در صورت اعتراض هر یک از طرفین به رأی صادره، خواسته در دادگاه صالحه قابل پیگیری خواهد بود. دادگاه صالحه باید خارج از نوبت و حداکثر ظرف دو ماه انشاء رأی نماید.

قانون و آیین‌نامه حمایت از حقوق مصرف‌کنندگان

ماده ۴- چنانچه نقص یا عیب قطعات ایمنی خودرو در طول دوره ضمانت پس از سه بار تعمیر همچنان باقی باشد یا در صورتی که نقص یا عیب قطعاتی که موجب احتمال صدمه جسمی یا جانی اشخاص گردد و با یک تعمیر برطرف نشده باشد یا خودرو بیش از سی روز به دلیل تعمیرات غیر قابل استفاده بماند، عرضه‌کننده مکلف است حسب درخواست مصرف‌کننده خودروی معیوب را با خودروی نو تعویض یا با توافق، بهای آن را به مصرف‌کننده مسترد دارد.

تبصره ۱: در صورت بروز اختلاف بین طرفین، حل و فصل آن از طریق هیأت حل اختلاف موضوع تبصره ۲ ماده ۳ این قانون می‌باشد.

تبصره ۲: عرضه‌کننده حق واگذاری یا استفاده از خودروی مسترد شده را پیش از رفع عیب ندارد. واگذاری خودروی مزبور پس از رفع عیب و نقص قبلی و با اعلام صریح عیوب مزبور در اسناد واگذاری مجاز می‌باشد.

ماده ۵- عرضه‌کننده، واسطه فروش و نمایندگی مجاز تعمیر موظفند هر بار که خودروی موضوع ضمانت، مورد تعمیر یا خدمات مختلف دوره‌ای قرار می‌گیرد، پس از اتمام کار، به صورت مکتوب کلیه عیب‌ها و نقص‌های اعلامی از سوی مصرف‌کننده، اقدام‌های انجام شده و قطعات تعمیر یا تعویض شده را در صورت وضعیت ذکر نموده و آن را تسلیم مصرف‌کننده نماید.

تبصره: استفاده از قطعات غیر استاندارد یا تأیید نشده توسط عرضه‌کننده و نمایندگی‌های مجاز تعمیر ممنوع می‌باشد.

ماده ۶- چنانچه انجام تعهدات عرضه‌کننده به دلیل حوادث غیرمترقبه (غیر قابل پیش‌بینی و غیر قابل رفع) ناممکن باشد، این تعهدات به حالت تعلیق در می‌آید. مدت تعلیق به دوره ضمانت افزوده می‌شود.

ماده ۷- هر نوع توافق مستقیم یا غیرمستقیم بین عرضه‌کننده، واسطه فروش یا مصرف‌کننده که به موجب آن تمام یا بخشی از تعهداتی که عرضه‌کننده بر طبق این قانون و با ضمانت‌نامه صادره بر عهده دارد، ساقط نماید یا به عهده واسطه فروش یا هر عنوان دیگری گذارده شود، در برابر مصرف‌کننده باطل و بلا اثر می‌باشد.

تبصره: انعقاد هر نوع قراردادی که حقوق و تکالیف طرفین قرارداد و مشمولین این قانون در آن رعایت نشود به استناد ماده ۱۰ قانون مدنی و مورد مشابه غیرقانونی و از درجه اعتبار ساقط است.

ماده ۸- هر گونه عیب و نقص و خسارات جانی و مالی وارد به مصرف‌کننده و اشخاص ثالث که به دلیل تعویض یا نصب قطعات و سیستم‌های جانبی و یا دریافت خدمات خارج از شبکه رسمی و مجاز عرضه‌کننده توسط مصرف‌کننده طی دوران ضمانت ایجاد شود از شمول این قانون خارج است و هیچگونه حقی برای مصرف‌کننده و اشخاص ثالث در برابر عرضه‌کننده ایجاد نمی‌کند.

ماده ۹- عرضه‌کننده مکلف است تعهدات موضوع این قانون را به صورت کتبی در اوراق ضمانت نامه قید و در زمان تحویل خودرو، به نحو مقتضی موضوع این قانون را به طور صریح و روشن به مصرف‌کننده اعلام نماید.

ماده ۱۰- آئین‌نامه اجرائی این قانون (به ویژه در مورد ملاک‌های ایجاد نمایندگی‌های مجاز تعمیر در سطح کشور به ازاء تعداد خودروهای عرضه شده) ظرف سه ماه از تاریخ تصویب توسط وزارت صنایع و معادن تهیه و به تصویب هیأت وزیران میرسد.

ماده ۱۱- وزارت صنایع و معادن مکلف به نظارت بر اجرای این قانون در راستای حفظ حقوق مصرف‌کنندگان و اعلام گزارش ادواری شش ماهه به کمیسیون صنایع و معادن مجلس شورای اسلامی است.

آیین‌نامه اجرایی قانون حمایت از حقوق مصرف‌کنندگان

ماده ۱- ضوابط مندرج در این آیین‌نامه شامل توأم عرضه‌کنندگان، واسطه‌های فروش، واسطه‌های خدمات پس از فروش و نمایندگی‌های مجاز انواع وسایل نقلیه موتوری اعم از سواری، مینی بوس، میدل باس، اتوبوس، ون، کامیونت، کامیون، کشنده، تریلر و انواع موتورسیکلت ساخت داخل کشور یا خارج می‌باشد.

ماده ۲- در این آیین‌نامه اصطلاحات زیر در معانی مشروح مربوط به کار می‌روند:

الف - قانون: قانون حمایت از حقوق مصرف‌کنندگان خودرو مصوب ۱۳۸۶

ب - وزارت: وزارت صنعت، معدن و تجارت

پ - عرضه‌کننده: هر شخص حقیقی یا حقوقی که به طور مستقیم یا از طریق واسطه فروش، مبادرت به فروش خودروهای نو ساخت داخل کشور یا وارداتی خود می‌نماید.

ت - خدمات پس از فروش: کلیه خدمات پس از فروش یک محصول از قبیل ضمانت و تعهد شامل پشتیبانی خدمات، تعمیرات و تأمین قطعات استاندارد که موجب تضمین کارکرد مطلوب محصول می‌باشد.

ث - واسطه خدمات فروش و پس از فروش: اشخاص حقیقی یا حقوقی که با موافقت عرضه‌کننده، صرفاً یا توأمأ عهده دار خدمات فروش و پس از فروش خودرو از طریق نمایندگی‌های مجاز می‌باشند، واسطه مذکور می‌تواند به عنوان بخشی از مجموعه عرضه‌کننده یا به عنوان شرکتی مستقل تحت نظارت عرضه‌کننده فعالیت نموده و خدمات خود را ارائه نماید.

ج - نمایندگی مجاز: هر شخص حقیقی یا حقوقی که با موافقت عرضه‌کننده عهده دار فروش و خدمات پس از فروش خودرو در طول مدت ضمانت است.

چ - شیوه ارائه خدمات پس از فروش خودرو: بر اساس استاندارد ملی شماره (۱۹۱۱۷) در خصوص تعیین شیوه مربوط به امور خدمات پس از فروش خودرو، شاخص‌ها و نحوه ارزیابی عرضه‌کننده، واسطه خدمات پس از فروش و نمایندگی‌های مجاز آن و همچنین رده‌بندی و پایش عملکرد آنها می‌باشد.

ح - دستورالعمل شرایط، ضوابط و ارزیابی خدمات فروش خودرو: دستورالعملی که به منظور تعیین شیوه مربوط به امور خدمات فروش خودرو، شاخص‌ها و نحوه ارزیابی عرضه‌کننده، واسطه خدمات فروش و نمایندگی‌های آن و همچنین رده‌بندی و پایش عملکرد آنها توسط وزارت تهیه و ابلاغ می‌شود.

خ - خدمات دوره تضمین: مجموعه خدمات تعمیرات، تأمین و تعویض قطعات یا تعویض خودرو که در یک دوره زمانی با طی مسافت مشخص مطابق مواد (۱۲) و (۱۳) این آیین‌نامه و انجام آن به صورت رایگان به عهده عرضه‌کننده می‌باشد.

د - خدمات دوره تعهد: مجموعه خدمات تعمیرات، تأمین و تعویض قطعات و پشتیبانی خدمات که در یک دوره زمانی مشخص مطابق ماده (۱۵) این آیین‌نامه و در قبال دریافت اجرت برابر با نرخ مصوب موضوع بند (ط) ماده (۲) این آیین‌نامه از سوی عرضه‌کننده برای مصرف‌کننده انجام می‌شود.

ذ - خدمات سیار: خدمات امداد و تعمیراتی که در محل استقرار خودرو در بیرون از نمایندگی مجاز به مصرف‌کننده ارائه می‌شود.

ر - خدمات فنی استاندارد: خدماتی که مطابق با استاندارد کارخانه‌ای، ملی، بین‌المللی، یا سایر استانداردها و دستورالعمل‌های تخصصی رسمی باشد.

ز - ضمانت‌نامه: سندی است به زبان فارسی و در بر گیرنده مسئولیت دوره ضمانت و تعهد خدمات عرضه‌کننده و استفاده مطلوب از خودرو که توسط عرضه‌کننده به همراه خودرو، تحویل مصرف‌کننده می‌شود.

ژ - استفاده مطلوب از خودرو: استفاده از هر خودرو مطابق مشخصات اعلام شده از سوی عرضه‌کننده به ویژه در مورد تعداد سرنشین و مقدار بار.

س - کتابچه راهنمای مصرف‌کننده: کتابچه‌ای است حداقل به زبان فارسی، که باید در زمان تحویل خودرو از طرف عرضه‌کننده به مصرف‌کننده تسلیم شود. این کتابچه باید حاوی مواردی از قبیل نحوه استفاده مطلوب از خودرو، عناوین متعلقات الزامی همراه خودرو از قبیل رادیو پخش، چرخ زاپاس، جک، آچار چرخ، کف پوش متحرک، مثلث خطر و تجهیزات اضافی خودرو، میزان مصرف سوخت (به تفکیک سیکل شهری، برون شهری و ترکیبی) و همچنین عناوین بازدیدهای دوره‌ای، نام و نشانی نمایندگی‌های مجاز شبکه فروش و خدمات پس از فروش، متن قانون، آیین‌نامه و دستورالعمل‌های اجرایی آن باشد.

ش - تأمین خودروی جایگزین مشابه: واگذاری خودروی مشابه و در صورت عدم امکان، پرداخت خسارت توقف خودرو در دوره تضمین است.

ص - قیمت کارشناسی: قیمتی که بر اساس نظر کارشناس رسمی دادگستری در رشته مرتبط تعیین می‌شود.

ض - شرکت بازرسی: شخصیت حقوقی دارای صلاحیتی از طرف سازمان ملی استاندارد ایران که توسط وزارت برای انجام ارزیابی عملکرد عرضه‌کننده، واسطه فروش، واسطه خدمات پس از فروش، نمایندگی‌های مجاز و ارائه گزارش‌های ادواری یا موردی به وزارت و عرضه‌کننده انتخاب می‌شود.

ط - نرخ خدمات و قطعات: نظر به صنفی بودن فعالیت نمایندگی‌های مجاز، واسطه خدمات پس از فروش و خدمات سیار، اجرت یا دستمزد خدمات و همچنین نرخ قطعات و مواد مصرفی مطابق ماده (۵۱) اصلاحی قانون نظام صنفی کشور - مصوب ۱۳۹۲ - با محوریت کمیسیون نظارت تعیین و در ازای ارائه خدمات و ابلاغ صورتحساب رسمی به مصرف‌کننده، از وی دریافت می‌شود.

ظ - خودروی نو: خودرویی که به هنگام تحویل به مصرف‌کننده بیش از (۹۹) کیلومتر طی مسافت نکرده باشد.

ع - عیب: زیاده، نقیصه و یا تغییر حالتی که موجب کاهش ارزش اقتصادی کالا، خدمت یا عدم امکان استفاده متعارف از آن می‌شود.

غ - قطعه ایمنی خودرو: قطعاتی که عیب آنها موجب احتمال صدمه جسم، جان و مال اشخاص می‌گردد.

تبصره: فهرست این قطعات توسط وزارت با همکاری سازمان ملی استاندارد ایران و پلیس راهنمایی و رانندگی نیروی انتظامی جمهوری اسلامی ایران تهیه و اعلام می‌شود.

ف - عیب ایمنی: عیوبی که احتمال ایجاد صدمه به جسم، جان و مال اشخاص گردد.

تبصره: وزارت موظف است با همکاری سازمان ملی استاندارد ایران و پلیس راهنمایی و رانندگی جمهوری اسلامی ایران، فهرست عیوب ایمنی خودرو و همچنین قطعات مشمول استاندارد اجباری خودرو را تهیه و ابلاغ نماید.

ق - قطعه و ماده مصرفی: قطعات و موادی مانند روغن‌ها (نظیر روغن موتور و گیربکس)، مایعات (نظیر مایع ضدیخ و مایع شیشه‌شوی)، فیلترها (نظیر فیلتر بنزین، هوا و روغن) و سایر قطعات و موادی که فهرست کامل آن توسط وزارت تهیه و ابلاغ خواهد شد.

ک - استانداردها و مقررات ابلاغی: کلیه معیارها و مشخصات ناظر در تولید، ایمنی، کیفیت، آلودگی زیست محیطی، فروش و خدمات پس از فروش خودرو که از سوی وزارت، سازمان ملی استاندارد ایران، سازمان حفاظت محیط زیست و وزارت نفت ابلاغ و رعایت آنها از سوی عرضه‌کننده الزامی است.

تبصره - استانداردهای فنی شرکت‌های عرضه‌کننده در صورت عدم مغایرت با موارد فوق، جزو استانداردهای ابلاغی محسوب خواهد شد.

ماده ۳ - عرضه‌کننده موظف است در سامانه اطلاع‌رسانی خود، نسبت به فروش اینترنتی محصولات با قید مشخصات خودرو و شرایط فروش از قبیل نشان تجاری، نوع، تیپ، رنگ، تجهیزات درخواستی، قیمت خودرو، سود مشارکت، زمان تحویل و سایر موارد مرتبط اقدام نماید.

تبصره - عرضه‌کننده موظف است حداقل دو روز کاری قبل از اجرای فرآیند فروش شرایط موصوف را اطلاع‌رسانی عمومی نماید.

ماده ۴ - عرضه‌کننده موظف است قیمت نهایی محصولات خود به همراه قید نوع، تیپ، رنگ و متعلقات، ضوابط و روش‌های مختلف فروش و فرآیند خرید را به صورت شفاف

و روشن مطابق جدول زیر تهیه و در پایگاه اطلاع‌رسانی و نمایندگی‌های مجاز فروش خود، در دسترس متقاضیان خرید قرار دهد:
ضوابط و روش‌های مختلف فروش:

سفراتی تعداد محدود	مشارکت در تولید	پیش فروش		تحویلی فوری	
		عادی	قطعی		
قیمت توافقی زمان عقد قرارداد	قیمت زمان تحویل مندرج در قرارداد	قیمت زمان تحویل مندرج در قرارداد	قیمت قطعی زمان عقد قرارداد	قیمت قطعی زمان عقد قرارداد	قیمت
داخلی سه ماه وارداتی چهار ماه	سه سال	دوازده ماه	نه ماه	سی روز	حداکثر تاریخ تحویل
-	حداقل سود سپرده سه ساله نظام بانکی	حداقل سود سپرده یک ساله نظام بانکی	حداقل سود سپرده برابر مقررات نظام بانکی در مدت قرارداد	-	حداقل سود مشارکت
حداکثر سه درصد کمتر از نرخ سود سپرده یک ساله نظام بانکی	حداکثر سه درصد کمتر از نرخ سود سپرده یک ساله نظام بانکی	حداکثر سه درصد کمتر از نرخ سود سپرده یک ساله نظام بانکی	حداکثر سه درصد کمتر از نرخ سود سپرده یک ساله نظام بانکی	حداکثر سه درصد کمتر از نرخ سود سپرده یک ساله نظام بانکی	حداقل سود انصراف (درصد)
سه درصد ماهانه	سود مشارکت بعلاوه یک درصد ماهانه	سود مشارکت بعلاوه یک درصد ماهانه	سود مشارکت بعلاوه یک درصد ماهانه	دو و نیم درصد ماهانه	جبران تأخیر در تحویل
در صورت تأخیر بیش از دو ماه در تحویل خودرو موضوع قرارداد، مشتری حق انصراف خواهد داشت.	در صورت عدم امکان تحویل خودرو میان خودروهای تولیدی به انتخاب مشتری و شرایط مفاد قرارداد تحویل داده خواهد شد. این موضوع شامل خودروی وارداتی نمی‌شود.	-	-	نداشتن تعهدات معوق	شرایط

- در کلیه روشها، اطمینان از تأمین CKD/CBU و شماره گذاری توسط عرضه‌کننده الزامی است.
- در کلیه روشها، امکان پرداخت وجه ثمن خودرو به صورت اقساطی میسر می‌باشد.
- در صورت استفاده از تسهیلات بانکها، مؤسسات اعتباری و شرکت‌های لیزینگ، رعایت قوانین مرتبط با آن و حصول اطمینان عرضه‌کننده از تأمین و پرداخت تسهیلات توسط بانک‌ها، مؤسسات اعتباری و شرکت‌های لیزینگ به متقاضی، پیش از انعقاد قرارداد و دریافت وجوه، الزامی است.
- تعهدات معوق: در فروش‌های فوری، تعهداتی است که طبق قرارداد سررسید شده ولی خودروی تحویل نگردیده است.

تبصره ۱- حداکثر مبلغ قابل دریافت در قراردادهای پیش فروش معادل پنجاه درصد قیمت فروش نقدی محصول مورد نظر در هنگام عقد قرارداد می‌باشد.

تبصره ۲- سود انصراف و خسارت تأخیر مندرج در بخش ضوابط فروش، به صورت روزشمار محاسبه می‌شود.

ماده ۵- عرضه‌کننده موظف است قبل از اقدام به پیش فروش خودرو، مجوز مربوطه شامل تعداد خودروی قابل عرضه را از وزارت اخذ نماید.

ماده ۶- عرضه‌کننده موظف است نسبت به عقد قرارداد فروش با مصرف‌کننده اقدام نماید. در قرارداد فروش قید مشخصات خودرو مورد نظر از قبیل نشان تجاری، نوع، تیپ، رنگ و شرایط موضوع قرارداد مانند قیمت فروش، نرخ سود مشارکت، تاریخ تحویل خودرو با تعیین ماه و هفته تحویل، خسارت تأخیر در تحویل، فهرست متعلقات الزامی همراه خودرو از قبیل رادیو پخش، چرخ زاپاس، جک، آچار چرخ، کف پوش متحرک، مثلث خطر و تجهیزات درخواستی و ارائه یک نسخه از اصل قرارداد به مصرف‌کننده الزامی است.

تبصره: هرگونه تغییر در استانداردهای اجباری پس از عقد قرارداد، چنانچه موجب افزایش هزینه و مشمول قیمت گذاری شود، با تصویب مرجع قیمت گذاری در قیمت فروش لحاظ می‌شود.

ماده ۷- عرضه‌کننده موظف است در قرارداد پیش فروش، سود مشارکت وجوه دریافتی را از تاریخ دریافت ودیعه تا تاریخ تحویل مندرج در قرارداد پرداخت نماید.

تبصره ۱- عرضه‌کننده موظف است در صورت تأخیر در تحویل خودرو، از تاریخ تحویل مندرج در قرارداد تا زمان تحویل خودرو به مصرف‌کننده، مبلغ خسارت تأخیر در تحویل را نسبت به وجوه پرداختی محاسبه و پرداخت نماید.

تبصره ۲- در صورتی که مصرف‌کننده پس از ابلاغ دعوت نامه کتبی عرضه‌کننده، ظرف پانزده روز کاری نسبت به تصفیه حساب خودرو موضوع قرارداد اقدام ننماید، عرضه‌کننده می‌تواند خودرو را به سایر متقاضیان تحویل و نوبت مصرف‌کننده را به موعده دیگری که نحوه تعیین آن در قرارداد مشخص شده، موکول نماید.

تبصره ۳- در صورت اعلام انصراف مصرف‌کننده یک ماه پس از عقد قرارداد، سود انصراف بر مبنای ضرایب مندرج در جدول ذیل ماده (۴) این آیین‌نامه محاسبه و پرداخت می‌شود. عرضه‌کننده موظف است سود انصراف و مبلغ پرداختی را ظرف بیست روز به مصرف‌کننده پرداخت نماید. انصراف مصرف‌کننده قبل از یک ماه از زمان عقد قرارداد مشمول سود انصراف نمی‌شود.

تبصره ۴- در صورتی که زمان بازپرداخت وجوه پرداختی مصرف‌کننده بیش از بیست روز شود، سود انصراف متعلقه از تاریخ تأخیر تا تاریخ بازپرداخت وجوه مذکور نیز باید محاسبه و پرداخت گردد.

ماده ۸- عرضه‌کننده موظف است هرگونه تغییر در شرایط عرضه را نسبت به شرایط مندرج در قرارداد به استثنای الزامات قانونی، رضایت کتبی مصرف‌کننده در الحاقیه قرارداد منعقد، قبل از ارسال دعوت نامه تکمیل وجه، قید و به تأیید و امضای طرفین برساند.

تبصره: در صورت بروز مشکل در فرایند رعایت استانداردهای مصوب و تأخیر در تحویل خودرو، مسئولیت جبران خسارات وارده و کسب رضایت مصرف‌کننده بر عهده عرضه‌کننده است.

ماده ۹- عرضه‌کننده موظف است در زمان تحویل، خودروی درخواستی مصرف‌کننده را در حضور وی کنترل نموده و پس از حصول اطمینان از عدم وجود عیب، خودرو را تحویل دهد.

تبصره ۱- عرضه‌کننده موظف است در صورت وجود عیب احتمالی در خودرو، عیب مربوط را مطابق زمان استاندارد تعمیراتی مربوط، رفع کند مشروط بر آن رفع عیب، موجب کاهش ارزش قیمتی خودرو نگردد. در غیر این صورت عرضه‌کننده موظف است نسبت به تعویض خودرو و یا اخذ رضایت کتبی مصرف‌کننده اقدام نماید.

تبصره ۲- در صورتی که مصرف‌کننده در دوره تضمین به نمایندگی مجاز مراجعه نماید و رفع کامل عیوب خودرو تحت هر شرایطی در مدت زمان باقی مانده از دوره مذکور

- برای نمایندگی مجاز مقدور نباشد، عرضه‌کننده یا واسطه‌فروش با نمایندگی مجاز موظف است ضمن الزام نمایندگی مجاز به اعلام کتبی موضوع به مصرف‌کننده ترتیبی اتخاذ نماید که خودرو در اولین فرصت ممکن تحت شرایط تضمین رفع عیب گردد.
- تبصره ۳- عرضه‌کننده موظف است در صورتی که رفع عیوب خودرو مستلزم گذشت زمان باشد، ضمن ثبت دقیق عیوب خودرو در دو نسخه و تحویل یک نسخه از آن به مصرف‌کننده، برابر ماده (۱۷) این آیین‌نامه رفتار نماید.
- ماده ۱۰- عرضه‌کننده موظف است سند فروش، صورتحساب فروش همراه با درج تفکیکی اقلام تشکیل دهنده، بهای خودرو شامل بهای خالص خودرو، شماره‌گذاری، بیمه، عوارض، مالیات و سایر موارد مربوط، برگه‌های ضمانت، کتابچه راهنمای مصرف‌کننده حداقل به زبان فارسی و تجهیزات اضافی رادر زمان تحویل خودرو به مصرف‌کننده ارائه نماید.
- ماده ۱۱- عرضه‌کننده موظف است نسبت به تهیه نظامات و دستورالعمل‌های زیر و نظارت بر حسن اجرای آن، در چارچوب دستورالعمل ابلاغی وزارت اقدام نماید:
- الف - فرآیند فروش
- ب - فرآیند و نظام پرداخت سود و خسارت متعلقه به مصرف‌کننده
- پ - بازرسی قبل از تحویل خودرو
- ت - حمل مناسب خودرو از محل عرضه‌کننده تا نمایندگی مجاز
- ث - نظام آموزش کارکنان شرکت عرضه‌کننده و نمایندگی‌های مجاز خود
- ج - پذیرش، گردش کار خدمات قابل ارائه، برنامه ریزی تعمیرات و ترخیص خودرو به نمایندگی مجاز.
- چ - راهنمای تعمیراتی بخش‌های مختلف خودرو
- ح - نظام تأمین و توزیع به موقع کلیه قطعات مورد نیاز واسطه خدمات پس از فروش و نمایندگی مجاز آنها.
- خ - نظام تشویق، تنبیه و اعطا و لغو نمایندگی‌های مجاز خود
- د - ارتقای کمی و کیفی شبکه نمایندگی‌های مجاز خود.
- ذ - اطلاع‌رسانی شفاف رتبه نمایندگی و حقوق مشتریان در محل پذیرش نمایندگی مجاز
- ر - نظام نظرسنجی از مراجعین کلیه نمایندگی‌های مجاز
- ز - ساز و کار ردیابی قطعات به ویژه قطعات ایمنی نصب شده بر روی خودرو
- ژ - نظام رسیدگی به شکایات و تعیین تکلیف موضوع با رعایت ضوابط قانونی ظرف بیست روز.
- س - نظام آرایه خدمات سیار و طرح‌های امدادی در دوره تضمین و دوره تعهد برای مشترکین خود.
- ماده ۱۲- دوره تضمین برای خودروهای سبک شامل سواری، ون و وانت از تاریخ تحویل به مصرف‌کننده حداقل دو سال یا کارکردی برابر چهار هزار (۴۰۰۰۰) کیلومتر، هر کدام زودتر فرا برسد، برای خودروهای سنگین شامل مینی بوس، میدل باس، اتوبوس، کامیونت، کامیون و کشنده از تاریخ تحویل به مصرف‌کننده حداقل دو سال یا کارکردی برابر دویست هزار (۲۰۰۰۰۰) کیلومتر، هر کدام زودتر فرا برسد و برای انواع موتورسیکلت از تاریخ تحویل به مصرف‌کننده حداقل یک سال می‌باشد.
- تبصره ۱- عرضه‌کننده می‌تواند بر اساس سیاست تجاری خود و به منظور افزایش رضایت‌مندی مصرف‌کننده، نسبت به افزایش دوره تضمین یا تعهد اقدام نماید که در این صورت باید جزئیات شرایط آن به طور کتبی و شفاف به مصرف‌کننده اعلام گردد.

قانون و آیین‌نامه حمایت از حقوق مصرف‌کنندگان

- تبصره ۲- ضمانت رنگ برای خودروهای سبک حداقل سه سال، برای خودروهای سنگین حداقل هجده ماه و برای موتورسیکلت حداقل سه ماه می‌باشد.
- تبصره ۳- عرضه‌کننده موظف است قطعات، مواد مصرفی و استهلاکی ناشی از عیوب کیفی و مونتاژی در هر یک از مجموعه‌های خودرو را مشمول خدمات دوره تضمین نماید.
- تبصره ۴- تعمیر یا تعویض قطعات خودرو، ناشی از خسارت حاصل از حادثه یا تصادف که به علت عیب فنی خودرو نباشد، مشمول ضمانت نمی‌گردد.
- ماده ۱۳- کلیه قطعات و مجموعه‌های خودرو به جز قطعات و مواد مصرفی، مشمول خدمات دوره تضمین می‌باشند.
- تبصره ۱- فهرست قطعاتی که به عنوان قطعات و مواد مصرفی قلمداد نشده از جمله تجهیزات کاهنده آلاینده‌ها شامل کربن کنیستر، کاتالیست کانورتور، حسگر دوز اکسیژن و عمر کارکرد آنها کمتر از مدت زمان مورد نظر در دوره تضمین خودرو می‌باشد، توسط وزارت تعیین و ابلاغ خواهد شد.
- تبصره ۲- عملکرد صحیح سیستم و قطعات کیسه هوا صرفاً مشمول دوره تضمین نبوده و بر اساس استانداردهای ابلاغی شامل دوران تعهد نیز می‌باشد.
- ماده ۱۴- عیوب ناشی از عدم انجام خدمات دوره ای مطابق با شرایط مندرج در کتابچه راهنمای مصرف‌کننده خودرو در شبکه نمایندگی‌های مجاز شرکت عرضه‌کننده خودرو، باعث خروج مجموعه‌های مرتبط خودرو به خدمت مورد نظر، از شرایط تضمین می‌گردد.
- ماده ۱۵- مدت زمان تعهد خدمات شامل تعمیرات و تأمین قطعات، ده سال بعد از فروش آخرین دستگاه خودرو از همان نشان تجاری و نوع خودرو، توسط عرضه‌کننده می‌باشد.
- ماده ۱۶- عرضه‌کننده موظف است نسبت به راه‌اندازی سامانه‌ای مبتنی بر فناوری اطلاعات به منظور رعایت مفاد ماده (۵) قانون و تعیین زمان و محل مراجعه مصرف‌کننده به نمایندگی‌های مجاز در دوره تضمین و تعهد اقدام نماید. در صورتی که مصرف‌کننده تأکید بر پذیرش در نمایندگی خاصی را داشته باشد عرضه‌کننده باید در اولین زمان ممکن، نسبت به اجرای این درخواست، اقدام نماید.
- ماده ۱۷- عرضه‌کننده موظف است چنانچه رفع عیوب خودرو در دوره تضمین که ناشی از خسارت حاصل از حادثه و یا تصادف نباشد و بیش از دو روز کاری یا زمان استاندارد تعمیرات تأیید شده به طول انجامید، به تأمین خودرو مشابه جایگزین در طول مدت تعمیرات و در صورت عدم امکان، پرداخت خسارت حق توقف خودرو به شرح مفاد این آیین‌نامه اقدام نماید.
- تبصره ۱- مدت زمان توقف خودرو، برای پرداخت خسارت در دوره تضمین و دوره تعهد به ترتیب بعد از دو و هفت روز کاری و یا زمان استاندارد تعمیرات تأیید شده، برای کلیه روزهای توقف خودرو در نمایندگی اعم از تعطیل و غیر تعطیل بدون در نظر گرفتن فرآیندهای داخلی سازنده و وارد کننده و نیز واسطه خدمات پس از فروش و یا نمایندگی مجاز آن، آغاز و در روزی که نمایندگی مجاز پس از انجام تعمیرات لازم، آمادگی تحویل خودرو به مصرف‌کننده را اعلام نماید، پایان می‌یابد. در هر صورت مدت زمان توقف خودرو به دوره تضمین یا تعهد خودروی مربوط اضافه می‌شود.
- تبصره ۲- در صورت مراجعه مصرف‌کننده برای رفع عیب تکراری به همان نمایندگی مجاز و یا هر یک از نمایندگی‌های مجاز دیگر برای بار دوم و یا بیشتر، زمان توقف خودرو از بدو تاریخ پذیرش خودرو برای پرداخت خسارت محاسبه می‌گردد.
- تبصره ۳- در صورتی که عیوب موجود در هر یک از مجموعه‌های خودرو که به تشخیص مرجع رسیدگی کننده موضوع ماده (۳) قانون موجب بروز حادثه یا تصادف و یا آلاینده‌ها بیش از حد مجاز هوا گردد، خدمات مربوط مشمول ضوابط این ماده بوده و بر عهده عرضه‌کننده خودرو می‌باشد.
- ماده ۱۸- ضوابط پرداخت خسارت توقف خودرو به استثنای خسارات ناشی از موارد حادثه و تصادف به شرح زیر است:
- الف - خودروی سواری: از زمان تحویل خودرو به نمایندگی مجاز به ازای هر روز توقف مازاد، به میزان یاد شده در ماده (۱۷) این آیین‌نامه به مقدار پانزده ده هزارم (۰/۰۰۱۵) البهای خودرو به عنوان هزینه توقف توسط عرضه‌کننده به مصرف‌کننده پرداخت می‌شود.

- ب - خودروی عمومی (تاکسی، وانت، ون) از زمان تحویل خودرو به نمایندگی به ازای هر روز توقف مازاد به میزان یاد شده در ماده (۱۷) این آیین‌نامه به مقدار دو هزارم (۰/۰۰۲) بهای خودرو به عنوان هزینه توقف توسط عرضه‌کننده به مصرف‌کننده پرداخت می‌شود.
- پ - خودروی سنگین (مینی بوس، میدل باس، اتوبوس، کامیونت، کامیون و کشنده): به ازای هر روز توقف مازاد به میزان یاد شده در ماده (۱۷) این آیین‌نامه به مقدار یک هزارم (۰/۰۰۱) بهای خودرو به عنوان هزینه توقف توسط عرضه‌کننده به مصرف‌کننده پرداخت می‌شود.
- ت - موتور سیکلت: به ازای هر روز توقف مازاد به میزان یاد شده در ماده (۷۱) این آیین‌نامه به مقدار یک هزارم (۰/۰۰۱) بهای موتور سیکلت به عنوان هزینه توقف توسط عرضه‌کننده به مصرف‌کننده پرداخت می‌شود.
- تبصره ۱- در صورت عدم توافق طرفین نسبت به مبلغ خسارت توقف خودرو، مراتب با کسب نظر کارشناس رسمی دادگستری انجام می‌پذیرد.
- تبصره ۲- عرضه‌کننده موظف است رأساً یا از طریق واسطه خدمات پس از فروش خود پس از اخذ مدرک مثبت در مودر احراز مالکیت خودرو، نسبت به پرداخت خسارت توقف خودرو در کمتر از پانزده روز اقدام نماید.
- تبصره ۳- در صورتی که توقف خودروی سنگین بیش از یک ماه به طول انجامد، با موافقت کتبی مصرف‌کننده برای هر روز توقف خودرو مازاد بر یک ماه، عرضه‌کننده ملزم به پرداخت دو ده هزارم (۰/۰۰۰۲) بهای خودرو علاوه بر مقدار قبلی می‌باشد.
- ماده ۱۹- عرضه‌کننده موظف است رأساً یا از طریق واسطه فروش و خدمات پس از فروش، ساز و کار پرداخت هزینه خسارات وارده به مصرف‌کننده شامل موارد اشاره شده در قانون و این آیین‌نامه را راه‌اندازی و اجرا نماید. عملکرد این نظام باید به گونه‌ای باشد که مصرف‌کننده را از میزان و چگونگی دریافت هزینه‌ها و خسارات خودروی خود مطلع نماید.
- ماده ۲۰- عرضه‌کننده موظف است رأساً یا از طریق شبکه نمایندگی مجاز خود تحت هر شرایطی به پذیرش کلیه خودروهایی که به دلیل وجود عیب قطعات ایمنی قادر به تردد نیستند، اقدام نماید.
- تبصره - عرضه‌کننده موظف است در دوره تضمین، هزینه‌های بازرسی و حمل خودروهای در راه مانده و غیر قابل تعمیر به نزدیک‌ترین نمایندگی مجاز را به استثنای موارد تصادفی که ناشی از عیوب سایر قطعات و مجموعه‌های خودرو نباشد، تقبل نماید.
- ماده ۲۱- عرضه‌کننده در دوره تعهد موظف است از طریق واسطه خدمات پس از فروش و یا نمایندگی‌های مجاز، نسبت به پذیرش تمام خودروهای تحت مسئولیت خود و همچنین سایر خودروهای مشابه وارداتی توسط اشخاص حقیقی و حقوقی فاقد نمایندگی رسمی، مطابق با دستورالعمل ابلاغی وزارت اقدام نماید.
- ماده ۲۲- عرضه‌کننده موظف است نسبت به تعیین نرخ خدمات تعمیرات، قطعات یدکی و مواد مصرفی مطابق بند (ط) ماده (۲) این آیین‌نامه و همچنین تدوین جدول زمان تعمیرات، مطابق با استاندارد سازنده خودرو اقدام نموده و پس از تطبیق و صحت‌گذاری توسط شرکت بازرسی ظرف یک ماه از زمان اعلام شرکت عرضه‌کننده، آن را به واسطه خدمات پس از فروش و نمایندگی‌های مجاز خود ابلاغ نماید. بر اساس این ضوابط، نمایندگی و یا واسطه خدمات پس از فروش، صورتحساب مصرف‌کننده را به ایشان تسلیم می‌نماید.
- تبصره - عرضه‌کننده موظف است امکان مقایسه صورتحساب صادره با نرخ خدمات را از طریق پایگاه اطلاع‌رسانی خود فراهم نماید.
- ماده ۲۳- عرضه‌کننده موظف است نمایندگی‌های مجاز را ملزم نماید تا ضمن تسلیم صورتحساب به مصرف‌کننده، خدمات ارائه شده خود را به مدت دو ماه یا سه هزار کیلومتر، هر کدام زودتر فرا برسد و قطعات را به مدت شش ماه یا ده هزار کیلومتر، هر کدام زودتر فرا برسد ضمانت نمایند.
- ماده ۲۴- نمایندگی مجاز موظف است چنانچه تشخیص دهد علاوه بر عیوب مندرج در برگ پذیرش، خودرو عیب دیگری دارد، قبل از تعمیر یا تعویض قطعه، با مصرف‌کننده تماس

گرفته و از او جهت انجام تعمیرات تعیین تکلیف نماید. در صورت عدم موافقت مصرف‌کننده، مراتب هنگام تحویل خودرو به صورت کتبی مستند سازی شود.

تبصره - نمایندگی مجاز موظف است در دوره تعهد، داغی قطعات تعویضی را به مصرف‌کننده تحویل و رسید دریافت نماید.

ماده ۲۵- چنانچه به تشخیص مراجع مذکور در ماده (۳) قانون به علت عدم کیفیت تعمیرات، سهل‌انگاری و با استفاده از قطعات غیر استاندارد توسط عرضه‌کننده، واسطه خدمات پس از فروش و نمایندگی مجاز خسارتی متوجه مصرف‌کننده گردد، عرضه‌کننده موظف به جایگزین کردن قطعات، رفع نقصان خدمات بدون دریافت وجه و جبران خسارات وارده می‌باشد.

ماده ۲۶- تعداد نمایندگی‌های مجاز و واحدهای خدمات سیار، بر اساس دستورالعمل ابلاغی وزارت تعیین خواهد شد.

ماده ۲۷- عرضه‌کننده موظف است در شبکه نمایندگی‌های مجاز فروش و خدمات پس از فروش خود صرفاً از ظرفیت واحدهای دارای سطح کیفی قابل قبول، مطابق با ضوابط استاندارد ملی شیوه ارائه خدمات پس از فروش (استاندارد شماره ۱۹۱۱۷) و دستورالعمل شرایط، ضوابط و ارزیابی خدمات فروش استفاده نماید.

ماده ۲۸- عرضه‌کننده موظف است نسبت به استقرار شبکه رایانه ای برای واسطه‌ها و نمایندگی‌های مجاز فروش و خدمات پس از فروش شامل محاسبه مدت توقف خودرو، فهرست قطعات و مواد مصرفی و اجرت تعمیرات برای هر خودرو و نیز صورتحساب هر مصرف‌کننده اقدام نماید.

تبصره - شرکت عرضه‌کننده موظف است امکان دسترسی شرکت بازرسی به اطلاعات این شبکه را فراهم نماید.

ماده ۲۹- مسئولیت رسیدگی به شکایات مصرف‌کننده و جلب رضایت ایشان در مرحله اول بر عهده عرضه‌کننده می‌باشد. در صورت بروز اختلاف بین عرضه‌کننده و مصرف‌کننده، رأساً از طریق سازمان‌های صنعت، معدن و تجارت استان‌ها و با نظارت سازمان حمایت مصرف‌کنندگان و تولیدکنندگان مورد بررسی و رسیدگی قرار می‌گیرد. چنانچه رضایت مصرف‌کننده تأمین نشود، می‌تواند به هیأت حل اختلاف موضوع تبصره (۲) ماده (۳) قانون مراجعه کند. هیأت حل اختلاف موظف است ظرف بیست روز از تاریخ ثبت شکایات به موضوع رسیدگی و نسبت به آن کتباً اعلام رأی کند. ملاک رأی، نظر اکثریت اعضای هیأت است. این رأی باید ظرف ده روز از تاریخ ابلاغ اجرا شود.

تبصره ۱- دبیرخانه هیأت حل اختلاف موضوع این ماده و محل تشکیل جلسات آن در محل سازمان صنعت، معدن و تجارت استان‌ها می‌باشد.

تبصره ۲- سازمان صنعت، معدن و تجارت استان‌ها مکلف است ظرف یک ماه از تاریخ تصویب این آیین‌نامه، هیأت‌های حل اختلاف مربوط را در محل آن سازمان با استفاده از پست‌های سازمانی موجود تشکیل داده و امکانات نیروی انسانی و محل لازم را در اختیار آنها قرار دهد.

تبصره ۳- ثبت اعتراض و رسیدگی به آن در هیأت حل اختلاف رایگان است. اما حق الزحمه کارشناس رسمی که در هیأت حاضر و اظهار نظر می‌کند باید ظرف پنج روز از تاریخ اعلام هیأت، توسط شاکی پرداخت شود، در غیر این صورت، هیأت پرونده اعتراض را با ذکر دلیل مختومه اعلام می‌نماید.

تبصره ۴- کلیه نهادها و سازمان‌هایی که مصرف‌کنندگان جهت طرح شکایت به آنها مراجعه می‌نمایند موظفند شکایت مصرف‌کننده را به وزارت ارسال نمایند.

تبصره ۵- سازمان حمایت مصرف‌کنندگان و تولیدکنندگان ظرف یک ماه پس از ابلاغ این آیین‌نامه مکلف است دستورالعمل نحوه رسیدگی به شکایات مصرف‌کنندگان خودرو را به سازمانهای صنعت، معدن و تجارت استانها اعلام نمایند.

ماده ۳۰- عرضه‌کننده موظف است ساز و کار نظارت مستمر بر نمایندگی‌های مجاز را بر اساس وظایف تعیین شده در قانون آیین‌نامه و دستورالعمل‌های اجرای ذی ربط آن ایجاد نماید.

تبصره - نظارت بر ارزیابی ادواری عرضه‌کننده خودرو، واسطه فروش، واسطه خدمات پس از فروش و نمایندگی‌های مجاز آنها و ارائه گزارش‌های ارزیابی به وزارت و عرضه‌کننده، به عهده شرکت بازرسی منتخب وزارت می‌باشد.

تبصره ۲- عرضه‌کننده موظف است نام و نشانی کلیه نمایندگی‌های مجاز فعال و تعلیق شده خود را به همراه سایر مشخصات و همچنین مشخصات مشتریان مراجعه کننده به شبکه خدمات پس از فروش شامل نام مشتری، شماره تماس، نوع خودرو، تاریخ پذیرش و نام نمایندگی مراجعه شده را بصورت دسترسی بر خط جهت ارزیابی عملکرد آن، به شرکت بازرسی معرفی نماید.

ماده ۳۱- مسئولیت نظارت بر حسن اجرای این آیین‌نامه بر عهده وزارت است.

ماده ۳۲- تصمیم نامه شماره ۴۳۶۷۸/۴۴۱۳۳ مورخ ۱۳۸۹/۰۲/۲۹ لغو می‌شود.

■ جهت کسب اطلاعات بیشتر در خصوص قانون و آیین‌نامه حمایت از حقوق مصرف‌کننده خواهشمند است به وب سایت شرکت ایساکو www.isaco.ir قسمت خدمات - حقوق مشتریان یا به موبایل اپلیکیشن ایساکو مراجعه و یا با شماره ۰۹۶۴۴۰ تماس حاصل فرمائید.

جهت ثبت و پیگیری درخواست‌ها، پیشنهادات و شکایات می‌توانید به سایت

مدیریت ارتباط با مشتریان به آدرس CRM.IKCO.IR مراجعه فرمایید.

بخش پنجم

خدمات امدادی و طلایی امداد خودرو ایران



۲۰۴ کلیات
۲۰۷ خدمات امداد سیار
۲۰۹ خدمات کارت طلایی
۲۱۳ توانمندی‌های دیگر شرکت

شرکت امداد خودرو ایران به عنوان پیشگام در ارائه خدمات نوین امدادی، در سال ۱۳۷۸ تأسیس گردید و هم اکنون مجهز به تخصصی‌ترین و گسترده‌ترین ناوگان امداد خودرویی در سراسر کشور می‌باشد. به دنبال استقبال هموطنان عزیز از خدمات کارت اشتراک " امداد سیار" و به منظور ایجاد رفاه، آرامش و اطمینان بیشتر، اقدام به ارائه مجموعه کاملی از خدمات خودرویی شامل امداد سیار، تعمیرات، سرویس‌های دوره‌ای، بازسازی زبان‌های وارده به خودرو و پوشش زبان ناشی از سرقت خودرو، تحت عنوان "خدمات طلایی" نموده است. در این بخش به تشریح انواع خدمات شرکت امداد خودرو ایران پرداخته شده است. جهت آشنایی با جزئیات و ضوابط و مقررات خدمات شرکت به سایت www.096440.ir مراجعه فرمایید.



مشتری گرامی

- شما مشمول دریافت خدمات شرکت امداد خودرو ایران می‌باشید. لطفاً با شماره ۰۹۶۴۴۰ (مرکز پاسخگویی این شرکت) تماس گرفته و با اعلام شماره شاسی (بدنه) خودرو، از نوع سطح خدمت و مدت اشتراک خود مطلع گردید.
- ❖ مشتریان می‌توانند جهت خرید یا ارتقاء سطح کارت اشتراک، از طریق شماره ۰۹۶۴۴۰، مراجعه به نمایندگی‌های مجاز ایران خودرو یا دفاتر بازاریابی شرکت که اطلاعات آنها در سایت شرکت موجود می‌باشد اقدام نمایند.
 - ❖ کلیه محصولات سواری صفر کیلومتر تولیدی شرکت ایران خودرو دارای اشتراک امداد سیار رایگان می‌باشند.

درخواست خدمات امداد سیار :

متقاضیان می‌توانند، درخواست امداد سیار، سرویس‌های ادواری و نگهداری خودرو، تعمیرات سبک و تعویض شیشه در محل را از طریق کانال‌های ارتباطی زیر انجام دهند :

■ تماس با شماره ۰۹۶۴۴۰ یا تلفن دفاتر منطقه‌ای مندرج در سایت شرکت

■ مراجعه به سایت امداد خودرو ایران www.096440.ir

■ استفاده از اپلیکیشن امداد و ثبت درخواست امداد

■ استفاده از اپلیکیشن ایساکو و ثبت درخواست امداد فوری

■ استفاده از web app امداد خودرو (دریافت لینک از طریق تماس با ۰۹۶۴۴۰)

بعد از ثبت درخواست امداد، اکیپ‌های عملیاتی، در سریع‌ترین زمان ممکن، در محل مورد نظر مشتری، حضور خواهند یافت.



خودروهای امدادی، منقش به نام و آرم شرکت امداد خودرو ایران بوده و امدادگران شرکت نیز ملبس به لباس فرم شرکت و دارای کارت شناسایی معتبر می‌باشند.

(لینک شناسایی ناوگان امدادی پس از ثبت امداد به شماره همراه شما ارسال می‌گردد) بعد از اعزام امدادگر توسط مرکز پاسخگویی، مشخصات وی برای شما پیامک و موقعیت ایشان نسبت به موقعیت خودرو معیوب، از طریق لینک ارسالی قابل ردیابی می‌باشد.

❖ صورتحساب انجام خدمات، پس از پایان امدادسانی به شماره همراه مشتری پیامک گردیده و از طریق لینک ارسالی، جزئیات خدمات و هزینه‌های مربوطه قابل مشاهده می‌باشد.

❖ پس از پایان امدادسانی، لینک نظرسنجی به مشتری پیامک می‌گردد، لذا با اعلام میزان رضایت خود از خدمات دریافتی، شرکت را در ارائه خدمات مطلوب‌تر یاری نمایید.



جدول خدمات شرکت امداد خودرو ایران

شرح خدمات						
امداد سیار	کارت طلایی سال	کارت طلایی یک ستاره	کارت طلایی دو ستاره	کارت طلایی سه ستاره	کارت طلایی چهار ستاره	
خدمات امدادی:						
رایگان	رایگان	رایگان	رایگان	رایگان	رایگان	۱ پاسخ گویی به درخواست مشتریان
رایگان	رایگان	رایگان	رایگان	رایگان	رایگان	۲ راهنمایی و راه اندازی تلفنی
رایگان	رایگان	رایگان	رایگان	رایگان	رایگان	۳ اطلاع رسانی
رایگان	رایگان	رایگان	رایگان	رایگان	رایگان	۴ پیگیری امور مشتریان
رایگان	رایگان	رایگان	رایگان	رایگان	رایگان	۵ مشاوره فنی
رایگان	رایگان	رایگان	رایگان	رایگان	رایگان	۶ ایاب و ذهاب فعالیت های امدادی
طبق ضوابط خدمات طلایی			طبق تعرفه	طبق تعرفه	طبق تعرفه	۷ تعمیرات خودرو (قطعه و اجرت)*
طبق ضوابط			طبق تعرفه	طبق تعرفه	طبق تعرفه	۸ سرویس در محل (اتو کلیک) و امداد گلس
رایگان	رایگان	رایگان	رایگان	رایگان	رایگان	۹ حمل و جابجایی خودرو
رایگان	رایگان	رایگان	رایگان	رایگان	رایگان	۱۰ انتقال سر نشینان خودرو متوقف در جاده های بین شهری
خدمات امدادی:						
طبق ضوابط خدمات طلایی					-----	۱۱ پوشش زیان ناشی از حوادث
طبق ضوابط خدمات طلایی					-----	۱۲ پوشش زیان سرقت کلی و جزئی
طبق ضوابط خدمات طلایی					-----	۱۳ پوشش زیان حوادث و بلایای طبیعی (سپیل، زلزله، آتش فشان، تگرگ، طوفان، صاعقه، ریزش آوار، آتش سوزی، انفجار)
طبق ضوابط خدمات طلایی					-----	۱۴ پوشش زیان پاشش اسید و مواد شیمیایی
طبق ضوابط خدمات طلایی					طبق تعرفه	۱۵ پوشش زیان شکست شیشه به تنهایی
طبق ضوابط خدمات طلایی					-----	۱۶ تعویض خودرو در خسارت و سرقت کلی
تا ۶۰۰۰۰ کیلومتر پیمایش	تا ۴۰۰۰۰ کیلومتر پیمایش	تا ۲۵۰۰۰ کیلومتر پیمایش	طبق تعرفه	طبق تعرفه	طبق تعرفه	۱۷ ارائه سرویس های ادواری و نگهداری
طبق ضوابط خدمات طلایی			طبق تعرفه	طبق تعرفه	طبق تعرفه	۱۸ انجام تعمیرات خودرو (قطعه و اجرت)*
هر ۶۰۰۰۰ کیلومتر پیمایش	-----	-----	-----	-----	-----	۱۹ تحویل لاستیک (حداکثر ۴ حلقه در یک دوره)

* در صورتی که خودرو شما در دوره گارانتی شرکت ایران خودرو باشد، هزینه قطعات تعویضی، دستمزد و دریافت دافی قطعات، طبق ضوابط مشمول دوره گارانتی است.

خدمات امداد سیار

■ **راه‌اندازی تلفنی:** در صورت امکان راه‌اندازی خودرو توسط امداد خواه، کارشناسان مرکز پاسخگویی امداد خودرو ایران در ۲۴ ساعت شبانه‌روز آماده ارائه راهنمایی‌های فنی می‌باشند. کارشناسان فنی مستقر در مرکز پاسخگویی در صورت امکان، تلاش خواهند کرد ایرادات فنی خودرو را با راهنمایی مشتری در محل رفع نمایند. شایان ذکر است، این خدمات توسط امداد خودرو ایران در راستای سیاست‌های مشتری‌مداری گروه صنعتی ایران خودرو به صورت رایگان ارائه خواهد شد.

■ **خدمات عمومی امداد:** این خدمات شامل باتری کمکی، تامین سوخت، باز کردن درب‌های خودرو، پنچرگیری و تنظیم باد لاستیک، تعویض زاپاس و حمل خودرو می‌باشد که توسط ناوگان امداد سریع، پلاس یا حمل در محل مشتری برای اغلب خودروها، فارغ از برند کارخانه سازنده خودرو ارائه می‌گردد.



■ **امداد سریع:** در صورتی که خودرو شما به علت نقص فنی یا سانحه متوقف گردد و ادامه حرکت آن، احتمال بروز سانحه یا زیان برای خودرو، راننده و سرنشینان را در پی داشته باشد، در هر زمان از شبانه روز و در هر نقطه از کشور که امکان دسترسی با خودرو امدادی از طریق راه‌های تعریف شده در وزارت راه و شهرسازی میسر باشد، ناوگان امدادی جهت رفع ایراد یا حمل خودرو به محل توقف خودرو اعزام خواهد شد.

خدمات امداد سریع شامل تعمیرات سبک امدادی بوده که طی مدت کمتر از ۲۰ دقیقه در محل قابل انجام می‌باشد. امدادگران با حداکثر توان تلاش می‌کنند، تا جایی که شرایط محیطی و ایمنی اجازه دهد خودروی شما را در محل توقف عیب‌یابی و راه‌اندازی نمایند.

■ **سرویس در محل (اتو کلیک):** به منظور رفاه حال مشتریان، خدمات سرویس در محل (تعویض روغن موتور، فیلترها، شمع، لنت ترمز، تسمه تایم، تأمین سوخت، پنچرگیری، تعویض تیغه برف پاک کن و ...) در محل زندگی یا کار ایشان، در اسرع وقت مطابق با زمان و مکان اعلام شده، توسط ناوگان اتو کلیک ارائه می‌گردد.

خدمات امداد سیار

- **امداد پلاس:** خدمت امداد پلاس با هدف جلوگیری از حمل خودرو و مدیریت زمان مشتریان، جهت انجام خدمات تعمیرگاهی سبک ارائه می‌گردد. از عمده خدمات قابل ارائه در امداد پلاس می‌توان به تعویض رادیاتور، پمپ هیدرولیک، دینام، استارت، شیلنگ پایین رادیاتور، و ده‌ها مورد دیگر اشاره نمود.
- **امداد گل‌س (تعویض شیشه در محل):** خدمت امداد گل‌س به منظور کاهش هزینه و جلوگیری از اتلاف وقت مشتری مطابق با زمان و مکان اعلام شده مشتری ارائه می‌گردد. در امداد گل‌س، خدماتی نظیر تعویض شیشه جلو، شیشه عقب، شیشه‌های جانبی، لچکی‌ها، چراغ و آینه قابل ارائه می‌باشد.
- **حمل خودرو:** در صورت عدم امکان راه‌اندازی خودرو در محل (توسط راه‌اندازی تلفنی، امداد سریع و امداد پلاس) حمل انواع خودرو با شیوه‌های نوین و استاندارد توسط ناوگان امدادی در طول ۲۴ ساعت شبانه‌روز، انجام می‌شود. با توجه به نوع خودرو متوقف شده و شرایط محیطی، ناوگان حمل شامل انواع خودرو سوار و خودروبر، عملیات امدادسانی و حمل را در سطح استانداردهای بین‌المللی انجام می‌دهند.
- **انتقال سرنشینان خودروی معیوب:** انتقال رایگان سرنشینان خودرو به نزدیکترین شهر، در شرایطی که خودرو در جاده‌های بین‌شهری متوقف شده باشد، انجام می‌شود.



خدمات کارت طلایی

مشترکینی که این خدمات را در قالب سطوح مختلف کارت طلایی سال، یک ستاره، دو ستاره، سه ستاره و چهار ستاره را خریداری می‌کنند، می‌توانند از خدمات ویژه شرکت امدادخودرو ایران به شرح ذیل بهره‌مند گردند:

- ❖ ارائه خدمات امدادی در تمام ساعات شبانه‌روز
- ❖ انتقال سرنشینان خودروی سانحه دیده به نزدیکترین شهر
- ❖ انتقال رایگان خودروی سانحه دیده به نزدیکترین نمایندگی مجاز
- ❖ پوشش زیان وارده به خودرو ناشی از سوانح، تصادفات و قطعات سرقت شده خودرو
- ❖ پوشش زیان تعویض خودرو ناشی از زیان کلی و سرقت کلی خودرو
- ❖ پوشش زیان وارده به خودرو ناشی از سوانح طبیعی نظیر: بارش تگرگ، آتشفشان، آذرخش، طوفان، سیل و زلزله
- ❖ پوشش زیان وارده به خودرو ناشی از سوانح غیر طبیعی نظیر: شکست شیشه به تنهایی، ریزش آوار، انفجار، ریزش مواد شیمیایی و اسیدی، افتادن یا پرتاب شی بر روی خودرو
- ❖ انجام تعمیرات خودرو مطابق با استانداردهای تعمیراتی شرکت ایران خودرو
- ❖ تضمین کیفیت و دوام رنگ خودرو تعمیر شده در دوره اشتراک به مدت یک سال

نکته ۱: در صورتی که مشترک، مقصر سانحه شناخته شده داشته باشد پوشش مازاد بر بیمه با رعایت ضوابط و مقررات در تعهد کارت طلایی می‌باشد.

نکته ۲: سقف تعهدات شرکت امداد خودرو ایران در زمان ارائه خدمات، شامل پوشش زیان، تعمیرات و سرویس‌های ادواری بر اساس ارزش خودرو و قطعات، مطابق قیمت‌های رسمی ایران خودرو و ایساکو در زمان خرید اشتراک می‌باشد.

خدمات کارت طلائی

■ تصادفات

پوشش زیان ناشی از به هم خوردن دو یا چند خودرو، برخورد به جسم ثابت یا متحرک، برخورد جسمی دیگر به خودرو، واژگونی و سقوط خودرو و زیان از زیر خودرو در تعهد تمامی سطوح کارت طلائی می‌باشد.

■ سرقت

❖ سرقت خودرو (کلی)

در صورتی که خودروی شما سرقت شود، نسبت به تشکیل پرونده اقدام نموده و مطابق ضوابط و مقررات شرکت امداد خودرو ایران، معرفی‌نامه جهت دریافت یک دستگاه خودروی صفرکیلومتر از محصولات موجود شرکت ایران خودرو دریافت خواهید نمود.

❖ سرقت لوازم خودرو (جزیی)

در صورتی که قطعات و لوازمی از خودرو سرقت گردد، جهت پوشش زیان سرقت جزئی، بلافاصله پس از دریافت گزارش سرقت از مراجع انتظامی با شماره ۰۹۶۴۴۰ تماس حاصل نمایید.

■ **سوانح:** پوشش زیان ناشی از آتشفشان، آذرخش، بارش تگرگ، انفجار، طوفان، سیل و زلزله، ریزش مواد شیمیایی و اسیدی، شکست شیشه به تنهایی، ریزش آوار و افتادن شی بر روی خودرو در تعهد کلیه سطوح کارت طلائی به استثناء کارت سال می‌باشد.

نکته: جهت دریافت خدمات فوق‌الذکر (تصادفات، سرقت، سوانح) به یکی از نمایندگی‌های مجاز ایران خودرو و یا در صورتی که خودرو قابل حرکت می‌باشد به یکی از مراکز کارشناسی شرکت امداد خودرو ایران مراجعه نمایید (جهت مشاهده آدرس مراکز کارشناسی به سایت www.096440.ir مراجعه فرمایید).

■ **تعویض خودرو:** مشترکین برای جبران زیان‌های کلی خودرو ناشی از حادثه یا تصادف (بیش از ۶۰٪ ارزش روز خودرو) می‌توانند با ارائه مدارک معتبر، طبق ضوابط جاری و در چارچوب مقررات شرکت امداد خودرو ایران یک دستگاه خودروی صفر کیلومتر از محصولات ایران خودرو را دریافت نمایند.

■ سرویس دوره‌ای

جهت انجام سرویس‌های دوره‌ای خودروی خود می‌توانید در زمان اعتبار اشتراک در کیلومتر تعیین شده، در بازه ۵۰۰ کیلومتر قبل و حداکثر ۱۵۰۰ کیلومتر بعد از آن برای سرویس مورد نظر به نمایندگی‌های مجاز ایران خودرو مراجعه و یا طی تماس تلفنی با شماره ۰۹۶۴۴۰ از خدمت سرویس در محل (اتو کلیک) استفاده نمایید. در این خدمت متناسب با سطح خدمت خریداری شده و بر اساس قطعات تعریف شده در هر سرویس، تعویض قطعات مصرفی ذیل انجام می‌گیرد:

- ❖ تعویض روغن موتور
- ❖ تعویض فیلترها (هوا، روغن، سوخت)
- ❖ تعویض شمع موتور
- ❖ تعویض لنت ترمز جلو
- ❖ تعویض تسمه تایمینگ



■ تعمیرات فنی خودرو

مشترکینی که این خدمات را در قالب کارت طلایی ۲-۳-۴ ستاره خریداری می‌کنند، در صورت بروز هرگونه ایراد فنی در خودرو، می‌توانند با مراجعه به نمایندگی‌های مجاز تعمیرات خودروی خود را طبق ضوابط امداد خودرو ایران و استانداردهای تعمیراتی گروه صنعتی ایران خودرو انجام دهند. در این خدمت کارشناسان امداد خودرو ایران بطور مستمر فرآیند انجام تعمیرات خودرو را در نمایندگی‌های مجاز گروه صنعتی ایران خودرو نظارت کرده و در نهایت پس از اطمینان از کیفیت خدمات، خودرو را به مشتری تحویل می‌دهند.

■ ارائه چهار حلقه لاستیک

این خدمت با هدف آسایش و بهبود ایمنی سفرهای مشترکین امداد خودرو ایران در نظر گرفته شده است. مشترکین کارت طلایی ۴ ستاره می‌توانند از خدمات تعویض چهار حلقه لاستیک پس از طی مسافت ۶۰۰۰۰ کیلومتر در طول یک دوره اشتراک بهره‌مند گردند.

■ جذب و تمدید اشتراک

کلیه خودروهای سواری تولید گروه صنعتی ایران خودرو تا ۱۰ سال از زمان تولید می‌توانند طبق ضوابط شرکت برای تمدید کارت طلایی در هر سال اقدام نمایند. در صورتی که مشترکین کارت طلایی قبل از اتمام اشتراک، مشمول شرایط تمدید باشند، نیازی به بازدید از خودرو نمی‌باشد، لیکن در صورت اتمام اعتبار اشتراک، صدور انواع کارت طلایی، بعد از بازدید و تأیید کارشناس مبنی بر سلامت خودرو، تمدید اشتراک مطابق ضوابط انجام خواهد شد. مدت اعتبار اشتراک امداد سیار خودروهای صفر کیلومتر تولیدی شرکت ایران خودرو که به اشتراک امداد خودرو ایران درآمده‌اند، دو سال می‌باشد.



توانمندی‌های دیگر شرکت

شرکت امداد خودرو ایران مختر است علاوه بر ارائه خدمات ذکر شده در بخش‌های قبل، امکانات بیشتری را در اختیار متقاضیان قرار دهد.

■ مرکز پاسخگویی

مرکز پاسخگویی امداد خودرو ایران با هدف هدایت و پاسخگویی به خواسته‌های تعریف شده مشتریان به شرح زیر ایجاد گردید:

- ❖ تعیین نوبت مراجعه به نمایندگی‌های مجاز
- ❖ تعیین نوبت خدمت سرویس در محل (اتو کلیک) و امداد گلس
- ❖ ثبت شکایات گروه صنعتی ایران خودرو
- ❖ ارائه خدمات بازاریابی و فروش
- ❖ این مرکز در حال حاضر، علاوه بر پاسخگویی به نیازهای فوق‌الذکر مرتبط با گروه صنعتی ایران خودرو، امکان ارائه خدمات به شرح زیر را برای سازمان‌ها و شرکت‌های دیگر فراهم نموده است :
- ❖ میزبانی هوشمندانه مرکز پاسخگویی
- ❖ ساماندهی ارائه خدمات به مشتری در کوتاه‌ترین زمان ممکن و سهولت استفاده از خدمات ارائه شده
- ❖ اخذ بازخورد از مشتریان در رابطه با محصولات و خدمات در راستای بهبود کیفیت مستمر
- ❖ ایجاد بانک جامع اطلاعاتی مشتریان

■ امدادهای مناسبیتی

شرکت امداد خودرو ایران به منظور ارائه خدمات در مناسبت‌های خاص، نسبت به ارائه خدمات ویژه به مشتریان اقدام می‌نماید. انواع امدادهای مناسبیتی:

- ❖ امداد نوری
- ❖ امداد تاپستانی
- ❖ امداد زمستانی
- ❖ امداد رسانی در طرح اربعین حسینی^(۴)
- ❖ امداد طرح سالگرد رحلت حضرت امام^(۵)
- ❖ امداد رسانی در زمان بروز سوانح غیر مترقبه

■ مرکز مشاوره فنی

با توجه به اهمیت بسط و گسترش آگاهی و اطلاعات عمومی خودرو و در راستای سیاست‌های کلی گروه صنعتی ایران خودرو، شرکت امداد خودرو ایران مرکز مشاوره فنی خود را راه‌اندازی نموده است. شما می‌توانید در هر ساعت از شبانه‌روز با شماره تلفن این مرکز تماس گرفته و سئوالات فنی خود را در خصوص کلیه محصولات سواری تولیدی گروه صنعتی ایران خودرو مطرح فرمایید. سیستم تلفن گویا، سئوال شما را ضبط می‌نماید و پس از طرح در کارگروه‌های تخصصی که بدین منظور تشکیل گردیده است در کوتاه‌ترین زمان ممکن پس از تماس، بهترین و کامل‌ترین پاسخ را در اختیار تان قرار می‌دهد.

■ پایگاه ثابت امدادی

با توجه به اهمیت امداد رسانی در جاده‌های پر تردد کشور، این شرکت از طریق حضور ثابت و تمام وقت در محورهای اصلی، خدمات تعمیرگاهی سبک، فروش قطعات، انجام سرویس‌های دوره‌ای و فروش اشتراک را به مشتریان، از طریق پایگاه‌های ثابت امدادی ارائه می‌نماید. جهت اطلاع از آدرس پایگاه‌های ثابت امدادی به سایت شرکت www.096440.ir مراجعه فرمایید.



هشدار

مراقب سودجویان باشید

هشدار امداد خودرو ایران برای جلوگیری از سوء استفاده امدادهای متفرقه و غیر استاندارد:

- ۱- محصولات ایران خودرو دارای دو سال اشتراک امدادی رایگان می‌باشند، در صورت هرگونه تماس شرکت‌های متفرقه با شما جهت راهنمایی و ترغیب به خرید کارت اشتراک، از طریق سایت شرکت یا تماس با ۰۹۶۴۴۰ از اصالت آنها اطمینان حاصل نمایید.
- ۲- شماره پیامک امداد خودرو ایران ۳۰۰۰۳۰ می‌باشد.
- ۳- هنگام دریافت خدمت و اعزام امدادگر از سوی امداد خودرو ایران، هویت امدادگر تنها از طریق کد و کارت شناسایی و استفاده از آرم (لوگوی) احراز می‌گردد.
- ۴- فاکتور خدمات ارائه شده را جهت اطمینان خاطر دریافت نمایید.
- ۵- تمام قطعات مورد استفاده امدادگران، قطعات اصلی محصولات ایران خودرو در بسته‌بندی ایساکو با برچسب اطمینان می‌باشد.



آدرس دفتر مرکزی شرکت:

تهران، خیابان شیخ بهایی شمالی، بالاتر از میدان شیخ بهایی، شماره ۲۸ صندوق پستی ۹۶۴۴ - ۱۳۱۸۵

جهت ارائه خدمات مطلوب به مشتریان گروه صنعتی ایران خودرو، شرکت امداد خودرو ایران علاوه بر دفتر تهران، دارای ۱۰ دفتر منطقه‌ای در شهرهای آذربایجان، اصفهان، اهواز، رشت، ساری، شیراز، کرمان، مشهد، همدان و دفتر حومه تهران می‌باشد. جهت اطلاع از آدرس و شماره تلفن دفاتر منطقه‌ای به سایت شرکت مراجعه فرمایید.



www.096440.ir

www.emdadkhodro.com



راه تو را می خواند ...



مرکز تماس ایران خودرو

۰۹۶۴۴۰

شرکت ایران خودرو (سهامی عام)
تهران، بزرگراه شهید لشگری
کیلومتر ۱۴ جاده مخصوص تهران کرج
بلوار ایران خودرو، درب شماره ۱
کد پستی ۱۳۸۹۹۱۳۶۵۷
تلفن: ۴۸۹۰۱ (۰۲۱)
نماینده: ۴۴۹۳۴۰۰۰ - ۱ (۰۲۱)
مرکز پیامک: ۳۰۰۰۳
پست الکترونیکی: info@ikco.ir
پایگاه اینترنتی: www.ikco.ir