

هایما

S5-6AT



راهنمای محصول و گارانتی

دارنده محترم

این کتابچه برای آگاهی شما از

- امکانات خودرو و نحوه استفاده بهینه از آن

- ضوابط استفاده از خدمات گارانتی

- شرایط بهره‌مندی از خدمات امداد خودرو

تهیه شده و حاوی نکات مهم ایمنی، عملکردی و نگهداری است.

لطفاً این کتابچه را همواره در خودرو به همراه داشته و در حفظ و نگهداری آن کوشا باشید.





رهنبره ویژه گوشی های هوشمند
برای دریافت نرم افزار ایران خودرو

نرم افزار تلفن همراه گروه صنعتی ایران خودرو IKCO mobile application

- معرفی تمامی محصولات گروه صنعتی ایران خودرو
- نمایش موقعیت جغرافیایی نمایندگی ها بر روی نقشه
- قابلیت مکان یابی خودرو و....

برای خواندن لینک بارکد، احتیاج به نرم افزار بارکدخوان بر روی گوشی هوشمند خود دارید.
آن را باز کرده و دوربین موبایل را کمی به بارکد نزدیک کنید. پس از چند ثانیه برنامه به طور خودکار بارکد را خوانده
و لینک نهفته در آن را به شما نمایش می دهد.

بِسْمِ اللَّهِ الرَّحْمَنِ الرَّحِيمِ

خریدار گرامی

ضمن تشکر از شما برای خرید محصول شرکت ایران خودرو، تبریک ما را به جهت این انتخاب پذیرا باشید. امیدواریم خودروی جدید بتواند در لحظات شاد زندگی شما سهمی داشته باشد. شرکت ایران خودرو در تلاش است تا همزمان با ارتقاء کیفیت محصولات خود، با ارائه خدمات بهتر رضایت شما را جلب نماید و اعتقاد داریم که این رضایتمندی، کلید طلایی در موفقیت ما خواهد بود.

در این راستا کتابچه راهنمای محصول و گارانتی تهیه شده است تا در استفاده صحیح از امکانات وسیله نقلیه و نحوه رانندگی با آن و نیز شرایط بهره‌مندی شما از خدمات گارانتی و امدادی به شما کمک نماید. لذا بهتر است همواره آن را در محفظه داشبورد خودرو نگهداری کنید. برای استفاده آسانتر، این کتابچه به دو قسمت کلی "راهنمای محصول" و "راهنمای گارانتی" تقسیم شده است. در راهنمای محصول به مشخصات و امکانات محصول، نکات ایمنی و عملکردی برای رانندگی و نگهداری از خودرو، اطلاعات فنی و ... در قالب فصل‌های قبل از رانندگی، رانندگی، نگهداری خودرو، فوریت‌های فنی، اطلاعات فنی اشاره شده است.

در راهنمای گارانتی شرایط استفاده از خدمات گارانتی خودرو و نیز نحوه بهره‌مندی از خدمات امداد خودرو ایران در فصل‌های کلیات، توصیه‌های فنی، قانون و آیین‌نامه حمایت از مصرف‌کنندگان و خدمات امدادی و طلایی امداد خودرو ایران تشریح گردیده است. توجه داشته باشید که در صورت فروش خودرو قبل از اتمام دوره گارانتی، این کتابچه را به منظور اطلاع خریدار از مشخصات خودرو، حقوق خود و شرایط گارانتی به ایشان تسلیم نمایید. بدیهی است عدم اطلاع خریدار از اطلاعات مندرج در این کتابچه، حقی را برای ایشان ایجاد نخواهد کرد.

نکته مهم:

- در این کتابچه به امکانات و مشخصات همه مدل‌های این خودرو اشاره شده و ممکن است بخشی از اطلاعات مندرج در مورد خودروی شما صادق نباشد. مواردی که اختصاص به برخی از مدل‌ها دارد، با علامت ستاره (*) و توضیح "در صورت نصب در خودروی شما" مشخص گردیده است.

عبارات خاص:



اخطار









عدم توجه به دستورات ویژه که در کادرهای اخطار همراه با این علامت درج شده، ممکن است باعث آسیب جدی و به خطر افتادن سلامت راننده و یا سرنشینان خودرو شود.







هشدار

عدم توجه به دستوراتی که در کادرهای هشدار دهنده همراه با این علامت درج شده است احتمال تصادف یا آسیب به خودرو را به دنبال خواهد داشت.

برخی از نشانه‌های رایج که در جدول زیر فهرست شده‌اند به منظور نشان دادن اطلاعات هشدار و وضعیت عملکردها بر روی خودرو شما استفاده می‌شوند.

							نشانه
نشانه‌گر سیستم تنظیم ارتفاع چراغ‌های جلو	نشانه‌گر چراغ‌های مه‌شکن عقب	نشانه‌گر چراغ‌های مه‌شکن جلو	نشانه‌گر چراغ‌های بغل	نشانه‌گر چراغ‌های نور پایین	نشانه‌گر چراغ‌های نور بالا	چراغ هشدار سیستم ایموبلایزر	تعریف نشانه
							نشانه
نشانه‌گر فن‌دک	چراغ هشدار سیستم عیب‌یاب خودکار موتور	نشانه‌گر گرم‌کن و بخارزدای شیشه عقب	نشانه‌گر شیشه بالا‌بر برقی	نشانه‌گر برف پاک‌کن و شیشه جلو	نشانه‌گر چراغ خطر	نشانه‌گر چراغ‌های راهنما	تعریف نشانه
						A/C	نشانه
چراغ هشدار باز بودن در موتور	نشانه‌گر بوق	چراغ هشدار دمای مایع خنک‌کننده موتور	چراغ هشدار شارژ باتری	چراغ هشدار کم بودن میزان سوخت	چراغ هشدار کیسه‌های هوا	سوییچ خاموش / روشن کردن کمپرسور تهویه هوا	تعریف نشانه
							نشانه
نشانه‌گر گردش هوای داخلی	چراغ هشدار باز بودن درها	چراغ هشدار بروز اختلال در سیستم موتور	چراغ هشدار سیستم ترمز ضد قفل	چراغ هشدار فشار روغن موتور	چراغ هشدار بستن کمربند ایمنی راننده	چراغ هشدار باز بودن در صندوق عقب	تعریف نشانه

							نشانه
نشانگر سیستم کنترل پایداری الکترونیکی خودرو (ESC)	نشانگر غیرفعال بودن سیستم کنترل پایداری الکترونیکی خودرو (ESC OFF)	نشانگر تنظیم توزیع جریان هوا از سمت کف خودرو و گرم‌کن شیشه جلو	نشانگر تنظیم توزیع جریان هوا از سمت کف خودرو	نشانگر تنظیم توزیع جریان هوا از سمت داشبورد و کف خودرو	نشانگر تنظیم توزیع جریان هوا از سمت داشبورد	چراغ اخطار ترمز	تعریف نشانه
							نشانه
نشانگر غیرفعال‌سازی شیشه بالابر برقی	نشانگر برف پاک‌کن و شیشه‌شوی عقب	نشانگر شیشه‌شوی عقب	چراغ نشانگر حالت برف - ESP	نشانگر کنترل سرعت هوشمند	چراغ اخطار در عملکرد Keyless	چراغ اخطار کنترل فشار تایر	تعریف نشانه

نشانه‌های زیر فقط در خودروهای سواری سری S5 مدل HMC7150A5M0 که مجهز به گیربکس اتوماتیک می‌باشند، نمایش داده می‌شود:

نشانه	P	R	N	D	M	+	-
تعریف نشانه	نشانگر وضعیت توقف یا پارک خودرو گیربکس اتوماتیک	نشانگر وضعیت دنده عقب گیربکس اتوماتیک	نشانگر وضعیت خلاص گیربکس اتوماتیک	نشانگر وضعیت رانندگی گیربکس اتوماتیک	نشانگر حالت دستی گیربکس	نشانگر تعویض دنده به بالا در حالت دستی	نشانگر تعویض دنده به پایین در حالت دستی
نشانه	1	2	3	4	5	6	
تعریف نشانه	نشانگر اولین دنده در حالت دستی	نشانگر دومین دنده در حالت دستی	نشانگر سومین دنده در حالت دستی	نشانگر چهارمین دنده در حالت دستی	نشانگر پنجمین دنده در حالت دستی	نشانگر ششمین دنده در حالت دستی	چراغ اخطار سیستم انتقال قدرت یا جعبه دنده

ملاحظات ایمنی:

به قوانین رانندگی مهم زیر که به ایمنی شما و سرنشینان در طی سفرتان کمک می‌کنند، احترام بگذارید!

۱. هرگز پس از مصرف مشروبات الکلی یا دارو رانندگی نکنید.
۲. علائم محدوده سرعت را رعایت کنید و از سرعت خود بکاهید.
۳. همیشه کمربند ایمنی و سیستم ایمنی کودک مناسب را ببندید و کودکان را فقط در صندلی عقب بنشانید.
۴. مطمئن شوید که همه سرنشینان خودرو از اطلاعات صحیح از سیستم ایمنی درون خودرو آگاه هستند.
۵. برای اطلاعات ایمنی مهم مکرراً به این کتابچه راهنما مراجعه کنید.

نصب لوازم یا تعمیرات غیر مجاز خودرو

نصب لوازم یا تعمیرات غیر مجاز خودرو ممنوع است. اینگونه اقدامات به عملکرد، ایمنی، یا دوام خودرو آسیب می‌زند و ناقض قوانین و مقررات خواهد بود. به علاوه، آسیب‌ها یا مشکلات عملکرد ناشی از اقدامات مذکور تحت پوشش گارانتی نخواهد بود.

خواندن مطالب موردنیاز برای ایمنی رانندگی:

این کتابچه راهنما را پیش از راندن خودرو با دقت بخوانید. با خواندن این کتابچه این اطمینان در شما حاصل خواهد شد که درک بهتری در مورد الزامات کنترل و نگهداری این خودرو داشته باشید و به کنترل ایمنی خودروتان کمک می‌کند.

در این کتابچه راهنما، نشانه  و واژه همراه آن "هشدار" برای نشان دادن خطراتی به کار می‌روند که احتمالاً منجر به مرگ یا صدمات فردی شدید می‌شود. برای از بین بردن یا به حداقل رساندن خطرات، حتماً اقدامات احتیاطی را رعایت کنید.

در این کتابچه راهنما، نشانه  و واژه همراه آن "احتیاط" برای نشان دادن خطراتی به کار می‌رود که احتمالاً منجر به صدمات فردی جزئی یا متوسط یا آسیب به خودرو می‌شوند. برای از بین بردن یا به حداقل رساندن این خطرات، حتماً اقدامات احتیاطی را رعایت کنید.

فصل ۱

۲.۱ چراغ نشانگر گردش به چپ ۴۴

۲.۲ چراغ نشانگر گردش به راست ۴۴

۲.۳ چراغ نشانگر نور بالا ۴۴

۲.۴ چراغ نشانگر چراغ موقعیت ۴۴

۲.۵ چراغ نشانگر چراغ مه شکن عقب ۴۴

۲.۶ چراغ نشانگر چراغ مه شکن جلو ۴۴

۲.۷ چراغ نشانگر ESC OFF * ۴۴

۲.۸ چراغ هشدار ترمز ۴۴

۲.۹ چراغ هشدار سیستم ABS ۴۵

۲.۱۰ چراغ هشدار کیسه هوا ۴۵

۲.۱۱ چراغ هشدار خرابی سیستم کنترل آلاینده‌گی ۴۵

۲.۱۲ چراغ نشانگر فعال بودن Start/Stop * ۴۵

۲.۱۳ چراغ نشانگر خرابی موتور ۴۵

۲.۱۴ چراغ هشدار فشار روغن موتور ۴۵

۲.۱۵ چراغ هشدار خرابی Keyless * ۴۵

۲.۱۶ چراغ نشانگر وضعیت ESC * ۴۵

۲.۱۷ چراغ هشدار خرابی فرمان برقی * ۴۵

۲.۱۸ چراغ هشدار کمربند ایمنی ۴۵

۲.۱۹ چراغ هشدار خرابی سیستم نظارت بر فشار باد تایر * ۴۵

۲.۲۰ چراغ هشدار خرابی گیربکس * ۴۶

۲.۲۱ چراغ هشدار شارژ باتری ۴۶

۲.۲۲ چراغ هشدار سیستم ضد سرقت ۴۶

۲.۲۳ چراغ نشانگر هشدار دمای آب ۴۶

۲.۲۴ چراغ نشانگر هشدار سطح پایین بنزین ۴۶

۲.۲۵ چراغ نشانگر کروز کنترل * ۴۶

۲.۲۶ چراغ نشانگر حالت برف ESC * ۴۶

سیستم ایمنی ۱۱

۱. سیستم قفل و باز کردن درهای خودرو ۱۲

۱.۱. کلید و کلید کنترل از راه دور ۱۲

۲. سیستم ضد سرقت ۲۱

۲.۱. سیستم ضد سرقت موتور ۲۱

۲.۲. سیستم ضد سرقت مکانیکی ۲۱

۳. صندلی‌ها و سیستم کمربند ایمنی ۲۲

۳.۱. تنظیم صندلی‌های جلو ۲۲

۳.۲. استفاده از صندلی عقب ۲۵

۳.۳. استفاده از کمربند ایمنی ۲۶

۳.۴. روش ثابت کردن صندلی کودک ۳۳

۴. سیستم کیسه هوای جلو ۳۴

۴.۱. اجزاء سیستم کیسه هوای جلو ۳۴

۴.۲. سیستم تشخیص حضور سرنشین جلو ۳۵

۴.۳. شرایط باز شدن کیسه هوای جلو ۳۶

۵. کیسه هوای جانبی و کیسه هوای پرده‌ای * ۳۸

۵.۱. سیستم کیسه هوای جانبی و کیسه هوای پرده‌ای جانبی ۳۸

۵.۲. اصول کار کیسه هوای جانبی و کیسه هوای پرده‌ای جانبی ۳۸

۵.۳. شرایط باز شدن کیسه هوا و کیسه هوای پرده‌ای جانبی ۳۸

۶. اقدامات احتیاطی برای باز شدن کیسه هوا ۳۹

فصل ۲

تجهیزات و عملکرد آنها ۴۳

۱. انواع تجهیزات ۴۴

۱.۱. تجهیزات استاندارد ۴۴

۱.۲. تجهیزات انتخابی ۴۴

۲. صفحه نمایش جلو آمپر ۴۴

* در صورت نصب در خودروی شما

۷۹.....	۷.۲. قابلیت‌های سیستم تهویه مطبوع.....	۴۶.....	۲.۲۷. صفحه نمایش رایانه سفری.....
۸۸.....	۸. سایر پیکربندی‌ها و قابلیت‌ها.....	۴۸.....	۲.۲۸. دورسنج موتور.....
۸۸.....	۸.۱. دستگیره بیرونی در.....	۴۸.....	۲.۲۹. سرعت‌سنج.....
۸۸.....	۸.۲. آینه برقی جانبی.....	۴۹.....	۲.۳۰. شرح هشدارهای صوتی.....
۸۹.....	۸.۳. شیشه‌های برقی.....	۴۹.....	۳. غربلیک فرمان.....
۹۲.....	۸.۴. مجموعه کلید تنظیم نور، آینه، صندوق پُران، ESC.....	۴۹.....	۳.۱. غربلیک.....
۹۳.....	۸.۵. مجموعه کلید در موتور و در مخزن بنزین.....	۴۹.....	۳.۲. غربلیک فرمان چند منظوره.....
۹۴.....	۸.۶. دستگیره سقفی.....	۵۱.....	۴. مجموعه سوئیچ‌ها / کلیدها.....
۹۴.....	۸.۷. طاقچه عقب.....	۵۱.....	۴.۱. چراغ هشدار خطر.....
۹۵.....	۸.۸. پارکابی داخل در *.....	۵۱.....	۴.۲. چراغ داخل در.....
۹۵.....	۸.۹. آفتاب‌گیر.....	۵۱.....	۴.۳. چراغ سوراخ کلید.....
۹۵.....	۸.۱۰. سانروف *.....	۵۱.....	۴.۴. چراغ نشانگر قفل کنترل مرکزی.....
۹۶.....	۸.۱۱. آینه عقب داخلی.....	۵۱.....	۴.۵. چراغ سقفی.....
۹۷.....	۸.۱۲. جا عینکی *.....	۵۲.....	۴.۶. کنترل چراغ‌های مطالعه.....
۹۷.....	۸.۱۳. جعبه داشبورد.....	۵۲.....	۴.۷. کنترل سوئیچ استارت.....
۹۷.....	۸.۱۴. جعبه کوچک سمت راننده سمت چپ پایین داشبورد.....	۵۲.....	۴.۸. همراهی تا در منزل *.....
۹۸.....	۸.۱۵. جعبه میانی کوچک.....	۵۲.....	۴.۹. چراغ جلوی اتوماتیک *.....
۹۸.....	۸.۱۶. فندک.....	۵۳.....	۵. دسته راهنما.....
۹۸.....	۸.۱۷. منبع تغذیه کمکی.....	۵۳.....	۵.۱. دسته راهنمای سمت چپ.....
۹۹.....	۸.۱۸. زیرسیگاری.....	۵۴.....	۵.۲. دسته راهنمای سمت راست (برف پاک‌کن).....
۹۹.....	۸.۱۹. جعبه مرکزی سمت راننده و دسته صندلی.....	۵۶.....	۶. سیستم صوتی.....
۱۰۰.....	۸.۲۰. ابزار راننده.....	۵۶.....	۶.۱. انواع سیستم صوتی (CD).....
۱۰۱.....	۸.۲۱. درپوش مخزن بنزین.....	۶۵.....	۶.۲. انواع سیستم صوتی (CD+BT) *.....
۱۰۲.....	۸.۲۲. فلاپ‌های بکسل جلو/عقب.....	۶۶.....	۶.۳. انواع سیستم صوتی (DVD) *.....
۱۰۲.....	۸.۲۳. سیستم حسگر پارک خودرو.....	۷۵.....	۷. سیستم A/C (تهویه مطبوع).....
۱۰۳.....	۸.۲۴. دوربین پانوراما (تمام نما) ۳۶۰ درجه *.....	۷۵.....	۷.۱. نحوه کار با سیستم تهویه مطبوع.....
۱۰۵.....	۸.۲۵. دکمه استارت فشاری.....		

* در صورت نصب در خودروی شما

فصل ۳

رانندگی

۱. قبل از رانندگی ۱۰۸

۲. عملکردهای سوئیچ استارت ۱۰۸

۲.۱. LOCK ۱۰۸

۲.۲. ACC ۱۰۸

۲.۳. ON ۱۰۹

۲.۴. START ۱۰۹

۳. استارت موتور ۱۰۹

۳.۱. بررسی‌های پیش از استارت ۱۰۹

۳.۲. عملکردهای استارت ۱۰۹

۳.۳. گاز اگزور (مونوکسید کربن) ۱۱۰

۳.۴. مبدل کاتالیستی سه طرفه ۱۱۰

۴. عملکرد گیربکس دستی (MT) ۱۱۱

۴.۱. گیربکس ۵ دنده دستی (۵ سرعت) ۱۱۱

۴.۲. گیربکس ۶ دنده دستی (۶ سرعت) ۱۱۱

۵. عملکردهای گیربکس اتوماتیک* ۱۱۲

۵.۱. دنده پارک (P) ۱۱۲

۵.۲. دنده عقب (R) ۱۱۲

۵.۳. دنده خلاص (N) ۱۱۲

۵.۴. دنده حرکت به جلو (D) ۱۱۲

۵.۵. حالت دستی (M) ۱۱۳

۵.۶. باز کردن دستی قفل دسته دنده ۱۱۳

۵.۷. قابلیت حفاظت از دمای روغن ۱۱۴

۵.۸. احتیاط لازم در دوره آببندی ۱۱۴

۶. عملکردهای سیستم ترمز اصلی ۱۱۵

۶.۱. اطلاعات کلی ۱۱۵

۶.۲. عوامل تأثیرگذار بر ترمزگیری ۱۱۵

۶.۳. قابلیت بوستر خلاء ۱۱۶

۶.۴. سیستم ترمز ضدقفل (ABS) ۱۱۶

۶.۵. کنترل پایداری الکترونیکی (ESC)* ۱۱۶

۷. عملکرد سیستم ترمز دستی ۱۱۸

۷.۱. ترمز دستی ۱۱۸

۷.۲. رها کردن ترمز دستی ۱۱۸

۸. عملکرد سیستم فرمان ۱۱۹

۸.۱. سیستم فرمان ۱۱۹

۸.۲. سیستم فرمان الکتریکی ۱۱۹

۸.۳. ستون فرمان تاشو ۱۱۹

۸.۴. غربلیک فرمان با قابلیت تنظیم زاویه ۱۱۹

۹. کنترل و نگهداری خودرو در فصل زمستان ۱۱۹

۱۰. رانندگی در جاده‌های برفی و یخبندان ۱۲۰

فصل ۴

نگهداری

۱. توصیف دوره‌های تعمیر و نگهداری ۱۲۲

۲. برنامه تعمیر و نگهداری دوره‌ای ۱۲۳

۳. کنترل میزان روغن ۱۲۸

۳.۱. کنترل روغن موتور ۱۲۸

۳.۲. کنترل مایع خنک‌کننده رادیاتور ۱۲۹

۳.۳. کنترل روغن ترمز ۱۲۹

۳.۴. کنترل مایع شیشه‌شو ۱۳۰

۴. تعمیر، نگهداری و تعویض قطعات ۱۳۰

۴.۱. تعمیر، نگهداری و شارژ باتری ۱۳۰

۴.۲. نگهداری فیلتر هوا ۱۳۲

* در صورت نصب در خودروی شما

فصل ۵	۱۳۲
معایب و عیب‌یابی	۱۳۲
۱. استفاده از مثلث اخطار	۱۳۲
۲. گرم شدن بیش از حد موتور	۱۳۲
۳. خرابی استارت موتور	۱۳۲
۴. استارت موتور با باتری کمکی	۱۳۳
۵. روشن شدن چراغ نشانگر عیب موتور	۱۳۴
۶. روشن شدن چراغ هشدار خرابی سیستم کنترل آلایندگی	۱۳۴
۷. روشن شدن چراغ نشانگر فشار روغن موتور	۱۳۵
۸. روشن شدن چراغ نشانگر شارژ	۱۳۵
۹. کنترل و تعویض فیوزها	۱۳۶
۹.۱. محفظه فیوز اتاق خودرو	۱۳۶
۹.۲. محفظه فیوز قطعات موتور	۱۳۶
۱۰. روشن شدن چراغ هشدار سیستم ترمز	۱۳۷
۱۰.۱. هشدار ترمز دستی	۱۳۷
۱۰.۲. هشدار سطح روغن ترمز	۱۳۷
۱۰.۳. هشدار ABS	۱۳۷
۱۱. تعویض چرخ‌ها	۱۳۸
۱۲. تصادفات رانندگی	۱۳۸
۱۳. بکسل کردن	۱۳۸
فصل ۶	۱۳۹
مشخصات فنی	۱۳۹
مشخصات فنی	۱۴۰
محل شماره موتور، VIN و پلاک مشخصات	۱۴۰
۴.۳. تعمیر و نگهداری فیلتر روغن موتور	۱۴۱
۴.۴. تعویض فیلتر بنزین	۱۴۱
۴.۵. تعمیر و نگهداری شمع‌ها	۱۴۱
۴.۶. تعمیر و نگهداری تصفیه‌کننده هوای کولر*	۱۴۱
۴.۷. نگهداری تیغه‌های برف پاک‌کن	۱۴۳
۵. تعویض چراغ‌ها	۱۳۴
۵.۱. تعویض مجموعه چراغ‌های جلو	۱۳۴
۵.۲. تعویض چراغ راهنمای جلو	۱۳۵
۵.۳. تعویض مجموعه چراغ‌های عقب	۱۳۵
۵.۴. تعویض چراغ مه‌شکن جلو	۱۳۵
۵.۵. تعویض چراغ مه‌شکن عقب	۱۳۶
۵.۶. تعویض چراغ قاب تزئینی عقب	۱۳۶
۵.۷. تعویض چراغ داخل در	۱۳۶
۶. نگهداری کمربند	۱۳۷
۷. نگهداری تزئینات داخلی	۱۳۷
۷.۱. نگهداری لوازم	۱۳۷
۷.۲. نگهداری از کفپوش	۱۳۷
۷.۳. نگهداری مواد پلاستیکی	۱۳۸
۷.۴. تمیز کردن شیشه‌ها	۱۳۸
۸. تمیز کردن و نگهداری از خودرو	۱۳۸
۹. نگهداری‌های سایر موارد	۱۳۹
۹.۱. پوشش بدنه	۱۳۹
۹.۲. نگهداری رنگ	۱۴۰
۹.۳. حفاظت از زنگ‌زدگی خودرو	۱۴۰
۹.۴. تعویض چرخ‌ها	۱۴۰
۹.۵. پارک خودرو	۱۴۱

* در صورت نصب در خودروی شما



سیستم ایمنی



وضعیت قفل باز

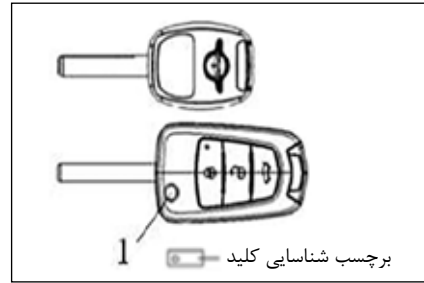

سیستم قفل و باز کردن درهای خودرو

برای قفل و باز کردن درها یا روشن کردن خودرو با کلید کنترل از راه دور، دکمه ۱ روی کلید را فشار دهید تا کلید از حالت تاشو خارج شود. سپس برای بازگشت کلید به حالت تاشو، دکمه ۱ را مجدداً فشار دهید.



توجه

از کلیدها و برچسب شناسایی کلیدتان به دقت نگهداری کنید.

۱. سیستم قفل و باز کردن درهای خودرو

۱.۱ کلید و کلید کنترل از راه دور

همانطور که در شکل نشان داده شده هر خودرو سواری مجهز به یک کلید و یک کلید کنترل از راه دور است که به صورت مجموعه تحویل مشتری می‌شوند. کلیدها برای همه قفل‌های خودرو قابل استفاده هستند، از جمله قفل سوئیچ استارت و قفل در. اگر خودرو مجهز به Keyless نباشد، دکمه قفل روی کنترل از راه دور می‌تواند برای قفل استارت و قفل در مورد استفاده قرار گیرد.

پس از ارائه کلیدهای خودرو به شما، یک برچسب شناسایی کلید ارائه می‌شود که کد شناسایی کلیدهاست. در زمان ساخت کلیدهای جدید برای خودرو (به عنوان مثال در زمان مفقود شدن کلید و یا نیاز به ساخت کلید جدید)، این برچسب شناسایی کلید مورد استفاده قرار می‌گیرد.

برچسب شناسایی کلید خودرو را در یک مکان مطمئن و خارج از خودرو نگهداری نمایید.

از این برچسب یک نسخه پشتیبان تهیه نمایید. در صورت مفقود شدن کلید، برچسب شناسایی کلید را به نمایندگی‌های مجاز شرکت ایران خودرو جهت ساخت کلید اصلی ارائه نمایید.

کلید کنترل از راه دور می‌تواند برای باز کردن ایستن قفل همه درها و در صندوق عقب استفاده شود.

۱.۱.۱ استفاده از کلیدها

قفل در جلوی سمت راننده می‌تواند با کلید از بیرون خودرو باز و بسته شود.

وقتی همه درها کاملاً بسته هستند، کلید را در سوراخ قفل در جلوی سمت راننده وارد کنید و آن را در جهت عقربه‌های ساعت بچرخانید تا قفل چهار در باز شود و برخلاف جهت عقربه‌های ساعت بچرخانید تا چهار در قفل شوند.

دکمه قفلی روی قسمت بالای دستگیره داخلی هر در وجود دارد که برای کنترل قفل در عمل می‌کند. وقتی چهار در کاملاً بسته هستند، زبانه قفل در سمت راننده را فشار دهید تا همه درها قفل شوند و زبانه قفل در سمت راننده را فشار دهید تا قفل همه درها باز شود. دکمه قفل روی درهای دیگر می‌تواند فقط قفل همان در را باز و بسته کند.

اگر چرخاندن کلید در قفل در دشوار است، دندانه‌های کلید را بررسی کنید تا شکسته نباشد و آن را به شکل

کلید هوشمند همیشه از طریق امواج رادیو با خودرو ارتباط برقرار می‌کند. سیستم کلید هوشمند، موج رادیویی ضعیفی ارسال می‌کند. عملکردهای عادی سیستم کلید هوشمند احتمالاً تحت تأثیر محیط‌ها یا شرایط عملیاتی زیر خواهد بود.

- هر نوع ژنراتور موج رادیویی قوی مانند برج تلویزیونی، ژنراتور برق و ایستگاه رادیو نزدیک به محدوده عملکرد کلید هوشمند
- دستگاه‌های بدون سیم مانند تجهیزات رادیویی، تلفن همراه، فرستنده-گیرنده و رادیو
- تماس یا پوشیده شدن دکمه‌ها توسط فلزات
- استفاده همزمان از کنترل از راه دور رادیویی دیگر در نزدیکی کلید هوشمند
- قرار گرفتن کلید هوشمند نزدیک وسایل الکتریکی مانند رایانه شخصی

- با توجه به شرایط فوق، عوامل نامطلوب را پیش از استفاده از قابلیت‌های کلید هوشمند، از محیط عملیاتی دور کنید یا از کلید مکانیکی استفاده کنید.
- بسته به شرایط عملکردی، طول عمر باتری کلید هوشمند به طور کلی تقریباً ۲ سال است. اگر باتری خالی شود، آن را با یک باتری با همان مشخصات تعویض کنید. کلید هوشمند مهم‌تر از کلید معمولی است و آسیب‌پذیر می‌باشد. جداسازی کلید هوشمند نیازمند استفاده از ابزارهای حرفه‌ای است. توصیه

* در صورت نصب در خودروی شما

◆ کلید هوشمند *

برچسب شناسایی کلید همراه با کلیدها در اختیار مشتری قرار می‌گیرد. کد شناسایی کلید را یادداشت کنید و جهت سهولت در تکثیر این کلیدها در صورت لزوم، برچسب شناسایی کلید را به جای نگه داشتن درون خودرو، در جایی امن نگه دارید.

کلیدها می‌توانند فقط با استفاده از کلیدهای اصلی یا برچسب شناسایی کلید اصلی تکثیر شوند. کد شناسایی کلید فقط هنگامی لازم است که همه کلیدها گم شده باشند و تکثیر با استفاده از کلید اصلی ممکن نباشد. اگر کلیدی گم شده یا کلید اضافی نیاز باشد، کلید اصلی یا برچسب شناسایی کلید را در اختیار نمایندگی‌های مجاز شرکت ایران خودرو بگذارید.

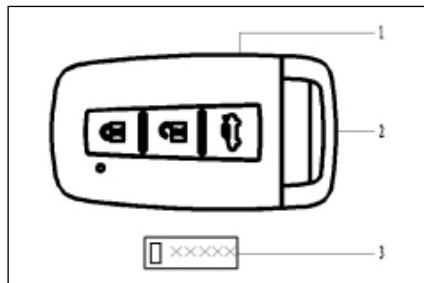

۱. کلید اصلی
۲. کلید مکانیکی (داخل کلید هوشمند)
۳. برچسب شناسایی کلید



وضعیت قفل شده

دوره‌ای با برس تمیز کنید. زبانه قفل را فشار دهید، دسته بیرونی در را بکشید و سپس در را ببندید تا درهای جلو از بیرون قفل شوند. زبانه قفل را فشار دهید و در را ببندید (بدون کشیدن دستگیره بیرونی در) تا درهای عقب از بیرون خودرو قفل شوند.

در راننده می‌تواند با کلید از بیرون خودرو قفل شود. هنگام قفل کردن در راننده با کلید، وقتی که چهار در کاملاً بسته هستند، سیستم به طور خودکار همه درها را قفل می‌کند.

هنگام باز کردن قفل در راننده با کلید، قفل همه درها به طور خودکار باز می‌شود.



توجه

هرگز کلید را هنگام پیاده شدن در خودرو جا نگذارید.



◆ کلید مکانیکی

کلید مکانیکی در داخل کلید هوشمند گنجانده می‌شود. کلید مکانیکی را پیش از استفاده بردارید. پس از هر بار استفاده، اطمینان حاصل کنید که کلید مکانیکی در شکاف کلید هوشمند به طور کامل جا گرفته باشد.



توجه

کلید هوشمند شامل قطعات الکترونیکی است. آن را از نفوذ آب دور نگه دارید، در غیر این صورت بر قابلیت‌های سیستم اثر می‌گذارد.

- هرگز کلید هوشمند را روی زمین نیندازید.
- هرگز با کلید هوشمند به هیچ شیئی ضربه نزنید.
- هرگز کلید هوشمند را تغییر نداده و دستکاری نکنید.
- هرگز کلید هوشمند را در جایی با دمای بالاتر از ۶۰ درجه سانتی‌گراد به مدت طولانی قرار ندهید.
- هرگز کلید هوشمند را به جاکلیدی دارای آهن‌ربا آویزان نکنید.
- هرگز کلید هوشمند را نزدیک تجهیزات تولیدکننده میدان الکترومغناطیسی مانند تلویزیون، تجهیزات صوتی، و رایانه شخصی نگذارید.

می‌شود که باتری توسط نمایندگی مجاز ایران خودرو تعویض شود.

کلید هوشمند دائماً امواج رادیویی دریافت می‌کند. اگر کلید به یک دستگاه فرستنده موج رادیویی قوی مانند سیگنال‌های تلویزیونی و رایانه‌های شخصی نزدیک شود، عمر باتری کوتاه خواهد شد.

خودرو می‌تواند با ۲ کلید هوشمند تطبیق شود. اگر کلیدهای هوشمند بیشتری مورد نیاز است، با نمایندگی‌های مجاز شرکت ایران خودرو تماس بگیرید.



توجه

اطمینان حاصل کنید که کلید هوشمند را هنگام رانندگی همراه دارید. هنگام قفل کردن خودرو با کلید هوشمند، اطمینان حاصل کنید که کلید را درون خودرو جا نگذاشته‌اید.



هشدار

موج رادیویی سبب تأثیر نامطلوب بر تجهیزات پزشکی الکترونیکی می‌شود. پیش از استفاده، افرادی که از دستگاه تنظیم ضربان قلب استفاده می‌کنند باید با مراکز تجهیزات پزشکی الکترونیکی تماس بگیرند تا درباره اثرات آن پرس و جو کنند.

باز کردن درها

- دکمه باز کردن قفل (🔓) روی کلید هوشمند را فشار دهید.
- قفل همه درها باز خواهد شد.
- اگر هیچ یک از عملیات زیر طی ۳۰ ثانیه پس از فشردن دکمه باز کردن قفل (🔓) انجام نشوند، مجدداً همه درها به طور خودکار قفل خواهند شد.
- باز کردن یکی از درها
- فشردن دکمه استارت
- اگر دکمه باز کردن قفل (🔓) کلید هوشمند در زمان ذکر شده در بالا، مجدداً فشار داده شود، همه درها پس از ۳۰ ثانیه بعدی قفل خواهند شد.

باز کردن صندوق عقب

- دکمه TRUNK (صندوق عقب) (🚗) روی کلید هوشمند را فشار دهید و بیش از ۲ ثانیه نگه دارید.
- سپس دکمه روی صندوق عقب را فشار دهید تا صندوق عقب باز شود.

قابلیت موقعیت‌یابی خودرو

- دکمه LOCK (قفل) (🔒) روی کلید را فشار دهید و بیش از ۲ ثانیه نگه دارید.
- چراغ هشدار خطر ۱۰ بار چشمک می‌زند و هشدار صوتی دوبار به صدا درمی‌آید.
- روشن شدن چراغ هشدار خطر و هشدار صوتی به شما کمک می‌کند تا از موقعیت مکانی خودرو خود مطلع شوید.

تاکید به صدا در می‌آید. برای اطلاعات بیشتر به قسمت "عملکردهای چراغ هشدار خطر و شرح هشدارهای صوتی" مراجعه کنید.

قفل کردن درها

- سوئیچ استارت را در وضعیت "OFF" قرار دهید و کلید هوشمند را همراه خود داشته باشید.
- همه درها را ببندید.
- دکمه LOCK (قفل) (🔒) روی کلید هوشمند را فشار دهید.
- همه درها قفل خواهند شد. با کشیدن دستگیره‌ی یکی از درها مطمئن شوید که همه درها قفل شده‌اند.

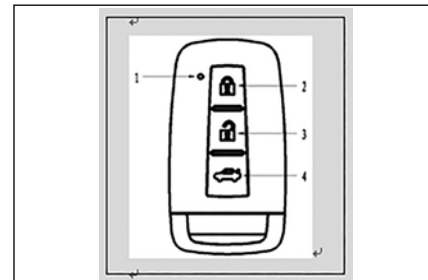

◆ سیستم کنترل از راه دور کلید هوشمند

۱. چراغ نشانگر LED
 ۲. دکمه قفل کردن
 ۳. دکمه باز کردن قفل
 ۴. دکمه باز کردن قفل صندوق عقب
- سیستم کنترل از راه دور می‌تواند قفل همه درها و قفل صندوق عقب را به کار بیاورد. همچنین می‌تواند زنگ هشدار اضطراری را به صدا در بیاورد. محدوده فاصله عملکرد بستگی به شرایط اطراف خودرو دارد.
- سیستم کنترل از راه دور تحت شرایط زیر عمل نمی‌کند**
- سیستم هوشمند در محدوده عملیات نباشد.
 - سوئیچ استارت در وضعیت OFF نباشد.
 - باتری کلید هوشمند خالی باشد.
- هنگام قفل و باز کردن درها یا صندوق عقب، چراغ هشدار خطر چشمک می‌زند و هشدار صوتی جهت

- صدای هشدار صوتی در هر یک از شرایط زیر متوقف می‌شود:
- چراغ هشدار خطر ۱۰ بار چشمک بزند.
- هر دکمه روی کلید فشار داده شود.
- هنگام قفل و باز کردن درها یا صندوق عقب، چراغ هشدار خطر چشمک می‌زند و هشدار صوتی جهت تاکید به صدا درمی‌آید.
- توضیحات زیر چگونگی کارکرد چراغ هشدار خطر را حین باز و بسته شدن قفل درها یا صندوق عقب شرح می‌دهد.
- اگر همه درها به درستی قفل شوند، چراغ هشدار خطر یک بار چشمک خواهد زد.
- اگر درها قفل نشوند، چراغ هشدار خطر دوبار چشمک می‌زند و هشدار صوتی یک بار به صدا در می‌آید.
- اگر همه یا برخی از درها باز شوند، چراغ هشدار خطر دوبار چشمک می‌زند.
- اگر قفل درها باز نشود، چراغ هشدار خطر چشمک نخواهد زد.
- اگر یک کلید هوشمند معتبر درون خودرو باشد، درها قفل نخواهند شد و هشدار صوتی یک بار به صدا درمی‌آید.
- اگر یک کلید هوشمند معتبر درون و یکی دیگر بیرون خودرو باشد، درها به طور موفق قفل می‌شوند، چراغ هشدار خطر یک بار چشمک می‌زند و در این هنگام هشدار صوتی یک بار به صدا درمی‌آید تا به راننده یادآوری کند کلید هوشمند داخل خودرو است.

◆ **باز و بسته کردن قفل درها با کلید هوشمند**

کلید هوشمند تنها وقتی قابل استفاده است که فاصله بین کلید هوشمند و دکمه دستگیره در محدوده مشخص شده باشد (در حدود ۱/۵ متر).

اگر باتری کلید هوشمند خالی شود یا موج رادیویی قوی در محل استفاده وجود داشته باشد، دامنه عملکرد سیستم کلید هوشمند محدود خواهد شد و کلید هوشمند احتمالاً غیرقابل استفاده خواهد بود.

فاصله مؤثر عملکرد کلید هوشمند در حدود ۱/۵ متری از دستگیره می‌باشد.

اگر کلید هوشمند به شیشه پنجره‌ها، دستگیره‌ها یا سپر عقب خیلی نزدیک باشد، دکمه دستگیره‌ها احتمالاً غیرقابل استفاده خواهد بود.

وقتی کلید هوشمند در فاصله مؤثر باشد، هر فردی حتی فردی که کلید هوشمند نداشته باشد، می‌تواند دکمه دستگیره را فشار دهد تا درها را باز و بسته و صندوق عقب را باز کند.

قفل کردن درها

- سوئیچ استارت را به موقعیت "OFF" بچرخانید و کلید هوشمند را همراه داشته باشید.
- همه درها را ببندید.
- دکمه دستگیره روی دسته در (سمت راننده) را فشار دهید.
- همه درها قفل خواهند شد.
- با کشیدن دستگیره یکی از درها مطمئن شوید همه درها به طور امن قفل شده‌اند.



توجه

پس از قفل کردن درها با استفاده از دکمه دستگیره، با کشیدن دستگیره‌ی یکی از درها مطمئن شوید همه درها به طور امن قفل شده‌اند. پیش از قفل کردن درها با استفاده از دکمه دستگیره مطمئن شوید که کلید هوشمند در حال حاضر همراهتان است تا کلید هوشمند را درون خودرو جا نگذارید.

دکمه دستگیره فقط هنگامی قابل استفاده است که کلید هوشمند با سیستم کلید هوشمند شناسایی شود.



◆ قفل کودک در عقب

قفل کودک در عقب فعال می‌شود تا از باز شدن تصادفی در توسط کودکی که در صندلی عقب نشسته، جلوگیری کند. این قفل کودک هنگامی که کودکی در صندلی عقب نشسته باشد، استفاده می‌شود.

وقتی قفل کودک به وضعیت "قفل" ("LOCK") تغییر یابد، در نمی‌تواند از داخل باز شود، فرقی نمی‌کند دکمه قفل در، در چه موقعیتی قرار گرفته باشد. در فقط با دستگیره بیرونی از بیرون خودرو می‌تواند باز شود.



هشدار

باز کردن در حین حرکت خودرو بسیار خطرناک است. اگر کودکی در صندلی عقب نشسته است، حتماً از قفل کودک استفاده کنید.

◆ سیستم استارت کلید هوشمند*

استفاده از سیستم کلید هوشمند می‌تواند با استفاده از دکمه استارت و بدون بیرون آوردن کلید از جیب یا کیفتان به کار بیاندازد. عملکردهای سیستم کلید هوشمند تحت تاثیر محیط و شرایط کاربرد آن هستند.

محدوده عملکرد

کلید هوشمند فقط در صورتی می‌تواند برای روشن کردن موتور مورد استفاده قرار گیرد که در محدوده مشخص شده در تصویر قرار داشته باشد. (ناحیه هاشور زده شده).

وقتی باتری کلید هوشمند تقریباً خالی شود یا موج رادیویی قوی نزدیک محل استفاده وجود داشته باشد، دامنه عملکرد سیستم کلید هوشمند محدود یا احتمالاً غیرقابل استفاده خواهد شد.

اگر کلید هوشمند در فاصله مؤثر باشد، هر فردی (حتی فردی بدون کلید هوشمند) می‌تواند دکمه استارت را برای روشن کردن موتور فشار دهد.

باز کردن قفل درها

- کلید هوشمند را با خود همراه داشته باشید.
- دکمه دستگیره روی کلید در (طرف راننده) را فشار دهید.
- قفل همه درها باز خواهد شد.
- اگر هیچ یک از عملیات زیر طی ۳۰ ثانیه پس از باز کردن قفل درها انجام نشود، همه درها به طور خودکار قفل خواهند شد:
- باز کردن یکی از درها
- فشردن دکمه استارت

باز کردن صندوق عقب

- کلید هوشمند را همراه داشته باشید.
- دکمه را فشار دهید و بیش از ۱ ثانیه نگه دارید.
- قفل صندوق عقب باز خواهد شد.

* در صورت نصب در خودروی شما

۱.۱.۲ استفاده از کلید کنترل از راه دور و دکمه کنترل مرکزی

هنگام استفاده از کلید کنترل از راه دور دکمه ها را به آرامی و درستی فشار دهید.

◆ خرابی کلید کنترل از راه دور

دستگاه کنترل از راه دور احتمالاً خیلی از خودرو دور است.

خودرویی دیگر یا مانعی احتمالاً سد راه سیگنال شده باشد.

احتمالاً با دیگر سیگنال‌های رادیویی خارجی تداخل پیدا کرده باشد.

باتری کنترل از راه دور خالی یا کم شده باشد.

به دلیل وارد کردن کلید در سویچ استارت، کنترل از راه دور غیر فعال شده باشد.

◆ قفل کردن با کلید کنترل از راه دور

دکمه  کلید کنترل از راه دور را فشار دهید تا همه درها قفل شوند. در چنین حالتی، چراغ‌های راهنمای چپ و راست یک بار چشمک می‌زنند.

◆ باز کردن قفل با کلید کنترل از راه دور

دکمه  کلید کنترل از راه دور را فشار دهید تا قفل همه درها باز شوند. در چنین حالتی، چراغ‌های راهنمای چپ و راست دو بار چشمک می‌زنند.



◆ اختلال در قفل کردن با کلید کنترل از راه دور

اگر دکمه  کلید کنترل از راه دور هنگام باز بودن درها یا در صندوق عقب فشار داده شود، چهار در قفل می‌شوند و سپس فوراً قفل‌شان باز می‌شود. در این صورت، چراغ‌های راهنما سه بار چشمک می‌زنند و بوق یک بار به صدا درمی‌آید.

◆ قفل کردن ثانویه

اگر طی ۳۰ ثانیه پس از فشار دادن دکمه  روی کلید کنترل از راه دور هیچ اتفاقی رخ ندهد، درها برای دومین بار قفل می‌شوند و چراغ راهنما یک بار چشمک می‌زند.

◆ قابلیت موقعیت‌یابی خودرو

وقتی خودرو قفل باشد و کلید سوئیچ استارت در قفل استارت نباشد، دکمه  کلید کنترل از راه دور را بیش از ۲ ثانیه فشار دهید تا قابلیت موقعیت‌یابی خودرو روشن شود. طی موقعیت‌یابی خودرو، دکمه  کلید کنترل از راه دور را برای غیرفعال کردن قابلیت موقعیت‌یابی خودرو فشار دهید.

◆ باز کردن در صندوق عقب

برای باز کردن در صندوق عقب از داخل خودرو، دکمه  در روی سوئیچ سمت راننده را فشار دهید.

برای باز کردن در صندوق عقب از بیرون خودرو، دکمه  کلید کنترل از راه دور را فشار دهید و به مدت ۳ ثانیه نگه دارید یا دکمه باز کردن در صندوق عقب زیر پلاک را فشار دهید.

وقتی خودرو خاموش باشد، می‌توان با باز کردن در صندوق عقب از طریق سوئیچ مکانیکی داخلی از خودرو خارج شد.

◆ سوئیچ مکانیکی

قفل صندوق پیران در قسمت پایینی وسط رودری تزئینی در صندوق عقب واقع است. صفحه روکش اضطراری  را با اهرم باز کنید و دسته باز کردن قفل در صندوق عقب را بکشید تا صندوق پیران باز شود.



هشدار

پیش از راندن خودرو، مطمئن شوید که صندوق عقب به طور امن بسته است تا از باز شدن آن حین رانندگی جلوگیری شود.
با صندوق عقب باز رانندگی نکنید، در غیر این صورت منجر به مکش گاز اگزوز خطرناک به درون خودرو می‌شود.



احتیاط

پیش از توقف کامل خودرو دکمه باز شدن قفل کلید کنترل از راه دور را فشار ندهید تا از باز شدن قفل درها که سبب تصادف می‌گردد جلوگیری شود.

مجدداً خودرو به راه افتاده و سرعت آن از ۲۰ کیلومتر در ساعت عبور کند، درها مجدداً به طور اتوماتیک قفل خواهد شد.

◆ استفاده مناسب از کلید کنترل از راه دور

کلید کنترل از راه دور می‌تواند به طور موثر فقط در شعاع ۱۰ متری خودرو عمل کند. با این وجود، قابلیت کنترل از راه دور متناسب با محیط خارجی خودرو و زاویه عملیات تغییر می‌کند. از فشار دادن مکرر دکمه‌های قفل و باز کردن قفل خودداری کنید.

وقتی چراغ نشانگر LED خاموش شود یا محدوده عملکرد کنترل از راه دور به تدریج کم شود، این امر حاکی از آن است که برق باتری کافی نیست و باید با یک باتری جدید تعویض شود.



احتیاط

فرکانس رادیویی مورد استفاده کلید کنترل از راه دور احتمالاً در معرض تداخل قرار می‌گیرد درست همچون دیگر فرستنده‌های رادیویی کوتاه بُرد (مانند پخش کننده‌های رادیویی آماتور، دستگاه‌های پزشکی، آواترهای رادیویی، و دیگر دستگاه‌های کنترل از راه دور و سیستم‌های هشداردهنده) که سبب نقص در قفل کردن و باز کردن قفل توسط کلید کنترل از راه دور یا نقص در تنظیم زنگ هشدار می‌شوند. با این وجود، خودرو می‌تواند هنوز با کلید قفل یا باز شود.

* در صورت نصب در خودروی شما

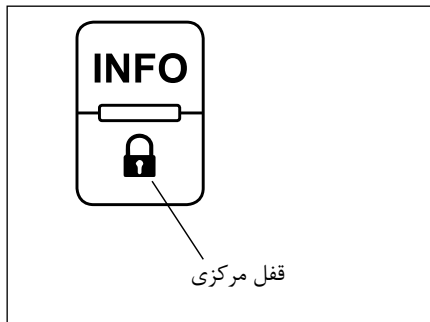

◆ کنترل قفل مرکزی

سوئیچ قفل مرکزی را فشار دهید تا درها قفل یا باز شوند. اگر هر یک از درها هنگام قفل کردن هنوز کاملاً بسته نشده باشند، قفل چهار در یک بار قفل و سپس باز می‌شود.

◆ قفل وابسته به سرعت خودرو*

این عملکرد، در حالت پیش فرض غیرفعال یا OFF است. جهت فعال‌سازی این قفل می‌توانید با مراجعه به نمایندگی‌های مجاز ایران خودرو وضعیت OFF را انتخاب نمایید.

وقتی قابلیت قفل وابسته به سرعت خودرو فعال شود و چنانچه چهار در به طور کامل بسته باشند و سرعت خودرو حین حرکت بیش از ۲۰ کیلومتر بر ساعت باشد، چهار در به طور خودکار قفل می‌شوند.

اگر خودرو در حالت موتور روشن متوقف شود چنانچه با استفاده از دکمه قفل مرکزی، قفل درها را باز کنیم و

◆ حفاظت از کنترل از راه دور مرکزی

اگر دکمه و کلید کنترل از راه دور طی ۳۰ ثانیه ۱۰ بار فشار داده شود، عملیات مخرب در نظر گرفته شده و سامانه حفاظت از کنترل از راه دور مرکزی فعال می‌شود.

در این حالت، فقط قابلیت موقعیت‌یابی خودرو هنوز قابل اجرا است. سوئیچ استارت را در موقعیت "ON" قرار دهید یا ۶۰ ثانیه صبر کنید تا حفاظت از کنترل از راه دور مرکزی غیرفعال شود.

◆ باز کردن قفل در حالت خاموشی سوئیچ استارت

وقتی موتور خاموش شود، سرعت خودرو کمتر از ۵ کیلومتر در ساعت باشد، همه درها در وضعیت قفل شده باشند و کلید از وضعیت ON به OFF بچرخد، با فشردن یک بار دکمه قفل کنترل مرکزی، قفل‌ها باز خواهند شد.



نکته

استفاده صحیح از کلید کنترل از راه دور نه تنها موجب سهولت در عملکرد کنترل از راه دور می‌شود بلکه عمر آن را نیز افزایش می‌دهد. مطمئن شوید که از آن به طور مناسب و درست استفاده و محافظت می‌کنید.

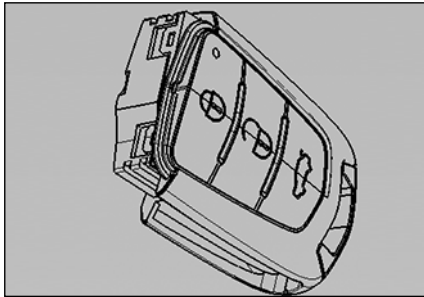

- نیمه‌های بالایی و پایینی کلید کنترل از راه دور را با فشار بهم قفل کنید تا تعویض کامل شود.

- درپوش‌های بالایی و پایینی نیمه پایینی را جدا کنید، بُرد مدار را جدا کنید، و باتری استفاده شده را بیرون بیاورید.

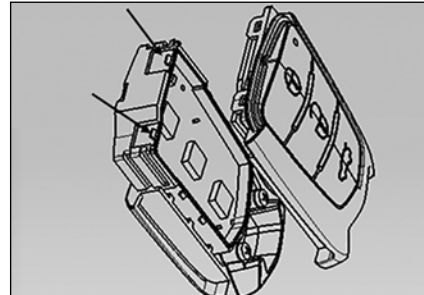

- باتری‌های جدید را در بُرد مدار نصب کنید، به طوری که قطب مثبت به طرف پایین باشد و در محفظه نیمه پایینی قرار دهید.

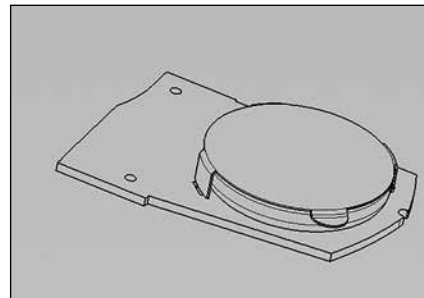

- ◆ تعویض باتری (برای کلید کنترل از راه دور)
باتری کلید کنترل از راه دور می‌تواند توسط شرکت ایران خودرو یا توسط کاربر تعویض شود. هنگام تعویض، دو باتری لیتیوم جدید آماده کنید (مشخصات: پاناسونیک CR1632).



هشدار

مراقب باشید که کودکان باتری یا هر قطعه جدا شده را نبلعند.
دفع نامناسب باتری دور انداخته شده، به محیط زیست آسیب می‌زند. باتری دور انداخته شده را مطابق قوانین و مقررات محلی دفع کنید.

- کلید تاشو را باز کنید و نیمه‌های بالایی و پایینی را با فشار زیاد جدا کنید.

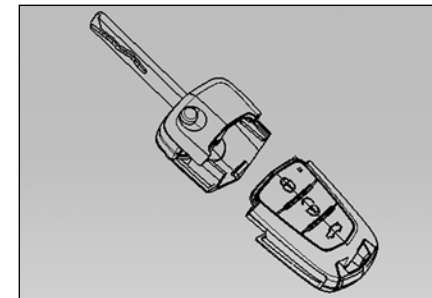

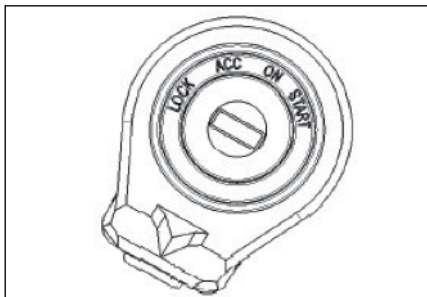

۲.۲ سیستم ضدسرقت مکانیکی

پس از پارک خودرو، سوئیچ استارت را به موقعیت "قفل" ("LOCK") بچرخانید (برای مدل جعبه دنده اتوماتیک، دسته دنده باید در دنده پارک باشد) و کلید را بیرون بیاورید. سپس فرمان را به سمت چپ و راست بچرخانید، تا زمانی که فرمان قفل شود. وقتی سوئیچ استارت به موقعیت "ON" چرخانده شد، قفل فرمان باز می‌شود و می‌تواند آزادانه بچرخد. به علاوه، برای مدل جعبه دنده اتوماتیک می‌توان دنده را تعویض کرد. در صورتی که کلید سوئیچ استارت نتواند بچرخد، هنگام چرخاندن کلید، فرمان را تکان دهید تا زمانی که سوئیچ استارت در موقعیت ON قرار گیرد.

◆ اقدامات احتیاطی برای سیستم ضدسرقت

سیستم ضدسرقت موتور احتمالاً با مشکلات زیر حین استفاده روبرو خواهد شد:

- سیگنال ایستگاه رادیویی، ایستگاه تلویزیون، فرستنده و گیرنده رادیویی، یا تلفن همراه احتمالاً با سیستم ضدسرقت تداخل پیدا می‌کند.
- اگر موتور نتواند روشن شود و چراغ هشدار ضدسرقت به سرعت چشمک بزند، کلید را بیرون بیاورید، حداقل ۲ ثانیه صبر کنید، کلید را مجدداً وارد کرده و موتور را دوباره روشن نمایید. اگر موتور نتواند پس از ۳ بار تلاش روشن شود، با نمایندگی‌های مجاز ایران خودرو تماس بگیرید.
- اگر چراغ هشدار سیستم ضدسرقت به طور مداوم حین حرکت خودرو چشمک بزند، به جای خاموش کردن موتور، خودرو را مستقیماً به نمایندگی‌های مجاز ایران خودرو برده و اجازه دهید متخصصان خودرو را بررسی و رفع نقص کنند.
- در صورت گم کردن کلید، نمایندگی‌های مجاز ایران خودرو مجدداً رمز عبور را برای سیستم ضدسرقت و کلیدهای باقی مانده تنظیم می‌کند و یا کلیدهای جدید را مطابقت می‌دهد.

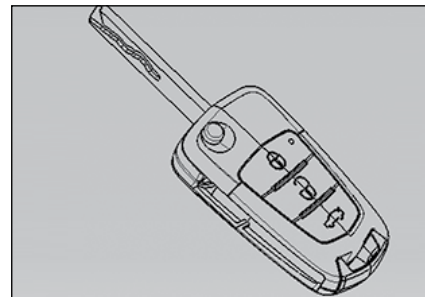

۲.۱ سیستم ضدسرقت

۲.۱ سیستم ضدسرقت موتور

سیستم ضدسرقت تضمین می‌کند که موتور فقط می‌تواند با کلید مجاز سیستم روشن شود.



هشدار

- هرگونه تغییر و دستکاری در سیستم ضد سرقت بدون کسب اجازه از جانب نمایندگی‌های مجاز ایران خودرو بی‌شک باعث خارج شدن سیستم ضد سرقت از پوشش گارانتی می‌شود.
- هرگز قبل از توقف کامل خودرو کلید را بیرون نکشید چرا که بر اثر قفل شدن فرمان، کنترل خودرو را از دست خواهید داد.



توجه

سیستم ضدسرقت موتور یک دستگاه ضدسرقت مؤثر است و هرگونه مشکلات ناشی از آن باید مورد توجه قرار گیرد.



هشدار

در صندلی‌های دستی، پس از تنظیم درست صندلی، صندلی را کمی تکان دهید تا مطمئن شوید درست قفل شده است. اگر صندلی درست قفل نشده باشد احتمالاً به طور ناگهانی تکان می‌خورد و سبب از کنترل خارج شدن خودرو می‌شود.

اگر راننده خیلی نزدیک به فرمان نشسته باشد، احتمالاً در معرض برخورد با فرمان قرار می‌گیرد یا کیسه‌هوای جلویی در صورت ضربه خودرو باز می‌شود، که منجر به صدمات فردی می‌گردد.

برای کاهش احتمال آسیب، راننده باید کمربند ایمنی را درست ببندد و به پشتی صندلی بچسبد. جهت تضمین عملکرد سیستم ایمنی خودرو، راننده باید از فرمان تا آنجا که لازم است دور شود.

سرنشینان جلو باید صندلی را تا آنجا که ممکن است به سمت عقب حرکت دهد ولی مطمئن باشد که سرنشینان عقب راحت هستند.



هشدار

برای راحتی حین رانندگی پشتی صندلی را بیش از حد خم نکنید زیرا واقعاً خطرناک است. در چنین حالتی، کمربند ایمنی نمی‌تواند درست به بدنتان بچسبد.

در صورت تصادف، شما و دیگر سرنشینان ممکن است با کمربندهای ایمنی برخورد کنید که منجر به آسیب به گردن یا سایر اعضای بدن می‌شود. در همین حال، شما و دیگر سرنشینان ممکن است در زیر کمربند ایمنی سُر بخورید که سبب آسیب‌های جدی می‌شود.

برای دستیابی به مؤثرترین حفاظت حین رانندگی، پشتی صندلی باید مستقیماً به صورت عمودی نگه داشته شود. همیشه پشت‌تان را به پشتی صندلی بچسبانید و کمربند ایمنی را تنظیم کنید (به قسمت "کمربند ایمنی" مراجعه کنید).



احتیاط

هنگام تنظیم موقعیت صندلی، به هیچ قطعه در حال حرکتی دست نزنید، تا از صدمه و یا آسیب جلوگیری شود.



۲. صندلی‌ها و سیستم کمربند ایمنی
۳.۱ تنظیم صندلی‌های جلو

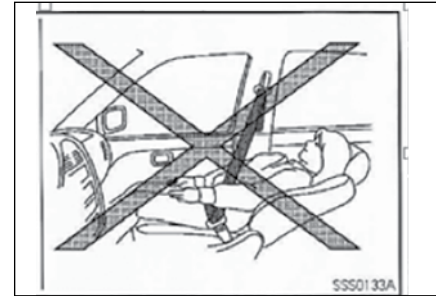

هشدار

برای تمرکز بر راندن خودرو، صندلی راننده را حین رانندگی تنظیم نکنید.

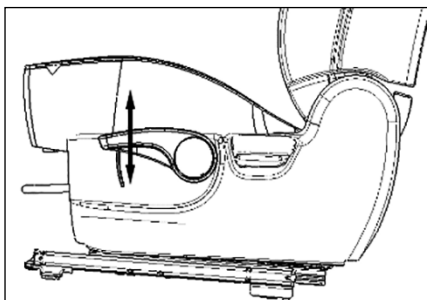

اهرم پایینی سمت چپ صندلی را برای تنظیم ارتفاع جلوی صندلی، حرکت دهید.

◆ تنظیم برقی ارتفاع صندلی

دکمه‌های سمت چپ صندلی را برای تنظیم ارتفاع جلوی صندلی حرکت دهید. (تنظیم ارتفاع یا تنظیم طولی با جهات عملیاتی متفاوت، هر دو از یک دکمه استفاده می‌کنند).

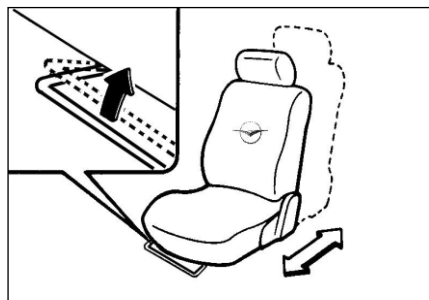
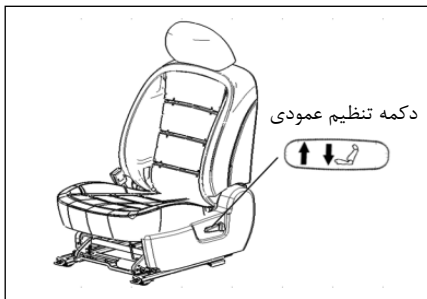

◆ تنظیم طولی صندلی به صورت برقی
برای تنظیم طولی صندلی، دکمه روی درپوش محافظ بیرونی صندلی را به صورت طولی حرکت دهید تا صندلی در موقعیت مطلوب قرار گیرد.



◆ ۳.۱.۲ تنظیم ارتفاع صندلی (فقط برای صندلی راننده)
تنظیم دستی ارتفاع صندلی:

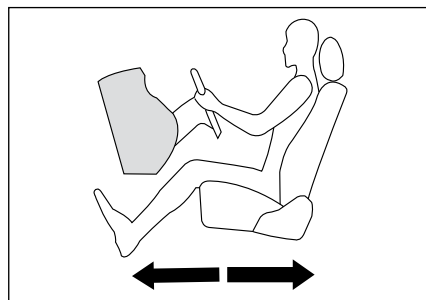

◆ ۳.۱.۱ تنظیم طولی صندلی

◆ تنظیم طولی صندلی به صورت دستی

جهت تنظیم طولی صندلی، اهرم تنظیم را در لبه جلویی صندلی به سمت بالا بکشید، صندلی را به موقعیت دلخواه بکشید، و سپس اهرم را آزاد کنید. پس از آن، سعی کنید صندلی را با نیرو به سمت جلو و عقب بکشید، تا از قفل ایمنی قطعات قابل تنظیم مطمئن شوید.



توجه

حین رانندگی، تا آنجا که ممکن است از کیسه هوای جلو دور بمانید و به پشتی صندلی بچسبید.

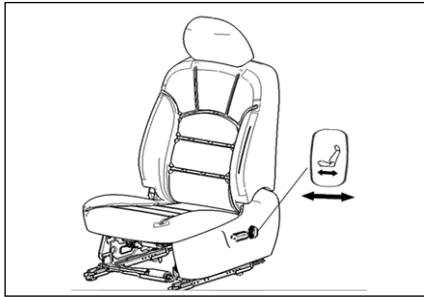

◆ تنظیم برقی پشتی صندلی

جهت تنظیم پشتی صندلی، دکمه عمودی سمت چپ صندلی را حرکت داده و به سمت جلو فشار دهید تا پشتی صندلی به سمت جلو خم شود و یا به عقب فشار دهید تا پشتی صندلی به عقب خم شود.

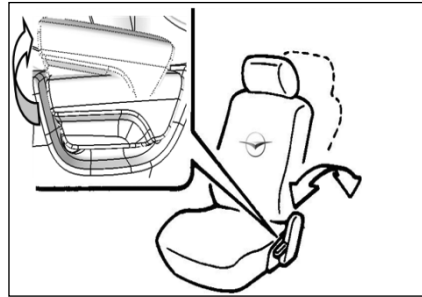

◆ تنظیم دستی پشتی صندلی

جهت تنظیم زاویه پشتی صندلی، اهرم تنظیم سمت چپ صندلی را بالا بکشید و کمی به سمت جلو خم شوید. سپس به سمت عقب خم شوید، پشتی صندلی را به موقعیت دلخواه تنظیم کنید، و سپس اهرم را رها کنید. برای اتمام تنظیم، سعی کنید صندلی را با نیرو به سمت جلو و عقب بکشید.

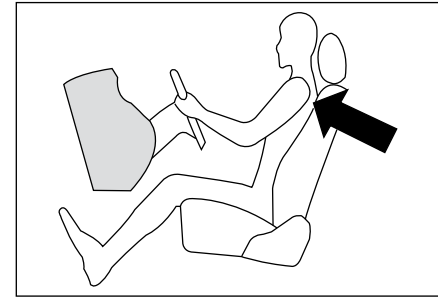

۳.۱.۲ تنظیم زاویه پشتی صندلی

پیش از حرکت، پشتی صندلی را در موقعیت تقریباً عمودی تنظیم کنید و به پشتی صندلی بچسبید. پشتی صندلی راننده را در موقعیت عمودی و راحت قرار دهید و از فاصله کافی بین سینه و کیسه هوا اطمینان حاصل کنید. اگر موقعیت نشستن خیلی نزدیک به فرمان باشد، کیسه هوای مستقر احتمالاً باعث صدمات فردی در هنگام تصادف خواهد شد.

سرنشین جلو باید پشتی صندلی را در موقعیت عمودی و راحت تنظیم کند و تا آنجا که ممکن است از داشبورد فاصله بگیرد. اگر موقعیت نشستن به جلو آمپر خیلی نزدیک باشد، در صورت تصادف کیسه هوای باز شده احتمالاً سبب صدمات فردی می شود.

اگر پشتی صندلی به صورتی خم شود که کمر بند ایمنی نتواند با سینه سرنشین در تماس باشد، قابلیت محافظتی کمر بند ایمنی را تضعیف می کند. در صورت تصادف خودرو، سرنشین احتمالاً از زیر کمر بند ایمنی سُر می خورد و سبب آسیب می شود.



توجه

در صندلی قابل تنظیم دستی، جهت تنظیم پشتی صندلی که به عقب خم شده به موقعیت عمودی، پشتی صندلی را با دست نگه دارید تا به آرامی به جای خود بازگردد، به طوری که بازگشت ناگهانی پشتی صندلی به بدن سرنشین ضربه نزند.



توجه

در صورت تصادف، اگر پشتی صندلی خیلی خم شده باشد سبب آسیب های شدید به سرنشین می گردد.

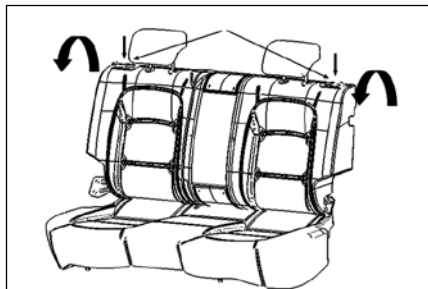

۳.۲ استفاده از صندلی عقب

۳.۲.۱ قابلیت تاشویی صندلی عقب

برای افزایش فضای ذخیره‌سازی صندوق عقب، قابلیت تاشویی به پشتی صندلی عقب اضافه شده است.

اگر لازم باشد پشتی صندلی را به پایین تا کنید، ابتدا دکمه باز کردن قفل روی دو طرف پشتی صندلی را به پایین فشار دهید. پشتی صندلی پس از فشار دادن دکمه باز کردن قفل، قابل حرکت می‌شود. سپس پشتی صندلی را به پایین تا کنید.

برای برگرداندن صندلی در موقعیت نشستن، پشتی صندلی را بالا بیاورید و آن را به موقعیت عمودی بکشید تا پشتی صندلی قفل شود.



توجه

برای اعمال بهترین عملکرد حفاظتی پشت سری در صورت تصادف خودرو، قسمت مرکزی پشت سری را با پشت سر سرنشین هم‌تراز کنید.

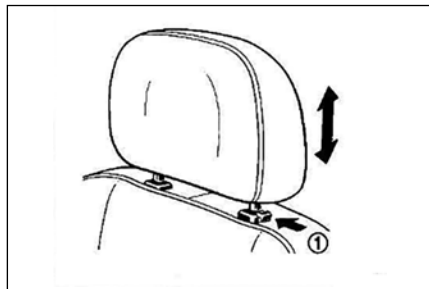

برای افزایش ارتفاع پشت سری، پشت سری را به موقعیت دلخواه بالا بکشید. برای کاهش ارتفاع پشت سری، دکمه توقف ① را فشار دهید و پشت سری را به موقعیت دلخواه پایین بکشید.

هنگام تنظیم پشت سری، اطمینان حاصل کنید که گیره‌های قفل می‌توانند به طور امن چفت‌های روی میله‌های پشت سری را محکم نگه دارند. پایین‌ترین موقعیت پشت سری به این صورت است که میله‌های پشت سری کاملاً ناپیدا باشند.



هشدار

اگر پشت سری خودرویی برداشته شده باشد سوار آن خودرو نشوید، در غیر این صورت بسیار خطرناک خواهد بود. پشت سری را درست تنظیم کنید. پشت سری می‌تواند در صورت تصادف محافظت‌کننده باشد. هرگاه شخص دیگری روی صندلی بنشیند، ارتفاع پشت سری را تنظیم کنید.

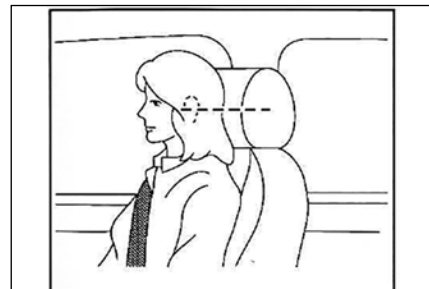

۳.۱.۴ تنظیم پشت سری

پشت سری می‌تواند رانندگی و سواری را راحت‌تر و امن‌تر کند. در صورت تصادف، پشت سری درست تنظیم شده می‌تواند سرنشینان را از آسیب‌های گردن حفظ کند. هنگام حرکت خودرو، تنظیم خیلی پایین پشت سری یا جدا کردن آن بسیار خطرناک است. بدون پشتیبانی سر از سمت عقب، در صورت تصادف گردن شخص احتمالاً در معرض صدمات شدید قرار می‌گیرد. بنابراین مطمئن شوید که پیش از حرکت خودرو همه سرنشینان سرها را به پشت سری چسبانده باشند. هنگام تنظیم پشت سری، مطمئن شوید که مرکز پشت سری با مرکز گوش‌های راننده/سرنشین هم‌سطح باشد، همانطور که در شکل نشان داده شده است.

۳.۳.۱ عملکرد حفاظتی کمر بند ایمنی

- ◆ کمر بند ایمنی برای حفاظت از راننده/سرنشین عمل می‌کند.
- ◆ کمر بند ایمنی می‌تواند قابلیت حفاظتی را در صورت بروز انواع تصادفات، تحقق بخشد از جمله ضربه از جلو، ضربه کناری، ضربه از عقب، و انواع غلتیدن.
- ◆ کمر بند ایمنی به جلوگیری از ضربه به تجهیزات داخلی و سرنشینان، در صورت کاهش سرعت ناگهانی خودرو کمک می‌کند.

- ◆ کمر بند ایمنی مانع پرت شدن راننده/سرنشین به بیرون از خودرو در صورت ضربه یا غلتیدن خودرو می‌شود.
- ◆ به راننده/سرنشین کمک می‌کند تا وضعیت نشستن مناسب را هنگام باز شدن کیسه هوا حفظ کند، همچنین صدمات ناشی از باز شدن کیسه هوا را کاهش دهد و بهترین حفاظت کیسه هوا را بدست آورد.



نکته

بستن کمر بند ایمنی پس از نشستن در صندلی عادت خوبی است که باید توسط راننده/سرنشینان ترویج شود. راننده مسئول نظارت بر این است که همه سرنشینان کمر بند ایمنی را ببندند. راننده/سرنشین باید همیشه کمر بند ایمنی را درست ببندد.

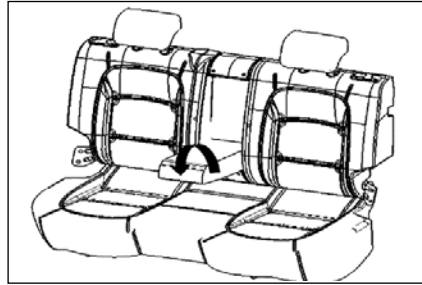

۳.۲.۲ استفاده از زیر آرنجی

اگر تعداد سرنشین کمی در صندلی عقب نشسته باشند می‌توانید با تا کردن زیر آرنجی وسط صندلی، از حالت استراحت آن استفاده نمایید.

۳.۳ استفاده از کمر بند ایمنی (همچنین قابل استفاده برای کمر بند ایمنی با پیش کشنده دوتایی)

برای ایمنی راننده و سرنشینان، همه صندلی‌های خودرو مجهز به کمر بند ایمنی هستند. کمر بند ایمنی در صورت انواع ضربه به خودرو، به بهترین نحو از سرنشینان خودرو محافظت می‌کند.

کمر بند ایمنی می‌تواند در صورت تصادف یا ترمز ناگهانی به کاهش احتمال آسیب راننده و سرنشین داخل خودرو کمک کند و سطح آسیب را کاهش دهد. برای دستیابی به بهترین عملکرد حفاظتی کمر بند ایمنی، راننده و سرنشینان باید حالت صحیح نشستن را حفظ کنند و همیشه کمر بند ایمنی را درست ببندند.

هنگام بازگرداندن پشتی صندلی، حتما کانکتور کمر بند ایمنی میانی عقب را وصل کنید. اطمینان حاصل کنید که پشتی صندلی کاملاً در موقعیت قفل ثابت شده و کمر بند ایمنی میانی عقب کاملاً قفل شده باشد. کانکتور کمر بند ایمنی میانی عقب را شل نکنید، به جز هنگامی که صندلی عقب به سمت پایین تا شده باشد. اگر کانکتور کمر بند ایمنی میانی عقب و پشتی صندلی در موقعیت درست قفل نشده باشند، احتمالاً سبب صدمات شدید هنگام تصادف یا ترمز اضطراری می‌شود.



هشدار

وقتی پشتی صندلی عقب در وضعیت تا شده است، نشستن روی جای بارها یا صندلی عقب ممنوع است. بدون حفاظت درست کمر بند ایمنی، نشستن در آنجا در صورت تصادف یا ترمز ناگهانی موجب صدمات شدید می‌شود.

وقتی سرنشین یا باری روی صندلی عقب باشد، صندلی عقب را تا نکنید.

همه بارها را جهت جلوگیری از سُر خوردن و حرکت ثابت کنید. اطمینان حاصل کنید که ارتفاع بار بیشتر از پشتی صندلی نباشد.

هنگام بازگرداندن پشتی صندلی به موقعیت عمودی، اطمینان حاصل کنید که پشتی صندلی کاملاً در موقعیت قفل ثابت شده است. اگر پشتی صندلی کاملاً در موقعیت مناسب قفل نشده باشد، سرنشین در صورت تصادف یا ترمز ناگهانی آسیب خواهد دید.



هشدار

سیستم پیش‌کشنده را بدون مجوز تغییر ندهید. تغییر قطعات، مدارها، و وسایل الکتریکی درون سیستم پیش‌کشنده، عملکرد عادی کمربند ایمنی را مختل می‌کند.

۳.۳.۳ پیش‌کشنده کمربند ایمنی جلو

به منظور ارائه بهترین محافظت، صندلی راننده و صندلی سرنشین جلو، به سیستم پیش‌کشنده مجهز شده‌اند. در صورت وقوع تصادف سطح متوسط یا سطح بالا در جلو یا نزدیک به حالت تصادف از جلو، کیسه هوا و پیش‌کشنده کمربند ایمنی همزمان عمل می‌کنند. پیش‌کشنده کمربند ایمنی پس از باز شدن کیسه‌ها، به تدریج رها می‌شود.

پیش‌کشنده فقط در صورت ضربه سطح متوسط یا بالا از سمت جلوی راننده/سرنشینان می‌تواند به کار بیفتد (همانند کیسه هوا) و در صورت ضربه در جهات دیگر عمل نمی‌کند.

پیش‌کشنده کمربند ایمنی هنگام عمل کردن، مقداری دود (گاز غیرسمی) ایجاد می‌کند. چنین گازی تأثیر مضر بر سرنشینان نمی‌گذارد و شاید موجب خارش خفیف برای سرنشینانی شود که حساسیت پوستی دارند.

اگر پس‌ماند تولید شده توسط کیسه هوا باز شده یا پیش‌کشنده صندلی جلو روی پوست یا در چشم بیفتد، فوراً محل را با آب بشویید.

پیش‌کشنده کمربند ایمنی می‌تواند فقط برای یک بار استفاده شود.



پیش‌کشنده کمربند ایمنی را نمی‌توان مورد استفاده مجدد قرار داد. حتی اگر هیچ سرنشینی آن موقع روی صندلی ننشسته باشد، پیش‌کشنده صندلی باید فوراً تعویض شود.

۳.۳.۲ ساختار سیستم کمربند ایمنی

کمربند ایمنی سه‌نقطه‌ای با پیش‌کشنده برای صندلی جلو انتخاب می‌شود. در وضعیت عادی، کمربند ایمنی باید به راحتی کش بیاید و به عقب جمع شود و راننده/سرنشینان باید بتوانند کمربند ایمنی را خیلی راحت ببندند.

در صورت ضربه یا ترمز ناگهانی خودرو، کمربند ایمنی فوراً قفل می‌شود و راننده/سرنشینان را روی صندلی نگه می‌دارد.

کمربند ایمنی قفل‌دار اضطراری ۳ نقطه‌ای برای صندلی عقب نیز انتخاب شده است.

سیستم کمربند ایمنی شامل چراغ نشانگر  روی جلو آمپر است. وقتی سوئیچ استارت در موقعیت ON قرار گیرد، اگر صندلی راننده بسته نشده باشد، این چراغ هشدار روشن می‌ماند، تا زمانی که کمربند ایمنی بسته شود. اگر راننده نتواند کمربند ایمنی را ببندد و سرعت حرکت خودرو بیشتر از ۲۵ کیلومتر بر ساعت باشد، سیستم زنگ هشدار را به صدا درمی‌آورد و تا زمانی که کمربند ایمنی بسته شود. اگر سرنشین بزرگسالی در صندلی سرنشین جلو ننشسته باشد* و کمربند ایمنی بسته نشده باشد، چراغ هشدار  ON (روشن) باقی می‌ماند، تا زمانی که کمربندی ایمنی بسته شود. اگر سرنشین جلو نتواند کمربند ایمنی را ببندد و سرعت حرکت خودرو بیشتر از ۲۵ کیلومتر بر ساعت باشد، سیستم زنگ هشدار را به صدا در می‌آورد تا زمانی که کمربند ایمنی بسته شود.

* در صورت نصب در خودروی شما

اقدامات احتیاطی برای عملکردهای کمربند ایمنی

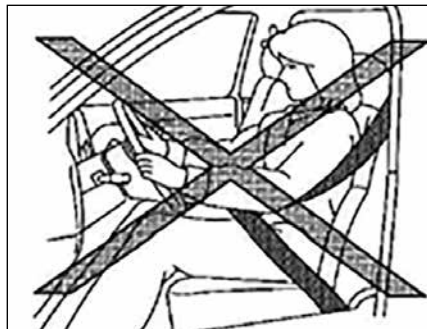
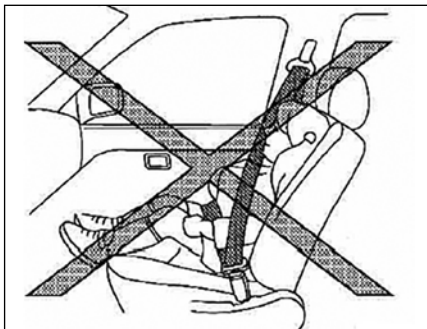
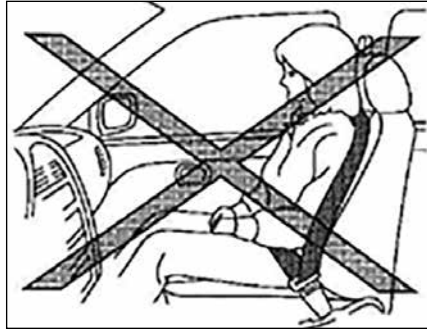
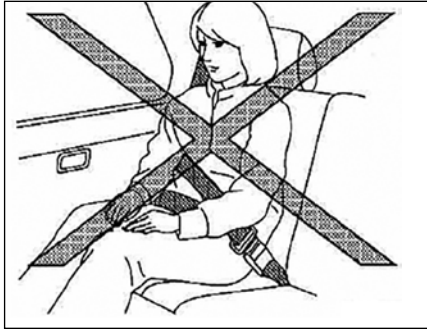



هشدار

کمربند ایمنی باید روی اسکلت بدن تان بسته شود، در جلو یا روی لگن پایینی، و در جلو سینه و روی شانه. بستن کمربند ایمنی روی شکم ممنوع است. استفاده نادرست از کمربند ایمنی احتمالاً منجر به صدمات شدید می‌شود.

کمربند ایمنی کمری باید به جای دور کمر، تا حد ممکن به پایین لگن بچسبید. موقعیت بالای کمربند ایمنی کمری، خطر صدمات داخلی در صورت تصادف را افزایش می‌دهد.

استفاده چند سرنشین از یک کمربند ایمنی ممنوع است، و یک کمربند ایمنی را فقط یک نفر می‌تواند استفاده کند. بستن کمربند ایمنی برای کودکی که روی پاهای سرنشین نشسته، بسیار خطرناک است.

تعداد راننده/سرنشینان درون خودرو نباید از تعداد کمربندهای ایمنی بیشتر باشد.

هنگام استفاده از کمربند ایمنی، کمربند ایمنی را نیچید. بیچاندن کمربند ایمنی دور بدن تان، اثر حفاظتی کمربند ایمنی را دچار اختلال می‌کند. کمربند ایمنی باید تا حد ممکن محکم تنظیم شود، به شرطی که راحتی فرد کاهش نیابد، تا عملکرد حفاظتی طراحی را فعال کند. محکم

ن بستن کمربند ایمنی عملکرد حفاظتی را برای سرنشین کاهش می‌دهد.

راننده و همه سرنشینان درون خودرو باید همیشه کمربند ایمنی خود را ببندند. کودکان باید در صندلی عقب ننگه داشته شوند. در صورت امکان، سیستم ایمنی کودک باید استفاده شود.

حتماً کمربند شانه را از روی شانه و سینه خود عبور دهید و آن را ببندید. آن را از پشت یا زیر دستانتان عبور ندهید. کمربند ایمنی را دور از صورت و گردن ننگه دارید، اما از روی شانه تان پایین نزنید. استفاده نادرست از کمربند ایمنی احتمالاً موجب صدمات شدید می‌شود.

کمربند ایمنی را تعمیر و نصب مجدد نکنید یا کمربند ایمنی دیگری اضافه نکنید، در غیر این صورت مانع تنظیم کننده کمربند ایمنی برای بازگرداندن کمربند شل می‌شود یا مانع تنظیم کمربند ایمنی برای باز کردن کمربند شل می‌شود. از کمربند در برابر آلودگی روغن، بتونه و مواد شیمیایی، به ویژه آلودگی الکترولیت باتری محافظت کنید.

از صابون قلیایی برای تمیز کردن استفاده کنید. اگر پارچه کمربند ایمنی پاره یا آلوده شود یا آسیب ببیند، آن را تعویض کنید. پس از ضربه به خودرو، همه مجموعه‌های

کمربند ایمنی از جمله پیش‌کشنده و همه کانکتورهای فلزی، باید توسط نمایندگی مجاز ایران خودرو بررسی شوند. بسیار توصیه می‌شود که کمربندهای ایمنی پس از ضربه به خودرو تعویض شوند، مگر اینکه شدت ضربه کم باشد و کمربندهای ایمنی آسیب ندیده باشند و هنوز قابل استفاده باشند. مجموعه‌های کمربند ایمنی که هنگام ضربه به خودرو مورد استفاده نبودند را نیز بررسی کنید. در صورت تشخیص مجموعه کمربند ایمنی آسیب‌دیده یا غیرقابل استفاده، آن را تعویض کنید.

پس از ضربه شدید به خودرو، کمربندهای ایمنی را با کمربندهای جدید تعویض کنید، حتی اگر هیچ آسیبی روی کمربندهای ایمنی مشاهده نشود.

کمربندهای ایمنی پیش‌کشنده وقتی یک بار عمل کنند دیگر قابل استفاده نیستند و باید تعویض گردند.

جداسازی و نصب قطعات سیستم کمربندی ایمنی پیش‌کشنده باید توسط نمایندگی مجاز ایران خودرو انجام شود.

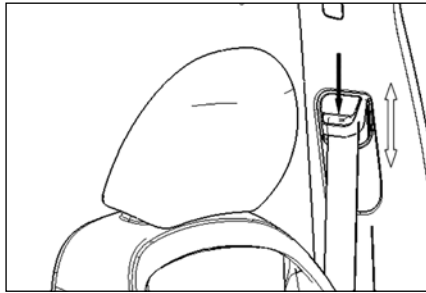

هنگام بستن کمربند ایمنی، قسمت کمری کمربند ایمنی روی لگن تا آنجا که ممکن است به پایین کشیده شود. قسمت شانه کمربند ایمنی را بالا بکشید تا مطمئن شوید قسمت کمری کمربند ایمنی به بدن تان چسبیده باشد. در این صورت، لگن قوی می‌تواند نیروی ضربه را در صورت ضربه به خودرو تحمل کند، تا احتمال صدمات داخلی بدن کاهش یابد.

هرگاه لازم است، کمربند ایمنی را بالا بکشید، تا شلی کمربند ایمنی از بین رود. بررسی کنید حتما کمربند ایمنی روی سینه و شانه محکم کشیده شده باشد. در این صورت، نیروی ضربه روی کل قسمت فوقانی بدن پخش می‌شود.

اگر کمربند ایمنی به جای شانه، با گردن یا فقط دست‌ها در تماس باشد، ارتفاع کمربند شانه را درست تنظیم کنید. تنظیم‌کننده را به سمت بالا بکشید تا ارتفاع کمربند ایمنی را افزایش دهید. تنظیم‌کننده را پایین بکشید تا ارتفاع کمربند ایمنی را کاهش دهید. با اتمام تنظیم، اطمینان حاصل کنید که تنظیم‌کننده قفل شده باشد.

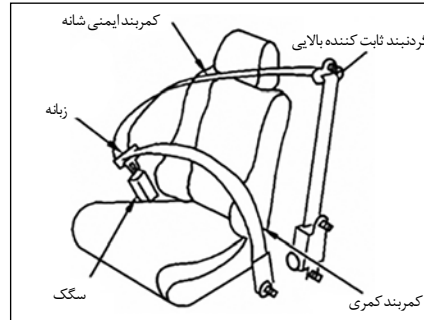

هشدار

راننده و همه سرنشینان باید کمربند ایمنی را به طور دائم ببندند.



هشدار

کمربند ایمنی هنگامی بیشترین تأثیر را دارد که پشت‌تان در مقابل پشتهی صندلی باشد. بنابراین، پشتهی صندلی را برای راحتی، بیش از حد به عقب خم نکنید.

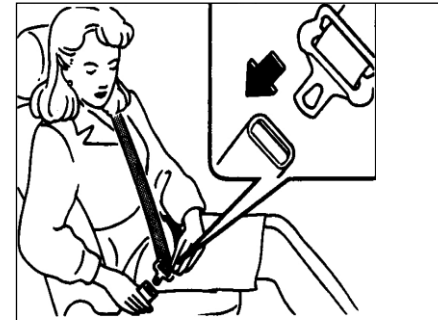

۳.۳.۴ روش بستن کمربند ایمنی ۳ نقطه‌ای

صندلی‌های جلو این خودرو، مجهز به کمربند ایمنی ۳ نقطه‌ای با پیش‌کشنده نیروی محدودکننده هستند. کمربند ایمنی قفل اضطراری ۳ نقطه‌ای برای صندلی جلو انتخاب شده است. کمربند ایمنی ۳ نقطه‌ای روی شانه، سینه و لگن کشیده می‌شود.

برای بستن کمربند ایمنی، به صورت زیر عمل کنید:

- ◆ تنظیم صندلی‌ها
- (به بخش "تنظیم صندلی‌ها" در بالا مراجعه کنید)
- ◆ سگک و زبانه قفل را نگه دارید.
- ◆ کمربند کمر/شانه را به آرامی بیرون بکشید.
- ◆ زبانه را درون سگک وارد کنید، تا زمانی که صدای "کلیک" به گوش برسد.
- ◆ اطمینان حاصل کنید که کمربند روی شانه به بدن چسبیده باشد.

۳.۳.۶ ایمنی کودکان

کودکان نیازمند کمک و محافظت از طرف بزرگسالان هستند. بزرگسالان باید از کودکان مراقبت کنند. وسیله ایمنی مناسب کودک برای اندازه‌های متفاوت بدن کودکان انتخاب کنید.

نوزادان

توصیه می‌شود نوزادان را حین رانندگی در وسیله ایمنی کودک قرار دهید. سیستم ایمنی کودک مناسب با خودرو و کودک خود انتخاب کنید و همیشه وسیله را بر طبق دستورالعمل سازنده نصب و راه‌اندازی کنید.

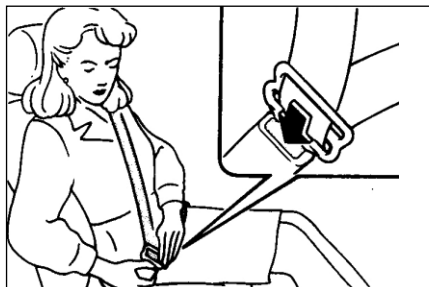

۳.۳.۵ باز کردن و تنظیم کمربند ایمنی ۳ نقطه‌ای
برای باز کردن کمربند ایمنی، دکمه قرمز روی سگک را به پایین فشار دهید و همزمان زبانه را بیرون بکشید. روش بستن و روش باز کردن کمربند ایمنی ۳ نقطه‌ای برای صندلی عقب همانند صندلی‌های جلو است.



هشدار

حفاظت ویژه برای کودکان لازم است. کمربندهای ایمنی خودرو ممکن است برای آن‌ها مناسب نباشند. کمربند شانه احتمالاً به صورت و گردن‌شان خیلی نزدیک می‌شود. کمربند کمربند برای لگن کوچک آن‌ها مناسب نیست. در صورت تصادف، کمربند ایمنی نامناسب منجر به صدمات شدید یا مرگبار می‌شود. همیشه از سیستم ایمنی مناسب کودک استفاده کنید.



هشدار

یک کمربند ایمنی فقط می‌تواند برای یک سرنشین استفاده شود و استفاده دو سرنشین از یک کمربند ایمنی ممنوع است. به خصوص، کشیدن کمربند ایمنی روی سرنشینی که کودکی را در آغوش دارد بسیار خطرناک است.



هشدار

تنظیم‌کننده ارتفاع کمربند ایمنی شانه را برای تنظیم کمربند ایمنی در مناسب‌ترین موقعیت قرار دهید. در غیر این صورت، احتمالاً عملکرد کل سیستم ایمنی را مختل می‌کند یا شدت صدمه را در صورت تصادف افزایش می‌دهد. کمربند شانه باید در میانه شانه باشد. کمربند شانه را دور از گردن نگه دارید. اطمینان حاصل کنید که کمربند ایمنی پیچ نخورده باشد. پس از تنظیم، تنظیم‌کننده ارتفاع کمربند شانه را به طور عمودی حرکت دهید و اطمینان حاصل کنید که تنظیم‌کننده ارتفاع کمربند شانه قفل باشد.



هشدار

برای تضمین یک رانندگی ایمن، راننده باید همواره کمربند ایمنی را زمانی که خودرو بی حرکت است تنظیم نماید.

کودکان بزرگتر

وقتی استفاده از سیستم ایمنی کودک برای کودکی با اندازه بدن بزرگتر غیرممکن باشد، کودک را روی صندلی بنشانید. کمربند ایمنی خودرو را ببندید. اگر صندلی کودک مجهز به کمربند ایمنی شانه باشد و دقیقاً با صورت و گردن کودک هم‌سطح باشد، می‌توان از ضربه‌گیر کمکی (موجود در بازار) استفاده کرد. ضربه‌گیر کمکی می‌تواند ارتفاع صندلی کودک را افزایش دهد به طوری که کمربند شانه دقیقاً از روی قسمت فوقانی و یا میانی شانه کودک عبور کند و کمربند کمری نسبتاً تا لگن کودک پایین بیاید. همچنین ضربه‌گیر کمکی باید با صندلی‌های خودرو سازگار باشد. وقتی کودک رشد می‌کند به طوری که کمربند شانه دیگر نزدیک صورت و گردن کودک نیست، ضربه‌گیر کمکی دیگر مورد استفاده قرار نمی‌گیرد. به علاوه، برای کودکان بزرگتر، انواع مختلف سیستم‌های ایمنی کودک وجود دارد. این سیستم‌ها باید برای دستیابی به بهترین محافظت استفاده شوند.



هشدار

به کودکان اجازه ندهید روی صندلی بایستند یا زانو بزنند.
هرگز به کودکان اجازه ندهید حین رانندگی در صندوق عقب بمانند. کودکان در صورت تصادف یا ترمز اضطراری آسیب خواهند دید.

زنان باردار

توصیه می‌شود که از کمربند ایمنی برای زنان باردار حین رانندگی استفاده نشود. کمربند ایمنی را نزدیک بدن آن‌ها ببندید و کمربند کمری را نه از روی کمر بلکه تا حد ممکن از پایین لگن آنها عبور دهید. کمربند شانه را از روی سینه عبور دهید و به شانه ببندید. هرگز کمربند کمری و شانه را از روی شکم عبور ندهید. برای توصیه‌های پزشکی با پزشک تماس بگیرید.

سر نشینان معلول

توصیه می‌شود کمربند ایمنی را برای سر نشینان معلول حین رانندگی ببندید. برای توصیه‌های پزشکی با پزشک‌تان تماس بگیرید.

۳.۳.۷ کمربند ایمنی میانی عقب

کمربند ایمنی میانی عقب با اتصال مربوطه ① و زبانه کمربند ایمنی ② نصب می‌شود. محل اتصال کمربند و زبانه کمربند باید با اطمینان قفل شده باشند تا از عملکرد عادی کمربند ایمنی مطمئن شوید.

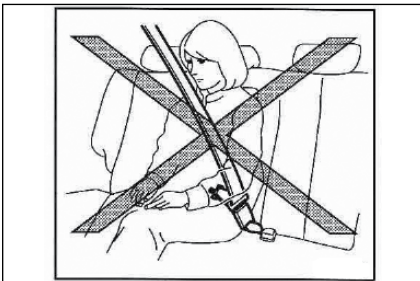

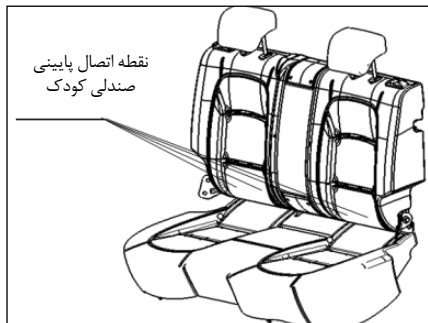

۳.۴ روش ثابت کردن صندلی کودک

کمر بند عقب این خودرو به نقاط اتصال ثابت کننده برای صندلی کودک مجهز شده است. در حال حاضر، صندلی کودک دارای زبانه ISO FIX مناسب می‌تواند در صندلی عقب سمت چپ یا راست نصب شود.

هنگام استفاده، ابتدا پایه‌های پایینی صندلی کودک را با نقاط اتصال ثابت کننده تراز کنید و آن‌ها را به داخل قلاب‌های ثابت کننده در موقعیت پایینی ضربه‌گیر صندلی وارد کنید. سپس روکش صندوق عقب را برای ثابت کردن نقطه بالایی صندلی کودک، با اهرم باز کنید.

اطمینان حاصل کنید که محل اتصال کمر بند ایمنی میانی عقب با سگک بسته شده باشد و فقط در صورت به جلو تا کردن صندلی عقب، رها شود.

برای اتصال سگک، همانند روش زیر عمل کنید:

۱. محل اتصال کمر بند ① و زبانه کمر بند ② را از پایه پیش کشنده بیرون بیاورید؛
۲. کمر بند ایمنی را بکشید تا سگک محل اتصال ③ و سگک محل اتصال ④ بسته شوند.

هنگام به جلو تا کردن صندلی عقب، کمر بند ایمنی میانی عقب می‌تواند به موقعیت حفاظتی برگردد:

۱. محل اتصال کمر بند را بگیرد؛ وقتی زبانه از سگک محل اتصال رها شود، کمر بند ایمنی به طور ناگهانی باز نمی‌گردد. دکمه‌های ③ و ④ روی سگک را فشار دهید تا زبانه محل اتصال رها شود.

۲. زبانه کمر بند را در پایه پیش کشنده ⑤ نگه دارید؛ زبانه محل اتصال را در پایه پیش کشنده ⑥ نگه دارید.



هشدار

هنگام اتصال کمر بند میانی عقب، مطمئن شوید که پشتی صندلی کاملاً در موقعیت قفل ثابت شده باشد و کمر بند میانی عقب کاملاً قفل شده باشد.

قفل کردن محل اتصال کمر بند ایمنی را کامل کنید. محل اتصال کمر بند ایمنی میانی عقب را به جز هنگام به جلو تا کردن صندلی عقب، شل نکنید. اگر محل اتصال کمر بند میانی عقب در موقعیت درست قفل نشده باشد، در صورت تصادف یا ترمز اضطراری احتمالاً موجب صدمات شدید می‌شود.



هشدار

اطمینان حاصل کنید که محل اتصال کمر بند و زبانه کمر بند را همانطور که در ادامه می‌بینید بسته باشید. هنگام استفاده از کمر بند ایمنی، حتماً محل اتصال کمر بند و زبانه کمر بند را قفل کنید. از کمر بند ایمنی فقط با اتصال زبانه کمر بند استفاده نکنید. این کار در صورت تصادف یا ترمز اضطراری احتمالاً موجب صدمات شدید می‌شود.

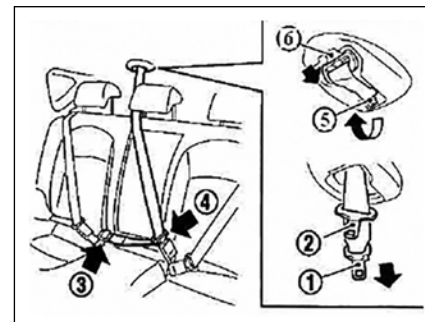

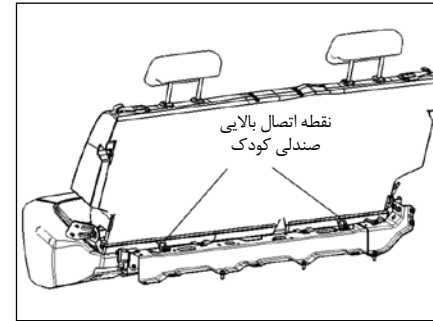
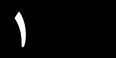

۴. سیستم کیسه هوای جلو

مجموعه کیسه هوای جلو شامل کیسه هوای راننده و کیسه هوای سرنشین جلو است (از این پس، کیسه هوا به سیستم ایمنی کیسه هوا اشاره دارد).

◆ کیسه هوای راننده

کیسه هوای راننده می‌تواند در برخی شرایط تصادف از جلو باز شود تا نیروی ضربه روی سر و سینه راننده را کم کند.

◆ کیسه هوای سرنشین جلو

کیسه هوای سرنشین جلو می‌تواند در برخی شرایط تصادف از جلو، نیروی ضربه روی سر و گردن سرنشین جلو را کم کند. زمانی که سوئیچ استارت در موقعیت "ON" قرار می‌گیرد کیسه هوا همیشه در حالت آماده به کار است.

۴.۱ اجزاء سیستم کیسه هوای جلو

مجموعه کیسه هوای جلو خودرو شامل چهار قطعه زیر است:

- ◆ واحد کنترل کیسه هوا
- ◆ چراغ هشدار کیسه هوا
- ◆ سنسور ضربه به جلو
- ◆ مجموعه کیسه هوا

واحد کنترل کیسه هوا، مرکز کنترل سیستم کیسه هوا است و بر اساس دریافت سیگنال ورودی از سنسور ضربه عمل می‌کند، لزوم باز شدن کیسه هوا را تشخیص می‌دهد، و خودعیب‌یابی سیستم را انجام می‌دهد.

سنسور ضربه به جلو، وسیله اصلی ورودی سیگنال کنترل در سیستم کیسه هوا است و برای تشخیص قدرت ضربه به خودرو عمل می‌کند، آن را به سیگنال تبدیل می‌کند، و به میکرو پروسور واحد کنترل کیسه هوا می‌فرستد.

چراغ هشدار کیسه هوا نشان می‌دهد که آیا سیستم کیسه هوا در حالت عملکرد عادی است یا خیر.

مجموعه کیسه هوا شامل کیسه هوا و قطعه باروتی است.



توجه

در صورت تصادف شدید در جلو خودرو، سیستم کیسه هوا می‌تواند حفاظت مکملی برای سر و سینه سرنشینان جلو فراهم کند. بنابراین، کیسه هوا جز مهمی از سیستم ایمنی است که در حالت عادی غیرفعال است.



توجه

انواع کیسه‌های هوا در خودرو، وسیله حفاظتی مکمل کمر بند ایمنی است.



توجه

به طور عادی، صندلی کودک باید فقط روی صندلی چپ یا راست ردیف عقب نصب شود. برای استفاده درست از سیستم ایمنی کودک، حتماً آن را برطبق دستورالعمل سازنده نصب کنید.



نکته

وقوع شرایط بالا نشان می‌دهد که کیسه هوا در حالت عادی نیست. در این صورت، کیسه هوا نمی‌تواند در هنگام ضربه تصادف از جلو به درستی عمل نماید.



هشدار

انجام هرگونه تعمیر یا تغییر بر روی سیستم ایمنی خودرو ممنوع است. چرا که این اقدامات منجر به فعال شدن ناگهانی یا بروز اختلال در عملکرد سیستم کیسه هوا می‌شود و صدمات جبران‌ناپذیری را به دنبال خواهد داشت. تعمیر و تغییر سیستم ایمنی خودرو فقط باید توسط نمایندگان‌های مجاز ایران خودرو انجام پذیرد.

۴.۲ سیستم تشخیص حضور سرنشین جلو

خودرو به سیستم تشخیص حضور سرنشین مجهز است. اگر سرنشین بدون بستن کمربند ایمنی در صندلی سرنشین جلو نشسته باشد، وقتی سرعت خودرو بالای ۲۵ کیلومتر بر ساعت است، سیستم هشدار صوتی نشانگر بسته نشدن کمربند ایمنی را فعال می‌کند.



نکته

سیستم کیسه هوا می‌تواند بهترین عملکرد محافظتی‌اش را تنها وقتی اعمال کند که کمربند ایمنی بسته باشد. جهت رعایت ایمنی، سرنشینان جلو باید کمربند ایمنی را حین حرکت خودرو ببندند.

۴.۱.۲ چراغ هشدار کیسه هوا

هنگامی که سوئیچ خودرو در حالت ON قرار بگیرد و یا موتور استارت زده شود، نشانگر هشدار کیسه‌ای هوا روشن و پس از ۳ ثانیه به طور اتوماتیک خاموش می‌شود. این روشن و خاموش شدن در بازه زمانی مذکور نشاندهنده‌ی عملکرد عادی سیستم کیسه‌ای هوا می‌باشد.

در صورت بروز هر یک از موارد زیر در خصوص نشانگر هشدار کیسه‌ای هوا، در اسرع وقت مراتب را جهت بازبینی و بررسی‌های لازم به اطلاع نمایندگان‌های مجاز ایران خودرو برسانید. پس از برطرف شدن خرابی به طور معمول از خودرو خود استفاده نمایید.

- هنگامی که سوئیچ در حالت "ON" باشد و چراغ هشدار روشن نشود.

- نشانگر اخطار پس از گذشت ۳ ثانیه از استارت موتور همچنان روشن باقی بماند.

- نشانگر هشدار در حین حرکت خودرو روشن بماند یا روشن خاموش شود.

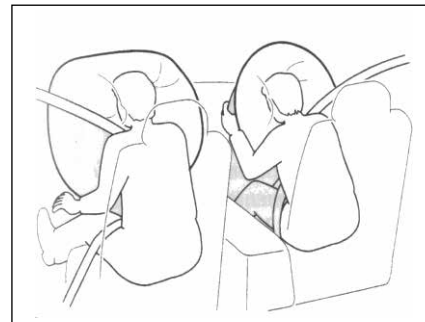

۴.۱.۱ اصول کار کیسه هوای جلو

در لحظه ضربه به خودرو، در صورت مقدار مشخص قدرت ضربه، واحد کنترل کیسه هوا به سرعت به سیگنال صادر شده توسط سنسور ضربه به جلو پاسخ می‌دهد، و ژنراتور گاز را روشن می‌کند، که با استفاده از اصل گسترش سریع هوای گرم، به سرعت کیسه‌ها را در مدت کوتاهی پس از ضربه باد می‌کند تا ضربه‌گیر هوا در جلوی راننده/سرنشین ایجاد شود و از سر و سینه راننده/سرنشین تا حدی محافظت می‌کند.

- پس از آزاد شدن کیسه‌های هوا، حرارت در محیط اطراف کیسه هوا بسیار بالا خواهد بود. بنابراین در این شرایط باید احتیاط لازم برای جلوگیری از سوختگی‌های سطحی انجام پذیرد.

- کیسه هوای خودرو فقط یک بار قابل استفاده است و در صورت رهاسازی، باید توسط کارشناسان مربوطه بررسی و برای تعویض این قطعات اقدامات لازم انجام پذیرد. فرایند تعویض کیسه‌های هوا نیز فقط باید توسط نمایندگان‌های مجاز ایران خودرو انجام شود.

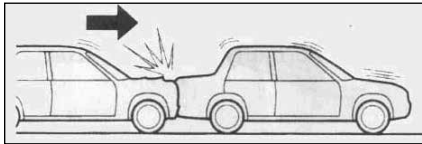

♦ ضربه از عقب توسط خودرو دیگر

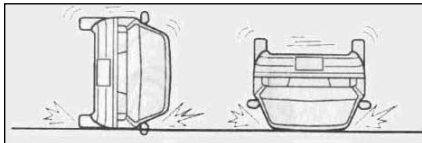

♦ غلتیدن به پهلو

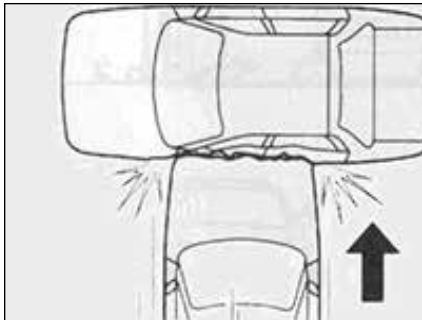

♦ لغزش به کنار یا ضربه از کنار

۴.۳.۱ باز شدن کیسه هوای جلو

♦ کیسه هوا با سرعت بسیار بالا باز می‌شود، که احتمالاً منجر به خراش یا صدمات ضربه‌ای به راننده/سرنشین می‌گردد.

♦ هنگام باز شدن کیسه هوا، سیستم صدای بلندی ایجاد می‌کند، و هنگام تخلیه هوای کیسه هوا، مقدار کمی دود بیرون می‌دهد که منجر به صدمات فردی نمی‌شود. برای افرادی که دچار بیماری‌های تنفسی هستند یا پوستی با مقاومت ضعیف در برابر ضربه دارند، موجب تحریک موقت گلو یا پوست می‌شود. در صورت آلودگی پسماندها (مانند گاز) روی پوست، در اسرع وقت با آب تمیز بشویید.

♦ پس از باز شدن کیسه هوا، زیرمجموعه کیسه هوا و اطراف آن تحت دمای بالا هستند. به آن دست نزنید و گرنه موجب سوختگی می‌شود.

♦ کیسه هوا می‌تواند یک بار استفاده شود. وقتی باز شد، کیسه هوا باید تعویض شود. کیسه هوا باید توسط نمایندگی‌های مجاز ایران خودرو تعویض گردد.

۴.۳.۲ شرایط باز نشدن کیسه هوای جلو

نخستین شرط برای باز نشدن کیسه هوا

سیستم کیسه هوا در صورت برخوردهای زیرفعال نمی‌شود. این نوع برخوردها در دسته‌بندی تصادفات جلو قرار نمی‌گیرد.

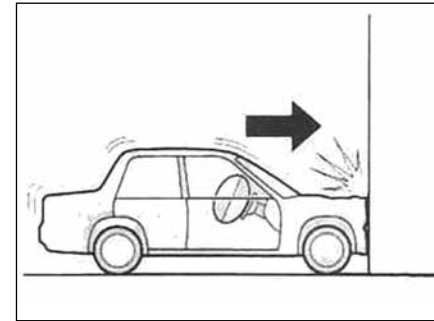

۴.۴ شرایط باز شدن کیسه هوای جلو

در حین رانندگی، اگر خودرو با سرعت بالای ۲۵ کیلومتر بر ساعت، با ضربه‌ای از جلو به دیوار محکمی برخورد کند (مثلاً دیوار بتنی) که منجر به تغییر شکل شدید همه قطعات جلو شود (مانند میله طولی جلو)، آستانه کاهش سرعت در محل نصب سنسور ضربه عموماً از حد بحرانی موجود در واحد کنترل کیسه هوا بیشتر بوده و سیستم کیسه هوا باز می‌شود.

اگر خودرو از جلو به جای دیوار محکم (مانند دیوار بتنی) به جسم متحرک یا اشیاء تغییر شکل‌پذیر (مانند وسیله نقلیه و گاردریل) برخورد کند، سرعت ضربه (سرعت خودرو) برای باز شدن کیسه هوا افزایش خواهد یافت.

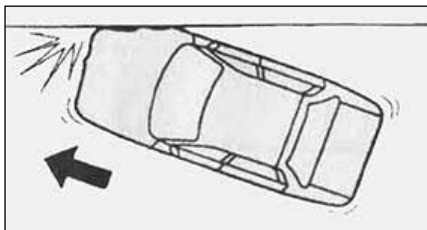

◆ جلو خودرو با ضربه انحرافی مواجه شود.

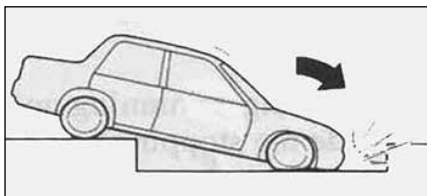

◆ خودرو به درون گودالی بیافتد یا با لبه گودال برخورد کند.

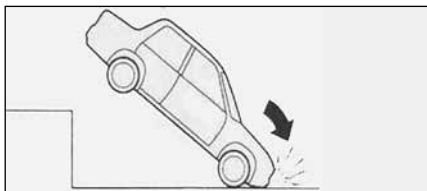

◆ خودرو با شدت به زمین سقوط کند یا هنگام عبور از پله سقوط کند.

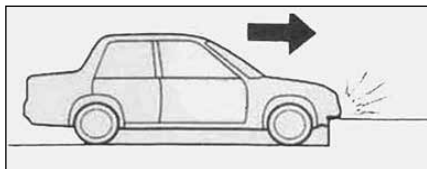

◆ خودرو با شانه جاده، پله، یا دیگر اشیا محکم کوتاه برخورد کند.

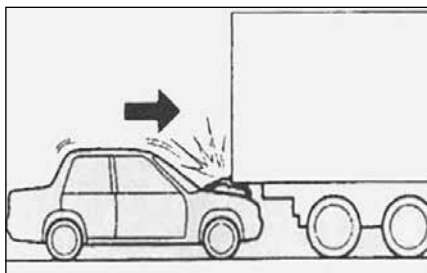

◆ قسمت بالایی جلو خودرو با انتهای خودروهای مشابه تصویر، برخورد کند.

شرط دوم برای باز نشدن کیسه هوا
در صورت برخوردهای زیر حین رانندگی، هر چند که جلو خودرو تحت تغییر شکل زیاد قرار می‌گیرد، و خودرو شدیداً آسیب می‌بیند، به علت عملکرد ضربه‌گیری بدنه خودرو، ضربه به راننده/سرنشین نسبتاً کم خواهد بود و سیستم کیسه هوا باز نخواهد شد.
به طور مشابه، این موارد نشان می‌دهد که وقتی شرایط پیش‌فرض برای ضربه به جلو برآورده نمی‌شوند کیسه هوا باز نخواهد شد، حتی اگر ضربه موجب صدمات فردی شود، و خودرو با ضربه به جلو مواجه گردد.

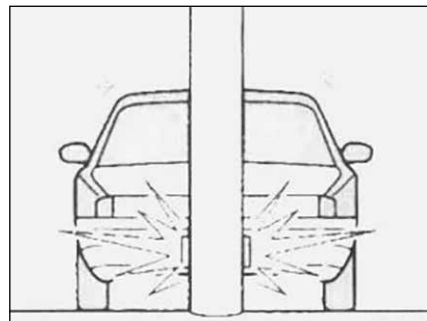

◆ قسمت میانی جلویی خودرو با درخت یا میله‌ای برخورد کند.

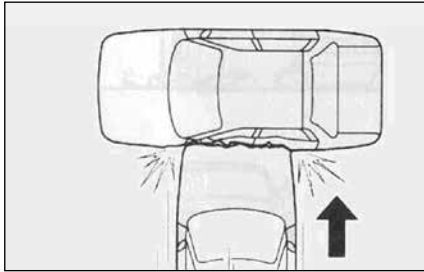

۵.۳ شرایط باز شدن کیسه هوا و کیسه هوای پردهای جانبی

اگر خودرو در حین حرکت با مانعی که قابل تخریب نباشد برخورد نموده و شدت این برخورد حاصل از سرعتی برابر یا بیش از 25km/h باشد (که معمولاً این شدت برخورد باعث تغییر شکل کامل قطعات جانبی از جمله ستون وسط می‌شود) آستانه کاهش سرعت در محل نصب سنسور ضربه عموماً از حد بحرانی موجود در واحد کنترلی کیسه هوا بیشتر بوده و موجب خواهد شد که سیستم کیسه هوا فعال گردد.

◆ کیسه هوا و زیر مجموعه کیسه هوای پردهای سنسور ضربه کناری واحد کنترل کیسه هوا، مرکز کنترل سیستم کیسه‌هوا است و برای دریافت سیگنال ورودی از سنسور ضربه‌ای عمل می‌کند، لزوم باز شدن کیسه‌هوا و کیسه‌هوا پردهای کناری را تشخیص می‌دهد، و عیب‌یابی سیستم را انجام می‌دهد.

سنسور ضربه‌ای کناری روی انتهای پایینی صفحه داخلی ستون میانی بدنه نصب می‌شود. به عنوان وسیله اصلی ورودی سیگنال کنترل در سیستم کیسه هوا، برای تشخیص قدرت ضربه خودرو، تبدیل به سیگنال، و ارسال به میکرو پروسوسور واحد کنترل کیسه هوا عمل می‌کند.

روشن شدن چراغ هشدار کیسه هوا نشان می‌دهد که آیا سیستم کیسه هوا در وضعیت عملکرد عادی است یا خیر.

مجموعه کیسه هوا شامل کیسه هوا و قطعه باروتی است.

۵.۲ اصول کار کیسه هوای جانبی و کیسه هوای پردهای جانبی

در همان لحظه برخورد خودرو، در صورت قدرت ضربه مشخص، واحد کنترل کیسه‌هوا به سرعت به سیگنال صادر شده توسط سنسور پاسخ می‌دهد و ژنراتور گاز را روشن می‌کند، که با استفاده از اصل گسترش سریع هوای گرم، به سرعت کیسه‌هوا را در مدت کمی پس از ضربه خوردن باد می‌کند، تا ضربه‌گیر هوا در کنار راننده/سرنشین ایجاد شود، و از سر و سینه و شکم راننده/سرنشین تا حدودی محافظت کند.

۵.۱ کیسه هوای جانبی و کیسه هوای پردهای*

برخی مدل‌ها (برای جزئیات به جدول ساختار مراجعه کنید) مجهز به کیسه‌هوا جانبی و کیسه هوای پردهای جانبی (SRS) هستند. این کیسه هوا برای حفاظت تکمیلی از سر و سینه سرنشینان در صورت برخورد کناری متوسط یا شدید، عمل می‌کند.

◆ کیسه هوای جانبی راننده در صندلی راننده واقع است تا از راننده محافظت کند.

◆ کیسه هوای جانبی سرنشین جلو در صندلی سرنشین جلو واقع است تا از سرنشین جلو محافظت کند.

◆ کیسه هوای پردهای جانبی راننده در قسمت پایینی سمت چپ سقف واقع است تا از راننده و سرنشین عقب سمت چپ محافظت کند.

◆ کیسه هوای پردهای جانبی سرنشین در قسمت پایینی سمت راست سقف واقع است تا از سرنشین جلو و سرنشین عقب سمت راست محافظت کند.

وقتی سوئیچ استارت در وضعیت "ON" است، کیسه هوای جانبی و کیسه‌هوا پردهای جانبی همیشه در حالت آماده هستند.

۵.۱ سیستم کیسه هوا جانبی و کیسه هوای پردهای جانبی

سیستم کیسه هوای جانبی و کیسه هوای پردهای جانبی خودرو شامل اجزاء زیر هستند:

- ◆ واحد کنترل کیسه هوا
- ◆ چراغ هشدار کیسه هوا

* در صورت نصب در خودروی شما

۶. اقدامات احتیاطی برای باز شدن کیسه هوا



هشدار

به طور کلی، کیسه هوای جلویی در صورت ضربه به کنار، ضربه به عقب، غلتیدن و یا ضربه جزئی به جلو باز نمی‌شود. حتماً کمربند ایمنی را برای کاهش صدمات ناشی از تصادف ببندید.

وقتی مستقیماً روی صندلی در مقابل پشتی صندلی نشسته‌اید، کمربند ایمنی و کیسه هوای جلو بیشترین تأثیر را دارند. نیروی ضربه کیسه هوای جلو بسیار بالا است. اگر شما و سرنشینان کمربند ایمنی را نبندید، به جلو خم شوید، نزدیک به کیسه هوا بنشینید یا خارج از صندلی قرار بگیرید، در صورت تصادف احتمالاً صدمه یا مرگ را برای شما و سرنشینان به همراه خواهد داشت. اگر به کیسه هوا خیلی نزدیک باشید، باز شدن کیسه هوا در صورت ضربه به جلو، موجب صدمات شدید یا مرگبار می‌گردد. بنابراین، حتماً کمربند ایمنی را درست ببندید، مستقیماً در مقابل پشتی صندلی بنشینید، و فاصله خاصی را از فرمان و جلو آمپر حفظ کنید.

اجازه ندهید کودکان بدون محافظت در خودرو بنشینند یا دست و سرشان را از خودرو خارج کنند. کودکان را روی پاهای تان نشانید یا آن‌ها را در آغوش نگیرید. برخی حالت‌های نشستن

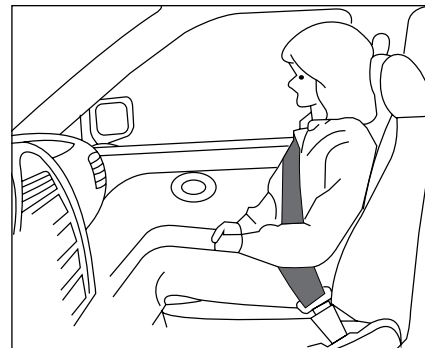
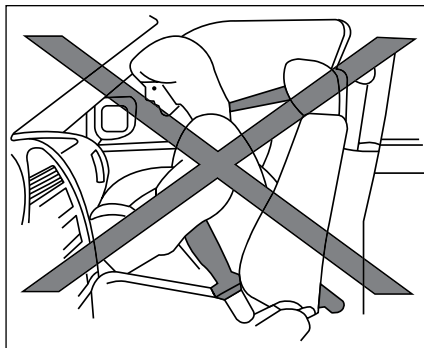
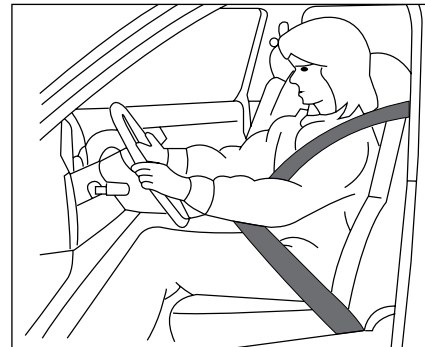
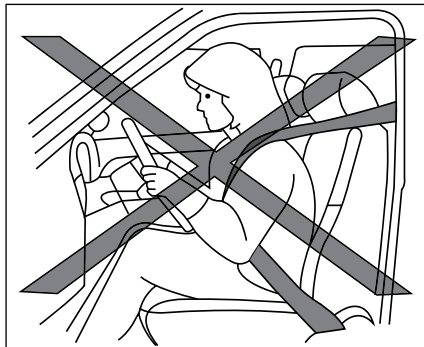

خطرناک در صفحه ۵۲ و ۵۳ شرح داده شدند. اگر کودکان به درستی محافظت نشده باشند، در صورت باز شدن کیسه هوای جلو، کیسه هوای جانبی و کیسه هوای پرده‌ای جانبی، احتمالاً منجر به صدمات شدید یا مرگ می‌شود.

هرگز صندلی کودک به سمت عقب را روی صندلی سرنشین جلو نصب نکنید. در غیر این صورت، باز شدن کیسه هوای جلو احتمالاً موجب صدمات شدید یا حتی مرگ کودکان می‌شود.

عموماً، کیسه هوای جانبی و کیسه هوای پرده‌ای جانبی در صورت ضربه جلو، ضربه عقب، غلتیدن، یا ضربه جانبی خفیف، باز نمی‌شوند. حتماً کمربند ایمنی را برای کاهش صدمات ناشی از تصادفات، ببندید.

هنگامی که مستقیماً روی صندلی در مقابل پشتی صندلی نشسته باشید، کمربند ایمنی، کیسه هوای کناری و کیسه هوای پرده‌ای کناری بیشترین تأثیر را خواهند داشت.

باز شدن کیسه هوای جانبی و کیسه هوای پرده‌ای جانبی، نیروی ضربه‌ای بسیار زیادی ایجاد می‌کند. اگر شما و سرنشینانتان کمربند ایمنی خود را نبندید، به جلو خم شوید، نزدیک به کیسه هوا بنشینید، یا خارج از صندلی قرار بگیرید، احتمالاً در صورت برخورد، صدمات یا حتی مرگ را برای شما و سرنشینانتان به همراه می‌آورد. به هیچ‌کس

اجازه ندهید دست، پا، یا صورت خود را روی کیسه هوای جلوی جانبی در سمت چپ پشت صندلی یا روی لوازم جانبی کیسه هوا پرده‌ای در طرف سقف، فشار دهد. مراقب باشید سرنشین جلو یا سرنشین‌های بیرونی عقب دست خود را از پنجره بیرون نبرند یا به درها تکیه ندهند. برخی حالت‌های خطرناک نشستن در صفحه ۵۲ و ۵۳ نشان داده شدند.

هنگام نشستن روی صندلی‌های عقب، پشتی صندلی جلو را با دست نگیرید.

در غیر این صورت، باز شدن کیسه هوا جانبی یا کیسه‌های پرده‌ای جانبی احتمالاً موجب صدمات شدید به شما می‌شود. خصوصاً، صندلی کودک باید برای کودکان استفاده شود.

هیچ شیئی روی فرمان یا جلو آمپر یا نزدیک رودری تزیینی یا صندلی‌های جلو قرار ندهید. در غیر این صورت، هنگام باز شدن کیسه هوا، شی پرتاب می‌شود و موجب صدمه می‌گردد.

بسیاری قطعات سیستم‌های کیسه هوا پس از باز شدن، بسیار داغ می‌شوند. به آن قطعات دست نزنید، در غیر این صورت موجب سوختگی می‌شوند.

برای جلوگیری از باز شدن تصادفی کیسه هوا یا آسیب سیستم کیسه‌هوا، هیچ قطعه یا مدار سیستم کیسه‌هوا را بدون مجوز تغییر ندهید.

سیستم الکتریکی، سیستم تعلیق، ساختار جلو و عقب، یا سقف جانبی این خودرو را بدون مجوز تغییر ندهید، در غیر این صورت منجر به نقص در کارکرد سیستم کیسه‌هوا می‌شود.

دستکاری سیستم کیسه‌هوا احتمالاً منجر به صدمات فردی شدید می‌شود. دستکاری‌ها شامل قرار دادن اشیاء روی یا اطراف فرمان یا جلو آمپر و نصب دیگر تزیینات اطراف کیسه هوا است.

نگهداری سیستم کیسه هوا و قطعات اطراف آن باید توسط نمایندگی‌های مجاز شرکت ایران خودرو انجام شود. مدار کیسه هوا را تعویض یا قطع نکنید. تجهیزات آزمایش الکتریکی غیرمجاز و دستگاه تشخیص برای سیستم کیسه هوا استفاده نشوند.

برای سهولت در شناسایی، کانکتور دسته سیم کیسه هوا زرد و یا نارنجی است.

پس از باز شدن کیسه هوا، کیسه هوا قابل استفاده نخواهد بود، و باید تعویض شود. کیسه هوا باید توسط نمایندگی‌های مجاز شرکت ایران خودرو تعویض شود. کیسه هوای باز شده غیرقابل تعمیر است.

در صورت هرگونه آسیب به جلو خودرو، سیستم کیسه هوا، کیسه هوای پرده‌ای کناری و وسایل حفاظتی مکمل کمربند ایمنی را توسط نمایندگی‌های مجاز شرکت ایران خودرو مورد

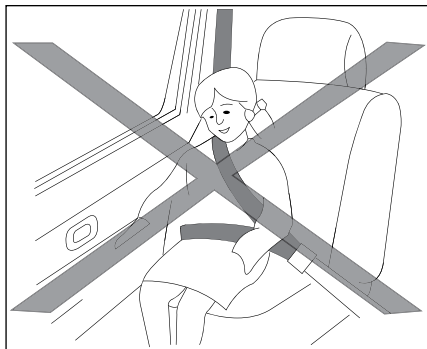
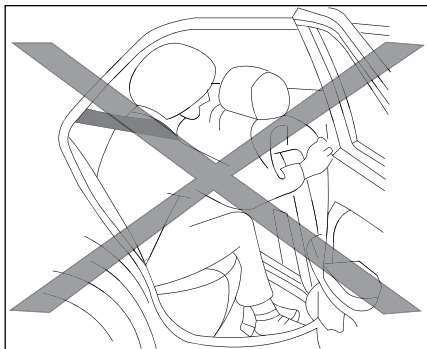
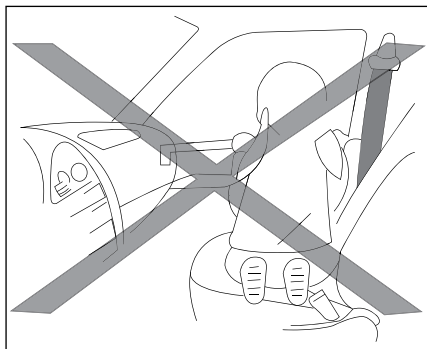
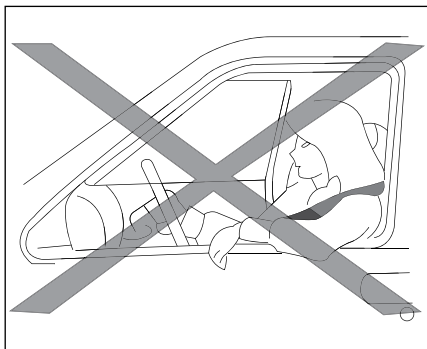

بررسی قرار دهید.

اگر دور انداختن کیسه هوا یا اسقاط کردن خودرو لازم باشد، با نمایندگی‌های مجاز شرکت ایران خودرو تماس بگیرید. روند صحیح اسقاط کردن در کتابچه راهنمای نگهداری شرکت ایران خودرو ارائه شده است. روش غلط اسقاط کردن منجر به صدمات فردی می‌شود.

قرار دادن اشیاء در جلوی صندلی بسیار خطرناک است، فرقی ندارد که سمت بیرونی صندلی به هر وسیله پوشانده شده باشد. در صورت تصادف، شی مانع باد شدن کیسه هوای جانبی از سمت بیرونی صندلی‌های جلو می‌شود و بنابراین مانع محافظت سیستم کیسه هوا جانبی یا تغییر کیسه هوا در چپتی خطرناک می‌شود. به علاوه، احتمال دارد کیسه هوا با گاز اسپری بریده شود.

لوازم و تجهیزات اضافی را به صندلی‌های جلو آویزان نکنید. از روکش صندلی روی صندلی‌های جلو استفاده نکنید. همیشه اطمینان حاصل کنید که کیسه‌های جانبی در صندلی‌های طرف شما می‌توانند در صورت ضربه کناری، به راحتی باز شوند.

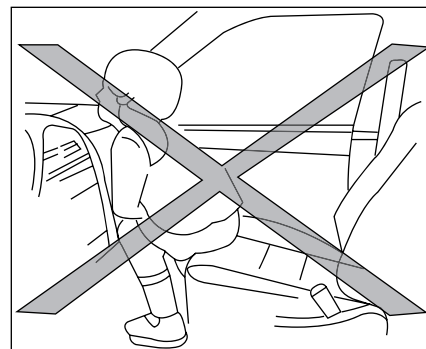
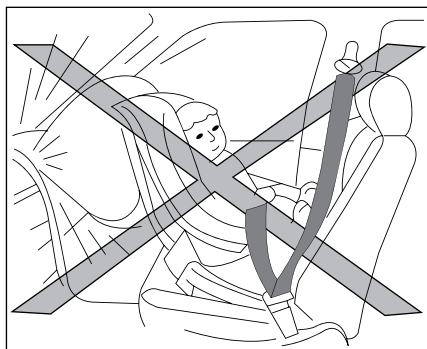
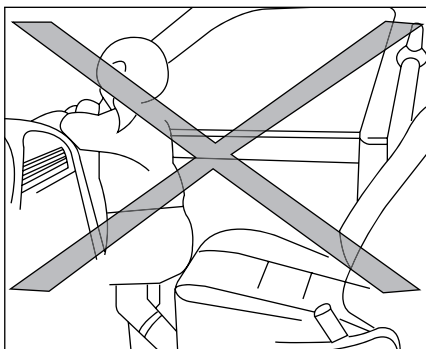
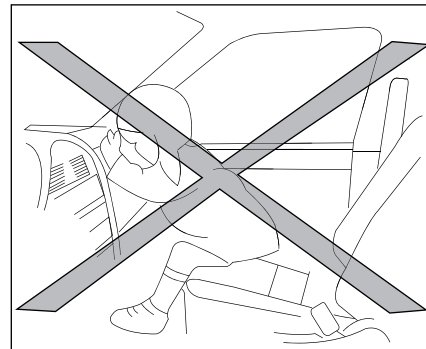
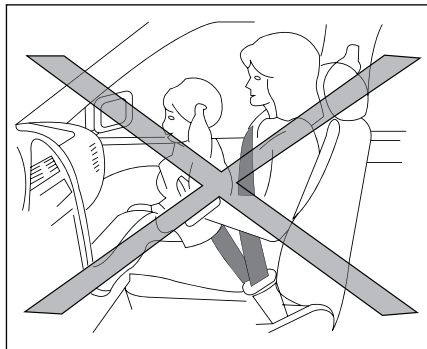
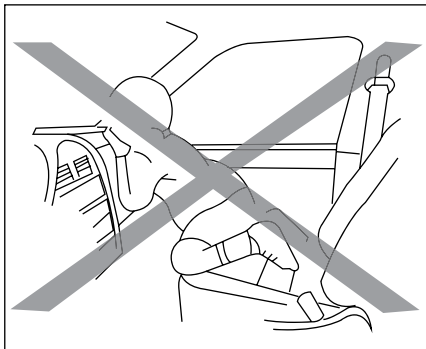

۲

تجهيزات و عملکرد آنها

۱.۱ انواع تجهیزات

تجهیزات خودرو به طور کلی به دو بخش تجهیزات استاندارد و تجهیزات انتخابی تقسیم می‌شوند.

۱.۱ تجهیزات استاندارد

تجهیزات اصلی خودرو به تجهیزاتی اطلاق می‌شود که بر روی تمام خودروهای تحویلی ارائه می‌شود و هیچ توضیح ویژه‌ای برای این تجهیزات در دفترچه راهنما درج نمی‌گردد.

۱.۲ تجهیزات انتخابی

تجهیزات انتخابی به آن دسته از تجهیزاتی اطلاق می‌شود که بسته به تنظیمات مختلف خودروها بر روی آنها نصب یا جایگزین می‌گردد و در دفترچه راهنما با علامت * مشخص می‌شوند.

۲. صفحه نمایش جلو آمپر

صفحه نمایش جلو آمپر شامل نشانگر دور موتور، نشانگر سرعت خودرو، صفحه نمایش رایانه سفری و همه انواع چراغ‌های نشانگر و چراغ‌های هشدار است. صفحه نمایش رایانه سفری می‌تواند نشانگر میزان بنزین، نشانگر دمای آب، مسافت پیموده شده کلی، مسافت پیموده شده سفر A، مصرف بنزین لحظه‌ای، مسافت باقی‌مانده، هشدار سرعت، هشدار باز بودن در، گیربکس اتوماتیک، فشار تایر و کروز کنترل را نمایش دهد. رابط‌های صفحه نمایش با فشار دادن دکمه

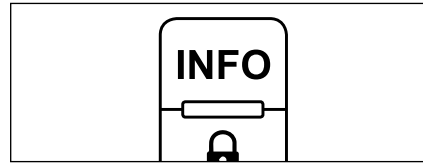

INFO عوض می‌شوند.

۲.۱ چراغ نشانگر گردش به چپ

این چراغ نشانگر وقتی چراغ راهنمای چپ روشن می‌شود، همزمان چشمک می‌زند. تکرار چشمک زدن ۷۵ دور/دقیقه در شرایط عادی و ۱۵۰ دور/دقیقه در شرایط غیرعادی است.

۲.۲ چراغ نشانگر گردش به راست

این چراغ نشانگر وقتی چراغ راهنمای راست روشن است، همزمان چشمک می‌زند. تکرار چشمک زدن ۷۵ دور/دقیقه در شرایط عادی و ۱۵۰ دور/دقیقه در شرایط غیرعادی است.

۲.۳ چراغ نشانگر نور بالا

این چراغ نشانگر هنگامی که نور بالا روشن است، روشن می‌شود.

۲.۴ چراغ نشانگر چراغ موقعیت

این چراغ نشانگر همزمان وقتی چراغ موقعیت روشن است، ظاهر می‌شود.

۲.۵ چراغ نشانگر چراغ مه‌شکن عقب

این چراغ نشانگر وقتی چراغ مه‌شکن عقب روشن است، ظاهر می‌شود.

۲.۶ چراغ نشانگر چراغ مه‌شکن جلو

این چراغ نشانگر همزمان با چراغ مه‌شکن جلو روشن می‌شود.

۲.۷ چراغ نشانگر ESC OFF *

این چراغ نشانگر وقتی سیستم کنترل پایداری الکترونیکی خودرو (ESC) غیرفعال می‌شود، ظاهر می‌شود.

۲.۸ چراغ هشدار ترمز

این چراغ در هر یک از شرایط زیر روشن می‌شود:

- اهرم ترمز دستی بالا کشیده شود یا کاملاً آزاد نشده باشد.
- سطح روغن ترمز خیلی پایین باشد.
- سیستم توزیع نیروی ترمز الکترونیک (EBD) درست کار نکنند.

عملکرد زنگ هشدار پمپ خلاء به مدل‌های 1.5T اضافه شده است. در صورت نبود فشار خلاء کافی پمپ خلاء، این چراغ نشانگر همراه با صدای هشدار، چشمک می‌زند. صدای هشدار پس از ۳ بار متوقف می‌شود و چراغ نشانگر تا

* در صورت نصب در خودروی شما

زمانی که عیب رفع شود چشمک می‌زند.

۲.۹ چراغ هشدار سیستم ABS

(ABS) وقتی سیستم ABS درست کار نمی‌کند این چراغ هشدار روشن می‌شود. در این موارد، سیستم ترمز خودرو هنوز کار می‌کند.

۲.۱۰ چراغ هشدار کیسه هوا

این چراغ چند ثانیه روشن می‌شود و سپس هنگامی که سوئیچ استارت در موقعیت ON قرار می‌گیرد خاموش می‌شود. اگر سیستم کیسه هوا حین کار موتور درست کار نکند، این چراغ هشدار روشن می‌شود.

۲.۱۱ چراغ هشدار خرابی سیستم کنترل آلاینده‌گی

اگر این چراغ حین کار موتور دائماً روشن شود، حاکی از آن است که سیستم کنترل موتور تشخیص داده که سیستم کنترل برخی آلاینده‌های خودرو احتمالاً درست کار نمی‌کند.

۲.۱۲ چراغ نشانگر فعال بودن Start/Stop*

(ECC) وقتی قابلیت هوشمند Start/Stop فعال شود، چراغ نشانگر سبز روشن می‌شود. چراغ

نشانگر زرد رنگ هنگامی که سوئیچ اصلی Start/Stop خاموش نشود یا قابلیت Start/Stop درست کار نکند هرچند فعال باشد و در موتور باز باشد، یخ‌زدای عقب روشن باشد، فشار خلاء ترمز کافی نباشد و در راننده باز باشد، چشمک می‌زند.

۲.۱۳ چراغ نشانگر خرابی موتور

اگر این چراغ حین کار موتور روشن شود، حاکی از آن است که سیستم کنترل موتور، اختلال در سیستم قدرت را تشخیص داده است.

۲.۱۴ چراغ هشدار فشار روغن موتور

دلایل زیر برای روشن شدن این چراغ هشدار وجود دارد:

- فشار پایین روغن موتور
- روغن ناکافی در خط روغن روانکاری
- دمای بسیار بالای روغن روانکاری

۲.۱۵ چراغ هشدار خرابی Keyless*

این چراغ نشانگر هنگامی روشن می‌شود که Keyless یا قفل الکترونیکی ستون فرمان درست کار نکنند.

۲.۱۶ چراغ نشانگر وضعیت ESC*

این چراغ نشانگر هنگامی که ESC به طور عادی کار می‌کند در فرکانس ۲ هرتز چشمک می‌زند، هنگامی که ESC درست کار نمی‌کند روشن می‌شود و روشن باقی می‌ماند.

۲.۱۷ چراغ هشدار خرابی فرمان برقی*

این چراغ نشانگر هنگامی روشن می‌شود که سیستم فرمان الکتریکی درست کار نکند.

۲.۱۸ چراغ هشدار کمربند ایمنی

وقتی سوئیچ استارت در موقعیت ON قرار دارد، چنانچه هر یک از کمربندهای ایمنی راننده و سرنشین جلو بسته نباشد، این چراغ هشدار روشن می‌شود.

۲.۱۹ چراغ هشدار خرابی سیستم نظارت بر فشار باد تایر*

این چراغ نشانگر هنگامی روشن می‌شود که سیستم نظارت بر فشار باد تایر درست کار نکند.



هشدار

از به کار انداختن موتور با فشار پایین روغن خودداری کنید، در غیر این صورت شدیداً به موتور آسیب می‌زند.

* در صورت نصب در خودروی شما

۲.۲۰ چراغ هشدار خرابی گیربکس*

 وقتی گیربکس درست کار نکند این چراغ دانهما روشن می‌شود.

۲.۲۱ چراغ هشدار شارژ باتری

 هشدار شارژ هنگامی که سوئیچ استارت به موقعیت ON می‌چرخد روشن می‌شود و هنگامی که موتور روشن می‌شود، خاموش می‌گردد و حاکی از آن است که سیستم شارژ به طور عادی کار می‌کند.

این چراغ هشدار هنگامی روشن می‌شود که باتری نتواند به طور عادی شارژ شود. دلایل ممکن به صورت زیر هستند:

- خرابی مدار شارژ.
- شل شدن ترمینال‌های باتری یا استارت
- پاره شدن یا شل شدن تسمه آلترناتور
- خرابی آلترناتور



هشدار

در صورت شل شدن، پارگی، یا افتادن تسمه آلترناتور، رانندگی را ادامه ندهید.

۲.۲۲ چراغ هشدار سیستم ضدسرقت

 این چراغ نشانگر در زمانی که خودرو روشن است و وجود سیستم ضد سرقت هنوز مورد تأیید واقع نشده است با تکرار ۵ ثانیه‌ای چشمک می‌زند و اگر سیستم ضد سرقت بطور کلی تأیید نشده و معتبر نباشد، با تکرار ۰/۵ ثانیه‌ای چشمک می‌زند و اگر سیستم ضد سرقت مورد تأیید قرار گرفته و معتبر باشد خاموش می‌شود.

۲.۲۳ چراغ نشانگر هشدار دمای آب

 این چراغ هشدار هنگامی روشن می‌شود که دمای آب بسیار بالا باشد و دماسنج آب در منطقه هشدار قرار گرفته باشد.

۲.۲۴ چراغ نشانگر هشدار سطح پایین بنزین

 این چراغ هشدار در هنگامی روشن می‌شود که بنزین در مخزن در حال تمام شدن باشد.

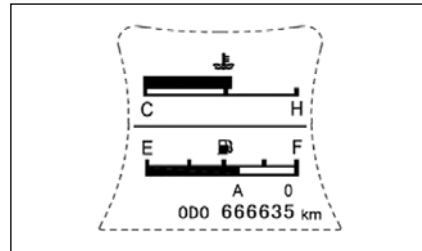

۲.۲۵ چراغ نشانگر کروز کنترل*

 این چراغ نشانگر هنگامی که سیستم کروز کنترل در وضعیت آماده به کار قرار می‌گیرد با نور زرد رنگ روشن می‌شود و هنگامی که سیستم کروز کنترل در وضعیت کروز در سرعت مورد نظر قرار می‌گیرد با نور سبزرشون می‌شود.

۲.۲۶ چراغ نشانگر حالت برف ESC*

 این علامت نشانگر هنگامی که حالت برف ESC فعال می‌شود، روشن می‌گردد.

۲.۲۷ صفحه نمایش رایانه سفری

در این صفحه نشانگرهای دماسنج آب، نشانگر بنزین، مسافت پیموده شده کلی، مسافت پیموده شده سفر A، مصرف سوخت لحظه‌ای، مسافت باقی مانده رانندگی، زنگ هشدار سرعت، زنگ هشدار باز بودن در، دنده جعبه دنده اتوماتیک، فشار تایر و کروز کنترل نشان داده می‌شوند.

دکمه INFO را (کمتر از ۲ ثانیه) فشار دهید تا نشانگرها و هشدارها (اگر موجود باشد) به ترتیب تعویض شوند.

۲.۲۷.۶ مسافت پیموده شده باقی مانده

هنگامی که مسافت رانندگی باقیمانده کمتر از ۵۰ کیلومتر باشد نمایشگر، این مسافت را بدین صورت، "---km" نشان می‌دهد.

درغیر اینصورت بصورت زیر نمایش خواهد داد:



مسافت رانندگی باقی مانده



هشدار

پیش از آنکه نشانگر سوخت حالت خالی را نشان دهد، بنزین اضافه کنید.

۲.۲۷.۳ مسافت پیموده شده سفر

دکمه "INFO" را فشار داده و نگه دارید تا مسافت پیموده شده سفر صفر شود. مسافت پیموده شده سفر به طور خودکار پس از مجموع ۹۹۹,۹ کیلومتر مجدداً تنظیم می‌شود.

۲.۲۷.۴ مسافت پیموده شده کلی

مسافت پیموده شده کلی نمی‌تواند مجدداً تنظیم و یا صفر شود.

ODO 666635 km

۲.۲۷.۵ مصرف بنزین لحظه‌ای

نمایشگر، مصرف بنزین لحظه‌ای را در حالت دور آرام یا در جا و بدون گاز، بصورت "L/100Km...." و مقدار واقعی در شرایط رانندگی را بصورت زیر نمایش می‌دهد

7.8 L/100km

مصرف بنزین لحظه‌ای



توجه

محدوده رانندگی بر اساس میانگین مصرف بنزین در دوره اخیر و مقدار بنزین باقی‌مانده محاسبه می‌شود، بنابراین به شرایط کار مختلف (مانند شرایط شهری، شرایط کوهستانی، شرایط روستایی، و شرایط بزرگراه) و عادات رانندگی بستگی دارد.

۲.۲۷.۱ دماسنج آب

این نشانگر میزان دمای فعلی آب در سیستم خنک‌کاری موتور را نشان می‌دهد. وقتی دما بسیار بالا است و به منطقه هشدار می‌رسد و چراغ نشانگر دمای بالای آب روشن می‌شود، لازم است موتور خودرو را خاموش کنید.



توجه

اگر دماسنج آب نشان دهد که دمای مایع خنک‌کننده موتور در محدوده عادی است، اما نزدیک منطقه دمای بالا است، سرعت خودرو را کم کنید تا دمای مایع خنک‌کننده موتور کاهش یابد. اگر عقربه دماسنج آب در منطقه دمای بالا باشد، در اسرع وقت خودرو را آرام متوقف کنید. وقتی دمای موتور بسیار بالا رفته، راندن خودرو به موتور آسیب شدید می‌زند.

۲.۲۷.۲ نشانگر بنزین

این نشانگر مقدار بنزین در مخزن بنزین را نشان می‌دهد. توصیه می‌شود سطح بنزین را بالای ۱/۴ نگه دارید.

با رسیدن نشانگر به منطقه هشدار یا روشن شدن چراغ، در اسرع وقت دوباره بنزین بنزین.

۲.۲۷.۷ حالت هشدار سرعت

تنظیم هشدار سرعت
ON/OFF و محدوده حالت هشدار سرعت می‌توانند با دکمه "INFO" روی صفحه نمایشگر تنظیم شوند. دکمه را برای تنظیم نمایشگر هشدار سرعت فشار دهید و دکمه را برای ورود به تنظیم نمایشگر فشار داده و نگه دارید.

دکمه را به طور مداوم فشار دهید تا به ترتیب مقادیر OFF-60-70-80-90-100-110-120-OFF نمایان شوند. پس از دستیابی به محدوده سرعت مطلوب، عملیات را متوقف کنید تا تنظیم کامل شود.

۲.۲۷.۸ هشدار باز بودن در



اگر هر یک از درها بسته نباشد، نشانه همان در روی صفحه نمایشگر روشن خواهد شد. وقتی سرعت خودرو به بالاتر از مقدار پیش‌فرض (10km/h) برسد، صدای زنگ نیز به گوش می‌رسد.

۲.۲۷.۹ صفحه نمایش دنده گیربکس اتوماتیک*

در مدل‌های گیربکس اتوماتیک، دنده روی صفحه نمایشگر به صورت زیر نشان داده می‌شود:

P دنده پارک

R دنده عقب

N دنده خلاص

D دنده حرکت

S حالت اسپورت

حالت دستی نمایش اعداد

۲.۲۷.۱۰ نشانگر دنده برای مدل‌های مختلف MT*

نشانگر دنده برای خودروهای MT شامل ۱، ۲، ۳، ۴، ۵، و R است.

قابلیت یادآوری تعویض دنده در خودروهای MT وجود دارد. پس از دریافت سیگنال‌های مرتبط، جلو آمپر همان دنده و دنده بالا/پایین را نشان می‌دهد.

۲.۲۷.۱۱ صفحه نمایش فشار باد تایر*

فشار لحظه‌ای برای همه تایرها نشان داده می‌شود. در صورت فشار غیرعادی برای هر تایری، مقدار فشار همان تایر چشمک می‌زند. چراغ هشدار اصلی روی صفحه نمایش ظاهر می‌شود.

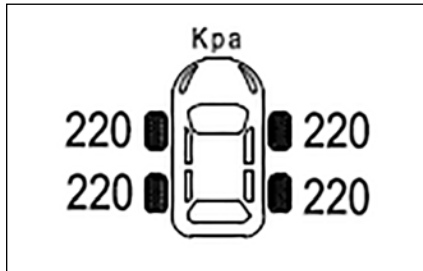

۲.۲۸ دورسنج موتور

دورسنج موتور، دور موتور را در واحد 1,000 × r/min نشان می‌دهد. دور موتور را دور از منطقه قرمز نگه دارید.

۲.۲۹ سرعت‌سنج

این سرعت‌سنج نشان می‌دهد که سرعت حرکت لحظه‌ای خودرو در واحد km/h (کیلومتر بر ساعت) چقدر است.

* در صورت نصب در خودروی شما

دکمه‌های چند منظوره می‌توانند بلوتوث و دستگاه پخش سی‌دی و رادیو را کنترل کند.

دو دکمه میانی دکمه‌های تنظیم صدا هستند، دکمه سمت چپ میانی -VOL و دکمه سمت راست میانی +VOL است. دو دکمه پایینی دو دکمه مرکب هستند. دکمه چپ: اولین قابلیت جست و جو به سمت بالای فرکانس در حالت رادیو، آهنگ قبلی حالت USB، یا آهنگ قبلی حالت سی‌دی است و دومین قابلیت، قابلیت پاسخ تماس است.

دکمه سمت راست: اولین قابلیت، جست و جو به پایین فرکانس در حالت رادیو، آهنگ بعدی حالت USB، یا آهنگ بعدی حالت سی‌دی است و قابلیت دوم، قابلیت پایان تماس است.



۳. غریبک فرمان

۳.۱ غریبک

این نوع غریبک فرمان، هیچ دکمه‌ای روی طرف چپ و راست ندارد.

۳.۲ غریبک فرمان چند منظوره

دو نوع غریبک فرمان چند منظوره وجود دارد، که در اولین نوع دکمه‌هایی در سمت چپ دارد، همانند تصویر زیر:

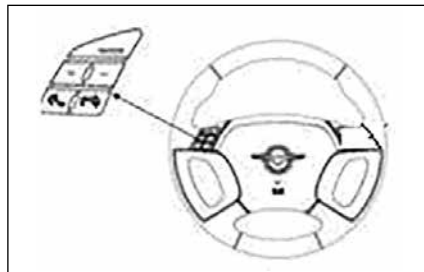

۲.۳.۰ شرح هشدارهای صوتی

وقتی در پس از توقف موتور باز باشد و کلید بیرون آورده نشده باشد، زنگ هشدار جلو آمپر صداهای متناوبی صادر می‌کند.

هنگامی که موتور خاموش شده، کلید به موقعیت OFF چرخانده شده، در جلو سمت چپ باز باشد و چراغ نشانه روشن باشد، زنگ هشدار در جلو آمپر صداهایی صادر می‌کند.

وقتی سوئیچ استارت در موقعیت ON قرار دارد و کمر بند ایمنی بسته نباشد، زنگ هشدار در جلو آمپر ۱۰ بار صداهایی صادر می‌کند

وقتی خودرو ساکن نباشد و ترمز دستی هنوز بالا باشد، زنگ هشدار در جلو آمپر به طور مداوم هشدار می‌دهد. اگر سرعت خودرو بالاتر از ۱۰ کیلومتر بر ساعت باشد و هر یک از درها کاملاً بسته نباشد، زنگ هشدار در به طور مداوم هشدار می‌دهد.

وقتی سرعت حرکت خودرو بالاتر از تنظیم سرعت در هشدار سرعت باشد، زنگ هشدار در جلو آمپر به طور مداوم هشدار می‌دهد.

اگر کمر بند ایمنی راننده یا سرنشین جلو حین حرکت خودرو بسته نباشند، زنگ هشدار در جلو آمپر صداهای متناوبی صادر می‌کند.

برای خودروهای مجهز به Keyless، اگر هیچ کلیدی با سوئیچ استارت در وضعیت ON شناسایی نشود، زنگ هشدار صداهای متناوبی صادر می‌کند.

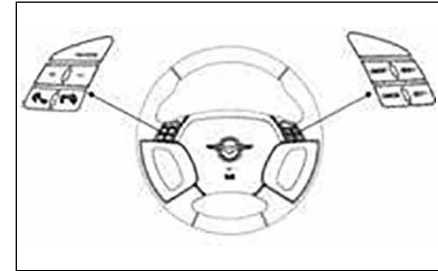

در نوع دوم دکمه‌هایی در سمت چپ و راست دارد و دکمه‌های سمت چپ همانند نوع اول غربیلک فرمان هستند، مانند شکل زیر:
دکمه‌های راست:

ON/OFF: سوئیچ اصلی کروز. هنگامی که **ON/OFF** روشن است، کروز کنترل قابل دسترسی است. در چنین مواردی، سرعت کروز می‌تواند با استفاده از دیگر دکمه‌های کروز تنظیم شود.

CANCEL: کروز کنترل به طور موقت غیرفعال می‌شود. وقتی خودرو تحت حالت کروز کنترل است، این دکمه را فشار دهید تا به وضعیت آماده به کار کروز کنترل وارد شوید.

SET/-: دکمه تنظیم/کاهش سرعت کروز. وقتی سرعت خودرو بالاتر از ۳۰ کیلومتر بر ساعت است، این دکمه را فشار دهید تا سرعت فعلی خودرو به عنوان سرعت کروز تنظیم شود. وقتی خودرو تحت حالت کروز کنترل است، این دکمه را فشار دهید تا سرعت

کروز مورد نظر ۲ کیلومتر بر ساعت کاهش یابد، و این دکمه را فشار داده و نگه دارید تا سرعت کروز مورد نظر تا مقدار دلخواه کاهش یابد.

RES/+: دکمه ادامه/افزایش سرعت کروز. هنگامی که سرعت خودرو بالاتر از ۲۵ کیلومتر در ساعت است، این دکمه را فشار دهید تا سرعت کروز قبلی را ادامه دهد. وقتی خودرو تحت حالت کروز کنترل است، این دکمه را فشار دهید تا سرعت کروز مورد نظر تا ۲ کیلومتر در ساعت افزایش یابد و این دکمه را فشار داده و نگه دارید تا سرعت کروز مورد نظر تا مقدار دلخواه افزایش یابد.

در زمان فعال بودن کروز کنترل، وضعیت کار به صورت زیر است:

● اگر پدال ترمز فشار داده شود (کیفیت سوئیچ ترمز باید تضمین شود)، سیستم کروز کنترل به طور موقت از حالت کروز کنترل خارج می‌شود و وارد حالت آماده به کار می‌شود.

● اگر پدال گاز فشار داده شود و سرعت واقعی خودرو بالاتر از سرعت کروز کنترل باشد، سیستم کروز کنترل به طور موقت از حالت کروز کنترل خارج می‌شود و وارد حالت آماده به کار می‌گردد. اگر پدال گاز رها شود سیستم کروز کنترل به حالت کروز کنترل قبلی اش باز می‌گردد.

● اگر وضعیت دنده، به دنده ای غیر از **D** تغییر یابد، سیستم کروز کنترل به طور موقت از حالت کروز

خارج می‌شود و وارد حالت آماده به کار می‌گردد.
● اگر دکمه کنسل کروز (**CANCEL**) فشار داده شود، سیستم کروز به طور موقت از حالت کروز کنترل خارج می‌شود و وارد حالت آماده به کار می‌گردد.
● اگر سوئیچ اصلی کروز **ON/OFF** فشار داده شود، سیستم کروز از حالت کروز کنترل خارج شده و سرعت ذخیره شده پاک خواهد شد.

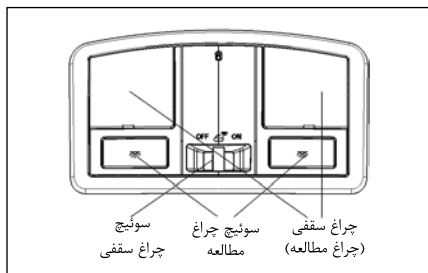

۴.۵ چراغ سقفی

این چراغ، یک سوییچ سه موقعیتی دارد. وقتی سوییچ چراغ سقفی در موقعیت OFF قرار دارد، چراغ سقف خاموش است. وقتی سوییچ چراغ سقفی در موقعیت ON قرار دارد، این چراغ روشن خواهد ماند.

وقتی چراغ سقفی در موقعیت  DOOR قرار دارد:

اگر قفل خودرو با کنترل از راه دور باز شده یا کلید از قفل استارت بیرون آورده شده، چراغ سقفی فوراً روشن می‌شود و سپس به تدریج پس از وقفه ۱۵ ثانیه‌ای خاموش می‌گردد (که ۳ تا ۵ ثانیه طول می‌کشد). اگر خودرو طی ۲۰ ثانیه (ذکر شده در بالا) با کنترل از راه دور قفل شود، چراغ سقفی به تدریج خاموش می‌شود. طی این ۲۰ ثانیه، باز یا بسته شدن درها هیچ تأثیری بر چراغ سقفی ندارد. در این ۲۰ ثانیه، اگر کلید به موقعیت ON چرخانده شود، چراغ سقفی به تدریج خاموش می‌شود. پس از خاموش شدن چراغ سقفی،

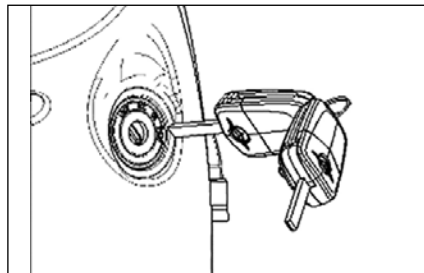

۴.۳ چراغ سوراخ کلید

وقتی کلید وارد قفل استارت نشده، چراغ زیر سوراخ کلید روشن می‌شود اگر یکی از درها باز باشد. این چراغ به مدت ۵ دقیقه روشن می‌شود سپس به طور خودکار خاموش می‌گردد. این چراغ پس از وارد کردن کلید به قفل استارت، فوراً روشن می‌شود و به مدت ۳۰ ثانیه روشن می‌ماند و سپس به طور خودکار پس از بسته شدن همه درها، خاموش می‌شود.

۴.۴ چراغ نشانگر قفل کنترل مرکزی

چراغ نشانگر قفل کنترل مرکزی وقتی خودرو از بیرون یا داخل قفل شود، روشن شده و زمانی که قفل خودرو از بیرون یا داخل باز شود، خاموش می‌شود. وقتی چراغ نشانگر قفل کنترل مرکزی روشن است، اگر هر یک از درها باز شود چراغ نشانگر قفل کنترل مرکزی فوراً خاموش می‌شود.

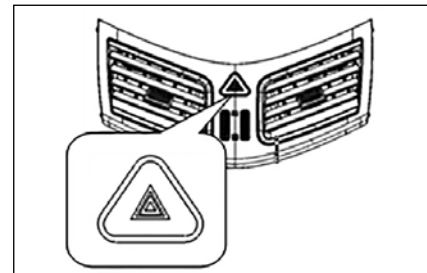

۴.۲ مجموعه سوییچ‌ها/کلیدها

۴.۱ چراغ هشدار خطر

وقتی این دکمه فشار داده می‌شود، چراغ‌های گردش به راست و چپ همزمان چشمک می‌زنند. همچنین این دکمه هنگامی که سوییچ استارت در موقعیت OFF قرار دارد قابل استفاده می‌باشد.

۴.۲ چراغ داخل در

این چراغ پایین رودری روی دو در جلو واقع است. چراغ داخل در وقتی روشن می‌شود که در باز باشد و وقتی خاموش می‌شود که در بسته باشد.

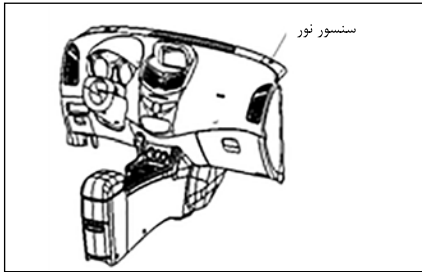

۴.۷ کنترل سوئیچ استارت
وقتی همه درها تحت وضعیت قفل باشند، اگر سوئیچ استارت از موقعیت "ON" به موقعیت "ACC" تغییر کند، همه قفل درها به طور خودکار باز خواهد شد.

**۴.۸ همراهی تا در منزل*
۴.۸.۱ فعال سازی همراهی تا در منزل**

وقتی سوئیچ استارت خاموش باشد، همه درها و صندوق عقب بسته باشند، سوئیچ ترکیبی روشنایی در موقعیت OFF یا AUTO باشد و سنسور نور تاریکی را تشخیص دهد، دکمه روی کلید کنترل از راه دور را فشار دهید تا قابلیت همراهی تا در منزل فعال شود.

۴.۸.۲ غیر فعال سازی همراهی تا در منزل
دسته چراغ راهنما را دو بار به سمت داخل بکشید و رها نمایید و سپس دکمه قفل (🔒) بر روی کلید کنترل از راه دور را بفشارید تا قابلیت "همراهی تا در منزل" غیر فعال شود.

اگر در یا صندوق عقب باز باشد، این چراغ فوراً روشن شده و پس از بسته شدن همه درها و صندوق عقب خاموش می‌شود.

وقتی سوئیچ تغییر وضعیت چراغ سقفی در موقعیت ON قرار دارد، هیچ فرقی نمی‌کند سوئیچ آن در چه موقعیتی است، این چراغ دائماً روشن می‌شود. وقتی سوئیچ تغییر وضعیت در موقعیت OFF باشد و سوئیچ چپ/راست فشار داده شود، چراغ سقف چپ/راست روشن یا خاموش می‌شود.

۴.۶ کنترل چراغ‌های مطالعه

چراغ‌های مطالعه شامل چراغ مطالعه جلویی و چراغ مطالعه عقب است.

چراغ مطالعه جلو روی کنترل پنل بالای سر قرار دارد. چراغ مطالعه عقب در تودوزی سقف قرار دارد. سوئیچ چراغ مطالعه را فشار دهید تا چراغ مطالعه متناظر روشن یا خاموش شود.

🔒 اگر سوئیچ چراغ مطالعه در موقعیت DOOR باشد، چراغ مطالعه هنگام باز شدن قفل خودرو و باز شدن در یا صندوق عقب، روشن می‌شود، و هنگام بسته شدن همه درها و صندوق عقب، خاموش می‌گردد.



توجه
برای اطمینان از عملکرد قابلیت همراهی تا در منزل، سنسور نور را با هیچ شیئی نپوشانید.

۴.۹ چراغ جلوی اتوماتیک*
چراغ جلوی اتوماتیک هنگامی فعال می‌شود که سوئیچ استارت در موقعیت ON باشد، سوئیچ دسته راهنما در موقعیت AUTO است و سنسور نور میزان کم بودن روشنایی محیط را تشخیص می‌دهد.

چراغ جلو اتوماتیک وقتی غیرفعال می‌شود که سنسور نور میزان بالای نور محیط را حین کار چراغ جلو اتوماتیک تشخیص می‌دهد.

* در صورت نصب در خودروی شما

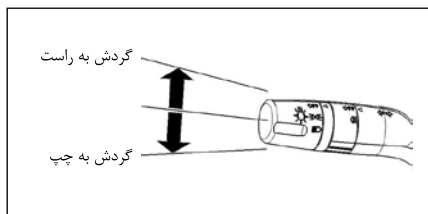

۵.۱.۳ کنترل چراغ‌های راهنما با دسته راهنما

هنگام گردش به چپ، دسته راهنمای چپ را تا انتها پایین ببرید. هنگام گردش به راست، آن را تا انتها بالا ببرید. هنگام گردش، چراغ نشانگر در همان سمت همزمان چشمک می‌زند. با اتمام گردش، چراغ نشانگر به طور خودکار خاموش می‌شود و دسته راهنما به طور خودکار به موقعیت اصلی باز می‌گردد. اگر یکی از چراغ‌های راهنما (چراغ‌های راهنمای جلو و عقب، نه چراغ‌های راهنمای جانبی) درست کار نکند، چراغ‌های راهنمای گردش در همان سمت دو برابر معمول چشمک می‌زنند.

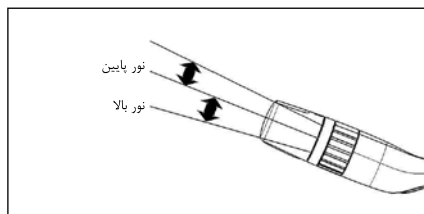

۵.۱.۲ کنترل نور بالا/نور پایین با دسته راهنما

دسته راهنما سمت چپ را به طرف خود بکشید تا نور بالا روشن شود. همزمان، نشانگر نوربالا روی جلو آمپر روشن می‌شود (نور آبی). دسته راهنما سمت چپ را به سمت عقب فشار دهید تا نور پایین روشن شود. برای چشمک زدن نوربالا، دسته راهنما سمت چپ را تا انتها به سمت عقب فشار دهید (در این صورت، لازم نیست سوئیچ چراغ جلو روشن شود). دسته راهنما سمت چپ به طور خودکار بعد از رها شدن به موقعیت خود باز می‌گردد.



توجه

برای پیشگیری از تخلیه باتری، پس از خاموش شدن موتور، چراغ‌ها را خاموش کنید.

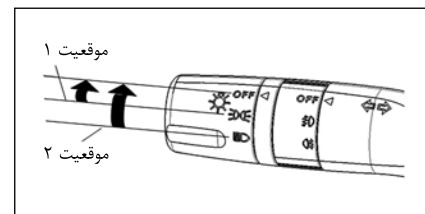



۵. دسته راهنما

دسته راهنمای چند منظوره روی قسمت پایینی غربلیک فرمان واقع هستند، از جمله دسته راهنمای چپ و دسته برف پاک‌کن راست.

۵.۱ دسته راهنمای سمت چپ

۵.۱.۱ کنترل چراغ‌های جلو با کلید



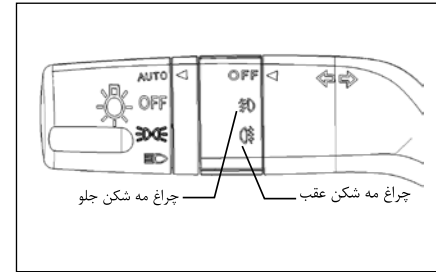

ولوم انتهایی دسته راهنمای چپ را برای کنترل چراغ جلو، بچرخانید. ولوم را به موقعیت  بچرخانید تا چراغ جلو، نور زمینه جلو آمپر، چراغ عقب، و چراغ پلاک عقب روشن شوند. کلید را به موقعیت  بچرخانید تا چراغ جلو، چراغ موقعیت جلو، نور زمینه جلو آمپر، چراغ موقعیت عقب و چراغ پلاک عقب روشن شوند.

موقعیت AUTO*: وقتی دسته راهنما به موقعیت AUTO چرخانده شود، چنانچه میزان روشنایی محیط کم باشد چراغ موقعیت و نور پایین روشن شده و اگر میزان نور محیط بیشتر شود، خاموش می‌شوند.



* در صورت نصب در خودروی



۵.۱.۴ کلید چراغ مه شکن عقب

وقتی دسته راهنما به موقعیت  یا  چرخانده می شود، ولوم را به موقعیت  بچرخانید تا چراغ مه شکن عقب روشن شود. همزمان، ولوم به موقعیت  باز می گردد. آن را به موقعیت  بچرخانید یا دسته چراغ جلو را به موقعیت [OFF] بچرخانید تا چراغ مه شکن عقب خاموش شود.

۵.۱.۵ کلید چراغ مه شکن جلو

وقتی ولوم دسته راهنما به موقعیت  یا  چرخانده شده، آن را به موقعیت  بچرخانید تا چراغ مه شکن جلو روشن شود و سپس به موقعیت [OFF] دسته چراغ مه شکن یا موقعیت [OFF] دسته چراغ جلو بچرخانید تا چراغ مه شکن جلو خاموش شود.

۵.۱.۶ کنترل چراغ روز

چراغ روز افراد را قادر می سازد تا به راحتی خودروی شما را در طول روز ببینند. چراغ روز هنگامی روشن می شود که چراغ موقعیت خاموش باشد و موتور در حال کار باشد. چراغ روز هنگامی خاموش می شود که چراغ موقعیت روشن باشد یا موتور خاموش شده باشد.

۵.۲ دسته راهنمای سمت راست (برف پاک کن)

۵.۲.۱ کنترل برف پاک کن جلو به وسیله دسته برف پاک کن
این اهرم برای کنترل عملکرد برف پاک کن و شیشه شوی کاربرد دارد.
برای به کار انداختن برف پاک کن، سوئیچ استارت باید در موقعیت ON باشد.

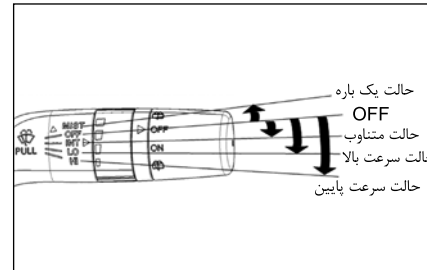

برف پاک کن پنج موقعیت کنترل دارد:

موقعیت MIST – حالت پاک کن یک باره

موقعیت OFF – برف پاک کن خاموش

موقعیت INT – حرکت تناوبی برف پاک کن (اتوماتیک)

موقعیت LO – حرکت با سرعت کم

موقعیت HI – حرکت با سرعت زیاد

دسته راهنمای راست را به بالا و پایین حرکت دهید تا موقعیت کنترل برف پاک کن را انتخاب کنید.

دسته برف پاک کن را به بالا به موقعیت MIST حرکت دهید و سپس رها کنید تا پاک کردن یک باره فعال شود.

چهار سرعت برای عملیات متناوب پاک کردن را می توان با چرخاندن دسته تنظیم، کنترل کرد. فاصله در انتهای A طولانی تر و در انتهای B کوتاه تر است.



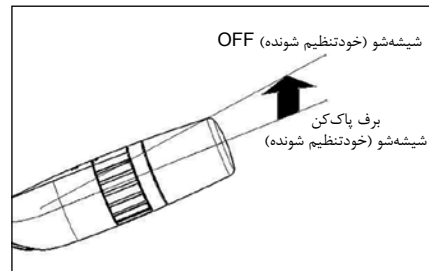
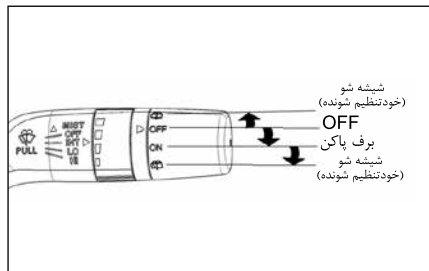

توجه

موتور برف پاک کن مجهز به یک محافظ داخلی است که برف پاک کن را در برابر شکستن محافظت می کند. زمانی که برف پاک کن به سختی حرکت می کند یا دما بسیار بالاست، برف پاک کن به طور خودکار به مدت ۱۰ تا ۴۰ ثانیه (بسته به شرایط محیطی مانند دما) متوقف می شود و سپس مجدداً شروع به کار می کند.



۵.۲.۳ کنترل برف پاک کن و شیشه‌شوی عقب با استفاده از دسته برف پاک کن

دسته برف پاک کن را به موقعیت  بچرخانید. وقتی زمان پاشیدن آب بالغ بر ۰/۵ ثانیه شود، شیشه‌شوی عقب مایع شستشو را می‌پاشد. پس از رها کردن دسته انتها به طور خودکار به موقعیت OFF باز می‌گردد و برف پاک کن ۳ بار حرکت می‌کند و باز می‌گردد. دسته انتهایی را به موقعیت ON بچرخانید تا برف پاک کن عقب به کار بیافتد. شیشه‌شوی عقب را به موقعیت  بچرخانید تا مایع شستشو را بپاشد. پس از رها کردن دسته انتها، به طور خودکار به موقعیت ON بازمی‌گردد و برف پاک کن به پاک کردن ادامه می‌دهد. وقتی دسته به موقعیت OFF چرخانده شود، برف پاک کن عقب به طور خودکار بازمی‌گردد.

۵.۲.۴ کنترل شیشه‌شوی جلو با دسته برف پاک کن

دسته برف پاک کن را به عقب بکشید تا مایع شستشو را بپاشد. وقتی زمان پاشیدن آب بیشتر از ۰/۵ ثانیه شود، برف پاک کن سه بار حرکت می‌کند. اگر پاشش شیشه‌شو کار نکند، سطح مایع را بررسی کنید. در صورت عدم کارکرد شیشه‌شوی با سطح نرمال مایع شستشو، با نمایندگی‌های مجاز ایران خودرو تماس بگیرید.



توجه

پیش از به کار انداختن برف پاک کن، به میزان آلودگی سطح شیشه توجه کنید و همراه با اسپری شیشه‌شوی سطح شیشه را پاک کنید و مدت زمان طولانی درحالت خشک، از برف پاک کن استفاده نکنید، در غیر این صورت عمر تیغه‌های برف پاک کن کم خواهد شد.



توجه

شیشه‌شوی موقعیت‌های کنترل بالایی و پایینی دارد. وقتی شیشه‌شوی در موقعیت کنترل پایین است، برف پاک کن کار نمی‌کند.

و مانع آلوده شدن چشم لیزری با گرد و غبار شوید، در غیر این صورت منجر به خراب شدن ظرفیت پخش کننده برای خواندن دیسک و در نهایت موجب کوتاه شدن طول عمر چشم لیزری می شود. رانندگی در جاده های ناهموار و تکان شدید احتمالاً موجب پرش صدا می شود. اگر دمای اطراف سیستم صوتی خیلی بالا باشد، پیام "TOO HOT" (خیلی گرم) روی صفحه نشان داده می شود.

۶.۱.۱ سیستم فایل CD/MP3/USB

این سیستم از ۲۵۴ پوشه، ۱۰۲۳ فایل + آهنگ، پوشه های ۳۲ سطحی و ۵۱۲ آهنگ تحت یک پوشه پشتیبانی می کند.

نکاتی در خصوص عملکردهای سیستم صوتی

کاربرد رادیو حین رانندگی امروزه مقررات ترافیک جاده ای، کلیه افراد در ترافیک را ملزم می دارد تمرکز و دقت داشته باشند. رادیوی خودرویی مدرن دارای تجهیزات و الزامات پیچیده است، که شامل همه انواع اطلاعات ترافیکی و جاده ای به علاوه برنامه های سرگرمی بسیار است. با این حال، تنها وقتی از قابلیت های مختلف رادیو استفاده کنید که شرایط ترافیک واقعا اجازه دهد. برای مثال، تعویض سی دی MP3 یا خواندن برچسب سی دی/MP3 حین رانندگی اغلب منجر به پیامدهای جدی می شود. میزان صدای رادیو در صورتی مناسب است که سیگنال های صوتی بیرون همیشه شنیده شوند.

این سیستم فقط می تواند دیسک های عادی با قطر ۱۲ سانتی متر را بخواند. هیچ گونه دیسک غیر معمولی را که در زیر شرح داده نشده استفاده نکنید، در غیر این صورت احتمالاً منجر به مشکل بیرون نیامدن دیسک یا آسیب به سیستم صوتی می شود.

سیستم سرگرمی و جهت یابی این خودرو می تواند دیسک های CD-DA، CD-ROM، CD-R، CD-RW و MP3 را اجرا کند. فرمت های MP3/WMP پشتیبانی می شوند.

دیسک ها را با هر ماده ای (مثل مواد شوینده تجاری و اسپری ضد استاتیک) پاک نکنید. محیط داخلی خودرو و دیسک ها را تمیز نگه دارید



صفحه نمایش صوتی

۶. سیستم صوتی

۶.۱ انواع سیستم صوتی (سی دی)

این سری خودروها مجهز به سیستم صوتی سی دی / ام پی ۳ (CD/MP3) است. پیش از استفاده مطالب این بخش از کتابچه را مطالعه نمایید.



صفحه صوتی



نکته

در این بخش، "فشار دهید" به معنی زمان فشار دادن کمتر از ۲ ثانیه است و "فشار داده و نگه دارید" به معنی زمان فشار بیش از ۲ ثانیه است.

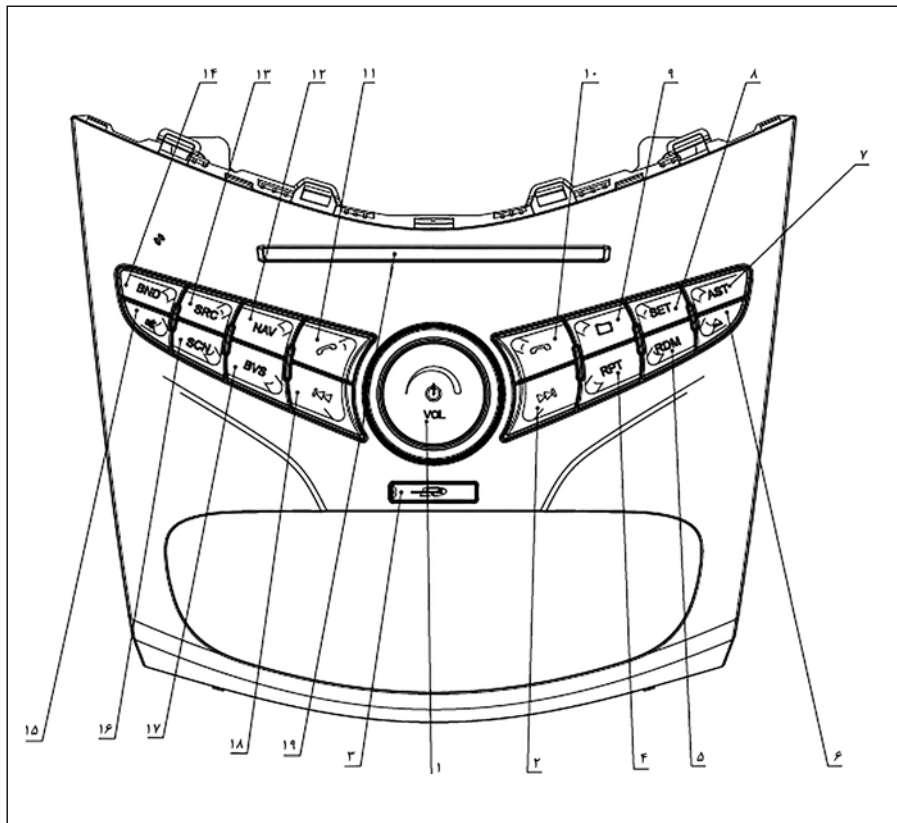

۶.۱.۲ معرفی دکمه‌های پنل سیستم صوتی

۱. دکمه روشن/دکمه کنترل میزان صدا
۲. دکمه حرکت سریع به جلو
۳. شکاف کارت حافظه SD
۴. دکمه پخش تکرار (RPT)
۵. دکمه پخش تصادفی (RDM)
۶. دکمه بیرون آمدن (EJECT)
۷. دکمه ذخیره اتوماتیک (AST)
۸. دکمه تنظیمات (SET)
۹. دکمه جستجوی پوشه
۱۰. دکمه پایان تماس بلوتوثی
۱۱. دکمه پاسخ به تماس بلوتوثی
۱۲. دکمه جهت‌یابی (NAV)
۱۳. دکمه انتخاب منبع صوتی (SRC)
۱۴. دکمه انتخاب موج رادیویی (BAND)
۱۵. دکمه قطع صدا
۱۶. دکمه جستجو و پخش (اسکن) (SCN)
۱۷. دکمه قابلیت پانوراما (BVS) (با قابلیت دوربین پانوراما)
۱۸. دکمه حرکت سریع به عقب
۱۹. شکاف دیسک

◆ دکمه روشن/خاموش - میزان صدا بالا/پایین  در حالت خاموش، این دکمه را فشار دهید تا سیستم صوتی روشن شود. در حالت روشن، این دکمه را فشار دهید و نگه دارید تا سیستم صوتی خاموش شود. در جهت حرکت عقربه‌های ساعت بچرخانید تا صدا بیشتر شود و در خلاف جهت عقربه‌های ساعت بچرخانید تا صدا کم شود. در محیط منوی SET، آن را به سمت چپ و راست بچرخانید تا بتوانید آهنگ مورد نظرتان را انتخاب کنید.

◆ دکمه قطع صدا  در حالت روشن، این دکمه را فشار دهید تا سیستم صوتی بی‌صدا شود، فشردن این دکمه، پخش در حالت CD/MP3/USB را متوقف می‌کند و سیستم صوتی در حالت رادیو بی‌صدا می‌شود.

◆ دکمه بیرون آمدن  در حالت روشن، این دکمه را فشار دهید تا دیسک بیرون بیاید. اگر دیسکی موجود نباشد، متن "NO CD" روی صفحه نشان داده می‌شود.

◆ دکمه انتخاب رادیو **FM/AM** در حالت غیر از رادیو، این دکمه را فشار دهید تا ایستگاه رادیویی که قبلاً در حال پخش بوده، پخش

شود (ایستگاه رادیویی ذخیره شده). در حالت رادیو، به طور مکرر این دکمه را فشار دهید تا موج رادیو به ترتیب از AM به FM و یا بالعکس تغییر کند.



◆ دکمه انتخاب منبع صوتی **SRC** در حالت روشن، اگر دیسک USB وصل شده باشد، این دکمه را مکرر فشار دهید تا به ترتیب حالت CD→USB تغییر کند. اگر منبع صوتی فعلی در دسترس نباشد، سیستم به طور خودکار به منبع صوتی بعدی تغییر می‌کند.

◆ دکمه ذخیره اتوماتیک **SCN AST** در حالت رادیو، این دکمه را فشار دهید تا ایستگاه‌های رادیویی با موج FM/AM را جست و جو کند. در حالت رادیو، این دکمه را فشار داده و نگه دارید تا ایستگاه‌های رادیویی را به طور خودکار ذخیره کند. ۶ فرکانس با قوی‌ترین سیگنال‌ها در موج FM/AM به طور خودکار انتخاب خواهند شد و در FM3 و AM2 ذخیره می‌شوند و ایستگاه‌های رادیویی که در ابتدا تحت FM3 و AM2 ذخیره شدند، لغو خواهند شد.



نکته

همواره تمرکزتان بر روی رانندگی باشد.

◆ دکمه تنظیم منو **SET** در حالت روشن، دکمه **SET** را فشار دهید تا به منوی SETUP دسترسی پیدا کنید.  یا  را برای تنظیم منوی فرعی انتخاب کنید و دکمه را به سمت چپ و راست بچرخانید تا تنظیمات پارامتر خاصی را در منوی فرعی انتخاب کنید (همانطور که در زیر نشان داده شده). پس از اتمام انتخاب، دکمه **SET** را فشار دهید تا خارج شوید.

تنظیم صدای مرجع: اگر میزان صدا وقتی سیستم خاموش است ۰ تا ۵ باشد، میزان صدای سیستم وقتی دوباره روشن شود ۵ خواهد بود. اگر میزان صدا در حالت خاموش 5~REF باشد، وقتی دوباره روشن شود میزان صدا همین میزان خواهد بود. اگر میزان صدا در حالت خاموش بالاتر از REF باشد، میزان صدای سیستم وقتی دوباره روشن شود همان صدای مرجع "REF" انتخاب شده خواهد بود.

◆ دکمه‌های پیش‌فرض ۱، ۲، ۳، ۴، ۵ و ۶ در حالت رادیو، دکمه ای را برای ذخیره ایستگاه رادیویی در حال پخش فشار داده و نگه دارید و برای پخش ایستگاه رادیویی ذخیره شده بر روی یک دکمه، کافی است فقط آن دکمه فشار داده شود.

دهید تا به آهنگ بعدی برود. در حالت پخش دیسک MP3، وقتی به آخرین آهنگ پوشه در حال پخش برسد، این دکمه را فشار دهید تا به پوشه بعدی برود.

◆ دکمه عقب 

در حالت رادیو، این دکمه را برای جستجوی ایستگاه رادیویی به سمت فرکانس پایین فشار دهید. این دکمه را فشار داده و نگه دارید تا به طور مداوم فرکانس را به سمت فرکانس پایینتر ادامه دهد. پس از رها شدن، سیستم در فرکانس در حال پخش متوقف می‌شود.

در حالت پخش CD/MP3/USB، این دکمه را فشار داده و نگه دارید تا به عقب برگردد. این دکمه را فشار داده و نگه دارید تا به عقب برگشتن را آغاز کند. هنگامی که به ابتدای آهنگ فعلی رسید، به عقب برگشتن به طور خودکار کنسل می‌شود و آهنگ فعلی به طور عادی پخش می‌شود. وقتی این دکمه حین به عقب برگشتن رها شود، آهنگ فعلی از زمان رها شدن پخش می‌شود.

◆ دکمه حرکت به جلو سریع 

در حالت رادیو، این دکمه را برای جستجوی ایستگاه رادیویی با فرکانس بالاتر فشار دهید. این دکمه را فشار داده و نگه دارید تا به سمت فرکانس بالاتر پرش کند. وقتی دکمه را رها نمایید، سیستم در فرکانس پرش شده فعلی متوقف می‌شود.

حالت CD/MP3/USB، این دکمه را فشار دهید تا حالت تکرار آهنگ و حالت تکرار پوشه انتخاب شوند.

◆ دکمه پیش‌فرض All Random/2 (2) تمام

تصادفی) 2 RDM 

در حالت رادیو، دکمه‌ای را برای ذخیره ایستگاه رادیویی در حال پخش فشار داده و نگه دارید و برای پخش ایستگاه رادیویی ذخیره شده بر روی حافظه یک دکمه، کافی است فقط آن دکمه فشار داده شود.

در حالت CD/MP3/USB، این دکمه را فشار دهید تا حالت تصادفی همه آهنگ‌ها و یا حالت تصادفی پوشه انتخاب شود.

◆ دکمه آهنگ قبلی 

در حالت رادیو، این دکمه را فشار دهید تا به طور خودکار فرکانس پایین را جستجو کند. وقتی یک ایستگاه رادیویی یافت شود، سیستم جستجو را متوقف می‌کند و شروع به پخش می‌کند.

◆ دکمه آهنگ بعدی 

در حالت رادیو، این دکمه را فشار دهید تا به طور خودکار فرکانس بالاتر را جستجو کند. وقتی یک ایستگاه رادیویی یافت شود، سیستم جستجو را متوقف می‌کند و شروع به پخش می‌نماید. در حالت پخش CD/MP3/USB، این دکمه را فشار

۱	نوع اکولایزر	پارامتر	منوی فرعی
۲	BASS (تنظیمات صدای بم)	+7~-7	راک، پاپ، کلاسیک، جاز، آوازی، تنظیم دلخواه
۳	TRED (تنظیمات صدای زیر)	+7~-7	
۴	BAL (تعالادل)	+7~-7	
۵	FAD (فیدر)	+7~-7	
۶	صدای بلند	خاموش / روشن	
۷	CLK	خاموش / روشن	
۸	تنظیم صدای مرجع	24~5	
۹	حالت زمان	24H/12H	
۱۰	تنظیمات زمان	برای مثال: ۰۸:۳۰	
۱۱	تنظیمات منطقه‌ای	آسیا و اقیانوسیه، اروپا، آمریکای لاتین و آفریقا	

◆ دکمه پیش‌فرض ۱/تکرار (Repeat/1) 1 RPT 

در حالت رادیو، دکمه‌ای را برای ذخیره ایستگاه رادیویی در حال پخش فشار داده و نگه دارید و برای پخش ایستگاه رادیویی ذخیره شده بر روی حافظه یک دکمه، کافی است فقط آن دکمه فشار داده شود. در

در حالت پخش CD/MP3/USB، این دکمه را فشار داده و نگه دارید تا حرکت به جلو سریع آغاز شود. اگر آهنگ فعلی تا انتها به طور مداوم تحت حرکت به جلو سریع باشد، سیستم به آهنگ بعدی می‌رود و حرکت به جلوی سریع کنسل می‌شود و به طور عادی آهنگ بعدی پخش می‌شود. اگر کلید طی حرکت به جلو سریع رها شود، آهنگ فعلی از زمان رها شدن کلید پخش می‌شود.

۶.۱.۳ تنظیم‌های رادیو

رادیو با روش‌های زیر تنظیم می‌گردد: دستی، اتوماتیک، ایستگاه‌های رادیویی پیش‌فرض و حافظه تنظیم‌شده اتوماتیک. ساده‌ترین روش استفاده از رادیو، ایستگاه‌های رادیویی پیش‌فرض است.

◆ انتخاب موج

دکمه **FM/AM** را برای دستیابی به منوی رادیو فشار دهید. در این صورت، دکمه **FM/AM** را مکرراً فشار دهید تا موج را به ترتیب $FM1 \rightarrow FM2 \rightarrow FM$ $AM \rightarrow AM1 \rightarrow AM$ تغییر دهد. موج انتخابی توسط سیستم نشان داده خواهد شد. در موج فرکانس **AISA**: دامنه موج **FM 87.5-108MHz** و دامنه موج **AM 531-1629KHz** است.

◆ تنظیم دستی

دکمه‌های **◀▶** و **▶▶** را فشار دهید تا به طور دستی فرکانس رادیو به سمت فرکانس‌های بالاتر و پایین‌تر تنظیم شود. این دکمه‌ها را فشار دهید تا فرکانس **۵۰ KHz** در موج **FM** و فرکانس **۱ KHz** در موج **AM** پرش کند.

◆ تنظیم اتوماتیک

دکمه جستجوی **▶** یا **▶▶** را فشار دهید تا به طور خودکار فرکانس را تنظیم کند. دکمه **▶** را فشار دهید تا ایستگاه‌های رادیویی به سمت فرکانس‌های پایین‌تر را تنظیم کند و دکمه **▶▶** را فشار دهید تا ایستگاه‌های رادیویی به سمت فرکانس‌های بالاتر را تنظیم کند. وقتی ایستگاه رادیویی یافت شود، جستجو به طور خودکار متوقف می‌گردد. برای جستجوی ایستگاه رادیویی دیگر، همان دکمه را دوباره فشار دهید.

◆ ذخیره اتوماتیک ایستگاه‌های رادیویی

در موج‌های **FM1**، **FM2** و **FM1**، دکمه **AM1**، دکمه **SCN AST** را فشار داده و نگه دارید تا قابلیت ذخیره اتوماتیک فعال شود. ایستگاه‌های رادیویی قوی دریافت شده در **۶** دکمه پیش‌فرض (دکمه‌های **۱ تا ۶**) در موج **FM3** یا **AM2** ذخیره خواهند شد.

◆ ذخیره دستی ایستگاه‌های رادیویی

هر باند می‌تواند تا **۶** ایستگاه رادیویی پیش‌فرض را در دکمه‌های **۱ تا ۶** ذخیره کند. پیش از ذخیره یک ایستگاه رادیویی، ایستگاه رادیویی مورد نظر را جستجو و ببابید و سپس دکمه پیش‌فرض ایستگاه رادیویی را فشار داده و تا زمانی که صدایی از سیستم به گوش برسد، نگه دارید. تعداد دکمه پیش‌فرض ایستگاه رادیویی و فرکانس رادیویی انتخابی نشان داده خواهد شد. در این صورت، ایستگاه رادیویی در دکمه پیش‌فرض ذخیره می‌شود. روند بالا را تکرار کنید تا دیگر ایستگاه‌های رادیویی ذخیره شوند.

◆ پخش ایستگاه رادیویی ذخیره شده



ابتدا موج مورد نظر را انتخاب کرده و سپس یک دکمه پیش‌فرض (**۱ تا ۶**) فشار دهید. سیستم تعداد ایستگاه‌های ذخیره شده و فرکانس هر ایستگاه رادیویی ذخیره شده را نمایش می‌دهد.

◆ تنظیم درجه صدا

در حالت رادیو، کاربر می‌تواند دکمه را بچرخاند تا درجه صدا تنظیم شود. در جهت حرکت عقربه‌های ساعت بچرخانید تا درجه صدا افزایش یابد، و اگر آن را برخلاف جهت عقربه‌های ساعت بچرخانید، صدا کم می‌شود.

این دکمه را فشار دهید تا قابلیت بازپخش جستجو فعال شود. هر آهنگ به مدت ۱۰ ثانیه از آغاز پخش می‌شود و سپس آهنگ بعدی جستجو (اسکن) می‌شود. وقتی آهنگ دلخواه شناسایی شد، این دکمه را فشار دهید تا جستجو (اسکن) متوقف شود و آهنگ فعلی پخش شود.

◆ حرکت به جلو/عقب سریع

دکمه  و  را فشار داده و نگه دارید تا قابلیت حرکت به جلو/عقب سریع فعال شود. اگر با حرکت به عقب به ابتدای آهنگ رسیدید یا با حرکت به جلو به انتهای آهنگ رسیدید، قابلیت حرکت به جلو/عقب سریع به طور خودکار لغو می‌شود و پخش به طور عادی از آهنگ فعلی/آهنگ بعدی آغاز می‌گردد. وقتی دکمه چین بازگشت به عقب رها شود، آهنگ فعلی از زمان رها شدن دکمه پخش می‌شود.

◆ دکمه بیرون آمدن دیسک CD/MP3

دکمه بیرون آمدن CD/MP3  را برای بیرون آمدن دیسک CD/MP3 فشار دهید.

◆ تنظیم صدا

کاربر می‌تواند دکمه را برای تنظیم میزان صدا بچرخاند. در جهت حرکت عقربه‌های ساعت بچرخانید تا صدا افزایش یابد و بر خلاف جهت عقربه‌های ساعت بچرخانید تا صدا کاهش یابد.

داشته باشد، دکمه **SRC** را فشار دهید تا CD-MP3 به عنوان منبع صوتی انتخاب شود و پخش آغاز گردد. دکمه **SRC** را به طور مداوم فشار دهید تا به ترتیب CD-MP3→USB پخش شود.

◆ تکرار پخش



دکمه **1 RPT** را فشار دهید تا قابلیت تکرار پخش خاموش و روشن شود. حالت‌های تکرار شامل موارد زیر است: تکرار آهنگ --> تکرار پوشه (برای دیسک MP3 --> OFF). در حالت تکرار پخش، آهنگ فعلی یا آهنگ‌ها در پوشه فعلی تکرار خواهند شد.

◆ پخش تصادفی

دکمه **2 RDM** را فشار دهید تا قابلیت پخش تصادفی، خاموش و روشن شود. این حالت‌ها شامل موارد زیر است:

کاملاً تصادفی --> پوشه تصادفی (برای دیسک MP3 OFF -->).

◆ انتخاب آهنگ

دکمه  یا  را فشار دهید تا آهنگ قبلی یا بعدی انتخاب شوند. آهنگ موردنظر را انتخاب کنید و پخش را از آهنگ انتخابی آغاز کنید.

◆ باز پخش و جستجوی آهنگ‌ها

◆ تنظیمات زمان

نمایش ON/OFF ساعت؛ زمان (ساعت، دقیقه و سیستم ۱۲ ساعته/۲۴ ساعته) (مثلاً ۰۰:۳۰:۰۰).

◆ تنظیمات زبان

تنظیمات زبان: انگلیسی
چینی



نکته

هنگام ذخیره ایستگاه رادیویی، ایستگاه رادیویی که قبلاً روی دکمه پیش‌فرض ذخیره شده، پاک می‌شود. اگر تعداد ایستگاه‌های ذخیره شده کمتر از ۵ باشد، ایستگاه‌های رادیویی ذخیره شده در دکمه‌های باقی مانده پاک نمی‌شوند.

۶.۱.۴ عملکرد سیستم دیسک CD/MP3

◆ پخش دیسک CD/MP3

یک دیسک CD/MP3 را درون شکاف دیسک وارد کنید (بطوری که برجسب آن به سمت بالا باشد). بارگذار اتوماتیک دیسک CD/MP3 را تنظیم کرده و پخش را آغاز می‌کند. سیستم همزمان تعداد آهنگ‌ها و زمان پخش را نشان می‌دهد.

اگر دیسکی درون پخش‌کننده CD/MP3 وجود

♦ دستورالعمل برای دیسک‌های CD/MP3

اگر دمای داخلی خودرو خیلی کم باشد، از این سیستم بلافاصله پس از روشن شدن بخاری استفاده نکنید، در غیر این صورت سبب تشکیل مه روی چشمی نوری دیسک‌ها و یا پخش کننده می‌شود و موجب نقص در عملکرد پخش کننده دیسک می‌شود. مه و آبی که روی دیسک CD/MP3 یا چشمی نوری (منشور و لنز) پخش کننده CD/MP3 تشکیل می‌شود را چگالش می‌گویند. در این صورت، سیستم به طور خودکار دیسک CD/MP3 را بیرون می‌آورد.

دیسک CD/MP3 که روی آن مه تشکیل شده را با پارچه نرم و خشکی پاک کنید. چشمی نوری که روی آن مه تشکیل شده باشد به طور طبیعی طی یک ساعت خشک می‌شود. از رادیو پس از بازگشت سیستم به حالت عادی، استفاده کنید.



نکته

حفاظت مناسب و کاربرد صحیح می‌تواند عمر دستگاه را افزایش دهد.

♦ استفاده از دیسک‌های CD/MP3

در هنگام استفاده از دیسک‌های CD/MP3، به مسائل زیر توجه نمایید:

سوراخ یا لبه دیسک CD/MP3 ممکن است ناهموار باشد. استفاده از چنین دیسکی سبب قرارگیری نامناسب دیسک می‌شود به طوری که پخش کننده CD/MP3 نمی‌تواند آن را به طور عادی پخش کند. سوراخ یا لبه دیسک CD/MP3 را از قبل با یک خودکار یا مداد بسایید تا لبه‌ها و گوشه‌های ناهموار از بین بروند.

وجود چنین ناهمواری‌هایی موجب قطع صدا یا پرش هنگام رانندگی در جاده‌ای ناهموار می‌شود.

این پخش کننده CD/MP3 می‌تواند فقط از دیسک‌های CD/MP3 با علامت مشخصه مختص موجود بر روی آنها استفاده کند. از دیسک‌های دیگر استفاده نکنید.

هنگام در دست داشتن دیسک‌های CD/MP3، به سطح سیگنال دیسک‌ها دست نزنید. لبه بیرونی یا سوراخ دیسک را هنگام تعویض دیسک نگه دارید. روی سطح دیسک کاغذ یا نوار چسب اضافه نکنید تا از خش روی سطح پشتی (سطح بدون برچسب) جلوگیری کنید.

غبار، اثر انگشت یا لکه می‌تواند بازتاب نور سطح سیگنال را خراب کند و به اثر پخش سیستم صوتی آسیب برساند. اگر روی سطح دیسک CD/MP3

لکه‌هایی وجود داشته باشد، از یک پارچه نرم برای پاک کردن از داخل به سمت بیرون دیسک استفاده کنید.

هنگام پاک کردن لکه‌ها، از اسپری مو، عامل ضد استاتیک یا مواد شوینده خانگی یا عامل شیمیایی فرار (مانند بنزین سبک یا تینر) استفاده نکنید، در غیر این صورت به سطح دیسک CD/MP3 آسیب می‌رسد. لکه‌های دیسک CD/MP3 را با هر شیئی که موجب آسیب، خم شدن و یا تشکیل غبار روی دیسک CD/MP3 می‌شود، پاک نکنید.

همانند ضبط صوت‌های قدیمی، دیسک‌های CD/MP3 از پلاستیک ساخته شده‌اند. برای جلوگیری از تماس مستقیم با نور خورشید، دیسک‌های CD/MP3 را به موقع درون جلد قرار دهید.

چنانچه دیسک برعکس قرار داده شده باشد، پخش کننده CD/MP3 به طور خودکار دیسک را بیرون می‌دهد و اگر دیسک حاوی لکه بوده یا معیوب باشد سیستم به طور خودکار دیسک CD/MP3 را بیرون می‌دهد.

این پخش کننده CD/MP3 فقط از دیسک‌های ۱۲ سانتی‌متری استفاده می‌کند. از هر دیسک غیرمعمولی استفاده نکنید.

۶.۱.۵ عملکرد در حالت USB





پخش موسیقی بوسیله USB فقط از فایل‌های صوتی با فرمت MP3 و WMA پشتیبانی می‌کند.

این نوع CDها از حالت ذخیره‌سازی پارتیشن FAT32

◆ تنظیم میزان صدا

دکمه را بچرخانید تا میزان صدا تنظیم شود. دکمه را در جهت عقربه‌های ساعت بچرخانید تا میزان صدا افزایش یابد و آن را برخلاف جهت عقربه‌های ساعت بچرخانید تا میزان صدا کاهش یابد.



◆ انتخاب آهنگ

دکمه  یا  را فشار دهید تا آهنگ قبلی یا بعدی را انتخاب کنید. آهنگ موردنظر را انتخاب کنید و پخش را از آهنگ انتخابی آغاز کنید.
دکمه  یا  را فشار دهید تا برای خواندن آهنگ‌ها به پوشه قبلی یا بعدی بروید.

◆ جستجو و پخش (اسکن)

دکمه  را فشار دهید تا قابلیت جستجو و پخش (اسکن) فعال شود. هر آهنگ به مدت ۱۰ ثانیه از آغاز پخش می‌شود و سپس آهنگ بعدی جستجو و پخش (اسکن) خواهد شد. وقتی آهنگ دلخواه شناسایی شد، این دکمه را فشار دهید تا جستجو و پخش (اسکن) متوقف شده و آهنگ فعلی پخش شود.

◆ حرکت به جلو/عقب سریع

دکمه  و  را فشار داده و نگه دارید تا قابلیت حرکت به جلو/عقب فعال شود. اگر با حرکت به عقب به آغاز آهنگ رسیدید یا با حرکت به جلو به پایان آهنگ رسیدید، قابلیت حرکت به جلو/عقب به طور خودکار لغو می‌شود و پخش به طور عادی از آهنگ فعلی یا بعدی آغاز می‌شود. وقتی دکمه حین حرکت به عقب رها شود، آهنگ فعلی از زمان رها شدن دکمه، پخش خواهد شد. پخش عادی هنگامی ادامه می‌یابد که آهنگ فعلی به آغاز برگردد یا تا پایان آهنگ به جلو برود.

پشتیبانی می‌کند.

سرعت‌های نمونه پشتیبانی شده شامل ، 8k ، 16k ، 32k ، 11.025k ، 22.05k ، 44.1k ، 12k ، 24k و 48kHz است.
سرعت بیت پشتیبانی شده 8k~320kbps است.

◆ انتخاب پخش USB

یک دیسک USB حاوی فایل‌های موزیک را به پخش‌کننده صوتی وصل کنید و دکمه  را فشار دهید تا USB به عنوان منبع صوتی برای آغاز پخش فایل‌های موزیک در دیسک USB انتخاب شود. این دکمه را به طور مکرر فشار دهید تا به ترتیب USB → CD پخش شود.

◆ تکرار پخش

دکمه  را فشار دهید تا قابلیت تکرار پخش روشن یا خاموش شود. حالت‌های تکرار شامل موارد زیر است: تکرار آهنگ <-- تکرار پوشه <-- OFF. در حالت تکرار پخش، آهنگ فعلی تکرار خواهد شد.

◆ پخش تصادفی

دکمه  را فشار دهید تا پخش تصادفی روشن یا خاموش شود. حالت‌ها شامل موارد زیر است: کاملاً تصادفی <-- پوشه تصادفی <-- OFF.



توجه

هنگام پخش آهنگ‌ها در دیسک USB، آن را به زور جدا نکنید، در غیر این صورت احتمالاً به فایل‌هایتان آسیب خواهید رساند.
چون کابل آداپتور USB با کیفیت پایین نمی‌تواند نیازهای بالای پروتکل USB را در طول، مقاومت، و تاخیر سیگنال کابل برآورده کند، استفاده از چنین کابلی احتمالاً منجر به نقص در خواندن دیسک USB می‌شود.

۶.۱.۶ بررسی پیش از تعمیر

اگر احتمال نقص در برخی قابلیت‌های سیستم صوتی وجود داشته باشد، پیش از فرستادن سیستم صوتی برای تعمیر، با دقت این بخش را بخوانید و همانند دستورالعمل زیر بررسی کنید، که به رفع نقص کمک می‌کند.

علائم یا علل احتمالی و عیب‌یابی

◆ عمومی

- کار نکردن یا عدم نمایش واحد اصلی:
- واحد اصلی را از داشبورد جدا کنید و فیوزها و کانکتورهای واحد اصلی و خودرو را بررسی کنید.
- واحد اصلی در حال کار است اما صدا ندارد یا صدای بسیار کمی دارد:
- صدا را زیاد کنید و تنظیمات صدای بلندگوها را بررسی کنید.
- بدنه کمی گرم شده:
- گرمای طبیعی در طول کارکرد طبیعی بدنه است.

◆ رادیو

• ضعف در ایستگاه‌های رادیویی:

بررسی کنید که آنتن به اندازه کافی کشیده شده باشد، اتصال درست باشد و قطب منفی به زمین متصل باشد. آسیب به تشدیدکننده آنتن داخلی را بررسی کنید. چنانچه سیگنال رادیویی مورد نظر بسیار ضعیف است، از تنظیم دستی استفاده کنید.

◆ پخش دیسک USB

• برخی فایل‌های صوتی نمی‌توانند پخش شوند:

اطمینان حاصل کنید که فایل‌های صوتی با فرمت MP3 یا WMA باشند. این دستگاه فایل‌های صوتی با فرمت‌هایی غیر از MP3 و WMA را پشتیبانی نمی‌کند. این سیستم از آهنگ‌هایی با فرمت‌هایی غیر از CD/MP3 (مانند فرمت‌های صوتی VCD و DVD) پشتیبانی نمی‌کند. این سیستم از دیسک با فرمت ISO9660:1999 پشتیبانی نمی‌کند. در چنین مواردی، توضیحات مربوطه روی صفحه نمایش نشان داده می‌شوند و دیسک بیرون می‌آید.

• بلندی صدای مختلف آهنگ‌های MP3 حین پخش: آهنگ‌های MP3، استاندارد یکپارچه‌ای ندارند و منابع گسترده‌ای دارند، این امر به دلیل تنظیمات صدای مختلف حین فشرده‌سازی آهنگ‌های MP3 می‌باشد.

• مکث متناوب موسیقی در هنگام پخش: احتمالاً دلیلش فرمت‌های مختلف حین فشرده‌سازی

آهنگ‌ها است.

- مشکل در خواندن آهنگ‌ها از دستگاه ذخیره‌سازی: با بررسی روی رایانه مطمئن شوید که دستگاه ذخیره‌سازی در فرمت پارتیشن FAT32 است. اگر چنین نیست، فرمت پارتیشن دستگاه ذخیره‌سازی را با معیار موردنیاز تنظیم کنید.
- مشکل در خواندن آهنگ‌های MP3 از مبدل USB که بنام All-in-one (همه در یکی) معروف است: این مدل فقط مبدل‌هایی با پورت تک USB را پشتیبانی می‌کنند.

• صدای پارازیت/نویز

احتمالاً این نویز توسط دستگاه ایجاد شده است یا درحین ضبط فایل‌های اصلی MP3 این نویز ایجاد شده است. بررسی کنید که آیا این مدل با استفاده از سایر پخش‌کننده‌های صوتی نیز ایجاد نویز نموده و به درستی کار نمی‌کند.

◆ پخش CD/MP3

• "CD Error" (خطای سی دی) همراه با صدای "بیپ" روی صفحه نمایش نشان داده می‌شود. دیسک CD برعکس وارد شده، آسیب دیده و یا کثیف است و یا دیسک CD از نوع نادرست است.

بالا و پایین رفتن صدا هنگام پخش دیسک آسیب دیده یا کثیف است.

◆ پایان تماس با بلوتوث

پس از اتمام تماس با بلوتوث، دکمه  روی پنل صوتی یا دکمه پایان تماس تلفن همراه را فشار دهید تا تماس پایان بیابد. در این صورت، صفحه نمایش سیستم صوتی به نمایشگر قبلی باز می‌گردد.



نکته

برای جلوگیری از تخلیه باتری خودرو، پس از روشن کردن موتور از تلفن همراه استفاده کنید.



هشدار



تنها پس از پارک کردن خودرو در محلی امن، از تلفن همراه استفاده کنید. اگر لازم است هنگام رانندگی از تلفن همراه استفاده کنید، حتماً اقدامات احتیاطی ویژه را انجام دهید و تمرکزتان را بر رانندگی حفظ کنید. اگر ضبط مکالمات تلفنی هنگام رانندگی لازم است، پیش از ضبط کردن از جاده بیرون بروید و خودرو را در محلی امن پارک کنید.

همراه متصل شد، نشانه بلوتوث واحد صوتی به طور مداوم روشن می‌ماند.

◆ تماس تلفنی با بلوتوث

شماره را با صفحه کلید تلفن همراه تان شماره گیری نمایید. در این حالت، متن “out call:” روی صفحه نمایش واحد صوتی نشان داده می‌شود. همزمان بلوتوث را روی صفحه نمایش تلفن همراهتان انتخاب کنید. وقتی تماس تلفنی وصل شد، می‌توانید به راحتی از طریق میکروفون (MIC) پنل واحد صوتی ارتباط برقرار کنید.

◆ پاسخ به تماس با بلوتوث

وقتی بلوتوث تلفن همراهتان به واحد صوتی متصل شد، در صورت داشتن تماس ورودی، شماره تماس گیرنده روی صفحه نمایش سیستم صوتی نشان داده می‌شود. دکمه  روی پنل صوتی یا دکمه پاسخ تلفن همراه را برای پاسخ به تماس فشار دهید. هنگام تماس، متن “Talking” (در حال صحبت) روی صفحه نمایش سیستم صوتی نشان داده می‌شود. هنگام تماس، دکمه  را فشار داده و نگه دارید تا به حالت خصوصی تغییر وضعیت دهد. در حالت خصوصی، دکمه را فشار داده و نگه دارید تا به حالت هندزفری برسید.

اگر نتوان نقص را رفع کرد، این مدل را برای تعمیر به ایستگاه خدماتی بفرستید. دستگاه را برای تعمیر جداسازی نکنید.

۶.۲ انواع سیستم صوتی (CD+BT) *

این سری از خودروها مجهز به سیستم صوتی CD/MP3 هستند. پیش از استفاده، به توضیحات مربوطه در این کتابچه مراجعه فرمایید.

این نوع سیستم صوتی (CD+BT) مجهز به قابلیت بلوتوث است. این بخش (۶.۲) جزئیات عملکرد بلوتوث را شرح می‌دهد. برای دیگر قابلیت‌ها به بخش ۶.۱ فصل ۶ مراجعه کنید.

۶.۲.۱ عملکردهای بلوتوث (BT)

◆ فعال سازی بلوتوث

در حالت روشن، دکمه  را فشار داده و نگه دارید. وقتی نشانه بلوتوث روی صفحه نمایش شروع به چشمک زدن کند، نشان می‌دهد که بلوتوث واحد صوتی فعال است.

◆ اشتراک گذاری تلفن همراه از طریق بلوتوث

در چنین موردی، شما بلوتوث واحد اصلی را با بلوتوث تلفن همراه جستجو می‌کنید. مشخصه بلوتوث واحد اصلی “Haima SCOO CD” است. وقتی به تلفن

* در صورت نصب در خودروی شما

♦ قطع اتصال بلوتوث

برای قطع اتصال بلوتوث سازگار شده بین تلفن همراه و واحد صوتی، مستقیماً بلوتوث تلفن همراه را خاموش کنید. پس از قطع بلوتوث، بلوتوث واحد صوتی در حالت غیر فعال است. برای وصل مجدد بلوتوث، بلوتوث را یک بار دیگر روشن کنید.

♦ پخش موزیک با بلوتوث

پس از متصل شدن تلفن همراه به واحد صوتی از طریق بلوتوث، فایل‌های صوتی تلفن همراه می‌توانند از طریق بلوتوث واحد صوتی پخش شوند. دکمه SRC را فشار دهید تا برای پخش موزیک از طریق بلوتوث به BT AUDIO برسید. آهنگ را از طریق دکمه انتخاب آهنگ انتخاب کنید تا موزیک از طریق بلوتوث پخش شود.

♦ شرح فناوری بلوتوث

فناوری بلوتوث، یک قابلیت ارتباطی و پردازنده نرم‌افزار بی‌سیم است که برای پشتیبانی اتصال ارتباطی خاص مطابق با مقررات، نیاز به واحد صوتی و تلفن همراه دارد. قطع اتصال در هر قسمت منجر به تماس متناوب یا پخش موسیقی از واحد صوتی می‌شود.

♦ ۶.۳ انواع سیستم صوتی (DVD) *

این سری خودرو مجهز به سیستم‌های صوتی DVD و جهت‌یابی است. پیش از استفاده به قسمت‌های مربوطه در این دفترچه راهنما مراجعه کنید.

♦ ۶.۳.۱ پنل صوتی (DVD)

این محصول از رادیو، پخش دیسک (DVD، VCD)، CD، پخش ویدیو چندرسانه‌ای دستگاه USB، دوربین پانوراما، تماس بلوتوثی، کنترل‌های غریبک فرمان، و سیستم جهت‌یابی GPS با جهت‌یابی اینرسی پشتیبانی می‌کند.

♦ عملکردهای اصلی سیستم صوتی

سیستم صوتی وقتی قابل اجرا است که سوئیچ استارت در موقعیت "ACC" یا "ON" باشد.

♦ دکمه POWER

برای روشن کردن سیستم صوتی، دکمه POWER را فشار دهید.

سیستم از حالت قبلی (خاموشی) مجدداً روشن می‌شود و در یکی از حالات کارکرد (یعنی یکی از حالات رادیو، CD و یا USB) شروع به کار می‌کند.

این دکمه را در جهت عقربه‌های ساعت بچرخانید تا میزان صدا افزایش یابد، یا بر خلاف جهت عقربه‌های ساعت بچرخانید تا صدا کاهش یابد.



توجه

کاربر گرامی:

قابلیت‌های بلوتوث پشتیبانی شده توسط این سیستم شامل تماس تلفنی با بلوتوث و پخش موزیک با بلوتوث است. قابلیت بلوتوث این سیستم دارای گواهینامه صلاحیت بلوتوث (BQB) است، و با تلفن‌های همراه موجود در بازار سازگار می‌باشد. در صورت انحراف بین تلفن همراه و سیستم نوبری یا در صورت عملکرد غیرعادی پس از متصل شدن، بررسی کنید که تلفن همراه الزامات طراحی معیارهای بین‌المللی بلوتوث را رعایت کرده باشد. عملکرد غیرعادی بلوتوث که ناشی از متصل شدن تلفن همراهی که مطابق با معیارهای طراحی بین‌المللی بلوتوث نمی‌باشد با خودروساز نیست، لازم است آن را با تلفن همراه واجد شرایط تعویض کنید و دوباره متصل شوید. متشکریم.

* در صورت نصب در خودروی شما

ایستگاه رادیویی را به سمت فرکانس پایین تر به صورت صعودی، جست و جو کند. در حالت پخش CD/MP3/DVD، این دکمه را فشار داده و نگه دارید تا به عقب برگردد. وقتی دکمه رها شود، پخش از زمان رها شدن آغاز می شود.

◆ دکمه پایان تماس با بلوتوث

در پایان تماس، این دکمه را فشار دهید.

◆ دکمه پاسخ تماس با بلوتوث

وقتی بلوتوث روشن است، این دکمه را فشار داده و نگه دارید تا به نمایشگر سازگار کردن بلوتوث وارد شوید. همچنین دکمه پاسخ تماس در حالت تماس ورودی است.

◆ دکمه جهت یابی NAV

در حالت روشن، این دکمه را فشار دهید تا وارد نمایشگر جهت یابی شوید.

◆ دکمه انتخاب منبع صوتی (SRC)

در حالت روشن، این دکمه را مکرراً فشار دهید تا به ترتیب حالت (CD/MP3 and DVD) Disc -> SD -> USD برسید.

◆ دکمه انتخاب موج رادیو (BAND)

در دیگر حالت ها، این دکمه را فشار دهید تا ایستگاه

در حالت پخش CD/MP3/USB/DVD، این دکمه را فشار دهید تا آهنگ ها به صورت تصادفی پخش شوند.

◆ دکمه بیرون آمدن

در حالت روشن، این دکمه را فشار دهید تا دیسک بیرون بیاید. اگر دیسکی موجود نباشد، متن "NO DISC" روی صفحه نشان داده می شود.

◆ دکمه ذخیره اتوماتیک (AST)

در حالت رادیو، این دکمه را فشار دهید تا ایستگاه های رادیویی به طور خودکار ذخیره شوند. ۳۰ فرکانس قوی تر در موج FM/AM انتخاب خواهند شد و به طور خودکار ذخیره می شوند (در صورت سیگنال های ضعیف، تعداد ایستگاه های ذخیره شده به ۳۰ نمی رسد).

◆ دکمه تنظیمات (SET)

در وضعیت روشن، این دکمه را فشار دهید تا وارد نمایشگر تنظیمات شوید.

◆ دکمه مرور پوشه

از دکمه مربوطه برای مرور پوشه در حالت MP3/USB استفاده کنید.

◆ دکمه حرکت سریع به عقب

در حالت رادیو، این دکمه را فشار داده و نگه دارید تا

در منوی مرور پوشه، دکمه را به راست و چپ بچرخانید تا آهنگ مورد نظرتان را انتخاب کنید.

◆ دکمه حرکت سریع به جلو

در حالت رادیو، این دکمه را فشار دهید تا به طور خودکار به سمت فرکانس بالاتر جست و جو کند. وقتی ایستگاه رادیویی یافت شد، سیستم جست و جو را متوقف می کند و پخش آغاز می گردد. در حالت پخش CD/MP3/USB/DVD، این دکمه را فشار دهید تا به آهنگ قبلی برود.

◆ شیار کارت حافظه SD

شیار کارت حافظه SD می تواند کارت حافظه Micro-SD را بارگذاری کند. این کارت می تواند داده های نقشه باشد. اگر کارت داده های نقشه با کارتی حاوی فایل های موزیک MP3/WMA یا فایل های ویدئویی MPG/WMV تعویض شود، دکمه SCR را فشار دهید تا وارد قابلیت پخش موزیک یا ویدئوی کارت حافظه SD شوید.

◆ دکمه RPT

در حالت پخش CD/MP3/USB/DVD، این دکمه را فشار دهید تا همه آهنگ ها تکرار شوند.

◆ دکمه RDM

رادییوی قبلی پخش شود (ایستگاه رادیویی ذخیره شده). در حالت رادیو، این دکمه را فشار دهید تا موج‌ها به ترتیب FM->AM->FM تغییر کنند.

◆ دکمه قطع صدا

در حالت روشن، این دکمه را فشار دهید تا سیستم صوتی بی‌صدا شود (دکمه قطع صدا {Mute} را فشار دهید تا پخش در حالت CD/MP3/USB/DVD را متوقف کند و سیستم صوتی را در حالت رادیو بی‌صدا کند).

◆ دکمه جست و جو و پخش (SCN)

در حالت رادیو، این دکمه را فشار دهید تا به طور خودکار یک ایستگاه رادیویی را جستجو نماید و ۱۰ ثانیه آن را پخش کند. وقتی ایستگاه رادیویی دلخواه با آهنگ CD/MP3 دلخواه یافت شد، این دکمه را دوباره فشار دهید تا حالت جست و جو و پخش لغو شود و ایستگاه رادیویی فعلی یا آهنگ فعلی پخش شود.

◆ قابلیت دوربین پانوراما (BVS) (دکمه MENU)

در حالت روشن، این دکمه را فشار دهید تا وارد نمایشگر پانوراما شوید. در نمایشگر دوربین پانوراما وقتی جعبه دنده در دنده خلاص نیست، این دکمه را فشار دهید و بیش از ۹۰ ثانیه نگه دارید تا قابلیت دوربین پانوراما خاموش شود (با قابلیت دوربین پانوراما). در حالت روشن، این دکمه را فشار دهید تا از هر نمایشگر دیگری بازگشته و به نمایش منوی اصلی وارد شود.

◆ حالت رادیو

دکمه FM/AM روی پنل صوتی را فشار دهید یا دکمه زیر نمایشگر اصلی را فشار دهید تا وارد حالت رادیو شوید.



◆ جست و جوی ایستگاه‌های رادیویی

در حالت پخش رادیو، دکمه را جابجا کنید تا فرکانس تنظیم شود.

در حالت پخش رادیو، دکمه و زیر نمایشگر را فشار دهید تا ایستگاه‌های رادیویی را جست و جو کند.

در حالت رادیو، دکمه و روی پنل صوتی را فشار دهید تا ایستگاه‌های رادیویی را به طور خودکار جست و جو کند. این دکمه را فشار داده و نگه دارید تا از روی فرکانس پرش کند. اگر دکمه را فشار داده و به مدت ۱ ثانیه نگهدارید، سیستم ایستگاه‌های رادیویی را به طور مداوم جست و جو می‌نماید.

خط عمودی و دیجیتالی نمایش فرکانس روی صفحه

نمایش را بکشید تا ایستگاه رادیویی دلخواهتان روشن شود.

در حالت رادیو، دکمه "۸" و "۷" روی غریبک فرمان را فشار دهید تا ایستگاه‌های رادیویی را جست و جو نماید.

◆ حالت ذخیره‌ی اتوماتیک ایستگاه‌های رادیویی

نشانه **AST** یا نشانه **()** روی صفحه نمایش را فشار دهید تا ذخیره اتوماتیک آغاز شود. فهرست سمت راست صفحه، فهرست ایستگاه‌های رادیویی است که به صورت خودکار ذخیره شده‌اند. تا ۳۰ ایستگاه می‌توان ذخیره کرد.

◆ ذخیره دستی ایستگاه‌های رادیویی

دکمه **Store** در سمت چپ نمایشگر رادیو را فشار دهید تا ایستگاه رادیویی فعلی در فهرست ایستگاه‌های رادیویی ذخیره شود. اگر ایستگاه رادیویی از قبل در موقعیت فعلی ذخیره شده باشد، این دکمه را فشار داده و نگه دارید تا ایستگاه رادیویی اصلی را لغو کند.

◆ قابلیت جست و جو

دکمه **SCN** یا نشانه **()** روی صفحه نمایش را فشار دهید تا ایستگاه‌های رادیویی فرکانس فعلی را جست و جو کند، هر ایستگاه جست و جو شده را ۱۰ ثانیه پخش کند و برای جستجوی ایستگاه‌های دیگر ادامه دهد. هنگام جست و جو و پخش، اگر ایستگاه دلخواه یافت



فهرست پخش آهنگ

دکمه انتخاب حالت افکت صوتی . هنگام پخش آهنگ‌ها، حالت افکت صوتی را بسته به اولویت‌های فردی تنظیم کنید.

♦ به جلو رفتن سریع و به عقب رفتن سریع هنگام پخش

دکمه سخت یا را فشار دهید تا به آهنگ قبلی/آهنگ بعدی بروید. دکمه یا را هنگام پخش فشار دهید تا آهنگ به بعدی/آهنگ قبلی بروید.

♦ توقف/پخش هنگام پخش

دکمه را هنگام پخش فشار دهید تا پخش متوقف شود. وقتی پخش متوقف شود، دکمه روی نمایشگر ظاهر می‌شود. این دکمه را فشار دهید تا پخش آغاز شود. دکمه روی پنل صوتی را فشار دهید تا پخش متوقف شود و یک بار دیگر فشار دهید تا پخش ادامه یابد.

♦ قابلیت‌های دکمه‌های روی صفحه نمایش

بازگشت به منوی اصلی

عقب

پخش تصادفی

پخش غیر تصادفی

جست و جو و پخش

لغو جست و جو

تکرار آهنگ

پخش/توقف

آهنگ قبلی/بعدی

شد، دکمه **SCN** یا نشانه روی صفحه نمایش را فشار دهید تا یک بار دیگر قابلیت پخش جست و جوی را لغو کند و ایستگاه رادیویی یافت شده را پخش نماید.

۶.۳.۲ دیسک CD/MP3

دکمه **SRC** را فشار دهید تا به حالت پخش دیسک وارد شوید یا دکمه زیر نمایشگر اصلی را فشار دهید تا به حالت پخش دیسک وارد شوید. وقتی دیسک را در شکاف دیسک CD می‌گذارید، سیستم به طور خودکار به حالت پخش دیسک وارد می‌شود.

اگر دکمه زیر نمایشگر اصلی را فشار دهید وقتی دیسکی در سیستم صوتی موجود نباشد، متن "NO DISC" روی صفحه نمایش نشان داده می‌شود.

♦ وارد کردن دیسک

وقتی در داخل سیستم صوتی دیسک وجود دارد، دکمه را فشار دهید تا دیسک از شکاف دیسک بیرون بیاید. وقتی دیسکی در سیستم صوتی وجود ندارد، اگر دکمه را فشار دهید متن "NO DISC" نشان داده می‌شود.

◆ پخش تصادفی

هنگام پخش، دکمه **5** روی پنل صوتی را فشار دهید یا دکمه **EX** را فشار دهید تا بین پخش تصادفی و پخش غیرتصادفی تعویض کنید.

◆ جست و جو و پخش

هنگام پخش، دکمه **SCN** یا دکمه **🔍** را روی صفحه نمایش را فشار دهید تا جست و جو و پخش را انتخاب کنید. سیستم از آهنگ فعلی جست و جو می کند، ۱۰ ثانیه برای هر آهنگ پخش می کند، و سپس برای جستجوی آهنگ بعدی جست و جو می کند. هنگام پخش جست و جو، اگر آهنگ دلخواه جست و جو شد، دکمه **SCN** یا **🔍** روی صفحه نمایش را یک بار دیگر فشار دهید تا قابلیت جست و جو و پخش متوقف شود و آهنگ یافت شده پخش شود.

◆ انتخاب آهنگ

هنگام پخش، دکمه **≡** را فشار دهید تا صفحه آهنگ یا پوشه بالا آید. دکمه میانی روی پنل را بچرخانید تا آهنگ دلخواه در منو را انتخاب کنید. وقتی مکان نما بیش از ۲ ثانیه روی آهنگ توقف کند، سیستم پخش آهنگ انتخابی را آغاز می کند.

◆ قابلیت DVD

دکمه **SRC** یا دکمه **📀** زیر نمایشگر اصلی را فشار دهید تا وارد حالت پخش دیسک شوید. وقتی دیسک وارد شکاف دیسک CD شود، سیستم به طور خودکار حالت پخش دیسک را نمایش می دهد. دکمه **📀** را فشار دهید تا پنجره زیر بالا آید.

◆ تنظیمات افکت صوتی



زیر دکمه **88**، دکمه **🔊** را فشار دهید تا آهنگ های پشتیبانی شده دیسک را تنظیم کنید.

◆ تنظیمات زیرنویس

در زیر نمایشگر تنظیمات منو، دکمه **📄** را فشار دهید تا زیرنویس های پشتیبانی شده دیسک تنظیم شود.

◆ انتخاب فصل

فصل را انتخاب کنید تا از طریق این نمایشگر پخش شود.

◆ تنظیمات نمایش



◆ قابلیت پخش

دکمه **↶** یا **↷** روی پنل صوتی را فشار داده و نگاه دارید یا دکمه **⏮** یا **⏭** روی صفحه نمایش را فشار دهید تا سریع به جلو یا عقب حرکت کند.





◆ پخش ویدئو USB

هنگام پخش، دکمه سخت یا روی پنل را فشار دهید یا دکمه یا روی صفحه نمایش را فشار دهید تا به ویدئو قبلی یا ویدئو بعدی برود. هنگام پخش، خط عمودی دیجیتالی را به سمت جلو و عقب بکشید تا سریع به جلو و عقب حرکت کند. در این صورت، با فشار دادن و نگه داشتن دکمه یا روی پنل، حرکت سریع رو به جلو یا حرکت به عقب وجود ندارد.

◆ مرور تصویر USB

هنگام مرور تصویر، قابلیت‌های تصویر قبلی، تصویر بعدی، پخش، پخش سریع، مقیاس، و مرور پوشه از طریق منو پایین به کار انداخته می‌شود.

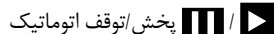
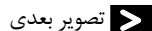
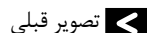

افزایش مقیاس (رنگ خاکستری نشان می‌دهد که

غیر عملیاتی است)

کاهش مقیاس (رنگ خاکستری نشان می‌دهد

غیر عملیاتی است)

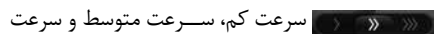
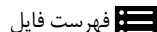
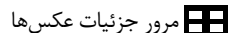

سرعت انتخابی است)

۶.۳.۳ قابلیت USB

دکمه **SRC** را فشار دهید تا وارد حالت پخش USB شوید. "USB" را زیر نمایشگر اصلی فشار دهید. اگر دستگاه USB از قبل وصل شده باشد، دکمه **SRC** را فشار دهید و USB را به عنوان منبع صوتی انتخاب کنید تا پخش آغاز شود. اگر هیچ دستگاه USB وصل نشده باشد، حالت پخش USB غیرفعال است.

◆ پخش موزیک

دکمه یا دکمه روی پنل را فشار دهید تا وارد پوشه شوید و دکمه میانی فهرست پخش آهنگ را بچرخانید تا یک آهنگ را انتخاب کنید. وقتی مکان نما بیش از ۲ ثانیه روی یک آهنگ توقف کند، سیستم در نظر می‌گیرد که این آهنگ به طور پیش فرض انتخاب شود و پخش را از این آهنگ آغاز می‌کند.

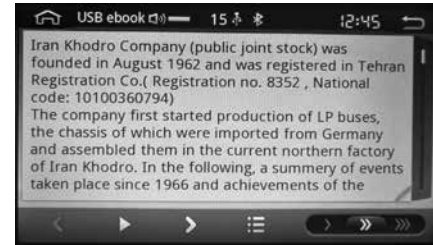

◆ خواندن کتاب الکترونیکی USB

هنگام خواندن کتاب الکترونیکی، صفحه قبلی، صفحه بعدی، عوض کردن صفحه/توقف اتوماتیک صفحه، سرعت عوض کردن اتوماتیک صفحه و مرور پوشه را از طریق منوی پایین به کار بباندازید.

دکمه و را به طور دستی فشار دهید تا به صفحه قبل یا بعد بروید و سرعت ورق زدن اتوماتیک صفحه را انتخاب کنید.

هنگام عوض کردن اتوماتیک صفحه، دکمه را فشار دهید تا پخش را متوقف کنید. وقتی پخش متوقف شود، دکمه ظاهر می‌شود. این دکمه را فشار دهید تا عوض کردن اتوماتیک صفحه آغاز شود.

سرعت‌های پخش اتوماتیک شامل سرعت کم , سرعت متوسط و سرعت زیاد است (رنگ سفید نشانه سرعت انتخاب است).

هنگام خواندن، خط عمودی دیجیتالی را بکشید تا قابلیت عوض کردن سریع صفحه انجام شود و دکمه را فشار دهید تا پوشه را مرور کنید و کتاب الکترونیکی دیگری برای خواندن انتخاب کنید.

◆ ۶.۳.۴ قابلیت بلوتوث

◆ بلوتوث ON/OFF

زیر نمایشگر تنظیمات دکمه را فشار دهید. زیر نمایشگر تنظیمات بلوتوث، ON/OFF بلوتوث، پاسخ اتوماتیک و سازگار شدن اتوماتیک می‌توانند تنظیم شوند.

◆ سازگار شدن بلوتوث

مطمئن شوید که واحد رادیو و بلوتوث تلفن همراه روشن هستند و دکمه روی پنل جهت‌یابی را فشار داده و نگه دارید یا دکمه زیر نمایشگر اصلی را فشار دهید تا وارد نمایشگر سازگار شدن بلوتوث شوید. اگر قابلیت بلوتوث واحد اصلی طی انجام عملیات مربوط به آن روشن نشود، سیستم نشان می‌دهد که بلوتوث روشن نیست.

زیر نمایشگر فهرست دستگاه متصل شده، منبع بلوتوث جستجو شده را انتخاب کنید و را فشار دهید تا سازگاری انجام شود.

برای قطع دستگاه بلوتوث، دکمه لمسی را پس از نام دستگاه متناظر در نمایشگر فهرست دستگاه سازگار شده فشار دهید و سپس دکمه لمسی سمت راست "Delete" را فشار دهید.

◆ شماره‌گیری بلوتوثی

دکمه زیر نمایشگر بلوتوث را فشار دهید یا دکمه را روی پنل صوتی فشار دهید تا وارد نمایشگر شماره‌گیری بلوتوث شوید.

هنگام تماس، دکمه لمسی را فشار دهید تا وارد حالت تماس خصوصی شوید و منبع صدا را به تلفن برگردانید. با تعویض به دنده عقب هنگام رانندگی به طور خودکار وارد تماس خصوصی می‌شوید و منبع صدا به تلفن همراه بازمی‌گردد.

هنگام تماس، دکمه را یک بار دیگر فشار دهید تا تماس را به حالت هندزفری بلوتوث برگردانید.

◆ مخاطبین

دکمه مخاطبین (Contacts) را فشار دهید تا مخاطبین را از تلفن همراه دانلود کنید.

• تماس‌های اخیر

وقتی تماس پایان یابد و هیچ شماره‌گیری انجام نشود، دکمه لمسی را فشار دهید تا وارد نمایشگر فهرست تماس شوید و شماره تلفن متناظر را برای شماره‌گیری مستقیم فشار دهید.

• موزیک بلوتوثی

پس از متصل شدن بلوتوث بین واحد اصلی و تلفن همراه، پخش کننده تلفن همراه را برای پخش موزیک باز کنید و سپس دکمه زیر نمایشگر بلوتوث را فشار

در نمایشگر سیستم مورد بررسی قرار گیرند.

◆ تنظیمات افکت صوتی

زیر نمایشگر اصلی، دکمه  را فشار دهید تا حالت افکت صوتی، زمینه صدا و تنظیمات میزان بلندی صدا تنظیم شوند. حالت‌های افکت صوتی برای انتخاب شامل جاز، کلاسیک، فلت، آوازی (و کال)، راک، پاپ و شخصی هستند. صدای زیر، میانی و بم می‌توانند فقط در حالت شخصی تنظیم شوند و تنظیمات صدای زیر، میانی و بم برای همه حالت‌های دیگر ثابت هستند.

◆ تنظیمات زمینه صدا

در نمایشگر تنظیمات زمینه صدا، دارنده خودرو می‌تواند بهترین موقعیت سرگرمی خروجی‌های بلندگو را با حرکت دادن دایره گوشه‌ی در چهار جهت تنظیم کند. دایره نشان داده شده، بهترین موقعیت سرگرمی را نشان می‌دهد.

◆ تنظیم میزان صدا

میزان صدای آغاز، میزان صدای جهت‌یابی/ دکمه و میزان صدای وابسته به سرعت خودرو می‌توانند در نمایشگر تنظیمات میزان صدا تنظیم شوند. تنظیمات میزان صدای وابسته به سرعت خودرو ۰ تا ۳، سه منحنی میزان صدا نسبت به صدای اصلی را همراه با افزایش سرعت خودرو نشان می‌دهد. صفر نشانه وضعیت OFF است که در قابلیت میزان صدای وابسته به سرعت خودرو تعریف شده است.

◆ تنظیمات کلی

تنظیمات کارخانه، دکمه صدای ON/OFF و زبان می‌توانند در نمایشگر تنظیمات کلی تنظیم شوند.

◆ تنظیمات نمایش

خاموش شدن اتوماتیک صفحه نمایش و همچنین زمان اتوماتیک خاموش شدن صفحه نمایش قابل تنظیم می‌باشد.

◆ تنظیمات بلوتوث

خاموش و روشن کردن بلوتوث، پاسخ تماس اتوماتیک و اتصال اتوماتیک می‌توانند در نمایشگر تنظیمات بلوتوث تنظیم شوند.

◆ تنظیمات زمان

وارد نمایشگر تنظیمات تاریخ و زمان شوید تا تاریخ و زمان را تنظیم کنید و زمان GPS را همگام‌سازی کنید. اگر همگام‌سازی زمان GPS در وضعیت ON باشد، وقتی سیستم جهت‌یابی به ماهواره‌های GPS وصل شود، زمان به طور خودکار به روز رسانی می‌شود و نمی‌تواند به طور دستی تنظیم شود. اگر همگام‌سازی زمان GPS در وضعیت OFF باشد، زمان را می‌توان به طور دستی تنظیم کرد.

◆ اطلاعات سیستم

اطلاعات شامل نسخه نرم‌افزار، نسخه نقشه، نسخه سیستم عامل، رمز ماشین و نسخه سخت‌افزار می‌توانند

دهید تا وارد نمایشگر پخش موزیک بلوتوثی شوید. فقط آهنگ قبلی، آهنگ بعدی، توقف/پخش می‌تواند تحت حالت پخش موزیک بلوتوثی به کار انداخته شود.

◆ تنظیمات سازگار شدن

زیر نمایشگر قابلیت بلوتوث، دکمه  را فشار دهید تا تلفن همراه را از واحد اصلی جهت‌یابی قطع کنید یا دستگاه متصل شده را از واحد اصلی جهت‌یابی حذف کنید.

◆ تنظیمات سیستم

زیر نمایشگر اصلی، دکمه  یا دکمه "SET" روی پنل صوتی را فشار دهید تا وارد نمایشگر منوی تنظیمات شوید و منوی تنظیمات اصلی شامل تنظیمات کلی، تنظیمات نمایش، تنظیمات بلوتوث و تنظیمات سیستم است.



۶.۳.۵ سیستم جهت یابی

برای آشنایی با مشخصات سیستم جهت یابی به دفترچه راهنمای سیستم جهت یابی همراه SD کارت مراجعه نمایید.

۶.۳.۶ تعمیر و بررسی

اگر احتمال نقص در برخی قابلیت‌های سیستم صوتی وجود داشته باشد، پیش از فرستادن سیستم صوتی برای تعمیر، با دقت توضیحات زیر را مطالعه و بررسی کنید تا به رفع نقص کمک کند.

علائم یا علل احتمالی و عیب یابی

♦ عمومی

- عدم عملکرد یا عدم نمایش سیستم اصلی
- سیستم اصلی را از داشبورد جدا کنید و فیوزها و کانکتورهای سیستم اصلی و خودرو را بررسی کنید.
- سیستم اصلی در حال کار است اما صدا ندارد یا صدای بسیار کمی دارد.
- میزان صدا را زیاد کنید و تنظیمات زمینه صدای بلندگوها را بررسی کنید.
- بدنه کمی گرم شده
- در طول کار کرد، گرمای کم بدنه طبیعی می‌باشد.

♦ رادیو

- دریافت ضعیف رادیو
- بررسی کنید که آنتن به اندازه کافی کشیده شده باشد، اتصال درست باشد و قطب منفی به زمین متصل باشد.

آسیب احتمالی تقویت کننده آنتن داخلی را بررسی کنید. چنانچه سیگنال رادیویی مورد نظر بسیار ضعیف است، از تنظیم دستی استفاده کنید.

♦ پخش USB/SD

- برخی فایل‌های صوتی نمی‌توانند پخش شوند.
- اطمینان حاصل کنید که فایل‌های صوتی با فرمت MP3 یا WMA و یا ویدئویی با فرمت WMV و MPG باشند.
- میزان صدای مختلف آهنگ‌های MP3 حین پخش. آهنگ‌های MP3 استاندارد یکپارچه‌ای ندارند و منابع گسترده‌ای دارند، این امر به دلیل تنظیمات میزان صدای مختلف حین فشرده‌سازی آهنگ‌های MP3 است.
- مکث میناوب موسیقی در هنگام پخش احتمالاً دلیلش فرمت‌های مختلف حین فشرده‌سازی آهنگ‌ها است.

• مشکل در خواندن آهنگ‌ها از USB/SD

با بررسی روی رایانه مطمئن شوید که USB/SD در فرمت پارتیشن FAT32 است. اگر نیست، فرمت پارتیشن USB/SD را با معیار موردنیاز این واحد تنظیم کنید.

مشکل در خواندن آهنگ‌های MP3 از مبدل USB این مدل فقط مبدل‌هایی با پورت تک USB را پشتیبانی می‌کنند.

- صدای تلق/ تلق / نویز
- احتمالاً توسط دستگاه یا نویز حین ضبط فایل‌ها

MP3 اصلی ایجاد شده است. بررسی کنید که این مورد با استفاده از سایر پخش کننده‌های صوتی درست کار می‌کند یا خیر.

♦ پخش CD/MP3

- "NO CD" (بدون سی دی) همراه با صدای "بیب" روی صفحه نمایش نشان داده می‌شود.
- سی دی وارد نشده است.
- "CD Error" (خطای سی دی) همراه با صدای "بیب" روی صفحه نمایش نشان داده می‌شود.
- دیسک CD برعکس وارد شده، آسیب دیده، یا کثیف است یا نوع نامناسب دیسک CD است.
- بالا و پایین رفتن صدا هنگام پخش دیسک آسیب دیده یا کثیف است.
- اگر نتوان نقص را رفع کرد، این مدل را برای تعمیر به ایستگاه خدماتی بفرستید. دستگاه را برای تعمیر جداسازی نکنید.



نکته

سی دی لیزری را به زور در شکاف وارد نکنید در غیر این صورت به دستگاه پخش آسیب می‌زنید.

۷.۱.۴ انتخاب گردش هوای خارجی/داخلی

عموما، حالت گردش هوای خارجی را انتخاب کنید. حالت گردش هوای داخلی را هنگام رانندگی در جاده بسیار خاکی یا جهت خنک کردن سریع محیط داخلی انتخاب کنید.

۷.۱.۵ پارک در معرض مستقیم آفتاب

اگر خودرو در معرض مستقیم آفتاب در هوای گرم پارک شود، پنجره‌ها را برای پراکندن هوای گرم باز کنید و سپس سیستم A/C را روشن کنید.

۷.۱.۶ عدم استفاده طولانی مدت

سیستم A/C را دست کم ماهی یک بار روشن کنید و ۱۰ دقیقه به کار بیاندازید تا قطعات داخلی روغن کاری شوند.

۷.۱.۷ بررسی خنک‌کننده در فصول هوای گرم

سیستم A/C را با فرارسیدن فصول هوای گرم بررسی کنید. اگر کارایی لازم را نداشت به نمایندگی‌های مجاز شرکت ایران خودرو مراجعه نمایید. سیستم A/C با HFC134a (R134a) شارژ می‌شود، و خنک‌کننده‌ای است که لایه اوزن را تخریب نمی‌کند. اگر خنک‌کننده در سیستم A/C ناکافی باشد یا سیستم A/C درست کار نکند، با نمایندگی‌های مجاز شرکت ایران خودرو تماس بگیرید.

۷. سیستم A/C (تهویه مطبوع)

۷.۱ نحوه کار با سیستم تهویه مطبوع

۷.۱.۱ عملکرد سیستم کنترل هوا

سیستم A/C را هنگام روشن بودن موتور به کار بیاندازید.



توجه

برای جلوگیری از خالی شدن شارژ باتری، فن را برای مدت طولانی روشن نگذارید علی‌الخصوص وقتی موتور خاموش است و سوئیچ استارت در وضعیت ON است.

۷.۱.۲ تمیز کردن ورودی هوا

همه موانع (مانند برگ، برف و یا یخ) را از ورودی هوای موتور و شبکه جلو بردارید تا کارایی سیستم ارتقا یابد.

۷.۱.۳ تشکیل مه روی شیشه‌ها

مه به راحتی روی شیشه‌ها در هوای مرطوب تشکیل می‌شود. از سیستم A/C برای زدودن مه از شیشه‌ها استفاده کنید.

برای زدودن مه از شیشه‌ها، سیستم A/C را به کار بیاندازید تا هوا را خشک کند. سیستم A/C و هیتر (گرم‌کن) می‌توانند با هم برای رطوبت‌زدایی استفاده شوند.





توجه

سیستم A/C و بخاری می‌توانند برای خشک کردن هوا با هم کار کنند.



هشدار

سیستم A/C شامل خنک‌کننده فشار بالا است. برای جلوگیری از آسیب‌های فردی، کلیه فعالیت‌های نگهداری از A/C باید توسط نمایندگی‌های مجاز شرکت ایران خودرو انجام شود.

دریچه‌های جانبی و مرکزی روی داشبورد می‌توانند برای کنترل جریان هوا تنظیم شده و باز و بسته گردند. غلتک را به سمت راست روی سمت  دریچه بچرخانید تا دریچه باز شود و به سمت چپ  بچرخانید تا دریچه بسته شود. دسته تغییر وضعیت را برای تنظیم جریان هوا، به سمت بالا، پایین، چپ و راست بچرخانید. دریچه‌های شیشه جلو، دریچه‌های یخ‌زدای جلو و دریچه‌های کف قابل تنظیم نیستند.

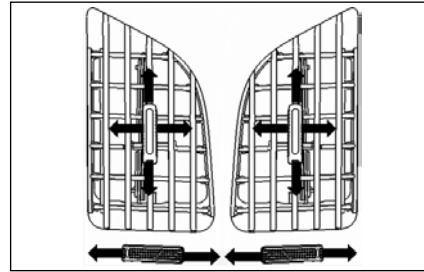

• تنظیم جریان هوای دریچه‌های مرکزی روی داشبورد

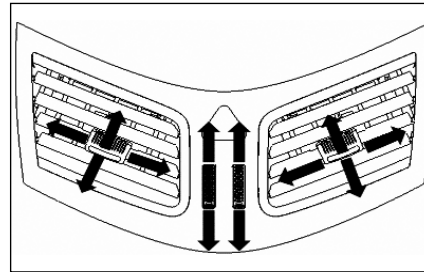

۷.۱.۸ تعویض تصفیه‌کننده هوای اتاقک خودرو

اگر سیستم A/C خودروتان مجهز به تصفیه‌کننده هوا باشد، لازم است که به صورت دوره‌ای مطابق کتابچه راهنمای نگهداری تعویض شود. با متخصصان برای تعویض تصفیه‌کننده هوای اتاقک خودرو تماس بگیرید.

۷.۱.۹ محافظت از دریچه تهویه در مقابل انسداد

هوای داخلی از طریق دریچه تهویه (پشت سپر عقب) روی قسمت پایینی عقب بدنه، خارج می‌شود. این دریچه تهویه را عمداً مسدود نکنید.

۷.۱.۱۰ قطرات آب حاصل از تبخیر

در دما و رطوبت بالای بیرون خودرو، قطرات آب از اواپراتور در زیر خودرو می‌چکد. وجود این علائم طبیعی است و نشانه نشستی نمی‌باشد.

۷.۱.۱۱ تنظیم دریچه هوا

• دریچه‌های جانبی روی داشبورد
برای تنظیم جهت جریان هوا، دکمه تنظیم را بچرخانید.



توجه

هنگام استفاده از سیستم A/C در محیط مرطوب، سیستم احتمالاً هوای مرطوب را از طریق دریچه‌ها می‌دمد. این امر نشانه نقص نیست و ناشی از هوای مرطوبی است که به صورت ناگهانی سرد شده است.

• دریچه پنل جلو آمپر

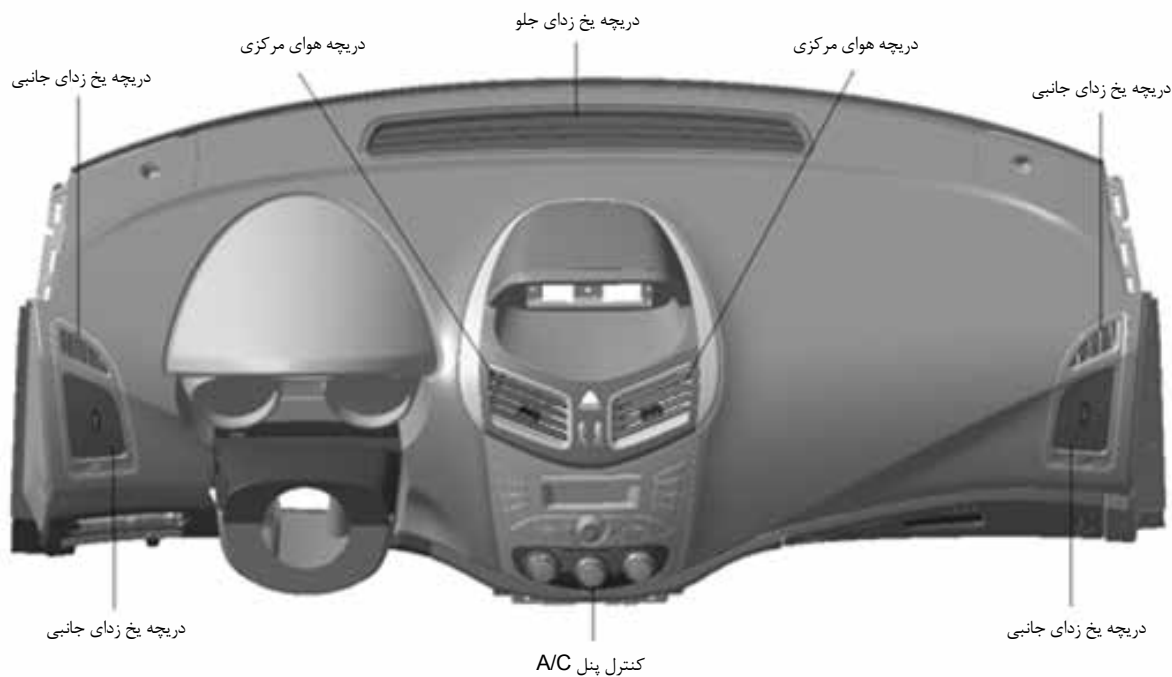

۷.۱.۱۲ انتخاب حالات جریان هوا

پنج حالت جریان هوا برای انتخاب وجود دارد. بنا بر نیاز خودتان؛ سلکتور دما را بر روی حالت مورد نظر خود قرار دهید.

<p>هوا در دریچه‌های تهویه یخ‌زدای شیشه جلو خودرو توزیع می‌شود.</p>	<p>هوا در دریچه‌های تهویه یخ‌زدای شیشه جلو خودرو و کف توزیع می‌شود.</p>	<p>هوا در دریچه‌های تهویه کف توزیع می‌شود.</p>	<p>هوا در دریچه‌های تهویه کف و داشبورد توزیع می‌شود.</p>	<p>هوا در کلیه دریچه‌های تهویه داشبورد توزیع می‌شود.</p>	<p>قابلیت</p>
					<p>حالت</p>
					<p>جریان هوا</p>

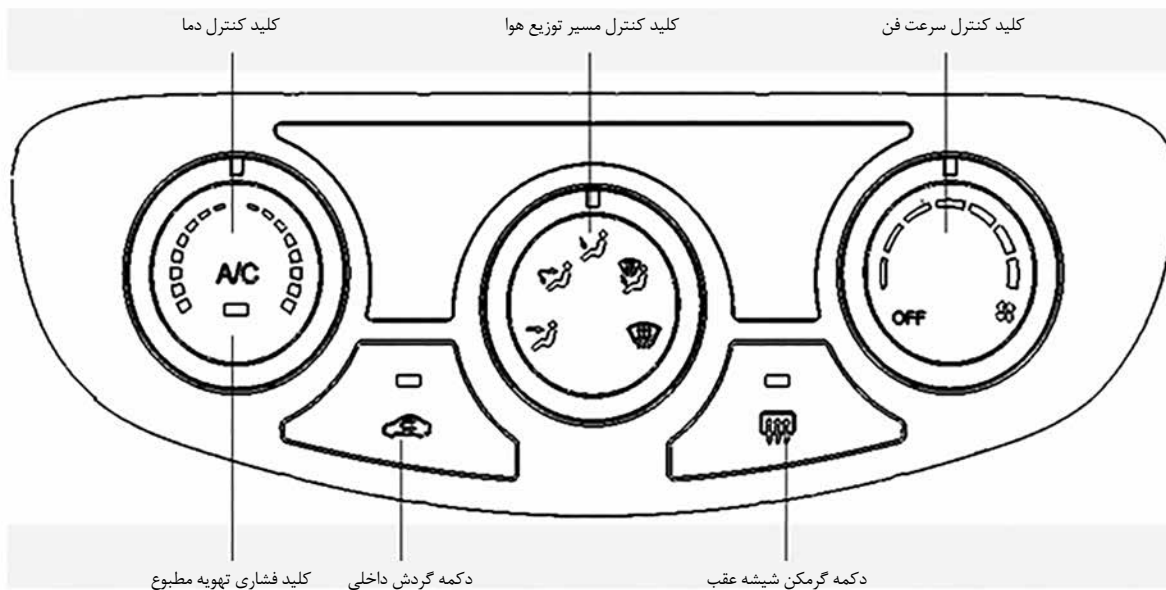

• کلید کنترل دما

بمنظور تنظیم دمای دریچه‌های هوا، کلید کنترل دما را بچرخانید، با گردش کلید در جهت خلاف عقربه‌های ساعت به سردترین وضعیت و با گردش در جهت عقربه‌های ساعت به گرمترین وضعیت می‌رسیم.

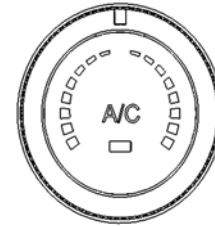

(کلید کنترل دما)

• کلید کنترل مسیر توزیع هوا

کلید کنترل مسیر توزیع هوا جهت تنظیم حالت تهویه مطبوع به کار برده می‌شود.

با چرخاندن کلید در جهت عقربه‌های ساعت، حالت تهویه داشبورد - حالت تهویه کف / داشبورد - حالت تهویه کف - حالت تهویه گرم کن / کف - حالت تهویه گرم کن را انتخاب نمایید. وقتی کلید کنترل بر روی حالت تهویه کف/پخش‌زا یا گرم کن تنظیم شده باشد، سیستم اجباراً وارد حالت "پخش‌زای شیشه جلو" می‌شود. در چنین حالتی سیستم وارد وضعیت ذیل می‌گردد: روشن شدن اجباری کمپرسور (که مانند موقعیتی است که دکمه تهویه مطبوع فشار داده شده باشد)، تغییر حالت اجباری به سمت حالت گردش هوای خارجی و تنظیم دستی سرعت فن از طریق کاربر.



(کلید کنترل مسیر توزیع هوا)

• کلید کنترل سرعت فن

کلید کنترل سرعت فن برای تنظیم سرعت فن و روشن شدن تهویه مطبوع به کار برده می‌شود. وقتی کلید کنترل سرعت فن در وضعیت "OFF" قرار می‌گیرد، چرخش فن متوقف می‌شود و سیستم تهویه مطبوع خاموش می‌شود (در چنین حالتی، فقط کلید گردش هوای داخلی و خارجی و کلید شیشه گرم کن عقب فعال می‌باشد) کلید کنترل فن بطور کامل دارای ۷ وضعیت کنترل (به جز وضعیت "OFF") می‌باشد. گردش در جهت عقربه‌های ساعت باعث افزایش سرعت فن می‌شود و چرخش برخلاف عقربه‌های ساعت باعث کاهش سرعت فن می‌شود.

• کلید تهویه مطبوع

به منظور روشن شدن سیستم تهویه مطبوع، کلید تهویه مطبوع را فشار دهید. وقتی کلید کنترل سرعت فن در ۱،۲،۳،۴،۵،۶ یا ۷ تنظیم می‌شود، چراغ نشانگر روی کلید کنترل روشن می‌شود. برای خاموش شدن سیستم تهویه مطبوع مجدداً کلید را فشار دهید.

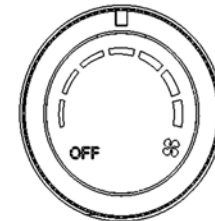

(کلید کنترل سرعت فن)



توجه

اگر دمای محیط نزدیک به صفر درجه سانتیگراد باشد این احتمال وجود دارد که کلید تهویه مطبوع کار نکند.



نکته

تنظیم مناسب دمای داخل اتاق باعث ارائه محیطی سالم و یکنواخت برای راننده /سرنشینان می‌شود تا حالت خوشایند و راحتی را در طول سفر مهیا نماید.

کلید تهویه مطبوع را برای روشن نمودن تهویه مطبوع فشار دهید.

متناسب با نیازتان، کلید کنترل فن و کلید کنترل دما را تنظیم نمایید تا بهترین حالت مطلوب برای شما ایجاد شود.

کاربرد اقتصادی سیستم تهویه هوای مطبوع

در طول خنک‌سازی، کمپرسور با مصرف انرژی موتور، مصرف سوخت را افزایش می‌دهد و تا جایی که امکان دارد زمان روشن بودن سیستم تهویه را کاهش دهید و به موارد ذیل توجه نمایید:

هنگام قرار گرفتن خودرو در معرض تابش اشعه خورشید دمای درون خودرو بالا می‌رود. برای خارج کردن هوای گرم، پنجره‌ها و یا درها را برای مدت کوتاهی باز کنید. هنگامی که خودرو در حال حرکت است چنانچه پنجره یا سانروف باز باشد سیستم تهویه مطبوع را روشن نکنید. زمانی که می‌توان دمای مورد نظر داخل خودرو را بدون روشن کردن سیستم تهویه مطبوع مناسب نمود، سیستم تهویه مطبوع را خاموش کنید.

۷.۲.۲ قابلیت‌های سیستم تهویه مطبوع

• گرمایش

این قابلیت برای افزایش دمای داخل اتاق در شرایط آب و هوایی سرد به کار برده می‌شود. کلید کنترل حالت را در وضعیت **گرم** تنظیم نمایید. دکمه گردش هوای داخل / خارج اتاق را در حالت گردش خارجی اتاق قرار دهید.

کلید کنترل دما را در وضعیت گرمایش قرار دهید.

کلید کنترل فن را در سرعت مطلوب تنظیم نمایید.

در صورت نیاز به گرمایش و رطوبت‌زدایی، سیستم تهویه مطبوع را روشن نمایید.

اگر میزان گرمی که به صورت شما دمیده می‌شود مطلوب است، کلید کنترل حالت را در وضعیت **گرم** قرار دهید و به منظور راحتی سر نشینان کلید کنترل دما را تنظیم نمایید.

هوایی که به سمت کف خودرو می‌دمد گرم‌تر از هوایی است که به صورتتان برخورد می‌نماید (مگر اینکه کلید کنترل دما در سردترین یا گرم‌ترین وضعیت تنظیم شده باشد).

• تهویه مطبوع

در شرایط آب و هوایی گرم از این قابلیت برای کاهش دمای داخلی اتاق استفاده می‌شود.

کلید کنترل حالت را در وضعیت **گرم** تنظیم نمایید.

کلید کنترل دما را در وضعیت سرمایشی قرار دهید.

کلید کنترل فن را بر روی سرعت مورد نظر تنظیم نمایید.

• کلید گردش هوای داخلی/خارجی

این کلید، مسیر هوای خودرو را کنترل می‌نماید. کلید گردش هوای داخلی/خارجی را فشار دهید تا جای هوای داخلی و هوای خارجی خودرو را تغییر دهید. معمولاً توصیه می‌شود که این کلید در حالت گردش هوای خارجی تنظیم شود تا همواره هوای تازه وارد کابین شود.

• حالت گردش هوای خارجی (چراغ نشانگر خاموش است)

هوای خارجی وارد خودرو می‌شود. اصولاً این حالت برای تهویه و گرمایش استفاده می‌شود.

• حالت گردش هوای داخلی اتاق (چراغ نشانگر روشن است)

هوای خارج قطع می‌شود. هوای داخل به گردش در می‌آید. این حالت در زمان حرکت خودرو در داخل تونل‌ها یا در منطقه ترافیک سنگین یا هنگام نیاز به خنک شدن سریع به کار می‌رود.



توجه

هنگام تشکیل بخار بر روی شیشه، کلید کنترل مسیر توزیع هوا را در وضعیت **گرم** قرار دهید.

• تهویه



- این قابلیت از طریق شبکه برای وارد نمودن هوای خارجی در خودرو به کار برده می‌شود.
- حالت ورود هوای پیش فرض سیستم تهویه مطبوع "حالت گردش هوای خارجی" می‌باشد، یعنی منبع ورودی هوا، هوای خارجی می‌باشد.
- کلید کنترل مسیر توزیع هوا را در وضعیت  قرار دهید.
- کلید کنترل دما را در وضعیت دلخواه قرار دهید.
- کلید کنترل فن را در سرعت مورد نظر تنظیم نمایید.

• گرمایش و ضد بخار

- این قابلیت برای پیشگیری از تشکیل بخار بر روی شیشه جلوی خودرو در هنگام گرمایش داخل خودرو به کار برده می‌شود.
- حالت ورود هوای پیش فرض (حالت گردش خارجی) را انتخاب نمایید؛ به عبارت دیگر لازم است که سوئیچ گردش هوا داخل / خارج را روشن نمایید.
- کلید کنترل مسیر توزیع هوا را در وضعیت  قرار دهید.
- کلید کنترل فن را در وضعیت مناسبی قرار دهید.
- کلید کنترل دما را به میزان سرعت مطلوب تنظیم نمایید.

• یخزدایی و بخارزدایی

- این قابلیت برای یخزدایی و بخارزدایی از شیشه‌ها به کار برده می‌شود.
- کلید کنترل مسیر توزیع هوا را در وضعیت  قرار دهید.
- کلید کنترل دما را در وضعیت مناسب تنظیم نمایید.
- کلید کنترل فن را در سرعت مناسبی تنظیم نمایید.

- به منظور دمش هوای گرم به سمت کف خودرو، کلید کنترل مسیر توزیع هوا را در وضعیت  قرار دهید.
- تنظیم وضعیت بر روی  می‌تواند منجر به انتخاب اتوماتیک "حالت گردش هوای داخلی" شود. حالت گردش هوای داخل/خارج را بر روی حالت "گردش داخلی" تنظیم نمایید.

**هشدار**

هنگامی که خودرو در مسیری با شیب طولانی یا در منطقه‌ای با ترافیک سنگین حرکت می‌کند، متوجه این موضوع باشید که آیا چراغ هشدار دمای آب روشن می‌شود یا چشمک می‌زند. احتمالاً سیستم تهویه مطبوع سبب گرمایش بیش از حد موتور می‌شود. اگر چراغ هشدار روشن شود یا چشمک بزند، سیستم تهویه مطبوع را خاموش کنید.

**توجه**

موقعیت پیش فرض در هنگام تنظیم کلید کنترل مسیر توزیع هوا در وضعیت  به این قرار است که سیستم تهویه مطبوع بطور اتوماتیک روشن خواهد شد و حالت گردش هوا داخلی / خارجی در وضعیت حالت گردش هوا خارجی تنظیم خواهد شد.

**توجه**

زمانی که بیشترین میزان خنک‌کنندگی را نیاز دارید کلید کنترل دما را بر روی خنک‌ترین وضعیت قرار داده و دکمه گردش داخلی / خارجی را بر وی گردش داخلی تنظیم نمایید.

- فیوز سوخته است.
- دمای خنک کننده موتور به قدری بالا می‌باشد که باعث خاموشی اتوماتیک سیستم تهویه مطبوع می‌شود.
- اگر رانده‌مان خنک‌سازی کاهش یابد، به منظور کنترل، سیستم تهویه مطبوع را خاموش نمایید. با نمایندگی‌های مجاز شرکت ایران خودرو تماس حاصل نمایید.

۷.۲.۳ سیستم تهویه مطبوع اتوماتیک*

سیستم تهویه مطبوع اتوماتیک دارای دو حالت می‌باشد: حالت دستی : معادل با تهویه مطبوع دستی
حالت اتوماتیک : دمای داخلی اتاق، حجم خروجی جریان هوا، حالت دریچه و حالت ورودی هوا بطور اتوماتیک توسط بخش کنترل اتوماتیک تهویه مطبوع و بر اساس سرعت خودرو، دمای محیط و دمای مایع خنک کننده و تنظیم دمای مناسب کنترل می‌گردد.



توجه

برای رسیدن به حداکثر تأثیر یخ‌زدایی، کلید کنترل دما را در گرم‌ترین وضعیت تنظیم نمایید و کلید کنترل فن را در بالاترین سرعت تنظیم نمایید.

• رطوبت زدایی

- این قابلیت برای کاهش رطوبت در خودرو به کار برده می‌شود. کاربرد این قابلیت در شرایط آب و هوایی سرد به بهبود اثر بخارزدایی در شیشه‌های جلو و جانبی خودرو کمک می‌کند.
- کلید کنترل مسیر توزیع هوا را در وضعیت مناسب قرار دهید.
- کلید گردش هوای داخلی / خارجی را در "حالت گردش هوای خارجی" قرار دهید.
- کلید کنترل دما را در وضعیت دلخواه قرار دهید.
- کلید کنترل فن را در سرعت مطلوب تنظیم نمایید.
- کلید تهویه مطبوع را فشار دهید تا سیستم تهویه مطبوع روشن شود.

معایب عملکردی سیستم

- علل احتمالی خرابی هنگام کار در بخش تبرید (خنک‌سازی) به قرار زیر است:
- دمای محیط نزدیک به صفر درجه سانتیگراد است.

* در صورت نصب در خودروی شما



معرفی کاربردی واحد کنترل

- ۱- کلید کنترل دما: دمای داخل اتاق را تنظیم می‌نماید.
- ۲- صفحه نمایش
- ۳- کلید کنترل سرعت فن: میزان شدت جریان هوای خروجی سیستم تهویه مطبوع را تنظیم می‌نماید.
- ۴- دکمه OFF: با فشار این دکمه سیستم تهویه مطبوع خاموش می‌شود. فقط حالت دریچه هوا بر روی صفحه نمایش نشان داده می‌شود. حالت دریچه هوا و حالت گردش هوا داخلی/خارجی در وضعیت OFF قابل تنظیم می‌باشد. سیستم تهویه مطبوع از طریق کلید کنترل سرعت فن، کلید کنترل دما یا دکمه گرم‌کن جلویی روشن می‌شود.
- ۵- دکمه گرم‌کن شیشه عقب: جهت روشن و خاموش

- نمودن گرم‌کن شیشه عقب این دکمه را فشار دهید.
- ۶- کلید تهویه مطبوع: برای روشن و خاموش نمودن کمپرسور این دکمه را فشار دهید.
- ۷- کلید مسیر توزیع هوا: جهت تغییر در وضعیت مسیر توزیع هوا این دکمه را فشار دهید.
- ۸- دکمه گردش هوا داخلی/خارجی: این دکمه برای تغییر وضعیت بین حالت گردش داخلی و خارجی به کار برده می‌شود.
- ۹- دکمه گرم‌کن شیشه جلو: هنگام بخارزدایی از شیشه جلو خودرو این دکمه را فشار دهید.
- ۱۰- دکمه AUTO: با فشار این دکمه، سیستم تهویه مطبوع بطور اتوماتیک کار می‌کند.



دستورالعمل کار

کلیدهای کنترل

• کلید AUTO

• جهت کنترل اتوماتیک قابلیت‌های ذیل در هر تنظیم دمایی کلید AUTO را فشار دهید.

دمای جریان هوا

میزان جریان هوا

انتخاب حالت دریچه هوا

انتخاب گردش هوا داخلی / خارجی

قابلیت‌های سیستم تهویه مطبوع (انتخاب تهویه مطبوع)

توجه: چراغ نشانگر کلید AUTO

• وقتی چراغ نشانگر روشن می‌شود نشان‌دهنده به کار افتادن سیستم تهویه مطبوع در حالت اتوماتیک می‌باشد.

• اگر یکی از کلیدها یا کلیدهای ذیل در طول فعال بودن اتوماتیک سیستم تهویه مطبوع به کار افتد، چراغ نشانگر کلید AUTO خاموش می‌شود و سیستم تهویه مطبوع از حالت تمام اتوماتیک خارج می‌شود.

دکمه انتخاب مسیر توزیع هوا

کلید کنترل سرعت فن

کلید گرم‌کن شیشه جلو خودرو

در صورتی که کلیدها یا کلیدهایی غیر از موارد فوق‌الذکر به کار افتد سیستم تهویه مطبوع در حالت تمام اتوماتیک به قوت خود باقی می‌ماند.

۶- نمایش وضعیت حالت AUTO: وقتی AUTO

نمایش داده می‌شود نشان‌دهنده فعال بودن سیستم تهویه مطبوع تحت حالت تمام اتوماتیک است.

• صفحه نمایش

۱- نمایش تنظیم دمای مورد انتظار داخل خودرو: پارامترهای نمایش شامل "18~32°C", "LO" و "HI" می‌باشد.

۲- نمایش حالت مسیر توزیع هوای سیستم تهویه مطبوع.

۳- دمای واقعی محیط بیرون را نشان می‌دهد.

۴- نمایش وضعیت کمپرسور به منظور نمایش وضعیت (روشن بودن/خاموش) سیستم تهویه مطبوع.

۵- نمایش سرعت کنونی فن: به این ترتیب که در این قسمت ۷ خط بلند برای نمایش ۷ سرعت فن به کار برده می‌شود و حجم جریان هوای فعلی سیستم هوای مطبوع نمایش داده می‌شود.

جهت به کار افتادن مجدد سیستم تهویه مطبوع در حالت تمام اتوماتیک، دکمه AUTO را مجدداً فشار دهید.

تمام اتوماتیک - تحت حالت تمام اتوماتیک AUTO، هنگامی که دمای مطلوب تنظیم شود، سیستم تهویه مطبوع درجه را به طور اتوماتیک کنترل خواهد کرد. جریان هوا، میزان جریان هوا و خنک‌سازی کمپرسور نیاز به تنظیم و نگهداری دمای داخلی در دمای هدف بر اساس دمای محیط داخلی/خارجی فعلی دارد.

حالت دستی - میزان جریان هوا، حالت درجه و حالت گردش هوای داخلی / خارجی بطور دستی تنظیم می‌شود و سیستم تهویه مطبوع و خنک‌سازی مورد نیاز کمپرسور برای حفظ اتاق در دمای هدف، بر اساس دمای محیط‌های داخلی و خارجی را کنترل می‌نماید.

کلید OFF

با فشار کلید OFF، سیستم تهویه مطبوع خاموش می‌شود.

کلید کنترل دما

این کلید دما را کنترل می‌نماید. با چرخش آن در جهت عقربه‌های ساعت دما افزایش می‌یابد و با چرخش آن بر خلاف عقربه‌های ساعت، دما کاهش می‌یابد.



توجه

با تنظیم دما در گرم‌ترین و سردترین وضعیت نمی‌توان سریعاً به دمای مورد نظر دست یافت. در صورتی که حالت گرمایش انتخاب شود، سیستم با مهار جریان هوا باعث گرم شدن جریان هوا می‌شود و بدین طریق مانع از دمش هوای خنک از میان ورودی هوا می‌شود.

• کلید کنترل فن

فن دارای ۷ سرعت کنترلی می‌باشد. سرعت انتخاب شده در صفحه نمایش نشان داده می‌شود. در حالت تمام اتوماتیک، سیستم می‌تواند سرعت فن را بطور اتوماتیک تنظیم نماید. ممکن است کلید کنترل فن را در حالت دستی تنظیم نمایید که طبق سرعت فن انتخابی، جریان هوا را می‌دمد.

• دکمه حالت (MODE)

سیستم تهویه مطبوع دارای ۵ حالت درجه تهویه هوا می‌باشد، یعنی حالت درجه مرکزی، حالت درجه کف اتاق، حالت درجه دوطرفه (حالت درجه کف/ مرکزی)، حالت درجه ترکیبی (حالت درجه کف/ گرم‌کن) و حالت درجه گرم‌کن.

جهت به کار افتادن سیستم تهویه مطبوع در حالت دستی دکمه "MODE" را فشار دهید و برای تغییر وضعیت بین حالت درجه مرکزی؛ حالت درجه کف؛ حالت درجه دو طرفه و حالت درجه ترکیبی مکرر این دکمه را فشار دهید.

جهت به کار افتادن حالت درجه یخ زدای شیشه جلو دکمه یخ زدایی را بفشارید.



نکته

به منظور رسیدن به بهترین دمای داخلی در اتاق، دما را نزدیک ۲۵ درجه تنظیم نمایید. در صورت لزوم دمای مورد نظر را تغییر دهید.

• کلید گردش هوای داخلی / خارجی

این کلید منبع هوای موجود در خودرو را کنترل می‌نماید. کلید گردش هوای داخلی / خارجی هوای موجود در خودرو را کنترل می‌نماید. کلید گردش هوای داخلی / خارجی را برای جابه‌جایی بین حالت چرخش هوای خارجی و حالت گردش هوای داخلی فشار دهید. اصولاً توصیه می‌شود که این کلید را در حالت گردش هوای خارجی تنظیم نمایید.

• حالت گردش هوای خارجی (چراغ نشانگر خاموش است) در این حالت، هوای خارجی وارد خودرو می‌شود. اصولاً از این حالت برای تهویه و گرمایش استفاده می‌شود.

• حالت گردش هوای داخلی (چراغ نشانگر روشن می‌باشد) هنگامی که خودرو در داخل تونل حرکت می‌کند یا در ترافیک سنگین قرار دارد و یا نیاز به خنک‌سازی سریع می‌باشد از این حالت استفاده می‌شود.



توجه

هنگامی که حالت دریچه در وضعیت **باز** تنظیم می‌شود و کلید کنترل دما در دمای میانی تنظیم می‌شود، هوای گرم به سمت پاهایتان دمیده می‌شود و هوایی با دمای نسبتاً کمتر از میان دریچه‌های مرکزی و جانبی جریان پیدا می‌کند.

• کلید تهویه مطبوع

وقتی کلید AUTO روشن می‌شود، برای خاموش شدن سیستم تهویه مطبوع (خنک‌سازی / رطوبت‌زدایی) کلید A/C را فشار دهید. وقتی کلید کنترل فن روشن می‌شود، جهت روشن و خاموش نمودن سیستم تهویه مطبوع، کلید A/C را فشار دهید.



هشدار

در شرایط آب و هوایی سرد و بارانی، حالت گردش هوای داخلی را انتخاب نکنید. انتخاب حالت گردش هوای داخلی در شرایط آب و هوایی سرد یا بارانی منجر به تشکیل بخار بر روی شیشه‌ها می‌شود و بسیار خطر آفرین است و باعث بروز اختلال در میدان دیدتان می‌شود و احتمالاً منجر به تصادفات جدی می‌گردد.



توجه

• در حالت AUTO، سیستم تهویه مطبوع کار می‌کند و هنگام فشاردادن کلید A/C فن روشن می‌شود، حتی هنگامی که فن خاموش باشد.
• زمانی که دمای محیط در محدوده صفر درجه سانتیگراد است، احتمالاً تهویه مطبوع کار نخواهد کرد. (در این حالت چراغ نشانگر حتی در زمان خاموشی سیستم تهویه مطبوع روشن می‌باشد.)



توجه

استفاده از کلید کنترل دما باعث افزایش سریع دمای جریان هوا و بخار زدایی شیشه جلو خودرو می‌شود.

سنسور دما/نور خورشید:

سیستم تهویه مطبوع ترموستاتیک اتوماتیک شامل عملکردهایی برای اندازه‌گیری دمای داخل خودرو، دمای محیط و قدرت اشعه خورشید می‌باشد به طوری که سیستم می‌تواند دمای داخل کابین را بر این اساس تنظیم نماید.

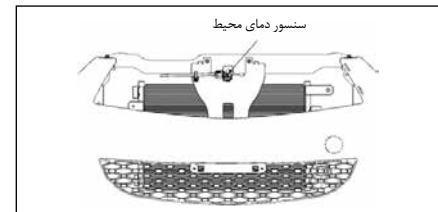
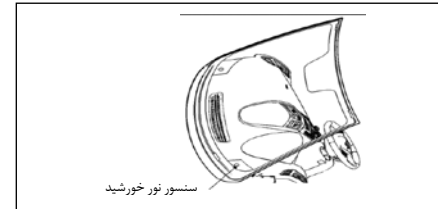

توجه

هیچ کدام از سنسورها را نپوشانید. در غیر این صورت سیستم تهویه نمی‌تواند به صورت عادی کار کند.

۸. سایر پیکربندی‌ها و قابلیت‌ها

۸.۱ دستگیره بیرونی در

دستگیره خارجی در برای این سری از خودروها، با کشیدن دسته در باز می‌شود. پس از اینکه قفل در بواسطه کلید یا کنترل از راه دور باز شد دستگیره خارجی در را به سمت بیرون کشیده و در را باز کنید.

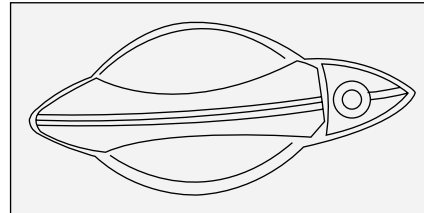

۸.۲ آینه برقی جانبی

هنگامی که سوئیچ استارت در وضعیت ACC یا ON تنظیم می‌شود آینه جانبی به صورت برقی تنظیم می‌شود.

در ابتدا با کلید انتخاب، آینه چپ و یا راست را برای تنظیم انتخاب کنید و سپس با فشار دادن کلیدهای کنترل جهت، زاویه آینه جانبی تنظیم می‌شود. پس از تکمیل تنظیم، کلید انتخاب را در وضعیت خلاص قرار دهید و در چنین حالتی آینه‌های جانبی در وضعیت فعلی خود قفل می‌گردند.

دکمه تاکننده آینه بغل یا جانبی* برای کنترل قابلیت تا شدن و باز شدن آینه جانبی به کار برده می‌شود.

اگر آینه جانبی با موانع دیگری برخورد نماید، آن را با دست به سمت عقب تا کنید. در صورت مجهز بودن به قابلیت گرمایش آینه جانبی، قابلیت گرمایش آینه جانبی همزمان با قابلیت گرمایش گرم‌کن شیشه عقب تنظیم می‌شود.*

* در صورت نصب در خودروی شما

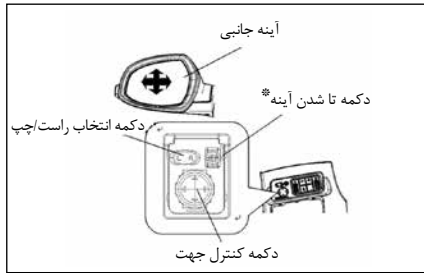

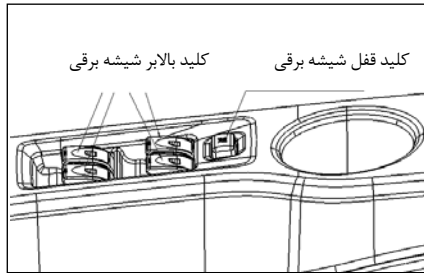

۸.۳.۱ کلید اصلی شیشه بالابر برقی و کلید قفل شیشه بالابر برقی

کلید اصلی شیشه بالابر برقی بر روی کنسول وسط قرار دارد. چهار دکمه کنترل شیشه بالابر برقی طبق قرارگیری شیشه‌ها، مرتب شده است تا بالا و پایین آوردن شیشه‌های مربوطه را کنترل نماید.



هشدار

در کلیه مدل‌های خودرو، از کلید اصلی شیشه بالابر برقی بطور همزمان برای دو یا بیش از دو شیشه استفاده نکنید در صورت انجام این کار به سیستم برقی آسیب وارد می‌شود.

در شیشه‌های جلو که دارای قابلیت کنترل تک لمسی می‌باشد، دکمه کنترل را به مدت بیش از ۱ ثانیه بالا یا پایین بکشید و سپس آن را رها کنید تا شیشه پنجره تا انتها بالا یا پایین برود و پنجره کاملاً باز یا بسته شود.



توجه

وقتی در هنگام حرکت، وجود یخ یا اشیاء جامد مانع حرکت آینه جانبی می‌شود، در این حالت آینه را به زور تنظیم ننمایید. اگر سطح آینه جانبی یخ زده باشد، در هنگام تمیز کردن احتیاط نمایید که خراش مستقیم بر روی سطح آن وارد نشود و از آسیب رساندن به سطح آینه خودداری نمایید.

۸.۳ شیشه‌های برقی

این سری از خودروها مجهز به سیستم کنترل برقی شیشه‌های جانبی می‌باشد. هر پنجره می‌تواند با قرار گرفتن سوئیچ خودرو در وضعیت ON بالا یا پائین رود. کلید کنترل برقی شیشه بالابر روی دسته صندلی در مربوطه واقع است. برای بازکردن شیشه، کلید شیشه مورد نظر را فشار دهید و نگه دارید. برای از حرکت ایستاندن شیشه، کلید را رها کنید. با بالا کشیدن کلید، می‌توانید شیشه را ببندید.

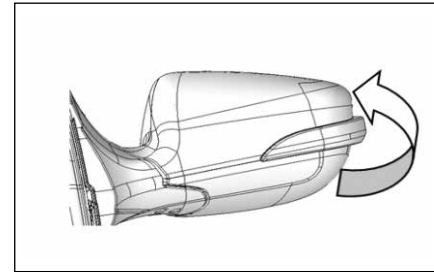

هشدار

موقعیت آینه برقی جانبی را قبل از رانندگی تنظیم نمایید. به منظور حفظ تمرکز، هرگز آینه برقی جانبی را در طول رانندگی تنظیم ننمایید. هنگام حرکت آینه جانبی از لمس آن خودداری نمایید، زیرا می‌تواند باعث آسیب به انگشتان دست یا آینه جانبی شود. با خودرویی که آینه جانبی آن تا شده است رانندگی نکنید در غیر این صورت میدان دید رو به عقب کم شده و منجر به تصادف خواهد شد. فاصله واقعی اشیاء نزدیکتر از تصویر نشان داده شده در آینه جانبی می‌باشد. اندازه و فاصله تصویرها در آینه جانبی واقعی نمی‌باشد.

جهت توقف در نیمه راه، دکمه کنترل را اندکی خلاف جهت به سمت پایین فشار دهید و یا بالا بکشید. هنگامی که لبه بالایی شیشه به ارتفاع 200mm ~ 4 از لبه نوار آببندی می‌باشد و شیشه بالا بر مانعی برخورد کند، قابلیت تشخیص مانع فعال می‌شود و شیشه تا ۱۵ میلیمتر پایین‌تر خواهد آمد. یکبار دیگر بعد از برداشتن مواد خارجی، شیشه پنجره را با قابلیت تک لمسی بالا برید. اگر قابلیت تشخیص مانع ۲ بار پشت سر هم فعال شود، شیشه پنجره تا انتها پایین می‌آید و کنترل تک لمسی و قابلیت‌های تشخیص مانع عمل نمی‌کند. دکمه کنترل شیشه را جهت بالا بردن شیشه پنجره تا آخرین حد بالا بکشید تا کنترل تک لمسی و قابلیت‌های تشخیص مانع به حالت اولیه برگردانده شود.

در پنجره‌هایی که بدون قابلیت کنترل تک لمسی می‌باشد، کلید پنجره را برای باز و بسته نمودن شیشه به سمت بالا و پایین فشار دهید و جهت متوقف کردن حرکت شیشه دکمه را رها کنید. به منظور محافظت از سیستم برق خودرو، بطور همزمان دو یا بیش از دو شیشه را با هم به کار نیندازید.

خودرویی که به تازگی تولید شده و یا هنگام وقوع خرابی در کلید اصلی لازم است که همگام‌سازی توسط کلید اصلی پنجره برقی مجزه به کنترل تک لمسی و قابلیت‌های تشخیص مانع مجدداً انجام پذیرد.

با توجه به آپشن خاصی که شما در نظر می‌گیرید روش

همگام‌سازی به قرار زیر خواهد بود:

• در آپشن شیشه راننده با قابلیت تشخیص مانع، روش همگام‌سازی به قرار زیر می‌باشد:

دکمه کنترل شیشه جلو سمت چپ را تا بسته شدن کامل شیشه بالا بکشید و مجدداً دکمه کنترل را بالا بکشید بیش از ۲ ثانیه نگه دارید و رها کنید، دکمه کنترل شیشه جلو سمت چپ را برای پایین آوردن شیشه پنجره تا انتها پایین بکشید. (هیچ مکنی در نیمه مسیر مجاز نمی‌باشد) سپس دکمه کنترل شیشه جلو سمت چپ را بالا بکشید تا شیشه پنجره تا انتها بالا رود و همگام‌سازی تکمیل شود.

به علاوه، کاربر شیشه‌ی راننده با قابلیت تشخیص مانع می‌تواند دکمه کنترل شیشه سمت چپ جلو را به مدت بیش از ۱۲ ثانیه به پایین فشار دهد و نگه دارد تا قابلیت‌های کنترل تک لمسی و تشخیص مانع شیشه جلو سمت چپ غیرفعال شود. بعد از غیر فعال‌سازی، قابلیت‌های کنترل تک لمسی و امکان تشخیص مانع در شیشه جلو سمت چپ و شیشه جلوی سمت راست فعال نمی‌باشد و فقط قابلیت کنترل دستی برای شیشه جلویی سمت چپ در دسترس می‌باشد. دکمه کنترل شیشه جلو سمت چپ را به مدت بیش از ۱۲ ثانیه به پایین فشار دهید تا قابلیت‌های تک لمسی و تشخیص مانع مجدداً فعال شود و یکبار شیشه را به سمت بالا بکشید تا شیشه جلو سمت راست بطور اتوماتیک عملکردهای بالا بردن تا انتها، پایین آوردن تا انتها و بالا بردن تا انتها را تکمیل نماید (در این مورد، قابلیت تشخیص مانع وجود ندارد). سوئیچ استارت را بچرخانید و در موقعیت OFF قرار دهید و سپس در موقعیت ON قرار دهید تا قابلیت‌های کنترل تک لمسی و تشخیص مانع شیشه جلو سمت راست را به حالت اول برگرداند.

انتها را تکمیل نماید (در این مورد، قابلیت تشخیص مانع وجود ندارد).

سوئیچ استارت را بچرخانید و در موقعیت OFF قرار دهید و سپس در موقعیت ON قرار دهید تا قابلیت‌های کنترل تک لمسی و تشخیص مانع شیشه جلو سمت چپ را به حالت اول برگرداند.

بعلاوه، اگر کاربر فقط دکمه‌ی کنترل شیشه سمت راست جلو را به مدت بیش از ۱۲ ثانیه به پایین فشار دهد، قابلیت‌های کنترل تک لمسی و تشخیص مانع فقط برای پنجره جلویی سمت راست غیرفعال می‌شود. بعد از غیرفعال‌سازی قابلیت‌های کنترل تک لمسی و تشخیص مانع، فقط قابلیت بالا/پایین آوردن دستی برای شیشه جلو سمت راست در دسترس می‌باشد.

به منظور غیرفعال‌سازی قابلیت‌های تشخیص مانع و کنترل تک لمسی، دکمه کنترل شیشه جلو سمت چپ را به مدت بیش از ۱۲ ثانیه به پایین فشار دهید تا قابلیت‌های تک لمسی و تشخیص مانع مجدداً فعال شود و یکبار شیشه را به سمت بالا بکشید تا شیشه جلو سمت راست بطور اتوماتیک عملکردهای بالا بردن تا انتها، پایین آوردن تا انتها و بالا بردن تا انتها را تکمیل نماید (در این مورد، قابلیت تشخیص مانع وجود ندارد). سوئیچ استارت را بچرخانید و در موقعیت OFF قرار دهید و سپس در موقعیت ON قرار دهید تا قابلیت‌های کنترل تک لمسی و تشخیص مانع شیشه جلو سمت راست را به حالت اول برگرداند.

• کلید شیشه بالا بر برقی هر در

کلید شیشه بالا بر برقی هر در بر روی دسته صندلی در هر سرنشین واقع است. سوئیچ استارت باید در وضعیت ON باشد و کلید قفل شیشه باز باشد تا شیشه برقی کار کند. برای باز شدن شیشه مربوطه، کلید شیشه بالا بر را فشار داده و به بالا بکشید تا شیشه مورد نظر بسته شود.

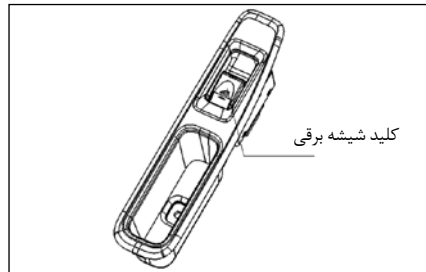

عیب‌یابی مشکلات رایج شیشه بالا بر برقی تک لمسی:

• بالا بردن تک لمسی عملکرد ندارد ولی پایین آوردن تک لمسی عملکرد دارد

کلید مربوطه را به بالا بکشید و به مدت بیش از ۲ ثانیه نگه دارید تا قابلیت‌های کنترل تک لمسی و تشخیص مانع به حالت اولیه برگردد. اگر برگشت انجام نشود، بار دیگر روش همگام‌سازی اجرا کنید.

• عدم عملکرد بالا بردن تک لمسی و پایین آوردن تک لمسی:

دکمه مربوطه را به مدت بیش از ۱۲ ثانیه به پایین فشار دهید و یکبار به بالا بکشید تا شیشه مربوطه بطور اتوماتیک عملکردهای بالا بردن تا انتها، پایین آوردن تا انتها و بالا بردن تا انتها را تکمیل نماید (در این مورد، قابلیت تشخیص مانع وجود ندارد). سوئیچ استارت را بچرخانید و در موقعیت OFF قرار دهید و سپس در موقعیت ON قرار دهید تا قابلیت‌های کنترل تک لمسی و تشخیص مانع شیشه جلو سمت راست را به حال اول برگرداند.

• کلید قفل شیشه بالا برهای برقی

هنگام باز بودن کلید قفل، شیشه بالا برها برقی برای کلیه پنجره‌ها عملکرد نرمالی دارند. هنگام قفل بودن این کلید، چراغ پس زمینه نارنجی روشن خواهد بود. در چنین موردی فقط کلید اصلی شیشه بالا بر برقی عمل می‌کند.



هشدار

هنگامی که شیشه‌های بطور کامل بسته نیست، اگر عمل بالا و پایین آوردن کلید بطور منفرد و به تعداد ۸ دور انجام شود "خود حفاظی ۸ دوره‌ای" به کار می‌افتد که در این مورد، قابلیت بالا بردن تک لمسی غیرفعال می‌شود و فقط قابلیت پایین آوردن تک لمسی برای پنجره مورد نظر هنوز در دسترس است.

روش بازگرداندن به قرار زیر است: دکمه مربوطه را بطور دستی برای بالا بردن شیشه پنجره تا انتها به کار برید و ۲ ثانیه دیگر نگه دارید. عدد دوره خود حفاظی بعد از بسته شدن کامل شیشه پاک می‌شود. با اعضای بدنتان، قابلیت تشخیص مانع را تست نکنید.

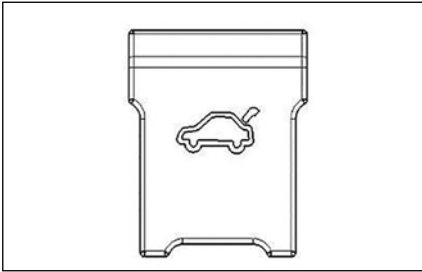

۸.۴.۲ کلید صندوق پاران

این کلید برای باز کردن در صندوق عقب به کار برده می‌شود. برای بستن در صندوق عقب بایستی مستقیماً از بیرون در را بست.

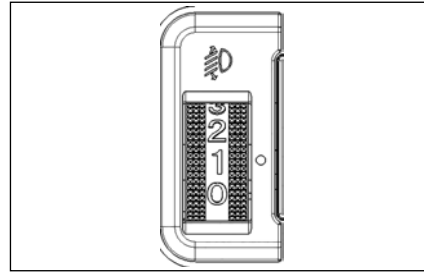

۸.۴.۱ کلید تنظیم ارتفاع چراغ جلو

کلید تنظیم ارتفاع چراغ جلو در سمت چپ دسته راهنما واقع است. زاویه ارتفاع چراغ جلو از طریق دستگیره تنظیم عمودی تنظیم می‌شود تا تحت شرایط جاده‌ای متفاوت و تعداد سرنشینان خودرو، نیازهای روشنایی چراغ‌ها رفع گردد.

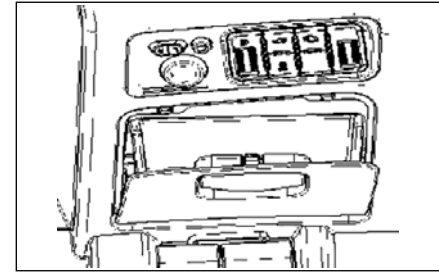

۸.۴ مجموعه کلید تنظیم نور، صندوق پاران، ESC

و ...
این مجموعه کلیدها در سمت چپ داشبورد قرار دارد و شامل دکمه‌های کاربردی ذیل از سمت چپ به راست و از بالا به پایین است: کلید تنظیم چراغ جلو، کلید صندوق پاران، کلید ESC OFF ، کلید استارت - توقف و کلید تنظیم نور پس زمینه داشبورد و جلو آمپر

جهت بستن این در باید از بیرون خودرو مستقیماً در مخزن بنزین را ببندید.

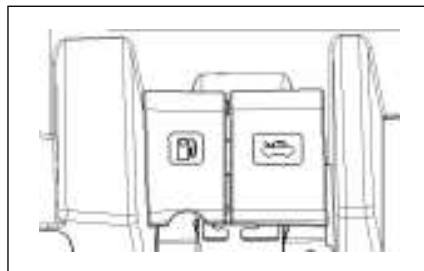
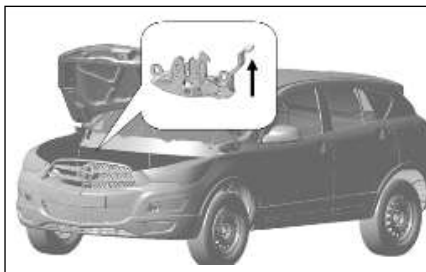

۸.۵ مجموعه کلید در موتور و در مخزن بنزین

این کلیدها در گوشه پایین سمت چپ داشبورد واقع می‌باشد.

در وضعیت توقف خودرو، کلید باز کردن که دارای نماد در موتور می‌باشد را به بیرون بکشید تا قفل در موتور باز شود.

سیس، اهرم قلاب ایمنی زیر در موتور در جلو خودرو را برای باز کردن در موتور حرکت دهید. در نهایت با میله نگه دارنده در موتور را بصورت باز نگهدارید.

قبل از بستن در موتور، از بسته بودن مناسب کلیه درهای مخزن در محفظه موتور اطمینان حاصل نمایید و وجود مواد خارجی یا به عبارتی موانعی که باید برداشته شود را کنترل نمایید. بعد از بستن در موتور، از قفل بودن در موتور اطمینان حاصل نمایید.

در شرایط خاموش بودن خودرو، کلید باز کردن در مخزن سوخت‌گیری که با نشانگر سوخت‌گیری مشخص شده است را به سمت بالا فشار دهید تا در مخزن سوخت‌گیری در سمت راست عقب خودرو باز شود.

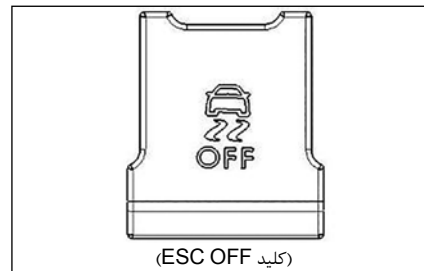

*۸.۴.۳ کلید ESC OFF

این کلید به طور نرمال در وضعیت فعال می‌باشد. برای غیرفعال نمودن، این کلید آن را فشار دهید در این حالت پیام ESC OFF بر روی صفحه جلو آمپر نمایش داده می‌شود.

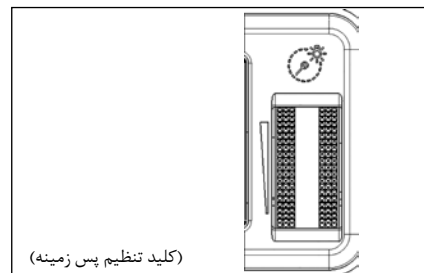

۸.۴.۴ کلید تنظیم نور پس زمینه

با استفاده از این کلید می‌توانید میزان شدت نور پس‌زمینه کلیدها و جلو آمپر را تنظیم نمائید.



هشدار

قبل از رانندگی، از بسته بودن قفل ایمنی و قفل اصلی اطمینان حاصل نمایید تا در موتور قفل شود. در غیر اینصورت در طول رانندگی در موتور باز شده و باعث وقوع حوادث خواهد شد. چنانچه بخار یا دودی از قطعات موتور دیده شود، در موتور را باز نکنید تا از وقوع صدمات پیشگیری نمایید.

* در صورت نصب در خودروی شما

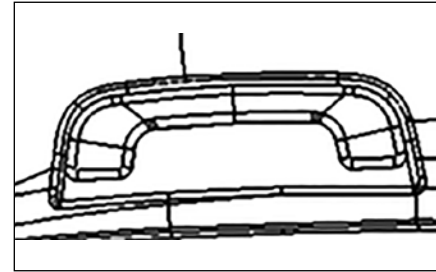

۸.۶ دستگیره سقفی

دستگیره‌های سقفی در بالای سر نشینان قرار دارند. این دستگیره‌ها با فنر و دمپر برگشتی محکم می‌شوند و دستگیره‌های سقفی عقب نیز با رخت‌آویز برای استفاده سر نشینان عقب می‌باشند. در زمان استفاده، دستگیره سقفی را به سمت پایین بکشید. دستگیره سقفی به محض رها شدن بطور اتوماتیک جمع می‌شود.

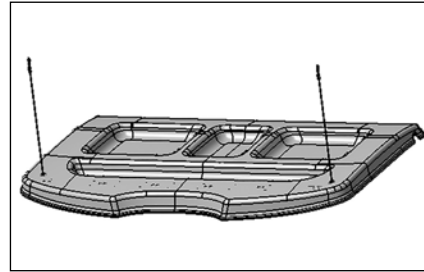
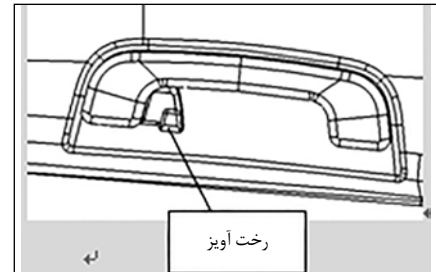

۸.۷ طاقچه عقب

طاقچه عقب، وسایل موجود در صندوق عقب را از بیرون خودرو غیر قابل رویت می‌سازد. به منظور جدا کردن طاقچه عقب، اتصالات انتهایی بالایی رشته طناب را باز کنید و طاقچه را بردارید.



هشدار

هیچ شیئی را بر روی طاقچه عقب قرار ندهید تا از وارد آمدن آسیب‌های فردی در زمان وقوع تصادف یا ترمز کردن اضطراری جلوگیری شود. پشتی صندلی عقب را در طول رانندگی نخوابانید تا از افتادن طاقچه عقب و آسیب‌های جدی وارده جلوگیری نمایید.

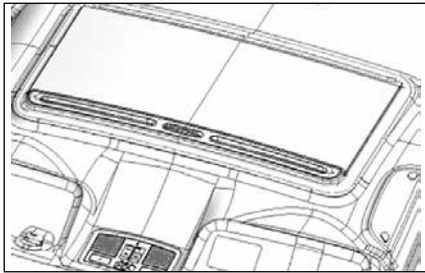

وقتی از ابزار برای بستن صندلی کودک به صندلی استفاده می‌شود، احتمالاً رشته‌های بالایی با سایر اشیاء طاقچه عقب یا صندوق عقب تماس پیدا می‌کنند و آسیب می‌بینند، طاقچه عقب را از خودرو باز کنید یا محکم به صندوق عقب ببندید و کلیه اشیاء را در صندوق عقب محکم کنید. اگر رشته‌های بالایی آسیب ببینند سبب وارد آمدن آسیب جدی یا مرگ کودکان در زمان وقوع تصادف یا برخورد می‌شوند.



۸.۱۰ سانروف*

فقط زمانی که سوئیچ استارت در وضعیت ON می‌باشد می‌توان سانروف را باز و بسته نمود. کلیدهای کنترل سانروف بر روی پنل چراغ داخل اتاق خودرو قرار گرفته‌اند. لبه در عقب سانروف به منظور افزایش مقدار تهویه هوا به سمت بالا کج می‌شود.

قسمت عقبی دکمه کلید کنترل  را فشار دهید تا زاویه خمیده به عقب سانروف باز شود. این حالت، حالت باز کردن تک لمسی می‌باشد. با حالت باز کردن دقیق و آرام این کلید را فشار دهید و نگه دارید و به منظور توقف در همان موقعیت، کلید را رها کنید.

بخش عقب دکمه  را به پایین بکشید یا دکمه کنترل  را برای بستن لبه عقب سانروف فشار دهید و برای توقف در همان موقعیت کلید را رها کنید. برای باز کردن سانروف دکمه کلید کنترل  را فشار دهید و نگه دارید و هنگام رسیدن به وضعیت مطلوب دکمه را رها کنید. این حالت، حالت باز شدن با

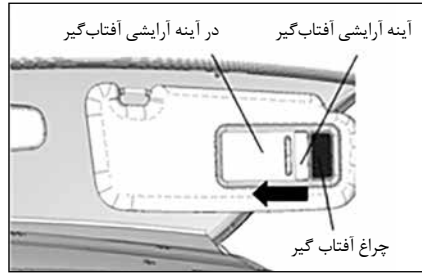

برای استفاده از آینه آرایشی، در آینه واقع در پشت آفتاب‌گیر را باز کنید. چراغ آینه آرایش* هنگام باز شدن در روشن می‌شود.

۸.۸ پارکابی (Footboard) داخل در*

پارکابی‌های داخل در، در آستانه‌های در جلو و عقب قرار گرفته‌اند. هنگام باز شدن در مربوط به پارکابی داخل در جلو، چراغ به طور خودکار روشن می‌شود ولی در پارکابی‌های داخل در عقب چراغی قرار داده نشده است.

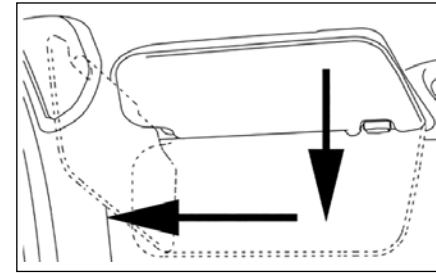

۸.۹ آفتاب‌گیر

برای استفاده از آفتاب‌گیر، آن را به طور مستقیم با دست به پایین بکشید. علاوه بر این می‌توان آفتاب‌گیر را از پایه میانی جدا کرده و به عنوان آفتاب‌گیر جانبی استفاده نمود.



نکته

برای جلوگیری از صدمات فردی بر اثر افتادن یا شکستن، از قرار دادن هرگونه وسیله‌ای درون گیره آفتاب‌گیر خودداری نمایید.

* در صورت نصب در خودروی شما

حرکت آرام و دقیق می‌باشد. برای باز کردن در با حالت تک لمسی، این دکمه را فشار دهید.
 کلید کنترلی  را برای بستن سانروف فشار داده و نگه دارید. کلید را برای توقف بسته شدن رها نمایید. با یک بار فشار دادن کلید، در حالت تک لمسی، سانروف به صورت آرام بسته می‌شود.

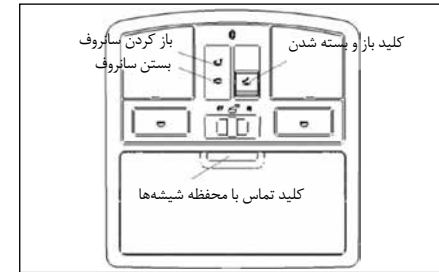

هنگام باز شدن سانروف، آفتاب‌گیر نیز باز می‌شود و باید بعد از بسته شدن سانروف با دست بسته شود. بعد از بسته شدن سانروف، می‌توان آفتابگیر را با دست باز و بسته نمود.

۸.۱۱ آینه عقب داخلی

آینه عقب داخلی مجهز به قابلیت ضد تابش نور است و دارای دو وضعیت مناسب برای شب هنگام و روز هنگام می‌باشد. در طول رانندگی در روز، دکمه ضد تابش نور آینه داخلی را به وضعیت روز هنگام تغییر دهید. در طول رانندگی در شب، دکمه ضد تابش آینه داخلی را به وضعیت شب تغییر دهید.

قبل از رانندگی، آینه داخلی را بطور مناسب تنظیم نمایید تا تصویر نمایان از میان شیشه عقب خودرو در مرکز آینه پدیدار شود. به منظور حصول اطمینان از ایمنی رانندگی و داشتن تصویری واضح برای راننده، آینه داخلی و آینه‌های جانبی را تمیز نگه دارید.



توجه

بعد از پاک‌سازی خودرو یا در طول بارندگی، ابتدا سانروف را تمیز کنید. در شرایط آب و هوایی با دمای زیر صفر درجه سانتیگراد و هنگامی که سانروف پوشیده از برف و یخ است، سانروف را باز نکنید در اینصورت به ریل‌های سانروف یا موتور آن آسیب وارد می‌شود.



هشدار

از بیرون آوردن دست و سر و سایر اعضا بدن از سانروف خودداری نمایید ممکن است اجزای بدن هنگام حرکت با اشیائی برخورد کند و باعث آسیب دیدن سر نشینان شود هنگام بسته شدن سانروف مراقب باشید که دستها و سر و گردن سر نشینان، به ویژه کودکان از سانروف دور باشد. نادیده گرفتن این موارد در زمان بستن سانروف منجر به پیامدهای جدی خطرناک می‌شود.



توجه

وضعیت کلیه آینه‌های دید عقب (جانبی و عقب) را قبل از رانندگی تنظیم نمایید. برای حفظ تمرکزتان در طول رانندگی از تنظیم وضعیت آینه خودداری نمایید. جهت پیشگیری از بوجود نیامدن مانعی برای دید عقب از آینه و به منظور حفظ ایمنی راننده نباید بار و بنه یا اشیاء گوناگون را بیش از ارتفاع پشتی صندلی عقب انباشت نمود.



(جعبه کوچک سمت راننده سمت چپ پایین داشبورد)

۸.۱۴ جعبه کوچک سمت راننده سمت چپ پایین داشبورد

جعبه کوچک سمت راننده برای قرار دادن اشیاء کوچک در قسمت پایین سمت چپ داشبورد قرار گرفته است. قرار برای باز کردن جعبه سمت راننده به منظور قرار دادن و برداشتن آسان اشیاء دستگیره را به پایین بکشید.

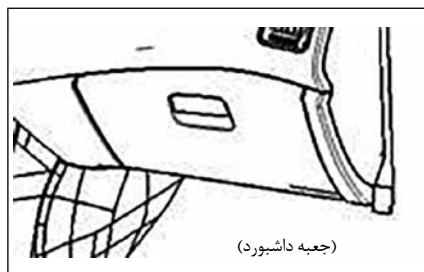

(جعبه داشبورد)

۸.۱۳ جعبه داشبورد

جعبه داشبورد در سمت راست قسمت پایین داشبورد قرار دارد. دستگیره در داشبورد را به عقب کشیده تا در جعبه داشبورد باز گردد.

۸.۱۲ جا عینکی*

مدل‌هایی که مجهز به سانروف می‌باشند دارای جا عینکی می‌باشند که بین صندلی راننده و صندلی سرنشین جلویی قرار گرفته است و برای سهولت قرارگیری عینک، چراغ مطالعه‌ای در آنجا تعبیه شده است. به آرامی کلید جا عینکی را فشار دهید تا جا عینکی بطور اتوماتیک باز شود.



هشدار

هنگام پارک کردن خودرو در محلی که در معرض نور مستقیم خورشید می‌باشد، عینک آفتابی‌تان را در جا عینکی قرار ندهید. بیش از حد گرم شدن باعث آسیب دیدگی عینک آفتابی می‌شود. جا عینکی را به زور باز و بسته نکنید در این صورت به مکانیزم جا عینکی آسیب می‌رسانید.

* در صورت نصب در خودروی شما

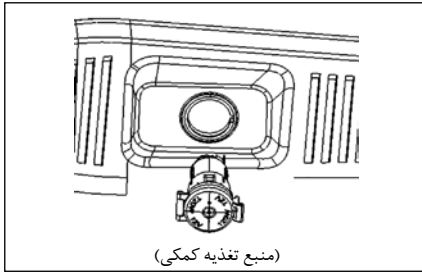

۸.۱۷ منبع تغذیه کمکی

منبع تغذیه کمکی در پنل تزئینات ستون C قسمت داخلی در قرار گرفته است و بعد از اینکه صندوق عقب باز می‌شود قابل رؤیت می‌گردد در صورت خاموش شدن موتور، منبع تغذیه کمکی هنگامی که سوئیچ استارت در وضعیت ACC یا ON باشد، کار می‌کند و به عنوان منبع تغذیه تجهیزات برقی به کار برده می‌شود.



توجه

از تجهیزات الکتریکی با توان اسمی بالای ۱۲۰ وات استفاده ننمایید زیرا باعث سوختن منبع تغذیه می‌شود.

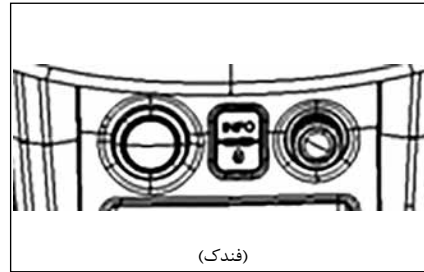

۸.۱۶ فندک

در صورت خاموش بودن موتور، فندک زمانی کار می‌کند که سوئیچ استارت در وضعیت ACC یا ON باشد. برای استفاده از فندک آن را به پایین فشار دهید. بعد از گرم شدن به طور اتوماتیک بیرون می‌پرد و آماده استفاده می‌باشد.



توجه

جهت تمرکز بر رانندگی در طول رانندگی از فندک استفاده نکنید. فندک را حین پایین کشیدن با دست نگه ندارید زیرا باعث گرم شدن بیش از حد فندک می‌شود. در صورتی که فندک بعد از ۳۰ ثانیه به بیرون نپرد، جهت خودداری از بیش از حد گرم شدن، فندک را بیرون بکشید. از سوکت فندک به عنوان منبع تغذیه سایر تجهیزات الکتریکی (از قبیل ریش تراش برقی یا قهوه جوش) استفاده ننمایید. زیرا سبب آسیب دیدگی سوکت یا وقوع عیب در تجهیزات برقی می‌شود. فقط از فندک اصلی متصل به خودرو استفاده ننمایید.

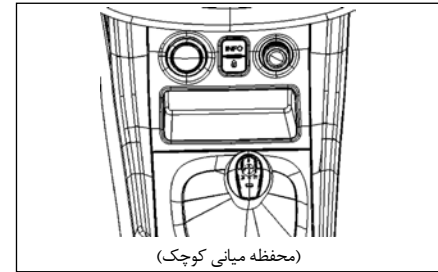

۸.۱۵ جعبه میانی کوچک

برای ذخیره‌سازی اشیاء کوچک در پشت صفحه فندک، یک جعبه سمت راننده وجود دارد تا سکه‌ها، تلفن همراه و کارت‌ها به آسانی در آنجا جای گیرند و برداشته شوند.

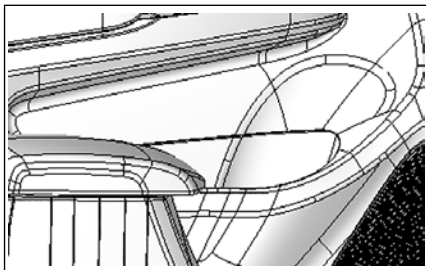

۸.۱۹.۱ جا لیوانی روی رودری

جا لیوانی در بخش پایینی هر چهار در قرار گرفته است.

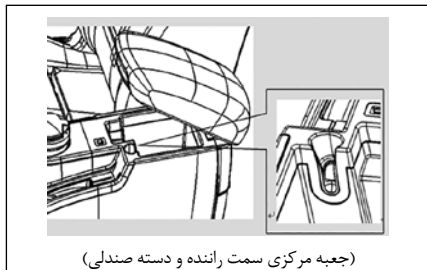

(جعبه مرکزی سمت راننده و دسته صندلی)

۸.۱۹ جعبه مرکزی سمت راننده و دسته صندلی

برای باز کردن جعبه کنسول وسط سمت راننده، در را بلند کنید. داخل جعبه کنسول مرکزی پورت USB قرار داده شده است.

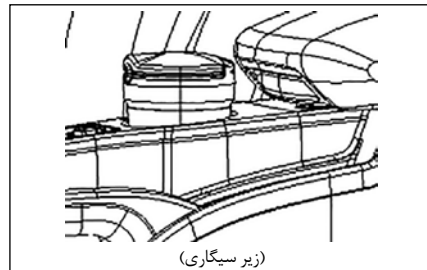

(زیر سیگاری)

۸.۱۸ زیر سیگاری

زیر سیگاری در جلوی زیرآرنجی بین دو صندلی جلو قرار دارد. با برداشتن در بالایی از زیر سیگاری استفاده نمایید. برای تمیز کردن خاکسترهای سیگار زیر سیگاری، مستقیماً آن را برداشته و پس از تخلیه در وضعیت اصلی قرار دهید.



هشدار

برای حفظ تمرکز، راننده نباید در حین رانندگی نوشیدنی را از جا لیوانی بردارد و یا در آنجا قرار دهد.

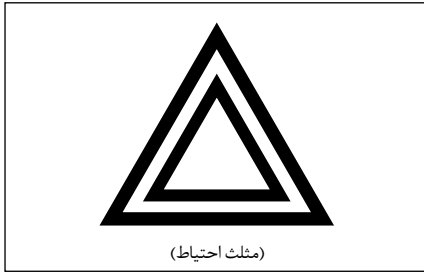

۸.۲۰.۲ مثلث احتیاط

در هنگام وقوع نقص فنی که منجر به توقف خودرو می‌شود، از مثلث احتیاط برای هشدار به خودروهای پشت سر خودرو معیوب استفاده می‌شود. مثلث احتیاط در صفحه ضربه‌گیر صندوق عقب واقع در گوشه سمت چپ زیر کفپوش صندوق عقب قرار گرفته است. چهار پایه آن را باز کنید و در ۳۰ متری پشت خودرو معیوب روی زمین قرار دهید.

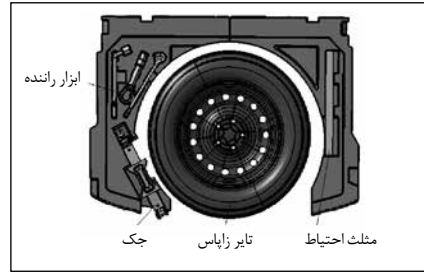

۸.۲۰.۱ ابزار راننده

۸.۲۰.۱ جک

ابزار راننده و جک در صفحه ضربه‌گیر صندوق عقب واقع در گوشه سمت چپ زیر کفپوش صندوق عقب قرار گرفته است. برای استفاده از آنها، ابتدا کفپوش صندوق عقب را بلند کنید.

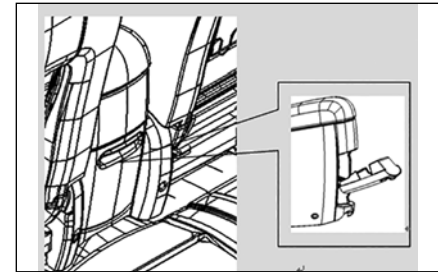

۸.۱۹.۲ جالیوانی عقب

جالیوانی عقب در پشت جعبه مرکزی سمت راننده قرار دارد. برای باز کردن، در آن را به سمت عقب بکشید و برای بستن به سمت جلو فشار دهید.



توجه

هنگام استفاده از جالیوانی‌ها از استارت یا ترمز ناگهانی خودرو خودداری نمایید تا از ریختن نوشیدنی‌تان پیشگیری شود. طی رانندگی، نوشیدنی‌تان را در جالیوانی قرار ندهید تا از ریختن نوشیدنی و وارد آمدن آسیب خودداری گردد.



هشدار

تحت برخی شرایط، سوخت به آسانی قابل اشتعال و انفجار می‌باشد. کاربرد یا عملکرد نامناسب سبب سوختگی یا بروز صدمات جدی می‌گردد. هنگام سوخت‌گیری از خاموش بودن موتور اطمینان حاصل نمایید، هرگز در مجاورت محل سوخت‌گیری با تلفن همراه صحبت نکنید و سیگار نکشید، از عدم وجود اشتعال یا ایجاد جرقه در حوالی خودرو اطمینان حاصل نمایید.

امکان دارد بنزین تحت فشار باشد. در ابتدا درپوش مخزن بنزین را تا نیمه بچرخانید تا صدای هیس شنیده شود و چند ثانیه قبل از باز کردن کامل صبر کنید تا از پاشیدن بنزین و بروز صدمات فردی پیشگیری گردد، سپس درپوش مخزن بنزین را باز کنید.

هنگام تعویض درپوش مخزن بنزین، ترجیحاً از درپوش مختص خودرو استفاده شود. درپوش مخزن بنزین اصلی مجهز به یک سوپاپ ایمنی توکار برای کارکردهای درست سیستم سوخت‌رسانی و سیستم کنترل هواگیری می‌باشد. درپوش مخزن بنزین بی کیفیت سبب وقوع عیب و آسیب‌های جدی می‌شود. هنگام پاشیدن بنزین بر روی بدنه خودرو، جهت پیشگیری از آسیب بر رنگ خودرو آن را با آب تمیز نمایید.



توجه

در جاده‌های پرخطر، مثل جاده‌های چاله‌دار توجه کافی داشته باشید. حداقل یکبار در ماه زاپاس را کنترل نمایید تا از فشار کافی زاپاس (230kPa) اطمینان حاصل نمایید.

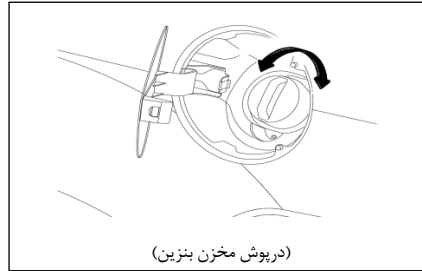

(درپوش مخزن بنزین)

۸.۲۱ درپوش مخزن بنزین

- درپوش مخزن بنزین را باز کنید.
- جهت باز نمودن درپوش مخزن بنزین، آن را خلاف عقربه‌های ساعت بچرخانید.
- برای بستن درپوش آن را در جهت عقربه‌های ساعت بچرخانید تا اینکه صدای تیک شنیده شود که این صدا نشان دهنده قفل شدن در بطور کامل است.



۸.۲۰۳ زاپاس

مشخصات زاپاس برای این سری مدل 215/65R16 یا 215/60R17 می‌باشد. تاپرهایی با این دو مشخصات یعنی 215/65R16 یا 215/60R17 مناسب می‌باشند و زاپاس دارای تایر اندازه معمولی می‌باشد. با توجه به الزامات ذیل، به درستی از زاپاس استفاده نمایید:

- ✧ صفحه ضربه‌گیر صندوق عقب را باز کنید.
- ✧ پیچ و بست‌های چرخ زاپاس را با دست در جهت خلاف عقربه‌های ساعت بچرخانید تا پیچ و بست‌ها باز شوند و در وضعیتی قرار گیرند که باعث ایجاد مانع در پیاده‌سازی چرخ زاپاس نشوند. دستورالعمل بستن زاپاس بالعکس دستورالعمل باز کردن می‌باشد.



توجه

به منظور حصول اطمینان از عملکرد نرمال، حسگرها در برابر پوشش مواد آلوده، روی سپر خودرو را تمیز نگه دارید.

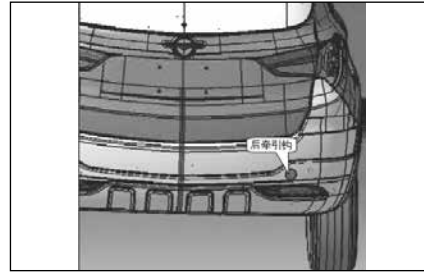

هشدار

اصل سیستم حسگر پارک، بر اساس انتشار امواج فراصوتی از طریق حسگرها و سپس دریافت موج بازتاب شده برای شناسایی فاصله تا موانع می‌باشد. این اصل باعث خواهد شد تا عدم کارایی این سیستم تحت شرایط ذیل یا برای موانع ذیل شناسائی شود.

اشیاء ظریف از قبیل طناب و تور سیمی، حرکت در میان جاده چمنی یا بر روی جاده ناهموار، مواد پنبه‌ای یا سایر مواد با سطوح جذب صدای آسان، صداهای فراصوت با فرکانس مشابه، صدای گاز اگزوز فشار بالا و صدای ناشی از برخورد فلزات.

اشیاء مخروطی شکل و اشیائی که دارای زوایای تند و تیزی هستند به گونه‌ای که سطوح بدنه این اشیاء منعکس کننده نور هستند. قبل از حرکت با دنده عقب، پشت و اطراف منطقه خودرو را با اطمینان کنترل نمایید.

۸.۲۳ سیستم حسگر پارک خودرو

هنگامی که سوئیچ استارت در وضعیت ON قرار دارد و خودرو در حالت دنده عقب (R) قرار می‌گیرد یک بار صدای صوت کوتاهی شنیده می‌شود و سیستم حسگر پارک بطور نرمال شروع به کار می‌کند به گونه‌ای که حسگرهای واقع بر روی سپر عقب جهت کمک به حرکت به سمت عقب و جلوگیری از برخورد با هرگونه مانعی به کار برده می‌شوند. سیستم حسگر پارک در چهار حالت صدا برای ارائه اطلاعات مسافتی استفاده می‌کند. بر اساس مسافت موجود بین حسگر و مانع، بوق‌ها به بوق با فاصله زیاد (90~150cm)، بوق با فاصله کوتاه (60~90cm)، بوق منقطع (35~60cm) و بوق ممتد (بین 35cm) تقسیم‌بندی می‌شوند.

۸.۲۲ قلاب‌های بکسل جلو / عقب

قلاب براکت بکسل سمت چپ جلوی خودرو نصب شده است. به دقت درپوش قلاب بکسل واقع بر روی سمت چپ سپر جلو را برای استفاده از قلاب بکسل باز کنید و قلاب بکسل پیچ دار را در سوراخ بدنه پیچ کنید. همچنین یک قلاب بکسل بر روی بخش عقب خودرو جای گرفته است. در مواقع اضطراری، از طریق قلابهای بکسل عقب و جلو عملیات خود امداددهی و یا امداد متقابل سایر خودروها را انجام دهید.



هشدار

هنگام بکسل نمودن خودرو برای مسافتی طولانی، چرخ‌های جلو خودرو باید بالاتر از سطح زمین قرار گیرد.

روشن شدن اتوماتیک AVM

• قابلیت دیدن عقب خودرو

شرایط :

اگر خودرو در وضعیت دنده عقب باشد و سرعت خودرو کمتر از ۲۰ کیلومتر در ساعت باشد. محتوای صفحه نمایشگر AVM پانوراما + نمای عقب با خطوط کمکی ثابت (نیمه شفاف) می‌باشد. خطوط کمکی قرمز نشان‌دهنده فاصله‌گذاری ۱m~0 از سپر عقب می‌باشد، خطوط کمکی زرد رنگ نشان‌دهنده فاصله ۱~2m از سپر عقب می‌باشد و خطوط سبز رنگ نشان‌دهنده فاصله 2~3m از سپر عقب است. پهنای خطوط کمکی 2.4M می‌باشد (یعنی فاصله بین لبه‌های آینه‌های بیرونی دید عقب چپ و راست). در چنین حالتی، در صورتی که دکمه BVS فشار داده شود محتوای صفحه نمایشگر تغییر وضعیت نداده و گردش به چپ/راست عمل می‌نماید یا چراغ هشدار خطر روشن می‌شود. برای خاموش کردن AVM از دنده عقب خارج شوید. در صورتی که گردش به چپ / راست به کار افتد، محتوای صفحه نمایشگر به وضعیت نمای چپ (یا نمای راست) + پانوراما تغییر می‌یابد. هنگام خاموش شدن چراغ‌های راهنمای چپ/ راست، AVM فوراً خاموش می‌شود و به وضعیت کار اصلی DVD برمی‌گردد.

نمای جلو + پانوراما

فشار دهید. اگر بعد از تغییر وضعیت طی ۳۰ ثانیه هیچ عملیاتی اجرا نشود، AVM بطور اتوماتیک خاموش می‌شود و به وضعیت کار اصلی DVD تغییر می‌یابد. در صورتی که دکمه BVS برای نمایش پانورامای AVM فشار داده شود و همزمان چراغ اعلان خطر روشن شود، نمای جلو + پانوراما نمایش داده می‌شود. بعد از ۳۰ ثانیه، AVM بطور اتوماتیک خاموش می‌شود و به وضعیت کار اصلی DVD تغییر می‌یابد.

OFF : با فشار دکمه BVS بمدت بیش از ۱.۵ ثانیه، صفحه نمایش خاموش می‌شود.



هشدار

سیستم دوربین پانورامای ۳۶۰ درجه، اشیایی که دور از میدان دید دوربین‌ها یا زیر سپرها یا زیر خودرو باشند را نمایش نمی‌دهد و تنها به عنوان سیستم کمک رانندگی به کار می‌رود به گونه‌ای که ممکن است مسافت شناسایی شده متفاوت از مسافت واقعی باشد. در طول مسافت‌های طولانی یا در هنگام حرکت بسمت عقب (با دنده عقب) با سرعت بالا این احتمال وجود دارد که از هر دو طرف ما خودرو بیاید، بنابراین در حین رانندگی به جای اتکال محض به نمایشگر دوربین، منطقه اطراف خودرو را به دقت مورد بررسی قرار دهید. سهل انگاری قبل از رانندگی سبب وارد آمدن آسیب، مرگ یا صدمه به خودرو می‌شود. قبل از رانندگی، از کنترل منطقه جلو، عقب و اطراف خودرو اطمینان حاصل نمایید.

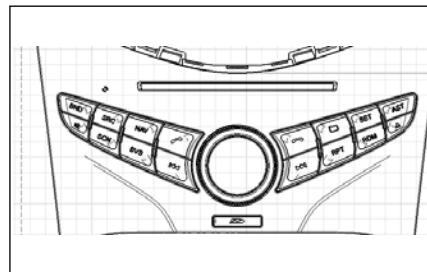

۸.۲۴ دوربین پانوراما (تمام نما) ۳۶۰ درجه *

روش عملکرد دوربین پانورامای ۳۶۰ درجه دکمه BVS (دکمه عملکرد دوربین‌های نمایشگر محیطی خودرو) را برای خاموش / روشن کردن فشار دهید.

شرایط :

اگر خودرو در حالت دنده عقب نباشد و همچنین چراغ‌های راهنما برای عملیات گردش به راست / چپ در حالی که خودرو سرعتی کمتر از 20km/h داشته باشد، کار نمی‌کند.

دکمه BVS را برای نمایش نمای جلو + نمای پانوراما بر روی صفحه نمایش ال سی دی فشار دهید و مکرراً دکمه BVS را جهت تغییر وضعیت به

نمای جلو + پانوراما

نمای عقب + پانوراما

نمای سمت چپ + پانوراما

نمای سمت راست + پانوراما

* در صورت نصب در خودروی شما

• قابلیت نمای جانبی

شرایط :

اگر خودرو در وضعیت دنده عقب نباشد و سرعت خودرو کمتر از ۲۰ کیلومتر در ساعت باشد. چراغ‌های راهنمای راست و یا چپ را برای نمایش نمای چپ (یا نمای راست) + پانوراما روشن کنید. با خاموش کردن چراغ راهنمای راست / چپ، AVM فوراً خاموش می‌شود. در وضعیت گردش به راست / چپ، محتوای صفحه نمایشگر در صورت فشردن دکمه BVS تغییر نمی‌کند. هنگامی که کلید چراغ هشدار خطر فشار داده می‌شود، محتوای صفحه نمایشگر به وضعیت نمای جلو + پانوراما تغییر می‌یابد و پس از ۳۰ ثانیه، AVM بطور اتوماتیک خاموش می‌شود و یا با فشار دادن و نگه داشتن دکمه BVS به مدت ۱/۵ ثانیه خاموش می‌شود.



توجه

در صورتی که خودرو در وضعیت دنده عقب نباشد و عملکرد گردش به چپ / راست وجود نداشته باشد، بعد از فشار دادن دکمه برای روشن شدن AVM، AVM به مدت ۹۰ ثانیه خاموش خواهد شد.



توجه

در صورتی که DVD قبل از روشن شدن AVM در وضعیت روشن باشد، پس از خاموش شدن AVM بطور اتوماتیک به وضعیت قبلی تغییر می‌یابد. در صورتی که DVD قبل از روشن شدن AVM در وضعیت خاموش باشد، بعد از خاموش شدن AVM، DVD بطور اتوماتیک خاموش می‌شود.

نگهداری:

سیستم دوربین پانوراما همانند سایر تجهیزات نیاز به نگهداری دارد. امور مربوط به نگهداری باید کاملاً توسط متخصصان اجرا شود که آموزش‌های حرفه‌ای را گذرانده باشند و مطابق با استانداردها و تعاریف شرکت ایران خودرو در انجام عملیات مهارت داشته باشند. فقط نمایندگی‌های مجاز ایران خودرو واجد شرایط برای اجرای این الزامات می‌باشند.

کاربر بایستی بطور دوره ای پاکیزگی دوربین‌های جلو، عقب، سمت راست و چپ (۴ قطعه) و همچنین شل‌شدگی را در طول استفاده کنترل نماید. به محض تشخیص شل‌شدگی، در نمایندگی مجاز ایران خودرو اقدام به بستن و محکم کردن مجدد آن نمایید و نمایشگر را توسط پرسنل کالیبراسیون حرفه‌ای کالیبره نمایید.

موقعیت‌های چهار دوربین به قرار زیر است:

دوربین جلو در قاب شبکه‌ای جلو، دوربین‌های سمت راست و چپ به ترتیب در زیر آینه‌های جانبی سمت راست و چپ و دوربین عقب در بالای پلاک خودرو جای داده شده است.

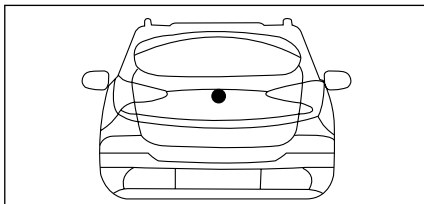
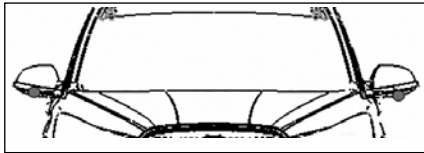
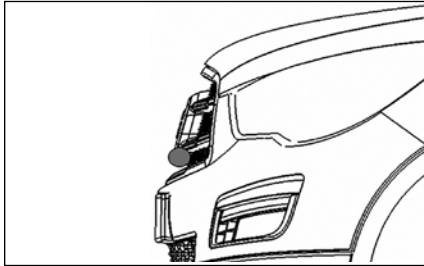

• موتور را استارت بزنید.



توجه

موتور تنها زمانی استارت می‌خورد که دسته دنده به موقعیت "P" یا "N" تغییر وضعیت دهد.

توقف موتور (OFF)

- سرعت حرکت صفر می‌باشد.
- دسته دنده در موقعیت "P" می‌باشد.
- دکمه‌ی استارت فشاری را فشار دهید. موتور توقف خواهد کرد.



توجه

هنگام خاموش شدن موتور، سوئیچ استارت در موقعیت "OFF" قرار خواهد گرفت. در صورتی که دسته دنده در موقعیت "P" و یا در هر موقعیت دیگر باشد به موقعیت "ACC" برمی‌گردد. در صورتی که در زمان اضطراری، شرایط خاموش شدن موتور مهیا نشود، دکمه استارت فشاری را سه بار طی ۳ ثانیه فشار دهید یا دکمه استارت فشاری را به مدت ۳ ثانیه فشار داده و نگه دارید تا موتور خاموش شود.

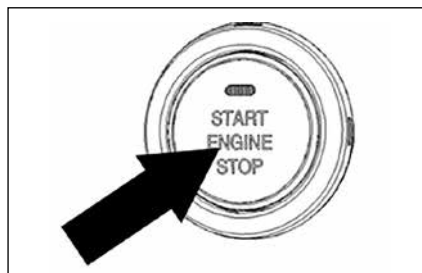

۸.۲۵ دکمه استارت فشاری

وقتی کلید استارت فشاری بدون فشار دادن پدال ترمز فشار داده شود، دکمه فشاری استارت به قرار زیر تغییر می‌یابد:

- دکمه را یکبار برای قرارگیری در وضعیت "ACC" فشار دهید.
- دکمه را دو بار برای قرارگیری در وضعیت "ON" فشار دهید.
- دکمه را سه بار برای قرارگیری در وضعیت "OFF" فشار دهید.
- دکمه را چهار بار برای قرارگیری در وضعیت "ACC" فشار دهید و الی‌ادامه.

استارت موتور

- دسته دنده را به موقعیت "P" یا "N" تغییر دهید.
- پدال ترمز را فشار دهید.
- دکمه استارت فشاری را بفشارید.



توجه

به منظور پیشگیری از نمایش نادرست تصویر، نباید کاربر موقعیت‌های نصب دوربین‌ها را بدون اجازه تغییر دهد. جهت از بین بردن تأثیر آلودگی بر روی وضوح و شفافیت تصاویر هر از چندگاهی دوربین‌ها را تمیز کنید.

◆ تعویض قطعات

در صورت تعویض قطعات دوربین پانوراما (از جمله قاب شبکه جلو، آینه‌های جانبی راست و چپ و صندوق پرن) بایستی تصویر توسط نمایندگی مجاز ایران خودرو کالیبره گردد؛ در غیر این صورت خطای تکه تکه نشان دادن در تصویر ۳۶۰ درجه رخ می‌دهد.

۳

رانندگی

۱. قبل از رانندگی



هشدار

بار اضافی و توزیع آنها و تجهیزات اختیاری (از قبیل یدک کش و پار بند) بطور معنادار رانندگی با خودرو را شدیداً تحت تأثیر قرار می‌دهد. در این مواقع ضمن انتخاب حالت رانندگی مناسب، از سرعت مطمئنه استفاده نمایید. زمانی که بار خاص و سنگینی با خودرو حمل می‌شود، با سرعت مناسب رانندگی نمائید.

قبل از رانندگی، لازم است که خودرو را کنترل نمایید تا از امنیت و آسایش رانندگی اطمینان حاصل نمایید و ایرادات بالقوه موجود را رفع نمایید. امنیت راننده، سرشینیان و سایرین بسیار مهم می‌باشد. مواردی که بایستی کنترل شوند عبارتند از:

- ♦ بررسی دیداری تایرها. در صورتی که فشار تایر اندک باشد، از فشارسنج هوا برای اندازه‌گیری و تنظیم فشار تایر استفاده نموده و همواره فشار تایر جلو/ عقب را در فشارهای 230kPa/210kPa حفظ نمائید.
- ♦ مهره چرخ‌ها را از نظر شل‌شدگی و انحراف و بسته بودن کنترل نمایید.
- ♦ منطقه زیر خودرو را از نظر وجود لکه روغن و همچنین لوله‌ها را از نظر نشتی کنترل نمایید.
- ♦ کلیه شیشه‌ها، آینه‌های جانبی و چراغ‌های عقب و جلو را از نظر داشتن عملکرد نرمال کنترل نمایید.

- ♦ و برف انباشت شده بر روی خودرو را تمیز نمایید.
- ♦ جلو آمپر، چراغ‌های نشانگر و چراغ‌های هشدار را از نظر عملکرد عادی کنترل نمایید.
- ♦ بسته بودن محکم در موتور و صندوق عقب را کنترل نمایید که آیا ابزار آلات کامل است یا نه، آیا تایر زاپاس تحت فشار نرمال است یا نه و آیا بار و بنه و اقلام داخلی بطور مناسب مرتب و مهار شده است یا نه.
- ♦ تنظیم مناسب فرمان، صندلی‌ها، کمربندها و بسته بودن دقیق درها را کنترل نمایید.



هشدار

هرگز کودک یا بزرگسالی که نیاز به حضور سایرین دارند را به تنهایی در خودرو رها نکنید. هرگز حیوان خانگی‌تان را در خودرو رها نکنید. ممکن است آنها تصادفاً با کلید یا کنترل کننده تماس پیدا کنند و سبب بروز صدمات جدی و مرگ شوند. در شرایط آب و هوایی گرم و آفتابی، دمای داخل خودرو به سرعت افزایش می‌یابد و منجر به صدمات مهلک یا جدی برای افراد و حیوانات می‌شود.

بارو بنه را طوری قرار دهید که هنگام حرکت لیز نخورند. مطمئن شوید که ارتفاع وسایل داخل خودرو بیش از پشتی صندلی نباشد. باری که محکم قرار نگرفته باشد سبب بروز صدمات در زمان ترمز اضطراری یا برخورد می‌شود.

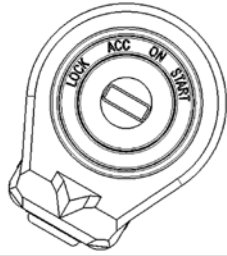

۲. عملکردهای سوئیچ استارت

سوئیچ استارت در سمت راست ستون فرمان قرار گرفته است. سوئیچ استارت دارای چهار وضعیت می‌باشد:

- ♦ LOCK
- ♦ ACC (استفاده از تجهیزات)
- ♦ ON
- ♦ START

۲.۱ LOCK

تنها در این موقعیت است که می‌توان کلید را برداشت یا در سوئیچ قرار داد. وقتی کلید برداشته می‌شود، فرمان به خاطر ضد سرقت شدن قفل می‌شود.

۲.۲ ACC

وقتی سوئیچ استارت در این وضعیت قرار می‌گیرد، فرمان باز می‌شود و تجهیزات برقی از قبیل سیستم تهویه مطبوع، سیستم صوتی و فن‌دک می‌توانند روشن شوند.



هشدار

موتور استارت را بطور پیوسته بیش از ۱۰ ثانیه به کار نیندازید.
در صورتی که اولین بار موتور نتوانست استارت بخورد، از قرارگیری کلید در وضعیت ACC یا LOCK قبل از سعی مجدد اطمینان حاصل نمایید. قبل از سعی مجدد تقریباً ۱۵ ثانیه صبر کنید.

در صورتی که موتور روشن نشود، پدال گاز را تا انتها فشار دهید و موتور را مجدداً استارت بزنید.
در صورتی که موتور بعد از تکرار روند استارت فوق‌الذکر کار نکند، به بخش "خرابی استارت موتور" در قسمت "معایب و اشکال‌یابی" مراجعه نمایید.
بعد از اینکه موتور استارت خورد، به جای فشار دادن فوری پدال گاز، برای مدتی موتور را در دور آرام قرار دهید.



توجه

اگر موتور روشن نشد، کلید را در وضعیت LOCK یا ACC قرار دهید و مجدداً موتور را استارت بزنید.

۳. استارت موتور

۳.۱ بررسی پیش از استارت

از محکم کشیده شدن ترمز دستی اطمینان حاصل نمایید.

در مدل گیربکس دستی، دسته دنده را در حالت دنده خلاص قرار دهید. در مدل گیربکس اتوماتیک، دسته دنده را به دنده P یا N تغییر دهید. موتور در سایر دنده‌ها نمی‌تواند استارت بخورد.

۳.۲ عملکردهای استارت

برای مدل‌های دستی، دنده را در حالت خلاص قرار دهید.

برای مدل‌های اتومات، دنده را در حالت N یا P قرار داده و پا را بر روی پدال ترمز فشار داده و سپس دکمه استارت ماشین فشرده شود تا ماشین روشن گردد.

ON ۲.۳

بعد از استارت موتور، سوئیچ استارت در حالت نرمال و در این وضعیت می‌ماند.
وقتی سوئیچ استارت در این وضعیت می‌باشد، کلیه وسایل برقی و تجهیزات خودرو قابل دسترسی خواهند بود.

START ۲.۴

با چرخاندن کلید و قرارگیری در این وضعیت، موتور استارت می‌خورد. زمانی که کلید رها می‌شود بطور اتوماتیک به وضعیت ON برمی‌گردد.



هشدار

هنگام رانندگی کلید را از سوئیچ بردارید یا سوئیچ استارت را در وضعیت "LOCK" قرار ندهید. در اینصورت چرخ فرمان قفل خواهد شد و سبب از کنترل خارج شدن خودرو می‌شود و منجر به وارد آمدن آسیب‌های جدی به خودرو و صدمات فردی می‌شود. فقط بعد از توقف کامل خودرو و خاموشی موتور، کلید را از سوئیچ بردارید.

۳.۲ گاز اگزوز (مونوکسید کربن)



هشدار

گاز اگزوز خودرو را استنشاق ننمایید زیرا حاوی مونوکسید کربن بی بو و بی رنگ است. مونوکسید کربن برای بدن انسان مضر است. این گاز منجر به از دست دادن قوه چشایی یا مرگ استنشاق کننده‌ها می‌شود.

در صورتی که مظنون به ورود گاز اگزوز به داخل خودرو شدید، با پنجره‌های باز رانندگی کنید و فوراً خودرو را کنترل و تعمیر نمایید.

برای مدت طولانی موتور را در مکان بسته (مثل گاراژ) به کار نیندازید. در طول رانندگی صندوق عقب را ببندید در غیر اینصورت گاز اگزوز در بخش سرنشین استنشاق خواهد شد. اگر رانندگی با صندوق عقب باز ضروری باشد به موارد احتیاطی ذیل توجه نمایید:

- شیشه‌ها را باز کنید.
- حالت گردش هوای داخلی را خاموش کنید و سرعت فن را در بیشترین میزان قرار دهید تا هوا تهویه شود.
- چنانچه نیاز است تا از طریق صندوق عقب یا درز بدنه، سیم یا کابلی را به درون خودرو وارد نمایید، برای پیشگیری از ورود مونوکسید کربن

به داخل خودرو، از توصیه‌های سازنده پیروی نمایید.

- جهت افزودن ابزار خاص یا تجهیزات دیگر به منظور مهیا سازی وسایل تفریحی یا هدفی دیگر، از توصیه‌های سازنده پیروی کنید تا از ورود مونوکسید کربن به داخل خودرو پیشگیری شود. (برخی از تجهیزات تفریحی از جمله اجاق، یخچال و هیتر باعث تولید مونوکسید کربن می‌شوند).

- تحت شرایط ذیل، سیستم اگزوز و بدنه خودرو توسط متخصص واجد شرایط کنترل شود:

- خودرو بکسل شده باشد.
- مظنون به ورود گاز اگزوز در بخش سرنشین شده باشیم.
- صدای غیرعادی در سیستم اگزوز شنیده شود.
- سیستم اگزوز انتهای بدنه یا انتهای خودرو در طول تصادف آسیب دیده باشد.

۳.۴ میدل کاتالیستی سه طرفه

میدل کاتالیستی سه طرفه، ابزار کنترل گاز خروجی مناسب برای سیستم اگزوز میباشد. گاز اگزوز در دمای بالا در میدل کاتالیستی سه طرفه به مواد بی ضرر تبدیل شده و به کاهش آلودگی کمک می‌کند.



هشدار

دمای سیستم اگزوز بسیار بالا است. افراد، حیوانات و مواد اشتعال پذیر را دور از قطعات سیستم اگزوز قرار دهید.

خودرو را بر روی مواد اشتعال پذیر مثل علف خشک، کاغذ باطله و لباس کهنه پارک نکنید. در این صورت مواد اشتعال پذیر با جرقه زدن باعث آتش سوزی می‌شوند.

۴.۲ گیربکس ۶ دنده دستی (۶ سرعته)

این نوع گیربکس دستی از ساختار مکانیکی ۶ سرعته استفاده می‌کند. حالت‌های تعویض دنده در تصویر نشان داده شده است.

در زمان تعویض دنده از فشار دادن کلاچ تا انتها اطمینان حاصل نمایید و دسته دنده را به دنده مورد نظر تغییر دهید و سپس به آرامی پدال کلاچ را رها کنید. وقتی تعویض دنده عمل نمی‌کند، پایتان را بر روی پدال کلاچ نگه ندارید، زیرا باعث تسریع در سایش کلاچ می‌شود. تنها بعد از توقف کامل خودرو، از دنده عقب استفاده نمایید. تعویض دنده عقب هنگام حرکت خودرو به جلو باعث آسیب‌دیدگی جعبه دنده می‌شود.

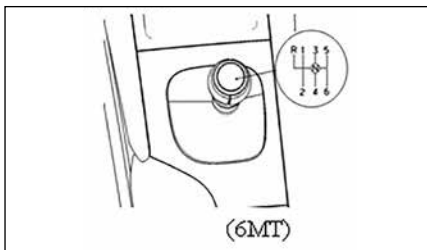

نکته

تعویض دنده بایستی به راحتی و به نرمی کامل انجام شود، این مهم با استفاده از دنده برنجی‌ها مسیر شده است.

۴.۱ عملکردهای گیربکس دستی (MT)

۴.۱ گیربکس ۵ دنده دستی (۵ سرعته)

گیربکس دستی، یک ساختار مکانیکی ۵ سرعته دستی دارد، حالت تعویض دنده در تصویر نشان داده شده است. در زمان تعویض دنده، از فشار کامل پدال کلاچ تا انتها اطمینان حاصل نمایید، دسته دنده را به دنده مورد نظر تغییر دهید و سپس به آرامی پدال کلاچ را رها کنید. هنگامی که تعویض دنده کار نمی‌کند، پا را روی پدال کلاچ قرار ندهید با این کار سایش کلاچ تسریع می‌شود. فقط بعد از توقف کامل خودرو، دنده عقب را تغییر دهید و پدال کلاچ را به مدت ۳ ثانیه فشار دهید. تغییر دنده عقب در زمان حرکت خودرو باعث آسیب‌دیدگی جعبه دنده می‌شود.

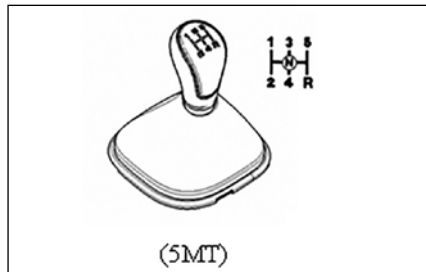

توجه

از بنزین سرب دار استفاده نکنید. رسوبات حاصل از بنزین سرب‌دار باعث تخریب جدی مبدل کاتالیزور سه سوپه که آلودگی را کاهش می‌دهد، می‌گردد و به مبدل کاتالیستی سه سوپه آسیب می‌رساند.

از کارکرد درست موتور اطمینان حاصل نمایید. عیب در احتراق، عیب در تزریق سوخت یا عیب در سیستم برقی منجر به ورود سوخت اضافی در مبدل کاتالیستی سه سوپه می‌شود و منجر به افزایش دمای بیش از حد می‌گردد. هنگام وجود عیب در احتراق و یا عملکرد غیرعادی موتور، به رانندگی ادامه ندهید. خودرو را فوراً در نمایندگی مجاز ایران خودرو کنترل نمایید.

از رانندگی با میزان سوخت بسیار کم خودداری نمایید. ادامه رانندگی با سوخت ناکافی منجر به توقف موتور و آسیب‌دیدگی مبدل کاتالیستی سه سوپه می‌شود.

در طول گرم شدن موتور، موتور را با سرعت بالا راه‌اندازی نکنید. در چنین حالتی، ادامه رانندگی منجر به گرم شدن موتور و آسیب‌دیدگی مبدل کاتالیستی سه سوپه می‌شود.



۵. عملکردهای گیربکس اتوماتیک* گیربکس اتوماتیک 6AT ۵.۱ دنده پارک (P)

وقتی دسته دنده در حالت P می‌باشد، گیربکس بطور مکانیکی قفل می‌شود تا از غلتیدن چرخ‌های جلو پیشگیری نماید. گیربکس باید در این وضعیت باشد تا موتور بطور نرمال توقف و استارت نماید. در تعویض دنده از P به دنده دیگر، ابتدا موتور را استارت بزنید یا کلید استارت فشاری را در وضعیت "ON" قرار دهید، پدال ترمز را با پای راست تا انتها فشار دهید دکمه باز شدن دنده P بر روی دسته دنده را فشار دهید و دنده انتخابی را تعویض نمایید. عدم عمل نمودن این دستورالعمل به دسته دنده آسیب می‌رساند. به منظور پیشگیری از حرکت ناگهانی خودرو هنگام تعویض دنده از دنده P در سرعت بالای موتور، حداکثر دور موتور در دنده P به 3,000r/min محدود می‌شود. جهت تعویض دنده از P به دنده دیگر، از توقف کامل

خودرو قبل از انجام عملیات اطمینان حاصل نمایید. در وضعیت P، گیربکس بطور مکانیکی قفل می‌شود. بنابراین در طول رانندگی، تعویض دنده به P منجر به آسیب دیدگی مکانیسم گیربکس اتوماتیک می‌شود.



هشدار

در صورتی که نیاز است خودرو برای مدتی پارک شود (موتور روشن باشد یا نباشد)، لازم است همزمان با قرار دادن دنده در وضعیت P، ترمز دستی بالا کشیده شود. سهل انگاری در این مورد باعث حرکت تصادفی خودرو و در نتیجه منجر به تصادفات جدی یا تلفات مالی می‌شود.

۵.۲ دنده عقب (R)

تنها زمانی خودرو به عقب حرکت می‌کند که دسته دنده در وضعیت دنده R باشد. قبل از تعویض دنده R یا خارج شدن از دنده R، ابتدا از توقف کامل خودرو اطمینان حاصل نمایید.



توجه

بمنظور حفظ ایمنی در رانندگی، حداکثر سرعت در حرکت با دنده عقب 20km/h با حداکثر دور موتور در حدود 3,000r/min برای مدل‌های "اتومات" در نظر گرفته شده است.

۵.۳ دنده خلاص (N)

جهت استارت مجدد موتور یا در جا روشن ماندن موتور در طول پارک موقت خودرو، دنده خلاص به کار برده می‌شود.



هشدار

موتور فقط در دنده P یا N استارت می‌خورد. موتور نمیتواند در دنده D یا R استارت بخورد. برای جلوگیری از حرکت ناگهانی خودرو در هنگام تعویض دنده از N در دور بالا، سیستم به نحوی برنامه‌ریزی شده است که دور موتور در دنده N بالاتر از 3000 دور در دقیقه نرود.

۵.۴ دنده حرکت به جلو (D)

از این دنده در طول حرکت رو به جلو استفاده نمایید. راننده می‌تواند با فشار بر پدال گاز، در صورت نیاز سرعت حرکت خودرو را کنترل نماید.

* در صورت نصب در خودروی شما

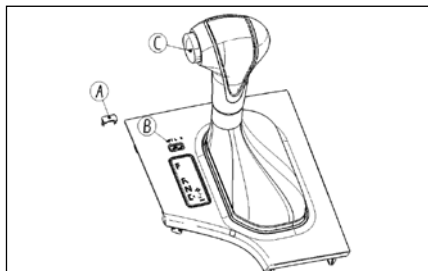

احساس آسایش خواهید نمود.



هشدار

برای امنیت خود و امنیت سرنشینانتان، از تغییر دنده قبل از شتاب‌گیری اطمینان حاصل نمایید. در غیر اینصورت این کار منجر به حرکت ناگهانی رو به جلو خودرو می‌شود که در برخی موارد منجر به خطرات جانی می‌شود.

۵.۶ باز کردن دستی قفل دسته دنده

اگر باتری خالی شود یا واحد الکتریکی مکانیزم تعویض دنده آسیب ببیند، تعویض دسته دنده از دنده P (دنده پارک کردن) حتی زمانی که پدال ترمز فشار داده می‌شود، غیر ممکن است.

جهت باز کردن قفل دنده P، مراحل ذیل را انجام دهید:

a. از ترمز دستی استفاده نمایید.

b. با ابزاری مناسب درپوش آزاد نمودن قفل تعویض دنده (A در تصویر) را باز کنید.

c. با ابزاری مناسب دکمه باز کردن دستی را از محل B در تصویر بطور عمود به پایین فشار دهید.

d. دکمه تعویض دنده C را به پایین فشار دهید و دسته دنده را به سمت دنده N ببرد تا عمل باز شدن دستی تکمیل شود.

۵.۵ حالت دستی (M)

دسته دنده را در حالت دنده M به سمت جلو و عقب حرکت دهید تا در حالت دستی کار کند. در چنین حالتی، با توجه به دور موتور و شرایط جاده، دسته دنده را به سمت وضعیت "P" یا "R" حرکت دهید تا تعویض رو به بالا و یا رو به پایین جعبه دنده اجرا شود. تحت حالت دستی، در زمان حرکت در جاده‌های ناهموار یا انسداد و یا لغزش تایرها، برای جلوگیری از افزایش بیش از حد دور موتور و محافظت از گیربکس، گیربکس بطور اتوماتیک به دنده D تغییر وضعیت می‌دهد و هنگامی که شرایط رانندگی فوق عوض شود، گیربکس بطور اتوماتیک به حالت دستی برمی‌گردد.

وضعیت یا شماره دنده فعلی گیربکس بر روی جلو آمپر نمایش داده می‌شود. سیستم کنترلی گیربکس را کنترل می‌کند و سرعت رانندگی را با توجه به دور موتور کنترل می‌نماید. هنگام کم و زیاد بودن دور موتور از سرعت تعیین شده، سیستم کنترل با تغییر نسبت سرعت تنظیم می‌شود. در صورتی که راننده در حالت دستی نتواند به موقع تعویض دنده نماید، هنگام رسیدن دور موتور به 5,500r/min، برای محافظت از گیربکس و موتور، گیربکس بطور اتوماتیک یک دنده بالا می‌رود.

در صورتی که راننده با دنده بالا رانندگی کند و در شرایطی که باید دنده را کم کند، این کار را فراموش نماید، گیربکس وابسته به دور موتور و سرعت خودرو بطور اتوماتیک دنده را کم می‌کند. با راندن این خودرو



هشدار

در زمان وقوع عیب در گیربکس "اتومات" یا سیستم مرتبط، سیستم کنترل گیربکس، چراغ نشانگر عیب جعبه دنده که به شکل دنده می‌باشد را بر روی جلو آمپر روشن می‌کند. در چنین حالتی، هر چه سریع‌تر خودرو را به نزدیک‌ترین نمایندگی‌های مجاز شرکت ایران خودرو ببرید.

۵.۷ قابلیت حفاظت از دمای روغن

دمای روغن گیربکس تحت شرایط بار سنگین و سرعت پایین به سرعت افزایش می‌یابد. دمای بیش از حد بالای روغن به قطعات داخلی گیربکس آسیب می‌رساند و سبب خرابی کار کردن گیربکس یا وارد نمودن صدمه به گیربکس می‌شود. جهت حصول اطمینان از امنیت راننده تحت چنین شرایطی، هنگامی که دمای روغن گیربکس به مدت بیش از ۳۰ ثانیه $120^{\circ}\text{C} \sim 140^{\circ}\text{C}$ می‌شود، چراغ نشانگر عیب برای اعلان وقوع وضعیت غیرعادی در خودرو روشن می‌شود.

۵.۸ احتیاط لازم در دوره آببندی

۱۰۰۰ کیلومتر اول مسافت طی شده در خودروی نو، دوره تست گیربکس اتوماتیک می‌باشد، بایستی در این دوره، احتیاط خاصی درحالت رانندگی مبذول گردد. رانندگی محتاطانه و دقیق و در دوره آببندی خودرو نو باعث بهبود دوام خودرو و افزایش عمر مفید خودرو می‌گردد.

در طول دوره آببندی به موارد ذیل توجه نمایید :

- ❖ تا جایی که امکان دارد از استارت با سرعت بالا و شتاب ناگهانی خودداری نمایید.

- ❖ از ترمز اضطراری غیر ضروری خودداری نمایید.
- ❖ برای مدت طولانی، با سرعت ثابت رانندگی نکنید.

برای آببندی خوب از کلبه دنده‌ها استفاده نمائید.

**هشدار**

هرگز در جاده صاف و صیقلی بطور ناگهانی دنده را کم نکنید زیرا باعث از کنترل خارج شدن خودرو می‌شود. میزان استهلاک در جا کار کردن موتور بدون گاز دادن در شرایط آب و هوایی سرد، بالا می‌باشد. بنابراین قبل از گرم شدن موتور هنگام تعویض دنده به دنده‌ی جلو یا دنده عقب، احتیاط لازم را رعایت نمایید.

در وضعیت پارک، از تست موتور در دور بالا خودداری نمائید.

قبل از توقف کامل خودرو، دسته دنده را در دنده P یا R قرار ندهید زیرا در اینصورت منجر به بروز صدمات جدی در گیربکس می‌شود.

به هنگام توقف خودرو در شیب، به جای فشاردادن پدال گاز، پدال ترمز را فشار دهید تا خودرو را ثابت نگه دارد.

**هشدار**

اگر دمای روغن گیربکس بیش از 140°C باشد، چراغ نشانگر عیب‌یابی روشن می‌شود و انتقال قدرت از موتور به گیربکس قطع خواهد شد. در چنین وضعیتی، نترسید. منتظر سرد شدن خودرو بمانید و سپس برای انتقال قدرت مجدد بین موتور و گیربکس مجدداً استارت بزنید.

**توجه**

خاموش کردن موتور در حین رانندگی اکیداً ممنوع است.



هشدار

مهم نیست که پدال ترمز تا آخر فشار داده شده یا نه، صدای جیغی که در طول رانندگی به گوش می‌رسد اعلان می‌نماید که لنت ترمز خودرو ساییده شده و باید تعویض شود. به محض شنیدن این صدا با نمایندگی‌های مجاز ایران خودرو تماس حاصل نمایید.

۶.۲ عوامل تأثیرگذار بر ترمز گیری

در فصل زمستان هنگام رانندگی پس از شستشوی خودرو یا در هنگام بارندگی، ترمز یخ می‌زند و یا هنگام حرکت خودرو بر روی زمین نمک پاشیده شده، کارایی ترمز پایین می‌آید.

در چنین مواردی، با سرعت پایین رانندگی کنید و به دفعات از ترمزگیری استفاده نمایید. بعد از اینکه عملکرد ترمز کاملاً باز یابی شد، با سرعت معمولی رانندگی نمایید.

تا زمانی که نیاز به ترمز کردن ندارید، پدال ترمز را روی پدال ترمز قرار ندهید. در غیر اینصورت، ترمز به علت وضعیت مکرر نیم ترمز بیش از حد گرم می‌شود و سایش لنت ترمز تسریع می‌گردد.

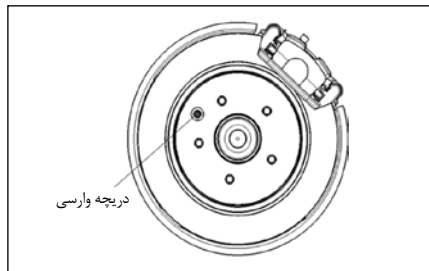
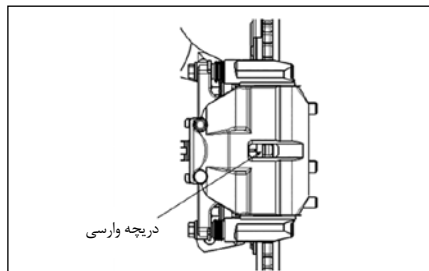

از طریق دریچه بررسی کفشک‌های ترمز کاسه‌ای، لنت ترمز را مورد مشاهده قرار دهید. اگر ضخامت باقیمانده آن کمتر از ۱/۵ میلی‌متر باشد، لنت ترمز را تعویض نمایید.

۶. عملکردهای سیستم ترمز اصلی ۶.۱ اطلاعات کلی

سایش لنت ترمز به میزان زیادی وابسته به شرایط عمل و روش رانندگی می‌باشد، بخصوص در خودرویی که مکرراً در ترافیک شهری و ترافیک مسافت کوتاه حرکت می‌کند یا خودرویی که تحت حالت اسپورت رانندگی می‌شود. زمانی که اصطکاک لنت ترمز زیاد شده و سائیدگی آن به اندازه خاصی رسیده باشد قسمت درونی و فلزی لنت با دیسک برخورد می‌کند. در این شرایط هر چه سریع‌تر با نمایندگی‌های مجاز ایران خودرو تماس حاصل نمایید.



توجه

هیچ شیئی خارجی در نزدیک پدال قرار ندهید. در این صورت، سبب اشکال در زمان فشار دادن پدال ترمز می‌شود و در نتیجه منجر به بروز تصادفات جدی خواهد شد.



توجه

هنگام رانندگی به سمت پایین یک سربائینی، بموقع دنده را کم کنید تا از قابلیت ترمزگیری خودرو استفاده شود. اگر استفاده از ترمز نیز ضروری باشد، بطور متناوب و نه پیوسته ترمز را به کار گیرید.

۶.۴ قابلیت بوستر خلاء

بوستر خلاء سیستم ترمز از فشار خلاء تولید شده توسط سیستم ورودی هوای موتور برای کمک به سیستم ترمز استفاده می کند.

بنابراین، هنگام خاموش بودن موتور، خودرو را حرکت ندهید.

هنگام خرابی بوستر خلاء (برای مثال، خودرویی که بکسل شده یا بوستر خلاء آن آسیب دیده است) اطمینان حاصل کنید که پدال ترمز با نیروی بیشتری در زمان نیاز به ترمزگیری فشار داده می شود تا قابلیت عملکرد بوستر از دست رفته جبران شود.

بوستر خلاء S5 به قابلیت ترمز کمکی مجهز می باشد. هنگامی که با نیروی زیاد پدال ترمز را فشار دهیم، این قابلیت، فشار پای راننده را برای ترمزگیری بهتر تقویت می کند.

* در صورت نصب در خودروی شما

۶.۴ سیستم ترمز ضد قفل (ABS)

سیستم ترمز ضد قفل، ترمز هر چرخ را کنترل می نماید. هنگام وقوع ترمز اضطراری یا ترمزگیری در جاده لغزنده، چرخ ها قفل نمی شوند تا حداکثر نیروی ترمزگیری و کنترل فرمان تضمین گردد و از انحراف و لغزش بر روی جاده لغزنده پیشگیری گردد.

زمانی که سرعت خودرو زیر 8km/h باشد، سیستم ترمز ضد قفل عمل نمی کند.

در طول ترمزگیری، وقتی چرخ ها تقریباً قفل می شوند، نیروی اضافی از پدال ترمز به پا برگردانده می شود و بر روی عملکرد موجود در قطعات موتور صدای کلیکی می دهد که نشان دهنده این موضوع است که سیستم ترمز ضد قفل عمل می کند و در وضعیت عادی می باشد. از سوی دیگر، نشان می دهد که وضعیت جاده خطرناک است و باید در طول رانندگی احتیاط نمود. سیستم ترمز ضد قفل مشخص کننده قابلیت خود کنترلی می باشد. در زمان وقوع عیب در سیستم ABS، چراغ هشدار ABS بر روی جلو آمپر روشن می شود. در چنین وضعیتی، سیستم ترمز کار کرد عادی دارد اما بدون عملکرد ضد قفل می باشد.



توجه

سیستم ترمز ضد قفل می تواند بهترین عملکرد ترمزگیری را برای خودرو مهیا نماید. اما، با وجود مجهز بودن به سیستم ترمز ضد قفل، مسافت ترمزگیری بر روی جاده لغزنده طولانی تر از جاده خشک می باشد.

به منظور ایمنی خودتان و سرنشینان، با دقت عمل کنید و با سرعت پایین رانندگی نمایید.

اگر چراغ هشدار ABS روشن شود، هر چه سریع تر برای تعمیر خودرو به نمایندگی های مجاز شرکت ایران خودرو مراجعه نمایید.

۶.۵ کنترل پایداری الکترونیکی (ESC) *

سیستم کنترل پایداری الکترونیکی (ESC) شامل سه ماژول می باشد که عبارتند از سیستم ترمز ضد قفل (ABS)، سیستم کنترل کششی (TCS) و کنترل پایداری الکترونیکی (ESC). ESC نه تنها به اجرای ترمزگیری ABS کمک می کند بلکه شامل قابلیت ضد لغزشی در حرکت خودرو و قابلیت پایداری خودرو در برابر لغزش خارج از کنترل خودرو نیز می باشد.

سیستم ESC بطور اتوماتیک بعد از استارت موتور فعال می شود و از طریق دکمه دستی غیرفعال می گردد. اما قابلیت ABS که در ESC به کار برده می شود نمی تواند غیرفعال شود و بطور مدام در طول راندن خودرو فعال است. نمادی از چراغ نشانگر ESC به شکل  بر روی جلو آمپر وجود دارد که بعد از غیرفعال سازی ESC



توجه

دامنه مناسب برای حرکت آزاد پدال ترمز 5~10mm می‌باشد. در صورت زیاد شدن این کورس حرکتی، هر چه سریع‌تر جهت کنترل خودرو به نمایندگی‌های مجاز شرکت ایران خودرو مراجعه نمایید.



توجه

سیستم (ESC) ابزاری پیشرفته در طول رانندگی جهت بهبود پایداری حرکت خودرو تا جای ممکن می‌باشد. اما با وجود مجهز بودن به ESC، قابلیت کنترل پایداری در جاده‌های مرطوب و لیز و شرایط جاده‌ای خاص محدود است. به منظور تضمین امنیت خودتان و سرنشینان، با سرعت پایین رانندگی نمایید. اگر چراغ هشدار ESC یا چراغ هشدار ABS بطور ثابت روشن شود، هرچه سریعتر جهت تعمیر به نمایندگی‌های مجاز ایران خودرو مراجعه نمایید.

به دنده D تعویض شده باشد، سیستم کمکی کنترل حرکت در شیب فعال می‌شود (بمدت ۱/۵ ثانیه بطور پیوسته) تا خط روغن سیستم ترمز بسته شود، سیلندر اصلی ترمز در حلاله قرار گیرد و صدای آرام کوبش در لحظه آزادسازی پدال ترمز شنیده شود. بطور مشابه، وقتی خودرو در شیب رو به پایین پارک شده است و دسته دنده به دنده R تعویض داده شود، سیستم کمکی کنترل حرکت در شیب ESC فعال می‌شود و نشانه فوق‌الذکر رخ خواهد داد. این نشانه عادی می‌باشد.

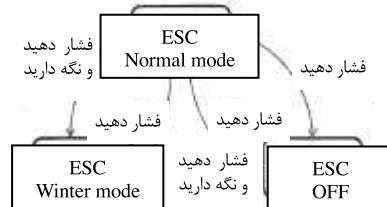

روشن می‌شود. وقتی ESC در طول رانندگی به کار می‌افتد، چراغ نشانگر ESC چشمک خواهد زد. علاوه بر این، حالت زمستانی ESC نیز قابل انتخاب است که توسط دکمه روی مجموعه دسته راهنمای چپ فعال می‌گردد.

سیستم ESC دارای قابلیت خود عیب‌یابی می‌باشد. به محض بروز ایراد در سیستم ESC، چراغ هشدار ESC بر روی داشبورد روشن می‌شود. هنگامی که خودرو به سرعت 30km/h می‌رسد صدای "صوت" کوتاهی صادر می‌کند که صدای استارت برگشتی موتور پمپ در طول خود کنترلی ESC می‌باشد و نشانه‌ای عادی می‌باشد.

در صورتی که چراغ هشدار ESC روشن شود اما چراغ هشدار ABS خاموش باشد، فقط ESC از کار می‌افتد و ماژول ABS بطور عادی به کار کردن ادامه می‌دهد. هنگامی که چراغ‌های هشدار ESC و ABS هر دو روشن می‌شوند، نشان‌دهنده آن است که ESC و ABS هر دو کار نمی‌کنند.

سیستم کمکی کنترل حرکت در شیب (HAS):

هنگام استارت خودرو در سربالایی، پدال کلاچ را تا انتها فشار دهید، دنده را تعویض نمایید. به سرعت پای راست خود را از پدال ترمز به پدال گاز ببرید، پدال گاز را فشار دهید و کلاچ را رها کنید تا خودرو شروع به حرکت نماید. در طول این روند، ESC بطور فعال از نیروی ترمز برای جلوگیری از لغزش رو به پایین شیب خودرو استفاده می‌کند. زمانی که ترمز دستی بالا باشد قابلیت سیستم کمکی کنترل حرکت در شیب به کار نمی‌افتد. وقتی خودرو در بالای سرازیری پارک شده و دسته دنده

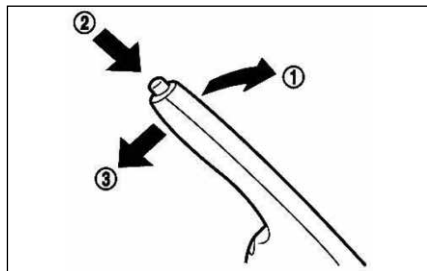

۷.۲ رها کردن ترمز دستی

ابتدا پدال ترمز را فشار دهید. سپس، دستگیره ترمز دستی را اندکی بالا بکشید ① و دکمه را به داخل فشار دهید ② و سپس دستگیره ترمز دستی را به سمت پایین رها کنید. ③ بعد از اطمینان از ایمنی، پدال ترمز را رها کنید. قبل از رانندگی، مطمئن باشید که چراغ هشدار ترمز خاموش است.



توجه

قبل از استارت خودرو، از پایین کشیده شدن کامل اهرم ترمز دستی اطمینان حاصل نمایید. در غیر اینصورت منجر به استارت دشوار و تسریع در سایش ترمز می‌شود.

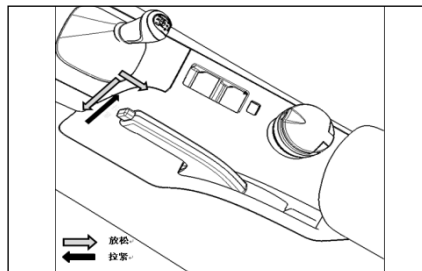

۷ عملکرد سیستم ترمز دستی

۷.۱ ترمز دستی

اهرم ترمز دستی در سمت راست راننده واقع شده است. ترمز دستی با بالا کشیدن اهرم ترمز دستی فعال می‌شود. بعد از توقف کامل خودرو و فشار دادن و نگه داشتن پدال ترمز، همزمان اهرم ترمز دستی را بالا بکشید. سپس پدال ترمز را رها کنید.



هشدار

فقط زمانی که خودرو کاملاً متوقف شده است از ترمز دستی استفاده نمایید. فقط در مواقع اضطراری از ترمز دستی در خودروی در حال حرکت استفاده نکنید، در غیر این صورت به خودروی شما آسیب خواهد رسید.



هشدار

جهت پیشگیری از آتش‌سوزی، خودرو را بر روی مواد اشتعال‌پذیر مثل علف، کاغذ باطله و لباس کهنه پارک نکنید. جهت پارک ایمن از ترمز دستی استفاده نمایید و در مدل‌های "اتومات" دسته دنده را در دنده پارک و در مدل‌های MT در دنده مناسب قرار دهید. در غیر اینصورت منجر به حرکت تصادفی یا غلتش خودرو می‌شود و حوادثی رخ می‌دهد. هنگام پارک خودرو، از تعویض دنده به دنده P مطمئن باشید. تعویض دنده از دنده P بدون فشار دادن پدال ترمز غیر ممکن است. خودرو را در حال روشن و بدون سرنشین رها نکنید.

هرگز کودک یا بزرگسالی که نیاز به همراه در خودرو دارد را به تنهایی در خودرو رها نکنید. هرگز حیوان خانگی‌تان را در خودرو رها نکنید. ممکن است آنها با کلید یا کنترلر تماس پیدا کنند و سبب بروز صدمات جدی و مرگ شوند. در شرایط آب و هوایی گرم و آفتابی، دمای داخل خودرو به سرعت افزایش می‌یابد منجر به صدمات مهلک یا جدی برای افراد و حیوانات می‌شود.

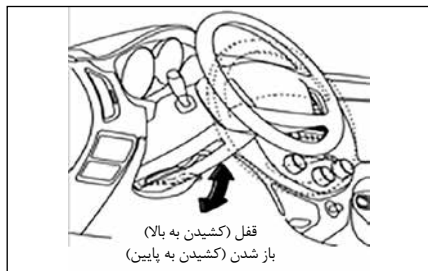

۸.۴ غربلیک فرمان با قابلیت تنظیم زاویه

راننده، زاویه غربلیک فرمان را با توجه به اندازه بدن و عادات رانندگی خود تنظیم می‌نماید. در زمان تنظیم، ابتدا اهرم زیر ستون فرمان را آزاد کنید، غربلیک فرمان را در وضعیت مورد نظر تنظیم نمایید و اهرم را با بستن قفل نمایید.

۹. کنترل و نگهداری خودرو در فصل زمستان

- در مناطق شمالی دما واقعا کم می‌باشد. نزدیک به این فصل، کنترل و نگهداری‌های لازم را اجرا نمایید.
- ◆ ترکیب ضد یخ در رادیاتور را از نظر مناسب بودنش برای فصل زمستان کنترل نمایید.
 - ◆ مایع شستشو را با مایع شستشویی که حاوی افزودنی ضد یخ است تعویض نمایید.
 - ◆ برای داشتن یک عملکرد عادی، باتری را کنترل نمایید. در شرایط هوایی با دمای پایین، ظرفیت ذخیره انرژی باتری بطور معناداری افت می‌کند.

۸.۲ سیستم فرمان الکتریکی

سیستم فرمان مجهز به قابلیت فقط کمک هیدرولیکی یا قابلیت کمک الکتریکی* می‌باشد که برای سهولت کاربرد سیستم می‌باشد. این قابلیت فقط در زمان روشن بودن موتور در دسترس می‌باشد. عملیات فرمان‌پذیری و قابلیت‌های حرکت خطی بعد از خاموش شدن موتور کارایی دارند ولی نیروی بیشتری مورد نیاز می‌باشد.

۸.۳ ستون فرمان تاشو

ستون فرمان، قابلیت تاشوندگی دارد. در زمان وقوع تصادف (برخورد رو در رو با موانع)، ستون فرمان وابسته به اندازه نیروی برخوردی بطور اتوماتیک تا می‌شود تا ایمنی راننده مهیا گردد.

۸. عملکرد سیستم فرمان

۸.۱ سیستم فرمان

سیستم فرمان، وظیفه مهم کنترل خودرو را به عهده دارد. به منظور راحتی کاربرد فرمان و ایمنی در برابر تصادفات، این سیستم به فرمان هیدرولیکی، ستون فرمان تاشو و همچنین به تنظیم زاویه‌ای غربلیک فرمان مجهز شده است.



توجه

ممکن است خودرو بعد از کارکرد طولانی با مشکل کشیدگی فرمان روبرو شود. به محض تشخیص این مشکل، جهت تنظیم ۴ چرخ به نمایندگی‌های مجاز شرکت ایران خودرو مراجعه نمایید.

* در صورت نصب در خودروی شما



هشدار

به منظور تضمین ایمنی مسافران و خودرو، در شرایط جاده‌های نامناسب، خودرو را با احتیاط و با تمرکز کافی برانید.

♦ از روغن موتور با گرانشوی پایین استفاده نمایید.

۱۰. رانندگی در جاده‌های برفی و یخبندان

هنگام رانندگی در جاده‌های برفی و یخی، بعلت چسبندگی اندک بین تایرها و جاده، خودرو را با سرعت پایین، ترمزگیری آرام و چرخش اندک برانید.

الزامات خاص به فرار زیر می‌باشد:

♦ با احتیاط رانندگی نمایید و فاصله خود را با خودرو جلویی حفظ نمایید تا به علت فاصله ترمزگیری ناکافی از برخورد با عقب خودرو خودداری شود.

♦ از سرعت‌گیری و ترمزگیری سریع خودداری نمایید.

♦ از ترمزگیری اضطراری خودداری نمایید مشروط بر اینکه ایمنی رانندگی تضمین شود.

♦ از فرمان دادن با سرعت بالا و چرخش زیاد خودداری نمایید.

♦ رانندگی با دنده پایین وابسته به شرایط واقعی مجاز می‌باشد. در زمان تعویض دنده، با دقت عمل کنید تا از تغییر ناگهانی سرعت خودرو پیشگیری شود.

♦ اگر قادر به رانندگی در شرایط زمستانی به دلیل یخبندان و لغزش نبودید، چرخ‌های جلو را در بستری از شن، نمک درشت دانه یا چمن یا فرش و موکت کتانی قرار داده و حرکت ننمایید.

۴

نگهداری



هشدار

به منظور تضمین نمودن سلامتی و ایمنی مسافران و همچنین به منظور نگهداری مطلوب خودرو در شرایط سخت رانندگی، خودرو را بسیار با سلیقه نگهداشته و با دقت بیشتری رانندگی کنید.

خودرو همانند سایر ماشین‌آلات نیاز به نگهداری دارد. برنامه‌های دوره‌ای نگهداری، شامل اقلام ضروری نگهداری است تا همیشه خودرو تحت بهترین وضعیت و با طولانی‌ترین عمر خدماتی باشد. کارهای نگهداری خودرو توسط تکنسین‌ها اجرا می‌شود که آموزش‌های حرفه‌ای را گذرانده‌اند و در انواع عیب‌یابی‌ها و تعمیرات مطابق با استانداردها و مشخصات شرکت ایران خودرو مهارت دارند. فقط نمایندگی‌های مجاز شرکت ایران خودرو صلاحیت رفع این الزامات را دارند.

۱. توصیف دوره‌های تعمیر و نگهداری

هنگام سرویس خودرو تحت شرایط ذیل، دوره‌های تعویض روغن موتور و فیلتر روغن موتور را کاهش دهید (کوتاه‌تر از دوره‌های خاص در برنامه دوره‌ای تعمیر و نگهداری):

رانندگی تحت شرایط گرد و غبار شدید
رانندگی با سرعت کم یا در جا روشن ماندن طولانی

مدت

اگر خودرو به کرات در جاده‌های بسیار غبارآلود یا خاکی رانده شود، فاصله‌های زمانی تمیزکاری و کنترل و تعویض را برای فیلتر هوا کاهش دهید.

ترمز خودرویی که مکرراً در جاده ناهموار و مناطق کوهستانی رانده می‌شود مرتباً به کار برده می‌شود و در خودرویی که مکرراً در شرایط آب و هوایی مرطوب و دمای بالا مورد استفاده قرار می‌گیرد، روغن ترمز به سهولت خراب می‌شود. با توجه به دو مورد فوق‌الذکر، یکبار در سال روغن ترمز را تعویض نمایید.

کلیه قابلیت‌های تجهیزات برقی (از قبیل چراغ‌ها، برف پاک‌کن و شیشه‌های برقی) مکرراً کنترل شوند.



توجه

نگهداری‌هایی که تحت برنامه تعمیر و نگهداری اعمال می‌شود باعث حفظ خودرو در بهترین وضعیت می‌شود.



هشدار

سطح روغن موتور را بطور دوره‌ای کنترل نمایید. ناکافی بودن روغن موتور در طول رانندگی به موتور صدمه می‌زند که این آسیب‌دیدگی خارج از ضمانت و گارانتی خودرو در بازه زمانی مشخص خواهد بود.

بایستی روغن موتور به کار برده شده در جای مناسب تخلیه گردد. هرگز روی زمین یا چاه یا رودخانه نریزید.

روغن مصرف شده را در محل مناسب ضایعات قرار دهید. توصیه می‌شود که روغن موتور را در نمایندگی‌های مجاز شرکت ایران خودرو تعویض نمایید.

جهت پیشگیری از سوختگی، احتیاطات لازم را مبذول فرمایید زیرا روغن موتور واقعاً گرم می‌باشد.

تماس طولانی مدت مکرر با روغن موتور به کار برده شده منجر به سرطان پوست می‌شود. پوست‌تان را در برابر تماس مستقیم با روغن موتور به کار برده شده حفاظت نمایید.

در صورت تماس با روغن موتور به کار برده شده فوراً با آب و صابون یا مایع شوینده و مقدار زیادی آب شستشو را انجام دهید. روغن موتور را در ظرف علامت‌داری دور از دسترس اطفال قرار دهید.

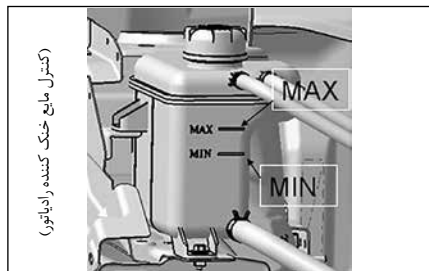

♦ بعد از افزودن یا تعویض روغن موتور، چند دقیقه موتور را به کار اندازید. بعد از اینکه موتور به مدت ۵ دقیقه خاموش نمودید، مجدداً سطح روغن موتور را کنترل نمایید.



توجه

بعد از اینکه روغن موتور اضافه می‌شود، سطح روغن موتور نباید بیش از علامت مقدار حداکثر (F) باشد در این صورت باعث اختلال در عمل و عمر سرویس موتور می‌شود. روغنی که دارای مشخصات متفاوت از روغن موتور موجود در موتور است را به موتور نیافزایید. روغن موتور افزوده شده به موتور، روغن معدنی می‌باشد و دوره تعویض هر ۵۰۰۰ کیلومتر می‌باشد.

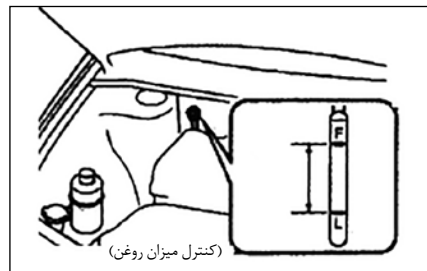

۳. کنترل میزان روغن

۳.۱ کنترل روغن موتور

♦ خودرو را روی سطح صاف و بدون شیب پارک کنید، موتور را متوقف کنید و ۵ دقیقه صبر کنید تا روغن موتور به کارتل برگردد.

♦ گیج اندازه‌گیری روغن موتور را بردارید، پاک کنید و مجدداً گیج روغن را در جایش بگذارید. سپس مجدداً گیج روغن را بردارید و سطح روغن موتور را کنترل نمایید. سطح روغن موتور بین علائم حداقل (L) و حداکثر (F) گیج روغن می‌باشد. این اختلاف با تقریب روغن موتور ۱ لیتری بین حداقل (L) و حداکثر (F) می‌باشد. در صورتی که سطح روغن نزدیک یا کمتر از علامت حداقل (L) باشد، روغن موتور را از طریق دریچه مخزن روغن اضافه کنید تا به علامت حداکثر (F) برسید یا نزدیک شوید.

۳.۲ کنترل مایع خنک کننده رادیاتور

هنگام کنترل سطح مایع خنک کننده در مجموعه مخزن آب کمکی، بایستی موتور خنک باشد.

♦ بطور عادی، سطح موجود در مجموعه مخزن آب کمکی بین علامتهای MAX و MIN است. در صورتی که این سطح پایین باشد، به آرامی مایع خنک کننده موتور مناسبی را از طریق در مجموعه مخزن آب کمکی پر کنید تا این سطح به علامت MAX برسد.

۴



توجه

هنگام گرم بودن موتور، مایع خنک کننده را کنترل یا اضافه نکنید این کار منجر به وقوع سوختگی می شود.

هنگام گرم بودن موتور، درپوش مخزن مایع خنک کننده موتور (درپوش منبع انبساط) را باز نکنید در این صورت مایع خنک کننده با فشار بالا به بیرون پاشیده می شود و سبب سوختگی جدی می شود.

قبل از باز کردن، صبر کنید تا موتور و رادیاتور سرد شود.

مایع خنک کننده موتور یک ماده سمی می باشد. مایع خنک کننده را در ظرفی مشخص دور از دسترس اطفال و حیوانات خانگی قرار دهید. مراقب پوستتان هنگام تماس مستقیم مایع خنک کننده با بدنتان باشید. در صورت تماس پوست با این مایع هر چه سریع تر آن را با آب و صابون یا صابون مایع تمیز کنید. هنگام افزودن یا تعویض مایع خنک کننده مطمئن باشید که از مایع خنک کننده توصیه شده به وسیله شرکت ایران خودرو یا محصولی با کیفیت برابر و نسبت ترکیب مناسب استفاده می نمایید.

(کنترل روغن ترمز)

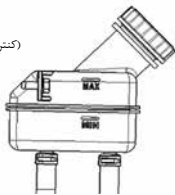

۳.۳ کنترل روغن ترمز

♦ سیستم ترمز و سیستم کلاچ هر دو یک مخزن مشترک دارند.

♦ سطح روغن مخزن را بطور دوره ای کنترل نمایید. در صورتی که سطح آن پایین باشد، روغن ترمز اضافه کنید تا سطح روغن به علامت MAX برسد.

♦ قبل از افزودن روغن ترمز، محیط اطراف درپوش مخزن را تمیز کنید تا از ورود ناخالصی به مخزن پیشگیری شود.

♦ بدنبال افزایش مسافت طی شده، سطح روغن ترمز به علت ساییدگی بوش و صفحه کلاچ پایین می آید. در صورتی که سطح روغن ترمز به کرات پایین باشد، سیستم ترمز سیستم کلاچ را کنترل کنید و روغن ترمز را در نمایندگی های مجاز شرکت ایران خودرو اضافه کنید.



توجه

از عملکرد ترمز خودرو اطمینان حاصل نمایید و مطمئن شوید که از روغن ترمز با مارک معتبر استفاده نموده اید.



هشدار

مایع موجود در باتری، ماده‌ای سمی و خوردنده است. مایع را دور از تماس با چشم و پوست قرار دهید. باتری را دور از آتش و سایر منابع احتمالی آتش‌سوزی قرار دهید زیرا احتمال خطر آتش‌سوزی و انفجار وجود دارد.



توجه

در صورت کافی نبودن الکترولیت باتری، خودرو را روشن نکنید. ناکافی بودن الکترولیت باتری باعث افزایش بار باتری، سبب گرمایش باتری، کاهش عمر باتری و در برخی مواقع حتی منجر به انفجار می‌شود.



توجه

قبل از تعمیر یا شارژ باتری، کلیه تجهیزات برقی را غیرفعال کرده و موتور را خاموش کنید. در صورتی که خودرو برای مدتی در شرایط آب و هوایی سرد بلااستفاده رها شود، باتری را باز کنید و آن را در محلی گرم قرار دهید تا از انجام الکترولیت پیشگیری شود.

۴. تعمیر، نگهداری و تعویض قطعات

۴.۱ تعمیر، نگهداری و شارژ باتری

♦ باتری (که نیاز به تعمیر و نگهداری ندارد) مجهز به نشانگر شارژ است. دائماً رنگ نشانگر باتری را کنترل نمایید.

♦ نشانگر باتری به رنگ تیره با منطقه مرکزی سبز است. اگر نشانگر شارژ رنگ روشن و یا به رنگ تیره بدون منطقه مرکزی سبز باشد، نشان‌دهنده خالی بودن باتری است و باید فوراً شارژ شود. اگر شارژ باتری بطور عادی غیر ممکن باشد، با نمایندگی‌های مجاز شرکت ایران خودرو تماس حاصل نمایید.

♦ اگر باتری به علتی معین به سرعت خالی شود (برای مثال: روشن بودن طولانی مدت چراغ‌های خودرو با موتور خاموش) شارژ سرعت پایین مطابق با مشخصات باتری و ظرفیت شارژر اجرا شود. اگر باتری به علت بار الکتریکی بسیار بالا در خودرو تخلیه آرام داشته باشد، نسبت به مشخصات باتری و ظرفیت باتری آن را شارژ نمایید.

♦ اگر خودرو مدتی طولانی بلا استفاده رها شود، کابل‌های باتری را باز کنید و باتری را حداقل هر ۶ هفته یکبار شارژ نمایید.

♦ برای اطلاع از علائم احتیاطی باتری به جدول صفحه بعد مراجعه نمایید.



۳.۴ کنترل مایع شیشه شو

♦ سطح مایع شیشه‌شوی موجود در مخزن مایع را کنترل کنید و در صورت لزوم مایع شیشه‌شو اضافه کنید.



توجه

قبل از رانندگی، کلیه مخزنهایی که نیاز به افزودن مایع دارند را کنترل نمایید. در صورت لزوم مایعات مورد نیاز را بیافزایید تا از وقوع مشکل در جاده پیشگیری شود.



هشدار

هرگز از مایع خنک‌کننده رادیاتور به عنوان مایع شیشه‌شوی استفاده نکنید. مصرف مایع خنک‌کننده به عنوان مایع شیشه‌شوی باعث آلودگی شیشه جلو اتومبیل شده و در دید خلل ایجاد می‌کند و احتمالاً منجر به وقوع تصادفات می‌شود. بنابراین از مایع شیشه‌شوی برای افزودن به مخزن شیشه‌شویی استفاده نمایید.

 هشدار	علائم احتیاط باتری		
<p>از کشیدن سیگار در مجاورت باتری خودداری نمایید. هرگز باتری را در مجاورت آتش یا جرقه الکتریکی قرار ندهید.</p>	<p>کشیدن سیگار ممنوع آتش روشن کردن ممنوع جرقه زنی ممنوع</p>		<p>۱</p>
<p>باتری را با احتیاط جابجا کنید. برای حفاظت در برابر پاشش الکترولیت و انفجار باتری، عینک محافظ بزنید.</p>	<p>عینک محافظ بزنید</p>		<p>۲</p>
<p>از جابجایی باتری توسط کودکان خودداری نمایید. دور از دسترس اطفال قرار دهید.</p>	<p>دور از دسترس اطفال قرار دهید</p>		<p>۳</p>
<p>پوست و چشمانتان، پارچه‌ها و سطوح رنگی را دور از الکترولیت باتری نگه دارید. بعد از جابجایی باتری یا کاور باتری، فوراً دستانتان را بشویید. هنگام آلودگی چشم‌ها، پوست یا لباس‌تان با الکترولیت باتری به مدت ۱۵ دقیقه با آب بشویید و سریعاً درمان پزشکی را انجام دهید. الکترولیت باتری یک ماده اسیدی می‌باشد و آلودگی چشم‌ها یا پوست‌تان با الکترولیت باتری احتمالاً باعث سوختگی و نابینا شدن چشم‌ها خواهد شد.</p>	<p>الکترولیت باتری</p>		<p>۴</p>
<p>قبل از جابجایی باتری، به دقت دستورالعمل‌های بیان شده در دفترچه را بخوانید تا از جابجایی ایمن و درست آن مطمئن شوید.</p>	<p>رعایت احتیاط</p>		<p>۵</p>
<p>هیدروژن تولید شده توسط الکترولیت باتری ماده‌ای می‌باشد که به سهولت قابل اشتعال است.</p>	<p>گاز قابل انفجار</p>		<p>۶</p>



توجه

با توجه به دوره‌های خاص برنامه تعمیر و نگهداری، شمع‌ها را جایگزین نمایید. اطمینان حاصل نمائید که از شمع‌های معتبر استفاده نموده‌اید. در صورتی که نسبت حرارتی شمع کمتر از مقدار مورد نیاز باشد، عمر خدمات مورد انتظار تضمین نمی‌شود و عملکرد موتور مختل خواهد شد.

۴.۶ تعمیر و نگهداری تصفیه کننده هوای کولر*

- ♦ هواکش تهویه مطبوع قادر به خارج نمودن گرد و غبارهای وارد شده به سیستم هوا و سیستم تهویه مطبوع از هوای خارجی می‌باشد.
- ♦ تحت شرایط عادی، از تعویض هواکش در هر ۱۰۰۰۰ کیلومتر اطمینان حاصل نمایید. اگر خودرو بطور مدام در منطقه پرغبار یا منطقه‌ای پرودود رفت و آمد داشته باشد، در هر ۵۰۰۰ کیلومتر یکبار هواکش را تعویض نمایید. نباید در تعویض هواکش سهل انگاری شود زیرا به قابلیت‌های سیستم و سلامت راننده و سرنشینان ربط دارد.
- ♦ اگر جریان هوای خروجی از طریق سیستم تهویه هوا و سیستم گرمایش مسدود شده باشد، هرچه سریع‌تر هواکش را تعویض نمایید.

* در صورت نصب در خودروی شما

۴.۳ تعمیر و نگهداری فیلتر روغن موتور

- ♦ با توجه به برنامه نگهداری، فیلتر روغن موتور را تعویض نمایید.
- ♦ در شرایط کاری خشن، مدت تعویض آن را کوتاه‌تر نمایید.

۴.۴ تعویض فیلتر بنزین

- ♦ فیلتر بنزین بر روی پمپ بنزین قرار گرفته است و در مخزن بنزین جای داده شده است.
- ♦ با توجه به برنامه نگهداری، فیلتر بنزین را در نمایندگی‌های مجاز شرکت ایران خودرو تعویض نمایید.

۴.۵ تعمیر و نگهداری شمع‌ها



هشدار

از توقف خودرو اطمینان حاصل نمایید، سوئیچ استارت خاموش باشد و ترمز دستی تنظیم شود. تمیزی و سالم بودن شمع‌ها از اهمیت بالایی برای نگهداری شاخص‌های آلاینده‌گی و قدرت موتور برخوردار است. ظاهر شمع‌ها را کنترل نمایید، شدت جرقه را اندازه‌گیری نمایید و وجود نشستی الکتریکی را در نمایندگی‌های مجاز شرکت ایران خودرو اندازه‌گیری نمایید.

۴.۲ نگهداری فیلتر هوا

- ♦ فیلتر هوا را طبق برنامه موجود در جدول تعمیر و نگه داری تعویض کنید. در صورتی که خودرو به کرات در شرایط پرغبار یا محیط بسیار آلوده قرار گیرد، دوره‌های نگهداری و کنترل را کوتاه نمایید.
- ♦ درپوش هواکش را باز کنید و بخش هواکش را جهت کنترل و تعویض جدا نمایید.



توجه

فیلتر هوا را با آب تمیز نکنید در این صورت فیلتر هوا آسیب می‌بیند و منجر به سایش سریع‌تر موتور می‌گردد.

با به کار انداختن موتوری که فیلتر هوای آن جدا شده، منجر به سوختگی خودتان و سایرین می‌شوید. فیلتر هوا نه تنها هوای ورودی را فیلتر می‌نماید بلکه هنگام احتسراق زودتر از موقع در سیلندرها، شعله را خاموش می‌کند. در صورتی که فیلتر هوا جدا شود، در سیکل جرقه‌زنی و انفجار در سیلندر موتور منجر به بروز سوختگی می‌شود. در صورتی که فیلتر هوا را جدا نموده‌اید خودرو را بدون فیلتر هوا نرانید. در هنگام کنترل و تعمیر و نگهداری موتور احتیاطات لازم را رعایت فرمایید.

◆ بعد از تعویض تیغه برف پاک‌کن، بازویی برف پاک‌کن را به وضعیت اصلی برگردانید. در غیر اینصورت، وقتی در موتور باز می‌شود، بازویی برف پاک‌کن یا در موتور خراشیده می‌شود و سبب آسیب دیدگی می‌شود.

◆ تیغه برف پاک‌کن ساییده شده به شیشه جلو آسیب می‌رساند و در میدان دید راننده خلل ایجاد می‌کند.

◆ اگر تیغه‌های برف پاک‌کن بعد از تمیز شدن نتوانند شیشه جلو را تمیز کنند نشان‌دهنده این است که تیغه برف پاک‌کن فرسوده یا پاره شده است و باید تعویض شود.

◆ جهت تعویض تیغه برف پاک‌کن، بازویی برف پاک‌کن را بردارید و تیغه برف پاک‌کن را بچرخانید تا قفل پلاستیکی در معرض دید قرار گیرد. قفل پلاستیکی را نگه دارید و به سمت پایین حرکت دهید و سپس تیغه برف پاک‌کن را بلند کنید تا تیغه برف پاک‌کن از بازویی برف پاک‌کن جدا شود.

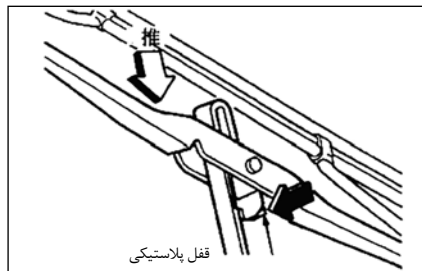

۴.۷ نگهداری تیغه‌های برف پاک‌کن

◆ اگر تیغه برف پاک‌کن یا شیشه جلو به مواد خارجی آلوده باشد در عملکرد برف پاک‌کن اختلال ایجاد می‌شود. کلیه مواد خارجی را پاک کنید. معمول‌ترین مواد خارجی شامل حشرات و برگ درختان هستند.

◆ تیغه‌های برف پاک‌کن را با ماده شوینده بی‌رنگ و بی‌اثر یا مایع شستشوی بی‌رنگ تمیز کنید. بعد از تمیز کردن، آن را با آب تمیز بشویید.

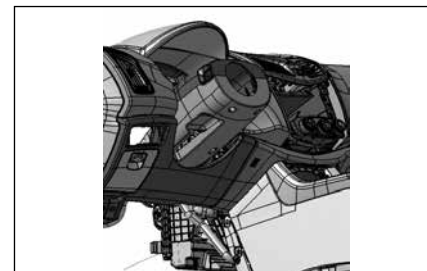

◆ روش تعویض

هواکش داخل داشبورد قرار گرفته است که پشت جعبه داشبورد واقع می‌باشد. جهت تعویض هواکش، قلاب‌های سمت راست جعبه داشبورد را از پایین جعبه داشبورد به پایین فشار دهید تا هواکش را از جعبه داشبورد جدا کنید. هواکش مستعمل را بردارید و هواکش جدیدی به جای آن بگذارید.



توجه

تیغه‌های برف پاک‌کن را با بنزین، نفت، تینر یا سایر مواد شوینده تمیز نکنید زیرا به تیغه‌های برف پاک‌کن آسیب می‌رساند.



توجه

در تعویض لامپ، احتیاط و دقت کافی را نمایید و با عجله یا زور زیاد این کار را انجام ندهید. در طول جابجایی لامپ چراغ‌ها، با شیشه در تماس نباشید.

در تعویض لامپ از لامپی با مشخصات و مدل مشابه به لامپ اصلی استفاده نمایید.

لامپ چراغ جلو را به مدت طولانی بیرون نگه ندارید زیرا ورود گرد و غبار و رطوبت و مواد خارجی در چراغ جلو بر عملکرد آن تأثیر می‌گذارد.

ترکیدن لامپ هالوژنی چراغ نور جلو خطرناک می‌باشد. این لامپ شامل هوای فشرده می‌باشد. ترکیدن این حباب منجر به انفجار خواهد شد و ممکن است که تکه‌های آن باعث صدمه جسمی جدی شوند. بنابراین هنگام تعویض لامپ هالوژنی بایستی اپراتور و کارکنان حاضر در نزدیکی از عینک ایمنی استفاده نمایند.

اگر بخش شیشه‌ای لامپ مستقیماً با دست در تماس باشد، چربی بدن در اتصال به لامپ منجر به گرمایش بیش از حد و ترکیدن لامپ هنگام روشن شدن می‌شود. پس در طول انجام کار از دستکش استفاده نمایید.

تشکیل بخار بر روی چراغ جلو امری عادی است و این بخار تقریباً بعد از ۳۰ ثانیه کارکرد ناپدید خواهد شد.

۱	بدنه چراغ
۲	لامپ (H1 برای نور بالا/پایین)
۳	درپوش عقب
۴	چراغ جلو

بطور همزمان، لامپ چراغ موقعیت نیز تعویض می‌شود. لامپ نور بالا/پایین H1 می‌باشد.

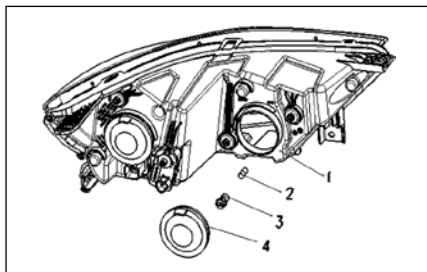

۱	بدنه چراغ
۲	حباب چراغ موقعیت
۳	نگهدارنده حباب
۴	درپوش عقب

۵. تعویض چراغ‌ها

۵.۱ تعویض مجموعه چراغ‌های جلو

با توجه به دستورالعمل ذیل لامپ نور بالا/پایین را تعویض نمایید:

- ◆ هنگام تعویض، چراغ جلو را خاموش کنید و در موتور را باز کنید.
- ◆ درپوش عقب چراغ جلو را باز کنید.
- ◆ غلاف دسته سیم را نگه دارید و به سمت عقب بکشید تا غلاف از لامپ جدا شود. سپس غبارگیر را جدا کنید تا فنر ثابت نگهدارنده لامپ باز شود.
- ◆ لامپ چراغ جلو را مستقیماً رو به عقب به بیرون بکشید و سپس آن را از نگهدارنده لامپ جدا کنید.
- ◆ حال با لامپ جدید تعویض کنید.
- ◆ به ترتیب عکس دستورالعمل پیاده‌سازی، عمل نصب را انجام دهید.

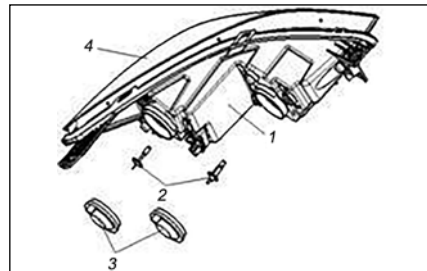



هشدار

عملکرد عادی چراغ‌های راهنما به ایمنی راننده خودرو مرتبط می‌باشد. بایستی چراغ راهنما آسیب دیده فوراً تعویض شود.

۵.۴ تعویض چراغ مه‌شکن جلو

طبق دستورالعمل ذیل لامپ چراغ مه‌شکن جلو را تعویض نمایید:

- ◆ در زمان تعویض، چراغ مه‌شکن جلو را خاموش کنید و در موتور را بگذارید.
- ◆ پیچ نگهدارنده چراغ مه‌شکن را باز کنید.
- ◆ با دستکش حباب لامپ را بیچانید.
- ◆ لامپ قبلی را با لامپ جدید تعویض نمایید.
- ◆ به ترتیب عکس رویه پیاده‌سازی، رویه نصب را انجام دهید.

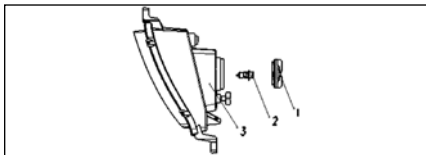

۱	سر پیچ لامپ
۲	لامپ چراغ مه شکن
۳	بدنه چراغ

۵.۳ تعویض مجموعه چراغ‌های عقب

مجموعه چراغ‌های عقب، قابلیت‌های چرخیدن، ترمزگیری و موقعیت را یکجا در کنار هم دارد. به منظور تعویض مجموعه چراغ‌های عقب، طبق رویه ذیل عمل کنید:

- ◆ مجموعه چراغ‌های عقب را باز کنید.
- ◆ نگهدارنده چراغ را خلاف عقربه‌های ساعت بچرخانید تا باز شود.
- ◆ پیچ لامپ را درحالی که دستکش در دست دارید باز کنید.
- ◆ لامپ قبلی را با لامپ جدید تعویض نمایید.
- ◆ به ترتیب عکس رویه پیاده‌سازی، رویه نصب را انجام دهید.

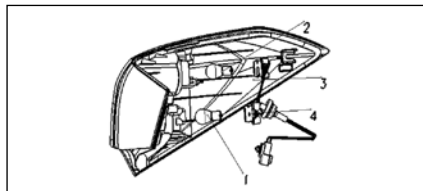

۱	لامپ چراغ راهنما عقب
۲	لامپ فیلامنت دابل موقعیت/ترمز
۳	بدنه چراغ
۴	سر پیچ لامپ

۵.۲ تعویض چراغ راهنما جلو

جهت تعویض چراغ راهنمای جلو، با توجه به دستورالعمل ذیل عمل کنید:

- ◆ هنگام تعویض، چراغ راهنما جلو را خاموش کنید و در موتور را باز کنید.
- ◆ کانکتور دسته سیم را قطع نمایید.
- ◆ با دستکش حباب لامپ را باز کنید.
- ◆ حال با لامپ جدید تعویض نمایید.
- ◆ به ترتیب عکس رویه پیاده‌سازی، رویه نصب را انجام دهید.

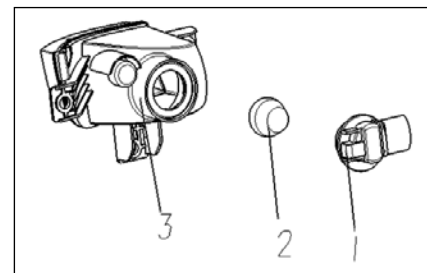

۱	نگهدارنده لامپ
۲	لامپ چراغ راهنما جلو
۳	بدنه لامپ چراغ راهنما

۵.۵ تعویض چراغ مه‌شکن عقب

- برای تعویض لامپ چراغ مه‌شکن، طبق دستورالعمل ذیل عمل نمایید:
- ◆ هنگام تعویض، چراغ مه‌شکن عقب را خاموش کنید.
- ◆ پیچ نگهدارنده چراغ مه‌شکن عقب را باز کنید.
- ◆ در حالی که دستکش در دست دارید، پیچ لامپ را باز کنید.
- ◆ لامپ قبلی را با لامپ جدید تعویض نمایید.
- ◆ به ترتیب عکس رویه پیاده‌سازی، رویه نصب را انجام دهید.

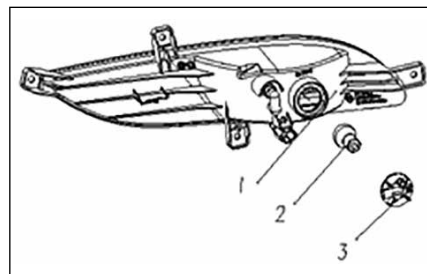

نگهدارنده لامپ	۱
لامپ چراغ مه شکن عقب	۲
بدنه چراغ	۳

۵.۶ تعویض چراغ قاب تزئینی عقب

- با توجه به دستورالعمل ذیل لامپ چراغ قاب تزئینی عقب را تعویض نمایید:
- ◆ هنگام تعویض، چراغ قاب تزئینی عقب را خاموش نمایید و در صندوق عقب را باز کنید.
- ◆ پیچ نگهدارنده چراغ قاب تزئینی عقب را باز کنید.
- ◆ در حالی که دستکش در دست دارید، پیچ لامپ را باز کنید.
- ◆ لامپ قبلی را با لامپ جدید تعویض نمایید.
- ◆ به ترتیب عکس رویه پیاده‌سازی، رویه نصب را انجام دهید.

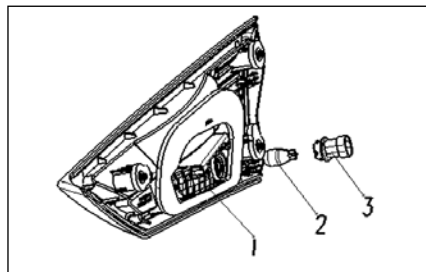

بدنه چراغ	۱
لامپ در قاب تزئینی عقب	۲
نگهدارنده لامپ	۳

۵.۷ تعویض چراغ داخل در

- ◆ با توجه به دستورالعمل ذیل لامپ چراغ داخل در را تعویض نمایید:
- ◆ در طول تعویض، قطب منفی باتری را جدا کنید و در جلو را باز کنید.
- ◆ با دقت کاور چراغ داخل در را با پیچ گوه‌شکلی سر تخت باز کنید.
- ◆ در حالی که دستکش در دست دارید، پیچ لامپ را باز کنید.
- ◆ لامپ قبلی را با لامپ جدید تعویض نمایید.
- ◆ به ترتیب عکس رویه پیاده‌سازی، رویه نصب را انجام دهید.

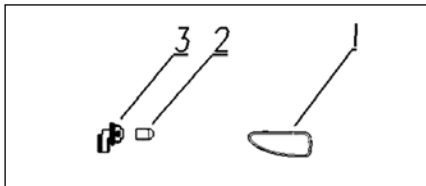

در چراغ داخل در	۱
لامپ چراغ داخل در	۲
نگهدارنده لامپ	۳



توجه

هنگام خرابی چراغ پلاک LED، چراغ داخل چراغ روز و چراغ صندوق عقب یا خرابی چراغ‌های نوع LED، همه را در نمایندگی‌های مجاز شرکت ایران خودرو تعویض نمایید.

۶. نگهداری کمربند

- ◆ جهت حصول اطمینان از ایمنی خودتان وضعیت کمربند را بطور دوره‌ای کنترل نمایید.
- ◆ در زمان کنترل، هر کدام از کمربندها را کاملاً به بیرون بکشید و وجود خراش، شکاف، سوختگی و فرسودگی را مورد بررسی قرار دهید. جهت عملکرد عادی، سگک کمربند را کنترل نمایید و به منظور انقباض آرام سه نقطه اتصال کمربند را کنترل کنید.
- ◆ کمربندی که در وضعیت نامناسب یا در وضعیتی با کارکرد غیر عادی می‌باشد نمی‌تواند به خوبی از سر نشین محافظت کند و باید هر چه سریع‌تر تعویض شود.
- ◆ زمانی که خودرو با برخورد رو در رو جدی مواجه می‌شود، بایستی بدون توجه به اینکه آیا کمربندها آسیب دیدند یا خیر، آنها را تعویض نمود.
- ◆ پیش‌کشنده کمربند ایمنی، فقط یکبار به کار برده می‌شود. پیش‌کشنده کمربند ایمنی نمی‌تواند مجدداً کشیده شود و قابلیت خود را بعد از یک بار استفاده

از دست می‌دهد.

- ◆ از بخش پارچه‌ای کمربند در برابر مواد آلوده، روغن موتور و مواد شیمیایی بخصوص الکترولیت حفاظت کنید.
- ◆ در صورتی که کمربند ایمنی کثیف شود، با برس نرمی که آغشته به آب گرم آغشته به صابون است آنجا را پاک کنید. با پودر، رنگ یا حلال تمیزکننده، سفیدکننده کمربند ایمنی را تمیز نکنید. استفاده از این مواد باعث بی‌دوام شدن کمربند می‌شود.



هشدار

به منظور حفظ ایمنی راننده، راننده بدون اجازه شرکت ایران خودرو یا نمایندگی مجاز آن حق تغییر یا اصلاح کمربند را ندارد. بایستی کمربند توسط افراد حرفه‌ای نمایندگی‌های مجاز شرکت ایران خودرو جایجا شود و فقط از کمربند با برند مشخص شده استفاده شود.



توجه

عدم کنترل یا نگهداری کمربند منجر به عمل نکردن کمربند در مواقع مورد نیاز می‌شود و در نتیجه منجر به بروز آسیب‌های جدی می‌شود.

۷. نگهداری تزئینات داخلی

۷.۱. نگهداری لوازم

- ◆ به کرات آلودگی‌های انباشته شده (از قبیل گرد و خاک و تکه‌های کاغذ) بر روی لوازم را با برس یا پاک‌کننده بزدايید.
- ◆ کثیفی سطح را با آب گرم آغشته به صابون تمیز نمایید و سپس در هوا خشک نمایید.
- ◆ آلودگی‌های مقاومی که بر روی سطوح لوازم تشکیل یافته است را با استفاده از شوینده لوازم، تمیز کنید و با توجه به الزامات دفترچه راهنمای شوینده عمل کنید.

۷.۲. نگهداری از کف پوش

- ◆ آلودگی‌های (چرک‌ها) انباشت شده بر روی کف پوش را مکرر با برس نرم یا پاک‌کننده رفع نمایید و کف پوش را خشک نگه دارید.
- ◆ چرک‌های مقاوم را بزدايید، از شوینده کف پوش مناسب استفاده نمایید و با توجه به دفترچه راهنمای شوینده عمل کنید.



توجه

کفیوش را خشک نگه دارید. رطوبت به آسانی منجر به پوسیدگی و زنگ زدگی کف خودرو می‌شود.

۷.۳ نگهداری مواد پلاستیکی

- ◆ سطوح پلاستیکی را با آب تمیز یا آب خالص آغشته به صابون تمیز کنید تا این قطعات با سلیقه نگه داشته شوند.
- ◆ از تماس حلال‌های خورنده با داشبورد جلوگیری نمایید. این مواد باعث آسیب دیدگی سطوح یا از بین رفتن رنگ سطوح می‌شوند. حلال‌هایی که باعث آلودگی داشبورد می‌شوند را فوراً تمیز نمایید.



هشدار

به منظور حفظ سلامت راننده و سرنشینان، مواد مصرفی برای تمیزسازی تزئینات داخلی باید مطابق با الزامات دستورالعمل‌های کنترل آلودگی باشد.



نکته

برخی از مواد شوینده باعث خوردگی بسیار قوی در چرم، پارچه، پلاستیک و تایر می‌شوند. قبل از مصرف آنها، دفترچه راهنمای شوینده را به دقت بخوانید و با توجه به این الزامات عمل نمایید. ماده شوینده را دور از تماس با سایر سطوح قرار دهید.

۷.۴ تمیز کردن شیشه‌ها

- ◆ گرد و غبار و چرک روی شیشه‌ها را با آب یا آب آغشته به صابون تمیز نمایید.
- ◆ روغن و گریس‌های آلوده‌کننده شیشه‌ها را با شیشه پاک‌کن‌ها تمیز نمایید.
- ◆ شیشه‌ها را با پارچه نرم یا دستمال کاغذی تمیز خشک کنید.



توجه

سمت داخلی شیشه عقب را با نیروی اندک و با حرکات جانبی خشک کنید تا از آسیب‌دیدگی یخ‌زدایی شیشه عقب پیشگیری شود. با ابزار تیغه‌ای، ابزار سمباده‌ای یا ضد عفونی‌کننده کلردار شیشه را پاک نکنید. این کار باعث آسیب دیدگی سیم‌های بخش‌های الکتریکی مثل یخ‌زدایی شیشه عقب می‌شود.

۸. تمیز کردن و نگهداری از خودرو

گرد و غبارهای جاده و ذرات موجود در هوا دارای اثر خوردگی بر سطوح و اجزای فلزی خودرو هستند. بنابراین، تمیز کردن و نگهداری از خودرو باید مورد توجه قرار گیرد تا از آسیب‌ها و پوسیدگی‌ها جلوگیری گردد. در صورتی که خودرو مدتی طولانی بیرون پارک شده باشد، بهتر است خودرو را با چادر بپوشانید تا تمیز بماند.

به منظور تمیز نگه داشتن و پاکیزه ماندن سطوح رنگی خودرو، به تمیز کردن دوره‌ای و پولیش زدن بدنه خودرو عادت نمایید. فاصله زمانی برای تمیز کردن دوره‌ای وابسته به شرایط کاری و محیط نگهداری خودرو می‌باشد.

در طول تمیز کردن خودرو به موارد احتیاطی ذیل توجه نمایید:

- ◆ جهت زدودن گرد و غبارهای شناور از خودرو، آن را بطور کامل با آب سرد بشویید. گل و لای چسبیده به قطعات بدنه را با آب بشویید و سپس مایع شستشوی مخصوص خودرو را در یک سطل آب سرد بریزید سپس خودرو را با پارچه‌ای نرم یا اسفنج و برس نرمی که در آب محتوای شوینده فرو برده شده است تمیز نمایید. خودرو را مکرر از بالا به پایین پاک کنید. در نهایت، با آب تمیز ماده شوینده را بشویید.
- ◆ بدنه را از نظر کثیفی (از قبیل آسفالت چوب و کاه و پوشال) کنترل نمایید. چنین آلودگی‌هایی را با

شوینده آسفالت یا روغن تریانتین بزدايید و سپس فوراً با آب تمیز پاک نمایید تا از آسیب‌دیدگی سطح بدنه جلوگیری شود.

◆ علاوه بر این بعد از تمیز کردن خودرو، به دقت قسمت‌هایی از قبیل اتصالات و لولاهای در را کنترل نمایید و در صورت تمیز نشدن کامل، آنها را تمیز نمایید.

◆ بعد از اینکه سطوح کل بدنه تمیز شد، با چرم نازک یا حوله نرم خشک نمایید. خشک کردن طبیعی در هوا منجر به عدم درخشش یا تشکیل لکه‌های آب در سطح خودرو می‌شود.

◆ بعد از خشک شدن، خودرو را در منطقه‌ای باز و تحت باد قرار دهید تا آب باقیمانده بخار شود.



هشدار

از تمیز نمودن خودرو با صابون قوی خانگی، شوینده شیمیایی قوی، بنزین یا حلال خودداری نمایید.

برای تمیز کردن از پارچه پشمی یا کهنه زبر استفاده نکنید. گل و لای توده‌ای یا سایر آلاینده‌ها را با دقت تمیز کنید تا از خراشیدگی یا آسیب‌دیدگی رنگ پیشگیری شود.

به جای پارک خودرو در معرض مستقیم نور خورشید آن را در مکان سایه‌دار پارک نمایید. در صورتی که خودرو مدتی طولانی در معرض نور خورشید قرار گرفته باشد، خودرو را به محل سایه‌داری منتقل کنید و صبر کنید تا سطح بدنه قبل از تمیز کردن آن سرد شود.

۹. نگهداری سایر موارد

۹.۱ پولیش بدنه

هنگامی که قطرات آب موجود بر روی سطوح بدنه به سرعت سرازیر نمی‌شود، به پولیش زدن نیاز می‌باشد. پولیش‌زنی بدنه از آلودگی به گرد و غبار و مواد شیمیایی روی سطوح رنگی جلوگیری می‌نماید. بهتر است بدنه خودرو هر سه ماه یکبار پولیش زده شود.



توجه

ماده شوینده باعث آلودگی محیط زیست می‌شود. خودرو موجود در محل را با مجموعه شوینده و ابزار پاک‌سازی تمیز نمایید. فضل‌ه پرندگان را فوراً با آب تمیز کنید، زیرا ماده اسیدی موجود در آنها بطور خاصی باعث خوردگی قوی رنگ می‌شود.



نکته

حفظ مکرر تمیزی خودرو باعث می‌شود که از مرتب بودن خودرو برای رانندگی اطمینان حاصل نماییم و احساس رضایت از رانندگی نماییم.



توجه

خوشبوکننده هوا یا بوزدایی که بر روی داشبورد قرار می‌گیرد را بطور مناسب نگهدارید تا در طول حرکت سر ریز نشده و به اطراف پاشیده نشوند.



توجه

بایستی پولیش بدنه بعد از تمیز کردن و خشک کردن انجام شود.

از پولیش مایع با کیفیت یا پولیش خمیری استفاده کنید. به دستورالعمل‌های موجود بر روی ظرف در طول استفاده توجه نمایید.

از پولیشی با ترکیب سمیاده‌ای، مخلوط با آن یا ماده شوینده استفاده نکنید، در این صورت رنگ خودرو دچار آسیب می‌شود.

پولیش زدن بدنه، استفاده از نوعی پولیش بر روی سطوح رنگی بدنه جهت حفاظت از نور مستقیم آفتاب و پوسیدگی ناشی از گازهای پرخطر و مواد اسیدی می‌باشد. خودرو جدید بایستی پولیش زده شود.

واکس مخصوص پولیش کردن، ترکیبی از پارافین و ماده شوینده است که می‌تواند سطوح رنگی بدنه بدون جلا یا اکسید شده را جلا دهد. اگر سطح رنگ بعد از پولیش بدنه جلائی اصلی را نگیرد، باید از واکس مخصوص استفاده نمود.

۹.۲ نگهداری رنگ

گرد و غبار و سننگریزه به سطوح رنگ صدمه وارد می‌کنند و چوب و کاه و پوشال و فضله پرندگان نیز به جلای بدنه آسیب می‌زنند. باید نگهداری مداوم سطوح رنگ انجام پذیرد.

سطوح بدنه را از نظر خوردگی رنگ و خراش مکرر کنترل نمایید. پایین بدنه را از نظر آسیب وارده به پوسته رنگ توسط سنگ‌ها، بخصوص قطعات نزدیک به چرخ‌ها را کنترل نمایید. زمانی که سطوح رنگ خراش برمی‌دارد، باید نگهداری از رنگ بطور فوری انجام شود تا از زنگ زدگی پیشگیری شود.

قبل از استفاده از رنگ، از تمیزی و خشکی سطح اطمینان حاصل نمایید.

رنگ غلیظ را بطور یکنواخت هم زده و سپس قلم مو را فرو ببرید و به دقت بخش‌های آسیب دیده را رنگ نمائید. بعد از به کار بردن رنگ غلیظ، اطمینان حاصل نمایید که قطرات رنگ پراکنده نشده‌اند.

۹.۳ حفاظت از زنگ زدگی خودرو

شرکت ایران خودرو از بهترین تکنولوژی‌های ساخت برای حفاظت مؤثر بدنه در برابر زنگ‌زدگی استفاده نموده است. اجرای موارد نگهداری دوره‌ای به حفاظت خودرو در برابر خوردگی کمک می‌کند.

خودرو را مکرر تمیز نمایید. بطور همزمان سوراخ‌های زهکش‌سی آب در درها و پایین بدنه را تمیز کنید تا از عدم انسداد اطمینان حاصل نمایید و از زنگ زدگی و پوسیدگی پیشگیری نمایید. شاسی خودرو را حداقل

یکبار در ماه تمیز کنید تا احتمال زنگ زدگی کاهش یابد.

سطوح رنگی بدنه را بررسی نمایید. هرگونه پریدگی رنگ و یا خراشی باید فوراً تعمیر شود تا از زنگ‌زدگی پیشگیری گردد.

در صورتی که رنگ سطح فلز از بین رفته است آن را فوراً تعمیر نمایید.

داخل اتاق و کف را از نظر وجود آب کنترل کنید و آنها را خشک نمایید.

در صورتی که مجبور به حمل مواد خورنده توسط خودرو بودید (از قبیل مواد شیمیایی، مواد شوینده و نمک) آنها را در ظروف مناسبی قرار دهید و بسته‌بندی نمایید. هنگام وقوع نشستی، فوراً تمیز کنید.

خودرو را در گاراژ مرطوب و بدون تهویه پارک نکنید و بعد از رانندگی در زمین خیس و برفی در گاراژ محصور بدون خشک کردن پارک نکنید زیرا که این کار منجر به زنگ‌زدگی قطعات فلزی می‌شود.

۹.۴ تعویض چرخ‌ها

چرخ‌های جلو و عقب کارهای متفاوتی انجام می‌دهند و احتمالاً وابسته به نوع تایر، شرایط جاده و عادات رانندگی، دامنه‌های فرسودگی متفاوتی دارند.

تایرهای جلو اندکی سریع‌تر از تایرهای عقب فرسوده می‌شوند.

جهت پیشگیری از فرسودگی غیریکنواخت تایرها و افزایش عمر تایرها، تایرها را در هر ۱۰۰۰۰ کیلومتر مطابق شکل جایجا نموده و فشار آن را تنظیم نمایید و از بسته شدن پیچ و مهره‌های چرخ اطمینان حاصل نمایید.

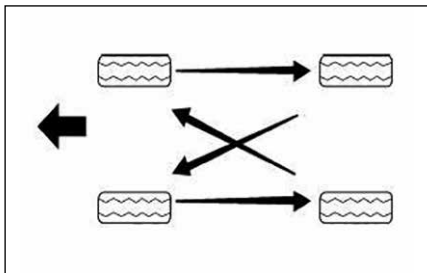

۹.۵ پارک خودرو

در صورت نیاز به پارک طولانی مدت خودرو (بیش از یک ماه) بهتر است در گاراژی خشک پارک نمایید و موارد ذیل را اجرا نمایید:

◆ بنزین بزنید و روغن موتور و فیلتر روغن موتور را تعویض نمایید.

◆ سطوح خارجی بدنه خودرو را کاملاً تمیز نمایید و خشک کنید؛ اتاق را تمیز کنید و از خشک بودن کف پوش و غیره اطمینان حاصل نمایید.

◆ اهرم ترمز دستی را آزاد کنید، گیربکس را در موقعیت دنده عقب (طبق مدل گیربکس دستی) یا دنده پارک (برای مدل گیربکس اتوماتیک) قرار دهید و چرخ‌های عقب خودرو را با گوه‌هایی مسدود کنید.

◆ اندکی شیشه را باز نگه دارید تا داخل خودرو تهویه شود.

◆ سیم‌های باتری را قطع کنید.

◆ تیغه‌های برف پاک‌کن را با حوله تا شده یا کهنه ضربه‌گیری نمایید و از تماس با شیشه جلوگیری نمایید.

◆ برای جلوگیری از چسبندگی، از اسپری روانکار سیلیکونی بر روی قسمت‌هایی که نیاز به آب‌بندی دارند مانند درها و صندوق عقب پیشگیری نمایید و از پولیش بدنه برای قسمت‌هایی از رنگ که در تماس با نوارهای آب‌بندی درها و صندوق عقب هستند، استفاده نمایید.

◆ بدنه را با پوشش قابل تنفس ساخته شده از "مواد متخلخل" (مثل پارچه پنبه‌ای) بپوشانید. پوشاندن بدنه

با پارچه غیرمتخلخل مانند پارچه پلاستیکی، باعث انباشتگی رطوبت و آسیب به رنگ خواهد شد
◆ اگر مدت پارک واقعاً طولانی باشد، بهتر است موتور استارت شود و به مدت ۱۵ دقیقه یکبار در ماه درجا روشن بماند.

◆ در صورتی که خودرو به مدت بیش از یک سال پارک شود، قبل از کاربرد مجدد خودرو، بایستی خودرو توسط نمایندگی‌های مجاز شرکت ایران خودرو با توجه به هر دو سال یا ۴۰۰۰۰ کیلومتر مشخص شده در برنامه دوره‌های نگهداری، کنترل شود.



هشدار

نگهداری‌های قبل، در طول و بعد از پارک بلند مدت خودرو از جمله موضوعات مهم مرتبط با وضعیت فنی و عمر خودرو می‌باشد و هرگز نباید کم اهمیت تلقی گردد.



معایب و عیب یابی



توجه

بخار بیش از حد گرم که از قطعات موتور خارج می‌شود سبب سوختگی در فرد می‌شود. بنابراین در موتور را زود باز نکنید.

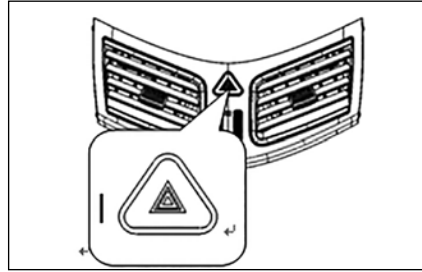

چراغ هشدار برای هشدار دادن به خودروهای پشت سر و جلو به کار برده می‌شود و همراه با مثلث احتیاط استفاده می‌شود.

کلید چراغ هشدار خطر را فشار دهید تا چراغ راهنماهای عقب و جلو بطور همزمان چشمک بزند. وقتی چراغ هشدار خطر روشن می‌شود، چراغ راهنما کار نخواهد کرد.

۲. گرم شدن بیش از حد موتور

معمولاً نشانگر گیج دمای آب در موقعیتی زیر سطح میانی نگه داشته می‌شود. در صورتی که نشانگر گیج دمای آب به منطقه قرمز افزایش یابد، نشان‌دهنده گرمایش بیش از حد موتور می‌باشد و رانندگی بیشتر منجر به آسیب جدی به موتور می‌شود. خودرو را برای کنترل فوری متوقف نمایید.

● اگر بعد از توقف خودرو بخاری از در موتور خارج شود، فوراً موتور را خاموش کنید. بعد از اینکه دیگر بخاری خارج نشد، در موتور را برای کنترل باز کنید.

قابلیت اطمینان خودروهای هایما توسط کاربران بطور وسیعی شناخته شده است. معایب موردی به علت عملکرد و نگهداری باید به موقع و بطور مناسب جهت حصول اطمینان از کاربرد برطرف شوند.

در زمان بروز عیب در خودرو، وضعیت پارک را به موقع انتخاب نمایید، خودرو را به درستی پارک نمایید و از مثلث احتیاط و چراغ هشدار استفاده کنید.

در طول عیب‌یابی، در ابتدا بر نشانه عیب صحنه‌گذاری نمایید و با توجه به این نشانه خودتان و یا توسط نمایندگی‌های مجاز شرکت ایران خودرو آن را رفع نمایید و بهتر است ابتدا از طریق تلفن با نمایندگی‌های مجاز شرکت ایران خودرو مشورت نمایید.



۱. استفاده از مثلث احتیاط

هنگام بروز عیب در خودرو، خودرو را بطور ایمن در سمت راست جاده پارک کنید و از مثلث احتیاط جهت هشدار دادن به خودروهای پشت سر خودروی معیوب استفاده نمایید.

- مثلث احتیاط را از قسمت پایین سمت چپ کف پوش صندوق عقب در آورید.
- مثلث احتیاط را رو به بالا بگذارید و محکم ببندید.
- چهار پایه را باز کنید و در محلی تقریباً ۳۰ متر دورتر از خودروی معیوب قرار دهید.
- از چراغ هشدار استفاده نمایید.

- بعد از توقف بخار، در موتور را باز کنید، موتور را روشن کنید و دمای آب را بررسی کنید. در صورتی که گرم شدن بیش از حد به دلیل سنگینی بار موجود در خودرو باشد، دما باید بطور پیوسته افت کند. چنانچه دما افت ننمود، موتور را خاموش کنید، اجازه دهید تا به آرامی خنک شود و سپس علت گرم شدن بیش از حد را کنترل نمایید.
- سطح مایع خنک‌کننده را کنترل نمایید. در صورتی که سطح مایع خنک‌کننده در مخزن آب کمکی پایین باشد، لوله‌های آب و اتصالات آنها، لوله‌های آب رادیاتور و اتصالات آنها، رادیاتور و پمپ آب را از نظر وجود نشتی‌های مایع خنک‌کننده کنترل نمایید.
- به محض تشخیص نشتی یا آسیب، به سادگی برحسب شرایط موجود عمل نمایید. سپس موتور را استارت بزنید و بررسی کنید که آیا رفع عیب شده است یا نه. چنانچه رفع نشده باشد با نمایندگی‌های مجاز شرکت ایران خودرو تماس حاصل فرمائید.
- اگر نشتی یا صدمه‌ای تشخیص داده نشود یا نشتی و صدمه رفع شد، مایع خنک‌کننده را با توجه به نیازتان به دقت اضافه نمایید. اگر مایع خنک‌کننده در دسترس نباشد، آب تصفیه شده یا آب مقطر را

با نمایندگی‌های مجاز شرکت ایران خودرو تماس برقرار نمایید.

در مدل‌های گیربکس اتوماتیک، وضعیت دسته دنده را کنترل کنید. دسته دنده باید در دنده پارک (P) یا دنده خلاص (N) باشد. سوئیچ استارت را در وضعیت ON قرار دهید، چراغ سقفی را روشن کنید و شدت نور را کنترل نمایید. اگر چراغ سقفی، واقعا خاموش باشد یا روشن نشود، نشان‌دهنده تخلیه باتری است.

سوئیچ استارت را در وضعیت START قرار دهید. اگر چراغ سقفی روشن نشود، فیوز را کنترل کنید. اگر فیوز عادی باشد، نشان‌دهنده این است که سوئیچ استارت یا مدار استارت موتور معیوب شده است.

● اگر صدای عادی کار کردن استارت موتور یا صدایی سریع‌تر از سرعت عادی شنیده شود، اما موتور استارت نخورد به علت موارد ذیل می‌باشد: باید کلید اصلی یا کلید یدکی با رمز درست برای استارت موتور استفاده شود زیرا که موتور مجهز به سیستم ایموبلایزر (ضد سرقت) می‌باشد. کلید اصلی یا کلید یدکی با رمز کد نادرست، موتور را روشن نمی‌کند. بطور همزمان چراغ نشانگر سیستم ایموبلایزر (ضد سرقت) بر روی جلو آمپر چشمک می‌زند.

● مقدار بنزین را کنترل نمایید: سوئیچ استارت را در وضعیت ON قرار دهید، ۱ دقیقه صبر کنید و به مخزن بنزین نگاه کنید. اگر سطح بنزین بسیار پایین باشد، موتور روشن نمی‌شود.

● ممکن است سیستم برقی معیوب باشد مثلاً عدم توانایی به کار انداختن پمپ بنزین. در چنین شرایطی کلیه فیوزها را کنترل نمایید.

● اگر هیچ مشکلی از طریق کنترل فوق شناسایی نشد،

موقتاً اضافه کنید. اما از تخلیه کامل مایع خنک‌کننده و تعویض آن با مایع خنک‌کننده جدید اطمینان حاصل نمایید.



هشدار

وقتی موتور واقعا گرم است، هنگام برداشتن درپوش مخزن آب کمکی، مایع خنک‌کننده در حال جوش و بخار تحت فشار بالا پاشیده می‌شود و سبب صدمات جدی می‌شود. قبل از برداشتن درپوش مخزن آب کمکی و افزودن مایع خنک‌کننده، مطمئن شوید که موتور و رادیاتور کاملاً خنک شده است.

۳. خرابی استارت موتور

در صورتی که موتور استارت نخورد، علت خرابی موتور با گوش دادن به صدای موتور و هنگامی که کلید در وضعیت START قرار داده می‌شود مشخص می‌شود.

اصولاً، علت خرابی استارت موتور به قرار زیر است:

● اگر هیچ صدایی شنیده نشود و تنها صدای یک یا تعدادی کلیک شنیده شود، نشان‌دهنده این است که استارت موتور نمی‌چرخد یا با سرعت بسیار کمی می‌چرخد. در این وضعیت، موارد ذیل را کنترل نمایید:



هشدار

در مدل گیربکس دستی، با کشیدن، بکسل نمودن یا سردادن خودرو در سرازیری موتور را روشن ننمایید. در این صورت به مبدل کاتالیستی سه طرفه آسیب می‌رسد. در مدل گیربکس اتوماتیک، روش فوق مطلقاً منع می‌شود زیرا منجر به آسیب دیدگی مبدل کاتالیستی سه طرفه و گیربکس اتوماتیک می‌گردد.



توجه

در صورتی که باتری طی مدتی طولانی در شرایط محیطی بسیار سرد قرار گرفته باشد، الکترولیت داخلی یخ خواهد زد. استارت باتری یخ زده با باتری کمکی منجر به انفجار باتری می‌شود.

۴. استارت موتور با باتری کمکی

- اگر موتور به علت ولتاژ باتری پایین استارت نکند، تحت موارد خاص، موتور را از طریق باتری خارجی با ظرفیت مشابه یا بالاتر استارت بزنید.
- باتری کمکی باید طبق روش زیر به کار گرفته شود:

در موتور را باز کنید و وضعیت واقعی باتری را مشاهده نمایید (به بخش نگهداری باتری مراجعه کنید). تحت شرایط آب و هوایی سرد، وضعیت الکترولیت را مشاهده نمایید. اگر الکترولیت به صورت خمیر مانند یا حاوی یخ باشد، قبل از یخ‌زدایی الکترولیت، تلاشی برای استارت با باتری کمکی نکنید.

- ابزارهای برقی را خاموش کنید، گیربکس را در دنده خلاص یا پارک قرار دهید و اهرم ترمز دستی را بالا بکشید.

- ترمینال‌های مثبت "+" دو باتری را با کابل رابط اتصال دهید.
- از کابل رابط دوم برای اتصال ترمینال منفی "-" باتری خارجی به نقطه اتصال به بدنه موتور یا گیربکس خودرویی که به کمک آن استارت زده می‌شود استفاده نمایید. از اتصال کابل رابط به هر بخش دیگر موتور خودداری نمایید.

- موتور را استارت بزنید. در صورتی که استارت موتور به آرامی چرخش داشته باشد، وضعیت اتصال کابل رابط را کنترل نمایید و از اتصال مناسب فلزات اطمینان حاصل نمایید.

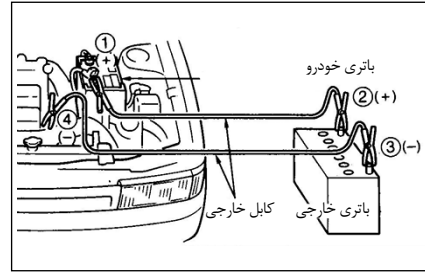

هشدار

استارت نادرست با باتری کمکی منجر به انفجار باتری می‌شود. انفجار باتری منجر به آسیب جدی یا مرگ می‌شود و در ضمن باعث آسیب‌دیدگی خودرو می‌شود. از رعایت احتیاطات این بخش اطمینان حاصل نمایید.

همیشه هیدروژن قابل انفجار در اطراف باتری وجود دارد. از ننگ داشتن باتری دور از جرقه و آتش اطمینان حاصل کنید.

از ابزار حفاظت چشم استفاده نمایید و حلقه، دست بند و هرگونه زیورآلاتی که در دست دارید را هنگام باز کردن باتری کنار بگذارید در طول استارت با باتری کمکی هرگز به باتری تکیه ندهید.

الکترولیت باتری را دور از چشم‌هایتان، پوست، لباس‌ها یا رنگ خودرو قرار دهید. الکترولیت باتری یک محلول اسید سولفوریک خورنده می‌باشد و منجر به سوختگی شدید می‌شود. در صورتی که محلول اسیدی در تماس با هر شیئی قرار گیرد، فوراً سطح را با مقدار آب فراوان بشویید.

باتری را دور از دسترس اطفال قرار دهید.

ولتاژ اسمی برای باتری یدکی باید ۱۲ ولت باشد. استفاده از باتری با ولتاژ اسمی نادرست به خودروی شما آسیب می‌رساند.

در باتری یخ زده، سعی در استارت با باتری کمکی ننمایید. ممکن است باتری یخ‌زده منفجر شود و منجر به حوادث جدی شود.



توجه

ترمینال‌های دو باتری را مستقیماً به ترمینال‌های منفی اتصال ندهید. در صورتی که باتری خارجی در خودرو دیگر باشد، از تماس تصادفی قطعات فلزی بین این خودرو و خودرویی که دارای باتری با ولتاژ پایین است جلوگیری نمایید.

فشار روغن موتور در طول کار موتور چشمک بزند، نشان‌دهنده این است که فشار روغن موتور غیرعادی می‌باشد و فوراً باید کنترل شود. در غیر این صورت کار کردن موتور تحت فشار روغن پایین منجر به آسیب‌های مکانیکی می‌شود.

اقدامات اضطراری که باید صورت پذیرد به قرار زیر است:

خودرو را به دقت کنار جاده بکشید، موتور را خاموش کنید و اهرم ترمز دستی را بکشید. به مدت ۵ دقیقه صبر کنید تا موتور خنک شود و جهت کنترل سطح روغن موتور در موتور را باز کنید. گرچه سطح روغن موتور رابطه مستقیمی با فشار روغن موتور ندارد اگر سطح روغن موتور پایین باشد، فشار روغن هنگام چرخش یا سایر عملیات‌های رانندگی افت می‌کند. روغن موتور را تا سطح مناسب اضافه کنید. موتور را روشن کنید و به چراغ نشانگر فشار روغن موتور نگاه کنید. در صورتی که چراغ نشانگر طی ۱۰ ثانیه خاموش نشود هرچه سریع‌تر موتور را خاموش کنید و به نمایندگی‌های مجاز شرکت ایران خودرو مراجعه نمایید.



نکته

اگر موتور بطور ناگهانی از وضعیت پربار به وضعیت عادی و عاری از هرگونه بار اضافی تغییر نماید، چراغ نشانگر فشار روغن موتور چشمک خواهد زد. زمانی که دور موتور مقدار کمی افزایش پیدا کند، از میزان سرعت چراغ نشانگر کاسته می‌شود.

۶. روشن شدن چراغ هشدار خرابی سیستم کنترل آلایندگی

روشن شدن چراغ هشدار نقص آلایندگی بر روی جلو آمپر جلو، نشان‌دهنده این است که سیستم کنترل آلایندگی موتور معیوب می‌باشد. عدم موفقیت برای رفع خرابی باعث مختل شدن عملکرد صرفه‌جویی در بنزین خودرو می‌شود و منجر به بدتر شدن آلایندگی آگزوز می‌گردد و حتی باعث آسیب دیدگی جدی در موتور می‌شود.

هنگام وقوع چنین نقصی، خودرو را در محلی امن سمت راست جاده پارک کنید، اهرم ترمز دستی را بکشید و موتور را خاموش کنید. ۵ دقیقه صبر کنید، موتور را مجدداً روشن کنید و ببینید که چراغ هشدار روشن می‌شود یا نه. اگر روشن شد، با نمایندگی‌های مجاز شرکت ایران خودرو تماس حاصل نمایید.



هشدار

رانندگی زیاد با چراغ هشدار نقص آلایندگی منجر به آسیب دیدگی سیستم کنترل آلایندگی موتور می‌شود. باید احتیاطات خاصی در این زمینه مبذول فرمایید.

۷. روشن شدن چراغ نشانگر فشار روغن موتور

چراغ نشانگر فشار روغن موتور در طول کارکرد عادی موتور روشن نمی‌شود. در صورتی که چراغ نشانگر

۵. روشن شدن چراغ نشانگر عیب موتور

روشن شدن چراغ نشانگر عیب موتور، نشان‌دهنده این است که سیستم کنترل موتور معیوب است و موتور تحت شرایط غیرعادی کار می‌کند. تحت این وضعیت، فعالیت بلند مدت موتور منجر به آسیب دیدگی جدی موتور می‌شود.

وقتی چراغ نشانگر عیب موتور روشن می‌شود، خودرو را در محلی امن در سمت راست جاده پارک کنید، اهرم ترمز دستی را بکشید و موتور را خاموش نمایید. مجدداً موتور را روشن کنید و به چراغ نشانگر نگاه کنید. در صورتی که چراغ نشانگر عیب موتور هنوز روشن است، خودرو را کنترل کنید و هر چه سریع‌تر به نمایندگی‌های مجاز شرکت ایران خودرو مراجعه نمایید.



هشدار

رانندگی زیاد با چراغ نشانگر معیوب منجر به آسیب دیدگی موتور می‌شود. یا از خاموش شدن چراغ نشانگر نقص ایمنی خودرو مطمئن شوید یا فوراً با نمایندگی‌های مجاز شرکت ایران خودرو تماس حاصل نمایید.

۸. روشن شدن چراغ نشانگر شارژ

اگر چراغ نشانگر شارژ در طول کارکرد نرمال موتور روشن شود نشان‌دهنده این است که سیستم شارژ، شارژ باتری را متوقف نموده است. این نشانه غیرعادی می‌باشد. در چنین موردی، فوراً کلیه تجهیزات برقی را خاموش کرده و استفاده از سایر ابزارهای کنترل الکتریکی را متوقف کنید و موتور را در حال کار نگه دارید. به خاموش شدن موتور توجه نکنید زیرا استارت مجدد موتور باعث مصرف انرژی الکتریکی زیاد می‌شود. در چنین وضعیتی به دقت خودرو را به نمایندگی‌های مجاز شرکت ایران خودرو منتقل کنید یا جهت دریافت کمک آن را به تعمیرگاه منتقل کنید.



۹. کنترل و تعویض فیوزها

کلیه مدارات الکتریکی روی خودرو مجهز به فیوز هستند تا از آسیب‌دیدگی ابزارها به علت اتصال مدار کوتاه یا اضافه بار پیشگیری نمایند.

فیوزهای سیستم الکتریکی در دو محفظه فیوز نصب شدند:

- محفظه فیوز اتاق که در سمت چپ پایین اتاق قرار گرفته است (زیر داشبورد)
- محفظه فیوز قطعات موتور که در زیر در موتور واقع است.

چنانچه چراغی یا وسیله‌ای یدکی یا تجهیزات کنترلی بطور عادی کار نکنند، باید ابزارهای حفاظت از مدارات

مربوطه را کنترل نمایید. در صورتی که فیوز بسوزد،سیم فلزی داخلی آن ذوب می‌شود. اگر فیوز جایگزین مجدداً بسوزد، تجهیز الکتریکی مورد نظر بطور مناسب کار نخواهد کرد. هرچه سریع‌تر با نمایندگی‌های مجاز شرکت ایران خودرو تماس حاصل نمایید.



توجه

فیوز، ابزاری محافظ برای تجهیزات برقی خودرو می‌باشد. اگر مکرر فیوز بسوزد، نشان‌دهنده معیوب بودن ابزار حفاظتی مدار و تجهیزات برقی می‌باشد. هیچ مورد حتی جزئی هم قابل چشم پوشی نیست و نباید این موضوع را نادیده گرفت. از کنترل و رفع مشکل توسط نمایندگی‌های مجاز شرکت ایران خودرو اطمینان حاصل نمایید.

۹.۱. محفظه فیوز اتاق خودرو

اگر سیستم الکتریکی اتاق کار نکند:

- ابتدا محفظه فیوز اتاق را کنترل نمایید و فیوز سوخته را تعویض نمایید.
- سوئیچ استارت و سایر کلیدها را خاموش نمایید.
- محفظه فیوز را باز کنید و فیوز را با انبر فیوز موجود در محفظه فیوز باز کنید.
- فیوزها را کنترل کنید و فیوزهای سوخته را تعویض نمایید.
- فیوزهای هم ظرفیت را وارد کنید و از نصب درست

فیوزها مطمئن شوید.

- اگر هیچ فیوز پشتیبانی در دسترس نباشد، از فیوز با ظرفیت مشابه سایر مدارات برقی که در عملیات‌های خودرو اختلال ایجاد نمی‌نماید استفاده کنید.



هشدار

از تعویض فیوز با فیوز هم ظرفیت اطمینان حاصل نمایید در غیر این صورت به سیستم الکتریکی آسیب وارد می‌شود و سبب بروز آسیب‌های جدی می‌شود.

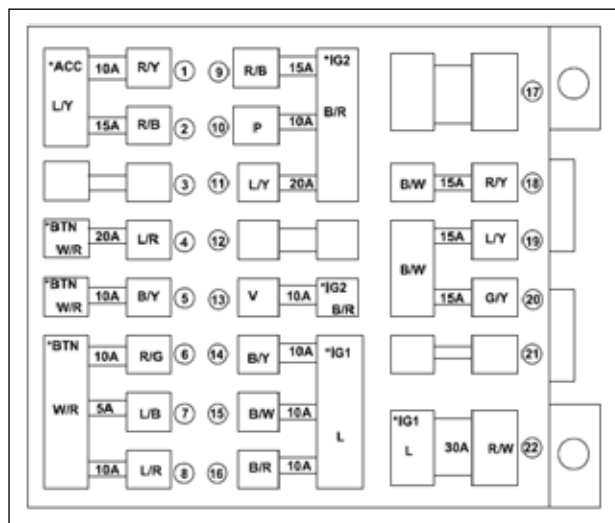

مؤلفه پشتیبانی شده	ظرفیت فیوز (آمپر)	توصیف	
منبع برق ACC	10	ACCT	۱
فندک	15	فندک	۲
-	-	-	۳
سانروف	20	سانروف	۴
دنده P ماژول هیدرولیک گیربکس "اتومات"	10	دنده P ماژول هیدرولیک گیربکس "اتومات"	۵
منبع برق CD/DVD	10	سیستم صوتی	۶
منبع برق واحد کنترل موتور	5	ECU	۷
چراغ داخلی	10	چراغ داخلی	۸
موتور شیشه‌شوی عقب	15	شیشه‌شوی عقب	۹
A/C	10	A/C	۱۰
موتور شیشه‌شوی جلو	20	شیشه‌شوی جلو	۱۱
-	-	-	۱۲
منبع برق AVM	10	AVM (دوربین ۳۶۰)	۱۳
جلو آمپر	10	جلو آمپر	۱۴
موتور	10	موتور	۱۵
کیسه هوا و ESC ECU	10	DCU	۱۶
-	-	-	۱۷
Keyless1	15	Keyless1	۱۸
Keyless2	15	Keyless2	۱۹
Keyless3	15	Keyless3	۲۰
-	-	-	۲۱
شیشه بالابر	30	شیشه بالابر	۲۲

۹.۲ محفظه فیوز قطعات موتور

اگر محفظه فیوز اتاق در حالت عادی باشد اما بعضی از تجهیزات برقی کار نکنند، محفظه فیوز زیر در موتور را کنترل کنید. از تعویض هر فیوز سوخته (در صورت وجود) اطمینان حاصل نمایید.

- سوئیچ استارت و کلیدها را خاموش کنید.
- صفحه قفل کنار در محفظه فیوز را باز کنید.
- فیوز سوخته (در صورت وجود) با فیوز جدیدی با همان ظرفیت می‌باشد، تعویض نمایید. برای تعویض فیوز 10A با توجه به دستورالعمل ذیل عمل کنید:
- سوئیچ استارت را خاموش کنید.
- کابل منفی باتری را قطع کنید.
- در محفظه فیوز را باز کنید و فیوز سوخته را با انبر فیوز موجود در محفظه فیوز خارج کنید.
- از محل فیوز یدکی در محفظه فیوز، فیوز 10A را انتخاب نموده و در محل فیوز مربوطه قرار دهید.



توجه

محفظه فیوز قطعات موتور اصولاً برای حفاظت از موتور و تجهیزات برقی و کلید چراغ‌های خارج اتاق به کار برده می‌شود.

معایب و عیب‌یابی*

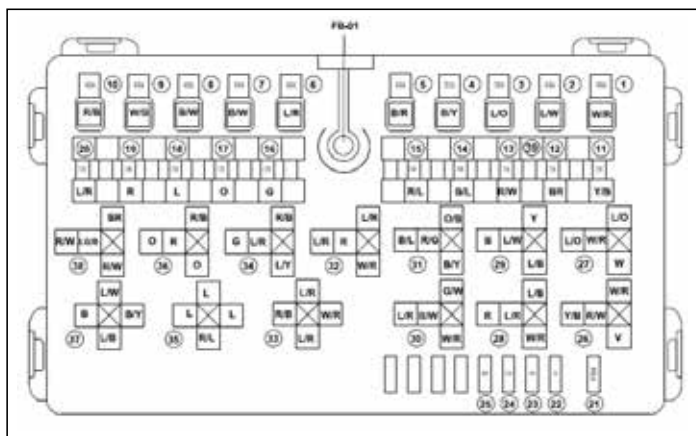

تشریح	ظرفیت فیوز (آمپر)	قطعات حفاظت شده
۱۹ کمپرسور	10	کمپرسور
۲۰ گرمکن عقب	15	گرمکن عقب
۲۱ گیره فیوز *	*	*
۲۲ فیوز یدک	5	*
۲۳ فیوز یدک	10	*
۲۴ فیوز یدک	15	*
۲۵ فیوز یدک	20	*
۳۹ فیوز پمپ خلاء	15	پمپ خلاء

* در صورت نصب در خودروی شما

تشریح	ظرفیت فیوز (آمپر)	قطعات حفاظت شده
۱ BTN (برق ثابت)	40	مدار اصلی
۲ فن سیستم تهویه	40	فن سیستم تهویه
۳ رله اصلی	30	رله اصلی
۴ ABS1/ESC1	25	ABS1/ESC1
۵ ABS2/ESC2	40	ABS2/ESC2
۶ فن خنک کننده	40	فن خنک کننده
۷ قفل سوئیچ 1	40	قفل سوئیچ 1
۸ قفل سوئیچ 2	40	قفل سوئیچ 2
۹ BCM2	40	BCM2
۱۰ صندلی برقی	40	صندلی برقی
۱۱ پمپ بنزین	15	پمپ بنزین
۱۲ چراغ مه شکن جلو	15	چراغ مه شکن جلو
۱۳ چراغ موقعیت	15	چراغ نشانه
۱۴ کنترل کننده گیربکس اتوماتیک	20	TCU
۱۵ BCM1	15	BCM1
۱۶ ترمز	15	چراغ ترمز
۱۷ نور پایین	15	نور پایین
۱۸ نور بالا	15	نور بالا

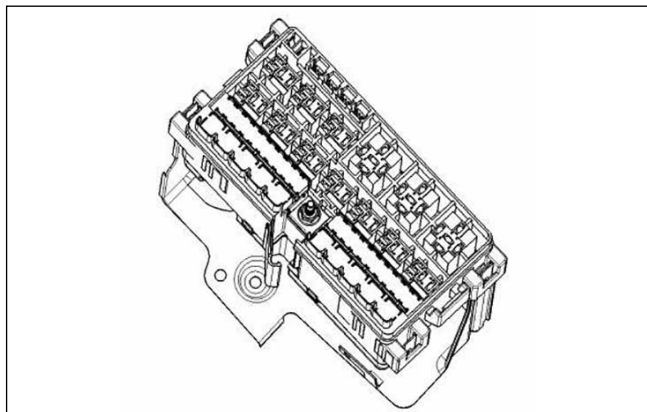

تشریح	ظرفیت فیوز	قطعات حفاظت شده
۲۶ رله پمپ بنزین	30	پمپ بنزین
۲۷ رله اصلی	30	منبع برق سیستم
۲۸ رله کمپرسور	30	کمپرسور
۲۹ رله سرعت بالا دمنده	30	دمنده
۳۰ رله دور کند فن	30	فن سرعت پایین
۳۱ رله چراغ عقب	30	چراغ عقب
۳۲ رله پمپ بوستر خلاء	30	پمپ بوستر خلاء
۳۳ رله دور تند فن	80	فن سرعت بالا
۳۴ رله گرمکن عقب	30	سیستم گرمکن عقب
۳۵ رله نور بالا	80	چراغ نور بالا
۳۶ رله نور پایین	30	چراغ نور پایین
۳۷ رله فن سیستم تهویه	80	فن سیستم تهویه
۳۸ رله چراغ موقعیت	30	چراغ موقعیت



۱۱. تعویض چرخ‌ها

- خودرو را در کنار جاده پارک کنید، اهرم ترمز دستی را بکشید و چراغ چشمک‌زن را روشن کنید. مثلث احتیاط را بیرون آورید و در ۱۰۰ متری پشت خودرو قرار دهید.
- برای بیرون آوردن مجموعه چرخ یدکی از ابزار استفاده کنید.
- جک را بیرون آورید و زیر ستون جانبی پایینی بدنه قرار دهید. پیچ جک را با بازوی آچار بکس بچرخانید تا بدنه به آرامی بالا رود. قبل از جدا شدن تایر از زمین، قالبیاق چرخ را باز کنید و مهره‌های تایر پنچر را شل کنید، بدنه را بالا ببرید و مجموعه چرخ را باز کنید.

۵

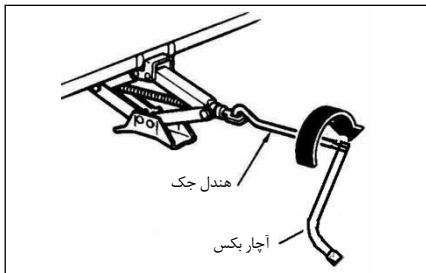

ترمز اضافه کنید.

- بعد از افزودن روغن ترمز، مجدداً چراغ هشدار سیستم ترمز را کنترل نمایید.
- در صورتی که چراغ ترمز هنوز روشن باشد نشان‌دهنده این است که سیستم ترمز ضد قفل معیوب شده است.

۱۰.۳ هشدار ABS

- هنگام معیوب بودن سیستم ترمز ضد قفل، چراغ هشدار آن روشن می‌شود. معیوب بودن سیستم ترمز ضد قفل مستقیماً باعث اختلال در اجرای سیستم ترمز (به‌خصوص در جاده‌های خیس و برفی) می‌شود و احتمالاً منجر به قفل شدن چرخ‌ها می‌شود. بنابراین به جای ادامه رانندگی فوراً به نمایندگی‌های مجاز شرکت ایران خودرو مراجعه نمایید.

۱۰.۱ روشن شدن چراغ هشدار سیستم ترمز

چراغ هشدار ترمز به یکی از سه دلیل زیر روشن می‌شود:

۱۰.۱ هشدار ترمز دستی

وقتی سوئیچ استارت در وضعیت ON می‌باشد، بعد از کشیده شدن دسته ترمز دستی این چراغ روشن می‌شود. این چراغ نشانگر بعد از رها کردن اهرم ترمز دستی خاموش می‌شود.

اگر چراغ نشانگر بعد از رهایی کامل ترمز دستی هنوز روشن باشد، نشان‌دهنده معیوب بودن سیستم ترمز است و باید کنترل شود.



هشدار

سیستم ترمز رابطه مستقیمی با امنیت رانندگی دارد. قبل از رفع عیب به رانندگی ادامه ندهید.

۱۰.۲ هشدار سطح روغن ترمز

اگر نیروی فشار پدال ترمز سنگین یا ضعیف باشد، منجر به طی نمودن مسافت طولانی هنگام ترمزگیری می‌شود و چراغ هشدار روشن خواهد شد.

- خودرو را در سمت راست جاده پارک نمایید، اهرم ترمز دستی را بکشید و موتور را خاموش کنید. سطح روغن ترمز را کنترل نمایید و در صورت لزوم روغن

♦ ترکیدن تایر

هنگام ترکیدن تایر طبق دستورالعمل‌های ذیل عمل نمایید:

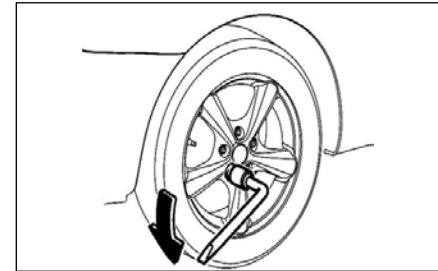
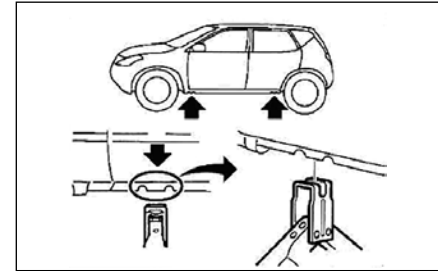

- چرخ زاپاس را جایگزین نمایید و مهره‌های چرخ را سفت کنید.
- بوسیله زاپاس و مهره‌های مربوطه چرخ را تعویض نمایید.
- جک را پایین آورده و مهره‌ها را محکم کنید و سپس قالباق چرخ را نصب نمایید.
- مجموعه چرخ یدکی، جک و ابزار را در محل‌های تعیین شده در صندوق عقب قرار دهید و از قرارگیری ایمن آن مطمئن شوید.

توقف خودرو

۱. خودرو را کنار جاده و دور از جریان ترافیکی قرار دهید.
 ۲. چراغ چشمک‌زن را روشن نمایید.
 ۳. خودرو را در سطح صاف پارک نمایید.
 ۴. از ترمز دستی استفاده نمایید.
 ۵. در مدل‌های "انومات"، دسته دنده را در دنده پارک و در مدل‌های MT، دسته دنده را در دنده خلاص قرار دهید.
 ۶. موتور را خاموش کنید.
 ۷. در صندوق عقب باز کنید.
- علامت مثلث احتیاط را پشت خودرو برای آگاهی دادن به خودروهایی که از پشت می‌آیند، قرار دهید (هنگام خرید مثلث احتیاط، محصولی مطابق با GB 19151-2003 خریداری نمایید)، برای کمک گرفتن، کارکنان امداد خودرو را خبر کنید.
۸. کلیه سرنشینان پیاده شده و به دور از ترافیک در مکانی ایمن و قابل دید توسط سایر خودروها بایستند.



توجه

تست بالانس دینامیکی برای تعویض چرخ غیر از چرخ یدکی مورد نیاز است. مقدار بالانس باید کمتر از ۵ گرم باشد و وزن کل تعادل برای هر چرخ کمتر از ۱۰۰ گرم می‌باشد.



هشدار

از کاربرد ایمن ترمز دستی اطمینان حاصل نمایید. مطمئن شوید که دسته دنده برای مدل‌های "انومات" در دنده P و مدل دستی در دنده R قرار دارد.

هنگامی که خودرو در سرازیری یا جاده هموار پارک شده است، تایر را تعویض نکنید، واقعا خطرناک است.

تایر را در زمانی که جریان ترافیک به شما نزدیک است تعویض نکنید. منتظر کارکنان امداد جاده‌ای متخصص بمانید.

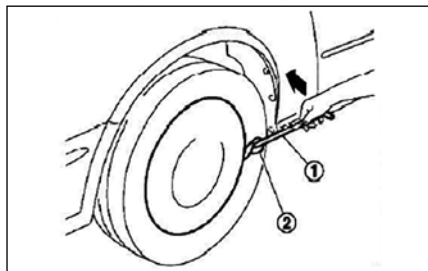

باز کردن تایر

باز کردن قالبیاق چرخ (اگر وجود داشته باشد) از اهرم جک ① برای باز کردن قالبیاق چرخ استفاده کنید و همانطور که در تصویر بالا دیده می‌شود از یک کهنه ② بین چرخ و اهرم جک استفاده نمایید تا از آسیب‌دیدگی چرخ و قالبیاق چرخ جلوگیری شود.



هشدار

رانندگی با تایرهایی که فشار باد آنها بیش از ۲۰ درصد مقدار توصیه شده کاهش یافته است؛ مصرف سوخت را افزایش داده و دینامیک خودرو را تحت تأثیر قرار داده و افت عملکرد دور از انتظار ایجاد می‌کند.



هشدار

هرگز قالبیاق چرخ را با دست باز نکنید در اینصورت منجر به صدمات جسمی در خود می‌شوید.

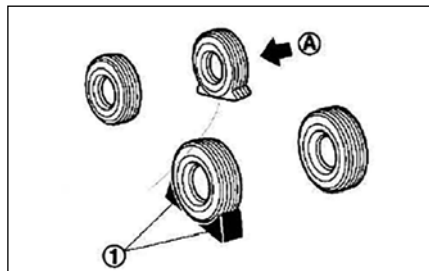

مهار چرخ‌ها

همانطور که در تصویر فوق نشان داده می‌شود، بلوکهای توقف ① مناسب را در جلو و عقب چرخ در جهت قطر تایر پنچر A قرار دهید تا از حرکت خودرو هنگام بالابردن جلوگیری شود.



هشدار

از مهار مناسب چرخ‌ها توسط متوقف کننده‌ها اطمینان حاصل نمایید در غیر اینصورت حرکت تصادفی خودرو باعث بروز صدمات جسمی می‌شود.

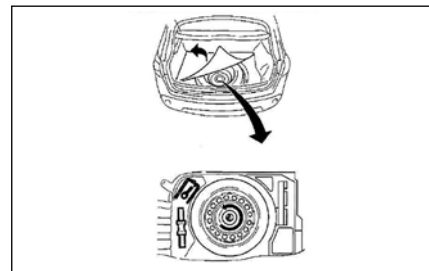

بیرون آوردن ابزارها و چرخ یدکی

جک؛ ابزارها و چرخ یدکی را از محل نگهداری بیرون آورید.
اگر از محصور کننده‌ای استفاده شده است قبل از پیاده کردن چرخ یدکی آن بخش را باز کنید.



اخطار

رانندگی با تایرهایی که فشار باد آنها بیش از ۲۰ درصد مقدار توصیه شده کاهش یافته است در جاده‌های ناهموار، دست‌اندازها و کوهستانی ممکن است باعث آسیب‌دیدگی رینگ و دفرمگی آن شود. ضمانت‌ریسک منگنه شدن شن‌ریزه‌ها بین رینگ و تایر افزایش یافته و باعث تخلیه آبی باد می‌گردد که ممکن است حادثه‌ساز باشد.

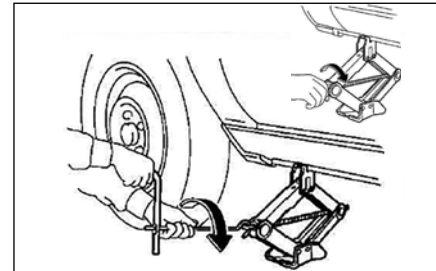
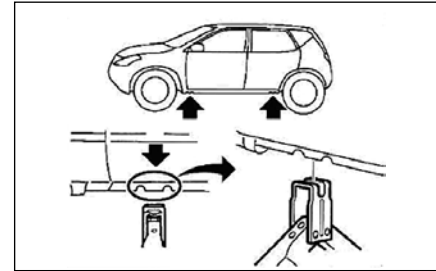

۱. خودرو را خاموش کنید.
۲. جک را مستقیماً زیر نقطه تکیه‌گاه قرار دهید همانطور که در شکل نشان داده شده است.
- جک باید روی زمین صاف و محکم قرار گیرد.**
۳. بالای جک را با موقعیت بین دو شکاف زیر رکاب تنظیم نمایید.
۴. همانطور که در شکل نشان داده شده است، شیار بالای جک را در موقعیت بین شکاف‌ها نصب نمایید.

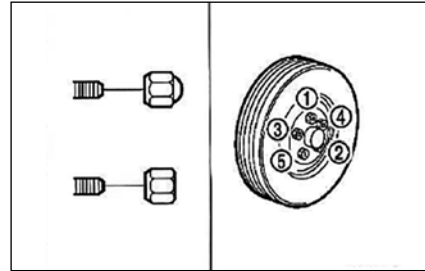

۵. پیچ و مهره هر چرخ را به ترتیب نشان داده شده در تصویر، با ۱ تا ۲ چرخش برخلاف عقربه‌های ساعت توسط آچار بکس کمی شل کنید.
- قبل از جدا شدن چرخ از زمین، مهره‌های چرخ‌ها را باز نکنید.**
۶. به دقت خودرو را بالا ببرید تا چرخ‌ها به مقدار کافی از زمین جدا شوند.

جدا کردن تایر

۱. مهره‌های چرخ را باز کنید.
۲. تایر آسیب دیده را جدا کنید.

نصب چرخ یدکی

۱. هرگونه گل و لای را از سطح بین چرخ و پوشش رینگ بردارید.
۲. چرخ یدکی را به دقت نصب کنید، مهره‌ها را با دست محکم ببندید و تماس مهره‌های چرخ با سطح رینگ

چرخ را کنترل نمایید.

۳. با توجه به تصویر، مهره‌ها را به ترتیب و یکنواخت از طریق آچاربکس طی حداقل دو مرحله محکم کنید.
۴. جک را به آرامی پایین بیاورید تا تایر با زمین تماس پیدا کند.
۵. با توجه به ترتیب نشان داده شده، مهره‌های چرخ را با آچار بکس ببندید.
۶. خودرو را کاملاً پایین آورید.

محکم کردن سریع مهره‌های چرخ تا مقدار مشخص شده $110N.m \pm 10N.m$ با استفاده از آچار تنظیم گشتاور

همیشه از محکم بودن مهره‌های چرخ تا حد گشتاور مشخص شده اطمینان حاصل نمایید. توصیه می‌شود در طول نگهداری، مهره‌های چرخ را تا حد گشتاور مناسب سفت کنید.

۱. از چرخ صدمه دیده و ابزارها مراقبت نمایید. از تایر پنچر، جک و ابزارهای استفاده شده در صندوق عقب مراقبت نمایید.

۲. پوشش کف را نصب نمایید.
۳. صندوق عقب را ببندید.



هشدار

پای خود را زیر چرخ (تایر) قرار ندهید، زیرا چرخ (تایر) خیلی سنگین است، برای جلوگیری از صدمات، دستکش بپوشید.

۱۲. تصادفات رانندگی

تا جایی که امکان دارد در طول رانندگی از تصادفات جلوگیری نمایید. هنگام تصادف، آرام باشید و مطابق با مقررات راهنمایی و رانندگی عمل کنید.

اقدامات اضطراری که باید صورت پذیرد به قرار زیر است:

- هنگام تصادف، ابتدا موتور را خاموش نمایید، چراغ چشمک‌زن را روشن نمایید و مثلث احتیاط را در ۳۰ متری پشت خودرو قرار دهید.
- اگر درها بسته شدند، به جای شکستن شیشه جلو از پنجره شکسته یا شیشه عقب فرار کنید زیرا که شیشه جلو از پوشش لمینتی برخوردار است.
- از طریق تلفن به راهنمایی و رانندگی خبر دهید. در بزرگراه‌ها از تلفن جاده‌ای مخصوص استفاده نمایید.
- هنگام تصادف از عقب در اتوبان، خودرو را رها کنید و فوراً به خارج از گاردریل بروید.
- به محض تشخیص بوی بنزین یا سایر مواد شیمیایی، سیگار نکشید.
- هنگام آتش‌سوزی، با آتش خاموش کن، پتو و خاک آتش را خاموش کنید. مطلقاً از به کار بردن آب برای اطفاء حریق خودداری نمایید.
- مصدومین را به قرار ذیل نجات دهید:
- به لحاظ اخلاقی هر کسی مسئول نجات مصدومین است. با ۱۱۵ و امداد نجات تماس بگیرید.
- کمربند مصدومین را باز یا شل کنید یا ببرید.



هشدار

به دقت دستورالعمل‌های این بخش را مطالعه نمایید.

وقتی خودرو فقط روی جک قرار گرفته است، از حرکت زیر خودرو استفاده کنید و زیر خودرو نروید هرگز از هیچ جکی غیر از جک خودرو خودتان استفاده ننمایید. برای تعویض چرخ از جک مخصوص به خودرو برای بالا بردن خودرو استفاده کنید. از جک خود برای بلند کردن سایر خودروها استفاده ننمایید.

هرگز خودرو را از محلی غیر از محل مشخص شده (مطابق شکل) بالا نبرید. خودرو را زیاد بالا نبرید. از بلوک ضربه‌گیر در زیر و یا بر روی جک استفاده ننمایید. وقتی خودرو روی جک قرار دارد موتور را روشن نکنید در اینصورت خودرو ناگهان حرکت می‌کند و سبب تصادف می‌شود. وقتی تابر از زمین بلند شده است، نباید هیچ سرنشینی در خودرو بماند. قبل از انجام هر کاری احتیاطات مربوط به سفت کردن جک را بخوانید.



هشدار

اطمینان حاصل نمایید که تابر، جک و ابزارآلات بعد از استفاده در جای خود قرار گرفته و محفوظ گردند. در غیر این صورت این اجزا ممکن است در هنگام تصادف یا ترمز اضطراری پرتاب شده و خطر آفرین باشند.



هشدار

هرگز از هیچ مهره چرخ غیر از مهره چرخ‌های اصلی خودرو خودتان استفاده ننمایید. استفاده از پیچ و مهره‌های نامناسب چرخ و همچنین بستن نادرست چرخ‌ها باعث شل شدگی یا افتادن چرخ و بروز تصادف می‌شود. مهره‌های چرخ را هر ۱۰۰۰۰ کیلومتر مجدداً محکم نمایید. نشستی هوای تایرها را نیز کنترل نمایید.

هرگز از روغن موتور یا روغن روانکاری بر روی پیچ و مهره‌ها استفاده ننمایید این کار منجر به شل شدن پیچ و مهره‌های چرخ می‌شود.

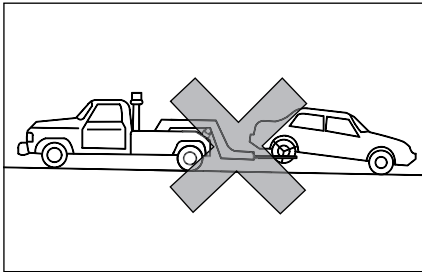

ACC قرار دهید، دنده را در دنده خلاص قرار دهید و ترمز دستی را رها کنید.



توجه

بکسل نمودن خودرو توسط قلاب‌های جلو و عقب به جاده‌های نسبتاً صاف مربوط می‌شود. خودرو را با سرعت حداکثر ۱۰ کیلومتر در ساعت روی یک خط صاف برانید. از ترمز گرفتن ناگهانی در طول بکسل نمودن خودداری نمایید زیرا منجر به آسیب‌دیدگی در قلاب بکسل می‌شود.



هشدار

در خودرو مجهز به جعبه دنده "اتومات"، بکسل نمودن خودرو با چرخ‌های جلو بر روی زمین منع می‌شود. در این صورت جعبه دنده به شدت آسیب می‌بیند.

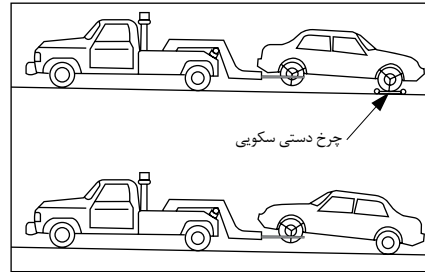

۱۳. بکسل کردن

وقتی خودرو قادر به حرکت نمی‌باشد یا بعلت معیوب شدن یا تصادف برای راننده نامناسب است نیاز به بکسل نمودن آن با خودروی دیگر دارد به روش ذیل توجه نمایید. جهت اطمینان حاصل نمودن از روش بکسل صحیح و جلوگیری از آسیب‌دیدگی خودرو، بهتر است از شرکت خدمات امداد برای بکسل کردن کمک بخواهید. در زمان بکسل نمودن، چرخ‌ها را طبق تصویر نشان داده شده از زمین جدا کنید.

- هنگام بکسل نمودن، از سالم بودن سیستم فرمان و سیستم حرکت خودرو اطمینان حاصل نمایید. در صورت آسیب‌دیدگی، باید از بلند نمودن خودرو استفاده شود. (مطابق شکل)

- قلاب بکسلی در جلو و عقب خودرو وجود دارد. در حرکت مسافت کوتاه، خودرو با طناب سیمی و توسط خودرو دیگر می‌تواند بکسل شود.
- قبل از بکسل نمودن، کلید استارت را در وضعیت

- به مصدومین غذا یا آب ندهید مگر اینکه زمان انتظار واقعاً طولانی باشد.
- زمانی که خطر آتش‌سوزی، سیل، سقوط از صخره یا خطرات مشابه پیش‌بینی می‌شود، مصدومین را از خودرو خارج کنید. هنگام خروج مصدومین تا جایی که امکان دارد چهار دست و پایش را نکشید و یا سرش را خم نکنید.





مشخصات فنی

جرم و سایر پارامترهای خودرو	
HMC7150A5M0/6AT	مدل خودرو / گیربکس
۱۴۴۵	وزن کل خودرو با سوخت و تجهیزات kg
۸۵۵	توزیع بار بر روی اکسل جلو kg
۵۹۰	توزیع بار بر روی اکسل عقب kg
۱۸۷۰	حداکثر وزن خالص مجاز kg
۱۰۵۰	حداکثر بار روی اکسل جلو kg
۹۶۰	حداکثر بار روی اکسل عقب kg
بنزین سوپر (با شماره اکتان ۹۳ و بالاتر)	نوع و درجه بنزین
استاندارد یورو ۵	سطح آلاینده‌گی در زمان تحویل
8L/100km	مصرف بنزین

پارامترهای ابعادی خودرو		
HMC7150A5M0	واحد	عنوان
۴۳۵۸	mm	طول کل
۱۸۲۳	mm	عرض کل
۱۶۳۰	mm	ارتفاع کل
۲۶۳۰	mm	فاصله بین اکسل جلو عقب
۱۵۴۰	mm	فاصله بین چرخ‌های جلو
۱۵۴۵	mm	فاصله بین چرخ‌های عقب
۱۶۰	mm	حداقل فاصله از زمین
۱۹/۲۷	°	زاویه فرود/ زاویه حرکت (بدون بار)
۱۰/۹	m	حداقل شعاع چرخش



بهینه‌سازی مصرف سوخت

جهت کاهش مصرف سوخت و دستیابی به کمترین میزان مصرف سوخت خودرو به موارد زیر توجه فرمایید:

- ۱- همواره با بازدیدهای دوره‌ای و نگهداری خودرو بر اساس اطلاعات دفترچه‌های راهنما از سلامت خودرو اطمینان حاصل کنید.
- ۲- از تایر مناسب خودرو (طبق بخش مربوطه در کتابچه راهنما) استفاده نموده و همواره باد تایر را تنظیم کنید.
- ۳- با آرامش رانندگی کنید و از شتاب‌گیری و ترمزگیری بی‌مورد هنگام رانندگی پرهیز کنید.

- ۴- با توجه به تأثیر بالای وزن خودرو بر مصرف سوخت، بار و تجهیزات اضافی و غیر ضروری را از خودرو خارج کنید.
- ۵- در توقف‌های طولانی مدت، وسیله نقلیه خود را خاموش کنید.
- ۶- سفرهای درون شهری خود را طوری برنامه‌ریزی کنید که در ساعت/ مسیره‌های ترافیک سنگین نباشید.
- ۷- هنگام رانندگی در سراسیمی از دنده سنگین مناسب، (به طوری که نیاز به فشردن پدال ترمز نباشد) استفاده کنید.

جدول مصرف سوخت

جدول مصرف سوخت			
مصرف بنزین موتور	میانگین مصرف سوخت شهری (لیتر/ ۱۰۰ کیلومتر)	میانگین مصرف سوخت برون‌شهری (لیتر/ ۱۰۰ کیلومتر)	میانگین مصرف سوخت ترکیبی (لیتر/ ۱۰۰ کیلومتر)

توجه: اعداد جدول فوق، بر اساس شرایط مندرج در استاندارد ECE R83.05&06 بدست آمده است. از آنجا که مطابق این استاندارد مواردی همچون مشخصات تعریف شده محصول از سوی کارخانه (وزن، تایر، روغن موتور، شمع، فیلترها و ...) سیکل رانندگی، تعداد سرنشین، شرایط جاده، نوع سوخت و غیره تأثیر به‌سزایی در مصرف سوخت خودرو دارد، لذا هرگونه تغییر در پارامترهای فوق می‌تواند منجر به افزایش در مصرف سوخت شود.

مشخصات گیربکس	
HMC7150A5M0	مدل خودرو / گیربکس
6AT	گیربکس
4.212	نسبت دنده ۱
2.637	نسبت دنده ۲
1.8	نسبت دنده ۳
1.386	نسبت دنده ۴
1	نسبت دنده ۵
0.772	نسبت دنده ۶
3.385	نسبت دنده عقب
3.195	نسبت اصلی دیفرانسیل

مشخصات موتور	
HMC7150A5M0	مدل خودرو
HMA GN15-TF	مدل موتور
۴ سیلندر - خطی	تعداد سیلندرها و حالت قرارگیری
۱۶	تعداد سوپاپ
74.8×85.2	قطر سیلندر × کورس سیلندر، جابجایی (mm)
1497	حجم جابجایی کل (ml)
9.5:1	نسبت تراکم
110/5500	حداکثر توان خالص / دور موتور متناظر (kw/rpm)
210/(1800-4000)	حداکثر گشتاور / دور موتور متناظر (N.m/rpm)
750±50	دور موتور در دور آرام (r/min)

مواد شیمیایی مصرفی		
دسته		مارک تجاری روغن روانکاری
API 10W40 با گرید کیفی SN و بالاتر	HMAGN16-VF1 (S5 1.6MT)	روغن موتور
API 10W40 با گرید کیفی SN و بالاتر	HMAGN15-TF	
SAE/GL-4 75W/90		روغن گیربکس دستی
SK ATFSP-IV		روغن گیربکس اتومات 6AT
ATF III H (Sinopec) XZIC ATF3(SKZIC)		روغن هیدرولیک فرمان
DOT-4		روغن ترمز/ کلاچ
مایع ایزوپروپانول		مایع شیشه شوی
R134a		گاز کولر A/C



توجه

هرگونه افزودنی و روغن‌های روانکاری متنوع را باتوجه به مقررات بیان شده در دفترچه راهنما بیافزایید.

مشخصات آلترناتور	
HMC7150A5M0	مدل خودرو
JFZ192A5, JFZ1A12	مدل الترناتور
14	ولتاژ نامی (V)
100	جریان خروجی (A)
-40~100	دامنه دمای کار (°C)
اتصال منفی به بدنه	پلاریته
18000	حداکثر سرعت مجاز (r/min)

مشخصات مجموعه چرخ			
6.5J×17 (چرخ آلباز آلومینیومی)	6.5J×16 (چرخ آلباز آلومینیومی)	مدل رینگ چرخ	
215/60R17	215/65R16	اندازه تایر	
230±5	230±5	چرخ جلو	فشار تایر (kPa)
210±5	210±5	چرخ عقب	
230±5	230±5	فشار زاپاس (kPa)	



توجه

چرخ یدکی فولادی برای کلیه مدل ها انطباق داده شده است..

مشخصات استارت موتور	
HMC7150A5M0	مدل خودرو
QDY12002	مدل استارتر موتور
1.4	توان اسمی (kW)
12	ولتاژ اسمی (V)
30	زمان اسمی (s)

مشخصات باتری	
HMC7150A5M0	مدل خودرو
75D26	مدل باتری
12	ولتاژ اسمی (V)
70	5HR ظرفیت (AH)
120	RC (min)
500 یا 300*	CCA (A)
16.8±0.5	وزن (kg)

* در صورت نصب در خودروی شما

مشخصات تنظیم چرخ		
10°25'±45'	زاویه انحراف Kingpin	تنظیم چرخ جلو
4°40'±45'	زاویه کستر کینگ پین	
-0°25'±45'	زاویه کمبر چرخ جلو	
(Angle:0°05'±2'30")/(Distance:2±1)	زاویه Toe-in	تنظیم چرخ عقب
(Angle 5'±5')/(Distance 2±2)	زاویه Toe-in	
-0°45 ±30'	زاویه کمبر	

ظرفیت‌های تجهیزات (مقادیر تقریبی)		
HMC7150A5M0	مدل خودرو	
4.9	تعویض روغن موتور و فیلتر روغن موتور	روغن موتور (لیتر)
4.6	تعویض روغن موتور	
8	با هیتر تهویه مطبوع	مایع خنک‌کننده (لیتر)
* 7.5	روغن گیربکس در حالت خشک (لیتر)	
60	مخزن بنزین (لیتر)	
1.1	روغن دنده فرمان برقی (لیتر)	

سیستم الکتریکی	
HMC7150A5M0	مدل خودرو
12V-70AH	باتری
14V-100A	آلترناتور
12V-1.4kW	استارتر موتور
Zhuzhou Torch / N01G3612014	مدل / سازنده شمع
0.90-0.1 mm	لقی شمع

* در صورت تعویض ثقلی ۳/۵ تا ۴ لیتر با رعایت رویه اجرایی تعویض روغن گیربکس ایساکو

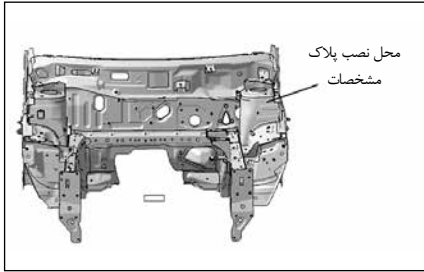

◆ پلاک مشخصات

پلاک مشخصات کامل خودرو در محفظه موتور روی کاسه کمک فنر چپ نصب می‌گردد که با باز کردن در موتور می‌توان این پلاک را مشاهده نمود.

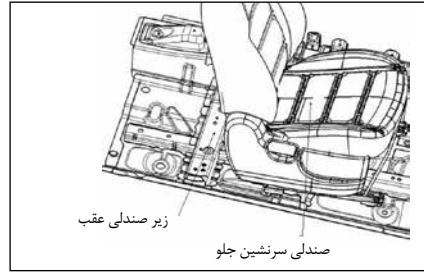

◆ شماره VIN

شماره شناسه وسیله نقلیه VIN در دو ناحیه "زیر صندلی سرنشین جلو" و "کف بدنه زیر صندلی عقب" درج می‌گردد.

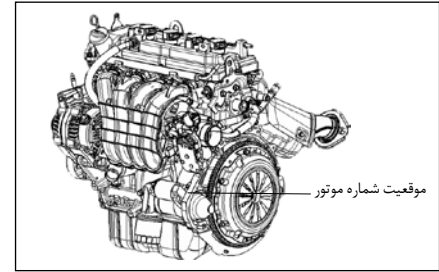

◆ شماره موتور

شماره موتور در قسمت مسطح جلو بلوک سیلندر قرار گرفته است و بعد از باز شدن در موتور قابل رویت می‌باشد.

راهنمای نگهداری و خدمات گارانتی

شبکه خدمات پس از فروش محصولات ایران خودرو در سراسر کشور منحصراً از طریق نمایندگی‌های مجاز ایران خودرو ارائه خدمات گارانتی به مشتریان را بر عهده دارد. ویژگی‌های این شبکه عبارتند از:

- نیروی انسانی ماهر و آموزش‌دیده
 - ابزار و تجهیزات استاندارد تعمیرگاهی مطابق با فن آوری روز دنیا
 - تجهیزات ویژه عیب‌یابی
 - وجود قطعات و لوازم یدکی با کیفیت و مطابق با استانداردهای شرکت ایران خودرو
- لذا تأکید و توصیه می‌شود برای دریافت هرگونه خدمات در دوره گارانتی و پس از آن و نیز برای انجام سرویس‌های دوره‌ای خودروی خود به این شبکه مراجعه فرمایید. همچنین مواد مصرفی خودرو، باید از نمایندگی‌های مجاز ایران خودرو (با برندهای مورد تأیید و بسته‌بندی‌های ارائه شده توسط شرکت ایساکو) تأمین گردد.

خریدار گرامی جهت اطلاع از آخرین وضعیت نمایندگی‌های مجاز ایران خودرو به وب سایت شرکت ایساکو “www.isaco.ir” و یا به موبایل اپلیکیشن ایساکو مراجعه و یا با شماره تلفن ۰۹۶۴۴۰ تماس حاصل فرمایید.

چگونگی دسترسی به خدمات گارانتی

مرحله اول

اگر می‌توانید در حالت عادی خودرو را برانید مستقیماً به سمت نمایندگی‌های مجاز ایران خودرو رفته و جهت دریافت خدمات سرویس حرفه‌ای پذیرش نمایید. اگر از حرکت عادی خودرو اطمینان ندارید لطفاً خودرو را به مکانی ایمن منتقل نمایید.

مرحله دوم

با نزدیک‌ترین نمایندگی‌های مجاز ایران خودرو تماس حاصل نموده و ایراد بوجود آمده را شرح دهید تا مطلع گردید آیا می‌توان خودرو را در حالت عادی برانید یا خیر.

مرحله سوم

استفاده از ایکو کارت: این کارت با بهره‌برداری از فن‌آوری‌های روز به صورت یک کارت الکترونیکی طراحی و به عنوان کلید دریافت خدمات تعمیرگاهی در نمایندگی‌های مجاز ایران خودرو، به همراه سایر مدارک و راهنمای کاربری استفاده از آن، تحویل شما مشتری محترم می‌گردد. از این پس می‌توانید با استفاده از این کارت در دستگاه‌های کارت خوان (POS) مستقر در نمایندگی‌ها از کلیه خدمات (سرویس پیش از تحویل، سرویس‌های دوره‌ای، خدمات تعمیراتی و سایر خدمات نوین و تشویقی) در دوران گارانتی و وارانته بهره‌مند گردید.

وجود این کارت تا پایان طول عمر خودرو الزامی و در نقل و انتقالات خودرو، بایستی به خریدار جدید واگذار گردد. همچنین در صورت مفقود شدن کارت یا فراموشی رمز در اسرع وقت به یکی از نمایندگی‌های مجاز ایران خودرو مراجعه فرمائید.

لازم به ذکر است در صورت انقضای هر یک از شرایط مندرج بر روی ایکو کارت (مدت یا کیلومتر) دوره گارانتی پایان می‌پذیرد.

توجه: هنگام مراجعه به نمایندگی‌های مجاز ایران خودرو، برای دریافت خدمات گارانتی و وارانته همراه داشتن این کارت الزامی است.

مرحله چهارم

تکنسین‌های نمایندگی‌های مجاز ایران خودرو، خودروی شما را بازدید خواهند کرد. اگر نقص بوجود آمده تحت پوشش گارانتی باشد، تکنسین‌های مربوطه خدمات را بصورت رایگان به شما ارائه خواهند نمود. در غیر اینصورت، در قبال دریافت خدمات تعمیر و نگهداری لازم، باید وجه مربوط بدان را به ایشان پرداخت نمایید.

بخش اول - کلیات

۱۶۶	ثابت اطلاعات خودرو
۱۶۷	ثابت اطلاعات مالک

بخش دوم - گارانتی

۱۷۰	تعریف گارانتی
۱۷۰	تعریف ایکوکارتن
۱۷۰	سیاست‌های گارانتی خودروی هایما
۱۷۲	موارد خارج از پوشش
۱۷۵	ابطال گارانتی

بخش سوم - سرویس‌ها

۱۷۸	سرویس‌ها
۱۷۸	توصیه‌های نگهداری و ایمنی خودرو
۱۸۰	سرویس‌های دوره‌ای خودرو

بخش چهارم - قانون و آیین‌نامه حمایت از مصرف‌کنندگان

۱۹۰	قانون حمایت از مصرف‌کنندگان
۱۹۲	آیین‌نامه اجرایی قانون حمایت از مصرف‌کنندگان

بخش پنجم - خدمات امدادی و طلایی امداد خودرو ایران

۲۰۲	کلیات
۲۰۳	خدمات امداد سیار
۲۰۵	خدمات کارت طلایی
۲۰۹	توانمندی‌های دیگر شرکت

بخش اول

کلیات

۱۶۶	ثبِت اطلاعات خودرو
۱۶۷	ثبِت اطلاعات مالک



۱. ثبت اطلاعات خودرو

توجه: این برگه باید توسط نمایندگی‌های مجاز ایران خودرو تکمیل گردد. به منظور ارائه خدمات به موقع و دقیق به مشتریان، تمام نمایندگی‌های مجاز ایران خودرو باید به دقت این برگه را تکمیل نمایند.

ثبت اطلاعات خودرو	
مدل	
شماره شاسی خودرو (VIN)	
شماره موتور	
<input type="checkbox"/> اتوماتیک	<input type="checkbox"/> دستی
نوع سیستم انتقال قدرت	
تاریخ فروش	
نام نمایندگی‌های مجاز ایران خودرو	
آدرس	
شماره تلفن	
کد پستی	
پست الکترونیکی (ایمیل)	

مهر و امضاء نمایندگی‌های مجاز ایران خودرو

۲. ثبت اطلاعات مالک

توجه: اطلاعات مالک اول باید در این برگه توسط نمایندگی های مجاز ایران خودرو تکمیل گردد. اطلاعات دو ستون دیگر نیز باید توسط مالکان مربوطه تکمیل گردد.

ثبت اطلاعات مالک				
مالک سوم		مالک دوم		مالک اول
	تاریخ خریداری		تاریخ خریداری	تاریخ خریداری
	نام		نام	نام
	تلفن ثابت		تلفن ثابت	تلفن ثابت
	تلفن همراه		تلفن همراه	تلفن همراه
	پست الکترونیکی		پست الکترونیکی	پست الکترونیکی
	آدرس		آدرس	آدرس
	کد پستی		کد پستی	کد پستی



بخش دوم

گارانتی

۱۷۰	تعریف گارانتی
۱۷۰	تعریف ایکو کارت
۱۷۰	سیاست‌های گارانتی خودروی هایما
۱۷۲	موارد خارج از پوشش
۱۷۵	ابطال گارانتی

۱- تعریف گارانتی

شرکت ایران خودرو کیفیت و عملکرد مناسب خودروی تولیدی خود را تضمین نموده و متعهد می‌شود کلیه ایرادات ناشی از هرگونه نقص در کیفیت قطعات و فرآیند مونتاژ خودرو را مطابق تعریف محصول و طی مدتی معین و با کارکرد مشخص (هر کدام زودتر منقضی گردد)، به صورت رایگان و مطابق شرایط مندرج در این کتابچه برطرف نماید.

۲- تعریف ایکو کارت

این کارت با بهره‌برداری از فن‌آوری‌های روز به صورت یک کارت الکترونیکی طراحی و به عنوان کلید دریافت خدمات تعمیرگاهی در نمایندگی‌های مجاز ایران خودرو، به همراه سایر مدارک و راهنمای کاربری استفاده از آن، تحویل شما مشتری محترم می‌گردد. از این پس می‌توانید با استفاده از این کارت در دستگاه‌های کارت‌خوان (POS) مستقر در نمایندگی‌ها از کلیه خدمات (سرویس پیش از تحویل، سرویس‌های دوره‌ای، خدماتی تعمیراتی و سایر خدمات نوین و تشویقی) در دوران گارانتی و وارانته بهره‌مند گردید. وجود این کارت تا پایان طول عمر خودرو الزامی و در نقل و انتقالات خودرو، بایستی به خریدار جدید واگذار گردد. همچنین در صورت مفقود شدن کارت یا فراموشی رمز، در اسرع وقت به یکی از نمایندگی‌های مجاز ایران خودرو مراجعه فرمایید. لازم به ذکر است در صورت انقضای هر یک از شرایط مندرج بر روی "ایکو کارت" (مدت یا کیلومتر) دوره گارانتی پایان می‌پذیرد. توجه: هنگام مراجعه به نمایندگی‌های مجاز ایران خودرو، برای دریافت خدمات گارانتی و وارانته همراه داشتن این کارت الزامی می‌باشد.

۳- سیاست‌های گارانتی خودروی هایما

در صورتی که قطعات خودرو شما در طول مدت گارانتی، در اثر وجود نقص در مواد و یا استفاده قطعات در شرایط عادی، دچار هرگونه خرابی و خسارت شوند، به شرط آنکه مشمول بندهای ذکر شده در فصل ۴ این ضمانت‌نامه، موارد خارج از پوشش گارانتی، نباشند، خدمات تعمیر و تعویض مشمول گارانتی خواهند شد که نوع و نحوه ارائه این خدمات به تشخیص شرکت ایران خودرو خواهد بود.

۳.۱- گارانتی پایه، قوای محرکه و رنگ و بدنه

نوع خودرو	گارانتی پایه (هر کدام زودتر فرا رسد)	گارانتی قوای محرکه (هر کدام زودتر فرا رسد)	گارانتی رنگ و بدنه	توضیحات
هایما	۳ سال یا ۱۰۰۰۰۰ کیلومتر	۵ سال یا ۱۰۰۰۰۰ کیلومتر	۳۶ ماه	شروع گارانتی: از تاریخ تحویل خودرو به مشتری

۳.۲- گارانتی های خاص

گارانتی خاص				
ردیف	شرح	ماه	کیلومتر	توضیحات
۱	گارانتی تایر	۲۴	۴۰۰۰۰	هر کدام زودتر فرا رسد
۲	گارانتی باتری	۱۲	۲۰۰۰۰	
۳	گارانتی گاز کولر	۱۲	۲۰۰۰۰	

۳.۵- هزینه ها و خسارت پیامد یا اضافی

هرگونه خسارت کالای فاسد شدنی در حال حمل بوسیله خودرو، در صورتیکه خودرو به دلیل بروز ایراد قادر به حرکت نباشد.

هرگونه خسارت کالای در حال حمل بوسیله خودرو در صورت بروز حادثه و یا تصادف

هرگونه خسارت ناشی از نرسیدن به مقصد مورد نظر به دلیل خرابی خودرو

جبران خسارات مربوط به پرداخت هزینه های آژانس و پارکینگ به مالکین، در شهرها، در صورت خرابی خودرو و تصمیم مشتری به توقف آن و یا استفاده از وسایل دیگر حمل و نقل بواسطه خرابی خودرو

هرگونه خسارت ناشی از استفاده خودرو معیوب و با اطلاع قبلی

۳.۶- قطعات مصرفی

قطعات مصرفی به قطعاتی اطلاق می شود که عمر آنها نسبت به سایر

قطعات خودرو محدودتر بوده و به صورت عادی پس از گذشت مدتی

محدود یا مقدار کارکرد خاصی مستهلک شده و می بایست تعویض شوند.

شایان ذکر است در صورتی که قطعه مصرفی دارای ایراد کیفی باشد،

یا خرابی و ایراد کیفی یک قطعه دیگر باعث بروز ایراد در قطعه مصرفی

شود، قطعه مصرفی نیز مشمول گارانتی می گردد. همچنین چنانچه عدم

تعویض و یا عدم انجام سرویس های دوره ای قطعات مصرفی و قطعات

خاص که دارای محدودیت های گارانتی می باشند (مطابق با جداول

گارانتی های خاص و قطعات مصرفی) منجر به بروز ایراد در سایر قطعات و

یا مجموعه های خودرو گردد، ایرادات قطعات و مجموعه های متأثر از آن مشمول گارانتی نخواهد بود.

مثال: اگر به دلیل وجود ایراد در دیسک ترمز، لنت ها نیز معیوب شوند علاوه بر رفع ایراد دیسک ترمز، تعویض لنت های ترمز نیز مشمول شرایط گارانتی خواهند بود اما از سوی دیگر چنانچه عدم

تعویض به موقع لنت ترمز منجر به آسیب رسیدن به دیسک ترمز شود، نه تنها لنت ترمز بلکه دیسک ترمز هم تحت پوشش گارانتی قرار نمی گیرد.

۳.۷- گارانتی کیسه هوا

عملکرد صحیح کیسه هوا بر اساس استانداردهای ابلاغی در دوران تعهد بر عهده کننده خودرو می باشد.

نکته: شرایط ذکر شده در این کتابچه، تنها در کشور جمهوری اسلامی ایران معتبر است.

۳.۳- ضمانت سیستم صوتی (راديو پخش - CD Player - مالتی مدیا)

دوره گارانتی راديو پخش و CD player مطابق گارانتی خودرو بوده و خدمات لازم در شبکه نمایندگی های مجاز ایران خودرو ارائه می گردد.

۳.۴- سرویس دوره ای

عیوبی که بنا به تشخیص کارشناس فنی نمایندگی، ناشی از عدم انجام به موقع سرویس های دوره ای باشد، مشمول گارانتی نخواهد بود.

جدول انجام سرویس های دوره ای در بخش سرویس دوره ای آمده است.

گارانتی قطعات مصرفی

ردیف	شرح	ماه	کیلومتر	توضیحات
۱	صفحه کلاچ (گیربکس دستی)	۱۲	۲۰۰۰۰	هر کدام زودتر فرا برسد
۲	تسمه دینام، کربن کینستر، کاتالیزت، سنسور دوم اکسیژن	مطابق با گارانتی پایه خودرو		
۳	لنت ترمز جلو و عقب، لامپ ها، شمع موتور، تیغه برف پاکن	۱۰۰۰۰ کیلومتر		
۴	روغن ها نظیر روغن موتور، گیربکس، ترمز و هیدرولیک	گارانتی ندارد		
۵	مایعات نظیر ضدیخ، مایع شیشه شور			
۶	فیلترها نظیر فیلتر بنزین، فیلتر هوا، فیلتر روغن، فیلتر گاز، فیلتر اتاق			

۴- موارد خارج از پوشش

موارد خارج از شمول گارانتهی عمدتاً ناشی از نگهداری نامناسب خودرو توسط مالک یا راننده می‌باشد، لذا مراقبت و نگهداری مناسب از خودرو نه تنها از خارج شدن خودرو از گارانتهی جلوگیری می‌کند، بلکه موجب عمر بیشتر خودرو شما نیز خواهد شد.

۴-۱- خسارت ناشی از عوامل خارج از کنترل شرکت ایران خودرو

- خرابی ناشی از تصادفات و استفاده نامناسب از خودرو
- استفاده از خودرو در مسابقات رالی، سرعت و...
- هرگونه تغییرات در خودرو و تقویت آن (تغییر در مشخصات محصول نظیر تغییرات در موتور و...) و با حذف قطعات و جایگزین نمودن قطعات دیگر
- خرابی ناشی از حوادث و بلایای طبیعی نظیر سیل، زلزله، صاعقه، طوفان و غیره
- خرابی ناشی از آتش سوزی (بلایای طبیعی، عمدی و... غیر از نقص فنی)، اغتشاش و شورش‌های اجتماعی و سیاسی
- صدمات ناشی از تردد خودرو در مسیرهای قیرپاشی شده، نم‌ک‌ریزی شده و عوامل بیرونی نظیر برخورد سنگ و شن با خودرو
- فشار آوردن بیش از حد به خودرو و تحمیل بار بیش از ظرفیت مجاز حتی برای کوتاه مدت
- خسارات ناشی از تعمیرات نامناسبی که توسط تعمیرگاه‌های غیرمجاز انجام شده باشد.
- آسیب‌ها و صدمات ناشی از نصب هرگونه قطعات غیر اصلی
- خسارات بدنه، رنگ و تزئینات خودرو که ناشی از تصادفات و حوادث بوده و تعمیر شده باشند.
- نصب هرگونه قطعات، زنگ زده که موجب بروز خوردگی و یا زنگ زدگی در سایر قطعات شود.
- وجود هرگونه گرده رنگ که ناشی از قرار گرفتن خودرو در محیط نامناسب باشد.
- هرگونه خسارت وارده به بدنه و رنگ خودرو (تصادف و...) و تزئینات پس از تحویل خودرو به مشتری
- خرابی قطعات ناشی از هرگونه تغییرات غلط بر روی خودرو نظیر جوشکاری و غیره
- هرگونه آتش سوزی در خودرو به دلیل عدم رعایت موارد ایمنی به هنگام تعمیرات و یا وقوع آتش سوزی به دلیل سهل انگاری و یا استفاده از قطعات غیراصلی در تعمیرات انجام شده توسط تعمیرگاه‌های غیرمجاز

- عدم مراقبت لازم از خودرو (شامل انجام سرویس‌ها، مراقبت بدنه و...)
- استهلاک عادی قطعات (نظیر سایش عادی تیغه برف پاک‌کن در اثر استفاده)
- صدمات رنگ ناشی از برخورد سنگ، شن، ماسه و سایر موارد مشابه به بدنه
- تأثیر مواد پراکنده در محیط، مانند سموم دفع آفات نباتی و غیره، فاصله پرنندگان، شیره درختان و همچنین عوامل جوی نظیر باران‌های اسیدی، انواع آلودگی‌های زیست محیطی و سایر عوامل تأثیرگذار بر بدنه و رنگ خودرو
- خرابی باتری در صورت عدم استفاده از خودرو بیش از یک ماه و یا عدم رعایت استانداردهای کیفی حفظ و نگهداری باتری (شامل ۱- در صورت عدم استفاده از خودرو به مدت ۶ روز می‌بایست حداقل یک مرتبه خودرو روشن و به مدت یک ساعت روشن بماند. ۲- در صورت عدم استفاده از خودرو به مدت بیش از یک ماه سرباتری‌ها جدا شود).
- پوسیدگی تاپر خودرو، قطعات و سایر قطعات تاپری به دلیل توقف طولانی خودرو و عدم استفاده از آن
- ایرادات ناشی از ریزش آب و یا سایر مایعات بر روی قطعات الکترونیکی نظیر رادیوپخش، ECU و اتصالات آن
- ایرادات ناشی از رانندگی در عمق آب که باعث نفوذ آب به اجزاء داخلی خودرو مانند موتور می‌گردد.
- خسارات ناشی از قرار گرفتن خودرو در میدان‌های قوی الکترو مغناطیسی و... (کنار پست‌ها و زیر دکل‌های فشار قوی انتقال نیرو)
- خط افتادن شیشه جلو به دلیل خرابی برف پاک‌کن
- عمدی بودن خسارات وارد شده مانند سرقت یا استفاده اشخاص نامستول

۲-۴- خسارت ناشی از انجام تعمیرات نامناسب و استفاده از سوخت و روغن نامناسب

- بروز هرگونه ایراد ناشی از استفاده از روغن، مایعات، فیلترهای روغن، سوخت نامناسب و یا غیراستاندارد
- هرگونه عیب و نقص و خسارات جانی و مالی وارده به مشتری و اشخاص ثالث که به دلیل تعویض یا نصب قطعات و سیستم‌های جانبی و یا دریافت خدمات خارج از شبکه رسمی و مجاز ایران خودرو، توسط مشتری طی دوره ضمانت ایجاد شود، از شمول قانون حمایت از مشتری خارج است و هیچ‌گونه حقی برای مشتری و اشخاص ثالث در برابر ایران خودرو، ایجاد نمی‌کند.
- زنگ‌زدگی قطعات داخل موتور و رادیاتور و همچنین حساسیت بالای خنک‌کننده روغن گیربکس به دلیل عدم استفاده از ضدیخ و آب بدون املاح (نظیر آب مقطر)
- هرگونه حادثه در خودرو به دلیل عدم رعایت موارد ایمنی به هنگام تعمیرات و یا وقوع آتش‌سوزی به دلیل سهل‌انگاری و یا استفاده از قطعات غیر اصلی در تعمیرات انجام شده یا دستکاری در سیم‌کشی خودرو توسط تعمیرگاه‌های غیرمجاز

- تخریب و عملکرد نامناسب قطعات موتور و همین‌طور رادیاتور به دلیل استفاده از آب‌های املاح‌دار که رسوبات آنها موجب بروز ایراد می‌گردد.
- عیوب ناشی از عدم انجام سرویس‌های دوره‌ای توسط مشتری در نمایندگی‌های مجاز ایران خودرو
- عیوب ناشی از آب رسوب‌دار و روغن‌های نامناسب که منجر به خرابی سایر قطعات گردد.

توجه: همانگونه که ضد یخ، نقطه انجماد آب موتور را کاهش می‌دهد، نقطه جوش آن را نیز افزایش می‌دهد. بنابراین وجود ضد یخ مخصوص زمستان نبوده و می‌بایست در تمام فصول استفاده گردد.

وجود ضد یخ موجب جلوگیری از زنگ زدگی قطعات می‌شود، لذا عیوب ناشی از عدم وجود ضد یخ مشمول گارانتی نخواهد بود.

۳-۴- استهلاک عادی

- استهلاک طبیعی خودرو، فرسودگی، رنگ پریدگی.
- هزینه ناشی از تعویض قطعات مصرفی
- جهت دریافت اطلاعات بیشتر به بخش قطعات مصرفی مراجعه گردد.

۵- ابطال گارانتی

۱-۵- ابطال گارانتی خودرو

- در شرایط زیر گارانتی خودرو ابطال و نمایندگی‌ها از ارائه خدمات گارانتی به خودرو معذور خواهند بود.
- در صورتی که پلاک شناسایی هویت اتومبیل محو شده و پلاک آن نیز مقفود شده باشد، گارانتی خودرو لغو می‌گردد.
- دستکاری در کیلومتر شمار و تغییر مقدار کارکرد خودرو یا از کار انداختن کیلومتر شمار بنا به تشخیص کارشناس فنی شرکت در هنگام پذیرش خودرو در نمایندگی مجاز، در صورت دستکاری کیلومتر توسط مشتری، گارانتی خودرو ابطال و مشخصات آن به کلیه نمایندگی‌های مجاز اعلام خواهد شد.

از کار افتادن کیلومتر شمار

- چنانچه کیلومتر شمار خودرو بدون خواست یا دخالت مشتری از کار افتاده باشد، مشتری می‌بایست سریعاً و در اولین فرصت ممکن برای رفع عیب آن به نمایندگی‌های مجاز مراجعه نماید، در غیر این صورت گارانتی خودرو به صورت کامل ابطال خواهد شد.
- توجه:** از آنجا که کارکرد واقعی خودرو پیش از انجام هرگونه تغییرات، توسط نمایندگی‌ها بررسی می‌شود، لذا هرگونه دستکاری در کیلومتر کارکرد ثبت شده در جلو آمپر، مشمول پوشش گارانتی نبوده و عواقب آن بر عهده مالک خودرو خواهد بود.
- خودروهایی که در سانحه شدید یا آتش سوزی به صورت کلی خسارت ببینند، حتی در صورت بازسازی کلی از پوشش گارانتی خارج می‌شوند.
- در صورتی که به هر دلیلی اتاق خودرو تعویض گردد خودرو از پوشش گارانتی خارج می‌گردد.
- در صورت تغییر در کاربری تعریف شده خودرو و تبدیل آن به خودروی مسابقه، کار و غیره، گارانتی خودرو ابطال می‌شود.

۲-۵- ابطال گارانتی قطعات

■ چنانچه در دوران گارانتی نسبت به تعویض قطعات و جایگزینی آن با قطعات غیراستاندارد یا متفرقه در تعمیرگاه‌های غیرمجاز اقدام گردد، در صورتی که همان قطعه و یا سایر قطعات مرتبط با آن قطعه معیوب شوند، قطعه مذکور و سایر قطعات متعلقه در آن مجموعه از پوشش گارانتی خارج خواهند شد.

■ کلیه قسمت‌های تغییر یافته بر روی خودرو توسط هنر کدها، آموزشگاه‌های رانندگی، تعمیرگاه‌ها و سایر مراکز خدماتی متفرقه از گارانتی خارج خواهند شد. خاطر نشان می‌سازد شرکت ایران خودرو تعهدی در قبال بروز اشکال در قسمت‌های تغییر یافته نخواهد داشت. بنابراین هرگونه آهن‌کشی، تقویت شاسی خودرو، موتور، تقویت فنرها و یا اصلاح آن‌ها، نصب کولر توسط مراکز خدماتی متفرقه، استفاده از رینگ و تایر اسپرت (که مورد تأیید ایران خودرو نباشد) مجاز نمی‌باشد. در صورت نصب وسایل اضافی نظیر نصب هرگونه کفپوش یکسره لاستیکی روی خودرو که موجب باز شدن صندلی گردد و نصب هرگونه روکش دوم روی صندلی خارج از مراکز مجاز خدمات پس از فروش ایران خودرو و نصب پروژکتور و بویژه دزدگیر غیراستاندارد و یا استاندارد توسط عوامل متفرقه و یا موسسات خدماتی غیر از مجموعه ایران خودرو که منجر به بروز عیب در سیستم‌های الکترونیکی و مکانیکی و یا بواسطه آن در سایر قطعات خودرو شود، تحت پوشش گارانتی نخواهد بود.

■ در صورت اعلام فراخوان از سوی شرکت ایران خودرو، اگر مالکین خودروهای مشمول فراخوان در تاریخ مقرر به نمایندگی‌ها یا مکان‌های تعیین شده مراجعه نمایند، گارانتی خودرو به طور کامل ابطال خواهد شد و مسئولیت ناشی از عدم اجرای فراخوان متوجه ایران خودرو نخواهد بود.

بخش سوم

سرویس‌ها

۱۷۸	سرویس‌ها
۱۷۸	توصیه‌های نگهداری و ایمنی خودرو
۱۸۰	سرویس‌های دوره‌ای خودرو

۱- سرویس‌ها

انجام سرویس اولیه در شبکه نمایندگی‌های مجاز در بازه زمانی حداکثر ۵ ماه پس از تحویل خودرو و حداقل پیمایش ۱۰۰۰ کیلومتر الزامی می‌باشد و عدم انجام آن در موعد مقرر منجر به لغو گارانتی خودرو می‌گردد.*

مهم: گروه صنعتی ایران خودرو این حق را برای خود محفوظ می‌دارد تا در هر زمان از عمر خودرو، برنامه سرویس دوره‌ای آن را تغییر دهد.

- انجام سرویس‌های دوره‌ای طبق توصیه شرکت سازنده باعث افزایش قابلیت اطمینان و دوام خودرو و پیشگیری از عیوب ناخواسته می‌شود.
- انجام سرویس‌های ادواری در نمایندگی‌های مجاز الزامی بوده و عدم انجام آن، منجر به لغو گارانتی خواهد گردید.
- انجام سرویس‌های دوره‌ای به هزینه مشتری خواهد بود.
- پرداخت هزینه سرویس‌های دوره‌ای برای خودروهای دارای کارت طلایی شرکت امداد خودرو در مدت اعتبار آن براساس ضوابط آن شرکت خواهد بود. مراتب در بخش خدمات شرکت امداد خودرو به تفصیل توضیح داده شده است.

۲- توصیه‌های نگهداری و ایمنی خودرو

- ۱- در صورتی که خودرو به هر دلیلی مورد استفاده قرار نمی‌گیرد، ضروری است هر ۶ روز به مدت چند دقیقه خودرو روشن و درجا کار کند. این عمل موجب جلوگیری از تخلیه کامل باتری می‌گردد.
- ۲- تنظیم فشار باد تایر بطور مرتب موجب جلوگیری از فرسایش زود هنگام تایرها و کاهش مصرف سوخت می‌گردد.
- ۳- رعایت احتیاط در عبور از دست‌اندازها موجب افزایش عمر و دوام قطعات جلوبندی و کمک فنرها می‌گردد.
- ۴- کنترل هفتگی سطح آب داخل رادیاتور و روغن موتور در زمان خنک بودن موجب حصول اطمینان از عدم بروز عیوب احتمالی خواهد شد.
- ۵- از تنظیم بودن نور چراغ‌های جلو به هنگام رانندگی در شب به منظور رؤیت موانع در دست‌اندازهای موجود در جاده و عکس‌العمل سریع در برابر موانع احتمالی، اطمینان حاصل نمایید.

* خودروهایی که طبق قرارداد فروش، مشمول طرح سرویس اولیه الزامی می‌باشند.

۶- هنگام پارک خودرو مراقب باشید که چرخ‌های جلو و یا عقب خودرو با موانع و یا جداول کنار خیابان برخورد نکنند. در صورت شدید بودن برخورد احتمال تاب برداشتن رینگ چرخ‌ها زیاد است.

۷- در سرازیری‌ها از خاموش کردن خودرو اجتناب نمایید. این کار موجب عمل نکردن بوستر ترمز شده و نیروی ترمز برای توقف خودرو کافی نخواهد بود.

۸- عاملیت‌های مجاز ایران خودرو و تعمیرگاه‌های مجاز مطمئن‌ترین مکان برای ارایه سرویس‌های مربوط به تعویض روغن و کنترل‌های مربوطه می‌باشند.

۹- قطعات یدکی مورد نیاز خودرو را از نمایندگی‌های مجاز یا فروشگاه‌های مجاز ایران خودرو (ایساکو) تهیه نمایید. کیفیت این قطعات مورد تأیید ایران خودرو می‌باشد.

۱۰- از به حرکت درآوردن خودرو با شتاب اولیه بسیار بالا (take off) که باعث صدمه زدن به قطعاتی مانند کلاچ، موتور، گیربکس، پلوس و... می‌گردد، خودداری کنید.

۱۱- تعویض دنده‌ها را در دور موتور مناسب انجام دهید.

۱۲- از دستکاری، تغییر و یا حذف قطعات سیستم آلاینده خودداری نمایید.

۱۳- از روغن‌های موتور، گیربکس، ترمز... استاندارد و مورد تأیید شرکت ایران خودرو استفاده نمایید.

۱۴- از اضافه کردن مواد افزودنی غیراستاندارد به سوخت خودرو خودداری شود.

۱۵- برای روشن کردن خودرو اقدام به هل دادن خودرو ننمائید.

۱۶- از برداشتن سرباتری به مدت طولانی خودداری نمایید.

۱۷- از کنجکاوی نمودن، جداکردن کانکتورها، فیوزها و باز و بست قطعات توسط افراد غیرمتخصص، خودداری نمایید.

۳- سرویس‌های دوره‌ای خودرو

از آنجایی که نگهداری صحیح خودرو یک عامل اساسی برای کارکرد صحیح خودروی شما می‌باشد، بنابراین از شما تقاضا می‌شود در سر رسید فواصل تعیین شده نگهداری و تعمیرات، خودرو خود را طبق شرایط مندرج در جدول تعمیر و نگهداری منظم مندرج در این ضمانت نامه، به مراکز خدمات و فروش تأیید شده توسط شرکت ایران خودرو منتقل نمایید. انجام اولین سرویس دوره‌ای در کیلومتر ۵۰۰۰ یا شش ماه پس از تاریخ تحویل و سرویس‌های بعدی هر شش ماه یا ۷۵۰۰ کیلومتر در نمایندگی‌های مجاز الزامی است. (در خصوص خودروهایی که در شرایط خاص مورد استفاده قرار می‌گیرند، جهت کسب اطلاعات در خصوص این فواصل و دوره‌های زمانی سرویس دوره‌ای به ضمایم پیوست این جدول مراجعه نمایید).

سرویس و نگهداری خودرو
 راهنمای علائم اختصاری بکار رفته در جدول‌های این بخش
 ب: بازدید □ نظافت □ تعمیر □ تنظیم و تعویض در صورت نیاز
 ز: روغن کاری

ت: تعویض
 ن: سرویس و نگهداری
 گ: آیتم‌هایی که لازم است با گشتاور معین سفت شوند.

محاسبه بر اساس خواندن کیلومتر شمار یا ماه استفاده (هرکدام زودتر فرا برسد) در طول دوره سرویس																	چرخه خدمات	
۱۷	۱۶	۱۵	۱۴	۱۳	۱۲	۱۱	۱۰	۹	۸	۷	۶	۵	۴	۳	۲	۱		ترتیب سرویس
۱۰۲	۹۶	۹۰	۸۴	۷۸	۷۲	۶۶	۶۰	۵۴	۴۸	۴۲	۳۶	۳۰	۲۴	۱۸	۱۲	۶		ماه
۱۲۵	۱۱۷/۵	۱۱۰	۱۰۲/۵	۹۵	۸۷/۵	۸۰	۷۲/۵	۶۵	۵۷/۵	۵۰	۴۲/۵	۳۵	۲۷/۵	۲۰	۱۲/۵	۵	۱۰۰۰× کیلومتر	
							ب										فیلترگیری	
			ب														زنجیر تایم	
ب	ب	ب	ب	ب	ب	ب	ب	ب	ب	ب	ب	ب	ب	ب	ب	ب	تسمه‌های تجهیزات موتور * ۱	
ت	ت	ت	ت	ت	ت	ت	ت	ت	ت	ت	ت	ت	ت	ت	ت	ت	روغن موتور * ۲، ۳، ۴	
ت	ت	ت	ت	ت	ت	ت	ت	ت	ت	ت	ت	ت	ت	ت	ت	ت	فیلتر روغن * ۲	
ب		ب		ب		ب		ب		ب		ب		ب	ب	ب	سیستم خنک کننده (شامل تنظیم سطح مایع خنک کننده)	
	ت			ت					ت				ت				مایع خنک کننده موتور	
	ب		ب	ب		ب		ب		ب		ب		ب	ب	ب	شیلنگ هوای اتصال دریچه گاز و بست رابط	
		ب		ب		ب		ب		ب		ب		ب			عملکرد سیستم استارت و دکمه استارت	

- * ۱: در صورتی که خودروی شما مجهز به فرمان برقی یا سیستم تهویه هوا می‌باشد، تسمه آلترناتورهای هر دو سیستم را مورد بازدید قرار دهید.
- * ۲: دوره‌های تعویض روغن و فیلتر روغن را در شرایط زیر کوتاه‌تر کنید: (۱) رانندگی در شرایط گرد و غبار. (۲) حالت کار در جای طولانی موتور یا رانندگی با سرعت کم
- * ۳: از برندهای مورد تأیید و بسته بندی‌هایی که توسط شرکت ایساکو آرایه می‌گردد، استفاده شود.
- * ۴: میزان مجاز مصرف روغن موتور (کم کردن روغن موتور) در هر ۵۰۰۰ کیلومتر حداکثر ۰.۵ لیتر می‌باشد.

سرویس‌های دوره‌ای خودرو

محاسبه بر اساس خواندن کیلومتر شمار یا ماه استفاده (هرکدام زودتر فرا برسد) در طول دوره سرویس																	چرخه خدمات	
۱۷	۱۶	۱۵	۱۴	۱۳	۱۲	۱۱	۱۰	۹	۸	۷	۶	۵	۴	۳	۲	۱		ترتیب سرویس
۱۰۲	۹۶	۹۰	۸۴	۷۸	۷۲	۶۶	۶۰	۵۴	۴۸	۴۲	۳۶	۳۰	۲۴	۱۸	۱۲	۶		ماه
۱۲۵	۱۱۷/۵	۱۱۰	۱۰۲/۵	۹۵	۸۷/۵	۸۰	۷۲/۵	۶۵	۵۷/۵	۵۰	۴۲/۵	۳۵	۲۷/۵	۲۰	۱۲/۵	۵		۱۰۰۰x کیلومتر
پ								پ									دریچه PCV *	
		پ					پ					پ					کویل جرچه	
پ		پ		پ		پ		پ		پ		پ		پ		پ	حالت کار در جای موتور	
پ	ت	پ	ت	پ	ت	پ	ت	پ	ت	پ	ت	پ	ت	پ	ت	پ	فیلتر هوا * ۳	
	ت		ت		ت		ت		ت		ت		ت		ت		فیلتر سیستم تهویه هوای مطبوع * ۳	
		ت			ت		ت		ت		ت		ت		ت		فیلتر بنزین	
	پ		پ		پ		پ		پ		پ		پ		پ		لوله و شلنگ بنزین	
		ت			ت		ت		ت		ت		ت		ت		شمع موتور	
	پ		پ		پ		پ		پ		پ		پ		پ		سیستم تبخیر سوخت (کنیستر)	
	پ		پ		پ		پ		پ		پ		پ		پ		بازدید عملکرد باتری	

* ۳: دوره‌های بازدید، نظافت و تعویض فیلتر هوا را در صورت رانندگی در جاده‌های با گرد و غبار و شن و ماسه‌ای کوتاه‌تر نمایید.
 * قطعه دریچه کنترل بخار بنزین یا سوپاپ PCV، سوپاپ تهویه بخارات روی سرسیلندر به همراه لوله اتصال به متیفرولد است.

سرویس‌های دوره‌ای خودرو

محاسبه بر اساس خواندن کیلومتر شمار یا ماه استفاده (هرکدام زودتر فرا برسد) در طول دوره سرویس																	چرخه خدمات
ترتیب سرویس																	
ماه																	
۱۰۰۰× کیلومتر																	
۱۷	۱۶	۱۵	۱۴	۱۳	۱۲	۱۱	۱۰	۹	۸	۷	۶	۵	۴	۳	۲	۱	ترتیب سرویس
۱۰۲	۹۶	۹۰	۸۴	۷۸	۷۲	۶۶	۶۰	۵۴	۴۸	۴۲	۳۶	۳۰	۲۴	۱۸	۱۲	۶	ماه
۱۲۵	۱۱۷/۵	۱۱۰	۱۰۲/۵	۹۵	۸۷/۵	۸۰	۷۲/۵	۶۵	۵۷/۵	۵۰	۴۲/۵	۳۵	۲۷/۵	۲۰	۱۲/۵	۵	۱۰۰۰× کیلومتر
ب	ب	ب	ب	ب	ب	ب	ب	ب	ب	ب	ب	ب	ب	ب	ب	ب	پدال ترمز و پدال کلاچ
	ب		ب		ب		ب		ب		ب		ب		ب		لوله، شلنگ و اتصالات ترمز
ب	ب	ت	ب	ب	ت	ب	ب	ت	ب	ب	ت	ب	ب	ت	ب	ب	روغن ترمز * ۴
ب	ب	ب	ب	ب	ب	ب	ب	ب	ب	ب	ب	ب	ب	ب	ب	ب	ترمز دستی
	ب		ب		ب		ب		ب		ب		ب		ب		بوستر و شلنگ
ب	ب	ب	ب	ب	ب	ب	ب	ب	ب	ب	ب	ب	ب	ب	ب	ب	لنت‌ها و دیسک‌های ترمز
	ب		ب		ب		ب		ب		ب		ب		ب		کاسه ترمز
	ب		ب		ب		ب		ب		ب		ب		ب		عملکرد فرمان‌پذیری و گردگیر چهارشاخ فرمان
	ب		ب		ب		ب		ب		ب		ب		ب		میله راهنمای اتصال فرمان و تلسکوپی
	ب		ب		ب		ب		ب		ب		ب		ب		بررسی راد جعبه فرمان و سیبک‌ها
ت			ت			ت			ت			ت			ت		روغن گیربکس دستی *
	ب		ب		ت		ب		ب		ت		ب		ب		تعویض روغن گیربکس اتوماتیک * ۵

- *۴: در صورت استفاده مکرر از ترمز، توصیه می‌شود روغن ترمز را بصورت سالیانه تعویض نما یید. (بطور مثال، رانندگی خشن یا رانندگی در جاده‌های کوهستانی و یا رانندگی در شرایط آب و هوایی دارای رطوبت زیاد.) در صورت عدم استفاده از خودرو، روغن ترمز هر دو سال تعویض گردد.
- *۵: از برندهای مورد تأیید و بسته‌بندی‌هایی که توسط شرکت ایساکو ارائه می‌گردد، استفاده شود.
- *۵: در خودروی S5 مجهز به گیربکس CVT فیلتر روغن گیربکس نیز باید به هنگام تعویض روغن تعویض شود.

سرویس‌های دوره‌ای خودرو

محاسبه بر اساس خواندن کیلومترشمار یا ماه استفاده (هرکدام زودتر فرا برسد) در طول دوره سرویس																	چرخه خدمات	
۱۷	۱۶	۱۵	۱۴	۱۳	۱۲	۱۱	۱۰	۹	۸	۷	۶	۵	۴	۳	۲	۱		ترتیب سرویس
۱۰۲	۹۶	۹۰	۸۴	۷۸	۷۲	۶۶	۶۰	۵۴	۴۸	۴۲	۳۶	۳۰	۲۴	۱۸	۱۲	۶		ماه
۱۲۵	۱۱۷/۵	۱۱۰	۱۰۲/۵	۹۵	۸۷/۵	۸۰	۷۲/۵	۶۵	۵۷/۵	۵۰	۴۲/۵	۳۵	۲۷/۵	۲۰	۱۲/۵	۵		۱۰۰۰× کیلومتر
		پ			پ			پ				پ			پ		گردگیر پلوس (محور محرک)	
	پ		پ		پ		پ		پ		پ		پ		پ		اتصال سیستم تعلیق، تویی جلو/ عقب	
گی		گی		گی		گی		گی		گی		گی		گی		گی	پیچ‌های چرخ	
	پ		پ		پ		پ		پ		پ		پ		پ		محافظ حرارتی آگزوز	
گی		گی		گی		گی		گی		گی		گی		گی		گی	پیچ و مهره‌های شاسی و بدنه	
	پ		پ		پ		پ		پ		پ		پ		پ		عملکرد تمامی سیستم‌های الکتریکی *	
		پ			پ			پ				پ			پ		تنظیم نور چراغ‌های جلو	
	پ		پ		پ		پ		پ		پ		پ		پ		بررسی وضعیت بدنه (زنگ زدگی)	
	پ		پ		پ		پ		پ		پ		پ		پ		تایرها (شامل تایر زاپاس و تنظیم فشار)	
	ر		ر		ر		ر		ر		ر		ر		ر		لولها	
	پ		پ		پ		پ		پ		پ		پ		پ		بازدید زیر بدنه	
	پ		پ		پ		پ		پ		پ		پ		پ		تست جاده	

* : عملکرد تمامی قسمت‌های سیستم‌های الکتریکی مانند نورها، سیستم برف پاک‌کن و شیشه‌های برقی

ادامه جدول تعمیر و نگهداری دوره‌ای ۴

دوره زمانی تعمیر و نگهداری بر مبنای قرائت ادمتر یا تعداد ماه‌ها (هرکدام زودتر واقع شود)																	مقاطع زمانی تعمیر و نگهداری	
هفدهم	شانزدهم	پانزدهم	چهاردهم	سیزدهم	دوازدهم	یازدهم	دهم	نهم	هشتم	هفتم	ششم	پنجم	چهارم	سوم	دوم	اول	دوره تعمیر و نگهداری	نگهداری
۱۰۲	۹۶	۹۰	۸۴	۷۸	۷۲	۶۶	۶۰	۵۴	۴۸	۴۲	۳۶	۳۰	۲۴	۱۸	۱۲	۶	ماه‌ها	
۱۲۵	۱۱۷/۵	۱۱۰	۱۰۲/۵	۹۵	۸۷/۵	۸۰	۷۲/۵	۶۵	۵۷/۵	۵۰	۴۲/۵	۳۵	۲۷/۵	۲۰	۱۲/۵	۵	هزار کیلومتر	تعمیر و نگهداری
ر		ر		ر		ر		ر		ر		ر		ر			لولاها	
ب		ب		ب		ب		ب		ب		ب		ب			زیر بدنه	
ب		ب		ب		ب		ب		ب		ب		ب			تست جاده	
ن		ن		ن		ن		ن		ن		ن		ن			افزودنی مجاز روغن موتور	
ن		ن		ن		ن		ن		ن		ن		ن			تعمیر و نگهداری سامانه A/C	
ن				ن				ن				ن					سامانه ترمز ۵-۷	
ن				ن				ن				ن					سامانه فرمان هیدرولیکی	

۷. خط مشی تعمیر و نگهداری خودرو و مندرجات

ادامه جدول تعمیر و نگهداری دور های ۵

محاسبه بر اساس خواندن کیلومتر شمار یا ماه استفاده (هرکدام زودتر فرا برسد) در طول دوره سرویس															مقاطع زمانی تعمیر و نگهداری			
دوره تعمیر و نگهداری	اول	دوم	سوم	چهارم	پنجم	ششم	هفتم	هشتم	نهم	دهم	یازدهم	دوازدهم	سیزدهم	چهاردهم		پانزدهم	شانزدهم	هفدهم
ماهها	۶	۱۲	۱۸	۲۴	۳۰	۳۶	۴۲	۴۸	۵۴	۶۰	۶۶	۷۲	۷۸	۸۴	۹۰	۹۶	۱۰۲	آیتم‌های مربوط به تعمیر و نگهداری ۱۰۰۰x کیلومتر
۱۰۰۰x کیلومتر	۵	۱۲/۵	۲۰	۲۷/۵	۳۵	۴۲/۵	۵۰	۵۷/۵	۶۵	۷۲/۵	۸۰	۸۷/۵	۹۵	۱۰۲/۵	۱۱۰	۱۱۷/۵	۱۲۵	
محافظةت از سیستم خنک‌کننده * ۸					ن				ن				ن				ن	
محافظةت از گیربکس دستی * ۸ (MT)										ن					ن			
محافظةت از گیربکس اتوماتیک * ۸ (AT)																		هر ۲۰۰۰۰ کیلومتر

* ۸: برای آیتم‌های پیشنهاد شده، توصیه می‌شود از تجهیزات نگهداری که بصورت خاص طراحی شده و در نمایندگی‌های مجاز ارائه شده است استفاده کنید که این امکان را فراهم می‌سازد تا تعمیر، نگهداری و نظافت دقیقی انجام شده به گونه‌ای که خودروی شما همواره در وضعیت مطلوبی قرار گیرد.

برگه سرویس و نگهداری و ثبت سابقه (برگه سرویس و نگهداری)

موارد موجود در دوره ی اول سرویس و نگهداری:

۱. تعویض روغن موتور و فیلتر روغن.
۲. بازدید تسمه محرک، سیستم خنک کننده، حالت کار درجای موتور و فیلتر هوا.
۳. بازدید شمع خودرو، پدال ترمز، پدال کلاچ و روغن ترمز.
۴. بازدید ترمز دستی و دیسک ترمز.
۵. بازدید و آچارکشی پیچ و مهره های اصلی شاسی.
۶. موارد پیشنهادی. (لطفا جدول سرویس و نگهداری منظم را بررسی نمایید).



بخش چهارم

قانون و آیین نامه حمایت از حقوق مصرف کنندگان

قانون حمایت از حقوق مصرف کنندگان ۱۹۰

آیین نامه اجرایی قانون حمایت از حقوق مصرف کنندگان ۱۹۲

قانون حمایت از حقوق مصرف‌کنندگان

ماده ۱- اصطلاحات ذیل در معانی مشروح به کار برده می‌شود.

- ۱-۱- خودرو: هر نوع وسیله نقلیه موتوری تولید داخل یا خارج برای استفاده در معابر عمومی برای حمل‌سرنشین و بار تا ظرفیت مجاز.
- ۱-۲- عرضه‌کننده: هر شخص حقیقی یا حقوقی که به طور مستقیم یا از طریق واسطه فروش مبادرت به فروش خودروهای نو تولیدی و وارداتی خود می‌کند.
- ۱-۳- واسطه فروش: هر شخص حقیقی یا حقوقی که با موافقت عرضه‌کننده نسبت به فروش خودرو اقدام می‌کند.
- ۱-۴- نمایندگی مجاز: هر شخص حقیقی یا حقوقی که با موافقت عرضه‌کننده عهده دار فروش و خدمات پس از فروش خودرو در طول مدت ضمانت است.
- ۱-۵- مصرف‌کننده: هر شخص حقیقی یا حقوقی که خودرو را برای استفاده شخصی یا عمومی در اختیار دارد.
- ۱-۶- بهای خودرو: مبلغی است که در قرارداد واگذاری و یا در برگه فروش توسط عرضه‌کننده قید گردیده است.

ماده ۲- عرضه‌کننده موظف به رعایت استانداردهای ابلاغی در مورد ایمنی، کیفیت، سلامت خودرو و مطابقت آن با ضمانت ارائه شده به مصرف‌کننده می‌باشد.

تبصره ۱: دوره تضمین نمی‌تواند کمتر از یک سال از زمان تحویل رسمی آخرین خودرو به مصرف‌کننده باشد.

تبصره ۲: دوره تعهد یا دوره تأمین قطعات و ارائه خدمات فنی استاندارد، برابر ده سال از زمان تحویل رسمی آخرین خودرو به مصرف‌کننده می‌باشد.

ماده ۳- عرضه‌کننده در طول مدت ضمانت مکلف به رفع هر نوع نقص یا عیب (ناشسی از طراحی، مونتاژ، تولید و یا حمل) است که در خودرو وجود داشته یا در نتیجه استفاده معمول از خودرو بروز نموده و با مفاد ضمانت‌نامه و مشخصات اعلام شده به مصرف‌کننده مغایر بوده یا مانع استفاده مطلوب از خودرو یا نافی ایمنی آن باشد یا موجب کاهش ارزش معاملاتی خودرو شود. هزینه رفع نقص یا عیب خودرو در طول مدت ضمانت و جبران کلیه خسارات وارده به مصرف‌کننده و اشخاص ثالث، اعم از خسارات مالی و جانی و هزینه‌های درمان ناشی از نقص یا عیب (که خارج از تعهدات بیمه شخص ثالث باشد) هزینه‌های حمل خودرو به تعمیرگاه، تأمین خودروی جایگزین مشابه در طول مدت تعمیرات (چنانچه مدت توقف خودرو بیش از چهار و هشت ساعت باشد) بر عهده عرضه‌کننده می‌باشد.

تبصره ۱: تعهدات عرضه‌کننده به طور مستقیم یا از طریق واسطه فروش یا نمایندگی مجاز ایفا می‌شود. عرضه‌کننده مکلف به ایجاد شبکه خدمات پس از فروش یا نمایندگی‌های مجاز تعمیر و توزیع قطعات یدکی و تأمین آموزش‌های لازم متناسب با تعداد خودروهای عرضه شده در سطح کشور بوده و نمی‌تواند مصرف‌کننده را به مراجعه به نمایندگی معینی اجبار نماید.

تبصره ۲: در صورت بروز اختلاف بین طرفین موضوع ماده فوق، موضوع اختلافی حسب درخواست طرفین ابتدا در هیأت حل اختلافات مربوطه، متشکل از نمایندگی‌های عرضه‌کننده خودرو، کارشناس رسمی دادگستری و کارشناس نیروی انتظامی به ریاست کارشناس رسمی دادگستری طرح و رأی لازم با اکثریت آراء صادر خواهد شد. در صورت اعتراض هر یک از طرفین به رأی صادره، خواسته در دادگاه صالحه قابل پیگیری خواهد بود. دادگاه صالحه باید خارج از نوبت و حداکثر ظرف دو ماه انشاء رأی نماید.

ماده ۴- چنانچه نقص یا عیب قطعات ایمنی خودرو در طول دوره ضمانت پس از سه بار تعمیر همچنان باقی باشد یا در صورتی که نقص یا عیب قطعاتی که موجب احتمال صدمه جسمی یا جانی اشخاص گردد و با یک تعمیر برطرف نشده باشد یا خودرو بیش از سی روز به دلیل تعمیرات غیر قابل استفاده بماند، عرضه‌کننده مکلف است حسب درخواست مصرف‌کننده خودروی معیوب را با خودروی نو تعویض یا با توافق، بهای آن را به مصرف‌کننده مسترد دارد.

تبصره ۱: در صورت بروز اختلاف بین طرفین، حل و فصل آن از طریق هیأت حل اختلاف موضوع تبصره ۲ ماده ۳ این قانون می‌باشد.

تبصره ۲: عرضه‌کننده حق واگذاری یا استفاده از خودروی مسترد شده را پیش از رفع عیب ندارد. واگذاری خودروی مزبور پس از رفع عیب و نقص قبلی و با اعلام صریح عیوب مزبور در اسناد واگذاری مجاز می‌باشد.

ماده ۵- عرضه‌کننده، واسطه فروش و نمایندگی مجاز تعمیر موظفند هر بار که خودروی موضوع ضمانت، مورد تعمیر یا خدمات مختلف دوره‌ای قرار می‌گیرد، پس از اتمام کار، به صورت مکتوب کلیه عیب‌ها و نقص‌های اعلامی از سوی مصرف‌کننده، اقدام‌های انجام شده و قطعات تعمیر یا تعویض شده را در صورت وضعیت ذکر نموده و آن را تسلیم مصرف‌کننده نماید.

تبصره: استفاده از قطعات غیر استاندارد یا تأیید نشده توسط عرضه‌کننده و نمایندگی‌های مجاز تعمیر ممنوع می‌باشد.

ماده ۶- چنانچه انجام تعهدات عرضه‌کننده به دلیل حوادث غیرمترقبه (غیر قابل پیش‌بینی و غیر قابل رفع) ناممکن باشد، این تعهدات به حالت تعلیق در می‌آید. مدت تعلیق به دوره ضمانت افزوده می‌شود.

ماده ۷- هر نوع توافق مستقیم یا غیرمستقیم بین عرضه‌کننده، واسطه فروش یا مصرف‌کننده که به موجب آن تمام یا بخشی از تعهداتی که عرضه‌کننده بر طبق این قانون و با ضمانت‌نامه صادره بر عهده دارد، ساقط نماید یا به عهده واسطه فروش یا هر عنوان دیگری گذارده شود، در برابر مصرف‌کننده باطل و بلا اثر می‌باشد.

تبصره: انعقاد هر نوع قراردادی که حقوق و تکالیف طرفین قرارداد و مشمولین این قانون در آن رعایت نشود به استناد ماده ۱۰ قانون مدنی و مورد مشابه غیرقانونی و از درجه اعتبار ساقط است.

ماده ۸- هر گونه عیب و نقص و خسارات جانی و مالی وارد به مصرف‌کننده و اشخاص ثالث که به دلیل تعویض یا نصب قطعات و سیستم‌های جانبی و یا دریافت خدمات خارج از شبکه رسمی و مجاز عرضه‌کننده توسط مصرف‌کننده طی دوران ضمانت ایجاد شود از شمول این قانون خارج است و هیچگونه حقی برای مصرف‌کننده و اشخاص ثالث در برابر عرضه‌کننده ایجاد نمی‌کند.

ماده ۹- عرضه‌کننده مکلف است تعهدات موضوع این قانون را به صورت کتبی در اوراق ضمانت نامه قید و در زمان تحویل خودرو، به نحو مقتضی موضوع این قانون را به طور صریح و روشن به مصرف‌کننده اعلام نماید.

ماده ۱۰- آئین‌نامه اجرائی این قانون (به ویژه در مورد ملاک‌های ایجاد نمایندگی‌های مجاز تعمیر در سطح کشور به ازاء تعداد خودروهای عرضه شده) ظرف سه ماه از تاریخ تصویب توسط وزارت صنایع و معادن تهیه و به تصویب هیأت وزیران میرسد.

ماده ۱۱- وزارت صنایع و معادن مکلف به نظارت بر اجرای این قانون در راستای حفظ حقوق مصرف‌کنندگان و اعلام گزارش ادواری شش ماهه به کمیسیون صنایع و معادن مجلس شورای اسلامی است.

آیین‌نامه اجرایی قانون حمایت از حقوق مصرف‌کنندگان

ماده ۱- ضوابط مندرج در این آیین‌نامه شامل توأم عرضه‌کنندگان، واسطه‌های فروش، واسطه‌های خدمات پس از فروش و نمایندگی‌های مجاز انواع وسایل نقلیه موتوری اعم از سواری، مینی بوس، میدل باس، اتوبوس، ون، کامیونت، کامیون، کشنده، تریلر و انواع موتورسیکلت ساخت داخل کشور یا خارج می‌باشد.

ماده ۲- در این آیین‌نامه اصطلاحات زیر در معانی مشروح مربوط به کار می‌روند:

الف - قانون: قانون حمایت از حقوق مصرف‌کنندگان خودرو مصوب ۱۳۸۶

ب - وزارت: وزارت صنعت، معدن و تجارت

پ - عرضه‌کننده: هر شخص حقیقی یا حقوقی که به طور مستقیم یا از طریق واسطه فروش، مبادرت به فروش خودروهای نو ساخت داخل کشور یا وارداتی خود می‌نماید.

ت - خدمات پس از فروش: کلیه خدمات پس از فروش یک محصول از قبیل ضمانت و تعهد شامل پشتیبانی خدمات، تعمیرات و تأمین قطعات استاندارد که موجب تضمین کارکرد مطلوب محصول می‌باشد.

ث - واسطه خدمات فروش و پس از فروش: اشخاص حقیقی یا حقوقی که با موافقت عرضه‌کننده، صرفاً یا توأمأ عهده دار خدمات فروش و پس از فروش خودرو از طریق نمایندگی‌های مجاز می‌باشند، واسطه مذکور می‌تواند به عنوان بخشی از مجموعه عرضه‌کننده یا به عنوان شرکتی مستقل تحت نظارت عرضه‌کننده فعالیت نموده و خدمات خود را ارائه نماید.

ج - نمایندگی مجاز: هر شخص حقیقی یا حقوقی که با موافقت عرضه‌کننده عهده دار فروش و خدمات پس از فروش خودرو در طول مدت ضمانت است.

چ - شیوه ارائه خدمات پس از فروش خودرو: بر اساس استاندارد ملی شماره (۱۹۱۱۷) در خصوص تعیین شیوه مربوط به امور خدمات پس از فروش خودرو، شاخص‌ها و نحوه ارزیابی عرضه‌کننده، واسطه خدمات پس از فروش و نمایندگی‌های مجاز آن و همچنین رده‌بندی و پایش عملکرد آنها می‌باشد.

ح - دستورالعمل شرایط، ضوابط و ارزیابی خدمات فروش خودرو: دستورالعملی که به منظور تعیین شیوه مربوط به امور خدمات فروش خودرو، شاخص‌ها و نحوه ارزیابی عرضه‌کننده، واسطه خدمات فروش و نمایندگی‌های آن و همچنین رده‌بندی و پایش عملکرد آنها توسط وزارت تهیه و ابلاغ می‌شود.

خ - خدمات دوره تضمین: مجموعه خدمات تعمیرات، تأمین و تعویض قطعات یا تعویض خودرو که در یک دوره زمانی با طی مسافت مشخص مطابق مواد (۱۲) و (۱۳) این آیین‌نامه و انجام آن به صورت رایگان به عهده عرضه‌کننده می‌باشد.

د - خدمات دوره تعهد: مجموعه خدمات تعمیرات، تأمین و تعویض قطعات و پشتیبانی خدمات که در یک دوره زمانی مشخص مطابق ماده (۱۵) این آیین‌نامه و در قبال دریافت اجرت برابر با نرخ مصوب موضوع بند (ط) ماده (۲) این آیین‌نامه از سوی عرضه‌کننده برای مصرف‌کننده انجام می‌شود.

ذ - خدمات سیار: خدمات امداد و تعمیراتی که در محل استقرار خودرو در بیرون از نمایندگی مجاز به مصرف‌کننده ارائه می‌شود.

ر - خدمات فنی استاندارد: خدماتی که مطابق با استاندارد کارخانه‌ای، ملی، بین‌المللی، یا سایر استانداردها و دستورالعمل‌های تخصصی رسمی باشد.

ز - ضمانت‌نامه: سندی است به زبان فارسی و در بر گیرنده مسئولیت دوره ضمانت و تعهد خدمات عرضه‌کننده و استفاده مطلوب از خودرو که توسط عرضه‌کننده به همراه خودرو، تحویل مصرف‌کننده می‌شود.

ژ - استفاده مطلوب از خودرو: استفاده از هر خودرو مطابق مشخصات اعلام شده از سوی عرضه‌کننده به ویژه در مورد تعداد سرنشین و مقدار بار.

س- کتابچه راهنمای مصرف‌کننده: کتابچه‌ای است حداقل به زبان فارسی، که باید در زمان تحویل خودرو از طرف عرضه‌کننده به مصرف‌کننده تسلیم شود. این کتابچه باید حاوی مواردی از قبیل نحوه استفاده مطلوب از خودرو، عناوین متعلقات الزامی همراه خودرو از قبیل رادیو پخش، چرخ زاپاس، جک، آچار چرخ، کف پوش متحرک، مثلث خطر و تجهیزات اضافی خودرو، میزان مصرف سوخت (به تفکیک سیکل شهری، برون شهری و ترکیبی) و همچنین عناوین بازدیدهای دوره‌ای، نام و نشانی نمایندگی‌های مجاز شبکه فروش و خدمات پس از فروش، متن قانون، آیین‌نامه و دستورالعمل‌های اجرایی آن باشد.

ش- تأمین خودروی جایگزین مشابه: واگذاری خودروی مشابه و در صورت عدم امکان، پرداخت خسارت توقف خودرو در دوره تضمین است.

ص- قیمت کارشناسی: قیمتی که بر اساس نظر کارشناس رسمی دادگستری در رشته مرتبط تعیین می‌شود.

ض- شرکت بازرسی: شخصیت حقوقی دارای صلاحیتی از طرف سازمان ملی استاندارد ایران که توسط وزارت برای انجام ارزیابی عملکرد عرضه‌کننده، واسطه فروش، واسطه خدمات پس از فروش، نمایندگی‌های مجاز و ارائه گزارش‌های ادواری یا موردی به وزارت و عرضه‌کننده انتخاب می‌شود.

ط- نرخ خدمات و قطعات: نظر به صنفی بودن فعالیت نمایندگی‌های مجاز، واسطه خدمات پس از فروش و خدمات سیار، اجرت یا دستمزد خدمات و همچنین نرخ قطعات و مواد مصرفی مطابق ماده (۵۱) اصلاحی قانون نظام صنفی کشور - مصوب ۱۳۹۲ - با محوریت کمیسیون نظارت تعیین و در ازای ارائه خدمات و ابلاغ صورتحساب رسمی به مصرف‌کننده، از وی دریافت می‌شود.

ظ- خودروی نو: خودرویی که به هنگام تحویل به مصرف‌کننده بیش از (۹۹) کیلومتر طی مسافت نکرده باشد.

ع- عیب: زیاده، نقیصه و یا تغییر حالتی که موجب کاهش ارزش اقتصادی کالا، خدمت یا عدم امکان استفاده متعارف از آن می‌شود.

غ- قطعه ایمنی خودرو: قطعاتی که عیب آنها موجب احتمال صدمه جسم، جان و مال اشخاص می‌گردد.

تبصره: فهرست این قطعات توسط وزارت با همکاری سازمان ملی استاندارد ایران و پلیس راهنمایی و رانندگی نیروی انتظامی جمهوری اسلامی ایران تهیه و اعلام می‌شود.

ف- عیب ایمنی: عیوبی که احتمال ایجاد صدمه به جسم، جان و مال اشخاص گردد.

تبصره: وزارت موظف است با همکاری سازمان ملی استاندارد ایران و پلیس راهنمایی و رانندگی جمهوری اسلامی ایران، فهرست عیوب ایمنی خودرو و همچنین قطعات مشمول استاندارد اجباری خودرو را تهیه و ابلاغ نماید.

ق- قطعه و ماده مصرفی: قطعات و موادی مانند روغن‌ها (نظیر روغن موتور و گیربکس)، مایعات (نظیر مایع ضدیخ و مایع شیشه‌شوی)، فیلترها (نظیر فیلتر بنزین، هوا و روغن) و سایر قطعات و موادی که فهرست کامل آن توسط وزارت تهیه و ابلاغ خواهد شد.

ک- استانداردها و مقررات ابلاغی: کلیه معیارها و مشخصات ناظر در تولید، ایمنی، کیفیت، آلودگی زیست محیطی، فروش و خدمات پس از فروش خودرو که از سوی وزارت، سازمان ملی استاندارد ایران، سازمان حفاظت محیط زیست و وزارت نفت ابلاغ و رعایت آنها از سوی عرضه‌کننده الزامی است.

تبصره- استانداردهای فنی شرکت‌های عرضه‌کننده در صورت عدم مغایرت با موارد فوق، جزو استانداردهای ابلاغی محسوب خواهد شد.

ماده ۳- عرضه‌کننده موظف است در سامانه اطلاع‌رسانی خود، نسبت به فروش اینترنتی محصولات با قید مشخصات خودرو و شرایط فروش از قبیل نشان تجاری، نوع، تیپ، رنگ، تجهیزات درخواستی، قیمت خودرو، سود مشارکت، زمان تحویل و سایر موارد مرتبط اقدام نماید.

تبصره - عرضه‌کننده موظف است حداقل دو روز کاری قبل از اجرای فرآیند فروش شرایط موصوف را اطلاع رسانی عمومی نماید.

ماده ۴- عرضه‌کننده موظف است قیمت نهایی محصولات خود به همراه قید نوع، تیپ، رنگ و متعلقات، ضوابط و روش‌های مختلف فروش و فرآیند خرید را به صورت شفاف

و روشن مطابق جدول زیر تهیه و در پایگاه اطلاع‌رسانی و نمایندگی‌های مجاز فروش خود، در دسترس متقاضیان خرید قرار دهد:
ضوابط و روش‌های مختلف فروش:

سفراتی تعداد محدود	مشارکت در تولید	پیش فروش		تحویلی فوری	قیمت
		عادی	قطعی		
قیمت توافقی زمان عقد قرارداد	قیمت زمان تحویل مندرج در قرارداد	قیمت زمان تحویل مندرج در قرارداد	قیمت قطعی زمان عقد قرارداد	قیمت قطعی زمان عقد قرارداد	قیمت
داخلی سه ماه وارداتی چهار ماه	سه سال	دوازده ماه	نه ماه	سی روز	حداکثر تاریخ تحویل
-	حداقل سود سپرده سه ساله نظام بانکی	حداقل سود سپرده یک ساله نظام بانکی	حداقل سود سپرده برابر مقررات نظام بانکی در مدت قرارداد	-	حداقل سود مشارکت
حداکثر سه درصد کمتر از نرخ سود سپرده یک ساله نظام بانکی	حداکثر سه درصد کمتر از نرخ سود سپرده یک ساله نظام بانکی	حداکثر سه درصد کمتر از نرخ سود سپرده یک ساله نظام بانکی	حداکثر سه درصد کمتر از نرخ سود سپرده یک ساله نظام بانکی	حداکثر سه درصد کمتر از نرخ سود سپرده یک ساله نظام بانکی	حداقل سود انصراف (درصد)
سه درصد ماهانه	سود مشارکت بعلاوه یک درصد ماهانه	سود مشارکت بعلاوه یک درصد ماهانه	سود مشارکت بعلاوه یک درصد ماهانه	دو و نیم درصد ماهانه	جبران تأخیر در تحویل
در صورت تأخیر بیش از دو ماه در تحویل خودرو موضوع قرارداد، مشتری حق انصراف خواهد داشت.	در صورت عدم امکان تحویل خودرو میان خودروهای تولیدی به انتخاب مشتری و شرایط مفاد قرارداد تحویل داده خواهد شد. این موضوع شامل خودروی وارداتی نمی‌شود.	-	-	نداشتن تعهدات معوق	شرایط

- در کلیه روشها، اطمینان از تأمین CKD/CBU و شماره گذاری توسط عرضه‌کننده الزامی است.
- در کلیه روشها، امکان پرداخت وجه ثمن خودرو به صورت اقساطی میسر می‌باشد.
- در صورت استفاده از تسهیلات بانکها، مؤسسات اعتباری و شرکت‌های لیزینگ، رعایت قوانین مرتبط با آن و حصول اطمینان عرضه‌کننده از تأمین و پرداخت تسهیلات توسط بانک‌ها، مؤسسات اعتباری و شرکت‌های لیزینگ به متقاضی، پیش از انعقاد قرارداد و دریافت وجوه، الزامی است.
- تعهدات معوق: در فروش‌های فوری، تعهداتی است که طبق قرارداد سررسید شده ولی خودرو تحویل نگردیده است.

تبصره ۱- حداکثر مبلغ قابل دریافت در قراردادهای پیش فروش معادل پنجاه درصد قیمت فروش نقدی محصول مورد نظر در هنگام عقد قرارداد می‌باشد.

تبصره ۲- سود انصراف و خسارت تأخیر مندرج در بخش ضوابط فروش، به صورت روزشمار محاسبه می‌شود.

ماده ۵- عرضه‌کننده موظف است قبل از اقدام به پیش فروش خودرو، مجوز مربوطه شامل تعداد خودروی قابل عرضه را از وزارت اخذ نماید.

ماده ۶- عرضه‌کننده موظف است نسبت به عقد قرارداد فروش با مصرف‌کننده اقدام نماید. در قرارداد فروش قید مشخصات خودرو مورد نظر از قبیل نشان تجاری، نوع، تیپ، رنگ و شرایط موضوع قرارداد مانند قیمت فروش، نرخ سود مشارکت، تاریخ تحویل خودرو با تعیین ماه و هفته تحویل، خسارت تأخیر در تحویل، فهرست متعلقات الزامی همراه خودرو از قبیل رادیو پخش، چرخ زاپاس، جک، آچار چرخ، کف پوش متحرک، مثلث خطر و تجهیزات درخواستی و ارائه یک نسخه از اصل قرارداد به مصرف‌کننده الزامی است.

تبصره: هرگونه تغییر در استانداردهای اجباری پس از عقد قرارداد، چنانچه موجب افزایش هزینه و مشمول قیمت گذاری شود، با تصویب مرجع قیمت گذاری در قیمت فروش لحاظ می‌شود.

ماده ۷- عرضه‌کننده موظف است در قرارداد پیش فروش، سود مشارکت وجوه دریافتی را از تاریخ دریافت ودیعه تا تاریخ تحویل مندرج در قرارداد پرداخت نماید.

تبصره ۱- عرضه‌کننده موظف است در صورت تأخیر در تحویل خودرو، از تاریخ تحویل مندرج در قرارداد تا زمان تحویل خودرو به مصرف‌کننده، مبلغ خسارت تأخیر در تحویل را نسبت به وجوه پرداختی محاسبه و پرداخت نماید.

تبصره ۲- در صورتی که مصرف‌کننده پس از ابلاغ دعوت نامه کتبی عرضه‌کننده، ظرف پانزده روز کاری نسبت به تصفیه حساب خودرو موضوع قرارداد اقدام ننماید، عرضه‌کننده می‌تواند خودرو را به سایر متقاضیان تحویل و نوبت مصرف‌کننده را به موعده دیگری که نحوه تعیین آن در قرارداد مشخص شده، موکول نماید.

تبصره ۳- در صورت اعلام انصراف مصرف‌کننده یک ماه پس از عقد قرارداد، سود انصراف بر مبنای ضرایب مندرج در جدول ذیل ماده (۴) این آیین‌نامه محاسبه و پرداخت می‌شود. عرضه‌کننده موظف است سود انصراف و مبلغ پرداختی را ظرف بیست روز به مصرف‌کننده پرداخت نماید. انصراف مصرف‌کننده قبل از یک ماه از زمان عقد قرارداد مشمول سود انصراف نمی‌شود.

تبصره ۴- در صورتی که زمان بازپرداخت وجوه پرداختی مصرف‌کننده بیش از بیست روز شود، سود انصراف متعلقه از تاریخ تأخیر تا تاریخ بازپرداخت وجوه مذکور نیز باید محاسبه و پرداخت گردد.

ماده ۸- عرضه‌کننده موظف است هرگونه تغییر در شرایط عرضه را نسبت به شرایط مندرج در قرارداد به استثنای الزامات قانونی، رضایت کتبی مصرف‌کننده در الحاقیه قرارداد منعقد، قبل از ارسال دعوت نامه تکمیل وجه، قید و به تأیید و امضای طرفین برساند.

تبصره: در صورت بروز مشکل در فرایند رعایت استانداردهای مصوب و تأخیر در تحویل خودرو، مسئولیت جبران خسارات وارده و کسب رضایت مصرف‌کننده بر عهده عرضه‌کننده است.

ماده ۹- عرضه‌کننده موظف است در زمان تحویل، خودروی درخواستی مصرف‌کننده را در حضور وی کنترل نموده و پس از حصول اطمینان از عدم وجود عیب، خودرو را تحویل دهد.

تبصره ۱- عرضه‌کننده موظف است در صورت وجود عیب احتمالی در خودرو، عیب مربوط را مطابق زمان استاندارد تعمیراتی مربوط، رفع کند مشروط بر آن رفع عیب، موجب کاهش ارزش قیمتی خودرو نگردد. در غیر این صورت عرضه‌کننده موظف است نسبت به تعویض خودرو و یا اخذ رضایت کتبی مصرف‌کننده اقدام نماید.

تبصره ۲- در صورتی که مصرف‌کننده در دوره تضمین به نمایندگی مجاز مراجعه نماید و رفع کامل عیوب خودرو تحت هر شرایطی در مدت زمان باقی مانده از دوره مذکور

- برای نمایندگی مجاز مقدور نباشد، عرضه‌کننده یا واسطه فروش با نمایندگی مجاز موظف است ضمن الزام نمایندگی مجاز به اعلام کتبی موضوع به مصرف‌کننده ترتیبی اتخاذ نماید که خودرو در اولین فرصت ممکن تحت شرایط تضمین رفع عیب گردد.
- تبصره ۳- عرضه‌کننده موظف است در صورتی که رفع عیوب خودرو مستلزم گذشت زمان باشد، ضمن ثبت دقیق عیوب خودرو در دو نسخه و تحویل یک نسخه از آن به مصرف‌کننده، برابر ماده (۱۷) این آیین‌نامه رفتار نماید.
- ماده ۱۰- عرضه‌کننده موظف است سند فروش، صورتحساب فروش همراه با درج تفکیکی اقلام تشکیل دهنده، بهای خودرو شامل بهای خالص خودرو، شماره‌گذاری، بیمه، عوارض، مالیات و سایر موارد مربوط، برگه‌های ضمانت، کتابچه راهنمای مصرف‌کننده حداقل به زبان فارسی و تجهیزات اضافی رادر زمان تحویل خودرو به مصرف‌کننده ارائه نماید.
- ماده ۱۱- عرضه‌کننده موظف است نسبت به تهیه نظامات و دستورالعمل‌های زیر و نظارت بر حسن اجرای آن، در چارچوب دستورالعمل ابلاغی وزارت اقدام نماید:
- الف - فرآیند فروش
- ب - فرآیند و نظام پرداخت سود و خسارت متعلقه به مصرف‌کننده
- پ - بازرسی قبل از تحویل خودرو
- ت - حمل مناسب خودرو از محل عرضه‌کننده تا نمایندگی مجاز
- ث - نظام آموزش کارکنان شرکت عرضه‌کننده و نمایندگی‌های مجاز خود
- ج - پذیرش، گردش کار خدمات قابل ارائه، برنامه ریزی تعمیرات و ترخیص خودرو به نمایندگی مجاز.
- چ - راهنمای تعمیراتی بخش‌های مختلف خودرو
- ح - نظام تأمین و توزیع به موقع کلیه قطعات مورد نیاز واسطه خدمات پس از فروش و نمایندگی مجاز آنها.
- خ - نظام تشویق، تنبیه و اعطا و لغو نمایندگی‌های مجاز خود
- د - ارتقای کمی و کیفی شبکه نمایندگی‌های مجاز خود.
- ذ - اطلاع‌رسانی شفاف رتبه نمایندگی و حقوق مشتریان در محل پذیرش نمایندگی مجاز
- ر - نظام نظرسنجی از مراجعین کلیه نمایندگی‌های مجاز
- ز - ساز و کار ردیابی قطعات به ویژه قطعات ایمنی نصب شده بر روی خودرو
- ژ - نظام رسیدگی به شکایات و تعیین تکلیف موضوع با رعایت ضوابط قانونی ظرف بیست روز.
- س - نظام آرایه خدمات سیار و طرح‌های امدادی در دوره تضمین و دوره تعهد برای مشترکین خود.
- ماده ۱۲- دوره تضمین برای خودروهای سبک شامل سواری، ون و وانت از تاریخ تحویل به مصرف‌کننده حداقل دو سال یا کارکردی برابر چهل هزار (۴۰۰۰۰) کیلومتر، هر کدام زودتر فرا برسد، برای خودروهای سنگین شامل مینی بوس، میدل باس، اتوبوس، کامیونت، کامیون و کشنده از تاریخ تحویل به مصرف‌کننده حداقل دو سال یا کارکردی برابر دویست هزار (۲۰۰۰۰۰) کیلومتر، هر کدام زودتر فرا برسد و برای انواع موتورسیکلت از تاریخ تحویل به مصرف‌کننده حداقل یک سال می‌باشد.
- تبصره ۱- عرضه‌کننده می‌تواند بر اساس سیاست تجاری خود و به منظور افزایش رضایت‌مندی مصرف‌کننده، نسبت به افزایش دوره تضمین یا تعهد اقدام نماید که در این صورت باید جزئیات شرایط آن به طور کتبی و شفاف به مصرف‌کننده اعلام گردد.

- تبصره ۲- ضمانت رنگ برای خودروهای سبک حداقل سه سال، برای خودروهای سنگین حداقل هجده ماه و برای موتورسیکلت حداقل سه ماه می‌باشد.
- تبصره ۳- عرضه‌کننده موظف است قطعات، مواد مصرفی و استهلاکی ناشی از عیوب کیفی و مونتاژی در هر یک از مجموعه‌های خودرو را مشمول خدمات دوره تضمین نماید.
- تبصره ۴- تعمیر یا تعویض قطعات خودرو، ناشی از خسارت حاصل از حادثه یا تصادف که به علت عیب فنی خودرو نباشد، مشمول ضمانت نمی‌گردد.
- ماده ۱۳- کلیه قطعات و مجموعه‌های خودرو به جز قطعات و مواد مصرفی، مشمول خدمات دوره تضمین می‌باشند.
- تبصره ۱- فهرست قطعاتی که به عنوان قطعات و مواد مصرفی قلمداد نشده از جمله تجهیزات کاهنده آلاینده‌ها شامل کربن کنیستر، کاتالیست کانورتور، حسگر دوز اکسیژن و عمر کارکرد آنها کمتر از مدت زمان مورد نظر در دوره تضمین خودرو می‌باشد، توسط وزارت تعیین و ابلاغ خواهد شد.
- تبصره ۲- عملکرد صحیح سیستم و قطعات کیسه هوا صرفاً مشمول دوره تضمین نبوده و بر اساس استانداردهای ابلاغی شامل دوره تعهد نیز می‌باشد.
- ماده ۱۴- عیوب ناشی از عدم انجام خدمات دوره ای مطابق با شرایط مندرج در کتابچه راهنمای مصرف‌کننده خودرو در شبکه نمایندگی‌های مجاز شرکت عرضه‌کننده خودرو، باعث خروج مجموعه‌های مرتبط خودرو به خدمت مورد نظر، از شرایط تضمین می‌گردد.
- ماده ۱۵- مدت زمان تعهد خدمات شامل تعمیرات و تأمین قطعات، ده سال بعد از فروش آخرین دستگاه خودرو از همان نشان تجاری و نوع خودرو، توسط عرضه‌کننده می‌باشد.
- ماده ۱۶- عرضه‌کننده موظف است نسبت به راه‌اندازی سامانه‌ای مبتنی بر فناوری اطلاعات به منظور رعایت مفاد ماده (۵) قانون و تعیین زمان و محل مراجعه مصرف‌کننده به نمایندگی‌های مجاز در دوره تضمین و تعهد اقدام نماید. در صورتی که مصرف‌کننده تأکید بر پذیرش در نمایندگی خاصی را داشته باشد عرضه‌کننده باید در اولین زمان ممکن، نسبت به اجرای این درخواست، اقدام نماید.
- ماده ۱۷- عرضه‌کننده موظف است چنانچه رفع عیوب خودرو در دوره تضمین که ناشی از خسارت حاصل از حادثه و یا تصادف نباشد و بیش از دو روز کاری یا زمان استاندارد تعمیرات تأیید شده به طول انجامید، به تأمین خودرو مشابه جایگزین در طول مدت تعمیرات و در صورت عدم امکان، پرداخت خسارت حق توقف خودرو به شرح مفاد این آیین‌نامه اقدام نماید.
- تبصره ۱- مدت زمان توقف خودرو، برای پرداخت خسارت در دوره تضمین و دوره تعهد به ترتیب بعد از دو و هفت روز کاری و یا زمان استاندارد تعمیرات تأیید شده، برای کلیه روزهای توقف خودرو در نمایندگی اعم از تعطیل و غیر تعطیل بدون در نظر گرفتن فرآیندهای داخلی سازنده و وارد کننده و نیز واسطه خدمات پس از فروش و یا نمایندگی مجاز آن، آغاز و در روزی که نمایندگی مجاز پس از انجام تعمیرات لازم، آمادگی تحویل خودرو به مصرف‌کننده را اعلام نماید، پایان می‌یابد. در هر صورت مدت زمان توقف خودرو به دوره تضمین یا تعهد خودروی مربوط اضافه می‌شود.
- تبصره ۲- در صورت مراجعه مصرف‌کننده برای رفع عیب تکراری به همان نمایندگی مجاز و یا هر یک از نمایندگی‌های مجاز دیگر برای بار دوم و یا بیشتر، زمان توقف خودرو از بدو تاریخ پذیرش خودرو برای پرداخت خسارت محاسبه می‌گردد.
- تبصره ۳- در صورتی که عیوب موجود در هر یک از مجموعه‌های خودرو که به تشخیص مرجع رسیدگی کننده موضوع ماده (۳) قانون موجب بروز حادثه یا تصادف و یا آلاینده‌ها بیش از حد مجاز هوا گردد، خدمات مربوط مشمول ضوابط این ماده بوده و بر عهده عرضه‌کننده خودرو می‌باشد.
- ماده ۱۸- ضوابط پرداخت خسارت توقف خودرو به استثنای خسارات ناشی از موارد حادثه و تصادف به شرح زیر است:
- الف - خودروی سواری: از زمان تحویل خودرو به نمایندگی مجاز به ازای هر روز توقف مازاد، به میزان یاد شده در ماده (۱۷) این آیین‌نامه به مقدار پانزده ده هزارم (۰/۰۰۱۵)
- بهای خودرو به عنوان هزینه توقف توسط عرضه‌کننده به مصرف‌کننده پرداخت می‌شود.

- ب - خودروی عمومی (تاکسی، وانت، ون) از زمان تحویل خودرو به نمایندگی به ازای هر روز توقف مازاد به میزان یاد شده در ماده (۱۷) این آیین‌نامه به مقدار دو هزارم (۰/۰۰۲) بهای خودرو به عنوان هزینه توقف توسط عرضه‌کننده به مصرف‌کننده پرداخت می‌شود.
- پ - خودروی سنگین (مینی بوس، میدل باس، اتوبوس، کامیونت، کامیون و کشنده): به ازای هر روز توقف مازاد به میزان یاد شده در ماده (۱۷) این آیین‌نامه به مقدار یک هزارم (۰/۰۰۱) بهای خودرو به عنوان هزینه توقف توسط عرضه‌کننده به مصرف‌کننده پرداخت می‌شود.
- ت - موتور سیکلت: به ازای هر روز توقف مازاد به میزان یاد شده در ماده (۷۱) این آیین‌نامه به مقدار یک هزارم (۰/۰۰۱) بهای موتور سیکلت به عنوان هزینه توقف توسط عرضه‌کننده به مصرف‌کننده پرداخت می‌شود.
- تبصره ۱- در صورت عدم توافق طرفین نسبت به مبلغ خسارت توقف خودرو، مراتب با کسب نظر کارشناس رسمی دادگستری انجام می‌پذیرد.
- تبصره ۲- عرضه‌کننده موظف است رأساً یا از طریق واسطه خدمات پس از فروش خود پس از اخذ مدرک مثبت در مورد احراز مالکیت خودرو، نسبت به پرداخت خسارت توقف خودرو در کمتر از پانزده روز اقدام نماید.
- تبصره ۳- در صورتی که توقف خودروی سنگین بیش از یک ماه به طول انجامد، با موافقت کتبی مصرف‌کننده برای هر روز توقف خودرو مازاد بر یک ماه، عرضه‌کننده ملزم به پرداخت دو ده هزارم (۰/۰۰۰۲) بهای خودرو علاوه بر مقدار قبلی می‌باشد.
- ماده ۱۹- عرضه‌کننده موظف است رأساً یا از طریق واسطه فروش و خدمات پس از فروش، ساز و کار پرداخت هزینه خسارات وارده به مصرف‌کننده شامل موارد اشاره شده در قانون و این آیین‌نامه را راه‌اندازی و اجرا نماید. عملکرد این نظام باید به گونه‌ای باشد که مصرف‌کننده را از میزان و چگونگی دریافت هزینه‌ها و خسارات خودروی خود مطلع نماید.
- ماده ۲۰- عرضه‌کننده موظف است رأساً یا از طریق شبکه نمایندگی مجاز خود تحت هر شرایطی به پذیرش کلیه خودروهایی که به دلیل وجود عیب قطعات ایمنی قادر به تردد نیستند، اقدام نماید.
- تبصره - عرضه‌کننده موظف است در دوره تضمین، هزینه‌های بازرسی و حمل خودروهای در راه مانده و غیر قابل تعمیر به نزدیک‌ترین نمایندگی مجاز را به استثنای موارد تصادفی که ناشی از عیوب سایر قطعات و مجموعه‌های خودرو نباشد، تقبل نماید.
- ماده ۲۱- عرضه‌کننده در دوره تعهد موظف است از طریق واسطه خدمات پس از فروش و یا نمایندگی‌های مجاز، نسبت به پذیرش تمام خودروهای تحت مسئولیت خود و همچنین سایر خودروهای مشابه وارداتی توسط اشخاص حقیقی و حقوقی فاقد نمایندگی رسمی، مطابق با دستورالعمل ابلاغی وزارت اقدام نماید.
- ماده ۲۲- عرضه‌کننده موظف است نسبت به تعیین نرخ خدمات تعمیرات، قطعات یدکی و مواد مصرفی مطابق بند (ط) ماده (۲) این آیین‌نامه و همچنین تدوین جدول زمان تعمیرات، مطابق با استاندارد سازنده خودرو اقدام نموده و پس از تطبیق و صحت‌گذاری توسط شرکت بازرسی ظرف یک ماه از زمان اعلام شرکت عرضه‌کننده، آن را به واسطه خدمات پس از فروش و نمایندگی‌های مجاز خود ابلاغ نماید. بر اساس این ضوابط، نمایندگی و یا واسطه خدمات پس از فروش، صورتحساب مصرف‌کننده را به ایشان تسلیم می‌نماید.
- تبصره - عرضه‌کننده موظف است امکان مقایسه صورتحساب صادره با نرخ خدمات را از طریق پایگاه اطلاع‌رسانی خود فراهم نماید.
- ماده ۲۳- عرضه‌کننده موظف است نمایندگی‌های مجاز را ملزم نماید تا ضمن تسلیم صورتحساب به مصرف‌کننده، خدمات ارائه شده خود را به مدت دو ماه یا سه هزار کیلومتر، هر کدام زودتر فرا برسد و قطعات را به مدت شش ماه یا ده هزار کیلومتر، هر کدام زودتر فرا برسد ضمانت نمایند.
- ماده ۲۴- نمایندگی مجاز موظف است چنانچه تشخیص دهد علاوه بر عیوب مندرج در برگ پذیرش، خودرو عیب دیگری دارد، قبل از تعمیر یا تعویض قطعه، با مصرف‌کننده تماس

گرفته و از او جهت انجام تعمیرات تعیین تکلیف نماید. در صورت عدم موافقت مصرف‌کننده، مراتب هنگام تحویل خودرو به صورت کتبی مستند سازی شود.

تبصره - نمایندگی مجاز موظف است در دوره تعهد، داغی قطعات تعویضی را به مصرف‌کننده تحویل و رسید دریافت نماید.

ماده ۲۵- چنانچه به تشخیص مراجع مذکور در ماده (۳) قانون به علت عدم کیفیت تعمیرات، سهل‌انگاری و با استفاده از قطعات غیر استاندارد توسط عرضه‌کننده، واسطه خدمات پس از فروش و نمایندگی مجاز خسارتی متوجه مصرف‌کننده گردد، عرضه‌کننده موظف به جایگزین کردن قطعات، رفع نقصان خدمات بدون دریافت وجه و جبران خسارات وارده می‌باشد.

ماده ۲۶- تعداد نمایندگی‌های مجاز و واحدهای خدمات سیار، بر اساس دستورالعمل ابلاغی وزارت تعیین خواهد شد.

ماده ۲۷- عرضه‌کننده موظف است در شبکه نمایندگی‌های مجاز فروش و خدمات پس از فروش خود صرفاً از ظرفیت واحدهای دارای سطح کیفی قابل قبول، مطابق با ضوابط استاندارد ملی شیوه ارائه خدمات پس از فروش (استاندارد شماره ۱۹۱۱۷) و دستورالعمل شرایط، ضوابط و ارزیابی خدمات فروش استفاده نماید.

ماده ۲۸- عرضه‌کننده موظف است نسبت به استقرار شبکه رایانه‌ای برای واسطه‌ها و نمایندگی‌های مجاز فروش و خدمات پس از فروش شامل محاسبه مدت توقف خودرو، فهرست قطعات و مواد مصرفی و اجرت تعمیرات برای هر خودرو و نیز صورتحساب هر مصرف‌کننده اقدام نماید.

تبصره - شرکت عرضه‌کننده موظف است امکان دسترسی شرکت بازرسی به اطلاعات این شبکه را فراهم نماید.

ماده ۲۹- مسئولیت رسیدگی به شکایات مصرف‌کننده و جلب رضایت ایشان در مرحله اول بر عهده عرضه‌کننده می‌باشد. در صورت بروز اختلاف بین عرضه‌کننده و مصرف‌کننده، رأساً از طریق سازمان‌های صنعت، معدن و تجارت استان‌ها و با نظارت سازمان حمایت مصرف‌کنندگان و تولیدکنندگان مورد بررسی و رسیدگی قرار می‌گیرد. چنانچه رضایت مصرف‌کننده تأمین نشود، می‌تواند به هیأت حل اختلاف موضوع تبصره (۲) ماده (۳) قانون مراجعه کند. هیأت حل اختلاف موظف است ظرف بیست روز از تاریخ ثبت شکایات به موضوع رسیدگی و نسبت به آن کتباً اعلام رأی کند. ملاک رأی، نظر اکثریت اعضای هیأت است. این رأی باید ظرف ده روز از تاریخ ابلاغ اجرا شود.

تبصره ۱- دبیرخانه هیأت حل اختلاف موضوع این ماده و محل تشکیل جلسات آن در محل سازمان صنعت، معدن و تجارت استان‌ها می‌باشد.

تبصره ۲- سازمان صنعت، معدن و تجارت استان‌ها مکلف است ظرف یک ماه از تاریخ تصویب این آیین‌نامه، هیأت‌های حل اختلاف مربوط را در محل آن سازمان با استفاده از پست‌های سازمانی موجود تشکیل داده و امکانات نیروی انسانی و محل لازم را در اختیار آنها قرار دهد.

تبصره ۳- ثبت اعتراض و رسیدگی به آن در هیأت حل اختلاف رایگان است. اما حق الزحمه کارشناس رسمی که در هیأت حاضر و اظهار نظر می‌کند باید ظرف پنج روز از تاریخ اعلام هیأت، توسط شاکی پرداخت شود، در غیر این صورت، هیأت پرونده اعتراض را با ذکر دلیل مختومه اعلام می‌نماید.

تبصره ۴- کلیه نهادها و سازمان‌هایی که مصرف‌کنندگان جهت طرح شکایت به آنها مراجعه می‌نمایند موظفند شکایت مصرف‌کننده را به وزارت ارسال نمایند.

تبصره ۵- سازمان حمایت مصرف‌کنندگان و تولیدکنندگان ظرف یک ماه پس از ابلاغ این آیین‌نامه مکلف است دستورالعمل نحوه رسیدگی به شکایات مصرف‌کنندگان خودرو را به سازمانهای صنعت، معدن و تجارت استانها اعلام نمایند.

ماده ۳۰- عرضه‌کننده موظف است ساز و کار نظارت مستمر بر نمایندگی‌های مجاز را بر اساس وظایف تعیین شده در قانون آیین‌نامه و دستورالعمل‌های اجرای ذی ربط آن ایجاد نماید.

تبصره - نظارت بر ارزیابی ادواری عرضه‌کننده خودرو، واسطه فروش، واسطه خدمات پس از فروش و نمایندگی‌های مجاز آنها و ارائه گزارش‌های ارزیابی به وزارت و عرضه‌کننده، به عهده شرکت بازرسی منتخب وزارت می‌باشد.

تبصره ۲- عرضه‌کننده موظف است نام و نشانی کلیه نمایندگی‌های مجاز فعال و تعلیق شده خود را به همراه سایر مشخصات و همچنین مشخصات مشتریان مراجعه‌کننده به شبکه خدمات پس از فروش شامل نام مشتری، شماره تماس، نوع خودرو، تاریخ پذیرش و نام نمایندگی مراجعه شده را بصورت دسترسی بر خط جهت ارزیابی عملکرد آن، به شرکت بازرسی معرفی نماید.

ماده ۳۱- مسئولیت نظارت بر حسن اجرای این آیین‌نامه بر عهده وزارت است.

ماده ۳۲- تصمیم‌نامه شماره ۴۳۶۷۸/۴۴۱۳۳ مورخ ۱۳۸۹/۰۲/۲۹ لغو می‌شود.

■ جهت کسب اطلاعات بیشتر در خصوص قانون و آیین‌نامه حمایت از حقوق مصرف‌کننده خواهشمند است به وب سایت شرکت ایساکو www.isaco.ir قسمت خدمات - حقوق مشتریان یا به موبایل اپلیکیشن ایساکو مراجعه و یا با شماره ۰۹۶۴۴۰ تماس حاصل فرمائید.

جهت ثبت و پیگیری درخواست‌ها، پیشنهادات و شکایات می‌توانید به سایت

مدیریت ارتباط با مشتریان به آدرس CRM.IKCO.IR مراجعه فرمایید.

بخش پنجم

خدمات امدادی و طلایی امداد خودرو ایران



۲۰۲ کلیات
۲۰۳ خدمات امداد سیار
۲۰۵ خدمات کارت طلایی
۲۰۹ توانمندی‌های دیگر شرکت

شرکت امداد خودرو ایران به عنوان پیشگام در ارائه خدمات نوین امدادی، در سال ۱۳۷۸ تأسیس گردید و هم اکنون مجهز به تخصصی ترین و گسترده ترین ناوگان امداد خودرویی در سراسر کشور می باشد. به دنبال استقبال هموطنان عزیز از خدمات کارت اشتراک " امداد سیار" و به منظور ایجاد رفاه، آرامش و اطمینان بیشتر، اقدام به ارائه مجموعه کاملی از خدمات خودرویی شامل امداد سیار، تعمیرات، سرویس های دوره ای، بازسازی زبان های وارده به خودرو و پوشش زبان ناشی از سرقت خودرو، تحت عنوان "خدمات طلایی" نموده است. در این بخش به تشریح انواع خدمات شرکت امداد خودرو ایران پرداخته شده است. جهت آشنایی با جزئیات و ضوابط و مقررات خدمات شرکت به سایت www.096440.ir مراجعه فرمایید.



مشتری گرامی

- شما مشمول دریافت خدمات شرکت امداد خودرو ایران می باشید. لطفاً با شماره ۰۹۶۴۴۰ (مرکز پاسخگویی این شرکت) تماس گرفته و با اعلام شماره شاسی (بدنه) خودرو، از نوع سطح خدمت و مدت اشتراک خود مطلع گردید.
- ❖ مشتریان می توانند جهت خرید یا ارتقاء سطح کارت اشتراک، از طریق شماره ۰۹۶۴۴۰، مراجعه به نمایندگی های مجاز ایران خودرو یا دفاتر بازاریابی شرکت که اطلاعات آنها در سایت شرکت موجود می باشد اقدام نمایند.
 - ❖ کلیه محصولات سواری صفر کیلومتر تولیدی شرکت ایران خودرو دارای اشتراک امداد سیار رایگان می باشند.

درخواست خدمات امداد سیار :

متقاضیان می‌توانند، درخواست امداد سیار، سرویس‌های ادواری و نگهداری خودرو، تعمیرات سبک و تعویض شیشه در محل را از طریق کانال‌های ارتباطی زیر انجام دهند :

■ تماس با شماره ۰۹۶۴۴۰ یا تلفن دفاتر منطقه‌ای مندرج در سایت شرکت

■ مراجعه به سایت امداد خودرو ایران www.096440.ir

■ استفاده از اپلیکیشن امداد و ثبت درخواست امداد

■ استفاده از اپلیکیشن ایساکو و ثبت درخواست امداد فوری

■ استفاده از web app امداد خودرو (دریافت لینک از طریق تماس با ۰۹۶۴۴۰)

بعد از ثبت درخواست امداد، اکیپ‌های عملیاتی، در سریع‌ترین زمان ممکن، در محل مورد نظر مشتری، حضور خواهند یافت.



خودروهای امدادی، منقش به نام و آرم شرکت امداد خودرو ایران بوده و امدادگران شرکت نیز ملبس به لباس فرم شرکت و دارای کارت شناسایی معتبر می‌باشند.

(لینک شناسایی ناوگان امدادی پس از ثبت امداد به شماره همراه شما ارسال می‌گردد) بعد از اعزام امدادگر توسط مرکز پاسخگویی، مشخصات وی برای شما پیامک و موقعیت ایشان نسبت به موقعیت خودرو معیوب، از طریق لینک ارسالی قابل ردیابی می‌باشد.

❖ صورتحساب انجام خدمات، پس از پایان امدادسانی به شماره همراه مشتری پیامک گردیده و از طریق لینک ارسالی، جزئیات خدمات و هزینه‌های مربوطه قابل مشاهده می‌باشد.

❖ پس از پایان امدادسانی، لینک نظرسنجی به مشتری پیامک می‌گردد، لذا با اعلام میزان رضایت خود از خدمات دریافتی، شرکت را در ارائه خدمات مطلوب‌تر یاری نمایید.



جدول خدمات شرکت امداد خودرو ایران

شرح خدمات						
امداد سیار	کارت طلایی سال	کارت طلایی یک ستاره	کارت طلایی دو ستاره	کارت طلایی سه ستاره	کارت طلایی چهار ستاره	خدمات امدادی:
رایگان	رایگان	رایگان	رایگان	رایگان	رایگان	۱ پاسخ گویی به درخواست مشتریان
رایگان	رایگان	رایگان	رایگان	رایگان	رایگان	۲ راهنمایی و راه اندازی تلفنی
رایگان	رایگان	رایگان	رایگان	رایگان	رایگان	۳ اطلاع رسانی
رایگان	رایگان	رایگان	رایگان	رایگان	رایگان	۴ پیگیری امور مشتریان
رایگان	رایگان	رایگان	رایگان	رایگان	رایگان	۵ مشاوره فنی
رایگان	رایگان	رایگان	رایگان	رایگان	رایگان	۶ ایاب و ذهاب فعالیت های امدادی
رایگان	رایگان	رایگان	رایگان	رایگان	رایگان	۷ تعمیرات خودرو (قطعه و اجرت)*
رایگان	رایگان	رایگان	رایگان	رایگان	رایگان	۸ سرویس در محل (اتو کلیک) و امداد گلس
رایگان	رایگان	رایگان	رایگان	رایگان	رایگان	۹ حمل و جابجایی خودرو
رایگان	رایگان	رایگان	رایگان	رایگان	رایگان	۱۰ انتقال سر نشینان خودرو متوقف در جاده های بین شهری
خدمات امدادی:						
طبق ضوابط خدمات طلایی						۱۱ پوشش زیان ناشی از حوادث
طبق ضوابط						۱۲ پوشش زیان سرقت کلی و جزئی
طبق ضوابط خدمات طلایی						۱۳ پوشش زیان حوادث و بلایای طبیعی (سپیل، زلزله، آتش فشان، تگرگ، طوفان، صاعقه، ریزش آوار، آتش سوزی، انفجار)
طبق ضوابط خدمات طلایی						۱۴ پوشش زیان پاشش اسید و مواد شیمیایی
طبق ضوابط خدمات طلایی						۱۵ پوشش زیان شکست شیشه به تنهایی
طبق ضوابط خدمات طلایی						۱۶ تعویض خودرو در خسارت و سرقت کلی
طبق ضوابط خدمات طلایی						۱۷ ارائه سرویس های ادواری و نگهداری
طبق ضوابط خدمات طلایی						۱۸ انجام تعمیرات خودرو (قطعه و اجرت)*
هر ۶۰۰۰۰ کیلومتر پیمایش						۱۹ تحویل تایر (حداکثر ۴ حلقه در یک دوره)

* در صورتی که خودرو شما در دوره گارانتی شرکت ایران خودرو باشد، هزینه قطعات تعویضی، دستمزد و دریافت دافی قطعات، طبق ضوابط مشمول دوره گارانتی است.

خدمات امداد سیار

■ **راه‌اندازی تلفنی:** در صورت امکان راه‌اندازی خودرو توسط امداد خواه، کارشناسان مرکز پاسخگویی امداد خودرو ایران در ۲۴ ساعت شبانه‌روز آماده ارائه راهنمایی‌های فنی می‌باشند. کارشناسان فنی مستقر در مرکز پاسخگویی در صورت امکان، تلاش خواهند کرد ایرادات فنی خودرو را با راهنمایی مشتری در محل رفع نمایند. شایان ذکر است، این خدمات توسط امداد خودرو ایران در راستای سیاست‌های مشتری‌مداری گروه صنعتی ایران خودرو به صورت رایگان ارائه خواهد شد.

■ **خدمات عمومی امداد:** این خدمات شامل باتری کمکی، تامین سوخت، باز کردن درب‌های خودرو، پنچرگیری و تنظیم باد تایر، تعویض زاپاس و حمل خودرو می‌باشد که توسط ناوگان امداد سریع، پلاس یا حمل در محل مشتری برای اغلب خودروها، فارغ از برند کارخانه سازنده خودرو ارائه می‌گردد.



■ **امداد سریع:** در صورتی که خودرو شما به علت نقص فنی یا سانحه متوقف گردد و ادامه حرکت آن، احتمال بروز سانحه یا زیان برای خودرو، راننده و سرنشینان را در پی داشته باشد، در هر زمان از شبانه روز و در هر نقطه از کشور که امکان دسترسی با خودرو امدادی از طریق راه‌های تعریف شده در وزارت راه و شهرسازی میسر باشد، ناوگان امدادی جهت رفع ایراد یا حمل خودرو به محل توقف خودرو اعزام خواهد شد.

خدمات امداد سریع شامل تعمیرات سبک امدادی بوده که طی مدت کمتر از ۲۰ دقیقه در محل قابل انجام می‌باشد. امدادگران با حداکثر توان تلاش می‌کنند، تا جایی که شرایط محیطی و ایمنی اجازه دهد خودروی شما را در محل توقف عیب‌یابی و راه‌اندازی نمایند.

■ **سرویس در محل (اتو کلیک):** به منظور رفاه حال مشتریان، خدمات سرویس در محل (تعویض روغن موتور، فیلترها، شمع، لنت ترمز، تسمه تایم، تأمین سوخت، پنچرگیری، تعویض تیغه برف پاک کن و ...) در محل زندگی یا کار ایشان، در اسرع وقت مطابق با زمان و مکان اعلام شده، توسط ناوگان اتو کلیک ارائه می‌گردد.

خدمات امداد سیار

- **امداد پلاس:** خدمت امداد پلاس با هدف جلوگیری از حمل خودرو و مدیریت زمان مشتریان، جهت انجام خدمات تعمیرگاهی سبک ارائه می‌گردد. از عمده خدمات قابل ارائه در امداد پلاس می‌توان به تعویض رادیاتور، پمپ هیدرولیک، دینام، استارت، شیلنگ پایین رادیاتور، و ده‌ها مورد دیگر اشاره نمود.
- **امداد گل‌س (تعویض شیشه در محل):** خدمت امداد گل‌س به منظور کاهش هزینه و جلوگیری از اتلاف وقت مشتری مطابق با زمان و مکان اعلام شده مشتری ارائه می‌گردد. در امداد گل‌س، خدماتی نظیر تعویض شیشه جلو، شیشه عقب، شیشه‌های جانبی، لچکی‌ها، چراغ و آینه قابل ارائه می‌باشد.
- **حمل خودرو:** در صورت عدم امکان راه‌اندازی خودرو در محل (توسط راه‌اندازی تلفنی، امداد سریع و امداد پلاس) حمل انواع خودرو با شیوه‌های نوین و استاندارد توسط ناوگان امدادی در طول ۲۴ ساعت شبانه‌روز، انجام می‌شود. با توجه به نوع خودرو متوقف شده و شرایط محیطی، ناوگان حمل شامل انواع خودرو سوار و خودروبر، عملیات امدادسانی و حمل را در سطح استانداردهای بین‌المللی انجام می‌دهند.
- **انتقال سرنشینان خودروی معیوب:** انتقال رایگان سرنشینان خودرو به نزدیکترین شهر، در شرایطی که خودرو در جاده‌های بین‌شهری متوقف شده باشد، انجام می‌شود.



خدمات کارت طلایی

مشترکینی که این خدمات را در قالب سطوح مختلف کارت طلایی سال، یک ستاره، دو ستاره، سه ستاره و چهار ستاره را خریداری می‌کنند، می‌توانند از خدمات ویژه شرکت امدادخودرو ایران به شرح ذیل بهره‌مند گردند:

- ❖ ارائه خدمات امدادی در تمام ساعات شبانه‌روز
- ❖ انتقال سرنشینان خودروی سانحه دیده به نزدیکترین شهر
- ❖ انتقال رایگان خودروی سانحه دیده به نزدیکترین نمایندگی مجاز
- ❖ پوشش زیان وارده به خودرو ناشی از سوانح، تصادفات و قطعات سرقت شده خودرو
- ❖ پوشش زیان تعویض خودرو ناشی از زیان کلی و سرقت کلی خودرو
- ❖ پوشش زیان وارده به خودرو ناشی از سوانح طبیعی نظیر: بارش تگرگ، آتشفشان، آذرخش، طوفان، سیل و زلزله
- ❖ پوشش زیان وارده به خودرو ناشی از سوانح غیر طبیعی نظیر: شکست شیشه به تنهایی، ریزش آوار، انفجار، ریزش مواد شیمیایی و اسیدی، افتادن یا پرتاب شی بر روی خودرو
- ❖ انجام تعمیرات خودرو مطابق با استانداردهای تعمیراتی شرکت ایران خودرو
- ❖ تضمین کیفیت و دوام رنگ خودرو تعمیر شده در دوره اشتراک به مدت یک سال

نکته ۱: در صورتی که مشترک، مقصر سانحه شناخته شده داشته باشد پوشش مازاد بر بیمه با رعایت ضوابط و مقررات در تعهد کارت طلایی می‌باشد.

نکته ۲: سقف تعهدات شرکت امداد خودرو ایران در زمان ارائه خدمات، شامل پوشش زیان، تعمیرات و سرویس‌های ادواری بر اساس ارزش خودرو و قطعات، مطابق قیمت‌های رسمی ایران خودرو و ایساکو در زمان خرید اشتراک می‌باشد.

خدمات کارت طلایی

■ تصادفات

پوشش زیان ناشی از به هم خوردن دو یا چند خودرو، برخورد به جسم ثابت یا متحرک، برخورد جسمی دیگر به خودرو، واژگونی و سقوط خودرو و زیان از زیر خودرو در تعهد تمامی سطوح کارت طلایی می‌باشد.

■ سرقت

❖ سرقت خودرو (کلی)

در صورتی که خودروی شما سرقت شود، نسبت به تشکیل پرونده اقدام نموده و مطابق ضوابط و مقررات شرکت امداد خودرو ایران، معرفی‌نامه جهت دریافت یک دستگاه خودروی صفرکیلومتر از محصولات موجود شرکت ایران خودرو دریافت خواهید نمود.

❖ سرقت لوازم خودرو (جزیی)

در صورتی که قطعات و لوازمی از خودرو سرقت گردد، جهت پوشش زیان سرقت جزئی، بلافاصله پس از دریافت گزارش سرقت از مراجع انتظامی با شماره ۰۹۶۴۴۰ تماس حاصل نمایید.

■ **سوانح:** پوشش زیان ناشی از آتشفشان، آذرخش، بارش تگرگ، انفجار، طوفان، سیل و زلزله، ریزش مواد شیمیایی و اسیدی، شکست شیشه به تنهایی، ریزش آوار و افتادن شی بر روی خودرو در تعهد کلیه سطوح کارت طلایی به استثناء کارت سال می‌باشد.

نکته: جهت دریافت خدمات فوق‌الذکر (تصادفات، سرقت، سوانح) به یکی از نمایندگی‌های مجاز ایران خودرو و یا در صورتی که خودرو قابل حرکت می‌باشد به یکی از مراکز کارشناسی شرکت امداد خودرو ایران مراجعه نمایید (جهت مشاهده آدرس مراکز کارشناسی به سایت www.096440.ir مراجعه فرمایید).

■ **تعویض خودرو:** مشترکین برای جبران زیان‌های کلی خودرو ناشی از حادثه یا تصادف (بیش از ۶۰٪ ارزش روز خودرو) می‌توانند با ارائه مدارک معتبر، طبق ضوابط جاری و در چارچوب مقررات شرکت امداد خودرو ایران یک دستگاه خودروی صفر کیلومتر از محصولات ایران خودرو را دریافت نمایند.

■ سرویس دوره‌ای

جهت انجام سرویس‌های دوره‌ای خودروی خود می‌توانید در زمان اعتبار اشتراک در کیلومتر تعیین شده، در بازه ۵۰۰ کیلومتر قبل و حداکثر ۱۵۰۰ کیلومتر بعد از آن برای سرویس مورد نظر به نمایندگی‌های مجاز ایران خودرو مراجعه و یا طی تماس تلفنی با شماره ۰۹۶۴۴۰ از خدمت سرویس در محل (اتو کلیک) استفاده نمایید. در این خدمت متناسب با سطح خدمت خریداری شده و بر اساس قطعات تعریف شده در هر سرویس، تعویض قطعات مصرفی ذیل انجام می‌گیرد:

- ❖ تعویض روغن موتور
- ❖ تعویض فیلترها (هوا، روغن، سوخت)
- ❖ تعویض شمع موتور
- ❖ تعویض لنت ترمز جلو
- ❖ تعویض تسمه تایمینگ



■ تعمیرات فنی خودرو

مشترکینی که این خدمات را در قالب کارت طلایی ۲-۳-۴ ستاره خریداری می‌کنند، در صورت بروز هرگونه ایراد فنی در خودرو، می‌توانند با مراجعه به نمایندگی‌های مجاز تعمیرات خودروی خود را طبق ضوابط امداد خودرو ایران و استانداردهای تعمیراتی گروه صنعتی ایران خودرو انجام دهند. در این خدمت کارشناسان امداد خودرو ایران بطور مستمر فرآیند انجام تعمیرات خودرو را در نمایندگی‌های مجاز گروه صنعتی ایران خودرو نظارت کرده و در نهایت پس از اطمینان از کیفیت خدمات، خودرو را به مشتری تحویل می‌دهند.

■ ارائه چهار حلقه تایر

این خدمت با هدف آسایش و بهبود ایمنی سفرهای مشترکین امداد خودرو ایران در نظر گرفته شده است. مشترکین کارت طلایی ۴ ستاره می‌توانند از خدمات تعویض چهار حلقه تایر پس از طی مسافت ۶۰۰۰۰ کیلومتر در طول یک دوره اشتراک بهره‌مند گردند.

■ جذب و تمدید اشتراک

کلیه خودروهای سواری تولید گروه صنعتی ایران خودرو تا ۱۰ سال از زمان تولید می‌توانند طبق ضوابط شرکت برای تمدید کارت طلایی در هر سال اقدام نمایند. در صورتی که مشترکین کارت طلایی قبل از اتمام اشتراک، مشمول شرایط تمدید باشند، نیازی به بازدید از خودرو نمی‌باشد، لیکن در صورت اتمام اعتبار اشتراک، صدور انواع کارت طلایی، بعد از بازدید و تأیید کارشناس مبنی بر سلامت خودرو، تمدید اشتراک مطابق ضوابط انجام خواهد شد. مدت اعتبار اشتراک امداد سیار خودروهای صفر کیلومتر تولیدی شرکت ایران خودرو که به اشتراک امداد خودرو ایران درآمده‌اند، دو سال می‌باشد.



توانمندی‌های دیگر شرکت

شرکت امداد خودرو ایران مختر است علاوه بر ارائه خدمات ذکر شده در بخش‌های قبل، امکانات بیشتری را در اختیار متقاضیان قرار دهد.

■ مرکز پاسخگویی

مرکز پاسخگویی امداد خودرو ایران با هدف هدایت و پاسخگویی به خواسته‌های تعریف شده مشتریان به شرح زیر ایجاد گردید:

- ❖ تعیین نوبت مراجعه به نمایندگی‌های مجاز
- ❖ تعیین نوبت خدمت سرویس در محل (اتو کلیک) و امداد گلس
- ❖ ثبت شکایات گروه صنعتی ایران خودرو
- ❖ ارائه خدمات بازاریابی و فروش
- ❖ این مرکز در حال حاضر، علاوه بر پاسخگویی به نیازهای فوق‌الذکر مرتبط با گروه صنعتی ایران خودرو، امکان ارائه خدمات به شرح زیر را برای سازمان‌ها و شرکت‌های دیگر فراهم نموده است :
- ❖ میزبانی هوشمندانه مرکز پاسخگویی
- ❖ ساماندهی ارائه خدمات به مشتری در کوتاه‌ترین زمان ممکن و سهولت استفاده از خدمات ارائه شده
- ❖ اخذ بازخورد از مشتریان در رابطه با محصولات و خدمات در راستای بهبود کیفیت مستمر
- ❖ ایجاد بانک جامع اطلاعاتی مشتریان

■ امدادهای مناسبیتی

شرکت امداد خودرو ایران به منظور ارائه خدمات در مناسبت‌های خاص، نسبت به ارائه خدمات ویژه به مشتریان اقدام می‌نماید. انواع امدادهای مناسبیتی:

- ❖ امداد نوری
- ❖ امداد تاپستانی
- ❖ امداد زمستانی
- ❖ امداد رسانی در طرح اربعین حسینی^(۴)
- ❖ امداد طرح سالگرد رحلت حضرت امام^(۵)
- ❖ امداد رسانی در زمان بروز سوانح غیر مترقبه

■ مرکز مشاوره فنی

با توجه به اهمیت بسط و گسترش آگاهی و اطلاعات عمومی خودرو و در راستای سیاست‌های کلی گروه صنعتی ایران خودرو، شرکت امداد خودرو ایران مرکز مشاوره فنی خود را راه‌اندازی نموده است. شما می‌توانید در هر ساعت از شبانه‌روز با شماره تلفن این مرکز تماس گرفته و سئوالات فنی خود را در خصوص کلیه محصولات سواری تولیدی گروه صنعتی ایران خودرو مطرح فرمایید. سیستم تلفن گویا، سئوال شما را ضبط می‌نماید و پس از طرح در کارگروه‌های تخصصی که بدین منظور تشکیل گردیده است در کوتاه‌ترین زمان ممکن پس از تماس، بهترین و کامل‌ترین پاسخ را در اختیار تان قرار می‌دهد.

■ پایگاه ثابت امدادی

با توجه به اهمیت امداد رسانی در جاده‌های پر تردد کشور، این شرکت از طریق حضور ثابت و تمام وقت در محورهای اصلی، خدمات تعمیرگاهی سبک، فروش قطعات، انجام سرویس‌های دوره‌ای و فروش اشتراک را به مشتریان، از طریق پایگاه‌های ثابت امدادی ارائه می‌نماید. جهت اطلاع از آدرس پایگاه‌های ثابت امدادی به سایت شرکت www.096440.ir مراجعه فرمایید.



هشدار

مراقب سودجویان باشید

هشدار امداد خودرو ایران برای جلوگیری از سوء استفاده امدادهای متفرقه و غیر استاندارد:

- ۱- محصولات ایران خودرو دارای دو سال اشتراک امدادی رایگان می‌باشند، در صورت هرگونه تماس شرکت‌های متفرقه با شما جهت راهنمایی و ترغیب به خرید کارت اشتراک، از طریق سایت شرکت یا تماس با ۰۹۶۴۴۰ از اصالت آنها اطمینان حاصل نمایید.
- ۲- شماره پیامک امداد خودرو ایران ۳۰۰۰۳۰ می‌باشد.
- ۳- هنگام دریافت خدمت و اعزام امدادگر از سوی امداد خودرو ایران، هویت امدادگر تنها از طریق کد و کارت شناسایی و استفاده از آرم (لوگوی) احراز می‌گردد.
- ۴- فاکتور خدمات ارائه شده را جهت اطمینان خاطر دریافت نمایید.
- ۵- تمام قطعات مورد استفاده امدادگران، قطعات اصلی محصولات ایران خودرو در بسته‌بندی ایساکو با برچسب اطمینان می‌باشد.



آدرس دفتر مرکزی شرکت:

تهران، خیابان شیخ بهایی شمالی، بالاتر از میدان شیخ بهایی، شماره ۲۸ صندوق پستی ۹۶۴۴ - ۱۳۱۸۵

جهت ارائه خدمات مطلوب به مشتریان گروه صنعتی ایران خودرو، شرکت امداد خودرو ایران علاوه بر دفتر تهران، دارای ۱۰ دفتر منطقه‌ای در شهرهای آذربایجان، اصفهان، اهواز، رشت، ساری، شیراز، کرمان، مشهد، همدان و دفتر حومه تهران می‌باشد. جهت اطلاع از آدرس و شماره تلفن دفاتر منطقه‌ای به سایت شرکت مراجعه فرمایید.



www.096440.ir

www.emdadkhodro.com



راه تو را می خواند ...



مرکز تماس ایران خودرو

۰۹۶۴۴۰

شرکت ایران خودرو (سهامی عام)
تهران، بزرگراه شهید لشگری
کیلومتر ۱۴ جاده مخصوص تهران کرج
بلوار ایران خودرو، درب شماره ۱
کد پستی ۱۳۸۹۹۱۳۶۵۷
تلفن: ۴۸۹۰۱ (۰۲۱)
نمایش: ۱-۴۴۹۳۴۰۰۰ (۰۲۱)
مرکز پیامک: ۳۰۰۰۳
پست الکترونیکی: info@ikco.ir
پایگاه اینترنتی: www.ikco.ir